

ONIRIS

Radiateur connecté

Connected radiator

NOTICE D'UTILISATION ET D'INSTALLATION

Installation and operating manual

À conserver par l'utilisateur

Manual must be kept by end user



HORIZONTAL
VERTICAL
PLINTHE

Sommaire

Modèles Horizontal (RAF3H-i2g) / Vertical (RAF3V-i2g) / Plinthe (RAF3P-i2g)

Mise en garde	p 2
Déclaration de Conformité Directive RED 2014/53/UE	p 3
1 - INSTALLATION DE L'APPAREIL	p 4
1.1 - Installation de l'appareil	p 4
1.2 - Installation des appareils Horizontaux et Plinthe	p 5
1.3 - Installation des appareils Verticaux	p 7
1.4 - Entretien	p 9
2 - PRISE EN MAIN	p 10
2.1 - Le boîtier de commande	p 10
2.2 - Mettre en marche / Mettre en veille	p 10
2.3 - Verrouiller / déverrouiller les commandes	p 10
2.4 - L'interrupteur	p 10
2.5 - Première mise en marche	p 10
3 - CONNECTIVITE	p 12
3.1 - Accéder aux connectivités	p 12
4 - REGLAGES DE LA TEMPERATURE	p 15
4.1 - Température de consigne	p 15
5 - MODES DE FONCTIONNEMENT	p 15
5.1 - Le mode Auto (non disponible en version Bas)	p 16
5.2 - Le mode Basic	p 17
5.3 - Le mode Prog	p 17
6 - FONCTIONS DETECTION	p 20
6.1 - Fenêtre ouverte / Fenêtre fermée	p 20
6.2 - Occupation (non disponible en version Bas)	p 21
7 - MODE EXPERT	p 22
8 - DELESTAGE	p 24
9 - ASSISTANCE	p 24
Identification de l'appareil	p 26

Nous vous remercions d'avoir choisi cet appareil et de nous avoir ainsi témoigné votre confiance. Le radiateur que vous venez d'acquérir a été soumis à de nombreux tests et contrôles afin d'en assurer la meilleure qualité et ainsi vous apporter une entière satisfaction

Prenez le temps de lire la notice de votre radiateur et découvrir les conseils d'utilisation pour améliorer votre bien-être.

Conservez la notice, même après l'installation du radiateur.



- Attention surface très chaude, caution hot surface.

ATTENTION :

Certaines parties de ce produit peuvent devenir très chaudes et provoquer des brûlures. Il faut prêter une attention particulière en présence d'enfants et de personnes vulnérables.

Il convient de maintenir à distance de cet appareil les enfants de moins de 3 ans, à moins qu'ils ne soient sous une surveillance continue.

Les enfants âgés entre 3 ans et 8 ans doivent uniquement mettre l'appareil en marche ou à l'arrêt, à condition que ce dernier ait été placé ou installé dans une position normale prévue et que ces enfants disposent d'une surveillance ou aient reçu des instructions quant à l'utilisation de l'appareil en toute sécurité et en comprenant bien les dangers potentiels. Les enfants âgés entre 3 ans et 8 ans ne doivent ni brancher, ni régler ni nettoyer l'appareil, et ni réaliser l'entretien de l'utilisateur.

Cet appareil peut être utilisé par des enfants âgés d'au moins 8 ans et par des personnes ayant des capacités physiques, sensorielles ou mentales réduites ou dénuées d'expérience ou de connaissance, s'ils (si elles) sont correctement surveillé(e)s ou si des instructions relatives à l'utilisation de l'appareil en toute sécurité leur ont été données et si les risques encourus ont été appréhendés. Les enfants ne doivent pas jouer avec l'appareil. Le nettoyage et l'entretien par l'utilisateur ne doivent pas être effectués par des enfants sans surveillance.

Respectez les distances minimales au sol, aux parois et avec l'ameublement pour l'emplacement de l'appareil.

L'appareil de chauffage ne doit pas être placé juste en dessous d'une prise de courant.

L'appareil doit être directement raccordée à une canalisation fixe dans laquelle est incorporé un dispositif de déconnexion omnipolaire conforme aux règles d'installation.

Si le câble d'alimentation est endommagé, il doit être remplacé par le fabricant, son service après-vente ou une personne de qualification similaire afin d'éviter un danger.

A la première mise en chauffe, une légère odeur peut apparaître correspondant à l'évacuation des éventuelles traces liées à la fabrication de l'appareil.



Afin d'éviter une surchauffe et pour des raisons de sécurité, ne pas couvrir l'appareil de chauffage.

La notice d'utilisation de cet appareil est disponible sur le site internet ou en contactant le service après-vente.

DECLARATION DE CONFORMITE DIRECTIVE RED 2014/53/UE (*)

Par la présente, la Société Thermor déclare que l'équipement référencé ci-dessous est conforme aux exigences essentielles de la directive RED 2014/53/UE.

La déclaration de conformité UE complète de cet équipement est disponible à l'adresse internet suivante :

<https://www.atlantic.fr/Declaration-conformite-UE-RED>

Désignation : Radiateur avec carte radio i2g

Modèles : voir la référence du modèle en entête de notice

Caractéristiques :

Bandes de fréquence radio utilisées par l'Emetteur-Récepteur

868MHz à 868.6MHz

868.7MHz à 869.2MHz

869.7MHz à 870MHz

Puissance de radiofréquence maximale : <25mW

Equipement Hertzien de Classe 2 : peut être mis sur le marché et mis en service sans restrictions.

Portée radio : de 100 à 300 mètres en champ libre, variable selon les équipements associés (portée pouvant être altérée en fonction des conditions d'installation et de l'environnement électromagnétique).

La conformité aux normes radio et Compatibilité électromagnétique a été vérifié par l'organisme notifié 0081 : LCIE France, Fontenay aux Roses.

1 - INSTALLATION DE L'APPAREIL

1.1 - Installation de l'appareil

Votre appareil est livré avec son support mural. Le choix des vis et des chevilles dépend cependant de la nature de votre mur et il vous appartient de valider que vous utiliserez les vis et chevilles adaptées en fonction du poids de l'appareil.

Une fois le couvercle du carton enlevé, vous pouvez retirer le support mural, qui vous servira de gabarit pour le perçage des trous.

Pour faciliter le raccordement, cet appareil (version horizontale et basse) a été conçu afin qu'il tienne debout le temps du raccordement. Dans le cas d'un appareil Vertical, veuillez à poser l'appareil dans sa cale contre le mur jusqu'à la mise en place sur le support mural.

1.1.1 - Règles d'installation

Cet appareil a été conçu pour être installé dans un local résidentiel. L'installation doit être faite dans les règles de l'art et conforme aux normes en vigueur dans le pays d'installation (NFC 15100 pour la France). Sa plage de fonctionnement est de -10°C à 55°C .

Installer l'appareil à une distance de 12cm du sol et respecter les distances minimales avec l'ameublement pour l'emplacement de l'appareil (cf. schéma).

Ne pas installer d'étagère au dessus des appareils verticaux.

Modèle Horizontal et Plinthe

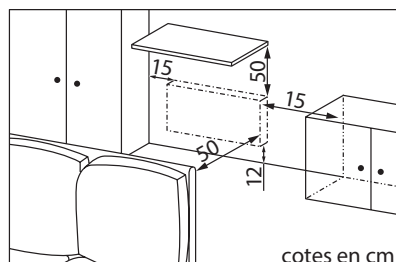

Modèle Vertical

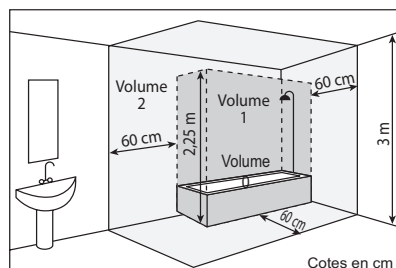
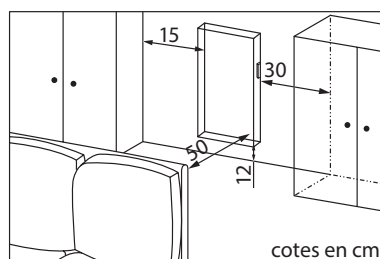

Si vous avez un revêtement mural posé sur mousse il faut mettre une cale sous le support de l'appareil d'épaisseur égale à celle de la mousse afin de conserver un espace libre derrière pour ne pas perturber sa régulation.

Nota : Ne pas installer de tablette à moins de 50 cm au dessus des appareils Horizontaux.

Ne pas installer d'étagère au dessus des appareils verticaux.

Ne pas installer l'appareil dans un courant d'air susceptible de perturber sa régulation (sous une Ventilation Mécanique Centralisée, etc).

L'appareil ne doit pas être placé juste en dessous d'une prise de courant.

Ne pas installer l'appareil dans le volume 1 des salles de bains.

Les appareils utilisés dans les salles de bains doivent être installés de façon telle que les interrupteurs et autres dispositifs de commande de l'appareil ne puissent être touchés par une personne dans la baignoire ou la douche.

	L'installation d'un appareil en altitude provoque une élévation de la température de sortie d'air (de l'ordre de 10°C par 1000 m de dénivelé).
--	--

Il est fortement déconseillé de monter les appareils au dessus d'une altitude de 1000 m (risque de mauvais fonctionnement). Il est interdit de monter un appareil vertical horizontalement et vice-versa. Il est interdit d'utiliser l'appareil en configuration mobile, sur pieds ou roulettes.

1.2 - Installation des appareils Horizontaux et plinthe

1.2.1 - Fixer le support mural au mur

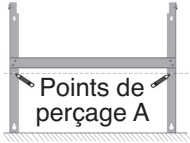
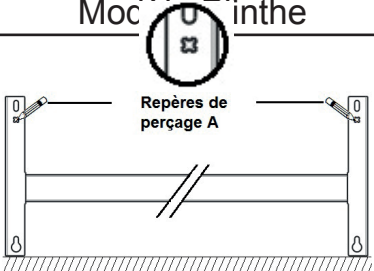
Etape 1	
Modèle Horizontal	Modèle Plinthe
	
Posez le support mural au sol. Repérez les points de perçage A. Ceux-ci donnent la position des fixations inférieures.	

Etape 2

Modèle Horizontal

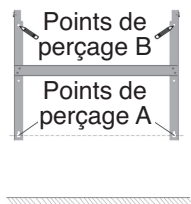

Modèle Plinthe

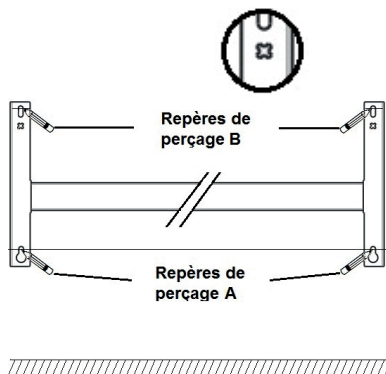

Remontez le support mural en faisant coïncider les points de perçage A avec les trous inférieurs du support mural.
Pointez les 2 points de perçage B à l'aide d'un stylo

Etape 3

Percez les 4 trous et mettez les chevilles adaptées à votre mur (ex. plaque de plâtre, béton). Positionnez le support mural et vissez.

1.2.2 - Raccorder le radiateur

L'appareil doit être **alimenté en 230V 50 Hz**.

L'appareil doit être directement raccordé à une canalisation fixe dans laquelle est incorporée un dispositif de deconnexion omnipolaire conforme aux règles d'installation.

Le raccordement au secteur se fera à l'aide du câble 3 fils (Marron = Phase, Bleu = Neutre, Noir = Fil pilote) par l'intermédiaire d'un boîtier de raccordement.

Dans des locaux humides comme les cuisines, les salles de bains, il faut installer le boîtier de raccordement à au moins 25 cm du sol. L'installation doit être équipée d'un dispositif de protection de type disjoncteur, différentiel 30mA.

Le raccordement à la terre est interdit. Ne pas brancher le fil pilote (noir) à la terre.

Si le câble d'alimentation est endommagé, il doit être remplacé par le fabricant, son service après-vente ou une personne de qualification similaire afin d'éviter un danger.

Si l'appareil pilote ou piloté est protégé par un différentiel 30mA (ex : salle de bain) il est nécessaire de protéger l'alimentation du fil pilote sur ce différentiel.

1.2.3 - Verrouiller l'appareil sur son support mural

- Poser l'appareil sur le support S selon le schéma.
- Ramener l'appareil vers le support puis le relever (flèches 1 et 2).
- Introduire les pattes du support dans les trous de l'appareil, rabaisser (flèche 3).
- Verrouiller en tournant les 2 verrous V d'un demi tour, votre appareil est fixé.

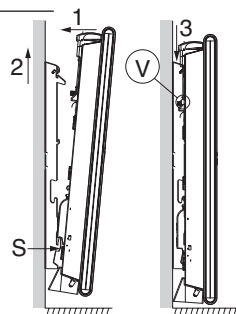

1.3 - Installation des appareils verticaux

Une fois le couvercle du carton enlevé, vous trouverez un gabarit en carton pour le perçage des trous.

1.3.1- Préparation à l'installation des supports muraux

- Utilisez le gabarit de pose.
 - Repérez le milieu de l'appareil à l'aide de la ligne en pointillé.
 - Repérez les 4 points de perçage pour la fixation du radiateur et pointez les avec un crayon.
 - Percez les 4 trous de fixation du radiateur et insérez les chevilles.
 - Insérez les vis dans les chevilles (laissez les vis dépasser de 6mm maxi).
 - Dévissez les pattes d'accrochage de l'appareil à l'aide d'un tournevis
-  Prévoyez des chevilles et des vis adaptées à votre type de mur en fonction du poids de l'appareil (les vis et chevilles ne sont pas fournies).

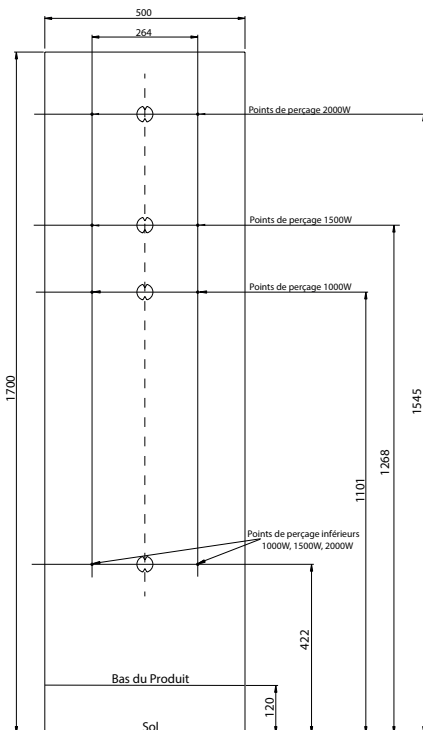

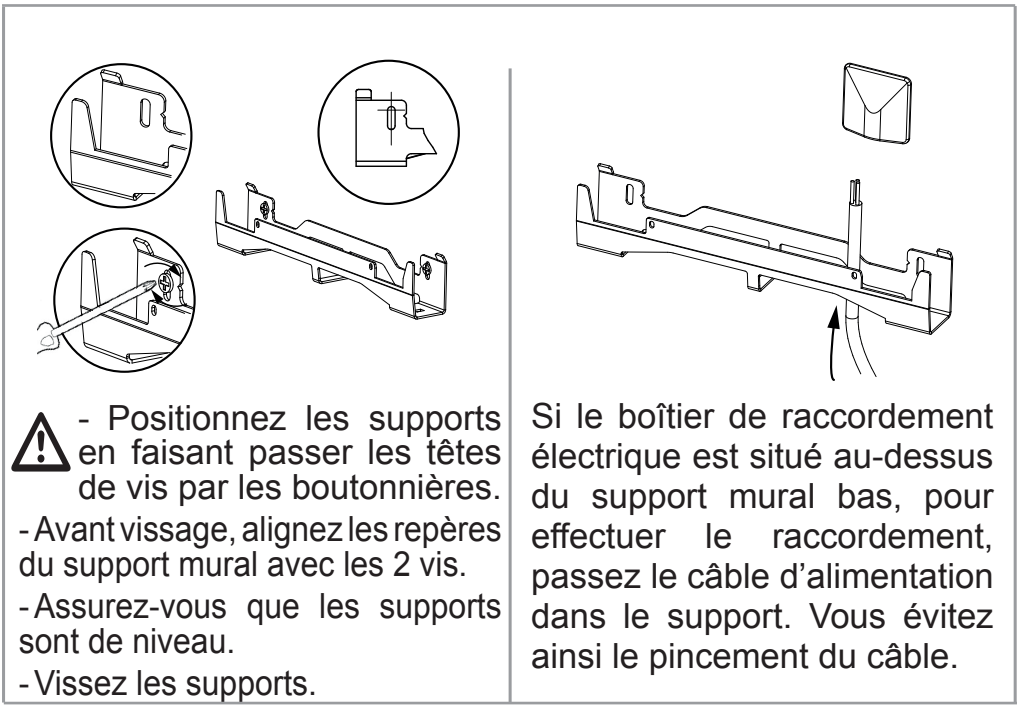

1.3.2 - Raccorder l'appareil

Pour les règles de raccordement, reportez-vous page 6 chapitre «1.2.2 - Raccorder le radiateur» du modèle Horizontal.

1.3.3 - Fixer l'appareil

Les radiateurs dont le poids est supérieur à 20kg, doivent être manipulés à deux.

Une fois le raccordement fait, coupez l'alimentation au tableau électrique.

1. - Placez le radiateur au sol devant les supports muraux.
 2. - Levez le radiateur pour poser les crochets inférieurs du radiateur sur le support mural bas.
 3. - Rapprochez le haut du radiateur du support mural haut jusqu'à contact.
 4. - Levez légèrement le radiateur.
- Rapprochez le haut du radiateur du mur.
Descendez légèrement le radiateur.

Posez les crochets supérieurs sur le support mural haut et les crochets inférieurs sur le support mural bas.

5. - Mettre les 4 verrous

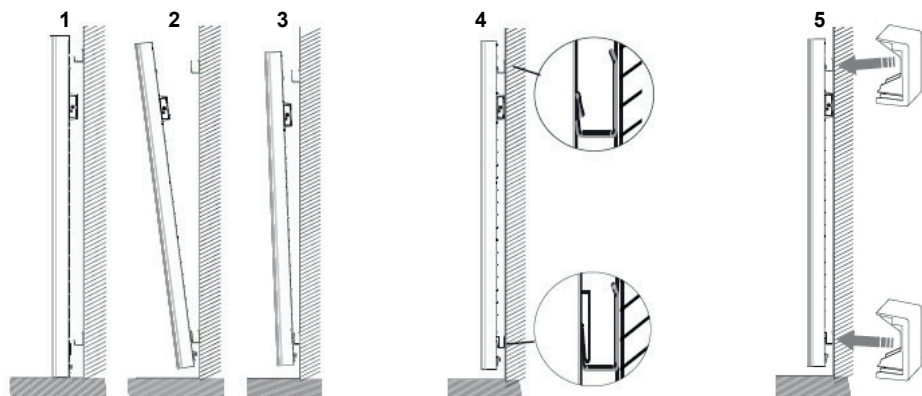

1.4 - Entretien

Avant toute action d'entretien, éteignez votre appareil en mettant l'interrupteur Marche/Arrêt en position 0.

Pour conserver les performances de votre radiateur, il est nécessaire, environ deux fois par an, d'effectuer à l'aide d'un aspirateur ou d'une brosse, le dépoussiérage des grilles inférieures et supérieures de l'appareil.

L'appareil peut être nettoyé avec un chiffon humide ; ne jamais utiliser de produits abrasifs et de solvants.



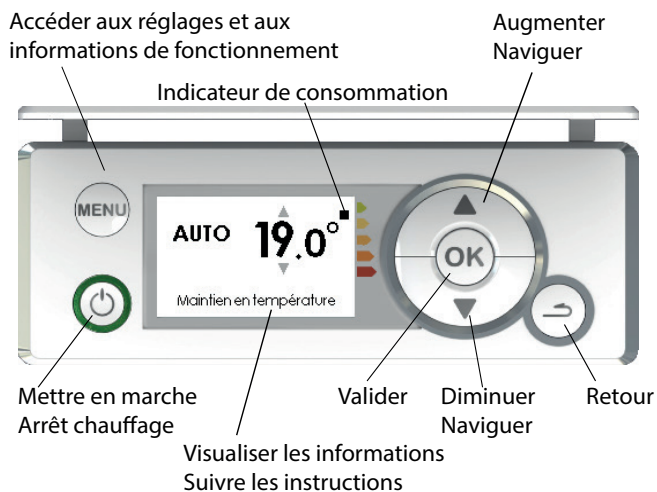

En ambiance polluée, des salissures peuvent apparaître sur la grille de l'appareil. Ce phénomène est lié à la mauvaise qualité de l'air ambiant. Il est conseillé, dans ce cas de vérifier la bonne aération de la pièce (ventilation, entrée d'air, etc...). Ces salissures ne justifient pas le remplacement sous garantie de l'appareil.

2 - PRISE EN MAIN

2.1 Le Boîtier de commande



2.2 - Mettre en marche / Arrêt chauffage

Pour mettre en marche l'appareil, faites un appui sur .
L'anneau vert autour de la touche  s'allume.
Pour mettre en arrêt chauffage, faites un appui sur .
L'anneau vert autour de la touche  s'éteint.

2.3 - Verrouiller/déverrouiller les commandes

Afin d'éviter toute manipulation intempestive du boîtier, vous avez la possibilité de le verrouiller. Pour le verrouiller, appuyez 5 secondes en même temps sur ▲+▼
Pour le déverrouiller, effectuez la même opération.

2.4 - L'interrupteur

Un interrupteur marche/arrêt est situé à l'arrière de l'appareil. Utilisez cet interrupteur uniquement pour un arrêt prolongé (hors périodes de chauffe). Vérifiez que l'interrupteur est sur I(marche).

 Après un arrêt prolongé, un nouveau réglage du jour et l'heure peut être nécessaire.

2.5 - Première mise en marche

Lors de la première mise sous tension, suivez les instructions affichées à l'écran.

2.5.1 - Réglez la langue

Modifiez la langue avec ▲/▼ et validez par .

Vous pouvez accéder ultérieurement au réglage de la langue par le Menu Expert (voir chapitre "Menu Expert").

2.5.2 - Réglez la date et l'heure

Modifiez le jour avec ▲/▼ et validez avec . Procédez de la même façon pour régler le mois, l'année, l'heure, les minutes.

Vous pouvez accéder ultérieurement au réglage de la date et de l'heure.

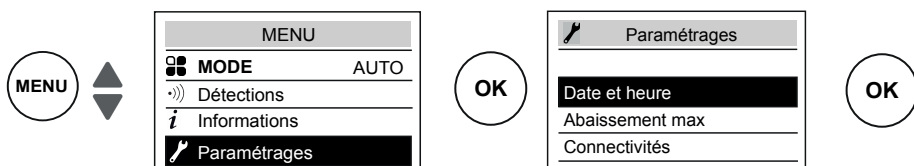

Par défaut, le passage heure d'été/heure d'hiver est automatique. Vous pouvez désactiver le passage automatique heure d'été/heure d'hiver (voir chapitre «Menu Expert»).

2.5.3 - Etat de l'appareil

Par défaut, à la première mise sous tension,

- le mode AUTO est sélectionné en version Horizontale et verticale, (voir chapitre "Mode de fonctionnement),

- Le mode Prog est sélectionné en version Plinthe.

- La température de consigne est réglée à 19°C,
- Les fonctions détections sont actives (voir chapitre "Fonctions détections". Pour la version Plinthe, la fonction détecton "Fenêtre ouv." uniquement est active.

- L'abaissement de température maximum (lors d'absences) est de 3°C par rapport à la température de consigne (voir chapitre "Mode de fonctionnement).

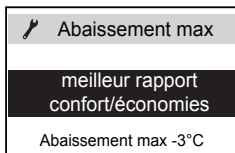
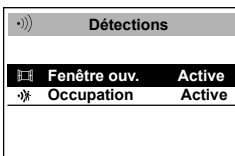



3 - CONNECTIVITE

Avant toute action, éclairez l'écran en appuyant sur une touche.
Ce menu vous permet d'accéder aux paramètres de Connectivités.
Nos boîtiers sont compatibles **iO-homecontrol**®.

Cette technologie de communication radio sans fil hautement sécurisée, est intégrée dans une large gamme d'équipements de la maison proposée par des marques partenaires, spécialistes de l'habitat.

Sur nos appareils de chauffage intégrant **iO-homecontrol**® vous pouvez par le menu "connectivité" :

- **Jumeler** plusieurs appareils compatibles  entre eux dans une même pièce.



Pour un fonctionnement optimal, seuls des appareils situés dans une même pièce doivent être jumelés (jusqu'à 5 appareils maximum).

- **Connecter** vos appareils à l'application Cozytouch, pour piloter à distance (à partir de l'application).

3.1 - Accéder aux CONNECTIVITES :(mode Auto pour version Horizontal et vertical et Mode Prog pour version Plinthe)

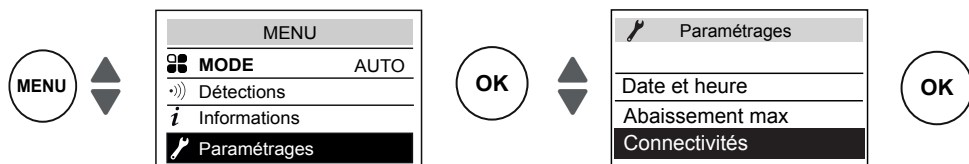

3.1.1 - Jumelage entre appareils

Les appareils , situés dans une même pièce peuvent être jumelés pour leur permettre de communiquer et partager des informations. Par exemple, quand plusieurs appareils sont jumelés, un changement de température de consigne ou de mode sur un appareil se répercute immédiatement sur tous les autres appareils. De la même manière, si un des appareils de la pièce détecte votre présence, il communiquera cette information aux autres appareils.

Accéder au JUMELAGE

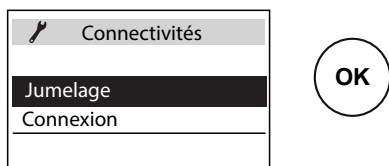

Exemple : jumeler 3 appareils d'une même pièce

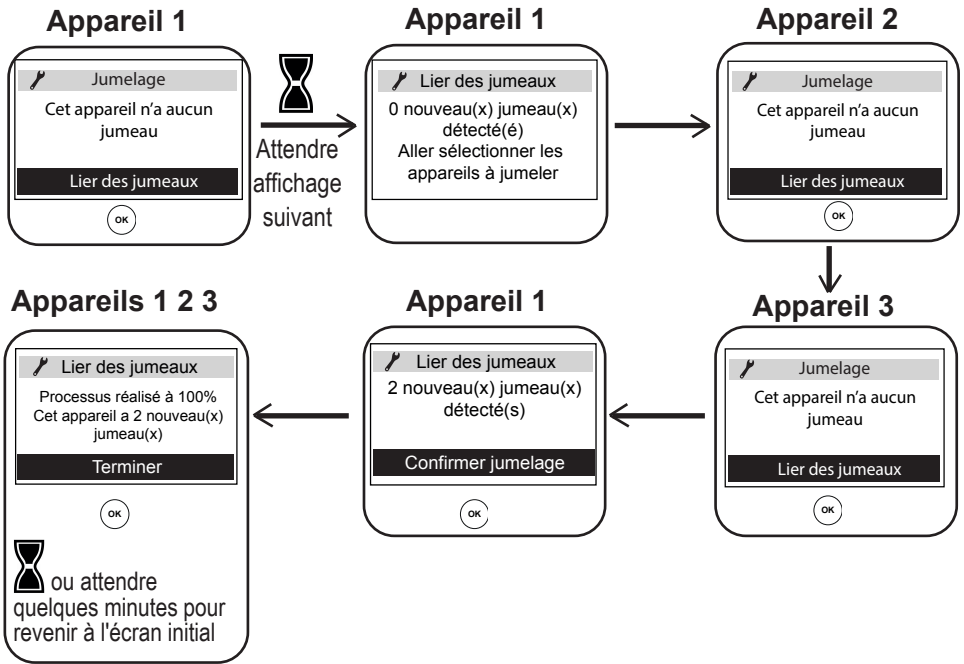

Voir les appareils jumelés :

Vous pouvez voir les appareils que vous avez jumelés entre eux.

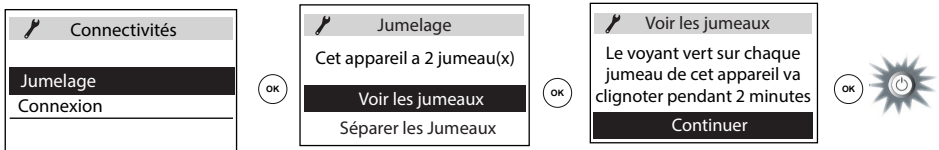

Annuler le jumelage :

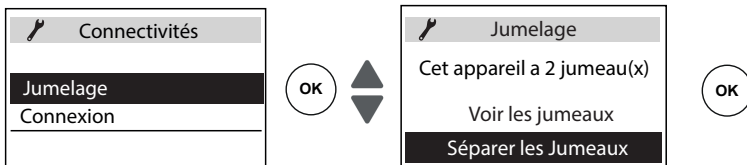

Cette opération supprime tous les liens entre appareils.

Ajouter un jumeau :

Il faut annuler le jumelage existant ("voir Annuler le jumelage") et recommencer l'opération pour jumeler tous les appareils entre eux.

3.1.2 - Connexion

Cet appareil est compatible avec notre Offre Cozytouch (Toutes les informations sont disponibles sur notre site Internet) et avec les box utilisant le protocole **iO-homecontrol®**.

Accessoires nécessaires :

Application Cozytouch compatible iOS et Android. Téléchargement gratuit sur App Store ou Google Store



Bridge Cozytouch. Vendu par les distributeurs de notre marque ou sur notre site internet



Box d'accès à internet



Cette installation vous permet de piloter, programmer, contrôler votre (vos) appareil(s) **io** à distance, via un smartphone ou une tablette. Vous pouvez par exemple modifier la température de consigne, ou le mode de fonctionnement, gérer vos absences en indiquant votre date de retour, ou visualiser la consommation de vos appareils. Vous pouvez connecter à l'application, un appareil ou un groupe d'appareils que vous avez jumelés.



Effectuez toutes les opérations de connexion ou de pilotage à partir de l'application (suivez les instructions affichées sur votre smartphone ou votre tablette).

Connectez vos appareils

Suivez les instructions données dans l'application.

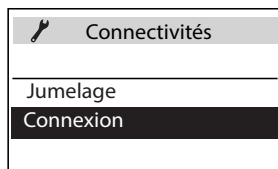
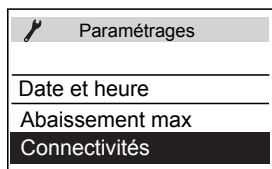

1/ Si les appareils sont déjà jumelés entre eux et que vous souhaitez vous connecter à l'application, annulez le jumelage.

2/ Connectez les radiateurs d'une même pièce, un par un. De même que l'on ne peut pas jumeler en local des produits entre eux s'ils ont déjà été connectés dans l'application dans des pièces différentes.

4 - REGLAGE DE LA TEMPERATURE

Avant toute action, éclairez l'écran en appuyant sur une touche.

4.1 - Température de consigne

Pour modifier la température de consigne, utilisez ▲/▼.

Par défaut, la température de consigne est réglée à 19°C (température conseillée) et est modifiable de 12°C à 28°C.

Utilisez l'indicateur de consommation pour optimiser votre réglage. Quand l'indicateur de consommation se trouve au niveau du symbole vert, vous êtes à un niveau de température inférieur ou égal à la température conseillée.



 Il faut 6 heures minimum pour que la température se stabilise dans la pièce.

Il est possible en fonction de votre installation que vous releviez une température différente de celle affichée sur votre appareil. Dans ce cas, reportez-vous au chapitre "Mode Expert" - "Etalonnage T°".

Position Hors Gel (version Plinthe sans Mode Auto)

Utilisez cette fonction quand vous êtes absent plus de 48 heures. Quel que soit le mode choisi, pour activer le Hors Gel appuyez sur ▼ jusqu'à affichage 7,0°C.

A votre retour, réglez à nouveau la température de consigne pour revenir à un fonctionnement normal.

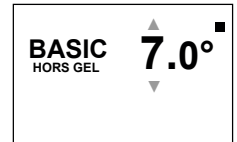
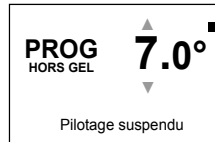
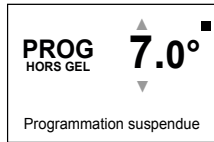

5 - MODES DE FONCTIONNEMENT

Avant toute action, éclairez l'écran en appuyant sur une touche.

Choisissez le mode de fonctionnement le plus adapté à votre besoin.

3 modes sont proposés en version Horizontale et Verticale et 2 modes en Plinthe (Basic et Prog) :

AUTO

Utilisation du pilotage intelligent.
L'appareil s'autoprogramme

PROG

Accès uniquement au réglage de la température et aux fonctions connectivités

BASIC

Programmation manuelle des fonctions (*utilisation de la programmation interne ou externe*).

Accédez aux MODES :

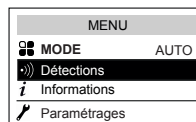

5.1 - Le Mode Auto (non disponible en version Plinthe)

Ce mode permet d'activer le pilotage intelligent. Vous réglez la température désirée lors de votre présence dans la pièce et l'appareil optimise votre confort tout en réalisant des économies.



L'appareil :

- mémorise votre rythme de vie hebdomadaire et ses évolutions pour effectuer sa propre programmation,
- anticipe la chauffe pour que vous ayez la bonne température à votre retour dans la pièce,
- détecte vos présences et absences imprévues pour ajuster la température automatiquement,
- détecte les ouvertures et fermetures de fenêtres pour baisser la température à 7°C quand vous aérez.

5.1.1 - Fonctions accessibles en mode AUTO

• Abaissement de température

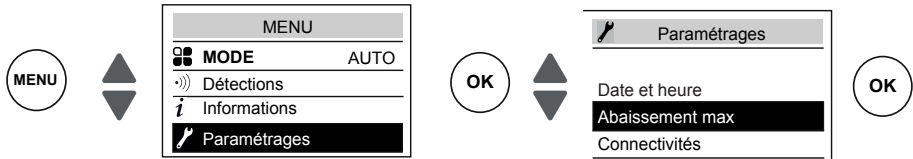

Permet de régler le niveau d'abaissement maximum de la température que vous souhaitez effectuer lors de vos périodes d'absences (de -2°C à -4°C). Par défaut, il est réglé à -3°C.

• Fonction détections

La fonction détection d'occupation est toujours active.

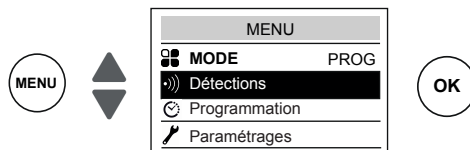

Par défaut, la fonction détection fenêtre ouverte est active et peut être désactivée (voir chapitre "Fonctions détections").

• Visualisation des informations du pilotage intelligent

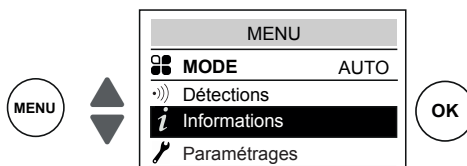

Autoprogrammation

Permet de visualiser les périodes de présence observées par l'appareil pour chaque jour de la semaine. Votre appareil apprend, mémorise et évalue en permanence votre rythme de vie pour adapter la température de votre pièce.

 Après la première mise en marche, une semaine de fonctionnement est nécessaire pour définir l'autoprogramme. Il s'affine ensuite et évolue au fil du temps.

Temps d'anticipation

Pour anticiper de manière optimale sa mise en chauffe avant votre retour, votre appareil apprend et mémorise le temps de montée en température en fonction des caractéristiques de votre pièce (volume, isolation, température extérieure ...).

Economies d'énergie

Votre appareil vous informe des économies réalisées en indiquant le pourcentage de temps pendant lequel il a effectué un abaissement de la température sur les 7 derniers jours.

Après la première mise en marche, une semaine de fonctionnement est nécessaire pour pouvoir visualiser un premier résultat. Ensuite, il sera mis à jour en permanence.

5.2 - Le Mode Basic

L'appareil suit en permanence la température de consigne réglée. Toutes les fonctions intelligentes sont désactivées.

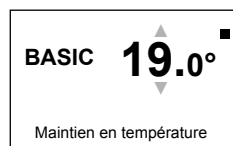

5.3 - Le Mode Prog

 Ce mode utilise la programmation interne ou externe. L'appareil suit :

- le programme interne défini pour chaque jour de la semaine,
- ou
- les ordres de la programmation externe de votre installation.

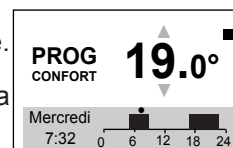

5.3.1 - Définir la source de programmation



• Programmation interne



Cette source de programmation est sélectionnée par défaut.

L'appareil suit les programmes définis.

Des programmes sont pré-enregistrés. Vous pouvez les modifier (voir "Modifier les programmes internes").

• Programmation externe

L'appareil suit les ordres de la commande externe de votre installation par liaison fil pilote ou par liaison radio .

 Pour piloter un (des) appareil(s) à partir d'un point de commande externe  de votre installation, il faut :

1) Echanger la clé de sécurité avant de faire l'association à partir du point de commande. Pour cela, allez dans "Menu, Expert, Paramétrages, Connectivités, Envoyer clé de sécurité ou Recevoir clé de sécurité (voir chapitre "Menu Expert").

2) Autoriser l'association sur chacun des appareils si l'installation est équipée d'un point de commande  de notre marque (voir chapitre "Menu Expert").

 Si les appareils sont jumelés entre eux, effectuez l'**envoi** de la clé de sécurité à partir d'un seul appareil.

Si les appareils ne sont pas jumelés entre eux, effectuez l'échange de clé sur chacun des appareils.

Modifier les programmes internes

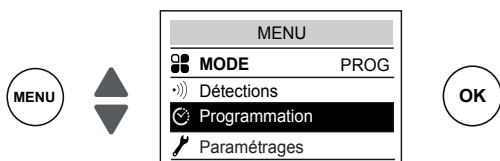

Vous pouvez programmer jusqu'à 3 plages de température Confort pour chaque jour de la semaine.

En dehors de ces plages, l'appareil effectue un abaissement de température (réglé par défaut à -3,5°C).

Faites varier les plages avec ▲ ou ▼ et validez avec OK.

Exemples de programmations :

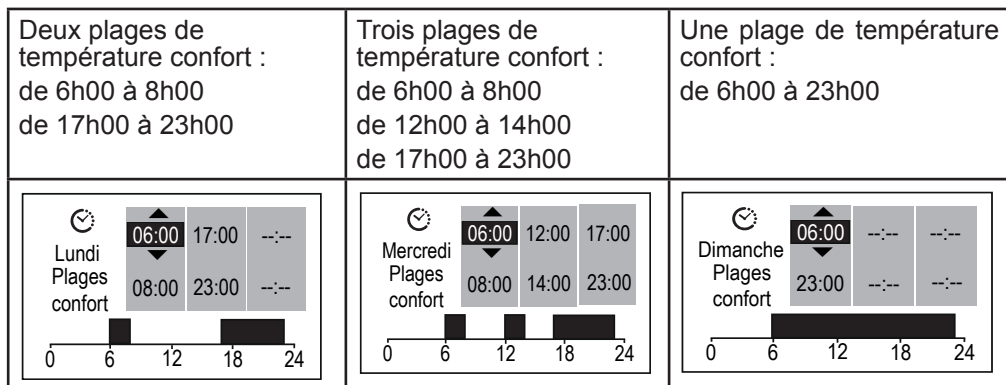

• Copier un programme

Vous pouvez copier le programme défini d'une journée sur un (plusieurs) autre(s) jour(s).

Faites défiler les jours avec OK. Copiez avec ▲ ▼. Revenez au jour précédent avec



Exemple : copier le programme du lundi vers le jeudi

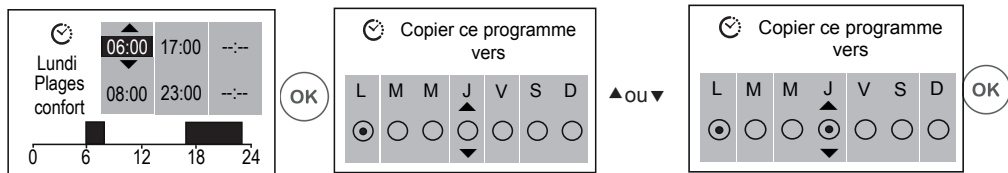

5.3.2 - Fonctions accessibles en Mode Prog

- Abaissement de la température**



Permet de régler le niveau d'abaissement de la température que vous souhaitez effectuer en dehors des plages Confort (de -2°C à 9°C). Par défaut, il est réglé -3,5°C (si la température de consigne est réglée à 19°C, alors, en dehors des plages de Confort elle baissera jusqu'à 15,5°C).

- Fonction détection** (non disponible en version Plinthe)

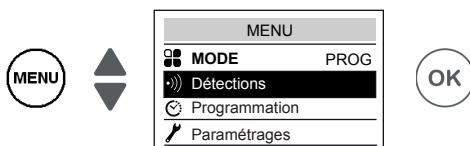

Par défaut, la fonction détection d'occupation est inactive et la fonction détection fenêtre ouverte est active (voir chapitre "Fonctions Détections").

L'activation de la fonction détection d'occupation dans le Mode Prog, permet de gérer vos présences imprévues automatiquement.

Exemple : Lundi vous aviez programmé une plage de température de 17h00 à 23h00. Vous rentrez à 15h00. L'appareil détecte votre présence et passe automatiquement en plage de température Confort.

- Dérogation ponctuelle à la programmation**

Fonction détection d'occupation Inactive (non disponible en version Plinthe)

Permet de gérer vos présences imprévues.

Exemple : Lundi vous aviez programmé une plage de température Confort de 17h00 à 23h00. Vous rentrez à 15h00 et l'appareil affiche une température Eco.

Vous pouvez augmenter manuellement la température.

La dérogation ponctuelle est active jusqu'à la prochaine plage de température Confort définie dans le programme. L'appareil reprend ensuite son fonctionnement normal.

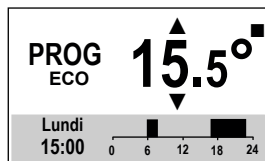

6 - FONCTIONS DETECTIONS

Avant toute action, éclairez l'écran en appuyant sur une touche

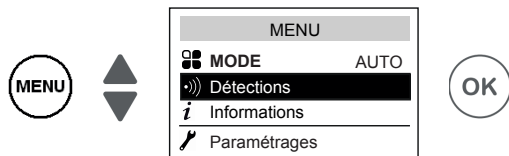



6.1 - Fenêtre ouverte / Fenêtre fermée

Permet de détecter les variations de températures liées à l'ouverture et à la fermeture de vos fenêtres. Si vous oubliez d'éteindre votre appareil lors de l'ouverture prolongée d'une fenêtre, cette fonction permet d'y pallier et évite à votre appareil de chauffer inutilement.

L'appareil passe automatiquement en mode Hors Gel (7°C) lorsqu'il détecte une fenêtre ouverte et remonte à la température de consigne lorsqu'il détecte sa fermeture (le temps de détection est variable). L'appareil réagit aux ouvertures et fermetures de fenêtre, en fonction de plusieurs variables, dont notamment :

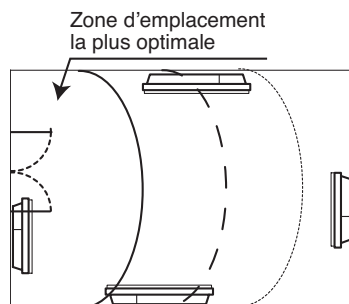
- la température souhaitée dans la pièce
- la température extérieure
- la configuration de l'installation



 Nous déconseillons l'utilisation de cette fonction dans les couloirs et dans les pièces situées à proximité d'une porte d'entrée donnant sur l'extérieur.

6.1.1 - Activer/Désactiver la fonction

Pour la version Plinthe vous avez accès à la fonction "Fenêtre ouverte" via le mode Prog.

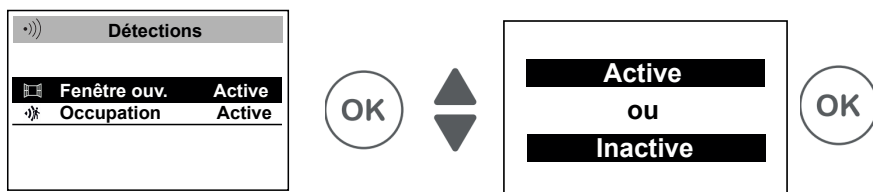

 Si les appareils sont jumelés, vous pouvez désactiver la détection fenêtre ouverte d'un seul appareil sans désactiver les autres (voir chapitre "Paramétrages" dans "Menu Expert").

6.2 - Occupation (non disponible en version Plinthe)

Permet de ne chauffer votre pièce que lorsqu'une personne est présente. L'appareil chauffera alors en mode Confort.

Pour optimiser la détection d'occupation de votre appareil, il convient de l'installer de façon à ce que la détection se fasse de manière optimale (ex : ne pas installer derrière un canapé, un lieu de passage fréquent comme un couloir, un meuble, ...).

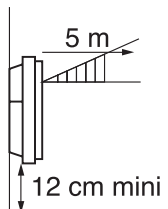
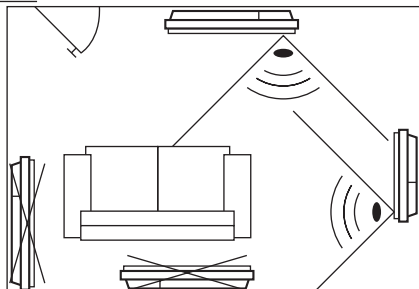

La détection ne se fait pas en dessous du capteur.

6.2.1 - Activer/Désactiver la fonction



Fonction toujours active en MODE AUTO

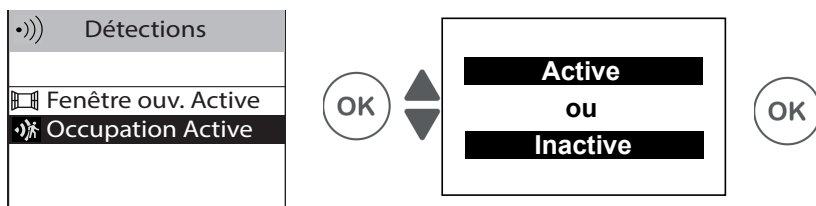

Ex : Votre appareil est réglé à 19°C en Confort (programmé ou non).

- 9h00, il détecte votre présence;
- 9h30, la température de fonctionnement passe à 18°C;
- 10h00, la température de fonctionnement passe à 17°C.

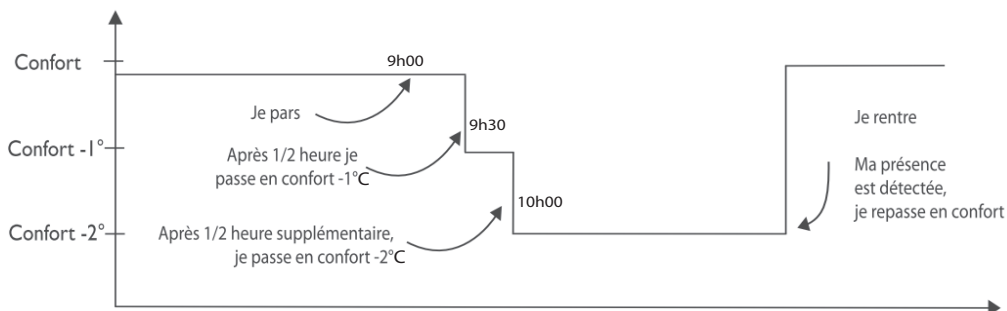

7 - MODE EXPERT

Avant toute action, éclairez l'écran en appuyant sur une touche.

Ce menu permet d'accéder aux fonctions avancées de l'appareil.





Appuyez
en même temps

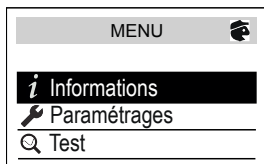

5 secondes



<p>i informations</p>	<p>Permet d'obtenir des informations sur l'appareil qui pourront vous être demandées en cas de contact avec le SAV.</p>			
<p> Paramétrages</p>	<p>Général</p>	<p>Horloge</p>	<p>Eté/Hiver automatique. Permet d'activer ou de désactiver le passage automatique de l'heure d'été à l'heure d'hiver. Par défaut, ce paramétrage est actif.</p>	
		<p>Date et heure.</p>		
		<p>Langue</p>	<p>Permet de choisir la langue : Français, Anglais.</p>	
	<p>Réinitialisation</p>	<p>Permet de revenir au réglage de base usine (mode Auto actif, consigne à 19°C, abaissement à 3,5°C, fonctions détections actives). Le jumelage entre les appareils, la connexion à l'application ou la connexion à un point de commande seront supprimés.</p>		
	<p>Config. fonctions</p>	<p>Étalonnage T°</p>	<p>Il est possible, en fonction de votre installation, que vous releviez une température ambiante différente de celle affichée sur votre appareil. Avant toute action, laissez stabiliser la température au moins 6h en mode confort, à la température souhaitée. Vous pouvez alors effectuer un étalonnage de votre appareil pour ajuster la température de consigne à la température relevée dans la pièce . La valeur d'étalonnage est comprise entre -3°C et +3°C. Exemple : la température affichée sur votre radiateur est 20°C. Celle affichée sur votre thermomètre est de 18°C => choisissez la valeur d'étalonnage -2°C.</p>	
		<p>D é t e c t i o n fenêtre</p>	<p>En cas de jumelage, permet de désactiver la fonction détection fenêtre ouverte sur cet appareil uniquement. La désactivation de la fonction sur cet appareil ne désactive pas la fonction sur les autres appareils jumelés et lui permet de suivre la fonction Détection fenêtre ouverte des autres appareils jumelés.</p>	
<p>Effacement</p>		<p>Réservé aux appareils gérés par radio. Permet de baisser la température de consigne de -1°C à -2°C lors des périodes de pointes tarifaires; Ces périodes vous sont signalées par l'envoi d'un message radio privé en fonction du système installé.</p>		
<p>Luminosité de l'anneau</p>		<p>Permet de régler le niveau de luminosité de l'anneau (indicateur de marche).</p>		

 Paramétrages	Restrictions	Température max.	Permet d'enregistrer une température de consigne maximum qui ne pourra pas être dépassée. Elle est réglée par défaut à 28°C et peut être modifiée (de 19°C à 28°C).
		Contrôle d'accès	Permet de brider partiellement ou totalement les réglages de l'appareil.
		Code PIN	Permet d'enregistrer un code personnel d'accès au Menu Expert. Une fois activé, l'accès au Menu Expert est codé. Vous pouvez noter ici  votre code personnel Pour le désactiver, retournez dans Menu Expert, saisissez votre code personnel, et retournez dans Paramétrages --> Restrictions --> Code PIN
	Connectivités	Envoyer la clé de sécurité	La clé de sécurité permet de sécuriser votre installaton iO afin de ne pas interférer avec un équipement voisin. L'échange de clé donne la possibilité d'associer un point de commande iO à votre installation. Permet d'envoyer la clé de sécurité à un point de commande iO .  Privilégiez cette opération si les appareils sont jumelés.
		Recevoir clé de sécurité	Permet de recevoir la clé de sécurité d'un point de commande iO .  Rend non fonctionnel le jumelage existant si la clé de sécurité n'est pas transmise aux autres jumeaux.
		Autoriser Association	Après l'échange de clé, cette opération est nécessaire pour permettre l'association à un point de commande externe iO de notre marque.
		Réinit. Connectivités	Supprime toutes les connectivités (jumelage des appareils, connexion à l'application, connexion à un point de commande centralisé).
	Test	Corps principal	Mise en route du corps de chauffe pendant 5 minutes afin de vérifier le fonctionnement.
Capteur de présence		Active le capteur afin de vérifier le bon fonctionnement.	
Radio		Emission signal test	Permet de vérifier la bonne communication radio entre deux appareils par l'émission de signal sur un appareil et réception de signal sur l'autre. Si le signal est faible, il y a risque de perte de communication. Vérifiez l'installation (distance et/ou obstacles entre les appareils).
	Réception signal test		

Pour sortir du Menu Expert :

Appuyez
en même temps

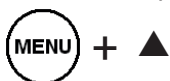

5 secondes

Attendre



ou

2 minutes

8 - DÉLESTAGE

Nos appareils sont compatibles avec différents systèmes de délestage.

Vous ne devez toutefois pas utiliser de délestage par coupure d'alimentation secteur car ce système est incompatible avec nos appareils. Des coupures de courant électrique intempestives et répétées peuvent provoquer une usure et une détérioration des cartes électroniques qui ne seraient pas couvertes par la garantie du fabricant.

Quel que soit le Mode sélectionné, lors des périodes de délestage, votre appareil affiche "Ordre délestage prioritaire".



9 - ASSISTANCE

Problèmes rencontrés	Vérification à faire
L'écran de boîtier de commande ne s'allume pas.	Vérifiez que l'interrupteur situé à l'arrière ou sur le côté de l'appareil est en position I Vérifiez que l'appareil est bien alimenté électriquement.
Le radiateur ne chauffe pas.	Si vous êtes en programmation, vérifiez que la programmation est en mode CONFORT. Assurez-vous que les disjoncteurs de l'installation sont enclenchés ou bien que le délesteur (si vous en avez un) n'a pas délesté le chauffage. Vérifiez la température de l'air de la pièce : si elle est plus élevée que la température de consigne, il est normal que l'appareil ne chauffe pas.
Le radiateur chauffe tout le temps.	Vérifiez que l'appareil n'est pas situé dans un courant d'air ou que le réglage de la température de consigne n'a pas été augmenté.
Le radiateur ne chauffe pas assez.	Augmentez la température de consigne Confort. Si le réglage est au maximum, faites les vérifications suivantes : -Vérifiez si un autre mode de chauffage existe dans la pièce. - Assurez-vous que votre radiateur ne chauffe que la pièce (porte fermée). - Faites vérifier la tension d'alimentation de l'appareil. - Vérifiez si la puissance de votre radiateur est adaptée à la taille de votre pièce en vous rapprochant de votre installateur.

Problèmes rencontrés	Vérification à faire
Des traces de salissures apparaissent sur le mur autour du radiateur	Les salissures sont liées à la mauvaise qualité de l'air ambiant. Il est conseillé, dans ce cas, de vérifier la bonne aération de la pièce (ventilation, entrée d'air, etc...), et la propreté de l'air, et d'éviter de fumer à l'intérieur. Ces salissures ne justifient pas le remplacement sous garantie de l'appareil.
Le pictogramme de chauffe apparaît sur l'écran lorsque le radiateur est en mode ECO.	Ce fonctionnement est normal. Le radiateur peut chauffer de manière à maintenir une température Eco.
L'appareil ne suit pas les ordres de programmation interne.	Vérifiez la date et l'heure réglées. Vérifiez que l'appareil est en MODE PROG et que la programmation interne est sélectionnée.
Le radiateur ne suit pas les ordres de programmation externes.	Assurez-vous de la bonne utilisation de la centrale de programmation (voir notice d'utilisation de la centrale) Vérifiez que l'appareil est en MODE PROG et que le pilotage externe est sélectionné.
Le radiateur est très chaud en surface.	Il est normal que l'appareil soit chaud lorsqu'il fonctionne, la température maximale de surface étant limitée conformément à la norme NF Electricité Performance. Si toutefois vous jugez que votre appareil est toujours trop chaud, vérifiez que la puissance est adaptée à la surface de votre pièce en vous rapprochant de votre installateur et que l'appareil n'est pas placé dans un courant d'air qui perturberait sa régulation.
Un appareil "jumelé" ne communique pas avec les autres appareils "jumelés".	Vérifiez que l'appareil est bien jumelé (voir chapitre "CONNECTIVITES"). Supprimez toute la procédure de jumelage et recommencez-la. Le nombre maximum d'appareils pouvant être jumelés est de 5. La portée maximum est de 20 à 30m (sauf cas particulier).
Le Menu Expert n'est pas accessible.	Vous avez enregistré un code PIN. Vous devez saisir votre code pour accéder au Menu Expert (voir chapitre Expert).

Problèmes rencontrés	Vérification à faire																					
L'appareil ne répond pas aux ordres du fil pilote.	<p>Pour vérifier la transmission correcte des ordres de programmation, procédez aux vérifications suivantes :</p> <table border="1"> <thead> <tr> <th>Ordres reçus</th> <th>Oscilloscope Réf/ Neutre</th> <th>Mode obtenu</th> </tr> </thead> <tbody> <tr> <td>0 volt</td> <td></td> <td>CONFORT</td> </tr> <tr> <td>230 V 3 s/5 min</td> <td></td> <td>CONFORT – 1° C</td> </tr> <tr> <td>230V 7 s/5 min</td> <td></td> <td>CONFORT – 2° C</td> </tr> <tr> <td>230 V</td> <td></td> <td>ECO</td> </tr> <tr> <td>- 115 V négatif</td> <td></td> <td>HORS GEL</td> </tr> <tr> <td>+ 115 V positif</td> <td></td> <td>ARRET CHAUFFAGE</td> </tr> </tbody> </table>	Ordres reçus	Oscilloscope Réf/ Neutre	Mode obtenu	0 volt		CONFORT	230 V 3 s/5 min		CONFORT – 1° C	230V 7 s/5 min		CONFORT – 2° C	230 V		ECO	- 115 V négatif		HORS GEL	+ 115 V positif		ARRET CHAUFFAGE
	Ordres reçus	Oscilloscope Réf/ Neutre	Mode obtenu																			
	0 volt		CONFORT																			
	230 V 3 s/5 min		CONFORT – 1° C																			
	230V 7 s/5 min		CONFORT – 2° C																			
	230 V		ECO																			
	- 115 V négatif		HORS GEL																			
+ 115 V positif		ARRET CHAUFFAGE																				
<p>Dans le cadre de la programmation par fil pilote ou courant porteur, les ordres hors gel ou délestage sont prioritaires.</p> <p>Le délai de basculement du mode Confort vers le mode Eco est de l'ordre de 12 secondes.</p>																						

Si vous n'avez pas réussi à résoudre votre problème, contactez un professionnel en vous munissant préalablement des références de votre appareil. Relevez la température de la pièce et votre système de programmation éventuel. Vous pourrez également avoir à communiquer les informations figurant dans la partie Informations du Menu Expert.

IDENTIFICATION DE L'APPAREIL

Avant tout appel à notre service avant et après vente, pensez à identifier la référence et le numéro de série de l'appareil. Ces informations sont inscrites sur l'étiquette signalétique, qui est située sur le côté droit de l'appareil.

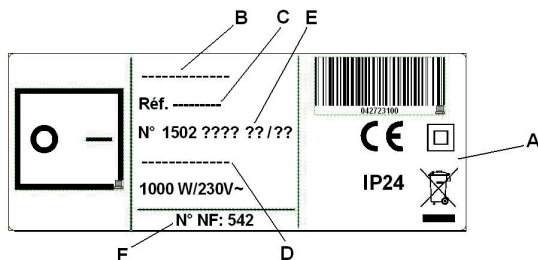

- A Normes, labels de qualité**
- B Nom commercial**
- C Code commercial**
- D Référence de fabrication**
- E N° de série**
- F N° de constructeur**

(Photo non contractuelle)



: Les appareils munis de ce symbole ne doivent pas être mis avec les ordures ménagères, mais doivent être collectés séparément et recyclés. La collecte et le recyclage des produits en fin de vie doivent être effectués selon les dispositions et les décrets locaux.



Points de collecte sur www.quefairedemesdechets.fr
Privilégiez la réparation ou le don de votre appareil !

Caractéristiques Techniques mesurées et calculées conformément au RÈGLEMENT (UE) 2015/1188.

Références du modèle	RAF3H-i2g / RAF3V-i2g / RAF3P-i2g		
Caractéristique	Symbole	Valeur	Unité
Puissance thermique			
Puissance thermique nominale	P nom	0,5 à 2,0	kW
Puissance thermique minimale	P min	0,0	kW
Puissance thermique maximale continue	P max,c	2,0	kW
Consommation d'électricité auxiliaire			
A la puissance thermique nominale	el max	0,000	kW
A la puissance thermique minimale	el min	0,000	kW
En mode veille	el sb	0,00057	kW
	el sb	0,570	W
Type de contrôle de la puissance thermique / de la température de la pièce			
Caractéristique	Unité	Information complémentaire	
Contrôle électronique de la température pièce et programmateur hebdomadaire.	oui		
Autres options de contrôle			
Contrôle de la température de la pièce, avec détecteur de présence.	oui	Option non disponible sur le modèle Plinthe (RAF3P-i2g)	
Contrôle de la température de la pièce, avec détecteur de fenêtre ouverte.	oui		
Option de contrôle à distance.	oui		
Contrôle adaptif de l'activation.	oui	Option non disponible sur le modèle Plinthe (RAF3P-i2g)	
Limitation de la durée d'activation.	non		
Capteur à globe noir.	non		
Coordonnées de contact	Idem dernière de couverture		

Contents

Horizontal (RAF3H-i2g) / Vertical (RAF3V-i2g) / Plinth (RAF3P-i2g) models

Warning	p 30
Declaration of Conformity Directive RED 2014/53/EU	p 32
1 - INSTALLING THE APPLIANCE	p 33
1.1 - Installing the appliance	p 33
1.2 - Installing Horizontal and Plinth appliances	p 34
1.3 - Installing Vertical appliances	p 36
1.4 - Maintenance	p 38
2 - GETTING STARTED	p 39
2.1 - The control unit	p 39
2.2 - Switching on/Putting on stand-by	p 39
2.3 - Locking/unlocking the controls	p 39
2.4 - On/off switch	p 39
2.5 - Switching the appliance on for the first time	p 39
3 - CONNECTIVITY	p 41
3.1 - Access to connectivities	p 41
4 - SETTING THE TEMPERATURE	p 44
4.1 - Setpoint temperature	p 44
5 - OPERATING MODES	p 44
5.1 - Auto mode (not available in Low version)	p 45
5.2 - Basic mode	p 46
5.3 - Prog mode	p 46
6 - DETECTION FUNCTIONS	p 49
6.1 - Open window / Closed window	p 49
6.2 - Occupation (not available in Low version)	p 50
7 - EXPERT MODE	p 51
8 - LOAD SHEDDING	p 53
9 - ASSISTANCE	p 53
Appliance identification	p 55

Thank you for choosing this appliance and therefore showing your confidence in our company. The radiator you have just purchased has been subjected to many tests and inspections to ensure that it is of the best quality and to bring you complete satisfaction.

Please take the time to read the information about your radiator and pick up advice on using it to improve your well-being.

Keep this information, even after installing the radiator.

WARNING



- Caution: hot surface.

CAUTION:

Some parts of this product can become very hot and cause burns. Particular attention is required when children and dependent individuals are present.

Children under the age 3 must be kept away from this appliance, unless they are under constant supervision.

Children between the ages of 3 and 8 must only turn the appliance on or off provided that the appliance has been positioned or installed in a normal intended position and provided that the children are supervised or have been instructed with respect to the safe use of the appliance and that they fully understand the potential dangers. Children between the ages of 3 and 8 must not connect, adjust or clean the appliance or perform any user maintenance on the product.

This appliance can be used by children who are at least 8 years old and by persons with limited physical, sensory or mental abilities or without any experience or knowledge of the appliance if they are properly supervised or if instructions for the safe use of the appliance have been given to them and the risks involved are clear to them. Children must not play with this appliance. This appliance must not be cleaned or maintained by children without supervision. When heating is first activated, a slight odour may be noticeable. This corresponds to the release of possible traces remaining from the manufacture of the appliance.

Install the appliance 12cm above floor level and observe the minimum distances from furniture when positioning the appliance (refer to the diagram).

The appliance must not be placed just below an electric socket.

The radiator's power supply must be directly connected to the network after the omnipolar cut-off device, in conformity with the installation rules.

If the power cable is damaged, it must be replaced by the manufacturer, their after sales department or by a similarly qualified person, in order to avoid any danger.



To prevent overheating and for safety reasons, do not cover the heating appliance.

When heating for the first time, a slight odor may appear corresponding to the evacuation of any traces linked to the manufacture of the appliance.

The operating instructions for this appliance are available from our website or by contacting the after-sales department.



Appliances with this symbol must not be disposed of with domestic waste but must be collected separately and recycled. The collection and recycling of end-of-life products must be carried out according to local provisions and orders.

DECLARATION OF CONFORMITY RED 2014/53/EU DIRECTIVE (*)

The Thermor company hereby declares that the equipment referenced below complies with the essential requirements of the RED 2014/53/EU Directive.

The complete EU declaration of conformity concerning this equipment is available on request from our after-sales service (see address and tel. No. at the end of the manual).

Description: Radiator with i2g radio card

Models: see model references in the header of the user manual

Specifications:

Radio frequency bands used by the transceiver

868MHz to 868.6MHz

868.7MHz to 869.2MHz

869.7MHz to 870MHz

Maximum radio-frequency power: <25mW

Class 2 wireless equipment: may be marketed and used without restriction.

Radio range: from 100 to 300 metres in free air, variable according to the associated equipment (range can be different depending the installation conditions and the electromagnetic environment).

Compliance with the Radio and Electromagnetic Compatibility standards has been verified by the authorised 0081 organisation: LCIE France, Fontenay aux Roses.

1 - INSTALLING THE APPLIANCE

1.1 - Installing the appliance

Your appliance is delivered with its own hanging bracket. However, the choice of screws and of wall plugs depends on the nature of your wall and you are responsible for ensuring that you use screws and wall plugs that are adapted to the weight of the appliance.

Once the you have removed the appliance from its cardboard box, you can remove the hanging bracket, which you can use as a hole drilling template.

To make connecting it up easier, this appliance (horizontal and low version) has been designed to stand in place while it is being connected. In the case of a Vertical appliance, be sure to place the appliance in its shim against the wall until it has been positioned on the hanging bracket.

1.1.1 - Installation rules

This appliance has been designed to be installed in a residential room. The installation must be carried out implementing best practices and in accordance with the current standards in the country of installation (NFC 15100 for France). Its operating range is from -10°C to 55°C .

Install the appliance 12cm above floor level and observe the minimum distances from furniture when positioning the appliance (refer to the diagram).

Do not install a shelf above a vertical appliance.

Horizontal and Plinth model

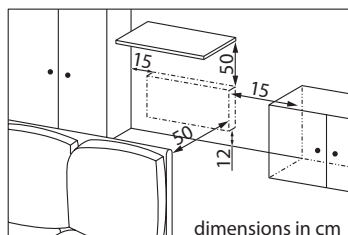

Vertical model

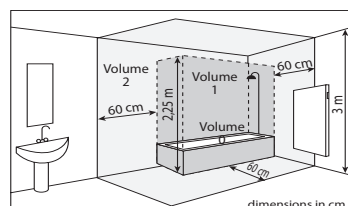
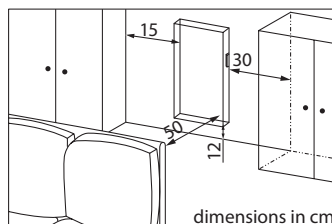

If you have a wall lining applied on foam, you will need to place packing behind the radiator mounting frame with the same thickness as the foam to maintain a clear space behind the radiator so that its regulation is not disturbed.

Note: Do not install the shelf any lower than 50 cm above Horizontal appliances.

Do not install a shelf above a vertical appliance.

Do not install the appliance in a draught that is likely to interfere with its regulation function (under a Centralised Mechanical Ventilation system, etc.).

The appliance must not be placed jut below an electric socket.

Do not install the appliance in the bathroom area shown as Volume 1.

Appliances used in bathrooms must be installed so that the switches and other devices for controlling the appliance cannot be touched by an individual in the bath or the shower.



Installing the appliances at altitude causes a rise in the air outlet temperature of some 10°C per 1000 m in altitude).

We strongly advise you not to mount appliances above an altitude of 1000 m (risk of them not working correctly). Installing a vertical appliance horizontally and vice versa is prohibited. Using the appliance in a mobile configuration, on feet or on rollers, is prohibited.

1.2 - Installing Horizontal and Plinth appliances

1.2.1 - Fixing the hanging bracket to the wall

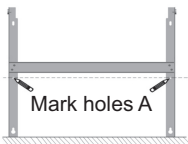
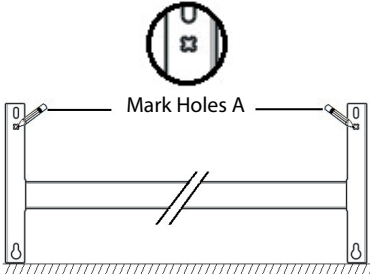
Step 1:	
Horizontal model	Plinth model
	
Place the hanging bracket on the floor. Mark the drilling points A. These give the position of the lower mounting points.	

Step 2:

Horizontal model

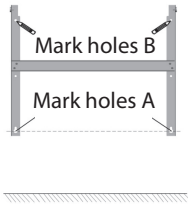

Plinth model

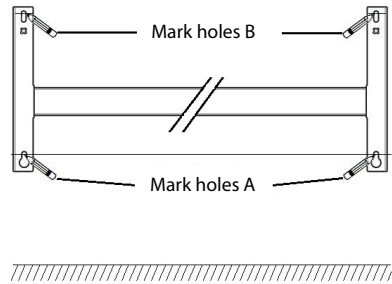

Lift the hanging bracket, bringing drilling points A in line with the lower holes in the hanging bracket.
Mark the 2 drilling points B using a pen.

Step 3:

Drill the 4 holes and fit wall plugs suited to your wall (plasterboard, concrete). Position the hanging bracket and drive in the screws.

1.2.2 - connect the radiator

The appliance must be **supplied with 230V 50 Hz**.

The radiator's power supply must be directly connected to the network after the omnipolar cut-off device, in conformity with the installation rules.

A 3-wire cable (Brown = Phase, Blue = Neutral, Black = Pilot wire) is used to connect to the supply circuit through a junction box. In humid rooms, such as kitchens and bathrooms, the junction box must be installed at least 25 cm from the ground. The installation must be equipped with a 30mA residual-current circuit-breaker protective device.

Connection to ground is prohibited. Do not connect the pilot wire (black) to earth.

If the power cable is damaged, it must be replaced by the manufacturer, their after sales department or by a similarly qualified person, in order to avoid any danger.

If the control or controlled device is protected by a 30mA residual-current circuit-breaker protective device (e.g. in the bathroom) then the power supply for the pilot wire on this differential needs to be protected.

1.2.3 - Bolt the appliance to the hanging bracket

- Mount the appliance on the S bracket as shown in the diagram.
- Move the appliance towards the bracket, then lift the appliance (arrows 1 and 2).
- Insert the mounting brackets into the holes on the appliance, then lower the appliance (arrow 3).
- Bolt it by half-turning the 2 locking bolts V, your appliance is mounted.

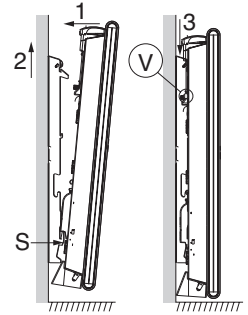



1.3 - Installing Vertical appliances

Once you have removed the appliance from its cardboard box, you will find a cardboard hole drilling template

1.3.1 - Preparation for the installation of the hanging brackets

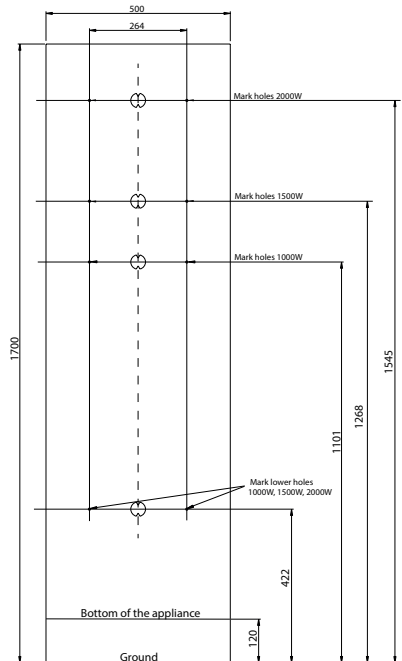
- Use the mounting template.
 - Locate the centre line of the appliance shown as a dotted line.
 - Locate the 4 drilling points for mounting the radiator and mark them with a pencil.
- Drill the 4 radiator mounting holes and insert the wall plugs.
- Insert the screws in the wall plugs (the screws can stand out 6mm max.).
- Use a screwdriver to unscrew the appliance's hanging lugs.



 Use screws and wall plugs that are suitable for your wall type and the weight of the appliance (screws and wall plugs are not supplied).

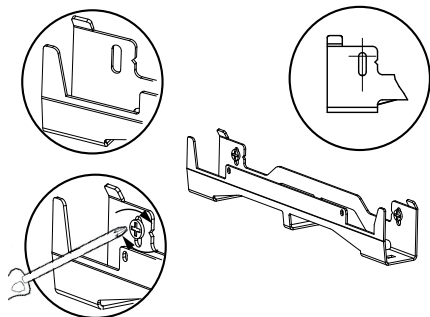

! - Position the brackets, passing the heads of the screws through the oblong holes.

- Before screwing, align the hanging bracket marks with the 2 screws.

- Ensure that the hanging brackets are level.

- Screw down the brackets.

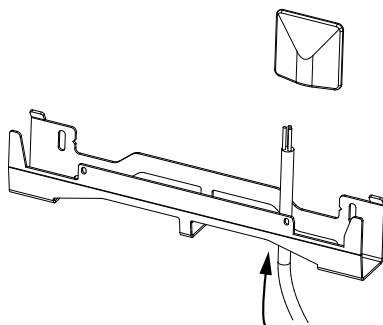

If the electrical junction box is located above the lower hanging bracket, pass the power cable through the bracket to connect the appliance. You will then avoid pinching the cable.

1.3.2 - Connecting the appliance

For connection guidelines, refer to page 6, chapter "1.2.2 - Connecting the radiator" for the Horizontal model.

1.3.3 - Mounting the appliance

Two people are required when handling radiators weighing more than 20kg.

Once the connection to the power supply is complete, turn the power off at the mains supply board.

1. - Place the radiator on the floor in front of the hanging brackets.
2. - Lift the radiator to position the radiator's lower hooks on the lower hanging bracket.
3. - Bring the top of the radiator into contact with the upper hanging bracket.
4. - Lift the radiator slightly.

Move the top of the radiator towards the wall.

Lower the radiator slightly.

Place the upper hooks on the upper hanging bracket and the lower hooks on the lower hanging bracket.

5. - Tighten the 4 bolts.

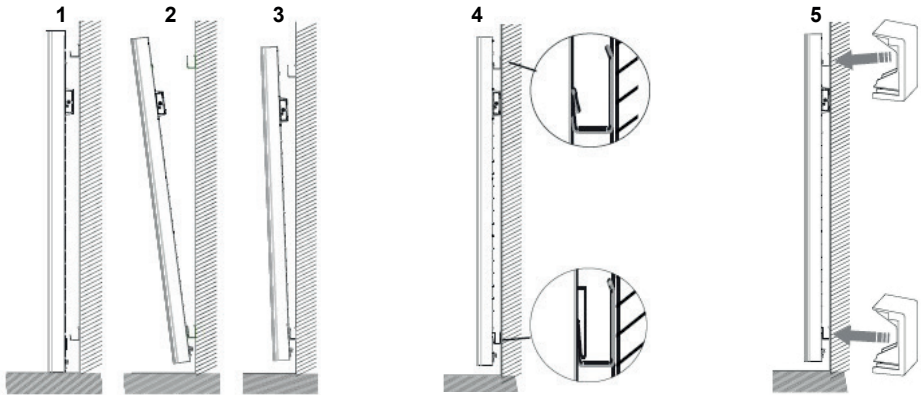

1.4 - Maintenance

Before performing any maintenance work, switch off your appliance by moving the On/Off switch to the 0 position.

To maintain the performance of your radiator, dust needs to be removed from the lower and upper grills of the appliance approximately twice a year using a vacuum cleaner or a brush.

The appliance can be cleaned using a damp cloth; never use abrasive products and solvents.



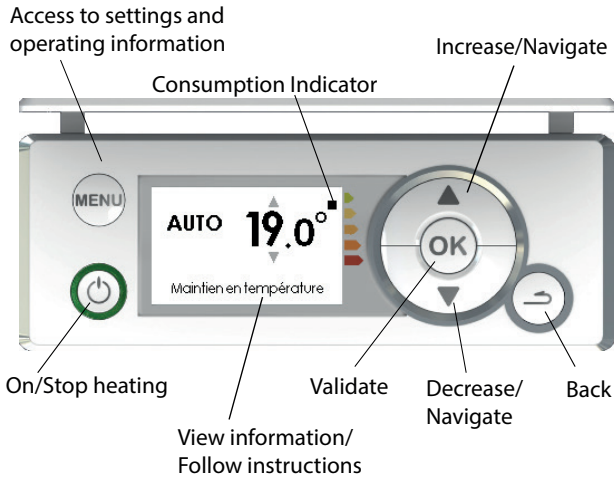

In a polluted environment, dirt can appear on the appliance's grill. This phenomenon is associated with the poor quality of the ambient air. In this case, we recommend checking that the room is properly ventilated (ventilation, air inlet, etc.). This dirt does not constitute grounds for warranty replacement of the appliance.

2 - GETTING STARTED

2.1 - The control unit



2.2 - Switching heating on/off

To switch the appliance on, press .
The green circle around the  button lights up.
To switch the appliance off, press .
The green circle around the  button goes off.

2.3 - Locking/unlocking the controls

To avoid any unintended changes being made, you have the possibility of locking the control unit. To lock it, press at the same time for 5 seconds on ▲+▼
To unlock it, perform the same operation.

2.4 - On/off switch

An On/Off switch is located at the back of the appliance. Use this switch only when switching the appliance off for for a long period (when heating not required). Check that the switch is at I (on).

 When the appliance has been switched off for a long period, you may need to set the day and time again.

2.5 - Switching the appliance on for the first time

When switching the appliance on for the first time, follow the instructions on the screen.

2.5.1 - Set the language

Change the language using ▲/▼ and confirm with .

You will be able to access the language setting later via the Expert mode menu (refer to the "Expert mode menu" chapter)

2.5.2 - Setting the date and time

Change the date using ▲/▼ and confirm with . Proceed in the same way for the month, the year, the hour and the minutes.

You will be able to access the date and time settings later.

By default: the transition to daylight saving time is automatic.

You can disable the transition to daylight saving time (refer to the "Expert mode menu" chapter).

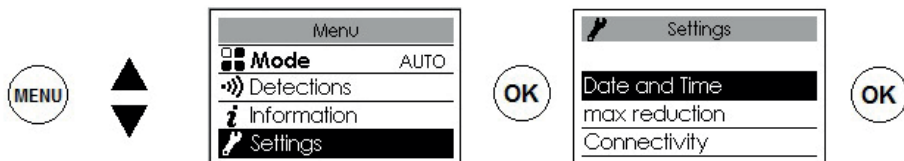

2.5.3 Appliance status

By default, when first switched on,

- AUTO mode is selected in the Horizontal and Vertical versions, (refer to the "Operating mode" chapter),

- Prog mode is selected in the Plinth version.

- The setpoint temperature is set at 19°C.

- The detection functions are activated (refer to the "Detection functions" chapter). For the Plinth version, only the "Open window" detection function is activated.

- The maximum decrease in temperature (when you are not present) is 3°C from the setpoint temperature (refer to the "Operating mode" chapter).

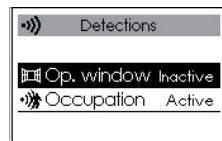



3 - CONNECTIVITY

Before taking any action, light up the screen by pressing a button. This menu gives you access to the Connectivities settings. Our control units are **iO-homecontrol**[®].

This high security wireless radio communication technology is included in a large range of domestic equipment offered by our partner brands, which are home equipment specialists.

On our heating appliances equipped with **iO-homecontrol**[®] you can use the "Connectivities" menu to:

- **Pair** a number of compatible appliances  together in the same room.



For optimal operation, only appliances in the same room should be paired (up to 5 appliances maximum).

- **Connect** your appliances to the Cozytouch application, for remote control (from the application).

3.1 - Accessing the CONNECTIVITIES: (Auto mode for the Horizontal and Vertical versions and Prog mode for the Plinth version)

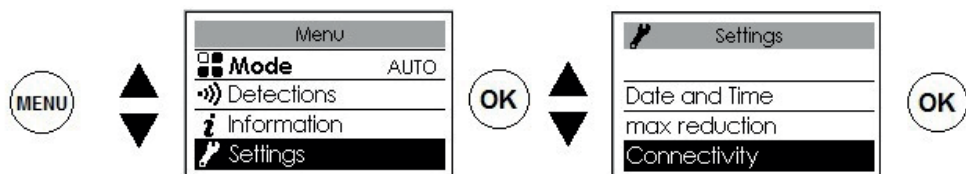

3.1.1 - Pairing appliances

 appliances located in the same room can be paired so they can communicate and share information.

For example, when several appliances have been paired, a change in the setpoint temperature or mode on one appliance is immediately passed on to all the other appliances.

In the same way, if one of the appliances in the room detects your presence, it will communicate this information to the other appliances.

Access PAIRING

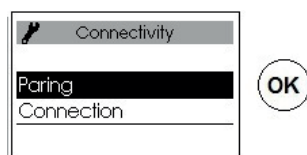

For example: pair 3 appliances in the same room

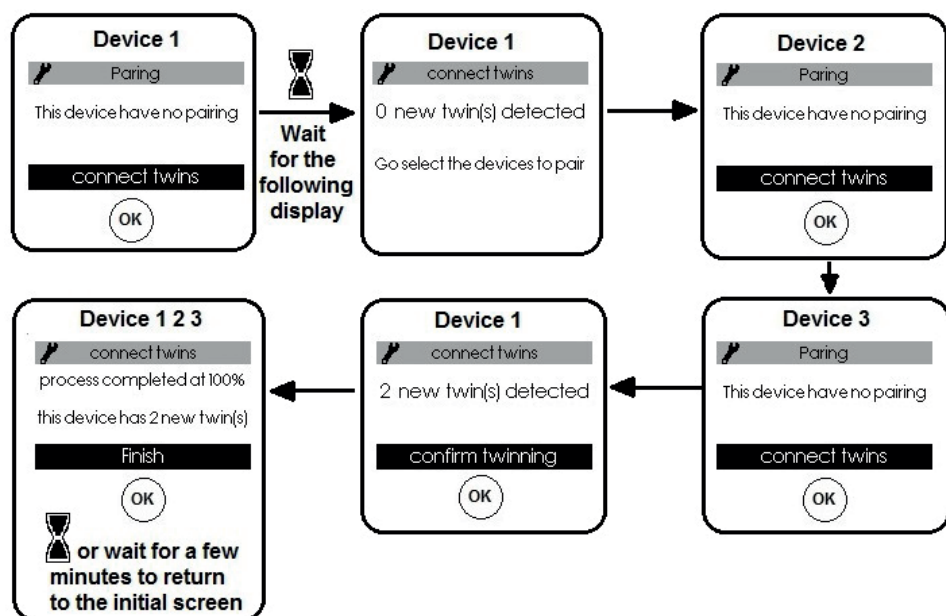

View the paired appliances:

You can view the appliances you have paired together.

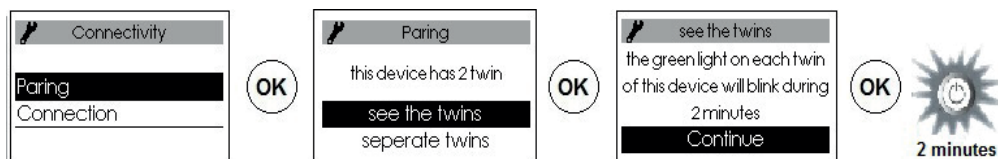

Cancel the pairing:



This operation removes all links between appliances.

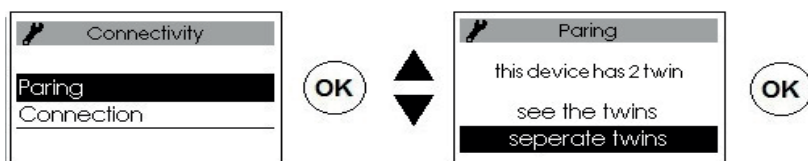

Add a paired device

You have to cancel the existing pairing (refer to "Cancel the pairing") and start the operation again to pair all the appliances.

3.1.2 - Connection

This appliance is compatible with our Cozytouch offer. (Full information available from our website) and with systems using the **iO-homecontrol**[®] protocol.

Accessories required:

Cozytouch application,
which is compatible with
iOS and Android. Free
download from the App
Store or the Google
Store



Cozytouch bridge.
Sold by distributors of
our brand and on our
website



Internet
access
box



This installation allows you to remotely control, programme and check your appliance(s) **io**, from a smartphone or a tablet.

You can, for example, change the setpoint temperature or the operating mode, manage your absences by specifying the date you will be back, or view your appliances' consumption.

You can connect to the application, to an appliance or to a group of appliances that you have paired.



Perform all the connection or control operations from the application (follow the instructions displayed on your smartphone or tablet).

Connect your appliances

Follow the instructions given in the application

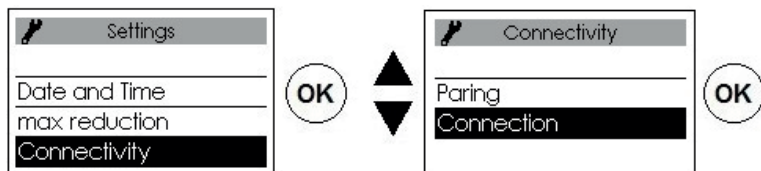

If the appliances are already paired, perform this operation on just one appliance.

4 - SETTING THE TEMPERATURE

Before taking any action, light up the screen by pressing a button.

4.1 - Setpoint temperature

To change the setpoint temperature, use ▲/▼.

By default, the setpoint temperature is set at 19°C (recommended temperature) and can be changed within the range of 12°C to 28°C.

Use the consumption indicator to optimise your settings. When the consumption indicator is alongside the green symbol, your temperature setting is lower or equal to the recommended temperature.

 A minimum of 6 hours are required for the temperature in a room to stabilise.

Depending on your installation, you might get a different temperature reading from that displayed on your appliance. In this case, refer to the "Expert Mode" - "Temperature calibration" chapter.

Frost Protection position (Plinth version without Auto Mode)

Use this function when you are absent for more than 48 hours. Regardless of the mode selected, to activate Frost Protection press ▼ until 7.0°C is displayed.



When you return, set the setpoint temperature again to return to normal operation.

5 - OPERATING MODES

Before taking any action, light up the screen by pressing a button.

Choose the operating mode that is most suitable for your requirements.

3 modes are proposed in the Horizontal and Vertical versions and 2 modes in the Plinth version (Basic and Prog):

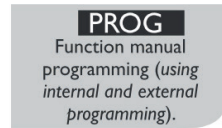
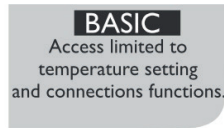

Accessing the MODES :

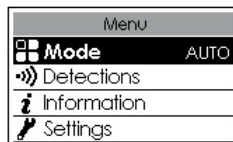

5.1 - Auto mode (not available in the Plinth version)

This mode allows you to activate Smart Control. You set the desired temperature for when you are present in the room and the appliance optimises your comfort while making savings.

The appliance:

- memorises your weekly routine and any changes to it in order to carry out its own programming,
- anticipates heating so that you have the right temperature when you are back in the room,
- detects your unplanned presences and absences in order to adjust the temperature automatically,
- detects when windows are open or closed in order to lower the temperature to 7°C when airing the room.

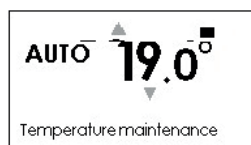

5.1.1 - Functions that can be accessed in AUTO mode

• Temperature reduction

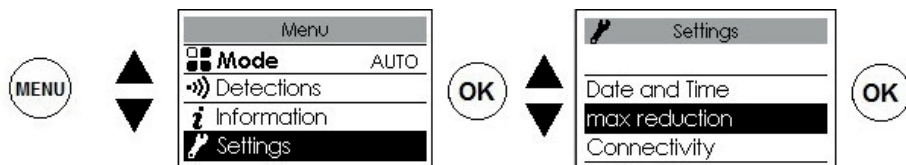

This is used to set the maximum reduction of temperature you would like when you are absent (-2°C to -4°C). By default, it is set to -3°C.

• Detection function

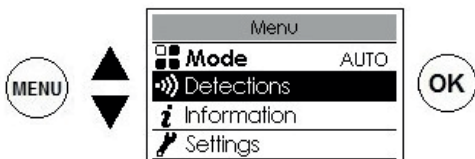

The occupation detection function is always activated.

By default, the open window detection function is activated and can be deactivated (refer to "Detection functions" chapter).

• Viewing the Smart Control information

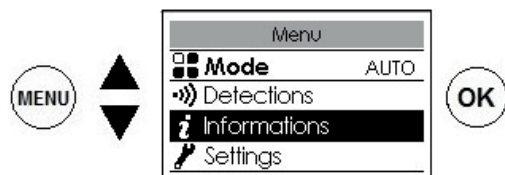

Self-programming

Allows you to view the periods of presence observed by the appliance for every day of the week. Your appliance constantly learns, memorises and assesses your routine to adapt the temperature to your room.

 After switching the appliance on for the first time, a week's operation is required to define self-programming. It is then refined and modified as time goes on.

Anticipation period

To anticipate the activation of heating in an optimal way before you return, your appliance learns and memorises the time it takes to increase the temperature according to the characteristics of your room (volume, insulation, exterior temperature...).

Energy savings

Your appliance informs you of the savings made by showing the percentage of time during which it reduced the temperature over the previous 7 days.

After switching the appliance on for the first time, a week's operation is required to be able to view the first results. From then on, it will be updated constantly.

5.2 - Basic mode

The appliance constantly monitors the setpoint temperature that has been set. All smart functions are deactivated.

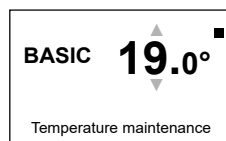

5.3 - Prog mode

 This mode uses internal or external programming. The appliance follows:

- the internal schedule defined for each day of the week,
- or
- the external programming orders from your installation.

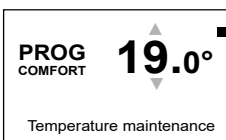
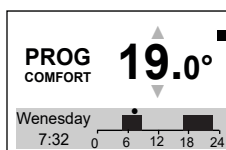

5.3.1 - Defining the programming source



• Internal programming

This programming source is selected by default.



The appliance follows the defined schedules.

Schedules are pre-recorded. You can change them (refer to "Changing internal programming")

• External programming

The appliance follows your installation's external control orders by pilot wire link or by



 To control one or more appliance(s) from an  external control point in your installation, you have to:

- 1) Exchange the security key before creating the association from the control point. To do this, go to "Menu, Expert, Settings, Connectivities, Send security key or Receive security key (refer to the "Expert mode menu" chapter).
- 2) Authorise the association on each of the appliances if the installation is equipped with a control point  from our brand (refer to the "Expert mode menu" chapter).

 If the appliances are paired together, **send** the security key from one appliance only.

If the appliances are not already paired, exchange the key on each appliance.

Changing the internal programming

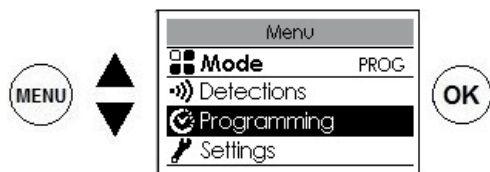

You can programme up to 3 Comfort temperature ranges for each day of the week. Beyond those ranges, the appliance performs a reduction of temperature (set by default at -3,5°C).

Vary the ranges using ▲ or ▼ and confirm with OK.

Programming examples:

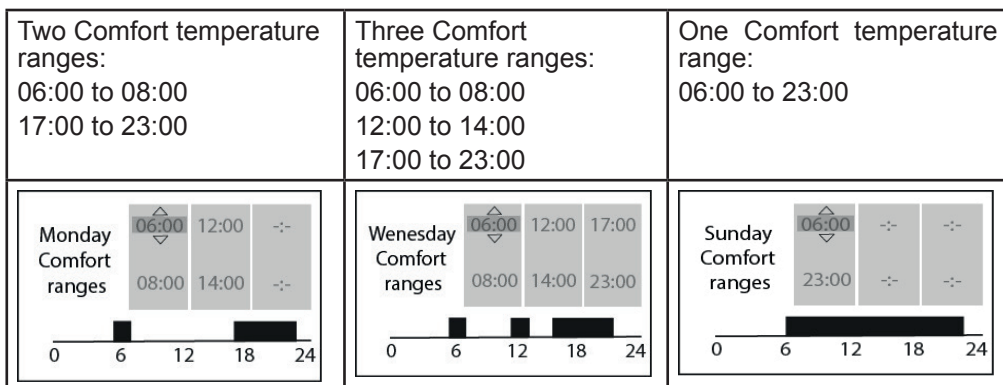

- **Copying a program**

You can copy a day's defined programme to one or more other days.

Scroll through the days with OK. Copy with ▲ ▼. Return to the previous day with



For example: copying the Monday schedule to Thursday

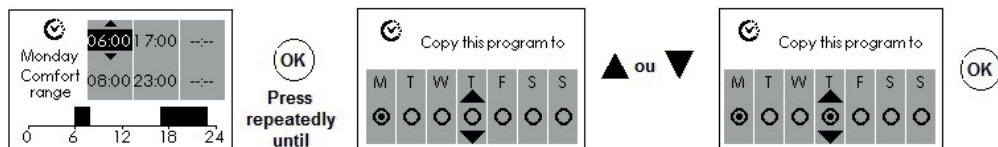

5.3.2 - Functions that can be accessed in Prog mode

• Temperature reduction



This is used to set the reduction of temperature you would like to be made outside the Comfort ranges (-2°C to 9°C). By default, it is set at -3.5°C (if the setpoint temperature is set at 19°C, then outside the Comfort ranges it will be reduced to 15.5°C).

• Detection function (not available in the Plinth version)

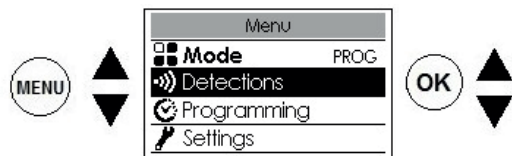

By default, the occupation detection function is not activated and the open window detection function is activated (refer to the "Detection Functions" chapter).

 The occupation detection function is activated in Prog mode in order to automatically manage your unplanned presences.

For example: On Monday you programmed a temperature range from 17:00 to 23:00. You return at 15:00. The appliance detects your presence and automatically passes to the Comfort temperature range.

• One-off exceptions to the programming

Occupation detection function not activated (not available in the Plinth version)

This is used to manage your unplanned presences.

For example: On Monday you programmed a Comfort temperature range from 17:00 to 23:00. You return at 15:00 and the appliance displays an Eco temperature.

You can manually increase the temperature.

The one-off exception is activated until the next Comfort temperature range defined in the schedule. The appliance then returns to its normal operation.

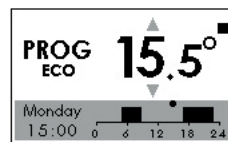

6 - DETECTION FUNCTIONS

Before taking any action, light up the screen by pressing a button

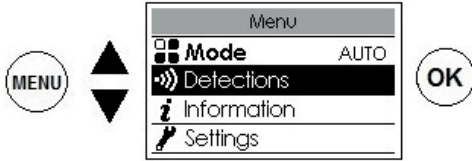



6.1 - Open window/Closed window

Used to detect variations in temperature related to the opening and closing of your windows. If you forget to switch off your appliance when a window is open for a long time, this function lets you get around this and prevents your appliance from heating up unnecessarily.

The appliance automatically switches to Frost Protection mode (7°C) when it detects an open window and rises to the setpoint temperature when it detects that the window has been closed (the detection time is variable). The appliance reacts to the opening and closing of windows according to several variables, which particularly include:

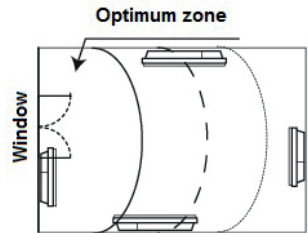
- desired temperature in the room
- outside temperature
- configuration of the installation



 We do not recommend using this function in corridors and rooms located near an entry door which opens to the outside.

6.1.1 - Activating/Deactivating the function

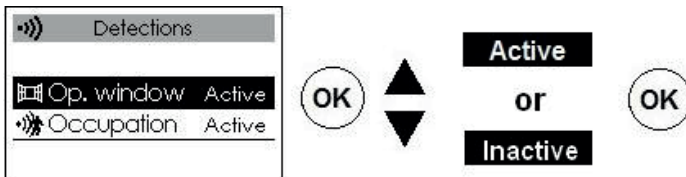

For the Plinth version, you have access to the "Open window" function via Prog mode. If the appliances are paired, you can deactivate the open window detection on one appliance without deactivating the others (refer to the "Settings" chapter in "Expert mode menu").



6.2 - Occupation (not available in the Plinth version)

This allows you to heat your room only when a person is present. The appliance will then heat in Comfort mode.

To optimise the occupation detection of your appliance, it is best to install it in such a way that the detection is optimal (e.g. Do not install it next to a sofa, a well-used passageway such as a corridor, a piece of furniture, ...).

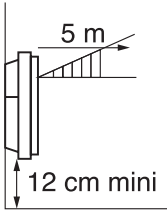
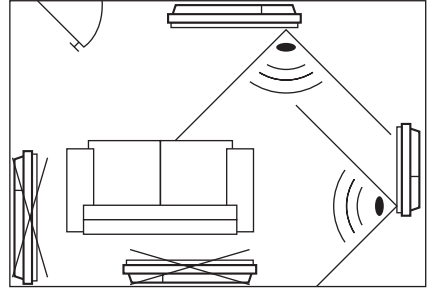

There is no detection below the sensor.

6.2.1 - Activating/Deactivating the function



Function always activated in AUTO mode

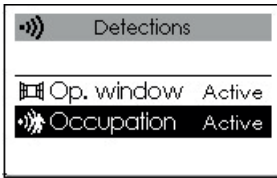

Active
or
Inactive



E.g. Your appliance is set at 19°C in Comfort (programmed or not).

- 09:00, it detects your presence;
- 09:30, the operating temperature switches to 18°C;
- 10:00, the operating temperature switches to 17°C.

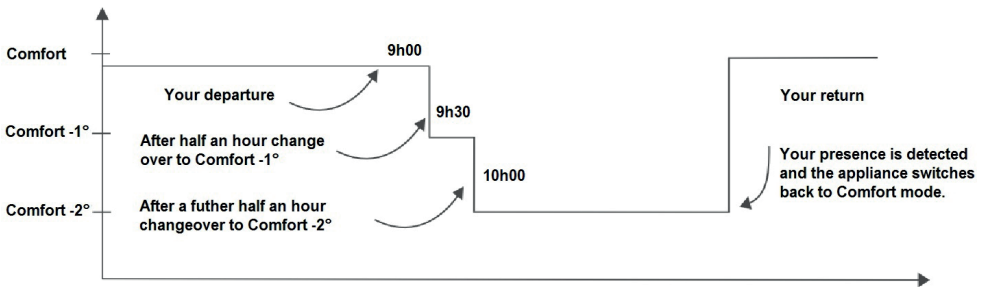

7 - EXPERT MODE

Before taking any action, light up the screen by pressing a button.



This menu is used to access the advanced functions of the appliance.

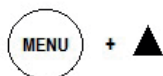

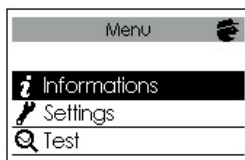

Press
at the same time



for 5 seconds



 Information	Provides information about the appliance that might be requested should you contact the After Sales Service.		
 Settings	General	Clock	Automatic transition to/from daylight saving time. This is used to activate or deactivate the automatic transition to/from daylight saving time. By default, this setting is deactivated.
			Date and time.
		Language	This is used for language selection: French, English.
		Reset	This is used to reset the appliance to factory settings (Auto mode activated, setpoint at 19°C, reduction of 3.5°C, detection functions activated). Appliance pairing, connection to the application or connection to a control point will be deleted.
	Function config.	Temperature calibration	It is possible, depending on your installation, that you will record a temperature that differs from that displayed on the appliance. Before taking any action, allow at least 6 hrs. in Comfort mode for the temperature to stabilise at the desired temperature. You can then calibrate your appliance to adjust the setpoint temperature to the room's temperature reading. The calibration value is between -3°C and +3°C. E.g. the temperature displayed on your radiator is 20°C. The one displayed on your thermometer is 18°C => choose a -2°C calibration value.
		Window detection	In the case of pairing, this is used to deactivate the open window detection on this appliance only. Deactivating the function on this appliance does not deactivate the function on the other paired appliances, and allows it to monitor the open window detection function of the other paired appliances.
		Deletion	Reserved for radio-controlled appliances. This is used to reduce the setpoint temperature by -1°C to -2°C during peak rate periods. Depending on the system installed, a private radio message is sent to you informing you of these periods.
		Circle luminosity	This is used to adjust the brightness of the circle around the On/Off button.

 Settings	Restrictions	Max. temperature	This is used to save a maximum setpoint temperature that cannot be exceeded. By default, it is set to 28°C and can be changed (between 19°C and 28°C).
		Access control	This is used to partially or totally restrict the appliance's settings.
		PIN	<p>This is used to save a personal access code for the Expert mode menu. Once activated, the Expert mode menu access is coded.</p> <p>You can note your personal code here </p> <p>To deactivate it, go back to the Expert mode menu, enter your personal code and go back to Parameters --> Restrictions--> PIN</p>
	Connectivities	Send the security key	<p>The security key keeps your iO installation secure, so that it does not interfere with a neighbour's equipment. Exchanging the key makes it possible to associate an iO control point with your installation.</p> <p>This is used to send the security key to an iO control point.</p> <p> Give priority to this operation if the appliances are paired.</p>
		Receive the security key	<p>This is used to receive the security key from an iO control point.</p> <p> It prevents the existing pairing from functioning if the security key is not transmitted to the other paired appliances.</p>
		Authorise Association	After the key exchange, this operation is necessary to allow association with an external iO control point from our brand.
Reset Connectivities		Deletes all connectivities (appliance pairing, connection to the application, connection to a centralised control point).	
Test	Main element	This switches on the heating element for 5 minutes in order to check that it is working correctly.	
	Presence sensor	This activates the sensor in order to check that it is working correctly.	
	Radio	Test signal transmission	This is use to check that there is good radio communication between two appliances by sending a signal from one appliance and receiving the signal on another. If the signal is weak, there is a risk of losing communication. Check the installation (distance and/or obstacles between the appliances).
		Test signal reception	

To exit the Expert mode menu:

Press
simultaneously

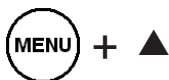

5 seconds

or

Wait for



2 minutes

8 - LOAD SHEDDING

Our appliances are compatible with different load shedding systems.

However, you must not use mains disconnection shedding as this system is incompatible with our appliances. Unplanned and repeated electricity supply disconnections may cause wear and damage to the electronic boards, which are not covered by the manufacturer's warranty.



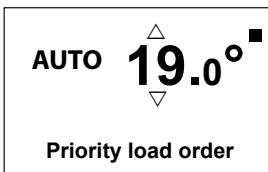















Regardless of the Mode selected, during load shedding periods your appliance will display "Priority load shedding order".



9 - ASSISTANCE

Problems encountered	Check to be made
The control unit screen does not come on.	<p>Check that the switch located at the back or on the side of the appliance is in the I position.</p> <p>Check that the appliance is correctly connected to the power supply.</p>
The radiator is not heating up.	<p>If you have programmed a schedule, check that it is programmed in COMFORT mode.</p> <p>Check that the installation's circuit-breakers are switched on or that the cut-off device (if present) has not cut off the heating.</p> <p>Check the air temperature in the room: if it is higher than the setpoint temperature, it is normal for the appliance not to heat up.</p>
The radiator is heating up all the time.	<p>Check that the appliance is not located in a draught or that the setpoint temperature has not been increased.</p>
The radiator is not heating up enough.	<p>Increase the Comfort setpoint temperature.</p> <p>If the setting is at the maximum, perform the following checks:</p> <ul style="list-style-type: none"> - Check whether there is another form of heating in the room. - Ensure that your radiator only heats up the room (door closed). - Check the power supply voltage for the appliance. - Check whether your radiator's output is suitable for the size of your room by contacting your installer.

Problems encountered	Check to be made
Dirty marks appear on the wall around the radiator.	These marks are associated with the poor quality of the ambient air. In this case, we recommend checking that the room is properly ventilated (ventilation, air inlet, etc.) and that the air is clean, and to avoid smoking indoors. These dirty marks do not constitute grounds for warranty replacement of the appliance.
The heating symbol appears on the screen when the radiator is in ECO mode.	This is normal. The radiator might heat up in order to maintain the Eco temperature.
The appliance does not follow the internal programming instructions.	Check that the date and time are set. Check that the appliance is in PROG mode and that internal programming is selected.
The appliance does not follow the external programming instructions.	Ensure that the programming unit is being correctly used (refer to the operating instructions for the programming unit). Check that the appliance is in PROG mode and that external control is selected.
The surface of the radiator is very hot.	It is normal for the appliance to be hot when it is working, the maximum surface temperature is limited in accordance with the NF Electricity Performance standard. However, if you consider that your appliance is always too hot, check that the output is suitable for the surface area of your room by contacting your installer, and that the appliance is not placed in a draught that could interfere with its temperature regulation.
A paired appliance is not communicating with the other paired appliances.	Check that the appliance is correctly paired (refer to the "CONNECTIVITIES" chapter). Delete the pairing and then pair the appliances again. The maximum number: of appliances that can be paired is 5. The maximum range is between 20 and 30m (except for specific cases).
The Expert mode menu is not accessible.	You have saved a PIN You must enter your PIN to access the Expert mode menu (refer to the Expert chapter).

Problems encountered	Check to be made																					
<p>The appliance does not respond to the instructions from the pilot wire.</p>	<p>Perform the following checks to check for the correct transmission of the programming instructions:</p>																					
	<table border="1"> <thead> <tr> <th data-bbox="441 185 649 264">Instructions received</th> <th data-bbox="649 185 840 264">Oscilloscope Ref/ Neutral</th> <th data-bbox="840 185 1001 264">Mode obtained</th> </tr> </thead> <tbody> <tr> <td data-bbox="441 264 649 328">0 Volt</td> <td data-bbox="649 264 840 328"></td> <td data-bbox="840 264 1001 328">COMFORT</td> </tr> <tr> <td data-bbox="441 328 649 400">230 V 3 s/5 min.</td> <td data-bbox="649 328 840 400"></td> <td data-bbox="840 328 1001 400">COMFORT – 1° C</td> </tr> <tr> <td data-bbox="441 400 649 472">230V 7 s/5 min</td> <td data-bbox="649 400 840 472"></td> <td data-bbox="840 400 1001 472">COMFORT – 2° C</td> </tr> <tr> <td data-bbox="441 472 649 544">230 V</td> <td data-bbox="649 472 840 544"></td> <td data-bbox="840 472 1001 544">ECO</td> </tr> <tr> <td data-bbox="441 544 649 616">– 115 V negative</td> <td data-bbox="649 544 840 616"></td> <td data-bbox="840 544 1001 616">FROST PROTECTION</td> </tr> <tr> <td data-bbox="441 616 649 687">+ 115 V positive</td> <td data-bbox="649 616 840 687"></td> <td data-bbox="840 616 1001 687">STOP HEATING</td> </tr> </tbody> </table>	Instructions received	Oscilloscope Ref/ Neutral	Mode obtained	0 Volt		COMFORT	230 V 3 s/5 min.		COMFORT – 1° C	230V 7 s/5 min		COMFORT – 2° C	230 V		ECO	– 115 V negative		FROST PROTECTION	+ 115 V positive		STOP HEATING
	Instructions received	Oscilloscope Ref/ Neutral	Mode obtained																			
	0 Volt		COMFORT																			
	230 V 3 s/5 min.		COMFORT – 1° C																			
	230V 7 s/5 min		COMFORT – 2° C																			
	230 V		ECO																			
– 115 V negative		FROST PROTECTION																				
+ 115 V positive		STOP HEATING																				
<p>Within the context of programming using the pilot wire or a carrier current, the frost protection or load shedding instructions take priority. The delay for switching from the Comfort mode to the Eco mode is approximately 12 seconds.</p>																						

If you are unable to resolve your problem, contact a professional, and have the details of the appliance readily available. Make a note of the temperature in the room and the temperature you have programmed, if applicable. You might also have to provide the details that are provided in the Information section of the Expert mode Menu.

APPLIANCE IDENTIFICATION

Before calling our Customer or After Sales services, please note the reference and the serial number of the appliance. These details are included in the product information label, which is located on the right side of the appliance.

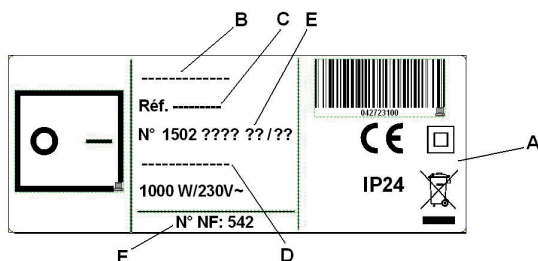

- A** Standards, quality labels
- B** Trade name
- C** Commercial code
- D** Manufacturer's reference
- E** Serial No.
- F** Manufacturer's No.

(Photo not contractual)

**Technical specifications measured and calculated according
to REGULATION (EU) 2015/1188.**

Model references	RAF3H-i2g / RAF3V-i2g / RAF3P-i2g		
Characteristic	Symbol	Value	Unit
Heat output			
Rated heat output	P nom	0.5 to 2.0	kW
Minimum heat output	P min	0.0	kW
Maximum continuous heat output	P max,c	2.0	kW
Auxiliary electricity consumption			
At rated heat output	el max	0.000	kW
At minimum heat output	el min	0.000	kW
In standby mode	el sb	0.00057	kW
	el sb	0.570	W
Type of heat output / room temperature check			
Characteristic	Unit	Additional information	
Electronic room temperature check and weekly programmer	yes		
Other inspection options			
Room temperature check, with presence detector.	yes	Option not available on the Plinth model (RAF3P-i2g)	
Room temperature check, with open window detector.	yes		
Remote control option.	yes		
Adaptive activation control.	yes	Option not available on the Plinth model (RAF3P-i2g)	
Activation time limiter.	no		
Black globe sensor.	no		
Contact details	Idem last cover page		

CERTIFICAT DE GARANTIE

À CONSERVER PAR L'UTILISATEUR DE L'APPAREIL

■ GARANTIE UTILISATEUR

Conformément aux dispositions légales en vigueur, les utilisateurs bénéficient en tout état de cause de la garantie légale des vices cachés (articles 1641 et suivants du Code Civil) et de la garantie légale de conformité pour les biens de consommation due par le dernier vendeur (articles L217-1 et suivants du Code de la Consommation).

■ GARANTIE CLIENTS PROFESSIONNELS ATLANTIC

Nos appareils sont garantis 2 ans contre tout défaut de fabrication dans les conditions définies dans nos CGV. La garantie comprend l'échange ou la fourniture des pièces reconnues défectueuses après expertise par notre Service Après-Vente, à l'exclusion de tous frais annexes qu'il s'agisse de main-d'œuvre, déplacement, perte de jouissance ou d'exploitation ou de toutes indemnités à titre de dommages et intérêts.

■ CONDITIONS

La garantie ne couvre pas les détériorations provenant notamment, d'une installation non conforme, d'un réseau d'alimentation ne respectant pas la norme NF EN 50160, d'un usage anormal ou du non-respect des prescriptions de ladite notice.

TYPE DE L'APPAREIL* :

N° DE SÉRIE* :

NOM ET ADRESSE DU CLIENT :

DATE D'ACHAT :

BIP
Rue Monge - BP 65
F-85002 LA ROCHE SUR YON
International : consultez votre installateur

Cachet du revendeur



* Ces renseignements se trouvent sur la plaque signalétique, côté droit de l'appareil.



www.atlantic.fr

atlantic