

Montageanleitung
Mounting instructions
Instructions de montage
Istruzioni di montaggio
Instrucciones de montaje
Montagehandleiding

Ridos OT LED...

10126081 / II 15

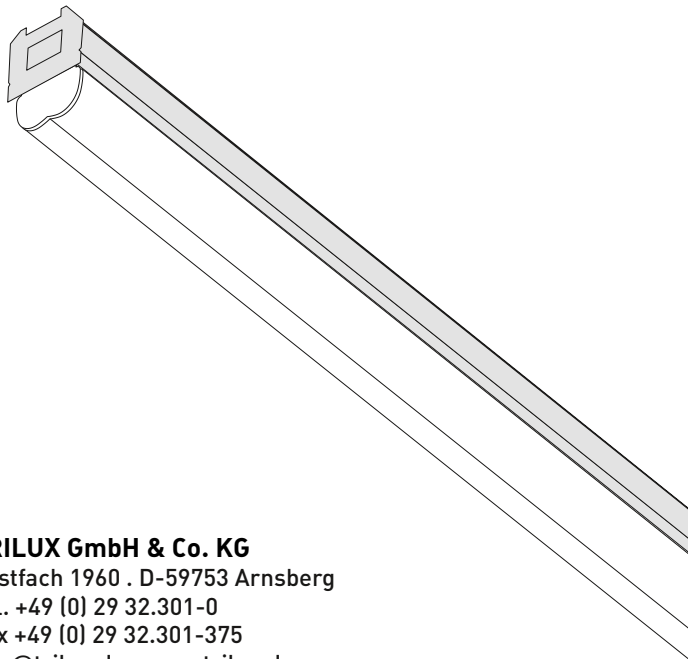

TRILUX GmbH & Co. KG
Postfach 1960 . D-59753 Arnsberg
Tel. +49 (0) 29 32.301-0
Fax +49 (0) 29 32.301-375
info@trilux.de . www.trilux.de

☞ Bewahren Sie diese Anleitung auf für zukünftige Wartungsarbeiten oder Demontage. Wichtige Informationen zur Energieeffizienz von **TRILUX**-Leuchten sowie zur Leuchtenwartung und -entsorgung finden Sie im Internet:

www.trilux.com/eg245



☞ Keep these instructions for future maintenance work or dismantling. For important information on the energy efficiency of **TRILUX** luminaires and on maintaining and disposing of luminaires, please visit our webpage at:

www.trilux.com/ec245

☞ Veuillez conserver ce manuel d'utilisation pour le démontage ou pour les travaux de maintenance ultérieurs. Vous avez la possibilité de consulter des informations importantes concernant l'efficacité énergétique des luminaires **TRILUX** ainsi que l'entretien et l'élimination des luminaires sur le site Internet:

www.trilux.com/ec245

☞ Conservare le presenti istruzioni per i futuri lavori di manutenzione o per lo smontaggio. Per informazioni importanti sull'efficienza energetica degli apparecchi **TRILUX** e sulla manutenzione e smaltimento degli apparecchi consultate la pagina: www.trilux.com/ec245

☞ Conserve estas instrucciones por si tiene que llevar a cabo trabajos de mantenimiento o desmontaje más adelante. En www.trilux.com/ec245 encontrará información sobre la eficiencia energética de las luminarias de **TRILUX** y sobre su mantenimiento y eliminación.

☞ Bewaar deze gebruiksaanwijzing voor onderhoudswerkzaamheden of demontage in de toekomst. Belangrijke informatie over de energie-efficiëntie van **TRILUX**-armaturen evenals informatie over onderhoud en afvoer van armaturen vindt u terug op het internet:

www.trilux.com/ec245

de Sicherheitshinweis

Diese Anleitung setzt Fachkenntnisse voraus, die einer abgeschlossenen Berufsausbildung im Elektrohandwerk entsprechen!

- Arbeiten Sie niemals bei anliegender Spannung an der Leuchte.

Vorsicht - Lebensgefahr!

- LED der Freien Gruppe
- Bei Störungen des LED-Moduls wenden Sie sich bitte an **TRILUX**.
- Bauseitig eingesetzte Leitungen müssen einen Querschnitt von 1,5/2,5 mm² haben.



Wichtige Hinweise zu elektronischen Betriebsgeräten (EVG)

- Eine Neutralleiterunterbrechung im Drehstromkreis führt zu Überspannungsschäden in der Beleuchtungsanlage. Neutralleiter -Trennklemme deshalb nur spannungsfrei öffnen und vor Wiedereinschalten schließen.
- Die maximal zulässige Umgebungstemperatur t_a der Leuchte darf nicht überschritten werden. Überschreitung reduziert die Lebensdauer, im Extremfall droht Frühausfall.
- Anschlussleitungen für Steuereingänge dimmbarer EVG (1...10 V, DALI etc.) 230 V netzspannungsfest auslegen.

en Safety notes

These instructions assume expert knowledge corresponding to a completed professional education as an electrician.

- Never work when voltage is present on the luminaire.

Caution - Risk of fatal injury!

- Exempt group LED
- In case of malfunctions with the LED module, please contact **TRILUX**.
- Cables installed on-site must have a cross-section of 1.5/2.5 mm².



Important Information Regarding Electronic Control Gear (ECG)

- Interference to the neutral conductor in a three-phase system may result in surge-related damage in the lighting installation. Only open neutral conductor-disconnect terminal when disconnected from power supply and close prior to switching back on.
- The maximum admissible ambient temperature t_a of the luminaire may not be exceeded. Surpassing that temperature reduces the service life and, in extreme cases, poses risk of early failure.
- Use mains cables for control inputs of dimmable ECG (1...10 V, DALI, etc.) which are rated for 230 V.

fr Consignes de sécurité

Ce manuel d'utilisation nécessite des compétences correspondant à une formation professionnelle dans le domaine de l'électronique !

- Ne travaillez jamais sur le luminaire lorsque celui-ci est sous tension.

Prudence - danger de mort !

- DEL du groupe libre
- En cas de défaillance du module de la DEL, veuillez vous adresser à **TRILUX**.
- La section des câbles laissés en attente doit être de 1,5/2,5 mm².



Remarques importantes concernant les ballasts électroniques

- Une interruption du conducteur neutre dans le circuit decourant triphasé entraîne des dommages de surtension dans le système d'éclairage. Donc, ouvrir la borne de coupure du conducteur neutre lorsque l'installation est hors tension et la fermer avant la remise sous tension.
- Ne pas dépasser la température ambiante maximale admissible t_a pour les luminaires. Un dépassement réduit leur durée de vie et peut, au pire, entraîner une défaillance prématurée.
- Dimensionner les câbles d'alimentation pour les entrées de commande de ballasts électroniques dimmables (1...10 V, DALI etc.) de manière qu'ils supportent une tension de secteur de 230 V.

it Avvertenze di sicurezza

Le presenti istruzioni presuppongono conoscenze tecniche corrispondenti alla formazione professionale di un elettrotecnico.

- Non eseguire mai i lavori sugli apparecchi con la tensione inserita.

Attenzione - Pericolo di morte!

- LED del gruppo libero
- In caso di guasto del modulo LED rivolgersi alla **TRILUX**.
- Cavi impiegati in sito devono presentare una sezione trasversale di 1,5/2,5 mm².

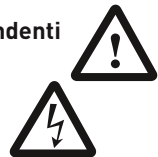

Avvertenze importanti per reattori elettronici (EVG)

- Una interruzione del conduttore neutro nel circuito di corrente trifase provoca danni da sovratensione nel sistema di illuminazione. Aprire perciò il morsetto di separazione solo in assenza di tensione e chiuderlo prima di inserirla di nuovo.
- È vietato superare la temperatura ambiente massima ammessa dell'apparecchio. Una temperatura superiore riduce la sua durata utile e in caso estremo vi è pericolo di guasto precoce.
- Posare le linee di collegamento per gli ingressi di comando di EVG dimmerabili (1...10 V, DALI ecc.) a 230 V garantendo la rigidità dielettrica.

es Indicaciones de seguridad

Para manejar estas instrucciones, se requieren los conocimientos técnicos propios de un electricista cualificado.

- No trabaje nunca con la luminaria conectada a la tensión.

Precaución: peligro de muerte.

- LED del grupo libre
- En caso de avería del módulo LED, póngase en contacto con **TRILUX**.
- Los cables colocados en la obra deben tener una sección transversal de 1,5/2,5 mm².



Advertencias importantes referentes a los balastos electrónicos (EVG)

- La interrupción del conductor neutro en el circuito de corriente trifásica provoca daños por sobretensión en la instalación de iluminación. Por consiguiente, el borne desconectador del conductor neutro solamente debe abrirse cuando no lleve tensión y debe cerrarse antes de encender de nuevo la luminaria.
- La temperatura máxima admisible t_a de la luminaria no debe ser superada. Una temperatura más alta provoca una reducción de la vida útil, en caso extremo, puede producirse un fallo prematuro.
- Los cables de alimentación de los balastos electrónicos regulables para las entradas de control (1...10V, DALI, ect.) 230 V deben colocarse con tensión estable.

nl Veiligheidsaanwijzingen

Deze gebruiksaanwijzing gaat ervan uit dat u over vakkennis beschikt, die overeenkomt met een afgesloten beroepsopleiding als elektricien!

- Voer nooit werkzaamheden uit als er spanning op de armatuur staat.

Pas op - levensgevaar!

- LED van de vrije groep
- Neem bij storingen van de LED-module a.u.b. contact op met **TRILUX**.
- Niet door ons geïnstalleerde leidingen moeten een diameter van 1,5/2,5 mm² hebben.



Belangrijke aanwijzingen voor elektronische voorschakelapparaten (EVSA's)

- Een onderbreking van de nulleider in de draaistroomkring veroorzaakt schade door overspanning in de verlichtingsinstallatie. De nullemmer moet daarom geopend worden als de installatie spanningsvrij is en moet weer gesloten worden alvorens de spanning weer ingeschakeld wordt.
- De maximaal toelaatbare omgevingstemperatuur (t_a) van de armatuur mag niet overschreden worden. Anders zal de armatuur minder lang meegaan en in extreme gevallen zelfs kapotgaan.
- De aansluitleidingen voor sturingangen van dimbare EVSA's (1...10 V, DALI enz.) moeten 230V-netspanningsvast zijn.

de Bestimmungsgemäße Verwendung

- Die Leuchte **Ridos OT LED...** ist für Innenräumen mit Umgebungstemperatur von t_a 25 °C bestimmt.
- Sie kann als Einzelleuchte oder als Lichtband eingesetzt werden.



en Intended use

- The **Ridos OT LED...** luminaire is intended for indoor rooms at an ambient temperature of t_a 25 °C.
- It can be used as an individual luminaire or as a continuous line.

fr Utilisation conforme

- Le luminaire **Ridos OT LED...** est conçu pour le montage en intérieur à une température de t_a 25 °C.
- Il peut être utilisé comme luminaire individuel ou en ligne continue.

it Utilizzo conforme alla sua determinazione

- L'apparecchio **Ridos OT LED...** è previsto in locali interni con temperatura ambiente t_a 25 °C.
- Può essere utilizzato come apparecchio singolo oppure come linea continua.

es Uso previsto

- La luminaria **Ridos OT LED...** está especialmente diseñada para espacios interiores con una temperatura ambiente de t_a 25 °C.
- Puede utilizarse como luminaria individual o como línea continua.

nl Volgens bestemming gebruiken

- De armatuur **Ridos OT LED...** is bedoeld voor binnen met een omgevingstemperatuur van t_a 25 °C.
- De armatuur kan als afzonderlijke armatuur of als lichtband worden gebruikt.

Typ	ca. kg
Ridos OT LED1... ET	1,0
Ridos OT LED3... ET	1,7
Ridos OT LED4... ET	2,0

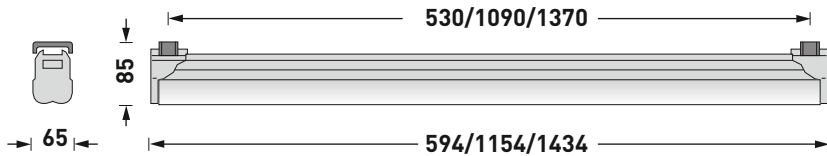

Typ	ca. kg
Ridos OT LED1... ET+LV	1,0
Ridos OT LED3... ET+LV	1,7
Ridos OT LED4... ET+LV	2,0

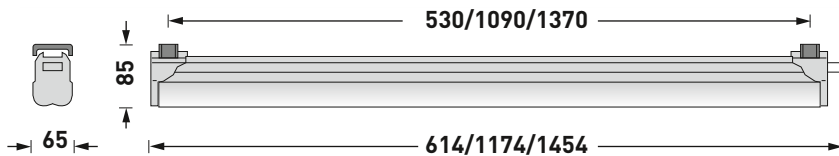

Typ	TOC
Ridos VV LED 3-polig	6447900

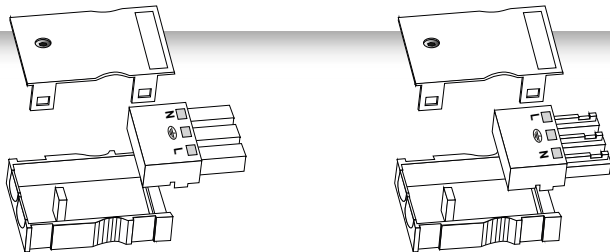

- de Montage
- en Assembly
- fr Montage
- it Montaggio
- es Montaje
- nl Montage

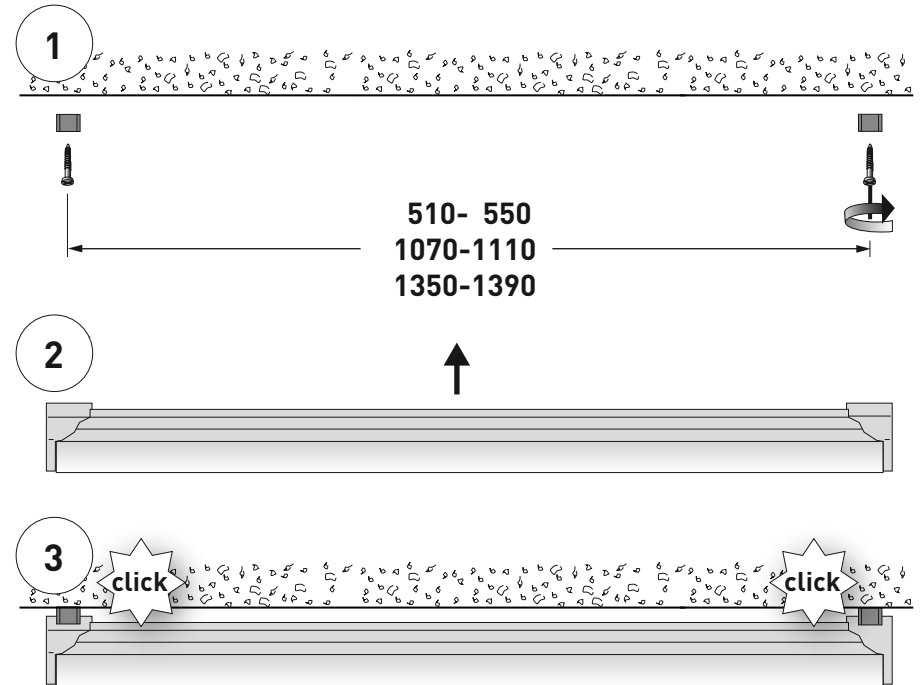

de Reinigen Sie die Kunststoff-Wannen mit leichter Seifenlösung, anschließend mit einem Antistatikum* behandeln.

en Clean the plastic tub with light soapy solution, then treat with static inhibitor*.

fr Nettoyer les vasques en plastique avec une solution légèrement savonneuse, puis les traiter avec un produit antistatique*.

it Pulire i diffusori in materiale sintetico con una leggera soluzione detergente, poi trattare con un antistatico*.

es Utilice ua solución jabonosa poco concentrada para limpiar los difusores de plástico y, a continuación, trátelos con antiestático*.

nl Reinigen van kunststof-bakken met lichte zeepoplossing, vervolgens met antistatisch middel* behandelen.

* z.B., e.g., p.ex., ad es., por ej.

PLEXIKLAR von Fa. Heinrich A. Anton, Süderstr.159 A, 20537 Hamburg



- (de) Elektrischer Anschluss
- (en) Electrical connection
- (fr) Raccordement électrique
- (it) Collegamento elettrico
- (es) Conexión eléctrica
- (nl) Elektrische verbinding

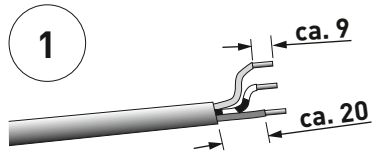

- (de) bauseits
- (en) to be supplied by the client
- (fr) à fournir par l'installateur
- (it) a carico del cliente
- (es) a cargo del cliente
- (nl) op de plaats van constructie

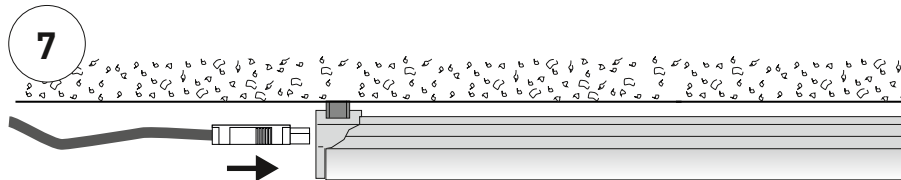
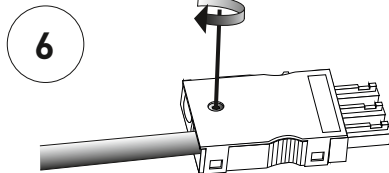
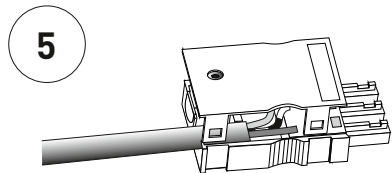
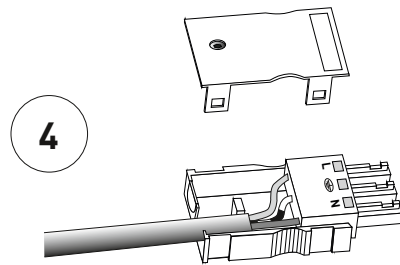
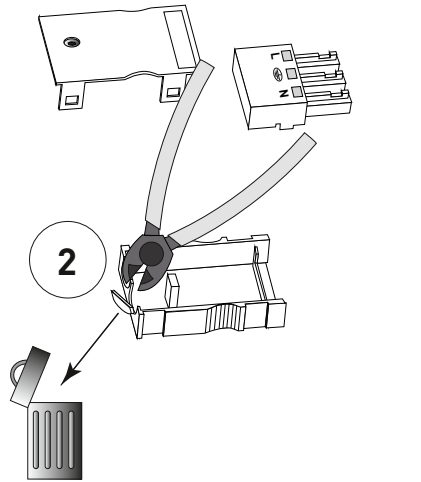
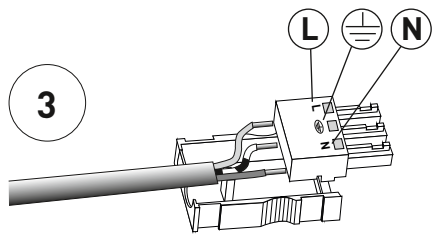

Ridos OT LED... ET/Ridos OT LED... ET+LV

- (de) Montage Ridos-Lichtband
- (en) Installation of Ridos continuous line
- (fr) Montage de la ligne continue Ridos
- (it) Montaggio fila continua Ridos
- (es) Montaje de la línea continua Ridos
- (nl) Montage Ridos-lichtlijn

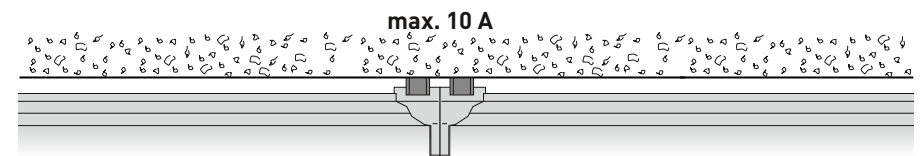
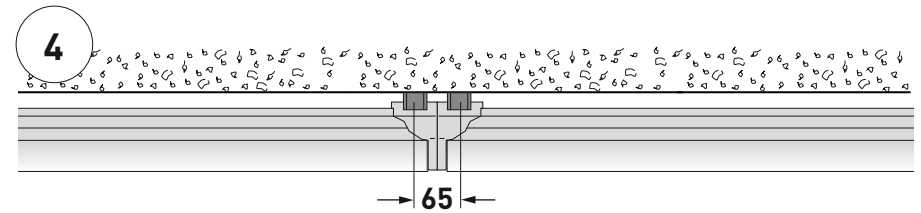
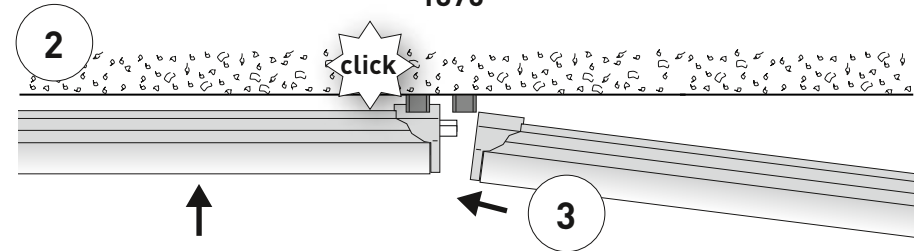
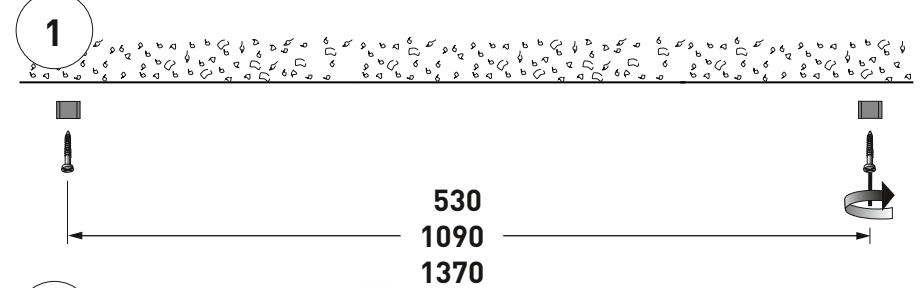

Ridos OT LED... ET+LV

Ridos OT LED... ET/Ridos OT LED... ET+LV

- de Montage mit Zubehör Ridos VV LED 3-polig
- en Mounting with accessories Ridos VV LED 3-polig
- fr Montage avec accessoires Ridos VV LED 3-polig
- it Montaggio con accessori Ridos VV LED 3-polig
- es Montaje con accesorios Ridos VV LED 3-polig
- nl Montage met toebehoren Ridos VV LED 3-polig

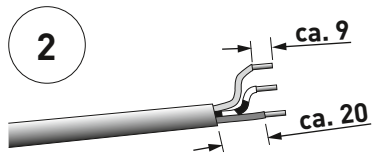
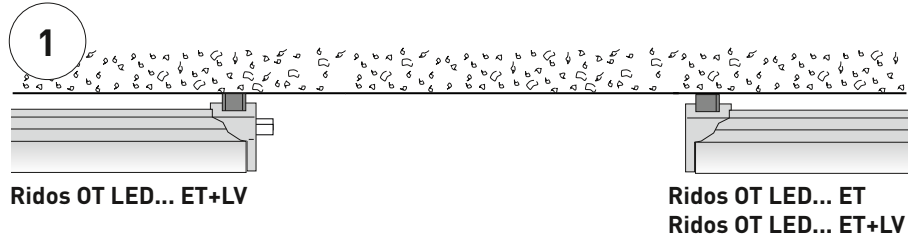

- de bauseits
- en to be supplied by the client
- fr à fournir par l'installateur
- it a carico del cliente
- es a cargo del cliente
- nl op de plaats van constructie

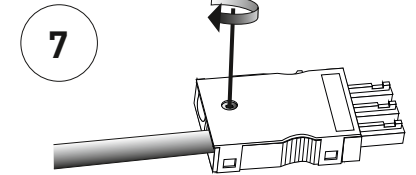
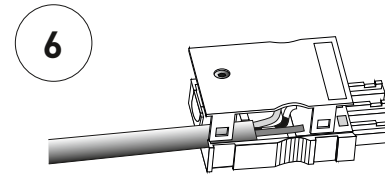
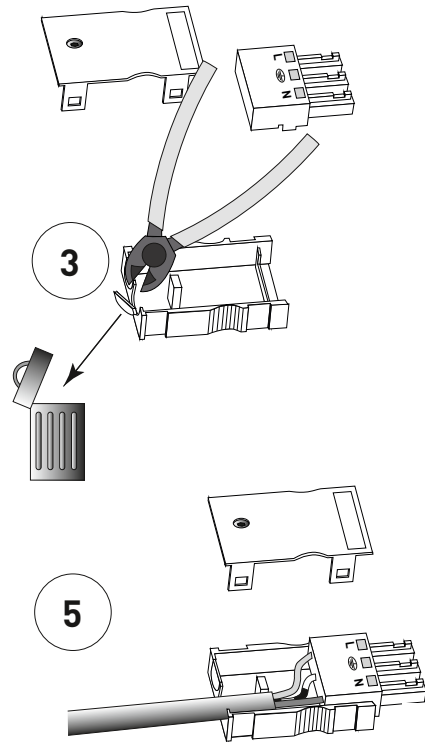
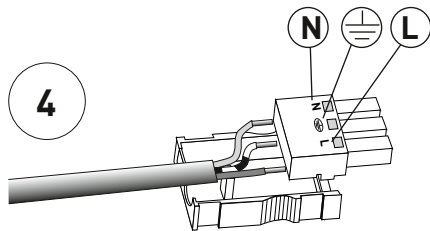

- 8
- de siehe Seite 8
 - en see page 8
 - fr voir page 8
 - it vedi pagina 8
 - es véase página 8
 - nl zie pagina 8

