

TRILUX

- Ⓧ **Montageanleitung**
- Ⓧ **Mounting instructions**
- Ⓧ **Instructions de montage**
- Ⓧ **Istruzioni di montaggio**
- Ⓧ **Instrucciones de montaje**
- Ⓧ **Montagehandleiding**

Deveo Fit ...

10221094 / I 20

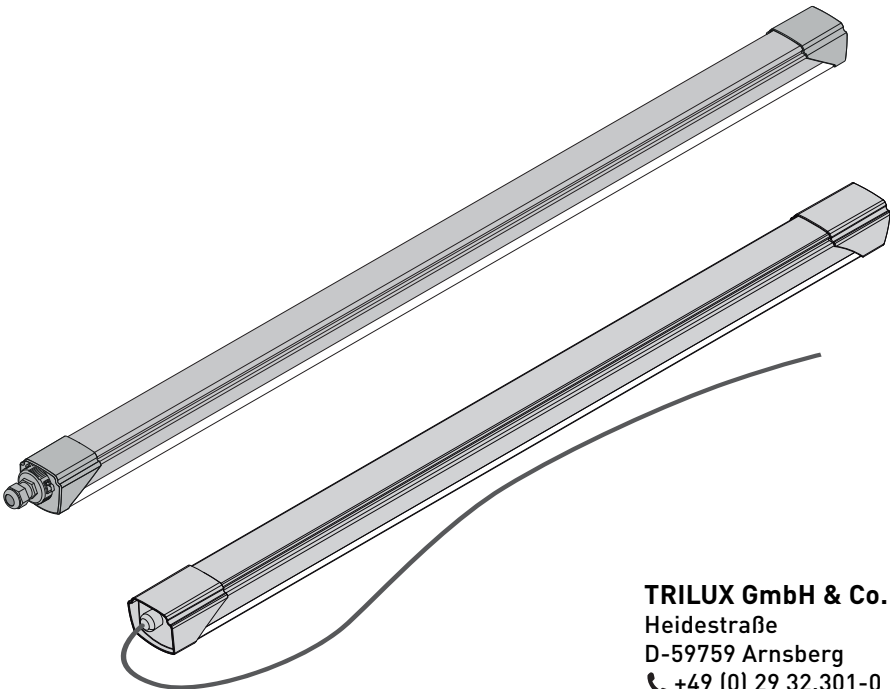

TRILUX GmbH & Co. KG

Heidestraße

D-59759 Arnsberg

☎ +49 (0) 29 32.301-0

✉ info@trilux.de

www.trilux.com



(de) SICHERHEITSHINWEISE

Der elektrische Anschluss darf nur von fachkundigem Personal durchgeführt werden, das hierfür ausgebildet und befugt ist.

- Arbeiten Sie niemals bei anliegender Spannung an der Leuchte.
- **WARNUNG - Risiko eines elektrischen Schlages!**
- Die Leuchte kann **nicht** geöffnet werden.
- Bei Störungen oder Ausfall des LED-Moduls tauschen Sie die Leuchte aus. Bitte entsprechend entsorgen/recyceln.
- LED-Modul **Risikogruppe 1**
- Die Leuchte **Deveo Fit...IP69K** verfügt über eine flexible Anschlussleitung. Bitte beim Verlegen beachten: Biegeradius **mind. 5 x Kabelaußendurchmesser**.
- Die Leuchte darf nur mit unbeschädigter Anschlussleitung betrieben werden. Die Anschlussleitung kann nicht ausgetauscht werden, bei Beschädigung ist die Leuchte zu entsorgen.

Wichtige Hinweise zu elektronischen Betriebsgeräten (EVG)

- Eine Neutralleiterunterbrechung im Drehstromkreis führt zu Überspannungsschäden in der Beleuchtungsanlage. Neutralleiter -Trennklemme deshalb nur spannungsfrei öffnen und vor Wiedereinschalten schließen.
- Die maximal zulässige Umgebungstemperatur t_a der Leuchte darf nicht überschritten werden. Überschreitung reduziert die Lebensdauer, im Extremfall droht Frühausfall.
- Anschlussleitungen für Steuereingänge dimmbarer EVG (1...10 V, DALI etc.) 230 V netzspannung fest (Basisisolierung) auslegen.



(en) SAFETY NOTES

The electrical connection may be set up by suitably trained and qualified, authorised personnel only.

- Never work when voltage is present on the luminaire.
- **WARNING - risk of electric shock!**
- The luminaire can **not** be opened.
- In case of malfunction or failure of the LED module replace the luminaire. Please dispose of/recycle accordingly.
- LED module **risk group 1**
- The luminaire **Deveo Fit...IP69K** has a flexible connection cable. Please observe when routing: bending radius must be at **least 5 x cable diameter**.
- The luminaire may only be operated with an undamaged power cable. The connection cable cannot be replaced, if damaged the luminaire must be disposed of.

Important Information Regarding Electronic Control Gear (ECG)

- Interference to the neutral conductor in a three-phase circuit results in overvoltage damage in the lighting installation. Only open the neutral conductor-disconnect terminal when disconnected from power supply and close prior to switching on again.
- The maximum permissible ambient temperature t_a of the luminaire may not be exceeded. Exceeding this temperature reduces the service life and, in extreme cases, early failure may occur.
- Use connection cables for control inputs of dimmable ECG (1...10 V, DALI, etc.) 230 V rated for mains voltage (basic protection).



(fr) CONSIGNES DE SÉCURITÉ

Le raccordement électrique ne peut être effectué que par un personnel compétent, dûment formé et autorisé à effectuer de telles opérations.

- Ne travaillez jamais sur un luminaire sous tension.
- **ATTENTION - risque d'électrocution!**
- Le luminaire **ne peut pas** être ouvert.
- En cas de perturbations ou défaillances du module LED, échangez le luminaire. Éliminez/recyclez en conséquence.
- Module LED, **groupe de risques 1**
- Le luminaire **Deveo Fit...IP69K** dispose d'un câble d'alimentation flexible. En posant le câble, respectez un rayon de courbure égal à au moins **5 fois le diamètre extérieur du câble**.
- Le luminaire doit être uniquement utilisé avec un câble de raccordement en bon état. Il n'est pas possible d'échanger le câble d'alimentation ; éliminez le luminaire au cas où ce câble serait endommagé.

Remarques importantes concernant les ballasts électroniques (EVG)

- Une interruption du conducteur neutre dans le circuit de courant triphasé entraîne des dommages de surtension dans le système d'éclairage. Donc, ouvrir la borne de coupure du conducteur neutre lorsque l'installation est hors tension et la fermer avant la remise sous tension.
- Ne pas dépasser la température ambiante maximale admissible t_a pour les luminaires. Un dépassement réduit leur durée de vie et peut, au pire, entraîner une défaillance prématurée.
- Dimensionner les câbles d'alimentation pour les entrées de commande de ballasts électroniques dimmables (1...10 V, DALI etc.) de manière qu'ils supportent une tension de secteur de 230 V (isolation de base).



(it) AVVERTENZE DI SICUREZZA

L'allacciamento elettrico deve essere eseguito esclusivamente da personale esperto, addestrato e autorizzato allo scopo.

- Non eseguire mai i lavori sull'apparecchio se questo è sotto tensione.
- **AVVERTENZA - Pericolo di scarica elettrica!**
- La lampada **non** può essere aperto.
- In caso di disturbi o guasto del modulo LED, sostituire l'apparecchio. Si prega di smaltire/riciclare nei termini dovuti.
- Modulo LED **gruppo a rischio 1**
- L'apparecchio **Deveo Fit...IP69K** dispone di un cavo di allacciamento flessibile. Nella posa si prega di tenere presente che il raggio di curvatura deve essere **almeno 5 volte il diametro esterno del cavo**.
- L'apparecchio deve essere messo in funzione esclusivamente con un cavo di allacciamento non danneggiato. Il cavo di allacciamento non può essere sostituito, nel caso che venga danneggiato, si dovrà provvedere a smaltire l'intero apparecchio cavo.

Indicazioni importanti per reattori elettronici (EVG)

- Un'interruzione del conduttore neutro nel circuito di corrente trifase provoca danni da sovratensione nel sistema di illuminazione. Aprire perciò il morsetto di separazione solo in assenza di tensione e chiuderlo prima di inserirla di nuovo.
- È vietato superare la temperatura ambiente t_a massima ammessa per l'apparecchio. Una temperatura superiore riduce la sua durata utile e in caso estremo vi è pericolo di guasto precoce.
- Posare le linee di collegamento per gli ingressi di comando di EVG dimmerabili (1...10 V, DALI ecc.) da 230 V garantendo rigidità dielettrica (isolamento di base)



(es) INDICACIONES DE SEGURIDAD

La conexión eléctrica debe ser realizada por personal especializado, cualificado y autorizado para ello.

- No trabaje nunca con la luminaria conectada a la tensión.
ADVERTENCIA - ¡Riesgo de descarga eléctrica!
- La luminaria **no** se puede abrir.
- En caso de fallo o avería del módulo LED, debe sustituirse la luminaria. Por favor, eliminar/reciclar de la forma correspondiente.
- Módulo LED **Grupo de riesgo 1**
- La luminaria **Deveo Fit...IP69K** dispone de un cable de conexión flexible. Tenga en cuenta para la colocación: el radio de flexión mínimo es **5 x diámetro exterior del cable**.
- La luminaria debe funcionar sólo con una línea de conexión que no presente daños. El cable de conexión no puede ser sustituido; en caso de daño, la luminaria debe eliminarse.

Advertencias importantes referentes a los balastos electrónicos (EVG)

- La interrupción del conductor neutro en el circuito de corriente trifásica provoca daños por sobretensión en la instalación de iluminación. Por consiguiente, el borne desconectador del conductor neutro solamente debe abrirse cuando no lleve tensión y debe cerrarse antes de encender de nuevo la luminaria.
- La temperatura máxima admisible t_a de la luminaria no debe ser superada. Una temperatura ambiente más alta provoca una reducción de la vida útil y, en caso extremo, puede producirse un fallo prematuro.
- Los cables de alimentación de los balastos electrónicos regulables para las entradas de control (1...10 V, DALI, etc.) 230 V deben llevar un diseño para una tensión de red constante (aislamiento básico).

(nl) VEILIGHEIDSAANWIJZINGEN

De elektrische aansluiting mag alleen worden uitgevoerd door deskundig personeel dat hiertoe opgeleid en bevoegd is.

- Voer nooit werkzaamheden uit aan een armatuur die onder spanning staat.
WAARSCHUWING - Gevaar voor een elektrische schok!
- De armatuur kan **niet** worden geopend.





- In geval van defect of uitval van de ledmodule dient u de armatuur te vervangen. Gelieve op de juiste manier af te danken/te recyclen.
- Ledmodule **risicoklasse 1**
- De armatuur **Deveo Fit...IP69K** heeft een flexibele aansluitkabel. Bij de plaatsing dient u het volgende in acht te nemen: buigradius min. **5 x buiten-diameter van de kabel**.
- Het armatuur mag uitsluitend met een onbeschadigde aansluitkabel worden gebruikt. Het netsnoer kan niet vervangen worden. Wanneer dit beschadigd is, heeft de armatuur het einde van haar levensduur bereikt.

Belangrijke instructies voor elektronische voorschakelapparaten (EVSA's)

- Een onderbreking van de nulleider in de draaistroomkring veroorzaakt schade door overspanning in de verlichtingsinstallatie. De nulklems mag daarom alleen worden geopend als de installatie spanningsvrij is en moet weer worden gesloten alvorens de spanning weer wordt ingeschakeld.
- De maximaal toelaatbare omgevingstemperatuur (t_a) van de armatuur mag niet worden overschreden. Overschrijding van de temperatuur heeft een kortere levensduur van de armatuur tot gevolg en leidt in extreme gevallen zelfs tot een vervroegde uitval.
- De maximaal toelaatbare omgevingstemperatuur (t_a) van de armatuur mag niet worden overschreden. Overschrijding van de temperatuur heeft een kortere levensduur van de armatuur tot gevolg en leidt in extreme gevallen zelfs tot een vervroegde uitval.
- De aansluitleidingen voor sturingangen van dimbare EVSA's (1...10 V, DALI enz.) moeten 230V-netspanningsvast zijn (basisisolatie).



de BESTIMMUNGSGEMÄSSE VERWENDUNG

- Die Leuchte ist nicht für korrosive Atmosphären geeignet (z. B. Schwimmbad, Tunnel).
- Die Leuchte ist nicht für Netzweiterleitung geeignet.
- Die Oberflächentemperaturen der Leuchte sind begrenzt.
- Die Leuchte ist geeignet für den Einsatz in Bereichen, in denen mit Ablagerung auch leitfähigen Metallstaubes zu rechnen ist.
- Die Leuchte ...+LV ist mit einer Durchgangsverdrahtung bestückt.

Deveo Fit...LED

- Die Leuchte ist für Innenräume mit einer Umgebungstemperatur von t_a **35 °C** bestimmt.

Deveo Fit...IP69K

- Die Leuchte BHE 69K BPM... ist für Standardanwendung in Feucht-räumen und Außenbereichen mit Umgebungstemperatur von t_a **35 °C** bestimmt.
- Die Leuchte ist für die Intensivierhaltung geeignet.
- Die Leuchte ist geeignet zur Rein dem Hochdruckreiniger (150 bar). Ein minimaler Reinigungsabstand von 10 cm ist einzuhalten.
- Die Leuchte ist nur für **feste Installation geeignet**.
- Die Leuchte ist nicht für salzhaltige Umgebung geeignet.





(en) INTENDED USE

- The luminaire is unsuitable for corrosive atmospheres (e.g. swimming pools, tunnels).
- The luminaire is not suitable for further wiring.
- The surface temperatures of the luminaire are limited.
- The luminaire is suitable for use in areas where the deposition of conductive dust is expected.
- The luminaire ...+LV is equipped with a through-wiring.



Deveo Fit

- The luminaire is intended for indoor rooms at an ambient temperature of **t_a 35 °C**.

Deveo Fit...IP69K

- The luminaire is meant for standard use in damp environments and in outdoors areas at an ambient temperature of **ta 35 °C**
- The luminaire is suitable for intensive animal husbandry.
- The luminaire is suitable for cleaning with high-pressure cleaners (150 bar). A minimum cleaning distance of 10 cm must be kept.
- The luminaire is only suitable **for fixed installation**.
- The luminaire is not suitable for salty surroundings.



(fr) UTILISATION CONFORME À L'USAGE PRÉVU

- Le luminaire ne convient pas à des atmosphères corrosives (piscine, tunnel, par exemple).
- Le luminaire n'est pas conçu pour les câblages supplémentaires.
- Les températures de surface du luminaire sont limitées.
- Le luminaire convient à une utilisation dans des zones où l'on peut également s'attendre à des dépôts de poussières métalliques conductrices.
- Le luminaire ...+LV est équipé d'une filerie traversante.



Deveo Fit

- Le luminaire est conçu pour le montage en intérieur à une température de **t_a 35 °C**.

Deveo Fit...IP69K

- Le luminaire est destiné à l'utilisation standard dans des pièces humides et des espaces extérieurs à une température de **ta 35 °C**
- Le luminaire convient à une production animale intensive.
- Un appareil de nettoyage haute pression (150 bars) convient au nettoyage du luminaire. Respectez une distance de nettoyage minimum de 10 cm.
- Le luminaire ne convient qu'à une **installation à demeure**.
- Le luminaire ne convient pas à un environnement salin.



(it) UTILIZZO CONFORME A DESTINAZIONE

- L'apparecchio non è idoneo all'impiego in atmosfere corrosive (ad es. in piscina, in tunnel).
- L'apparecchio non è adatto per il cablaggio supplementare.
- La gamma di temperature superficiali dell'apparecchio è limitata.
- L'apparecchio è idoneo per l'impiego in aree in cui si deve fare i conti con una deposizione anche di polvere metallica conduttiva.
- L'apparecchio ...+LV è dotato di un cablaggio passante.

Deveo Fit

- L'apparecchio è previsto in locali interni con temperatura ambiente t_a **35 °C**.

Deveo Fit...IP69K

- L'apparecchio è idoneo per impiego standard in ambienti umidi e zone all'aperto con temperatura ambiente t_a **35 °C**.
- L'apparecchio è idoneo all'impiego nella detenzione intensiva di animali.
- L'apparecchio è idoneo alla pulizia con idrante ad alta pressione (150 bar). Per la pulizia è necessario tenere una distanza minima di 10 cm.
- L'apparecchio è idoneo solo per **installazione fissa**.
- L'apparecchio non è idoneo ad ambiente salino.



(es) USO PREVISTO

- La luminaria no es apta para atmósferas corrosivas (por ejemplo, en piscinas, en túneles).
- La luminaria no es apta para cableado suplementario.
- Las temperaturas superficiales de la luminaria están limitadas.
- La luminaria es apta para el uso en zonas en las que debe contarse también con la acumulación de polvo metálico conductor.
- La luminaria ...+LV dispone de cableado continuo.

Deveo Fit

- La luminaria está especialmente diseñada para el montaje en techos suspendidos en espacios interiores con una temperatura ambiente de t_a **35 °C**.

Deveo Fit...IP69K

- Luminaria de aplicación estándar en habitaciones húmedas y exteriores con una temperatura ambiente de t_a **35 °C**.
- La luminaria es apta para la cría intensiva de animales.
- La luminaria es apta para la limpieza con un limpiador a alta presión (150 bar). Por motivos de limpieza, debe tenerse en cuenta una distancia mínima de 10 cm.
- La luminaria solamente es apta para una instalación fija.
- La luminaria no es apta para entornos salinos.



(nl) DOELMATIG GEBRUIK

- De armatuur is niet geschikt voor corrosieve atmosferen (bijv. zwembad, tunnels).
- De armatuur is niet geschikt voor verdere bedrading.
- De oppervlaktetemperaturen van de armatuur zijn beperkt.
- De armatuur is geschikt voor gebruik in zones waar afzetting van geleidend metaalstof te verwachten is.
- De armatuur ...+LV is uitgerust met doorgaande bedrading.



Deveo Fit

- De armatuur is bedoeld voor binnen met een omgevingstemperatuur van t_a 35 °C.

Typ	≈ kg
Deveo Fit 0.6 ...	0,9
Deveo Fit 0.6 ... + LV	0,9
Deveo Fit 1.2 ...	1,7
Deveo Fit 1.2 ... + LV	1,7
Deveo Fit 1.5 ...	2,0
Deveo Fit 1.5 ... +LV	2,0

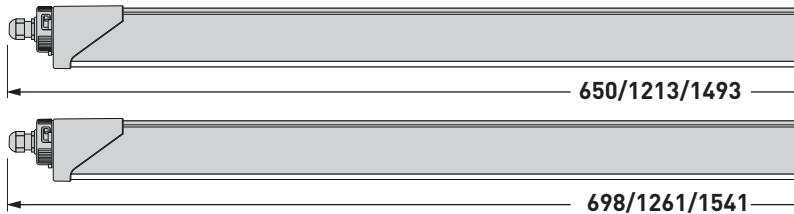
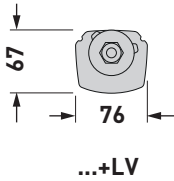

Typ	≈ kg
Deveo Fit 1.2 ... CR IP69K	2,0
Deveo Fit 1.2 ... +LV CR IP69K	2,4
Deveo Fit 1.5 ... CR IP69K	2,3
Deveo Fit 1.5 ... +LV CR IP69K	2,5

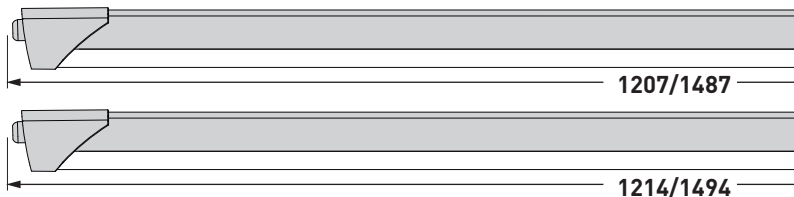
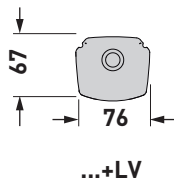

Deveo Fit...IP69K



- Armatuur voor standaardgebruik in vochtige ruimtes en ruimtes in de buitenlucht met een omgevingstemperatuur van **ta 35 °C**
- De armatuur is geschikt voor de intensieve veeteelt.
- De armatuur is geschikt voor reiniging met een hogedrukreiniger (150 bar). Een minimale reinigingsafstand van 10 cm moet in acht genomen worden.
- De armatuur is alleen geschikt voor **vaste installatie**.
- De armatuur is niet geschikt voor een zouthoudende atmosfeer.

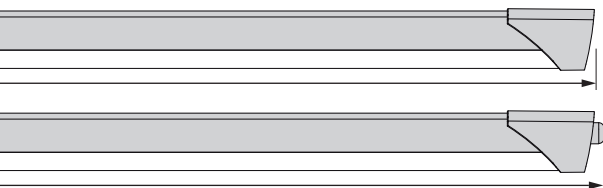
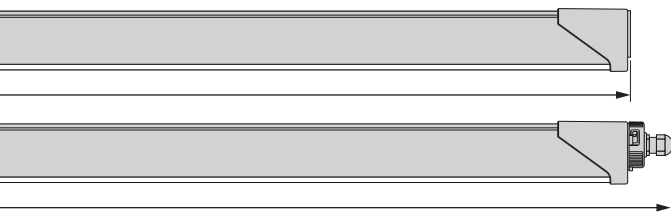

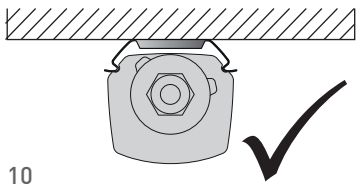
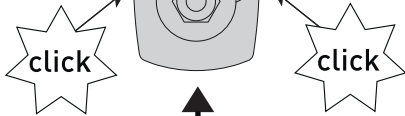
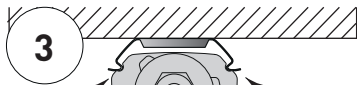
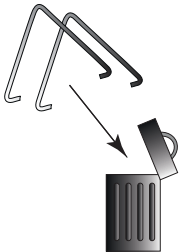
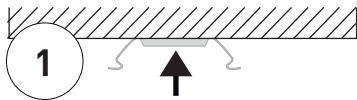
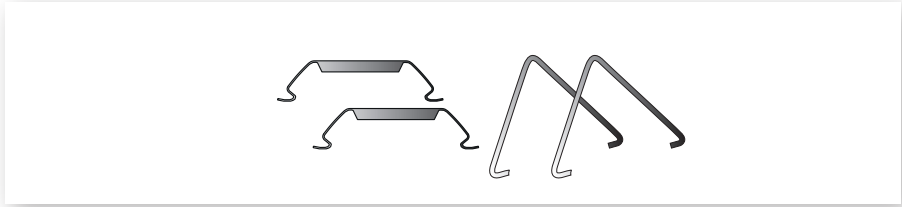

- de Zubehör
- en Accessories
- fr Accessoires
- it Accessori
- es Accesorios
- nl Toebehoren

Typ
ZBATL2

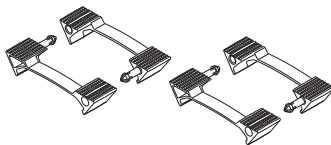

TOC
69 233 00



de HINWEIS

Bei vertikaler Wandmontage nur Leuchten ohne Durchgangsverdrahtung (...+LV) montieren.

en NOTE

With vertical wall mounting, only install luminaires without through-wiring (...+LV).

fr REMARQUE

Pour un montage mural vertical, montez uniquement des luminaires sans filerie traversante (...+LV).

it AVVISO

In caso di installazione a parete in verticale, montare solo apparecchi senza cablaggio passante (...+LV).

es AVISO

En el caso de un montaje vertical en la pared, instalar solamente luminarias sin cableado continuo (...+LV)

nl OPMERKING

Bij verticale wandmontage alleen armaturen zonder doorvoerbedrading (...+LV) monteren.

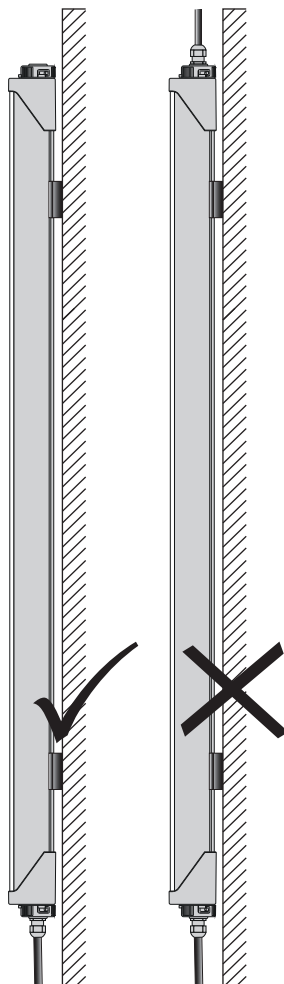



de HINWEIS

Bei horizontaler Wandmontage muss das Zubehör ZBATL2 (Diebstahlsicherung, TOC 69 233 00) **zwingend** montiert werden.

en NOTE

With horizontal wall mounting, the accessory ZBATL2 (theft protection, TOC 69 233 00) must be **compulsorily** installed.

fr REMARQUE

Pour un montage mural horizontal, il est **obligatoire** d'installer les accessoires ZBATL2 (protection antivol, TOC 69 233 00).

it AVVISO

In caso di installazione a parete in orizzontale, è **assolutamente necessario** montare anche l'accessorio ZBATL2 (antifurto, TOC 69 233 00).

es AVISO

En el caso de un montaje horizontal en la pared, deben montarse de forma **obligatoria** los accesorios ZBATL2 (dispositivo antirrobo, TOC 69 233 00).

nl OPMERKING

Bij horizontale wandmontage moet het toebehoren ZBATL2 (diefstalbeveiliging, TOC 69 233 00) **absoluut** worden gemonteerd.

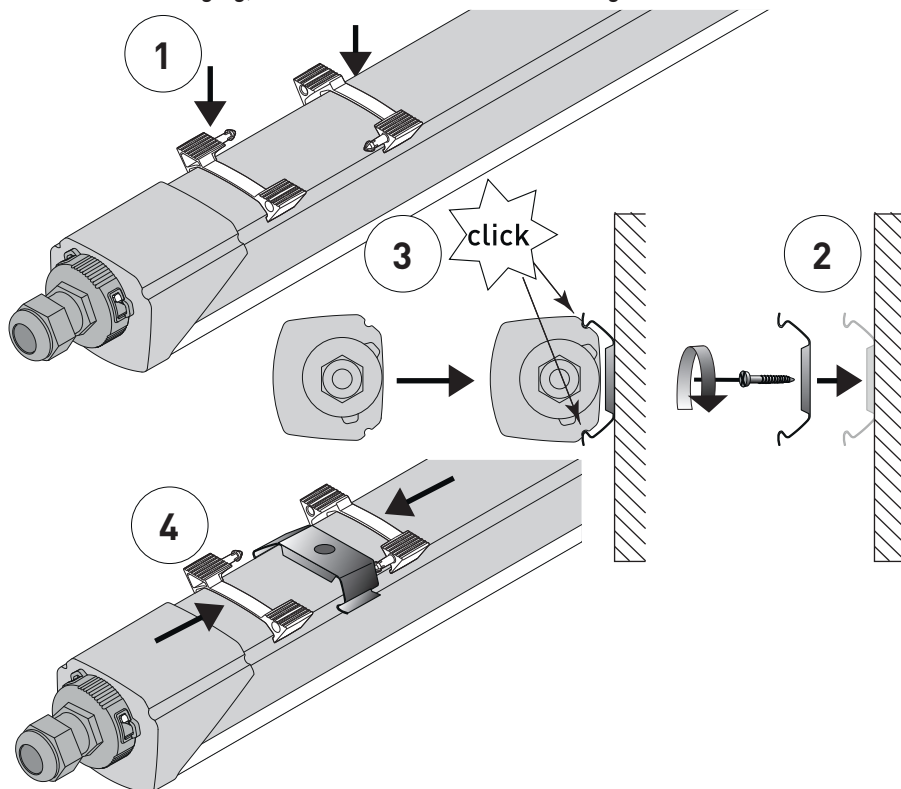

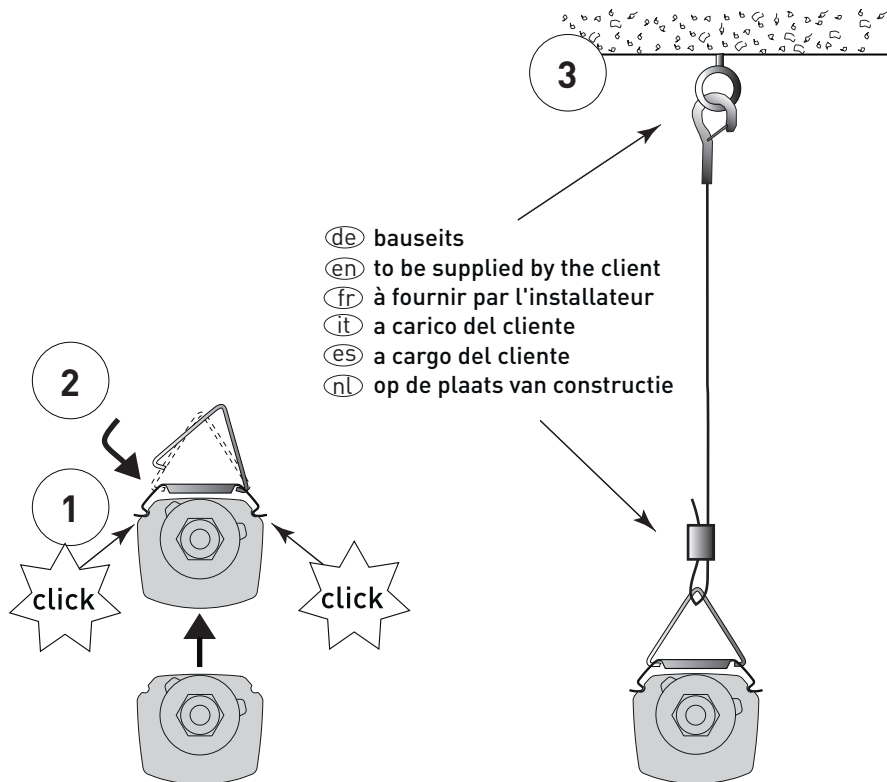

(de) **HINWEIS**

Achten Sie bei der Auswahl der bauseitigen Befestigungsmittel auf die **5-fache Sicherheit (Leuchtengewicht + Deckenbefestigung)**.

(en) **NOTE**

Observe the **5-fold safety (luminaire weight + ceiling mounting)** when specifying the on-site mounting equipment.

(fr) **REMARQUE**

En sélectionnant les fixations en attente, pensez à **la sécurité quintuple (poids du luminaire + fixation au plafond)**.

(it) **AVVISO**

Quando si scelgono gli elementi di fissaggio in cantiere, si deve fare attenzione che dispongano di **sicurezza quintupla (peso dell'apparecchio + fissaggio a soffitto)**.

(es) **AVISO**

Tenga en cuenta **la seguridad quintuple** al seleccionar los accesorios de fijación en la obra **(peso de la luminaria + fijación al techo)**.

(nl) **OPMERKING**

Neem de **5-voudige veiligheid (armatuurgewicht + plafondbevestiging)** in acht bij de keuze van de bevestigingsmiddelen.

Deveo Fit

- (de) Elektrischer Anschluss
- (en) Electrical connection
- (fr) Raccordement électrique
- (it) Allacciamento elettrico
- (es) Conexión eléctrica
- (nl) Elektrische aansluiting

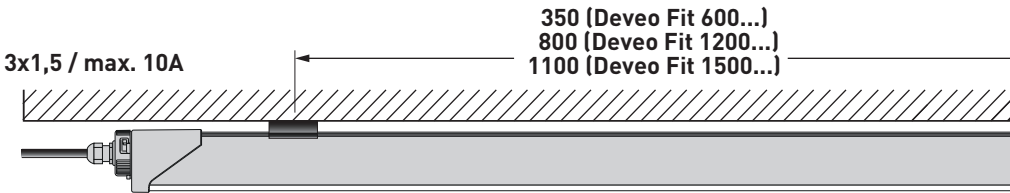
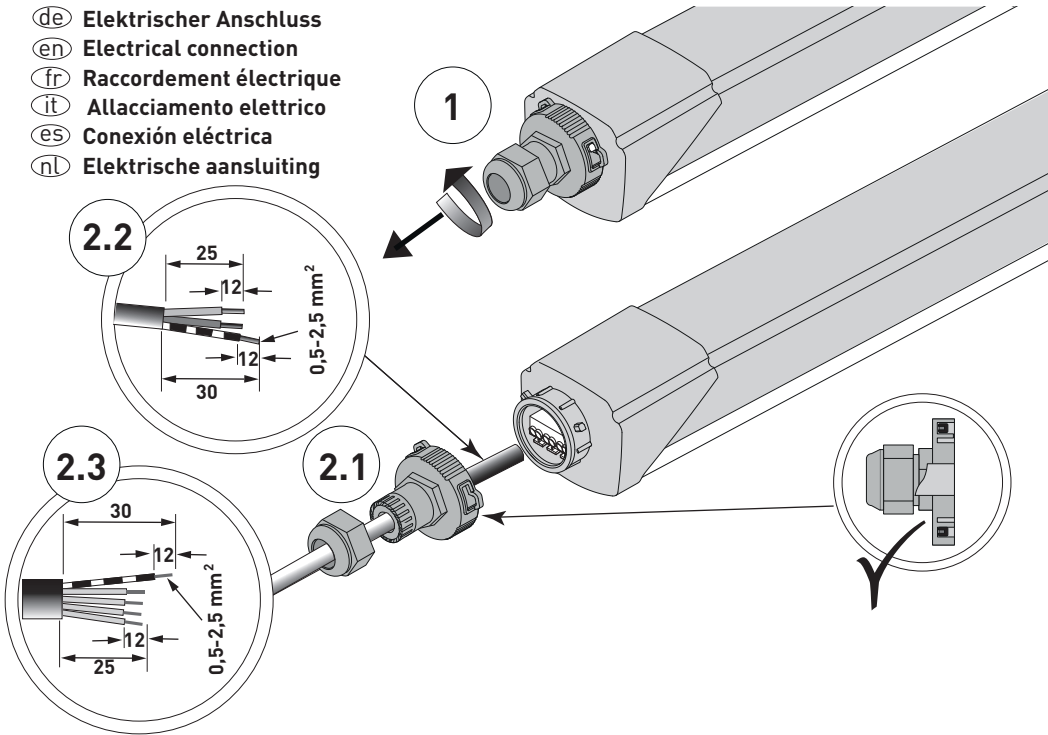

Deveo Fit ...

3x1,5 / max. 10A

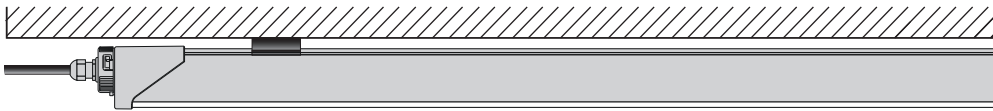

Deveo Fit ... +LV

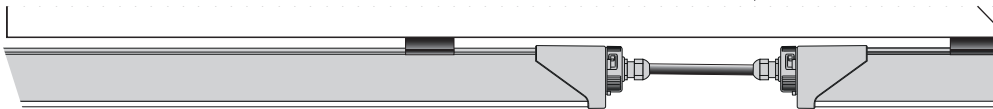

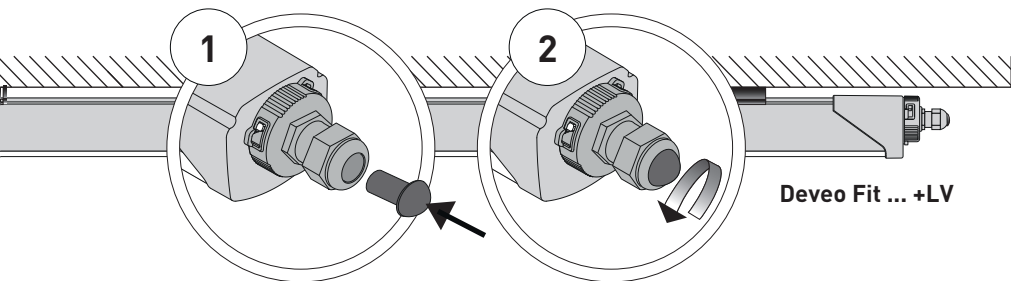
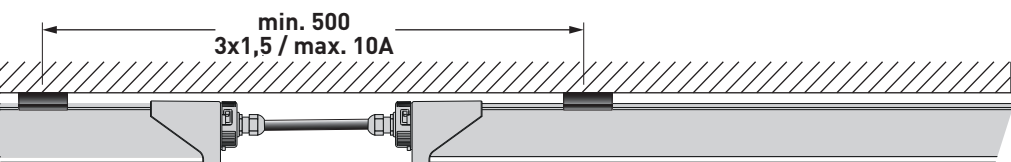
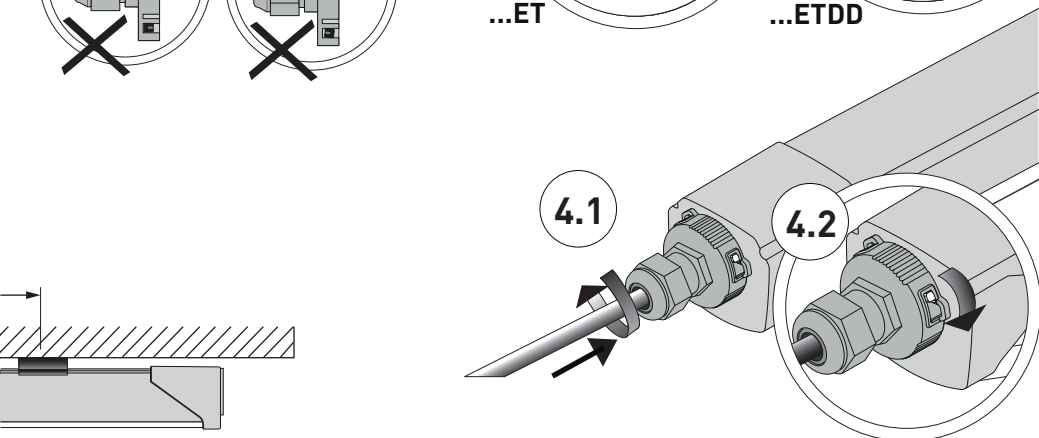
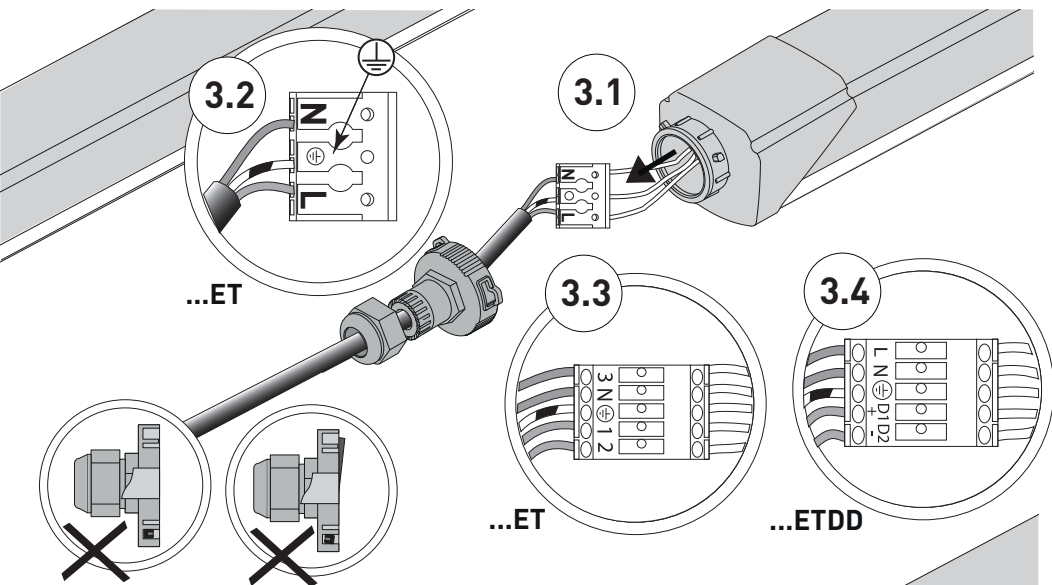

Deveo Fit ... IP 69K

- (de) Elektrischer Anschluss
- (en) Electrical connection
- (fr) Raccordement électrique
- (it) Allacciamento elettrico
- (es) Conexión eléctrica
- (nl) Elektrische aansluiting

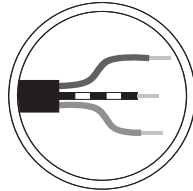
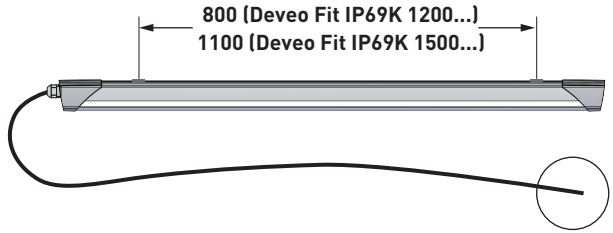

3x1,5²/2,5² ...ET

- N** (blue)
- PE** (green/yellow)
- L** (brown)

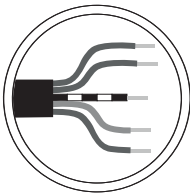

5x1,5²/2,5² ...ET

- L2** (grey)
- L1** (brown)
- PE** (green/yellow)
- N** (blue)
- L3** (black)

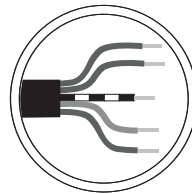

5x1,5²/2,5² ...ETDD

- D2/-** (grey)
- D1/+** (brown)
- PE** (green/yellow)
- N** (blue)
- L** (black)

- (de) Die Anschlussleitung ist mit Leitungsschellen zu fixieren.
TRILUX empfiehlt den Anschluss in einer geeigneten Installationsdose vorzunehmen.
- (en) The connection cable must be fixed with cable collars.
TRILUX recommends connection in a suitable installation box.
- (fr) Fixez le câble d'alimentation en utilisant des colliers.
TRILUX recommande de procéder au raccordement dans une boîte d'installation adéquate
- (it) Il cavo di allacciamento deve essere fissato con fascette apposite.
TRILUX consiglia di effettuare l'allacciamento in una presa di installazione adatta.
- (es) El cable de conexión debe fijarse a través de abrazaderas de cable.
TRILUX recomienda realizar la conexión en una caja de instalación adecuada.
- (nl) De aansluitkabel moet met kabelklemmen gefixeerd worden.
ZALUX raadt aan de aansluiting uit te voeren in een geschikte installatiedoos.



(de) Pflegehinweise

Reinigen von Kunststoff-Wannen mit leichter Seifenlösung, anschließend mit Antistatikum* behandeln.

(en) Care indications

Clean the plastic tub with light soapy solution, then treat with static inhibitor*.

(fr) Consignes de nettoyage

Nettoyer les vasques en plastique avec une solution légèrement savonneuse, puis les traiter avec un produit antistatique*.

(it) Indicazioni per la cura

Pulire i diffusori in materiale sintetico con una leggera soluzione detergente, poi trattare con un antistatico*.

(es) Indicaciones para el cuidado

Utilice una solución jabonosa poco concentrada para limpiar los difusores de plástico y, a continuación, trátelos con antiestático*.

(nl) Onderhoudsaanwijzingen

Reinigen van kunststof-bakken met lichte zeepoplossing, vervolgens met antistatisch middel* behandelen.

z.B., e.g., p.ex., ad es., por ej.

PLEXIKLAR von Fa. Heinrich A. Anton, Süderstr.159 A, 20537 Hamburg



(de) Bewahren Sie diese Anleitung auf für zukünftige Wartungsarbeiten oder Demontage.

Wichtige Informationen zur Energieeffizienz von TRILUX-Leuchten sowie zur Leuchtenwartung und -entsorgung finden Sie im Internet:

www.trilux.com/eg245

(en) Keep these instructions safe for future maintenance work or disassembly. For important information on the energy efficiency of TRILUX luminaires and on maintaining and disposing of luminaires, see the internet at:

www.trilux.com/ec245

(fr) Veuillez conserver ce manuel d'utilisation pour le démontage ou pour les travaux de maintenance ultérieurs.

Vous avez la possibilité de consulter des informations importantes concernant l'efficacité énergétique des luminaires TRILUX ainsi que l'entretien et l'élimination des luminaires sur le site Internet :

www.trilux.com/ec245

(it) Conservare le presenti istruzioni per futuri lavori di manutenzione o smontaggio.

Per informazioni importanti sull'efficienza energetica degli apparecchi TRILUX e sulla manutenzione e smaltimento di apparecchi si rimanda a:

www.trilux.com/ec245

(es) Conserve estas instrucciones por si tiene que llevar a cabo trabajos de mantenimiento o desmontaje más adelante.

En **www.trilux.com/ec245** encontrará información importante sobre la eficiencia energética de las luminarias de TRILUX y sobre su mantenimiento y eliminación.

(nl) Bewaar deze handleiding voor toekomstige onderhoudswerkzaamheden of voor latere demontage.

Belangrijke informatie over de energie-efficiëntie van TRILUX-armaturen evenals informatie over onderhoud en afvoer van armaturen vindt u terug op het internet:

www.trilux.com/ec245

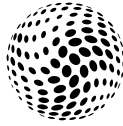

TRILUX

TRILUX GmbH & Co. KG

Heidestraße

D-59759 Arnsberg

+49 (0) 29 32.301-0

✉ info@trilux.de

www.trilux.com