

intuis

EZYBAIN SOUFLANT nativ

RADIATEUR SECHE-SERVIETTES ELECTRIQUE

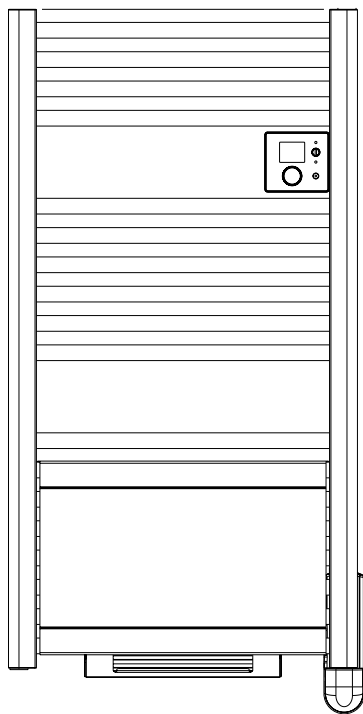

NOTICE

Référence notice : 421AA6626 A00

	- Sommaire & Avant propos	page 2
	- Sécurité	pages 2/3/4
	- Installation et fixation	page 6
1.	- Raccordement électrique	page 7
2.	- Comment utiliser votre appareil	page 8
3.	- Aide aux diagnostics	page 18
4.	- Conseils / Entretien	page 19
5.	- Identification de votre appareil	page 20
	- Garantie	page 21

AVANT-PROPOS :

- Vous venez d'acquérir ce radiateur sèche serviettes électrique Ezybain soufflant nativ et nous vous remercions de ce choix, témoignant ainsi de votre confiance.
- Cet appareil a été étudié, conçu et réalisé avec soin pour vous donner entière satisfaction.
- Il est important de bien lire cette notice en entier avant l'installation et la mise en route de votre appareil.
- Il est recommandé de conserver cette notice, même après installation de votre appareil.

Lire attentivement la notice (*) d'installation et d'utilisation, notamment les consignes ci-dessous.



ATTENTION - Certaines parties de ce produit peuvent devenir très chaudes et provoquer des brûlures. Il faut prêter une attention particulière en présence d'enfants et de personnes vulnérables.



Caution, hot surface
Attention, surface très chaude.

- Cet appareil peut être utilisé par des enfants âgés d'au moins 8 ans et par des personnes ayant des capacités physiques, sensorielles ou mentales réduites ou dénuées d'expérience ou de connaissance, s'ils (si elles) sont correctement surveillé(e)s ou si des instructions relatives à l'utilisation de l'appareil en toute sécurité leur ont été données et si les risques encourus ont été appréhendés. Les enfants ne doivent pas jouer avec l'appareil. Le nettoyage et l'entretien par l'utilisateur ne doivent pas être effectués par des enfants sans surveillance.

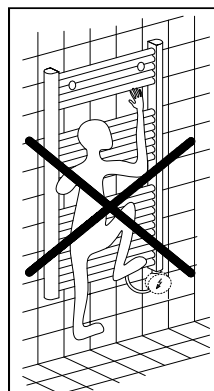

- Il convient de maintenir à distance les enfants de moins de 3 ans, à moins qu'ils ne soient sous une surveillance continue.
- Les enfants âgés entre 3 ans et 8 ans doivent uniquement mettre l'appareil en marche ou à l'arrêt, à condition que ce dernier ait été placé ou installé dans une position normale prévue et que ces enfants disposent d'une surveillance ou aient reçu des instructions quant à l'utilisation de l'appareil en toute sécurité et en comprenant bien les dangers potentiels.
- Les enfants âgés entre 3 ans et 8 ans ne doivent ni brancher, ni régler, ni nettoyer l'appareil et ni réaliser l'entretien de l'utilisateur.
- Veuillez à ne rien introduire dans l'appareil.
- L'appareil doit être fixé sur ses supports, l'utilisation d'adhésifs pour fixer les supports ou l'appareil est interdite.
- Le raccordement électrique de cet appareil doit impérativement être effectué hors tension par une personne qualifiée.
- Toutes les interventions sur les appareils doivent être effectuées hors tension et par un personnel qualifié.
- L'alimentation électrique de l'appareil doit être réalisée via un dispositif de coupure omnipolaire conforme aux règles d'installation.
- L'appareil ne doit pas être installé sous une prise de courant.
- Respecter les distances minimum d'installation au sol, aux parois, aux meubles, etc... (Fig. A).
- MISE EN GARDE : Pour éviter tout danger pour les très jeunes enfants, il est recommandé d'installer cet appareil de façon telle que le barreau chauffant le plus bas soit au moins à 600mm au-dessus du sol.
- Respecter le sens d'installation de l'appareil (boîtier de commande à droite).
- Cet appareil de chauffage est rempli d'une quantité précise de fluide spécial. Les réparations nécessitant l'ouverture du réservoir de fluide ne doivent être effectuées que par le fabricant ou son service après-vente qu'il convient de contacter en cas de fuite de fluide. Dans ce cas prenez toutes les mesures pour éviter un éventuel contact et ingestion du fluide notamment par des jeunes enfants et personnes vulnérables, ne pas utiliser l'appareil jusqu'à réparation.

Lorsque l'appareil de chauffage est mis au rebut, respecter les réglementations concernant l'élimination du fluide.

- L'alimentation électrique doit être protégée par un dispositif différentiel résiduel de courant assigné au plus égal à 30 mA, notamment dans le cas d'une installation dans un local contenant une baignoire ou une douche.
- Si le câble d'alimentation est endommagé, il doit être remplacé par le fabricant, son service après-vente ou une personne de qualification similaire afin d'éviter un danger.
- Pour garantir votre sécurité, assurez vous que l'appareil est en parfait état avant toute utilisation.
- Ne pas installer ou mettre sous tension l'appareil ayant subi un choc ou présentant des dommages visibles tels que notamment des déformations, des câbles dénudés, des éléments cassés ou désolidarisés ou ayant été modifiés.
- Éviter d'installer l'appareil dans un courant d'air susceptible de perturber sa régulation.
- **MISE EN GARDE** : Cet appareil est destiné seulement au séchage du linge lavé à l'eau.- L'appareil peut être installé dans le volume 2 ou hors volume des salles d'eau (Fig.B).
- L'installation doit être conforme aux normes en vigueur dans le pays d'installation (NF C 15-100 pour la France).
- Cet appareil de chauffage électrique direct est destiné à assurer le chauffage d'ambiance des locaux de type habitat ou assimilables, individuels ou collectifs, neufs ou existants.

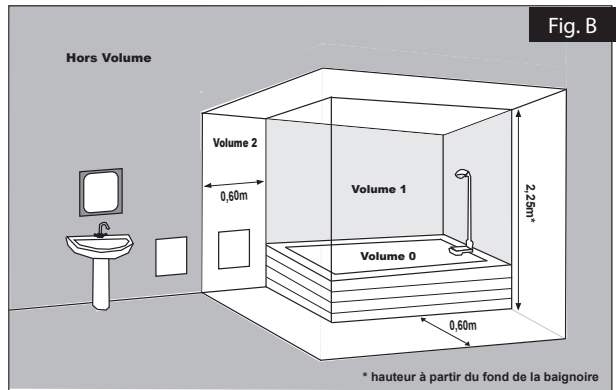

Coordonnées	voir étiquette signalétique du produit					Élément	Unité	
Référence(s) du modèle :	Ezypain souffiant nativ					Type de contrôle de la puissance thermique/de la température de la pièce (sélectionner un seul type)		
Type d'appareil :	Appareil de chauffage décentralisé à action directe à poste fixe et sèche-serviettes					contrôle électronique de la température de la pièce et programmeur hebdomadaire		
Puissance thermique		300W	500W	750W	1000W			
		M245214 M245224	M245215 M245415	M245225 M245425	M245416 M245426	M245617 M245627		
Élément	Symbole	Valeur					Autres options de contrôle (sélectionner une ou plusieurs options)	
Puissance thermique nominale	P_{nom}	0,300	0,500	0,750	1,000	kW	contrôle de la température de la pièce avec détecteur de présence	
Puissance thermique minimale (indicative)	P_{min}	N.A	N.A	N.A	N.A	kW	contrôle de la température de la pièce avec détecteur de fenêtre ouverte	
Puissance thermique maximale continue	P_{maxc}	0,300	0,500	0,750	1,000	kW	option de contrôle à distance	
Consommation								
En mode arrêt	P_o	N.A	N.A	N.A	N.A	W	Contrôle adaptatif de l'activation	
En mode veille	P_{sm}	0,80	0,80	0,80	0,80	W	limitation de la durée d'activation	
En mode ralenti	P_{slm}	0,80	0,80	0,80	0,80	W	capteur à globe noir	
En mode veille avec maintien de la connexion au réseau	P_{smm}	0,80	0,80	0,80	0,80	W	fonctionnalité d'auto-apprentissage	
En mode veille avec affichage d'une information ou d'un état		Oui	Oui	Oui	Oui		exactitude des réglages	
Efficacité énergétique saisonnière pour le chauffage des locaux en mode actif	$\eta_{s, on}$	100	100	100	100	%		

Référence	Puissance (W)	H(mm)	H1(mm)	L (mm)	L1 (mm)	L2 (mm)	Hauteur Hors-tout(mm)	Épaisseur Hors-tout(mm)	poids(kg)*
M245214O M245224 ●	300W+1000W	944	774	400	348	121	1011	128	14kg
M245215O M245225 ●	500W+1000W	1322	1152	400	348	121	1389		16.5kg
M245415O M245425 ●	500W+1000W	944	774	500	448	171	1011		16kg
M245416O M245426 ●	750W+1000W	1322	1152	500	448	171	1389		18.5kg
M245617O M245627 ●	1000W+1000W	1658	1488	600	548	221	1725		24.3kg

* +/- 10%

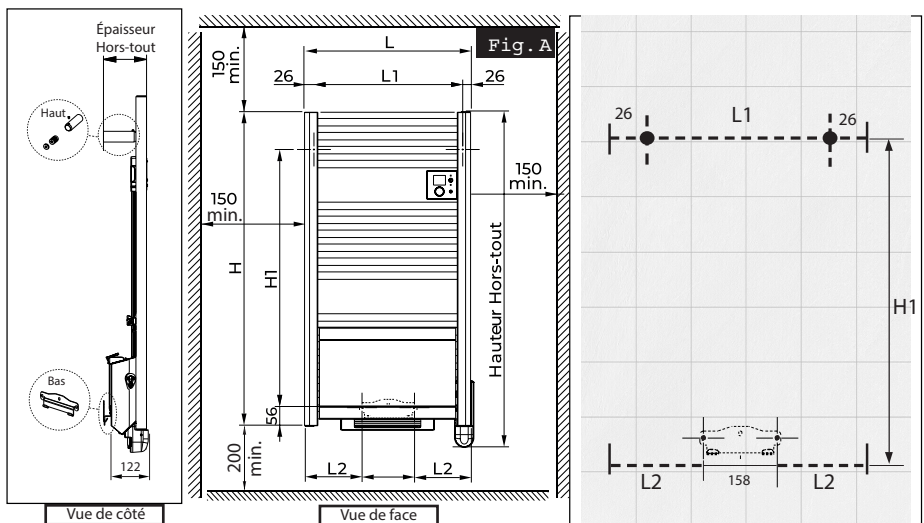

INSTALLATION ET FIXATION

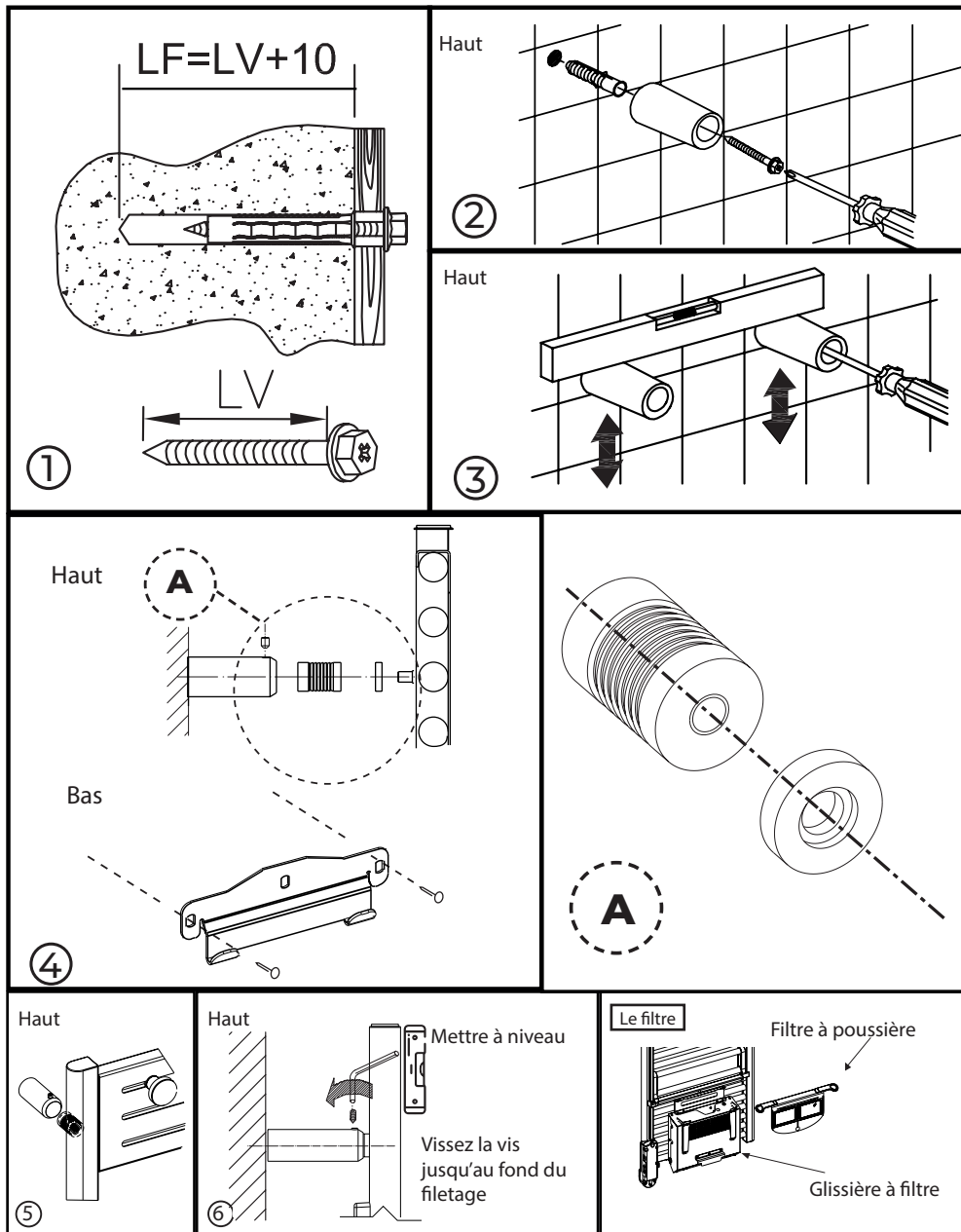



Veillez lire attentivement les règles de sécurité avant le raccordement de l'appareil.

- L'installation électrique doit être conforme aux normes en vigueur dans le pays d'installation (NFC 15-100 pour la France).
- L'appareil doit être raccordé sur un réseau électrique 230V 50Hz, par l'intermédiaire d'une boîte de raccordement.

Respecter le sens de branchement :

MARRON = PHASE,

BLEU ou GRIS = NEUTRE,

NOIR = FIL PILOTE





- Si le fil noir n'est pas utilisé, il doit être raccordé à une borne isolée électriquement et non raccordée au réseau électrique.

Le fil noir ne doit en aucun cas être raccordé à une borne de terre ou au fil VERT / JAUNE.

- Vérifier le branchement correct de tous les fils dans les bornes de la boîte murale de raccordement.

Les couleurs à respecter pour le branchement sont celles du cordon d'alimentation de l'appareil, elles ne correspondent pas nécessairement à celles des câbles de l'installation électrique.



NOTA : Les ordres de programmation sont distribués par les signaux ci-dessous, mesurés par rapport au Neutre.

Mode	Signal à transmettre	Mesure par rapport au neutre
Confort	—	0 Volt
Eco		230 Volts
Hors-gel		115 Volts négatif
Arrêt Chauffage		115 Volts positif
Conf. -1°C		230 Volts/3s
Conf. -2°C		230 Volts/7s

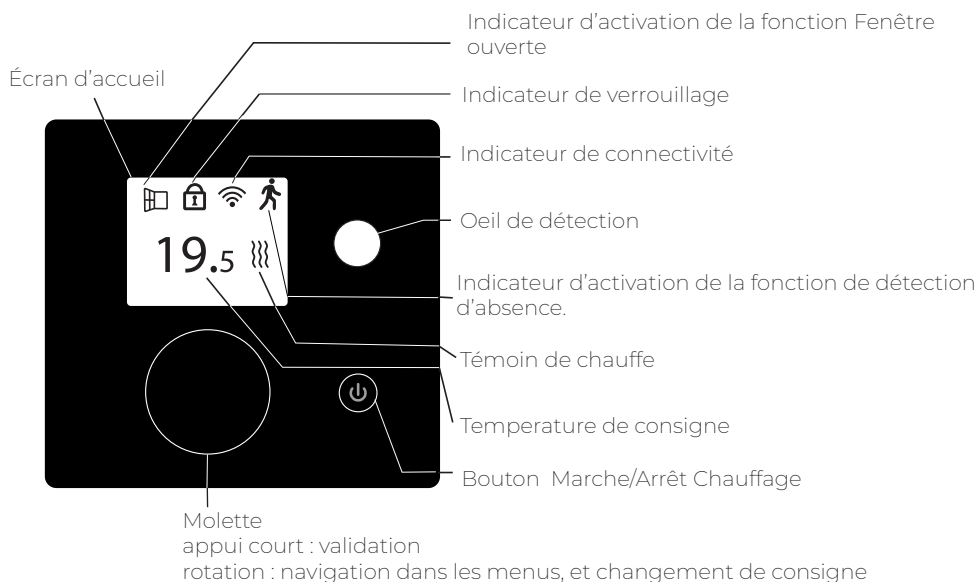
■ 2.1. Boîtier de commandes de l'appareil:



Principe de navigation :



- pour se déplacer et changer les valeurs dans les menus, tournez la molette : 
- pour valider une valeur ou un mode de fonctionnement, appuyez brièvement sur la molette : 



Veillez à enlever la pellicule de protection de l'écran

■ 2.2. Mise en fonctionnement de l'appareil :

Pour mettre l'appareil en marche :

- Appuyez sur le bouton  du boîtier de commande .
- À la première mise sous tension ou après un arrêt prolongé, réglez la date et l'heure.
- Pour mettre en veille votre appareil, appuyez de nouveau sur le bouton .

■ 2.3. Réglage de la température de consigne

Avec la molette  vous pouvez modifier la consigne de température par pas de 0.5°C de 7°C à 28°C.

Lors du réglage, l'affichage de la température change de couleur comme décrit ci-dessous.

consigne \leq 19°C	Vert
19°C < consigne < 24°C	Jaune
consigne = 24°C	Orange
consigne > 24°C	Rouge

La couleur repasse en blanc après 3 sec sans action sur la molette

Pour un fonctionnement économique il est conseillé de ne pas dépasser une température de 19°C en moyenne sur l'ensemble du logement.

■ 2.4. La dérogation

- Si vous n'avez pas activé la programmation :
Votre réglage de température est appliqué jusqu'à ce qu'une modification manuelle ultérieure soit effectuée.
- Si vous avez activé la programmation :
Lorsque vous ajustez la consigne de température programmée (la température définie dans la programmation du radiateur), cela déclenche automatiquement une dérogation temporisée de 2 heures (par défaut). Sur l'écran, vous verrez s'afficher un sablier indiquant l'heure à laquelle la dérogation prendra fin.

Pour modifier la durée de la dérogation pendant qu'elle est en cours, il vous suffit d'appuyer sur la molette . Cela fera apparaître un sablier à l'écran. Ensuite, appuyez à nouveau sur la molette  et sélectionnez l'option «Durée».

- Si vous êtes connecté avec intuis connect with Netatmo :
Lorsque vous modifiez la consigne de température programmée (la température définie dans la programmation créée dans l'application), il s'agit d'une dérogation temporisée d'une durée de 3 heures.
Pour modifier la durée de cette dérogation, vous pouvez utiliser l'application intuis Connect with Netatmo.

■ 2.5. Le menu connectivité



Lorsque vous sélectionnez l'icône connectivité , l'appareil effectue un scan des réseaux présents.

Si le réseau intuitis connect est détecté, alors le radiateur s'y connecte automatiquement.

Si aucun réseau intuitis connect n'est détecté, l'appareil scanner les logements disponibles pour un couplage.

L'appareil vous proposera ensuite, soit de rejoindre un logement existant, soit d'en créer un.

Enfin, si aucun réseau ouvert n'est détecté, l'appareil vous proposera les options suivantes :

○ **Associer passerelle : (Accessoire non fourni)**

Permet de rejoindre un réseau intuitis connect with Netatmo.

○ **Coupler des radiateurs :**

La fonction synchro intuitis permet de lier plusieurs radiateurs entre eux, par exemple dans une même pièce, pour qu'ils aient un fonctionnement synchronisé.

Pour créer un logement synchro intuitis, suivez les étapes ci-dessous :

- ① Tout d'abord choisissez un nom de logement (nativ xx) ou rejoignez un logement existant.
- ② Sélectionnez parmi les différents choix la pièce dans laquelle se trouve votre radiateur.
- ③ Répétez l'opération pour les radiateurs que vous souhaitez associer.

○ **intuis 3.0 :**

Permet de rejoindre un réseau IEEE802.15.4

○ **Quitter le réseau :**

Pour dissocier le radiateur du réseau dans lequel il est associé.

■ 2.6. Le menu principal

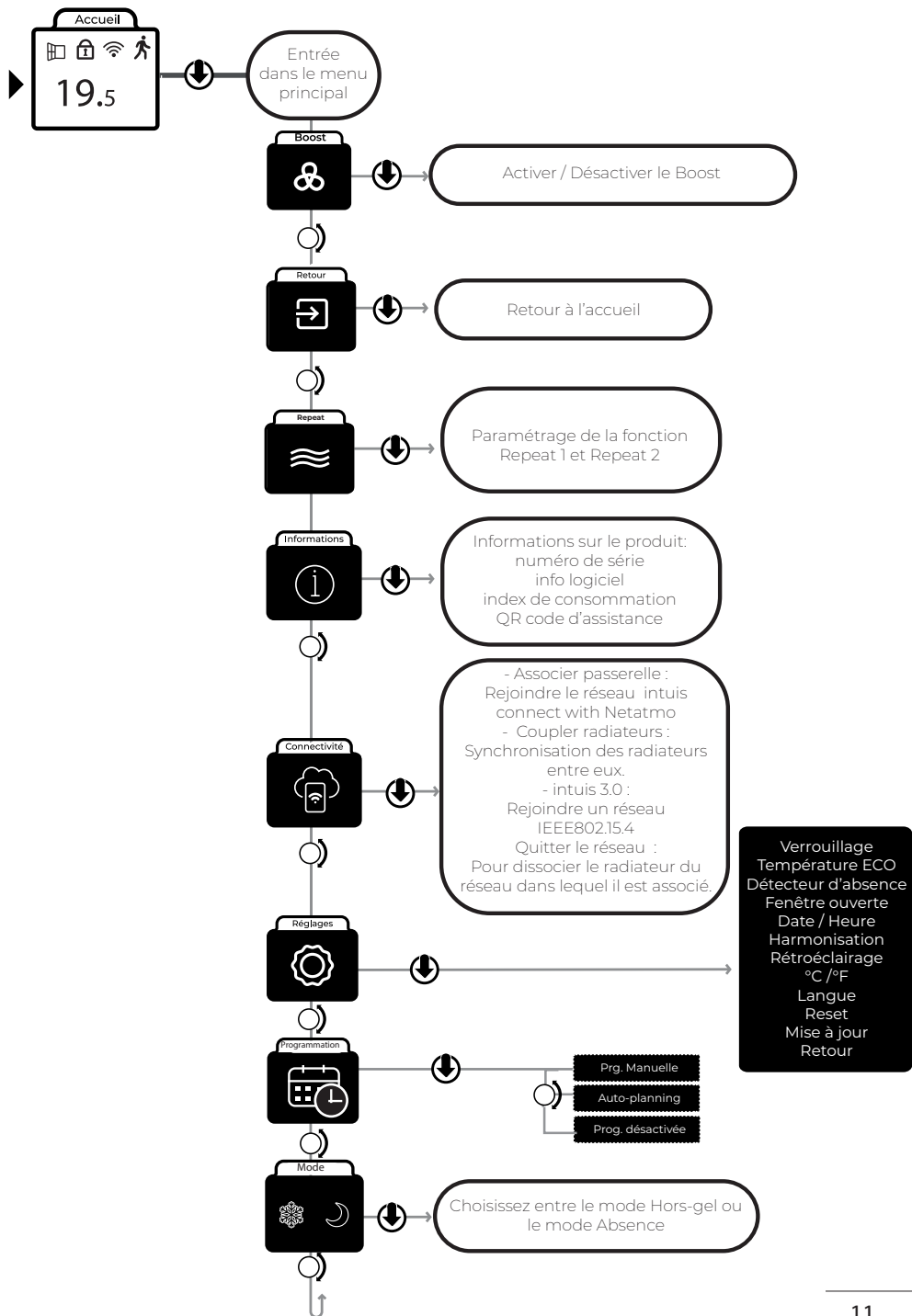

■ 2.7. Le menu réglage

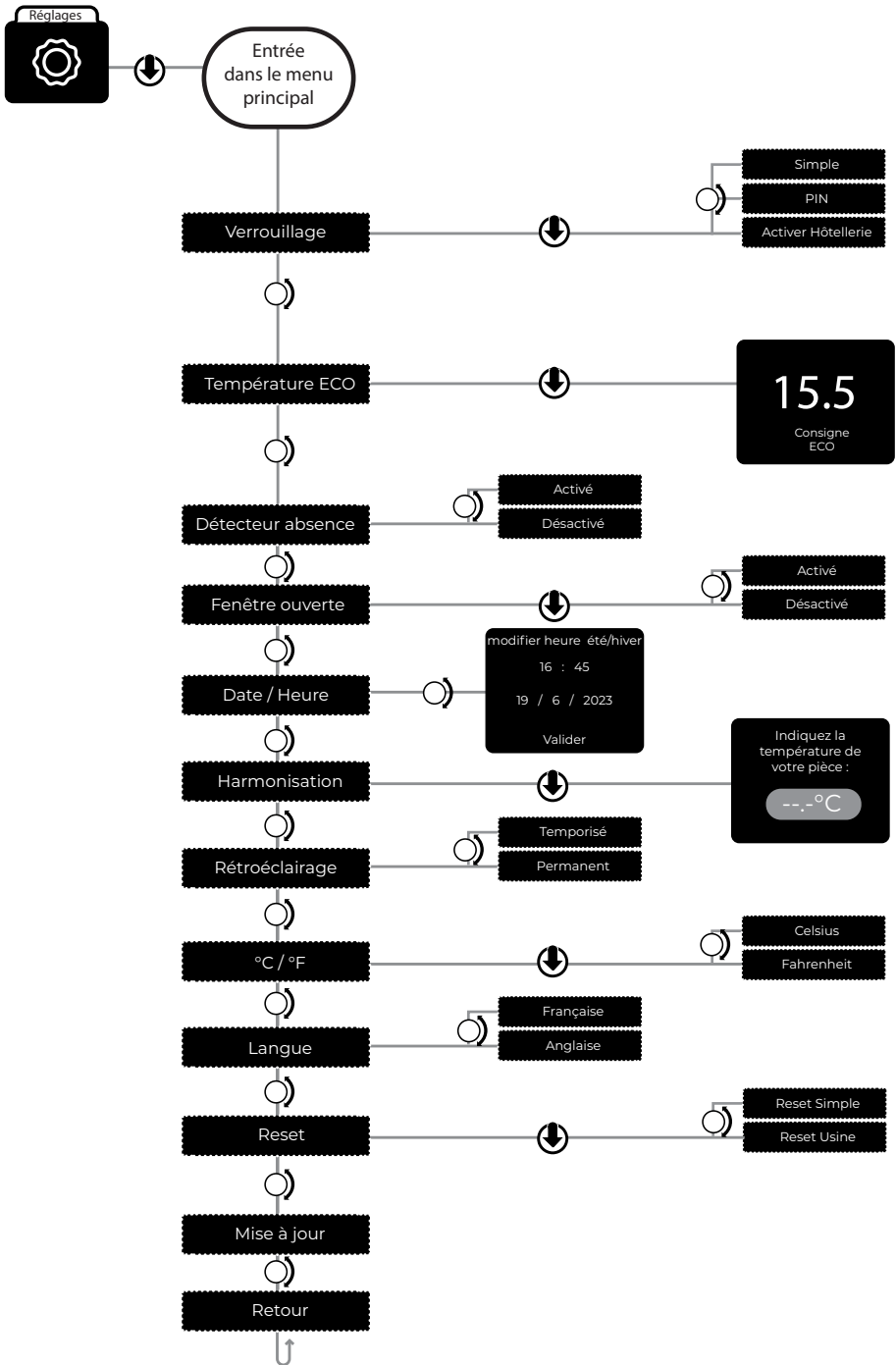

■ 2.8 la programmation:

Programmation

○ La Programmation manuelle

Pour utiliser la programmation manuelle et définir des consignes de température adaptées à votre rythme de vie, suivez les étapes suivantes :

- ① Accédez au menu de programmation de votre appareil
- ② Sélectionnez l'option Prog. Manuelle
- ③ Créer votre planning :
 - Consulter : Lecture du programme enregistré
 - Modifier : Créer un programme ou consulter le programme enregistré.
Par défaut P1 est appliqué du lundi au vendredi et P3 au weekend.
 - Copier : Copier un jour sur un ou plusieurs autres jours.

Suivre les étapes décrites sur l'écran du radiateur.

○ La fonction Auto-planning









La fonction Auto-Planning permet au radiateur d'enregistrer le rythme de vie des occupants de la pièce et de prendre en compte ses paramètres de chauffe pour créer automatiquement un planning. Grâce au contrôle adaptatif de l'activation, il anticipe la chauffe pour avoir la bonne température dès l'occupation de la pièce.

En cas d'imprévu, d'absence ou de retour anticipé, le radiateur s'adapte immédiatement au nouveau rythme.

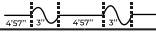
Vous pouvez consulter, réinitialiser ou paramétrer la consigne d'absence ou de présence dans le menu «Auto-planning».

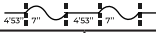
○ La Programmation par Fil Pilote

Le fil pilote peut être relié à un gestionnaire d'énergie qui enverra à l'appareil des ordres de fonctionnement.

Ordre	Signal électrique correspondant 	
Confort	Pas de signal	
Confort -1°C		
Confort -2°C		
Eco ou réduit	230 V pleine alternance	
Hors gel	demi-alternance négative	
Arrêt	demi-alternance positive	

■ 2.8.1 Le boost

Cette Fonction active à 100% les éléments chauffants ainsi que la soufflerie (si présente).

Pour allumer ou éteindre le boost sélectionnez l'icône  dans le menu principal. La durée est de 15 minutes par défaut.

La durée est réglable entre 5 minutes et 2 heures pendant le fonctionnement en tournant la molette .

Vous pouvez enregistrer une nouvelle durée par défaut par un appui de 3 secondes sur la molette.

Accessible depuis le menu principal (voir p.11)

■ 2.8.2 La fonction Repeat

La fonction «REPEAT» permet d'enregistrer jusqu'à 2 horaires auxquels le préchauffage de la salle de bain s'enclenchera automatiquement tous les jours pour qu'elle soit à la bonne température lors de son utilisation.

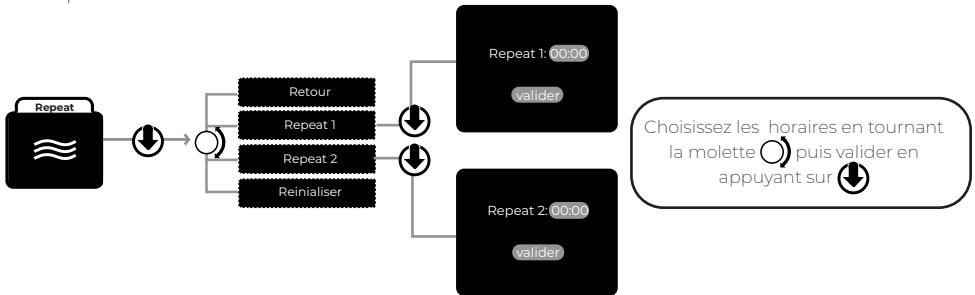

■ 2.8.3 Le Verrouillage du thermostat

Verrouillage

Plusieurs niveaux de verrouillage sont disponibles

○ Le Verrouillage simple:

Ce niveau de verrouillage empêche toute modification des réglages du thermostat, à l'exception de la fonction de mise en veille. Pour l'activer, sélectionnez l'option «Simple». Pour le désactiver, maintenez la molette enfoncée pendant 5 secondes



Le verrouillage simple est activé et le logo cadenas  apparaît sur l'écran d'accueil

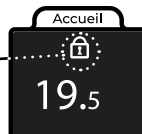

o Le Verrouillage par code PIN:

Ce niveau de verrouillage empêche toute modification des réglages du thermostat, à l'exception de la fonction de mise en veille. Vous devez sélectionner l'option «Code PIN» et choisir un code à quatre chiffres pour l'activer. Pour le désactiver, vous devrez maintenir la molette enfoncée pendant 5 secondes  pour pouvoir à nouveau entrer ce code.

o Le Verrouillage «Hôtellerie»

Ce niveau de verrouillage permet de limiter l'accès aux réglages du thermostat tout en permettant un réglage encadré de la température de consigne avec une latitude de +/- 2°C. Vous devez sélectionner l'option «Hôtellerie» et choisir un code à quatre chiffres pour l'activer. Pour le désactiver, vous devrez maintenir la molette enfoncée pendant 5 secondes  pour pouvoir à nouveau entrer ce code.

■ 2.8.4. Le Détecteur d'absence **Détecteur d'absence**

Lorsque la détection d'absence est activée, le thermostat optimise la consommation d'énergie en ajustant automatiquement la température de consigne en fonction de l'occupation de la pièce. Cela permet de réaliser des économies d'énergie lorsque la personne est absente en adoptant une température économique et tout en assurant un bon confort lorsqu'il y a une présence.



■ 2.8.5. Le Détecteur de fenêtre ouverte

Fenêtre ouverte

Lorsque la détection de fenêtre ouverte est activée, le thermostat surveille en permanence la température ambiante. Si une chute de température significative est détectée dans un court laps de temps, le thermostat interprète cela comme l'ouverture d'une fenêtre et réagit en coupant le chauffage. Cela permet d'éviter le gaspillage d'énergie en chauffant inutilement la pièce.



i

En cas de détection de fenêtre ouverte, le logo fenêtre s'affiche en grand à l'écran et un signal sonore retentit. Un appui sur le bouton veille remettra automatiquement le chauffage en fonctionnement.

voir page 12 pour désactiver le détecteur de fenêtre ouverte .

■ 2.8.6. Date et Heure

Date / Heure

- Par défaut, le passage en heure d'hiver / heure d'été est activé.
- L'heure s'affichera suite à 30 secondes d'inactivité.

■ 2.8.7 Harmonisation

Harmonisation

Il est normal qu'il y ait un léger écart entre l'affichage de l'appareil et celui d'un thermomètre externe. Cependant, si cet écart est supérieur à +/- 1°C, il est possible de les harmoniser pour obtenir une meilleure correspondance entre les deux affichages.

Pour ajuster la température mesurée par le radiateur et corriger le décalage, suivez ces étapes :

- ① S'assurer que les consignes de la notice d'installation, notamment le positionnement et les distances minimales sont respectées.
- ② Fermer tous les ouvrants extérieurs du logement ainsi que la ou les portes intérieures du local chauffé par le radiateur.
- ③ Placer votre thermomètre au centre de la pièce à une hauteur d'environ 1,2m. Ne pas le poser sur un meuble.
- ④ Vérifier que votre consigne est réglée entre 17 et 23°C.
- ⑤ Attendre la stabilisation thermique du local (environ 6h) et éviter autant que possible les allées et venues dans le local.
- ⑥ S'assurer que la température affichée sur le radiateur et celle sur le thermomètre sont stables. Ce réglage ne peut être réalisé que si les conditions ci-dessus sont respectées.
- ⑦ Dans le menu «Harmonisation» régler la température mesurée par votre thermomètre. (réglable entre 7°C et 23°C).
- ⑧ Validez les modifications.

■ 2.8.8. Le reset

Reset

o Le reset simple

Le reset vous permet de remettre le thermostat dans sa configuration d'origine. Pour effectuer le reset entrez dans le menu «réglage» puis sélectionnez «reset»

Consigne	19°C
Eco	15.5°C
Détection d'absence	Activée
Détection de fenêtre ouverte	Activée

o Le reset usine

Le reset usine vous permet de remettre le thermostat dans sa configuration d'usine. Pour effectuer le reset entrez dans le menu «réglage» puis sélectionnez «reset»

Consigne	19°C
Eco	15.5°C
Détection d'absence	Activée
Détection de fenêtre ouverte	Activée
Connectivité	Reset
Unité de température	°C
Programmation	P1 : Du Lundi au Vendredi P3 : Week-end
Mise à jour	Reset
Smart Boost	Désactivé

■ 2.8.9. La FAQ



Si vous avez besoin de plus de précisions concernant le fonctionnement des radiateurs nativ :

Scannez le QR code suivant pour accéder à la FAQ



3

AIDE AU DIAGNOSTIC

NATURE	VERIFICATION	ACTION
L'appareil ne chauffe pas	S'assurer que l'écran est allumé	Appuyer sur le bouton (logo veille)
	si l'écran digital n'est toujours pas allumé	S'assurer que les disjoncteurs d'installation sont enclenchés et appuyer sur ⏻
	La fonction fenêtre a détecté une ouverture, l'écran affiche «fenêtre ouverte» 	Fermez la fenêtre et appuyez sur la molette pour réactiver le chauffage.
	Le témoin de chauffe est éteint. 	- Ajuster la consigne de température. - La température ambiante ne nécessite pas de chauffer. - L'appareil est peut être en délestage.
L'appareil chauffe tout le temps	- Le témoin de chauffe est allumé tout le temps. - Vérifier que l'appareil n'est pas situé près d'une porte ouverte et/ou dans un courant d'air.	- Ajuster la consigne de température - Fermer la porte ou supprimer le courant d'air.
L'appareil ne suit pas les ordres de programmation	- Vérifier qu'il est en mode programmation - Vérifier la programmation	- Mettre en mode programmation - Réaliser la programmation
DANS TOUS LES CAS, CONTACTEZ UNE PERSONNE QUALIFIÉE		

- Pour conserver les performances de l'appareil, il est nécessaire d'effectuer régulièrement un dépoussiérage en passant l'aspirateur.
- Utilisez de préférence des produits nettoyants universels à base d'agents tensio-actifs (savon, ...) et un chiffon type microfibras. Pour un simple dépoussiérage, un chiffon suffit.

NE JAMAIS UTILISER DE PRODUITS ABRASIFS OU À BASE D'ACÉTONE QUI RISQUERAIENT DE DÉTÉRIORER LE REVÊTEMENT DE L'APPAREIL.

Recommandations et conseils

Lors de la première chauffe, il peut s'échapper une odeur, ce phénomène disparaît après quelques minutes de fonctionnement.

Si votre installation est équipée d'un délesteur : Le délestage étant prioritaire, il est possible que l'appareil ne chauffe pas, en cas de surconsommation momentanée (lave-linge + four + fer à repasser...). Ceci est normal. Dès rétablissement d'une consommation normale, l'appareil se remettra en chauffe.

Prévu pour être raccordé à un réseau d'alimentation électrique 230V~ 50Hz.

TOUTES LES INTERVENTIONS SUR NOS APPAREILS DOIVENT ÊTRE EFFECTUÉES HORS TENSION ET PAR UN PERSONNEL QUALIFIÉ.

IMPORTANT : LES CARACTÉRISTIQUES DE L'APPAREIL SONT INDICÉES SUR L'ÉTIQUETTE SIGNALÉTIQUE.

L'apposition de cette marque par le fabricant garantit que l'appareil respecte les directives communautaires européennes de sécurité (directive basse tension- DBT) de compatibilité électromagnétique (CEM), et de limitation de substances dangereuses (ROHS) et d'écoconception applicable aux produits liés à l'énergie (ERP).

classe II

Appareil de classe 2 : signifie que l'appareil est à double isolation et ne doit donc pas être raccordé au conducteur de protection (fil de terre).

IP...

Indice de Protection de l'enveloppe de l'appareil contre la pénétration des corps solides et liquides



LES DÉCHETS ÉLECTRIQUES NE DOIVENT PAS ÊTRE JETÉS AVEC LES DÉCHETS MÉNAGERS. VEUILLEZ LES RECYCLER DANS LES CENTRES APPROPRIÉS.



FR

Cet appareil
et ses accessoires
se recyclent

REPRISE
À LA LIVRAISON

OU

À DÉPOSER
EN MAGASIN

OU

À DÉPOSER
EN DÉCHÈTERIE

Points de collecte sur www.quefairedemesdechets.fr
Privilégiez la réparation ou le don de votre appareil !

L'étiquette signalétique est placée en bas et à droite (côté commande) de votre appareil, elle permet de l'identifier.

Elle est composée de :

- La référence complète de l'appareil et son indice de fabrication (rep.A) à préciser pour le SAV.
- Sa puissance en Watt (rep. B).
- Les certificats de conformités, adresse (rep. C-D-E-F).
- N° du constructeur (rep X).

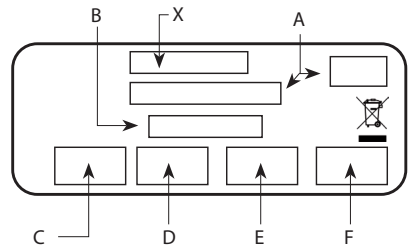

GARANTIE

Document à conserver par l'utilisateur et à présenter en cas de réclamation.

Le présent document doit être conservé par l'utilisateur et présenté en cas de demande de prise en charge au titre de la garantie.

GARANTIE Commerciale - Les produits bénéficient d'une garantie commerciale de 3 ans à compter de la date d'achat, sous réserve de présentation d'un justificatif d'achat (facture ou ticket de caisse). À défaut de justificatif d'achat, la garantie pourra être appliquée à partir de la date de fabrication du produit, sous réserve de sa traçabilité. La garantie commerciale est valable uniquement en France métropolitaine. Cette limitation géographique ne fait pas obstacle à l'application des garanties légales de conformité et des vices cachés, conformément aux dispositions applicables dans l'Union européenne. La garantie est strictement limitée au remplacement gratuit ou à la réparation en usine de la pièce ou des pièces reconnue(s) défectueuse(s) du Produit. Sont entendues comme défectueuses, les pièces présentant un défaut de fabrication. La garantie exclut tout frais de main d'oeuvre et de déplacement (tels que notamment ceux liés à la récupération, le démontage et remontage du Produit ou de la pièce défectueuse), tout frais de transport / expédition des Produits ou de la / des pièce(s) défectueuse(s), ainsi que toute indemnité à titre de dommages et intérêts. La garantie ne peut être actionnée que pour les Produits qui ont fait l'objet d'un usage normal dans les conditions d'emploi pour lesquelles ils sont prévus, et conformément aux prescriptions des notices d'utilisation et modes d'emploi accompagnant les Produits. La garantie ne s'applique pas en cas de cas fortuits ou de force majeure ainsi que pour les remplacements ou réparations qui résulteraient de l'usure normale des Produits, de détériorations ou d'accidents provenant de la négligence ou de la faute de l'utilisateur ou tout tiers, de transformation sur les Produits, du défaut d'installation, d'un dimensionnement inadapté, d'un réseau d'alimentation ne respectant pas la norme NF EN 50 160, de surveillance, d'entretien, de stockage et d'utilisation anormale ou non conforme aux prescriptions de la notice.

GARANTIES Légales - Les dispositions ci-dessus ne font pas obstacle à l'application des garanties légales prévues par la loi, notamment la garantie des vices cachés (articles 1641 et suivants du Code civil), la garantie légale de conformité (articles L.217-3 et suivants du Code de la consommation), dont le consommateur pourrait bénéficier auprès du vendeur, lesquelles s'appliquent indépendamment de la garantie commerciale mentionnée ci-dessus.



intuis

Référence d'appareil.....

Semaine de fabrication.....

Nom et adresse de l'utilisation :.....
.....
.....

CACHET DU VENDEUR



NOTES

.....

.....

.....

.....

.....

.....

.....

.....

.....

.....

.....

.....

.....

.....

.....

.....

.....

.....

.....

.....

.....

.....

.....

Le Groupe Muller
et ses marques professionnelles

AIRELEC APPLIMO CAMPA

Nolrot  Muller Intuitiv

sont devenus



www.intuis.fr

service-client-elec@groupe-intuis.fr
service client : +33 (0)9 78 45 10 26

