

# Noirot

## AXANE

*Radiateur à fluide caloporteur.*



## Installation et Bon de Garantie

*(à lire attentivement avant toute opération et à conserver)*

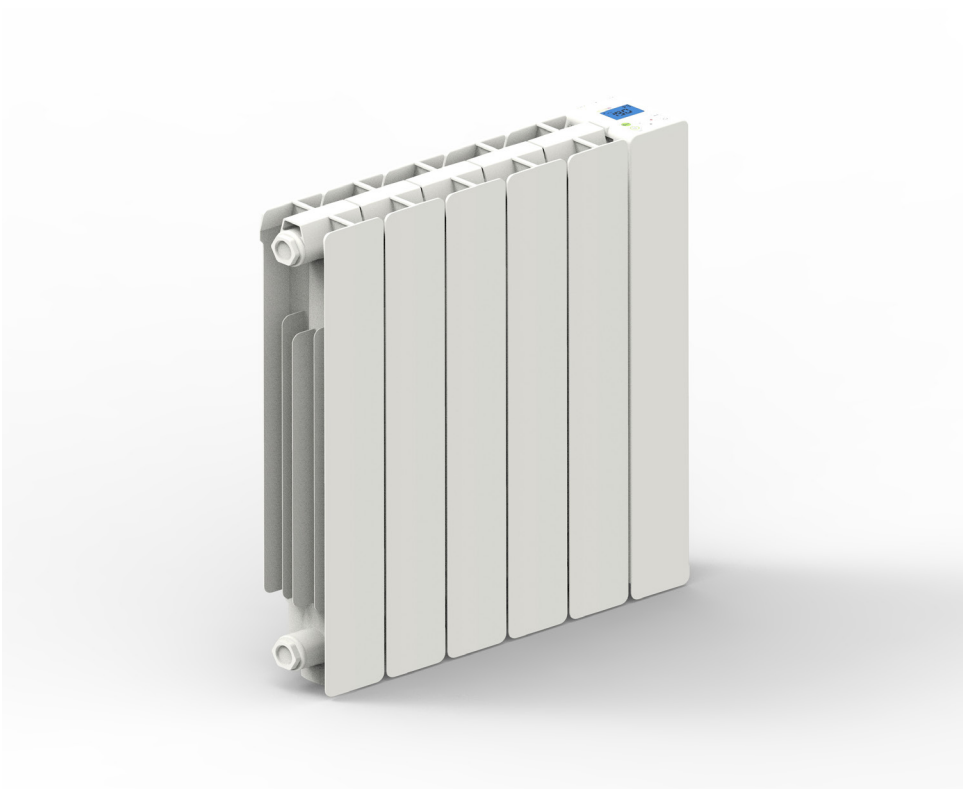

## **AVANT PROPOS :**

- Vous venez d'acquérir ce radiateur fluide à circulation Axane de Noirod et nous vous remercions de ce choix, témoignant ainsi de votre confiance.
- Cet appareil a été étudié, conçu et réalisé avec soin pour vous donner entière satisfaction.
- Il est important de bien lire cette notice en entier avant l'installation et la mise en route de votre appareil.
- Il est recommandé de conserver cette notice, même après installation de votre appareil.

**Lire attentivement la notice (\*) d'installation et d'utilisation, notamment les consignes ci-dessous.**



**ATTENTION - Certaines parties de ce produit peuvent devenir très chaudes et provoquer des brûlures. Il faut prêter une attention particulière en présence d'enfants et de personnes vulnérables.**



**Caution, hot surface  
Attention surface très chaude.**

- Cet appareil peut être utilisé par des enfants âgés d'au moins 8 ans et par des personnes ayant des capacités physiques, sensorielles ou mentales réduites ou dénuées d'expérience ou de connaissance, s'ils (si elles) sont correctement surveillé(e)s ou si des instructions relatives à l'utilisation de l'appareil en toute sécurité leur ont été données et si les risques encourus ont été appréhendés. Les enfants ne doivent pas jouer avec l'appareil. Le nettoyage et l'entretien par l'utilisateur ne doivent pas être effectués par des enfants sans surveillance.
- Il convient de maintenir à distance les enfants de moins de 3 ans, à moins qu'ils ne soient sous une surveillance continue.
- Les enfants âgés entre 3 ans et 8 ans doivent uniquement mettre l'appareil en marche ou à l'arrêt, à condition que ce dernier ait été placé ou installé dans une position normale prévue et que ces enfants disposent d'une surveillance ou aient reçu des instructions quant à l'utilisation de l'appareil en toute sécurité et en comprenant bien les dangers potentiels.

- Les enfants âgés entre 3 ans et 8 ans ne doivent ni brancher, ni régler ni nettoyer l'appareil, et ni réaliser l'entretien de l'utilisateur.



- Si l'appareil est recouvert, il y a risque de surchauffe. Le logo ci-contre rappelle ce risque.

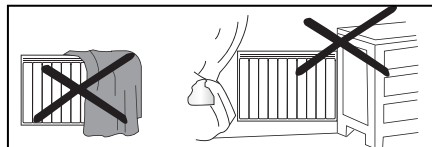

- Il est donc formellement interdit de couvrir ou d'obstruer les entrées ou les sorties d'air au risque d'incidents ou de dégradations de l'appareil.

- Veuillez à ne rien introduire dans l'appareil.

- Le raccordement électrique de cet appareil doit impérativement être effectué hors tension par une personne qualifiée.

- Toutes les interventions sur les appareils doivent être effectuées hors tension et par un personnel qualifié et agréé.

- L'installation doit comporter un dispositif de coupure omnipolaire ayant une distance d'ouverture des contacts d'au moins 3 mm.

L'appareil ne doit pas être installé sous une prise de courant.

- Respecter les distances minimum d'installation au sol, aux parois, aux meubles, etc... (Fig. A).

- L'alimentation électrique doit être protégée par un dispositif différentiel résiduel de courant assigné au plus égal à 30 mA, notamment dans le cas d'une installation dans un local contenant une baignoire ou une douche.

- Si le câble d'alimentation est endommagé, il doit être remplacé par le fabricant, son service après-vente ou une personne de qualification similaire afin d'éviter un danger.

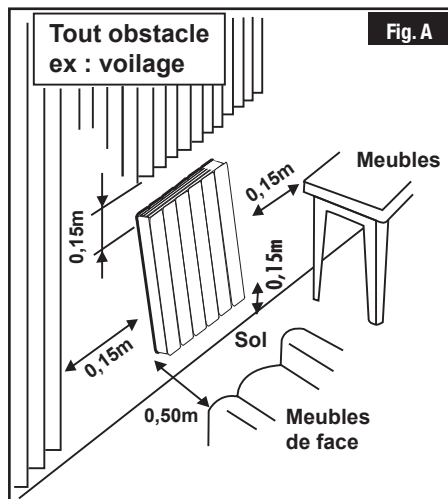

- L'appareil peut être installé dans le volume 2 ou Hors volume des salles d'eau (Fig. B).

- Cet appareil est rempli d'une quantité précise d'huile spéciale.

- Les réparations nécessitant l'ouverture du réservoir d'huile ne doivent être effectuées que par le fabricant ou son service après-vente, qu'il convient de contacter en cas de fuite d'huile.

- Lorsque l'appareil de chauffage est mis au rebut, respecter les réglementations concernant l'élimination de l'huile.

- Éviter d'installer l'appareil dans un courant d'air susceptible de perturber sa régulation.

- Cet appareil de chauffage électrique direct est destiné à assurer le chauffage d'ambiance des locaux de type habitat ou assimilables, individuels ou collectifs, neufs ou existants.

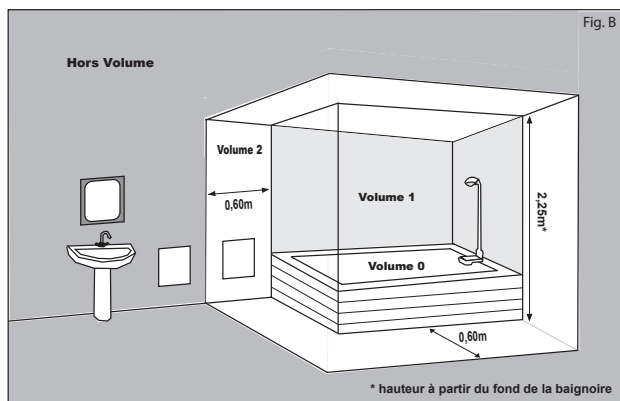

### Installation des appareils

*L'installation doit être conforme aux normes en vigueur dans le pays d'installation ( NFC 15-100 pour la France).*



- Ne pas s'asseoir sur l'appareil de chauffage

*(\*) La présente notice a été établie au moment de la fabrication de l'appareil et conformément aux normes en vigueur à cette date.*

*La société se réserve le droit de modifier à tout moment la notice d'installation et d'utilisation afin de prendre en compte les normes et l'évolution de celles-ci.*

Identification de l'appareil								
Type d'appareil :		Appareil de chauffage électrique décentralisé à action directe à poste fixe						
Caractéristiques							Unité	
<b>Puissance thermique</b>		500W	750W	1000W	1250W	1500W	2000W	
Puissance thermique nominale	Pnom	0,50	0,75	1,00	1,25	1,50	2,00	kW
Puissance thermique minimale (indicative)	Pmin	N.A.	N.A.	N.A.	N.A.	N.A.	N.A.	kW
Puissance thermique maximale continue	Pmax,c	0,50	0,75	1,00	1,25	1,50	2,00	kW
<b>Consommation d'électricité auxiliaire</b>								
À la puissance thermique nominale	elmax	0,00	0,00	0,00	0,00	0,00	0,00	kW
À la puissance thermique minimale	elmin	0,00	0,00	0,00	0,00	0,00	0,00	kW
En mode veille	elSB	0,001	0,001	0,001	0,001	0,001	0,001	kW
<b>Caractéristiques</b>							Unité	
<b>Type de contrôle de la température de la pièce (sélectionner un seul type)</b>								
contrôle électronique de la température de la pièce							Oui	
contrôle électronique de la température de la pièce et programmeur hebdomadaire							Oui	
contrôle de la température de la pièce, avec détecteur de fenêtre ouverte							Oui	

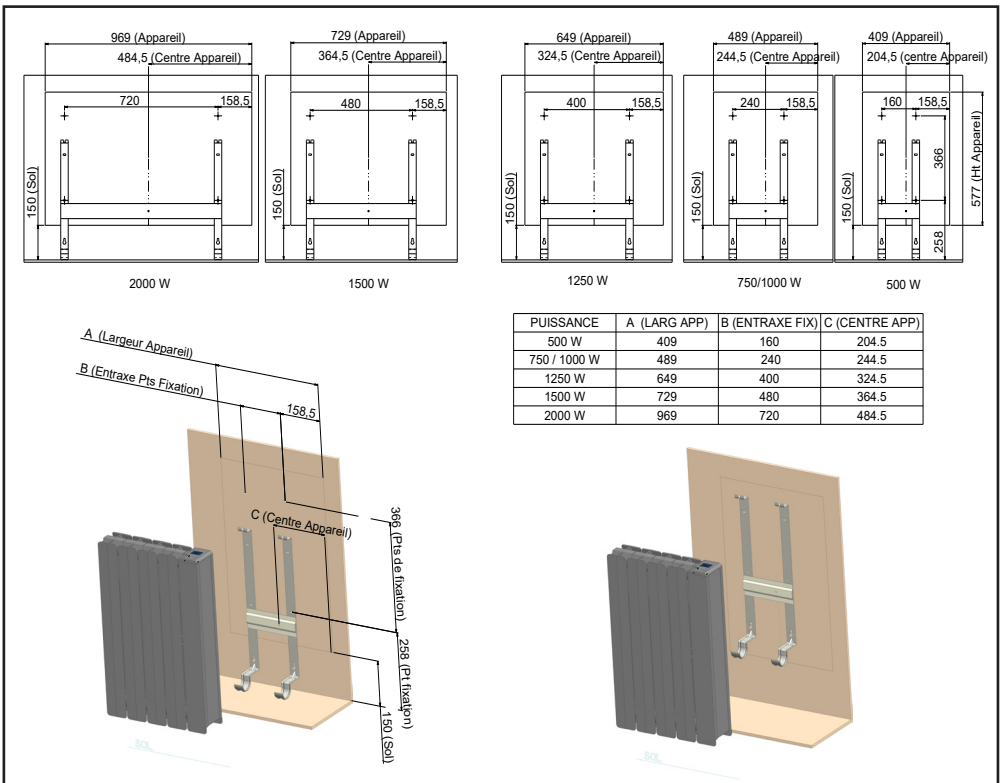

# INSTALLATION ET FIXATION

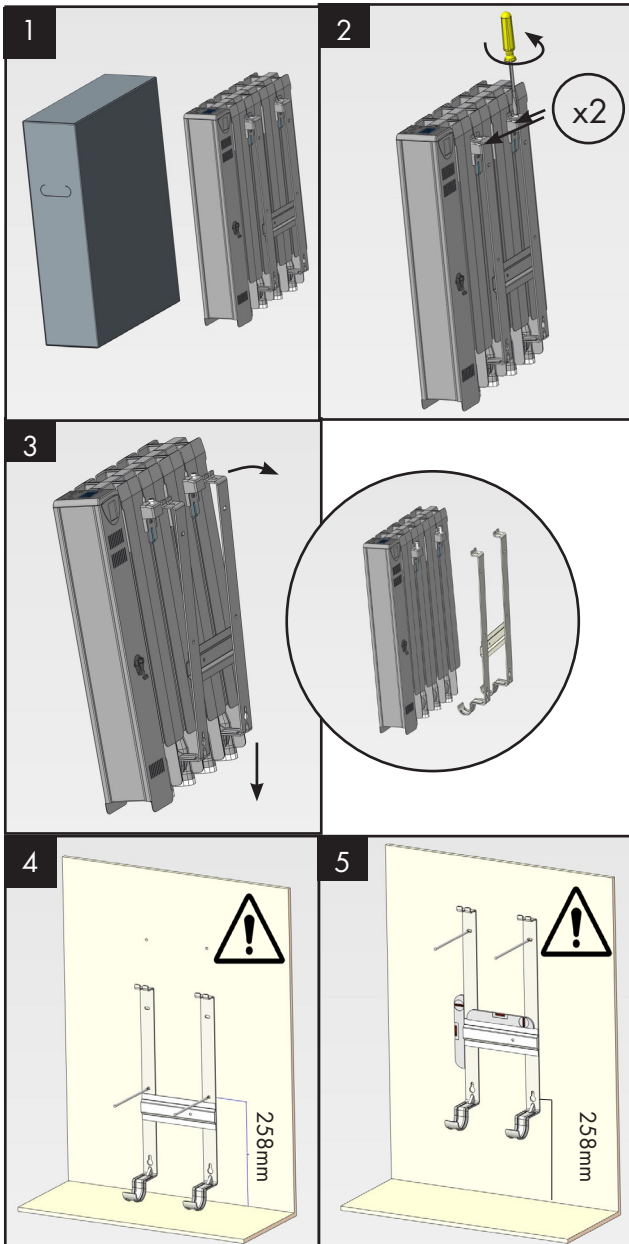

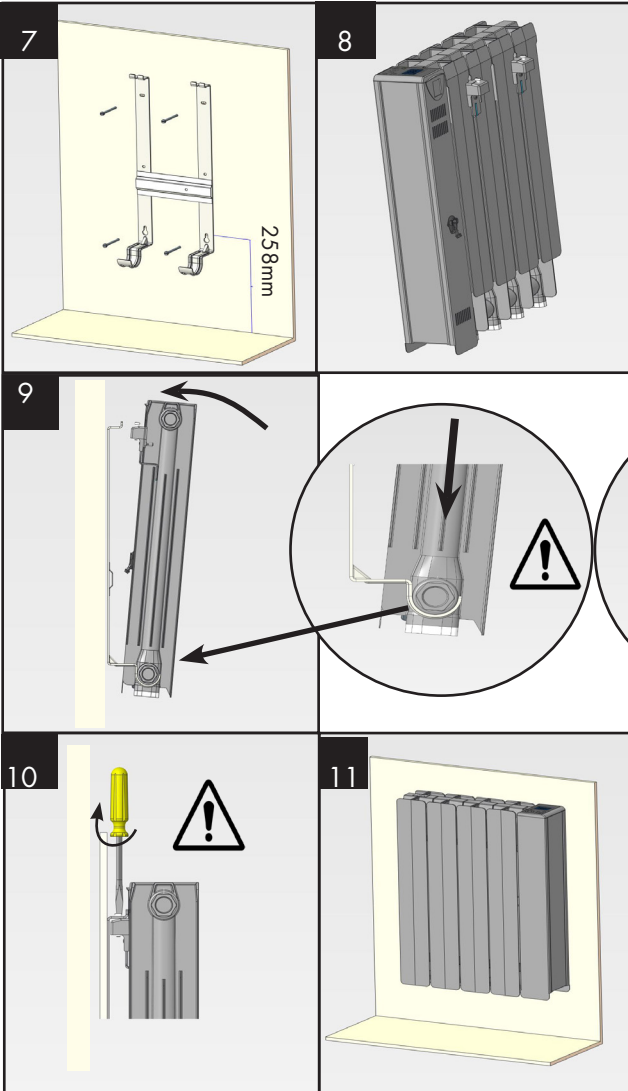

# 1 - RACCORDEMENT ELECTRIQUE



**Veillez lire attentivement les règles de sécurité avant le raccordement de l'appareil.**

- L'installation doit être conforme aux normes en vigueur dans le pays d'installation (NFC 15-100 pour la France).

- Vérifier le branchement correct de tous les fils dans les bornes de la boîte murale de raccordement.

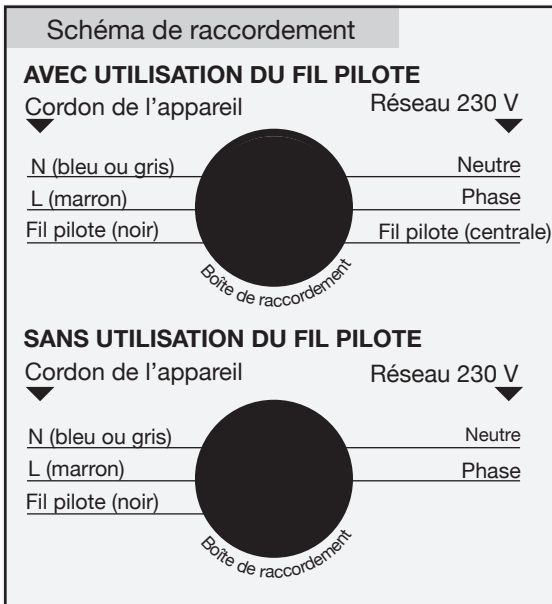

**Respecter le sens de branchement :**

**MARRON = PHASE,  
BLEU ou GRIS = NEUTRE,  
NOIR = FIL PILOTE**

**Le fil noir ne doit en aucun cas être raccordé à une borne de terre ou au fil VERT / JAUNE.**

Mode	Signal à transmettre	Mesure par rapport au neutre
Confort	—	0 Volt
Eco	⌋	230 Volts
Hors-gel	⌋	115 Volts négatif
Arrêt Chauffage	⌋	115 Volts positif
Conf. -1°C	3s ⌋ 297s	230 Volts/3s
Conf. -2°C	7s ⌋ 293s	230 Volts/7s

NOTA : Les ordres de programmation sont distribués par les signaux ci-dessus, mesurés par rapport au Neutre.



## DEMARRAGE RAPIDE

### - Mise en marche / Arrêt chauffage de l'appareil

Appuyer sur  pour mettre l'appareil en marche ou pour l'arrêt chauffage de votre appareil.





### - Réglage de la température souhaitée









Pour ajuster la température souhaitée, appuyer sur  ou .



### - Sélection du mode de fonctionnement

Appuyer sur  pour choisir le mode de fonctionnement

\* L'appui 3s sur la touche  permet d'alterner entre la programmation «AUTO» et la programmation «PREDEFINIE»

VOUS SOUHAITEZ	APPUYER SUR	UTILISER LA FONCTION	L'ECRAN AFFICHE
Maintenir la température Confort.		CONFORT	
Maintenir la pièce à la température Economique.		ÉCONOMIQUE	
Maintenir la pièce à une température Hors Gel.		HORS-GEL	
Avant de pouvoir activer tout mode de programmation, vous reporter au paragraphe (Réglage de l'horloge et du jour).			
Appliquer l'ordre envoyé par votre centrale de programmation ou votre gestionnaire d'énergie.		PROGRAMMATION « AUTO »	
Appliquer un programme prédéfini ou personnalisé	3s*	PROGRAMMATION « PREDEFINIE »	

### - La fonction «Fenêtre Ouverte»

Appuyer sur  pour activer ou désactiver la fonction «Fenêtre Ouverte».



### - La fonction «°C idéal»

Appuyer brièvement sur  pour réinitialiser le mode de fonctionnement standard (Usine).



## 2 - COMMENT UTILISER VOTRE APPAREIL

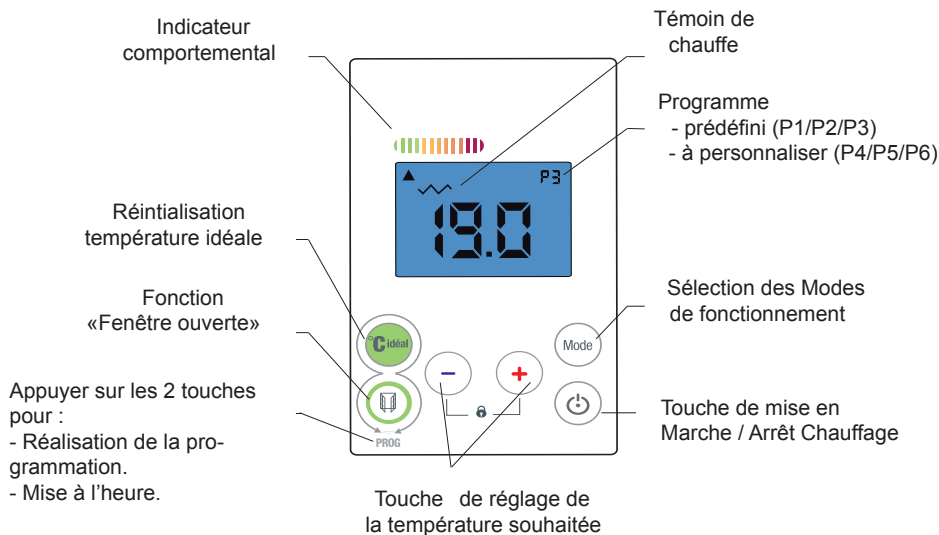

*i* Veillez à enlever la pellicule de protection du boîtier de commande.

### 2.1 - Mise en marche / Arrêt chauffage de l'appareil :

Appuyer sur  l'écran s'allume.



Pour l'arrêt chauffage, appuyer sur , l'écran affiche - - - - .

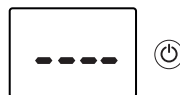

*i* L'appareil conserve les réglages en mémoire, même en cas de coupure secteur.

### 2.2 - Mode Confort / Réglage de la température de confort :

Appuyer sur  ou  pour ajuster la température.













*i* Pour un confort sans gaspillage, nous conseillons une température de 19°C lorsque le logement est occupé.



## 2.3 - Le sélecteur de MODE :

Effectuer des appuis successifs sur .

 Le sélecteur de mode vous permet de sélectionner 5 fonctions.

VOUS SOUHAITEZ	APPUYER SUR	UTILISER LA FONCTION	L'ECRAN AFFICHE
Maintenir la pièce à la température Confort.		<b>CONFORT</b>	
Maintenir la pièce à la température Economique.		<b>ÉCONOMIQUE</b>	
Maintenir la pièce à une température Hors Gel.		<b>HORS-GEL</b>	
Appliquer l'ordre envoyé par votre centrale de programmation ou votre gestionnaire d'énergie.		<b>PROGRAMMATION « AUTO »</b>	
Appliquer un programme prédéfini ou personnalisé	3s*	<b>PROGRAMMATION « PREDEFINIE »</b>	  <small>*exemple P2</small>





\* Nota : L'appui 3 secondes sur la touche  permet d'alterner entre la programmation centralisée et la programmation «PREDEFINIE» intégrée à l'appareil.

## 2.4 - Mode Programmation : « AUTO »

 Ce mode permet le fonctionnement automatique (par fil pilote) de votre appareil de chauffage par l'intermédiaire d'une centrale de programmation ou d'un gestionnaire d'énergie.





Appuyer successivement sur  jusqu'à ce que le symbole «AUTO» s'affiche.

ORDRES ENVOYES PAR LE FIL PILOTE	L'ECRAN AFFICHE	RESULTAT OBTENU
Arrêt chauffage		Arrêt instantané du chauffage
ÉCO		Abaissement de la température de 3,5°C par rapport à la position Confort ou selon votre choix.
CONFORT-1		Abaissement de la température de 1°C par rapport à la position Confort.
CONFORT-2		Abaissement de la température de 2°C par rapport à la position Confort.
Hors Gel		Maintient la température de la pièce à environ 7°C.

### Particularités





Dans le mode manuel, les ordres Hors-Gel et Arrêt chauffage envoyés par la centrale de programmation ou le gestionnaire de tarification sont prioritaires. Pour vous le signaler, le symbole «AUTO» clignote.

Fonctions choisies	Centrale de programmation ou gestionnaire d'énergie	
	Ordre envoyé par fil pilote : HG	Ordre envoyé par fil pilote : Arrêt chauffage
Confort (ex. 19,0°C)		
ECO		
HG		

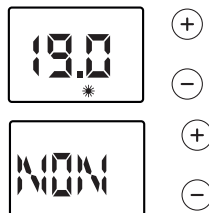

## 2.5 - Verrouillage parental :

Appuyer simultanément sur les touches ⊕ et ⊖ pendant 3s pour verrouiller ou déverrouiller le clavier. Lorsque le clavier est verrouillé, l'afficheur indique NON si l'on appuie sur une touche (sauf pour la touche  qui, elle, reste active).



 Permet de bloquer l'accès aux réglages de l'appareil afin d'empêcher toute modification intempestive.

## 2.6 - Affichage de l'heure :

Appuyer brièvement sur les touches  et  pour afficher l'heure en cours.

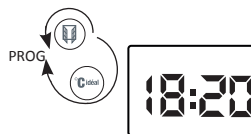



## 2.7 - Réglage de l'horloge et du jour :

- Dans tous les cas, pour pouvoir utiliser les programmes prédéfinis, vous devez régler l'heure et le jour de votre appareil (réglage usine 00:00).
- En cas de coupure de courant supérieure à 12 heures, vous devez aussi remettre à l'heure votre appareil.



### A- Réglage de l'heure :

Appuyer pendant 3s sur les touches  et  pour entrer dans le menu de programmation.

«Pr» s'affiche à l'écran,

Appuyer avec les touches ⊕ ou ⊖ pour choisir la fonction mise à l'heure : «Hr» dans le menu déroulant et valider avec la touche Mode.

Modifier l'heure avec les touches ⊕ et ⊖ puis valider avec la touche Mode.

Modifier les minutes avec les touches ⊕ et ⊖ puis valider avec la touche Mode.

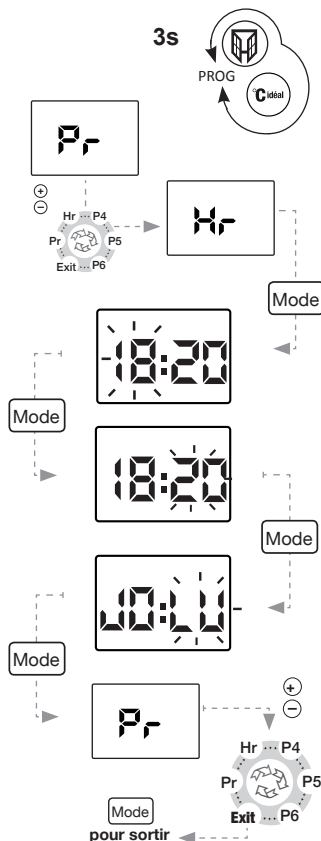

### B - Réglage du jour :

Modifier le jour de la semaine (JO : LU = lundi,

JO : MA= mardi, JO :ME= mercredi, etc...) avec les touches ⊕ et ⊖ .

Valider par la touche Mode.

Pour sortir, appuyer sur ⊕ ou ⊖ jusqu'à l'affichage «Exit» du menu déroulant.

Valider par Mode pour sortir.



## 2.8 - Les fonctions économiques :

### 2.8.1 - Mode Economique « ECO » :

Appuyer successivement sur  jusqu'à ce que le mode Economique «ECO» s'affiche.



ECO

Pour visualiser la consigne ECO, appuyer brièvement sur  ou .

Pour modifier la température de consigne ECO :

Appuyer sur  3s jusqu'à ce que la température de consigne ECO clignote.

Appuyer sur  ou  pour atteindre la température de consigne ECO souhaitée.

Pour valider, appuyez sur .

 *Il est conseillé d'utiliser ce mode pour des absences comprises entre 2 et 24h ou pendant la nuit . Il provoque un abaissement de la température de la pièce de 3,5°C environ par rapport à la température de consigne.*

### 2.8.2- Dérogation en Mode Hors-Gel «HG» :

Appuyer successivement sur  jusqu'à ce que le mode Hors-Gel « HG » s'affiche.





HG



 *Pour un maximum d'économie, en cas d'absence de longue durée (+ de 24h), utilisez ce mode. Il permet de maintenir la température de la pièce à environ 7°C.*

### 2.8.3 - Détecteur de Fenêtre ouverte :

- Pour activer la fonction, appuyer sur la touche  jusqu'à l'apparition de l'icone  sur l'écran.

- Le symbole  et le voyant vert clignotent lorsque l'appareil s'est coupé suite à une détection.

- Pour annuler cette coupure, un appui sur la touche  remettra automatiquement l'appareil en marche.

- Pour désactiver la fonction, appuyer sur la touche  jusqu'à la disparition de l'icone  sur l'écran.



 *Cette fonction coupe automatiquement le chauffage en cas de détection d'une chute brutale de température dans la pièce (Ex : une fenêtre ou une porte ouverte).*

### 2.8.4 - L'indicateur de consommation :

Un code couleur est en correspondance avec la consigne de température réglée.

Du vert (Consigne de température  $\leq 19^{\circ}\text{C}$ ) pour un fonctionnement économique, du orange pour un fonctionnement moins économe, jusqu'au Rouge pour une consigne de température  $\geq 24^{\circ}\text{C}$ .

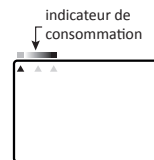

L'indicateur clignote pendant le réglage puis reste fixe quelques secondes et disparaît.



*Cet indicateur permet de contrôler mais aussi d'ajuster la température désirée en fonction de son impact sur la consommation*

### 2.8.5 - Le témoin de chauffe :

Le témoin  vous indique la mise en chauffe de votre appareil. Lorsque la température souhaitée est stabilisée, il s'allume et s'éteint selon les besoins de chauffe.



### 2.8.6 - Température idéale :



*Cette fonction règle automatiquement l'appareil pour garantir le confort avec un maximum d'économies.*

#### Un appui sur la touche

Les températures de confort et ECO reviennent aux températures préconisées de  $19^{\circ}\text{C}$  pour le Confort et  $15,5^{\circ}\text{C}$  pour l'ECO.



#### Un appui de 10s sur la touche

L'appareil se positionne en mode auto, les fonctions à économie d'énergie sont activées et les températures de Confort et ECO reviennent aux températures préconisées de  $19^{\circ}\text{C}$  pour le confort et  $15,5^{\circ}\text{C}$  pour l'ECO.

## 2.8.7 - Mode de Fonctionnement : «La programmation prédéfinie P1/P2/P3 ou à personnaliser P4/P5/P6»

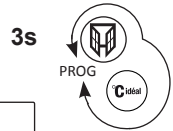

Ce mode permet le fonctionnement automatique journalier de votre appareil de chauffage soit en consigne Confort, soit en consigne Eco.

Vous voulez affecter un programme à chaque jour de la semaine, pour cela :

- Appuyer simultanément pendant 3 secondes sur les touches et .
- L'écran affiche «Pr», appuyer sur Mode
- Attribuer l'un des programmes (prédéfini ou personnalisé) à chaque jour de la semaine avec les touches et du menu déroulant.
- Valider par la touche Mode, l'écran affiche «Pr».
- Pour sortir, appuyer sur ou jusqu'à l'affichage «Exit» du menu déroulant.
- Valider par Mode pour sortir.

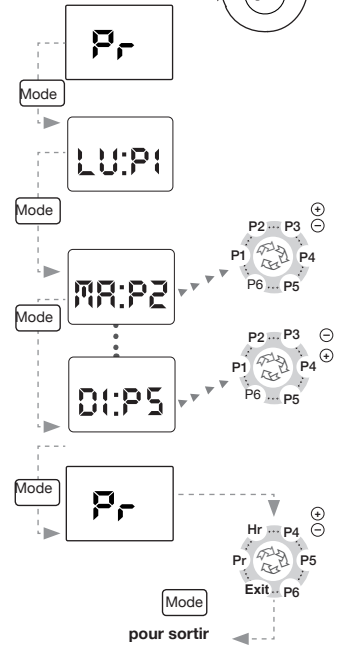

### SIGNIFICATION DES PROGRAMMES PREDEFINIS (P1/P2/P3) ET A PERSONNALISER (P4/P5/P6).

Programme prédéfini	Choix	Signification
<p>du Lundi au Vendredi P1</p>	P1	Le programme P1 vous permet d'avoir la température de consigne Confort le matin de 5h à 9h et le soir de 17h à 23h.
<p>du Lundi au Vendredi P2</p>	P2	Le programme P2 vous permet d'avoir la température de consigne Confort le matin de 5h à 9h, le midi de 12h à 14h et le soir de 17h à 23h.
<p>Le week end P3</p>	P3	Le programme P3 vous permet d'avoir la température de consigne Confort le week-end de 5h à 23h.
Programmes à personnaliser voir page suivante	P4 P5 P6	Les programmes P4, P5, P6 vous permettent de personnaliser les plages horaires de la température de consigne Confort, suivant vos besoins.

Si aucune action sur les touches et pendant 15 secondes, l'afficheur revient à sa position initiale soit 19.0°C.





## MODE DE FONCTIONNEMENT « PROGRAMMATION A PERSONNALISER » P4/P5/P6 :

Ce mode permet le fonctionnement automatique journalier de votre appareil de chauffage soit en consigne Confort, soit en consigne Eco. Pour cela :

Quelque soit le mode de fonctionnement en cours, :

- Appuyer simultanément pendant 3 secondes sur les touches  et 

«Pr» s'affiche à l'écran,

- Appuyer sur la touche  ou  pour choisir l'un des programmes «P4/P5/P6» dans le menu déroulant.

(Nous choisissons le programme P4, comme exemple).

- Valider par Mode.



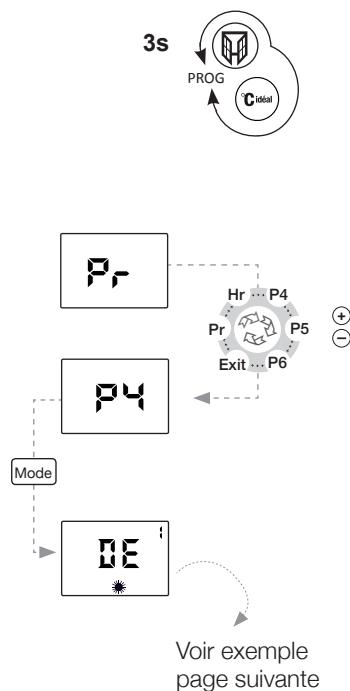

Vous pouvez ainsi définir vos propres plages horaires en mode Confort; les autres plages seront affectées en mode Eco.  
(Voir exemple page suivante).

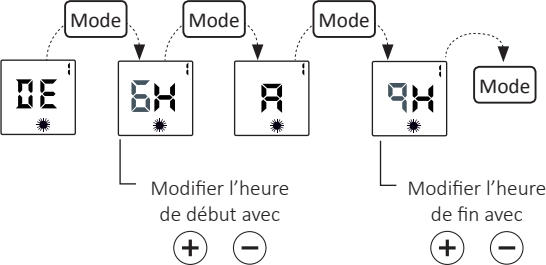

 Pour les programmes P4/P5/P6, par défaut, le réglage usine est sur Eco toute la journée .

## COMMENT ÉTABLIR LE PROGRAMME A PERSONNALISER ? EXEMPLE - P4

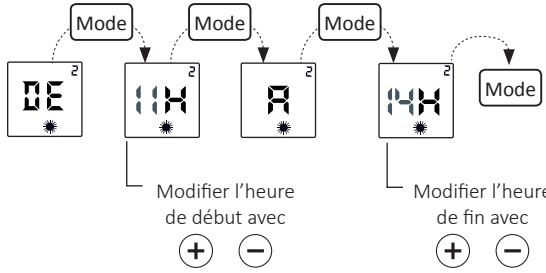
Prenons l'exemple pour le LUNDI « LU : P4 », nous souhaitons avoir la température de consigne Confort sous 3 plages horaires différentes : le matin de 6h à 9h, le midi de 11h à 14h et le soir de 18h à 22h.

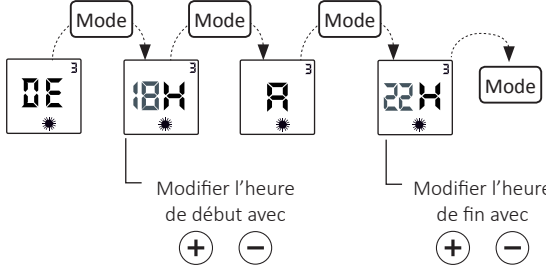
Ex. de 6h à 9h	Choix : plage 1	Résultat
<p>Vous êtes dans le programme à la carte «P4». voir page 18 pour l'activer</p> 		<p>La plage horaire n°1 de 6h à 9h est validée, vous passez automatiquement à la plage horaire n° 2</p>
<p>Ex. de 11h à 14h</p> 		<p>La plage horaire n°2 de 11h à 14h est validée, vous passez automatiquement la plage horaire n°3</p>
<p>Ex. de 18h à 22h</p> 		<p>La plage horaire n°3 de 18h à 22h est validée, vous revenez à la position initiale Pr.</p> <p>Programmer P5 ou P6 ou choisir Exit pour sortir. Valider par Mode.</p>

- Procédez de la même manière pour les programmes P5 et P6, soit en conservant le programme que vous avez défini précédemment, soit en le modifiant.
- Valider par Mode et choisir «Exit» pour sortir, puis valider par Mode.

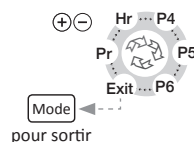



A la fin de votre programmation personnalisée, si celle-ci (P1 ou P2 ou ... ou P6) ne s'affiche pas sur l'écran, faire défiler les modes de fonctionnement grâce à la touche **Mode**. Si **Auto** s'affiche sur l'écran, à cette étape, faire un appui de 3s sur la touche **Mode**.

## **2.9 - Mise en harmonie des affichages (Thermostat/Thermomètre) :**

Il est normal qu'il y ait un écart entre l'affichage de l'appareil et celui de votre thermomètre. Il est possible d'harmoniser les deux affichages.

### Mode opératoire :

Ce réglage ne peut être réalisé que si votre appareil est réglé entre 17 et 23°C.

Toutes les portes et les fenêtres doivent être fermées.

Attendre la stabilisation de la température dans la pièce (au moins 6h) et éviter autant que possible les allées et venues dans la pièce.

Le thermomètre de contrôle doit être placé au milieu de la pièce à 1m20 du sol. Ne pas le poser sur un meuble.

Le thermostat étant sur mode CONFORT, appuyer 3s sur **Mode**, deux cas peuvent se présenter :

- La température de consigne clignote, l'harmonisation est alors possible.
  - Modifier avec les touches **+** et **-**
  - Valider par la touche **Mode**
- L'affichage est «NON» : l'harmonisation est impossible (il faut alors attendre que la température se stabilise).



Si vous n'exercez aucune action sur les touches **+** et **-** pendant 15 secondes, l'afficheur revient à sa position initiale.

## UTILISATION DU MODE 6 ORDRES PAR FIL PILOTE.

Si votre installation est gérée par un gestionnaire du type Tempo d'EDF, les abaisssements de Conf.-1 ou Conf.-2 se feront sur ordre de cette centrale, selon la période tarifaire.

Les 6 ordres sont Conf., Eco., Conf.-1, Conf.-2, Hors-Gel, et Arrêt chauffage (voir tableau - voir chapitre raccordement).

**Votre appareil étant équipé d'un thermostat électronique 6 ordres, les changements commandés par le gestionnaire ou le programmeur ne sont pas immédiats: il faut attendre environ 15 secondes avant leur prise en compte (sauf en cas de délestage, l'ordre de changement est immédiat).**

### **Usage exceptionnel : Dérogation d'un appareil de sa programmation**

Quelque soit l'ordre transmis par la Centrale de programmation ou le gestionnaire d'énergie, vous pouvez :





- Si l'appareil est installé dans une chambre occupée par une personne malade, par exemple, maintenir la température Confort en permanence. Pour cela, veuillez vous reporter au chapitre « Forçage en mode Confort », sous réserve des ordres prioritaires par délestage Hors-Gel ou Arrêt chauffage pour délestage.
- Si la pièce est inoccupée (chambre d'amis par exemple), maintenir la température à une valeur très basse en permanence (Fonction Hors-Gel). Pour cela, veuillez vous reporter au chapitre « Dérogation en mode Hors-Gel », sous réserve de l'ordre prioritaire Arrêt chauffage pour délestage.

- Dans les 2 cas ci - dessus, dès suppression de l'usage exceptionnel, replacer le mode de fonctions sur **programmation «Auto»**. (chapitre 2.4).

- **NOTA** : Si votre installation est équipée d'un délesteur de puissance, le délestage est prioritaire; il est possible que l'appareil ne chauffe pas, le mode de fonctions étant sur **Confort**.

Dès disparition du signal de délestage, l'appareil se remettra en chauffe.

### 3 - AIDE AUX DIAGNOSTICS

NATURE	VERIFICATION	ACTION
L'appareil ne chauffe pas	<ul style="list-style-type: none"> <li>■ S'assurer que l'écran digital est actif.</li> </ul>	<ul style="list-style-type: none"> <li>■ Appuyer sur </li> <li>■ Appuyer successivement sur <span style="border: 1px solid black; padding: 2px;">Mode</span> jusqu'à ce que la position Confort  s'affiche.</li> </ul>
	<ul style="list-style-type: none"> <li>■ Si l'écran digital n'est toujours pas allumé.</li> </ul>	<ul style="list-style-type: none"> <li>■ S'assurer que les disjoncteurs d'installation sont enclenchés et appuyer sur .</li> </ul>
	<ul style="list-style-type: none"> <li>■ S'assurer d'être en mode confort</li> </ul>	<ul style="list-style-type: none"> <li>■ Appuyer successivement sur <span style="border: 1px solid black; padding: 2px;">Mode</span> jusqu'à ce que la position Confort  s'affiche.</li> </ul>
	<ul style="list-style-type: none"> <li>■ S'assurer que la fonction fenêtre ouverte n'est pas activée et qu'une fenêtre ou une porte n'est pas ouverte dans la pièce.</li> </ul>	<ul style="list-style-type: none"> <li>■ Fermer la porte et/ou la fenêtre, réinitialiser la fonction en appuyant sur .</li> </ul>
	<ul style="list-style-type: none"> <li>■ L'écran digital est actif, le témoin de chauffe est éteint.</li> </ul>	<ul style="list-style-type: none"> <li>■ Vérifier la valeur de la consigne.</li> <li>■ La température ambiante ne nécessite pas de chauffer.</li> <li>■ L'appareil est en ECO ou en délestage : s'assurer que le système de délestage n'a pas coupé l'alimentation de l'appareil.</li> </ul>
L'appareil chauffe tout le temps	<ul style="list-style-type: none"> <li>■ Vérifier que le réglage de la température n'a pas été modifié.</li> </ul>	<ul style="list-style-type: none"> <li>■ Régler de nouveau la température.</li> </ul>
	<ul style="list-style-type: none"> <li>■ Vérifier que l'appareil n'est pas situé près d'une porte ouverte ou/et dans un courant d'air.</li> </ul>	<ul style="list-style-type: none"> <li>■ Fermer la porte ou supprimer le courant d'air.</li> </ul>
L'appareil ne suit pas les ordres de programmation	<ul style="list-style-type: none"> <li>■ Vérifier qu'il est en mode programmation</li> </ul>	<ul style="list-style-type: none"> <li>■ Mettre en mode programmation</li> </ul>
	<ul style="list-style-type: none"> <li>■ Vérifier la programmation</li> </ul>	<ul style="list-style-type: none"> <li>■ Réaliser la programmation</li> </ul>
<b>DANS TOUS LES AUTRES CAS, CONTACTEZ UNE PERSONNE QUALIFIÉE</b>		

## 4 - CONSEILS - ENTRETIEN

- Pour conserver les performances de l'appareil, il est nécessaire d'effectuer régulièrement un dépoussiérage de l'intérieur de celui-ci en passant l'aspirateur sur les entrées et sorties d'air.

- Utilisez de préférence des produits nettoyants universels à base d'agents tensio-actifs (savon, ...) et un chiffon type microfibre. Pour un simple dépoussiérage, un chiffon suffit.

**NE JAMAIS UTILISER DE PRODUITS ABRASIFS OU À BASE D'ACÉTONE QUI RISQUERAIENT DE DÉTÉRIORER LE REVÊTEMENT DE L'APPAREIL.**

### Recommandations et conseils

- Lors de la première chauffe, il peut s'échapper une odeur, ce phénomène disparaît après quelques minutes de fonctionnement.

- Si votre installation est équipée d'un délesteur : Le délestage étant prioritaire, il est possible que l'appareil ne chauffe pas, en cas de surconsommation momentanée (lave-linge + four + fer à repasser...). Ceci est normal. Dès rétablissement d'une consommation normale, l'appareil se remettra en chauffe.

- Prévu pour être raccordé à un réseau d'alimentation électrique 230V~ 50Hz.

**TOUTES LES INTERVENTIONS SUR NOS APPAREILS DOIVENT ÊTRE EFFECTUÉES HORS TENSION ET PAR UN PERSONNEL QUALIFIÉ ET AGRÉÉ.**

## 5 - CARACTERISTIQUES

REFERENCES	PUISSANCE (W)	INTENSITE (A)	HAUT. (mm)	LARG. (mm)	EPAISS. Appareil (mm)
HORIZONTAL	00S1021FDHV	500W	577	409	128
	00S1022FDHV	750W		489	
	00S1023FDHV	1000W		489	
	00S1024FDHV	1250W		649	
	00S1025FDHV	1500W		729	
	00S1027FDHV	2000W		8.7	

## 6 - IDENTIFICATION DE VOTRE APPAREIL

### **IMPORTANT : LES CARACTÉRISTIQUES DE L'APPAREIL SONT INDIQUÉES SUR L'ÉTIQUETTE SIGNALÉTIQUE.**



Cette marque de conformité, délivrée par le L.C.I.E (Laboratoire Central des Industries de l'Électriques) garantit que ces appareils respectent l'ensemble des normes de sécurité en vigueur.



Cette marque de conformité, délivrée par le L.C.I.E, garantit en plus les performances de ces appareils qui respectent les normes d'aptitude à la fonction.

ELECTRICITE PERFORMANCE



garantit un niveau moyen de performance.

ou



garantit un niveau maximal de performance.

ou



intègre en plus des fonctions à économies d'énergies

ou



intègre en plus la détection de présence/absence



L'apposition de cette marque par le fabricant garantit que l'appareil respecte les directives communautaires européennes de sécurité (directive basse tension- DBT) de compatibilité électromagnétique (CEM), et de limitation de substances dangereuses (ROHS).

#### **classe II**



Appareil de classe 2 : signifie que l'appareil est à double isolation et ne doit donc pas être raccordé au conducteur de protection (fil de terre).

#### **IP....**

Indice de Protection de l'enveloppe de l'appareil contre la pénétration des corps solides et liquides



**LES DÉCHETS ÉLECTRIQUES NE DOIVENT PAS ÊTRE JETÉS AVEC LES DÉCHETS MÉNAGERS. VEUILLEZ RECYCLER DANS LES CENTRES APPROPRIÉS.**

L'étiquette signalétique est placée en bas et à droite (côté commande) de votre appareil, elle permet de l'identifier.

Elle est composée de :

- La référence complète de l'appareil et son indice de fabrication (rep.A) à préciser pour le SAV.
- Sa puissance en Watt (rep. B).
- Les certificats de conformités, adresse (rep. C-D-E-F).
- N° du constructeur (rep X).

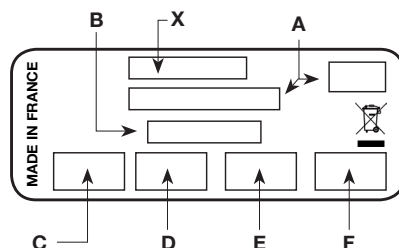

## CONDITIONS DE GARANTIE

La Garantie est strictement limitée au remplacement gratuit ou à la réparation en usine de la pièce ou des pièces reconnues défectueuses. Le constructeur garantit ses appareils de chauffage électrique 2 ANS contre tous vices de fabrication. Dès que l'accord de principe est donné par le constructeur pour le retour des pièces, celles-ci doivent être expédiées franco de port et d'emballage dans les 15 jours. Les frais de démontage et de remontage ne peuvent en aucun cas être exigés à titre de dommages et intérêts pour quelque cause que ce soit. Le constructeur ne peut en particulier être rendu responsable des conséquences directes ou indirectes des défectuosités tant sur les personnes que sur les biens et il est expressément stipulé par ailleurs que la charge d'installation des appareils ne lui incombe aucunement. La garantie ne peut pas intervenir si les appareils ont fait l'objet d'un usage anormal et ont été utilisés dans des conditions d'emploi autres que celles pour lesquelles ils ont été construits. Elle ne s'appliquera pas non plus en cas de détérioration ou accident provenant de négligence, défaut de surveillance ou d'entretien ou provenant d'une transformation du matériel.

### ASSURANCE DU PERSONNEL :

En cas d'accident survenant à quelque moment et pour quelque cause que ce soit, la responsabilité du constructeur est limitée à son personnel propre et à sa fourniture

### CONTESTATION :

Dans le cas de contestation, quelque soient les conditions de vente et de paiement acceptées, le tribunal de commerce de Paris sera seul compétent. Les dispositions du présent bon de garantie ne sont pas exclusives du bénéfice au profit de l'acheteur de la garantie légale pour défauts et vices cachés qui s'applique en tout état de cause dans les conditions des articles 1641 et suivants du code civil.

Pour satisfaire à votre réclamation, veuillez rappeler les références portées sur la plaque signalétique fixée sur l'appareil.

## BON DE GARANTIE

TYPE : \_\_\_\_\_

PUISSANCE : \_\_\_\_\_

DATE DE  
FABRICATION : \_\_\_\_\_

DATE DE  
MISE EN SERVICE : \_\_\_\_\_

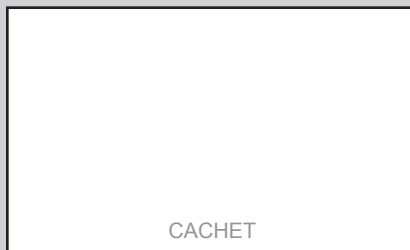

Cet appareil a été étudié, conçu et réalisé avec soin  
pour vous donner entière satisfaction.



# Noirot

SAV : 8 Rue Louis Ampère - 02 930 LAON Cedex  
Tél. : 03 23 27 31 90 • [www.noirot.fr](http://www.noirot.fr)

SAS AU CAPITAL DE 6 408 656 EUROS - SIRET B PARIS 334 981 958 00013 - CODE APE 297  
A - C.C.P. PARIS 18 218 12 - N° TVA : FR 84 334 981 958

