

# intuis

## BI-JONCTION

PANNEAU RAYONNANT

ORIGINE  
FRANCE®  
GARANTIE

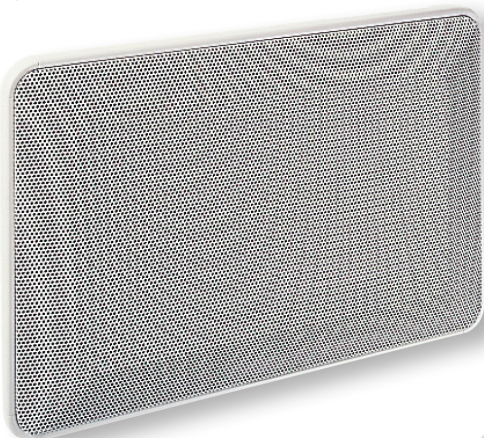

NOTICE  
REF 421AA6081 B00

## Mise en garde

Lire attentivement la notice d'installation et d'utilisation, notamment les consignes ci-dessous. Conservez la notice même après installation de l'appareil. Utiliser la notice livrée avec l'appareil. Pour toute autre notice vérifier auprès de nos services que la version (référence et date d'édition) correspond à votre appareil.



**Caution, hot surface**  
**Attention surface très chaude.**

**ATTENTION** - Certaines parties de ce produit peuvent devenir très chaudes et provoquer des brûlures. Il faut prêter une attention particulière en présence d'enfants et de personnes vulnérables.

Il convient de maintenir à distance les enfants de moins de 3 ans, à moins qu'ils ne soient sous surveillance continue.

Les enfants âgés entre 3 ans et 8 ans doivent uniquement mettre l'appareil en marche ou à l'arrêt, à condition que ce dernier ait été placé ou installé dans une position normale prévue et que ces enfants disposent d'une surveillance ou aient reçu des instructions quant à l'utilisation de l'appareil en toute sécurité et en comprennent bien les dangers potentiels. Les enfants âgés entre 3 ans et 8 ans ne doivent ni brancher, ni régler, ni nettoyer l'appareil, ni réaliser l'entretien de l'utilisateur.

Cet appareil peut être utilisé par des enfants âgés d'au moins 8 ans et par des personnes ayant des capacités physiques, sensorielles ou mentales réduites ou dénuées d'expérience ou de connaissance, s'ils (si elles) sont correctement surveillé(e)s ou si des instructions relatives à l'utilisation de l'appareil en toute sécurité leur ont été données et les risques encourus ont été appréhendés.

Les enfants ne doivent pas jouer avec l'appareil.

Le nettoyage et l'entretien par l'utilisateur ne doivent pas être effectués par des enfants sans surveillance.

Pour éviter une surchauffe, ne pas couvrir l'appareil de chauffage.

L'appareil de chauffage ne doit pas être placé juste en dessous d'une prise de courant.

Le raccordement électrique de cet appareil doit impérativement être effectué hors tension par une personne qualifiée. Toutes les interventions sur les appareils doivent être effectuées hors tension et par un personnel qualifié.

Si le câble d'alimentation est endommagé, il doit être remplacé par le fabricant, son service après-vente ou une personne de qualification similaire afin d'éviter un danger.

- Pour garantir votre sécurité, assurez vous que l'appareil est en parfait état avant toute utilisation.- Ne pas installer ou mettre sous tension l'appareil ayant subi un choc ou présentant des dommages visibles tels que notamment des déformations, des câbles dénudés, des éléments cassés ou désolidarisés ou ayant été modifiés.



**NE PAS COUVRIR**

- Si l'appareil est recouvert, il y a risque de surchauffe.

- Le logo ci-dessus rappelle ce risque

- Il est donc formellement interdit de couvrir ou d'obstruer les entrées ou les sorties d'air au risque d'incidents ou de dégradations de l'appareil.

#### AVANT PROPOS:

-Vous venez d'acquérir ce panneau rayonnant Bi-jonction de Intuis et nous vous remercions de ce choix , témoignant ainsi de votre confiance.

-Cet appareil a été étudié, conçu et réalisé avec soin pour vous donner entière satisfaction.

-Il est important de bien lire cette notice en entier avant l'utilisation et la mise en route de votre appareil.

-il est recommandé de conserver cette notice, même après utilisation de votre appareil.

## SOMMAIRE :

1. CARACTERISTIQUES	p5
2. RECOMMANDATIONS DE MISE EN PLACE	p7
3. INSTALLATION ET FIXATION	p8
4. RACCORDEMENT ELECTRIQUE	p9
5. COMMENT UTILISER VOTRE APPAREIL	p10
5.1. MARCHE OU ARRÊT CHAUFFAGE DE L'APPAREIL PAR INTERRUPTEUR	p10
5.2. MISE EN MARCHE OU ARRÊT CHAUFFAGE DE L'APPAREIL	p11
5.3. RÉGLAGE DE LA TEMPÉRATURE DE CONSIGNE	p11
5.4. DÉROGATION DU MODE ÉCONOMIQUE	p12
5.5. DÉROGATION EN MODE HORS-GEL	p12
5.6. DÉTECTION DE FENÊTRE OUVERTE	p12
5.7. COMMENT VERROUILLER LES COMMANDES	p13
5.8. MODE DE FONCTIONNEMENT «PROG»	p13
6. CONSEILS - ENTRETIEN	p18
7. AIDE AU DIAGNOSTIC	p19
8. IDENTIFICATION DES APPAREILS DE CHAUFFAGE	p20
GARANTIE	p21

# 1 CARACTÉRISTIQUES

## Systeme DB1 :

Pilotage du collectif par un poste central de régulation.

## Systeme DB4 :

Pilotage du collectif et de l'individuel par le thermostat d'ambiance.

Références	Puissance (W)	Intensité (l)	Largeur (mm)	Hauteur (mm)	Epaisseur (mm)	Poids* (kg)
SYSTEME DB1						
M135110	1000	4,3	650	435	117	5,4
M135111	1500	6,5	860	435	117	6
M135112	2000	8,7	1070	435	117	7
SYSTEME DB4						
M135113	1000	4,3	650	435	117	5,4
M135114	1500	6,5	860	435	117	6
M135115	2000	8,7	1070	435	117	7

\*(+/-10%)

<b>Coordonnées</b>	voir étiquette signalétique du produit				
<b>Référence(s) du modèle</b> : Bi-jonction convecteur					
<b>Type d'appareil</b> : Appareil de chauffage électrique décentralisé à action directe et à poste fixe					
<b>Puissance thermique</b>		1000W	1500W	2000W	
		M135110 M135113	M135111 M135114	M135112 M135115	
<b>Élément</b>	Symbole				
Puissance thermique nominale	$P_{nom}$	1,000	1,500	2,000	kW
Puissance thermique minimale (indicative)	$P_{min}$	N.A	N.A	N.A	kW
Puissance thermique maximale continue	$P_{max,c}$	1,000	1,500	2,000	kW
<b>Consommation</b>					
En mode arrêt	$P_o$	N.A	N.A	N.A	W
En mode veille	$P_{sm}$	0,80	0,80	0,80	W
En mode ralenti	$P_{idle}$	0,80	0,80	0,80	W
En mode veille avec maintien de la connection au reseau	$P_{nsm}$	N.A	N.A	N.A	W
En mode veille avec affichage d'une information ou d'un état		Oui	Oui	Oui	
Efficacité énergétique saisonnière pour le chauffage des locaux en mode actif	$\eta_{s,0n}$	94,0	94,0	94,0	%

<b>Élément</b>	<b>Unité</b>
<b>Type de contrôle de la puissance thermique/de la température de la pièce (sélectionner un seul type)</b>	
contrôle électronique de la température de la pièce et programmeur hebdomadaire	Oui
<b>Autres options de contrôle (sélectionner une ou plusieurs options)</b>	
contrôle de la température de la pièce avec détecteur de fenêtre ouverte	Oui
contrôle de la température de la pièce avec détecteur de présence	Non
option de contrôle à distance	Non
contrôle adaptatif de l'activation	Non
limitation de la durée d'activation	Non
capteur à globe noir	Non
fonctionnalité d'auto-apprentissage	Non
exactitude des réglages	Oui

## 2

## RECOMMANDATIONS DE MISE EN PLACE

■ Cet appareil de chauffage électrique est destiné à assurer le chauffage d'ambiance des locaux de type habitat ou assimilables, individuels ou collectifs, neufs ou existants.

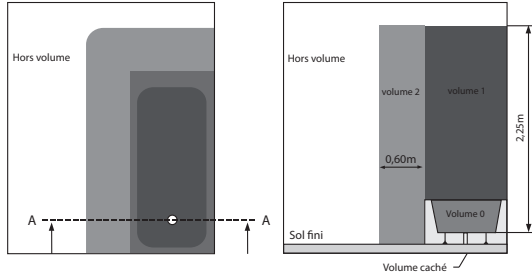

■ Dans les salles d'eau, l'appareil peut être installé dans les volumes 2 ou hors volume (Fig. A).

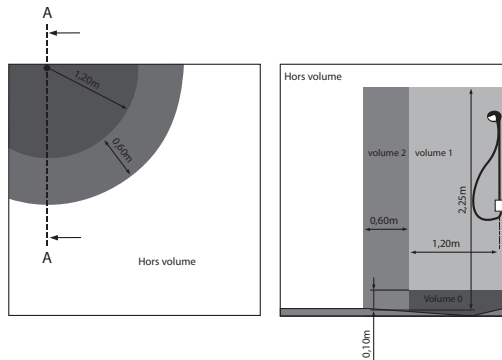

Fig. A

### Installation des appareils

L'installation doit être conforme aux normes en vigueur dans le pays d'installation (NFC 15-100 pour la France).



**IMPORTANT :**  
**NE PAS COUVRIR L'APPAREIL**

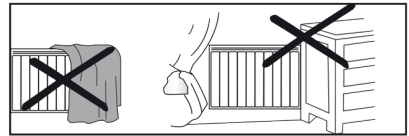

■ L'appareil ne doit pas être installé sous une prise de courant.

■ Si l'appareil est recouvert, il y a risque de surchauffe.

■ Le logo ci-dessus rappelle ce risque.

■ Il est donc formellement interdit de couvrir ou d'obstruer les entrées ou les sorties d'air au risque d'incidents ou de dégradations de l'appareil.

■ Évitez d'installer l'appareil dans un courant d'air susceptible de perturber sa régulation.

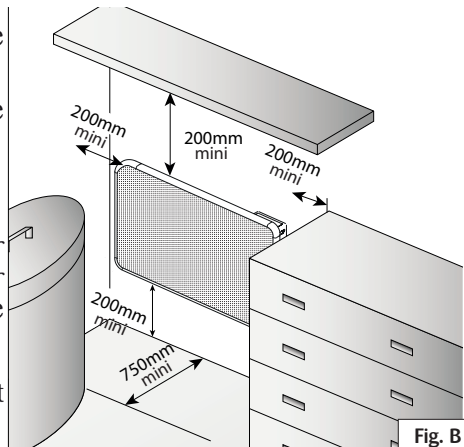
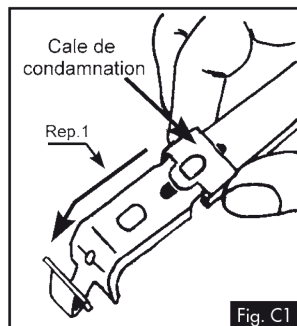
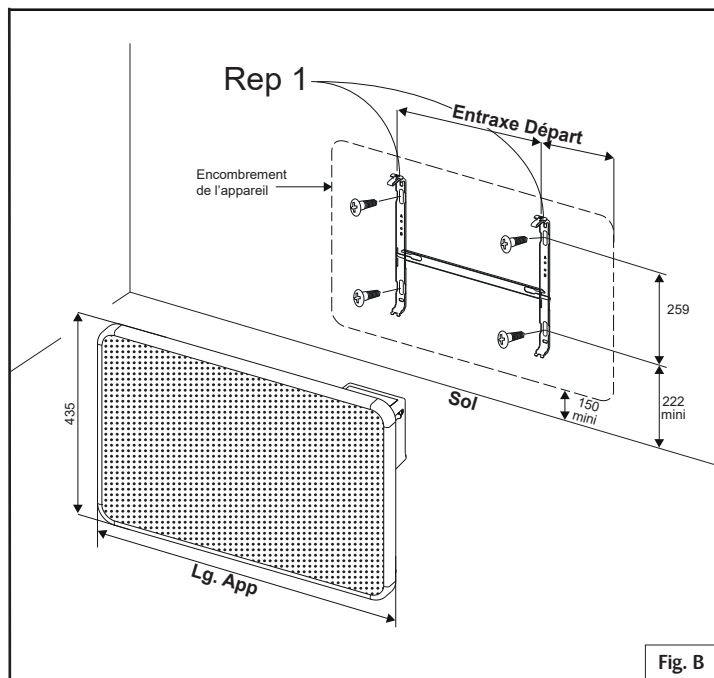

Fig. B

■ Respecter les distances minimum d'installation au sol, aux parois, aux meubles, etc...(Fig.B). (page 8.).

### 3 INSTALLATION ET FIXATION

Pour effectuer cette opération, ôter le dossier de l'appareil à l'aide d'un tournevis en agissant sur les 2 pattes Rep.1 Fig. B. Mettre en place les cales de condamnation et faire coulisser selon flèche Rep.1 Fig. C1. Fixer le dossier sur la paroi à l'aide de 4 vis (diam.5,5mm max.) en s'assurant de l'orienter dans le bon sens et à la bonne hauteur FIG.B.



APPAREILS	LG APP.	DEPART	ENTRAXE
1000W	650mm	195 mm	320 mm
1500W	860mm	295mm	405mm
2000W	1070mm	295mm	535mm

#### **PLOMBAGE :**

Le plombage s'effectue après avoir fixé l'appareil sur son dossier.

Aligner le trou de chaque cale de condamnation avec celui de chaque montant voir Fig. C2 puis mettre en place les plombs (fournis dans le sachet plastique).

Serrer les plombs puis sertir à l'aide d'une pince afin de condamner le décrochage de l'appareil.

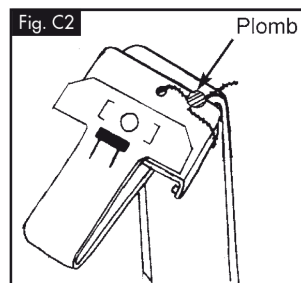

# 4 RACCORDEMENT ELECTRIQUE

- L'alimentation électrique de l'appareil doit être réalisée via un dispositif de coupure omnipolaire conforme aux règles d'installation.
- L'installation doit être conforme aux normes en vigueur dans le pays d'installation (NFC 15-100 pour la France).
- L'alimentation électrique doit être protégée par un dispositif différentiel résiduel de courant assigné au plus égal à 30 mA, notamment dans le cas d'une installation dans un local contenant une baignoire ou une douche.
- Si le câble d'alimentation est endommagé, il doit être remplacé par le fabricant, son service après-vente ou une personne de qualification similaire afin d'éviter un danger.
- Vérifier le serrage correct des fils dans les bornes de la boîte de raccordement mural.
- Cet appareil étant de classe I, le raccordement du fil jaune/vert de chaque câble d'alimentation à la borne de terre est obligatoire.

## Schéma de raccordement

AVEC UTILISATION DU FIL PILOTE

Cordon de l'appareil

Réseau 230 V



SANS UTILISATION DU FIL PILOTE

Cordon de l'appareil

Réseau 230 V



**Respecter le sens de branchement :**  
**MARRON = PHASE,**  
**BLEU ou GRIS = NEUTRE,**  
**NOIR = FIL PILOTE**  
**JAUNE/VERT = TERRE**

Le fil noir ne doit en aucun cas être raccordé à une borne de terre ou au fil VERT / JAUNE.

Mode	Signal à transmettre	Mesure par rapport au neutre
Confort	—	0 Volt
Eco	⌋	230 Volts
Hors-gel	⌋	115 Volts négatif
Arrêt Chauffage	⌋	115 Volts positif
Conf. -1°C	<sup>3s</sup> ⌋ <sup>297s</sup>	230 Volts/3s
Conf. -2°C	<sup>7s</sup> ⌋ <sup>293s</sup>	230 Volts/7s

**NOTA** : Les ordres de programmation sont distribués par les signaux ci-contre, mesurés par rapport au Neutre.

- **Circuit Individuel** : Câble d'alimentation (4X1mm<sup>2</sup> HO5 VVF) monté d'origine.
- **Circuit Collectif** : Câble d'alimentation (3X1mm<sup>2</sup> HO5 VVF) monté d'origine.

# 5 COMMENT UTILISER VOTRE APPAREIL

\* Après une dizaine de secondes, l'écran s'éteint automatiquement. Un simple appui sur une touche le réactive.

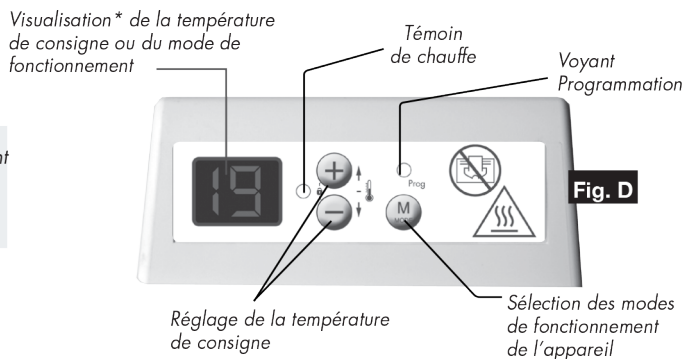

Le sélecteur de fonctions du boîtier de commande offre 4 modes différents :

MODE	AFFICHAGE	RESULTAT
CONFORT	Affiche la température de consigne souhaitée	Maintient la température Confort
ÉCONOMIQUE	EC	Maintient la pièce à la température Economique (abaissement).
HORS-GEL	HG	Maintient la pièce à une température Hors Gel.
ARRÊT CHAUFFAGE	--	Arrête la fonction chauffage de l'appareil

## 1- MARCHÉ OU ARRÊT CHAUFFAGE DE L'APPAREIL PAR INTERRUPTEUR :

Pour la mise en fonctionnement de l'appareil, mettre l'interrupteur situé sur le côté de l'appareil sur la position "1".

Pour l'arrêt chauffage de l'appareil, mettre l'interrupteur sur la position "⏻".



Interrupteur  
Marche ("1") et Arrêt chauffage (⏻).

## **2- MISE EN MARCHÉ OU ARRÊT CHAUFFAGE DE L'APPAREIL :**

Pour la mise en marche, appuyez brièvement sur la touche **MODE** jusqu'à ce que l'écran affiche la température de confort souhaitée soit 19.

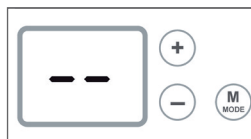

Pour l'arrêt chauffage de l'appareil, appuyez sur la touche **MODE** jusqu'à la position veille.

**Nota :** l'appareil conserve toutefois vos réglages en mémoire, il est juste en veille.

## **3- REGLAGE DE LA TEMPÉRATURE DE CONSIGNE :**

Par les touches + et -, vous pouvez augmenter ou diminuer la température de consigne par pas de 1°C.

Vous pouvez ainsi fixer vous-même votre température de consigne souhaitée.

Fermer les portes de la pièce et attendre quelques heures pour que la température se stabilise à la valeur souhaitée.

Si la température obtenue ne vous convient pas, augmenter ou diminuer la valeur de la consigne par pas de 1°C.

Attendre de nouveau quelques heures pour vérifier la valeur de la température de confort.



#### **4- DEROGATION EN MODE ECONOMIQUE :**

En cas d'absence de courte durée (+ de 2h), il est conseillé, pour un maximum d'économie, d'utiliser ce mode de fonctionnement. Cette position économique provoque un abaissement de la température de la pièce de 3°C environ par rapport à la température de consigne. Pour cela :

Appuyez sur la touche **MODE** jusqu'à ce que l'afficheur vous indique la position Economique «EC».



Il est possible de visualiser la consigne Economique par un appui bref sur une des deux touches + ou -

La température économique est réglée par défaut à 3°C de moins que la température de confort.

Pour modifier la température Economique : appuyez pendant 3 secondes sur la touche **MODE** et la consigne Economique clignote.

La modification est alors possible à l'aide des touches + ou - .

Appuyez sur la touche **MODE** pour valider.

#### **5- DEROGATION EN MODE HORS-GEL :**

En cas d'absence de longue durée (+ de 24h), ce mode de fonctionnement permet de maintenir la température de la pièce à environ 7°C. Vous avez alors un maximum d'économie sans risque de gel. Pour cela :



Appuyez sur la touche **MODE** jusqu'à ce que l'afficheur vous indique la position Hors-Gel «HG».

#### **6- DETECTION DE FENÊTRE OUVERTE :**

Appuyez sur la touche **MODE** et la touche “ - ” pendant 10 secondes. L'afficheur indique :

**DÉSACTIVÉE**



- “FO”, la fonction fenêtre ouverte est **DÉSACTIVÉE**
- “F1”, la fonction fenêtre ouverte est **ACTIVÉE**

- Cette fonction coupe automatiquement le chauffage en cas de détection d'une chute brutale de température dans la pièce (Ex : une fenêtre ou une porte ouverte).

- Lorsque l'appareil s'est coupé à la suite d'une détection, l'afficheur indique “**FE**” clignotant.

- Pour activer à nouveau la fonction et mettre en marche l'appareil, appuyez sur la touche **MODE** .

**ACTIVÉE**

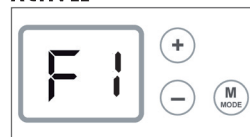

## 7- COMMENT VERROUILLER LES COMMANDES :

Quelque soit votre choix de mode de fonctionnement, vous avez la possibilité de verrouiller le clavier du boîtier de commande. Pour cela :

Vous avez choisi par exemple le mode Economique, appuyez sur les touches + et - en même temps pendant environ 3 sec. Le clignotement de l'afficheur vous indiquera le verrouillage du clavier.



Si vous appuyez sur n'importe quelle touche du clavier, l'afficheur vous signalera par le symbole « FF » l'impossibilité de prendre en compte votre demande.



Pour supprimer le verrouillage du clavier, appuyez de nouveau sur les touches + et - pendant 3 sec.

## 8- MODE DE FONCTIONNEMENT « PROG »

Ce mode permet le fonctionnement automatique de votre appareil de chauffage par l'intermédiaire d'une centrale de programmation ou d'un programmeur individuel. Pour cela :

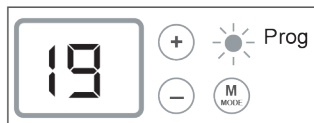

Appuyez sur la touche **MODE**, jusqu'à ce que le voyant Prog s'allume.

### MODE DE FONCTIONNEMENT « PROGRAMMATION PREDEFINIE » P1 - P2 - P3 - FP :

Ce mode permet le fonctionnement automatique de votre appareil de chauffage. Pour cela : En mode « PROG » l'appui pendant 3s sur la touche **MODE** permet d'entrer dans le menu programmation. La programmation est faite par l'utilisateur.

Choix	Signification des programmes P1 OU P2 OU P3 OU FP
P1	Le programme P1 vous permet d'avoir la température de consigne Confort le matin de 6h à 8h et le soir de 17h à 23h.
P2	Le programme P2 vous permet d'avoir la température de consigne Confort le matin de 6h à 8h, le midi de 11h30 à 13h30 et le soir de 17h à 23h.
P3	Le programme P3 vous permet d'avoir la température de consigne Confort de 8h à 23h.
FP	Le programme FP vous permet de passer en fonction fil pilote

**IMPORTANT**

Dans tous les cas, pour pouvoir utiliser les programmes prédéfinis, vous devez régler l'heure et le jour de votre appareil (réglage usine 00:00). Pour cela, **reportez-vous au chapitre réglage de l'horloge.**

- En cas de coupure de courant supérieure à 30 minutes, vous devez aussi remettre à l'heure votre appareil.

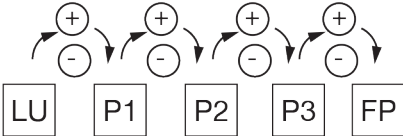
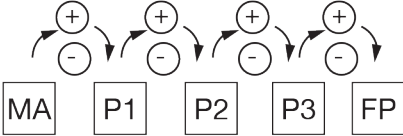
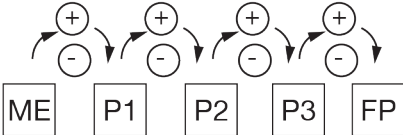
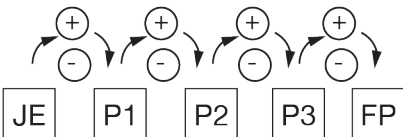
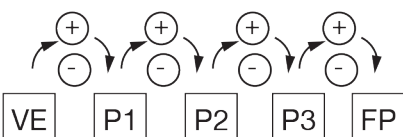
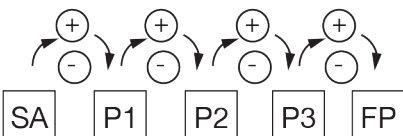
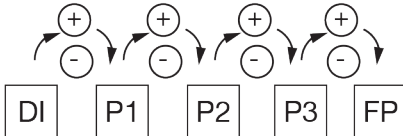
CHOIX DU PROGRAMME			
	<b>Lundi</b> <b>= LU</b>	Avec les touches + ou -, vous pouvez choisir le programme prédéfini.	Valider par la touche Mode
	<b>mardi</b> <b>= MA</b>	Avec les touches + ou -, vous pouvez choisir le programme prédéfini.	Valider par la touche Mode
	<b>mercredi</b> <b>= ME</b>	Avec les touches + ou -, vous pouvez choisir le programme prédéfini.	Valider par la touche Mode
	<b>Jeudi</b> <b>= JE</b>	Avec les touches + ou -, vous pouvez choisir le programme prédéfini.	Valider par la touche Mode
	<b>Vendredi</b> <b>= VE</b>	Avec les touches + ou -, vous pouvez choisir le programme prédéfini.	Valider par la touche Mode
	<b>Samedi</b> <b>= SA</b>	Avec les touches + ou -, vous pouvez choisir le programme prédéfini.	Valider par la touche Mode
	<b>Dimanche</b> <b>= DI</b>	Avec les touches + ou -, vous pouvez choisir le programme prédéfini.	Valider par la touche Mode

### Retour à l'affichage de la température de consigne

Nota : Si vous n'exercez aucune action sur les touches + et - pendant 15 secondes, l'afficheur revient à sa position initiale soit 19.0.

## MISE A L'HEURE DE L'HORLOGE ET DU JOUR :

Mettez vous en Mode Prog « voyant vert fixe ».

Appuyer 3s sur la touche « **MODE** » pour entrer dans le menu de réglage.

« (Pour faire une nouvelle mise à l'heure, appuyer une 2ème fois sur la touche « MODE » pendant 3s)».

Le jour en mémoire s'affiche :

Modifier avec les touches + et –

Valider par un appui sur la touche **MODE**

L'heure en mémoire s'affiche :

Modifier avec les touches + et –

Valider par un appui sur la touche **MODE**

Les minutes en mémoire s'affichent :

Modifier avec les touches + et –

Valider par un appui sur la touche **MODE**

Lors d'une coupure de secteur dépassant 30mn, le thermostat perd l'heure. S'il est en mode programmation et qu'il y a un programme P1, P2 ou P3 appliqué à au moins un jour de la semaine, le thermostat indique à l'utilisateur le besoin de remise à l'heure en affichant « Hr » en clignotant.

## MISE EN HARMONIE DES AFFICHAGES (THERMOSTAT/THERMOMETRE):

Exceptionnellement, il peut s'avérer que, dans certaines conditions, il y ait un écart entre l'affichage de l'appareil et celui de votre thermomètre. Dans ce cas, il est possible d'harmoniser les 2 affichages en entrant la température lue sur le thermomètre.

Ce réglage ne peut être réalisé que si votre appareil, est réglé entre 17 et 23°C. Toutes les portes et les fenêtres doivent être fermées.

Attendre la stabilisation de la température dans la pièce (au moins 6h) et éviter autant que possible les allées et venues dans la pièce.

Le thermomètre de contrôle doit être placé au milieu de la pièce à 1m20 du sol. Ne pas le poser sur un meuble.

Se placer en mode « Confort » avec la touche **MODE**,  
ex. : 19

Appuyez pendant 6 secondes sur la touche **MODE**,  
deux possibilités :

Soit affichage clignotant de 19, l'harmonisation est  
alors possible.

- Modifier avec les touches + et -
- Valider par la touche **MODE**

Soit affichage de FF, l'harmonisation est impossible.

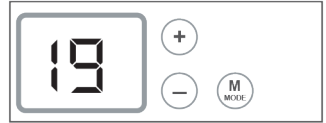

Nota : Si vous n'exercez aucune action sur les touches + et - pendant 15  
secondes, l'afficheur revient à sa position initiale soit 19

## UTILISATION DU MODE 6 ORDRES PAR FIL PILOTE:











Si votre installation est gérée par un gestionnaire d'énergie adapté au contrat du  
type Tempo d'EDF, les abaissements de Conf.-1 ou Conf.-2 se feront sur ordre de  
ce gestionnaire, selon la période tarifaire.

Les 6 ordres sont Conf., Eco., Conf.-1, Conf.-2, Hors-Gel et Arrêt chauffage (voir  
tableau du chapitre Raccordement électrique).

- Conf.-1 provoque un abaissement de la température de 1°C par rapport à la  
position Confort.
- Conf.-2 provoque un abaissement de la température de 2°C par rapport à la  
position Confort.





### REMARQUES :

- Les fonctions Conf.-1 et Conf.-2 permettent de diminuer les consommations  
électriques par l'intermédiaire d'un gestionnaire d'énergie réalisant de la ges-  
tion tarifaire selon les contrats du type Tempo d'EDF.
- Votre appareil étant équipé d'un thermostat électronique 6 ordres, les chan-  
gements commandés par le gestionnaire et le programmeur ne sont pas  
immédiats : il faut attendre environ 15 secondes avant leur prise en compte.
- L'utilisation des ordres Conf.-1 et Conf.-2 se traduit par l'affichage sur l'écran  
à cristaux liquides de CF.

ORDRES ENVOYES PAR LE SYSTEME DE PROGRAMMATION	ORDRES AFFICHES PAR L'ECRAN	RESULTAT OBTENU
ARRET FIL PILOTE	 	Coupure de la chauffe de l'appareil
ECO.	 	Abaissement de la température de 3°C par rapport à la température de Confort ou selon votre choix.
SI CONF. -1	 	Abaissement de la température de 1°C par rapport à la position Confort.
SI CONF.-2	 	Abaissement de la température de 2°C par rapport à la position Confort.
SI HORS GEL	 	Maintient la température de la pièce à environ 7°C sans risque de gel.

### Particularités :

Dans le cas des modes de forçage Economique et Confort, les ordres Arrêt Chauffage et Hors-Gel envoyés par le programmeur sont prioritaires. Pour vous signaler l'ordre reçu par votre appareil, le voyant «Prog.» clignote.

FONCTIONS CHOISIES	CENTRALE DE PROGRAMMATION OU LE PROGRAMMEUR	
	Ordre donné HG	Ordre donné Arrêt chauffage
19 (confort)	 	 
EC		
HG		

## 6 CONSEILS - ENTRETIEN

■ Pour conserver les performances de l'appareil, il est nécessaire d'effectuer régulièrement un dépoussiérage de l'intérieur de celui-ci en passant l'aspirateur sur les entrées et sorties d'air.

■ Utilisez de préférence des produits nettoyants universels à base d'agents tensio-actifs (savon, alcool,...) et un chiffon type microfibras. Pour un simple dépoussiérage, un chiffon suffit.

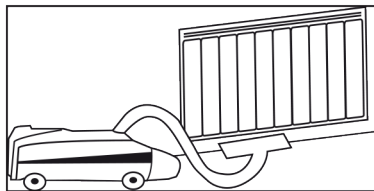

**■ TOUTES LES INTERVENTIONS SUR NOS APPAREILS DOIVENT ÊTRE EFFECTUÉES HORS TENSION ET PAR UN PERSONNEL QUALIFIÉ ET AGRÉÉ.**

### Recommandations et conseils

Veillez à ne rien introduire dans l'appareil.

Lors de la première chauffe, il peut s'échapper une odeur, ce phénomène disparaît après quelques minutes de fonctionnement.

Si votre installation est équipée d'un délesteur : Le délestage étant prioritaire, il est possible que l'appareil ne chauffe pas, en cas de surconsommation momentanée (lave-linge + four + fer à repasser...). Ceci est normal. Dès rétablissement d'une consommation normale, l'appareil se remettra en chauffe.

Prévu pour être raccordé à un réseau d'alimentation électrique 230V~ 50Hz.

**■ NE JAMAIS UTILISER DE PRODUITS ABRASIFS OU À BASE D'ACÉTONE QUI RISQUERAIENT DE DÉTÉRIORER LE REVÊTEMENT EPOXY.**

NATURE	VERIFICATION	ACTION
<b>L'appareil ne chauffe pas</b>	<ul style="list-style-type: none"> <li>■ S'assurer que le bouton Marche/Arrêt chauffage est sur la position M.</li> </ul>	<ul style="list-style-type: none"> <li>■ Mettre le bouton Marche/Arrêt chauffage sur la position M.</li> </ul>
	<ul style="list-style-type: none"> <li>■ Le témoin de chauffe est éteint.</li> </ul>	<ul style="list-style-type: none"> <li>■ Vérifier le niveau de la consigne.</li> <li>■ La température ambiante ne nécessite pas de chauffer.</li> <li>■ L'appareil est en délestage : s'assurer que le système de délestage n'a pas coupé l'alimentation de l'appareil.</li> </ul>
	<ul style="list-style-type: none"> <li>■ Le témoin de chauffe ne s'allume toujours pas.</li> </ul>	<ul style="list-style-type: none"> <li>■ S'assurer que les disjoncteurs d'installation sont enclenchés.</li> </ul>
<b>L'appareil chauffe tout le temps</b>	<ul style="list-style-type: none"> <li>■ Vérifier que le réglage de la température n'a pas été modifié.</li> <li>■ Vérifier que l'appareil n'est pas situé près d'une porte ouverte ou/et près d'un local non chauffé, ou dans un courant d'air.</li> </ul>	<ul style="list-style-type: none"> <li>■ Régler de nouveau la température.</li> <li>■ Fermer la porte, mettre le local en chauffe ou supprimer le courant d'air.</li> </ul>
<b>L'appareil ne suit pas les ordres de programmations</b>	<ul style="list-style-type: none"> <li>■ S'assurer de la bonne utilisation de la centrale de programmation.</li> </ul>	<ul style="list-style-type: none"> <li>■ Se reporter à son manuel d'utilisation.</li> </ul>
<b>DANS TOUS LES AUTRES CAS, CONTACTEZ UNE PERSONNE QUALIFIÉE</b>		

# 8

## IDENTIFICATION DE VOTRE APPAREIL

**IMPORTANT** : LES CARACTÉRISTIQUES DE L'APPAREIL SONT INDIQUÉES SUR L'ÉTIQUETTE SIGNALÉTIQUE.



L'apposition de cette marque par le fabricant garantit que l'appareil respecte les directives communautaires européennes de sécurité (directive basse tension-DBT) de compatibilité électromagnétique (CEM), de limitation de substances dangereuses (ROHS) et d'écoconception applicable aux produits liés à l'énergie (ERP).

**classe II**



Appareil de classe 2 : signifie que l'appareil est à double isolation et ne doit donc pas être raccordé au conducteur de protection (fil de terre).

**IP...**

Indice de Protection de l'enveloppe de l'appareil contre la pénétration des corps solides et liquides



**LES DÉCHETS ÉLECTRIQUES NE DOIVENT PAS ÊTRE JETÉS AVEC LES DÉCHETS MÉNAGERS. VEUILLEZ RECYCLER DANS LES CENTRES APPROPRIÉS.**



FR

Cet appareil et ses accessoires se recyclent

REPRISE À LA LIVRAISON



À DÉPOSER EN MAGASIN



À DÉPOSER EN DÉCHÈTERIE



Points de collecte sur [www.quefairedemesdechets.fr](http://www.quefairedemesdechets.fr)  
Privilégiez la réparation ou le don de votre appareil !

L'étiquette signalétique est placée en bas et à droite (côté commande) de votre appareil, elle permet de l'identifier.

- REP A : Référence client
- REP B : Puissance
- REP C : Indice de protection
- REP D : Date de fabrication
- REP E : Indice de Fabrication
- REP F : Numéro OF

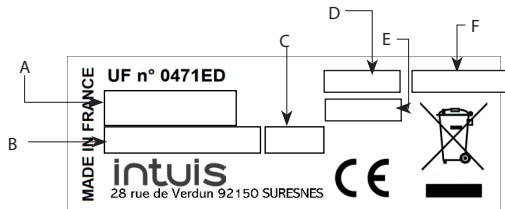

## Garantie

### **Document à conserver par l'utilisateur et à présenter en cas de réclamation.**

Le présent document doit être conservé par l'utilisateur et présenté en cas de demande de prise en charge au titre de la garantie.

**GARANTIE Commerciale** - Les produits bénéficient d'une garantie commerciale de 3 ans à compter de la date d'achat, sous réserve de présentation d'un justificatif d'achat (facture ou ticket de caisse). À défaut de justificatif d'achat, la garantie pourra être appliquée à partir de la date de fabrication du produit, sous réserve de sa traçabilité.

La garantie commerciale est valable uniquement en France métropolitaine. Cette limitation géographique ne fait pas obstacle à l'application des garanties légales de conformité et des vices cachés, conformément aux dispositions applicables dans l'Union européenne.

La garantie est strictement limitée au remplacement gratuit ou à la réparation en usine de la pièce ou des pièces reconnue(s) défectueuse(s) du Produit.

Sont entendues comme défectueuses, les pièces présentant un défaut de fabrication. La garantie exclut tout frais de main d'oeuvre et de déplacement (tels que notamment ceux liés à la récupération, le démontage et remontage du Produit ou de la pièce défectueuse), tout frais de transport / expédition des Produits ou de la / des pièce(s) défectueuse(s), ainsi que toute indemnité à titre de dommages et intérêts. La garantie ne peut être actionnée que pour les Produits qui ont fait l'objet d'un usage normal dans les conditions d'emploi pour lesquelles ils sont prévus, et conformément aux prescriptions des notices d'utilisation et modes d'emploi accompagnant les Produits.

La garantie ne s'applique pas en cas de cas fortuits ou de force majeure ainsi que pour les remplacements ou réparations qui résulteraient de l'usure normale des Produits, de détériorations ou d'accidents provenant de la négligence ou de la faute de l'utilisateur ou tout tiers, de transformation sur les Produits, du défaut d'installation, d'un dimensionnement inadapté, d'un réseau d'alimentation ne respectant pas la norme NF EN 50 160, de surveillance, d'entretien, de stockage et d'utilisation anormale ou non conforme aux prescriptions de la notice.

**GARANTIES Légales** - Les dispositions ci-dessus ne font pas obstacle à l'application des garanties légales prévues par la loi, notamment la garantie des vices cachés (articles 1641 et suivants du Code civil), la garantie légale de conformité (articles L.217-3 et suivants du Code de la consommation), dont le consommateur pourrait bénéficier auprès du vendeur, lesquelles s'appliquent indépendamment de la garantie commerciale mentionnée ci-dessus.



# O intuitis

Référence d'appareil.....

Semaine de fabrication.....

Nom et adresse de l'utilisation :.....  
.....  
.....

## CACHET DU VENDEUR



# Notes

Le Groupe Muller  
et ses marques professionnelles

AIRELEC APPLIMO CAMPA

Noirot  Muller Intuitiv

sont devenus



[www.intuis.fr](http://www.intuis.fr)

service-client-elec@groupe-intuis.fr

service client : +33 (0)9 78 45 10 26

