

NOTICE D'INSTALLATION
& D'UTILISATION

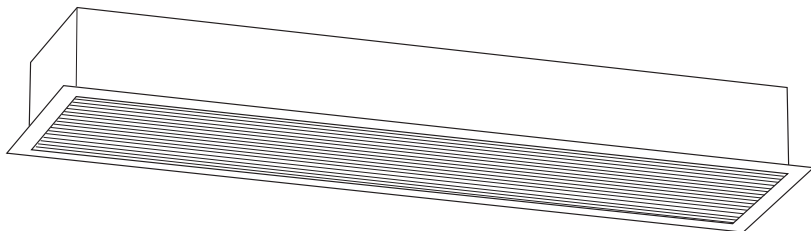

BVCert. 6020118



STOPAIR Encastré

Ecran thermique

	- Sommaire & Avant propos	page 2
1.	- Caractéristiques	page 3
2.	- Installation	page 3
3.	- Raccordement	page 10
4.	- Fonctionnement	page 12
5.	- Sécurité thermique	page 14
6.	- Entretien	page 15
7.	- Identification de votre appareil	page 15



Nos appareils sont conçus, développés
et fabriqués en France dans nos usines.

AVANT PROPOS :

- Vous venez d'acquérir ce rideau d'air encastrable de Muller Intuitiv et nous vous remercions de ce choix, témoignant ainsi de votre confiance.
- Cet appareil a été étudié, conçu et réalisé avec soin pour vous donner entière satisfaction.
- Il est important de bien lire cette notice en entier avant l'installation et la mise en route de votre appareil.
- Il est recommandé de conserver cette notice, même après installation de votre appareil.

1

CARACTERISTIQUES

Puissance (kW)	Tension (V)	h x Long. x larg. (mm)	Poids (kg)	Vitesse	Débit (m³/h)	ΔT (°C)
4,5 / 9	230 Mono 400 Tri + N 400 Tri sans N*	280 x 1235 x 337	30	Petite	900	29
				Grande	1000	26
6 / 12	400 Tri + N 400 Tri sans N*	280 x 1535 x 337	32,4	Petite	1100	17
				Grande	1600	25

* Pour le raccordement en 400 Tri sans N, une alimentation en 230V est nécessaire pour la commande.

Suivant le modèle choisi, l'appareil s'encastre dans un plafond modulaire suspendu avec une découpe de 1,2m x 0,3m ou 1,5m x 0,3m.

ATTENTION ! : l'installation de l'appareil au plafond suspendu ne doit pas modifier le comportement de celui-ci à la stabilité au feu dans les établissements réglementés.

2

INSTALLATION

A- PRINCIPE

Pour un fonctionnement optimal du rideau d'air, il est nécessaire lors du montage de veiller à ce que la sortie d'air se situe au plus près du mur (voir schéma ci-dessous).

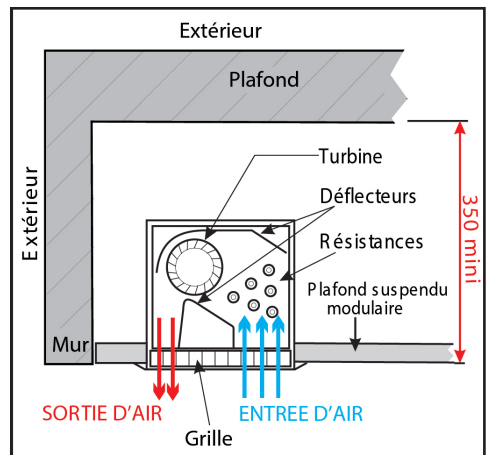
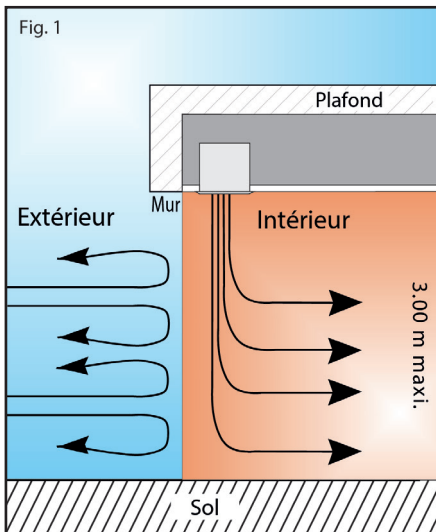

B- DIMENSIONS

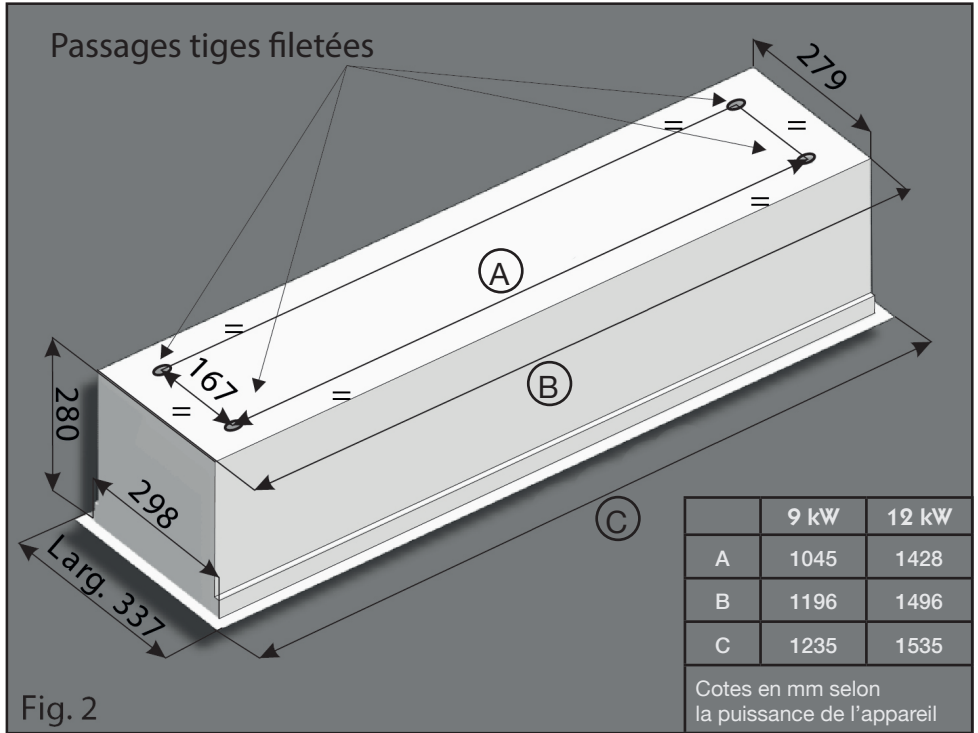

C- LIVRAISON

Cet appareil est livré avec des chevilles à ressort ainsi que des amortisseurs élastomères et des contre-écrous (voir figure ci-contre), à monter sur des tiges filetées $\text{\O}6$ mm (non livrées).

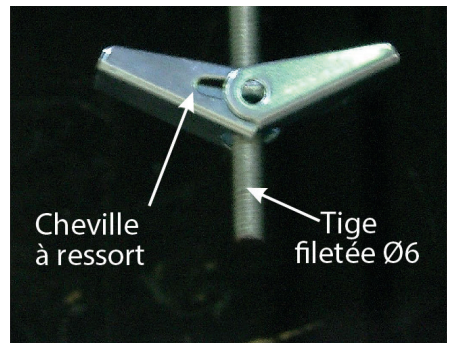

D- MONTAGE

IMPORTANT : il est conseillé de porter des gants de protection pour éviter tout risque de coupure avec la tôle.

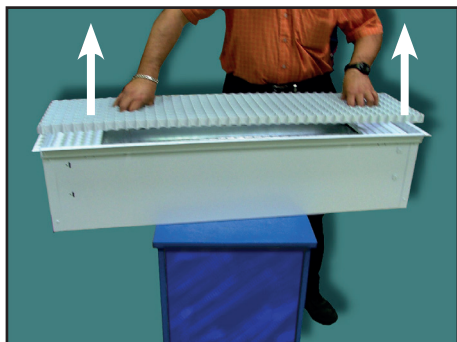

Déclipser la grille en la tirant fermement.

Sortir les crochets de fixation de leur logement en les pinçant.

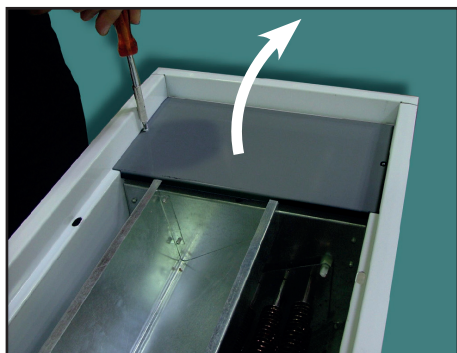
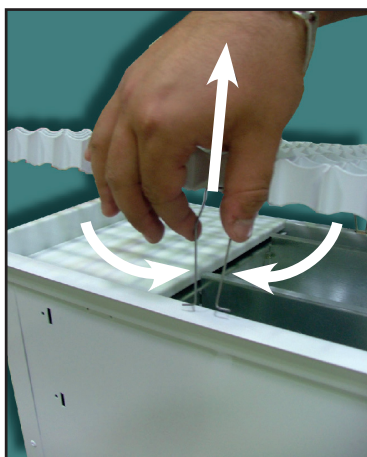

Retirer les 2 obturateurs après avoir ôté leurs vis de fixation.

9 KW



Retirer les deux vis de fixation du bloc de ventilation.

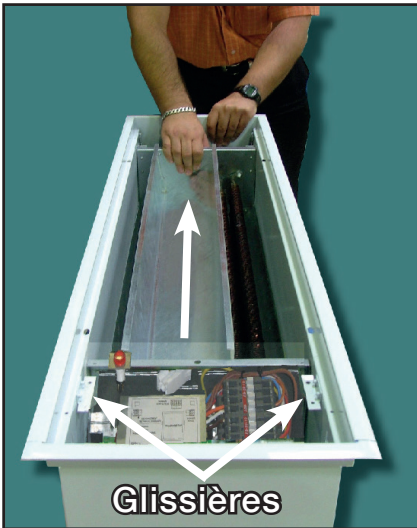

Tirer le bloc de ventilation pour le dégager des glissières.

12 KW

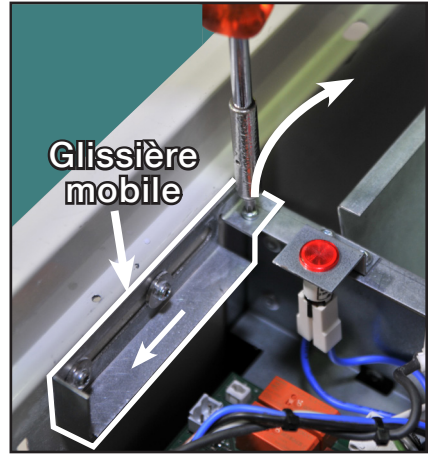

Retirer les deux vis de fixation du bloc de ventilation.

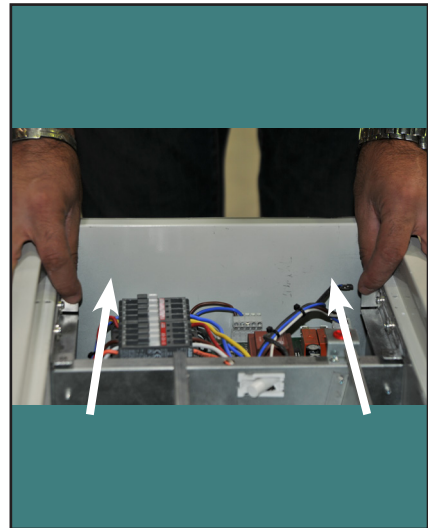

Tirer les glissières pour dégager le bloc de ventilation.

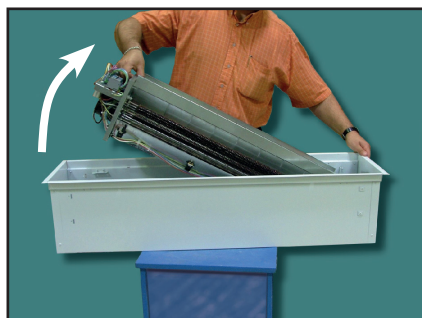

Retirer le bloc de ventilation.



Visser les chevilles à ressort sur les tiges filetées en orientant les pattes vers le haut.

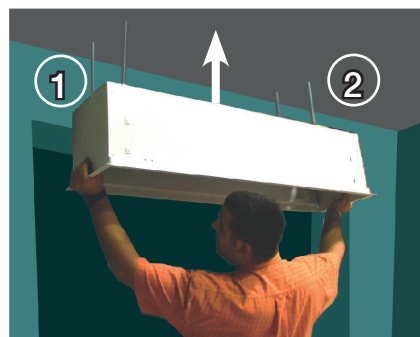

Insérer la caisse sur les chevilles
(conseil : fixer d'abord un premier côté ① avant de fixer le deuxième ②).

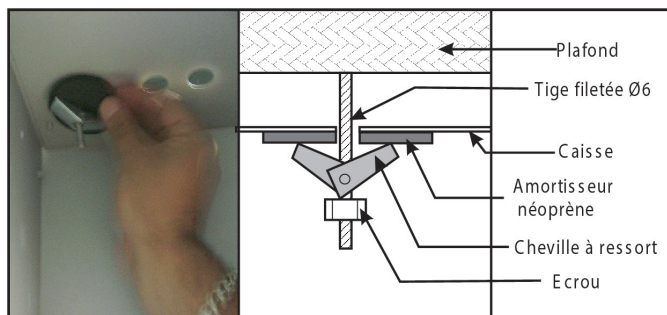

Régler la hauteur de l'appareil au niveau du faux-plafond et visser le contre-écrou à l'extrémité de chaque cheville.

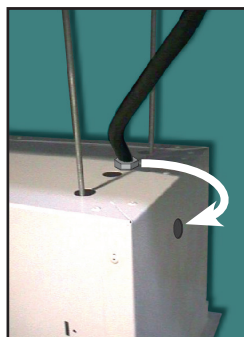

Insérer le câble d'alimentation à travers le presse-étoupe fixé sur le dessus de l'appareil. Il est possible de déplacer le presse-étoupe sur le côté de l'appareil en cas de problème d'accessibilité ou de praticité.

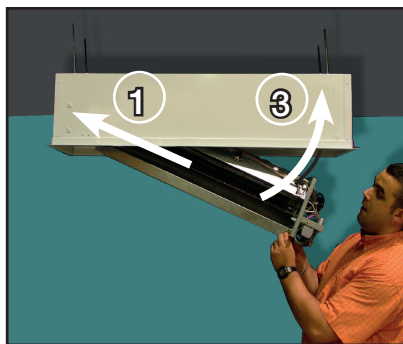
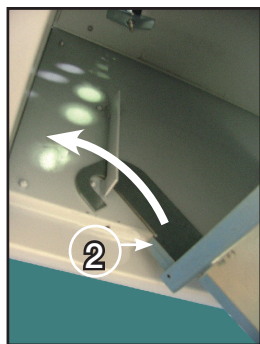
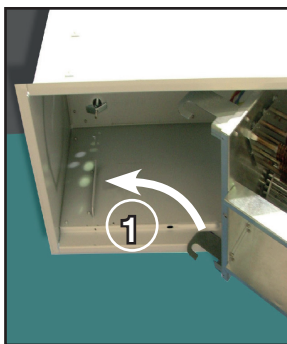

Insérer le bloc de ventilation dans la caisse ①. Pousser vers le fond de la caisse jusqu'à la butée ②. Puis monter le bloc de ventilation jusqu'à sa position horizontale ③.

9 KW

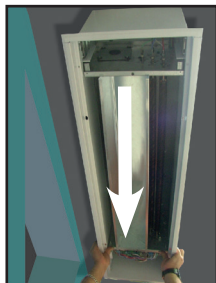

Maintenir la position horizontale et glisser le bloc jusqu'à ce qu'il repose sur les glissières ④.

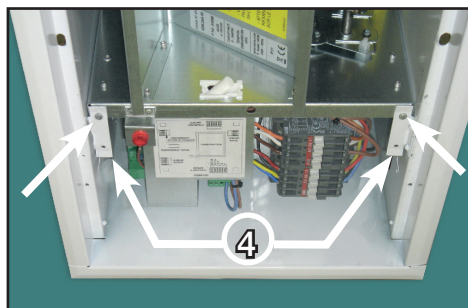

Verrouiller le bloc de ventilation sur les glissières à l'aide de 2 vis.

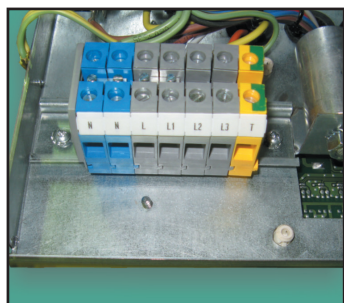

Câbler l'appareil en suivant les schémas de raccordement.

12 KW



Maintenir le bloc et faire coulisser les glissières jusqu'à ce que le bloc repose dessus.

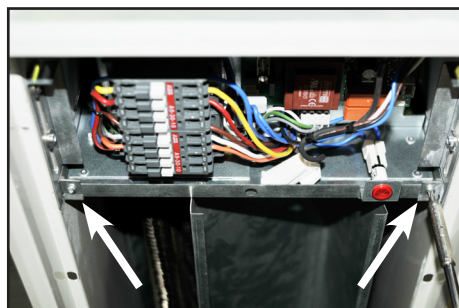

Verrouiller le bloc de ventilation sur les glissières à l'aide de 2 vis.



Remonter les 2 obturateurs à l'aide de 4 vis (2 vis par obturateur).



Remonter la grille.

3 RACCORDEMENT

L'installation des appareils doit être réalisée en conformité avec la norme du pays dans lequel l'appareil est installé (NFC15-100 pour la France), la section et la protection des conducteurs en rapport avec le tableau d'intensités ci-dessous :

Puissance appareil	Puissance	Courant absorbé par phase		Courant absorbé moteur + contacteur (en régime)
		230 Mono	400 V TRI	
4,5 / 9 Kw	4,5 Kw	19,57 A	6,5 A	Moins de 1A
	9 Kw	39,13 A	13 A	
6 / 12 Kw	6 Kw		8,66 A	
	12 Kw		17,32 A	

Les appareils sont livrés en Tri 400V + Neutre.

Les fils d'alimentation secteur se raccordent sur les blocs de jonction réservés à cet effet en prenant soin de bien serrer les vis.

Pour les changements de tension, se conformer à la figure ci-dessous :

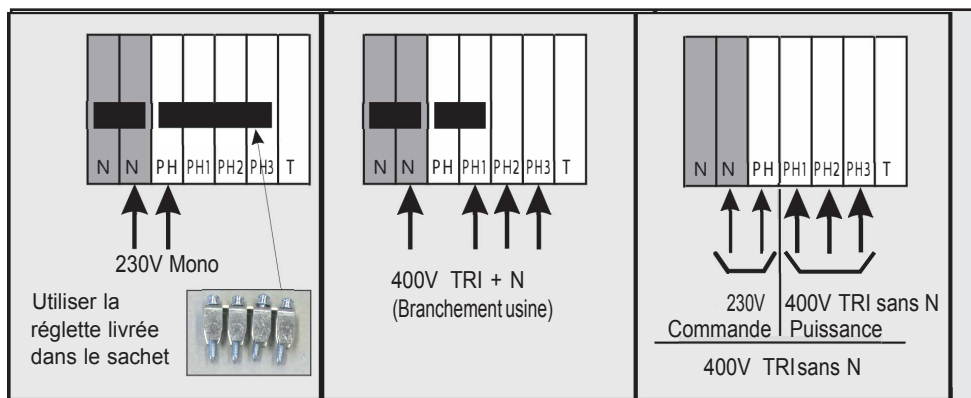

CABLAGE

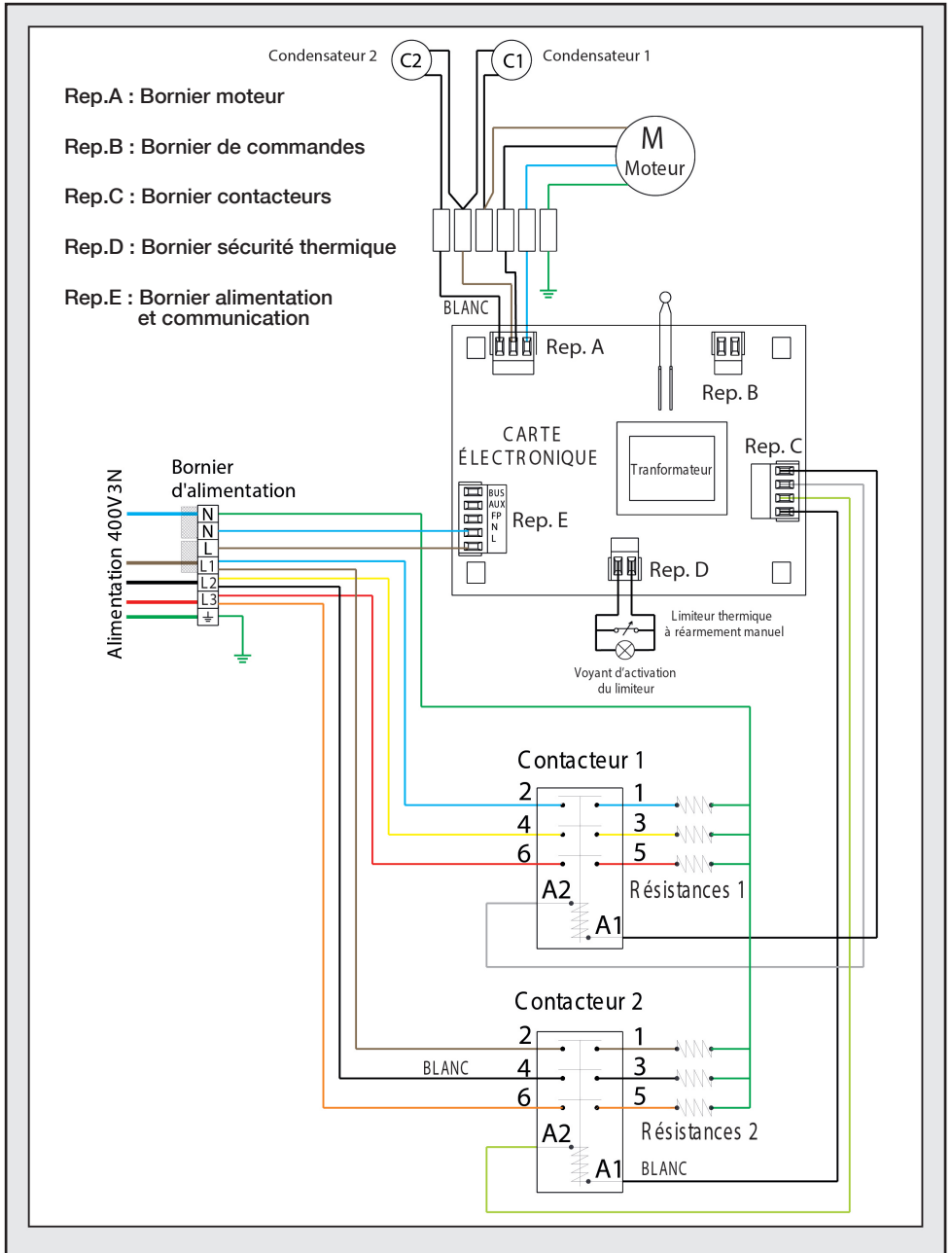

4 FONCTIONNEMENT

ATTENTION ! : avant toute mise en route du système, il est impératif de finir le branchement de toute l'installation, afin que la reconnaissance du mode de commande soit bien réalisée.

RACCORDEMENT AVEC BOITIER DE COMMANDE ÉLECTRONIQUE :

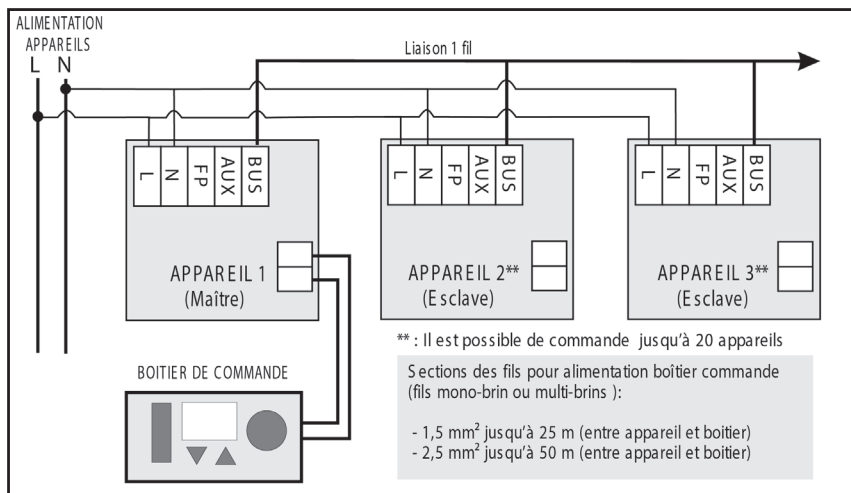
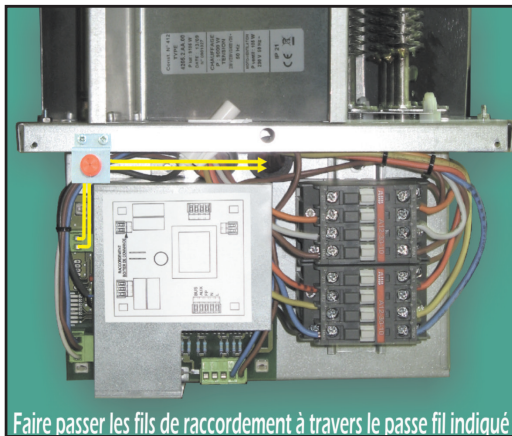
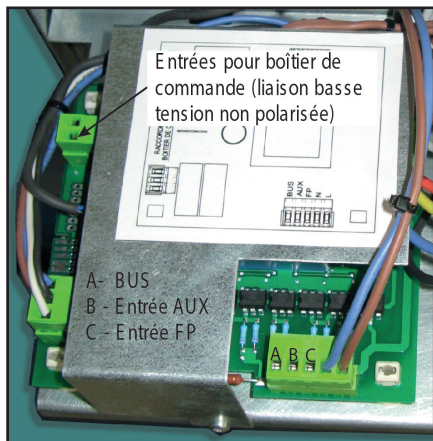

Fonctionnement avec boîtier de commande :

- 1- Touche Marche/Arrêt chauffage
- 2/3- Touches “-” et “+”
- 4- Écran de visualisation
- 5- Bouton de sélection de l’allure de fonctionnement



Le boîtier de commande est équipé d'un afficheur qui permet de visualiser le niveau ou la consigne sélectionnée, ainsi que les différents modes de fonctionnement possible.

Il est composé d'une touche de Marche/Arrêt chauffage, de deux touches de réglages “+” et “-” et d'un bouton rotatif pour la sélection des allures de fonctionnement.

Pour plus d'information sur le fonctionnement du boîtier de commande, veuillez consulter la notice d'utilisation s'y référant.

RACCORDEMENT AVEC THERMOSTAT MÉCANIQUE :

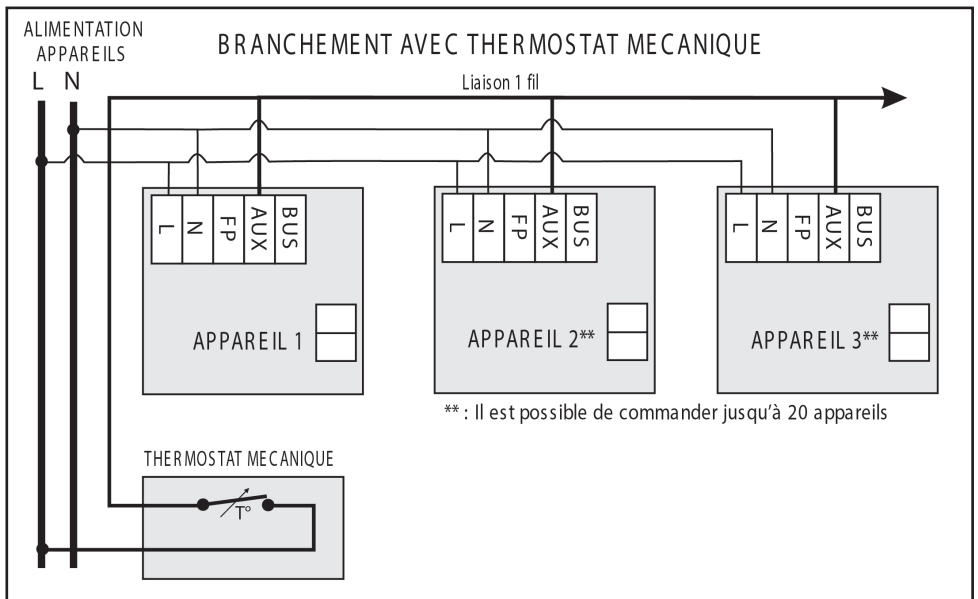

Raccordement sans commandes :

Si vous souhaitez utiliser le rideau d'air sans commandes (pas de thermostat, ni de boîtier électronique), ajouter un shunt entre la borne "AUX" du bornier de la carte électronique (voir photo page 10) et la borne " L " (phase) du bornier d'alimentation de l'appareil.

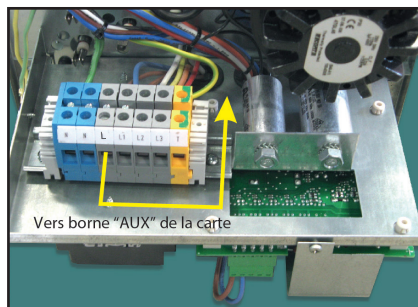

5 SECURITE THERMIQUE

Cet appareil est équipé d'une sécurité thermique à réarmement manuel. En cas de fonctionnement anormal, la sécurité thermique arrête le fonctionnement de l'appareil et le voyant rouge situé au niveau de la grille s'allume.

Vérifiez que la grille n'est pas obstruée et nettoyer si besoin. Attendre 5 minutes environ avant de remettre en service en appuyant sur le bouton rouge de la sécurité.

Si le défaut persiste, appeler un réparateur agréé.

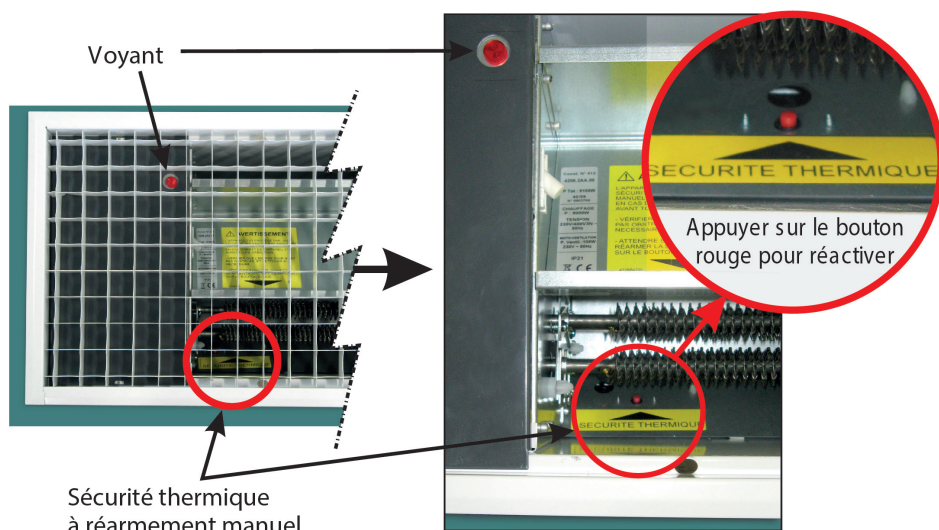

6

ENTRETIEN

Cet appareil de conception robuste ne nécessite pas d'entretien particulier, cependant, il faudra nettoyer régulièrement la grille de l'appareil ainsi que les turbines de ventilation.

IMPORTANT : pour toute intervention sur les appareils, couper obligatoirement les alimentations électriques par l'intermédiaire du dispositif de coupure omnipolaire du tableau et de tout les appareils connectés par fil pilote.

7

IDENTIFICATION DE VOTRE APPAREIL

IMPORTANT : les caractéristiques de l'appareil sont indiquées sur l'étiquette signalétique, collée sur la poutre centrale de l'appareil.

	UF N° 0412 ED
Référence complète de l'appareil à fournir dans le cadre du SAV	M129223
	STOPAIR
Puissance totale (chauffage + ventilateur)	P Tot.: 9135W
Semaine de fabrication N° d'ordre de fabrication	27/22 Ind 02 N°000000
	CHAUFFAGE
Puissance de chauffage	P : 9000W
	TENSION
Tension d'utilisation	230V/400V3N~ 50 Hz
	MOTO-VENTILATEUR
Caractéristiques ventilateur	P.Ventil.: 135W 230V~50Hz
	IP 21
Caractéristiques normatives	CE 
	Muller Intuitiv
	107 Bd Ney 75018 PARIS

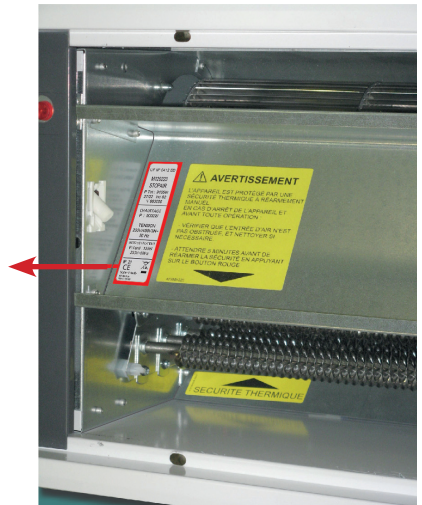



Muller Intuitiv

SERVICE CLIENT :

service-client@muller-intuitiv.fr

www.muller-intuitiv.fr