

**Thermor**   
Chaleur connectée



## NOTICE D'UTILISATION

Mythik 

Radiateur connecté  
**Horizontal** de 1000 à 1500 W  
**Vertical** de 1250 à 1500 W

Disponible en 4 coloris :

- Aluminum satiné**
- Blanc granit** (RAL 9016)
- Gris roche**
- Gris ardoise** (RAL 7016)

PILOTAGE  
À DISTANCE

JUSQU'À  
**45%**<sup>(1)</sup>  
D'ÉCONOMIES  
D'ÉNERGIE

(1) Par rapport à un convecteur de 1<sup>ère</sup> génération.

[www.thermor.fr](http://www.thermor.fr)



# MYTHIK

Radiateur connecté

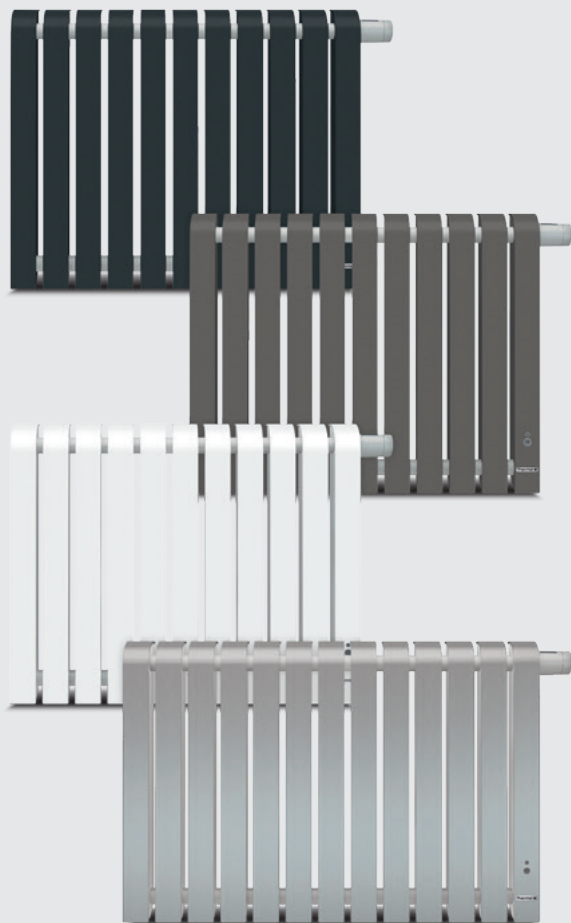

Nous vous remercions  
de lire attentivement  
cette notice de façon à :

- rendre votre installation conforme aux normes,
- optimiser les performances de fonctionnement de votre appareil.

*Notre responsabilité ne saurait être engagée pour des dommages causés par une mauvaise installation ou par le non-respect des instructions se trouvant dans ce document.*

GARANTIE  
**2 ANS**

**Thermor**   
Chaleur connectée

# Sommaire

<b>Mise en garde</b> .....	2
<b>Déclaration de conformité</b> .....	3
<b>Installation et Entretien</b>	
Préparer l'installation du radiateur .....	4
Raccorder le radiateur .....	6
Entretien .....	7
<b>Principe de fonctionnement</b> .....	8
<b>Première mise en marche</b> .....	8
<b>Description des modes</b> .....	8
BASIC .....	8
AUTO .....	9
PROG .....	10
<b>Description des fonctions</b> .....	11
Détections .....	11
Programmation .....	11
Paramétrages .....	12
<b>Description de la connectivité</b> .....	13
<b>Utilisation</b>	
L'interrupteur .....	14
S'absenter plus de 48h .....	14
Verrouillage des commandes .....	14
Délestage .....	14
<b>Menu Expert</b> .....	15
<b>En cas de problème</b> .....	18
<b>Les références de votre radiateur</b> .....	19
<b>Caractéristiques</b> .....	20

# Mise en garde





Attention :  
Surface très  
chaude  
Caution  
hot surface

**Attention surface très chaude. Caution hot surface.**

**ATTENTION : Certaines parties de ce produit peuvent devenir très chaude et provoquer des brûlures. Il faut prêter une attention particulière en présence d'enfants et de personnes vulnérables.**

- Il convient de maintenir à distance de cet appareil les enfants de moins de 3 ans, à moins qu'ils ne soient sous une surveillance continue.
- Les enfants âgés entre 3 ans et 8 ans doivent uniquement mettre l'appareil en marche ou à l'arrêt, à condition que ce dernier ait été placé ou installé dans une position normale prévue et que ces enfants disposent d'une surveillance ou aient reçu des instructions quant à l'utilisation de l'appareil en toute sécurité et en comprenant bien les dangers potentiels. Les enfants âgés entre 3 ans et 8 ans ne doivent ni brancher, ni régler, ni nettoyer l'appareil, et ni réaliser l'entretien de l'utilisateur.
- Cet appareil peut être utilisé par des enfants âgés d'au moins 8 ans et par des personnes ayant des capacités physiques, sensorielles ou mentales réduites ou dénuées d'expérience ou de connaissance, s'ils (si elles) sont correctement surveillé(e)s ou si des instructions relatives à l'utilisation de l'appareil en toute sécurité leur ont été données et si les risques encourus ont été appréhendés. Les enfants ne doivent pas jouer avec l'appareil. Le nettoyage et l'entretien par l'utilisateur ne doivent pas être effectués par des enfants sans surveillance.
- Cet appareil ne doit être branché ou raccordé, selon les règles et normes en application, que par une personne habilitée.
- Si le câble d'alimentation est endommagé, il doit être remplacé par le fabricant, son service après-vente ou des personnes de qualification similaire afin d'éviter un danger.
- La notice d'utilisation de cet appareil est disponible en vous connectant sur le site internet du fabricant indiqué sur le bon de garantie présent dans cette notice.
- A la première mise en chauffe, une légère odeur peu apparaître correspondant à l'évacuation des éventuelles traces liées à la fabrication de l'appareil.

-Un système de gestion d'énergie ou de délestage par coupure d'alimentation est incompatible avec nos appareils. Il détériore le thermostat.

	<b>Avertissement</b> : Afin d'éviter une surchauffe et pour des raisons de sécurité, ne pas couvrir l'appareil de chauffage.
	Les appareils munis de ce symbole ne doivent pas être mis avec les ordures ménagères, mais doivent être collectés séparément et recyclés. La collecte et le recyclage des produits en fin de vie doivent être effectués selon les dispositions et les décrets locaux.
	L'installation d'un appareil en altitude provoque une élévation de la température de sortie d'air (de l'ordre de 10°C par 1000 m de dénivelé).

## ———— Déclaration de conformité ————

DIRECTIVE RED 2014/53/UE(\*)

Par la présente Atlantic Industrie déclare que l'équipement référencé ci-dessous est conforme aux exigences essentielles de la directive RED 2014/53/UE.

<b>Désignation :</b>	Radiateur avec carte radio BD4
<b>Modèles :</b>	Voir références du modèle en entête de notice

### Caractéristiques :

**Fréquence Radio** : Emetteur-Récepteur 868MHz

**Equipement Hertzien de Classe 2** : peut être mis sur le marché et mis en service sans restriction.

**Portée Radio** : de 100 à 300 mètres en champ libre, variable selon les équipements associés (portée pouvant être altérée en fonction des conditions d'installation et de l'environnement électromagnétique).

**La conformité aux normes radio et Compatibilité électromagnétique a été vérifiée par l'organisme notifié 0081 : LCIE France, Fontenay aux Roses.**

# Installation et Entretien

## PRÉPARER L'INSTALLATION DU RADIATEUR

### Règles d'installation

- Ce radiateur a été conçu pour être installé dans un local résidentiel. Dans tout autre cas, veuillez consulter votre distributeur.
- L'installation doit être faite dans les règles de l'art et conforme aux normes en vigueur dans le pays d'installation (*NFC 15100 pour la France*).
- Le radiateur doit être alimenté en 230 V Monophasé 50Hz.
- Dans des locaux humides comme les salles de bains et les cuisines, vous devez installer le boîtier de raccordement au moins à 25 cm du sol.

**Tenir le radiateur éloigné d'un courant d'air susceptible de perturber son fonctionnement** (ex : sous une Ventilation Mécanique Centralisée, etc...).

**Ne pas l'installer sous une prise de courant fixe.**

Le radiateur est équipé d'un système de détection dont le capteur est situé sur la façade de l'appareil.

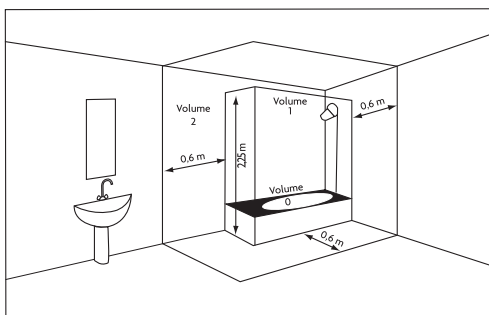

Volume 1	Pas d'appareil électrique
Volume 2	Appareil électrique IPX4 (Norme EN 60335-2-43 : 2003/A2 : 2008)

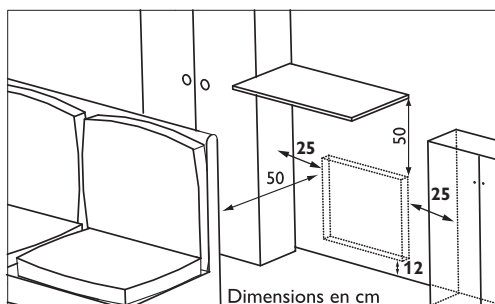

Respectez les distances minimales avec le mobilier pour l'emplacement de l'appareil.  
Ne pas installer d'étagère au-dessus des appareils verticaux.

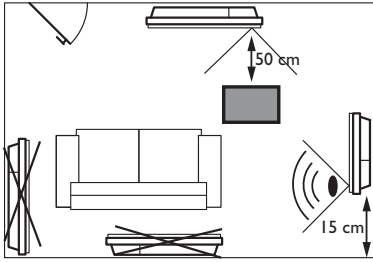

*Pour optimiser la détection d'absence de votre radiateur, évitez de l'installer dans un angle fermé ou derrière un meuble.*

## INSTALLER LE RADIATEUR

UTILISEZ LE GABARIT DE POSE FOURNI

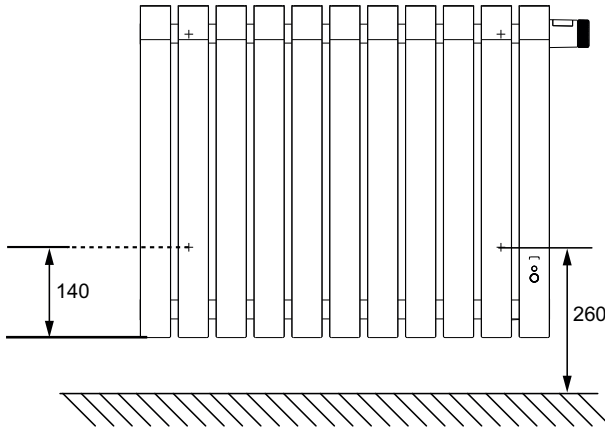

Repérez les 4 points de fixation. Percez et vissez les deux pattes de fixation.

Accès verrou de chaque côté de l'appareil

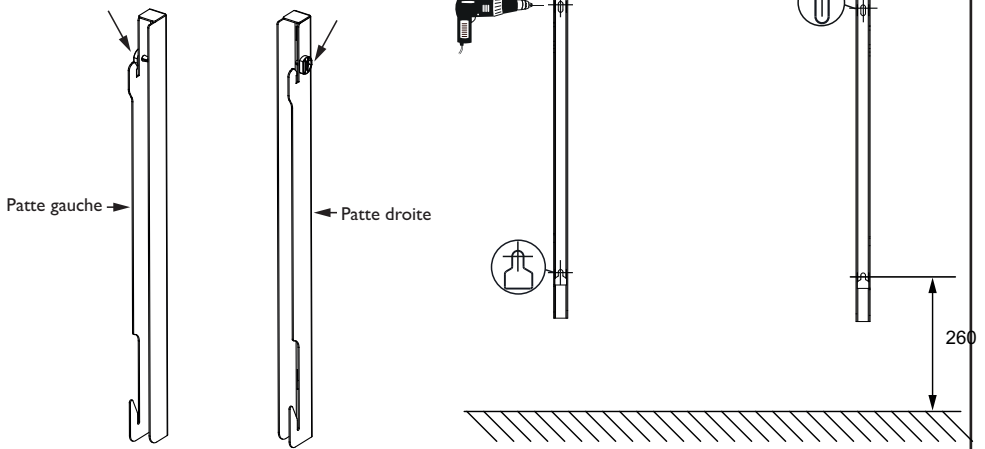

Positionnez le radiateur sur le crochet inférieur. Pivotez le radiateur en le ramenant vers le crochet supérieur.

Soulevez et positionnez le radiateur sur le crochet supérieur.

Tournez le verrou à l'aide d'un tournevis.

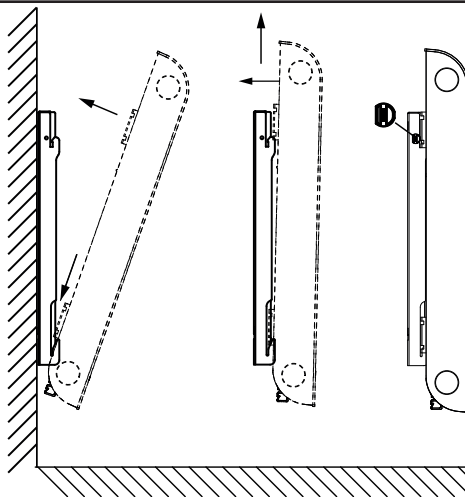

## RACCORDER LE RADIATEUR

### Règles de raccordement

- Le radiateur doit être alimenté en 230 V Monophasé 50Hz.
- L'alimentation du radiateur doit être directement raccordée au réseau après le disjoncteur et sans interrupteur intermédiaire.
- Le raccordement au secteur se fera à l'aide du câble du radiateur par l'intermédiaire d'un boîtier de raccordement. Dans des locaux humides comme les salles de bains et les cuisines, il faut installer le boîtier de raccordement au moins à 25 cm du sol.
- **Le raccordement à la terre est interdit. Ne pas brancher le fil pilote (fil noir) à la terre.**
- L'alimentation doit être directement raccordée au réseau après le dispositif de coupure omnipolaire conforme aux règles d'installation.
- Si le câble d'alimentation est endommagé, il doit être remplacé par le fabricant, son service après-vente ou une personne de qualification similaire afin d'éviter un danger.
- Si vous utilisez le fil pilote (*fil noir*) et s'il est protégé par un différentiel 30mA (ex : *salle de bains*), il est nécessaire de protéger l'alimentation du fil pilote sur ce différentiel.
- Si vous voulez utiliser un délesteur, choisissez un délesteur à sortie fil pilote ou radiofréquence ou courant porteur. N'utilisez pas de délesteur à coupure d'alimentation secteur, afin de ne pas détériorer le thermostat.







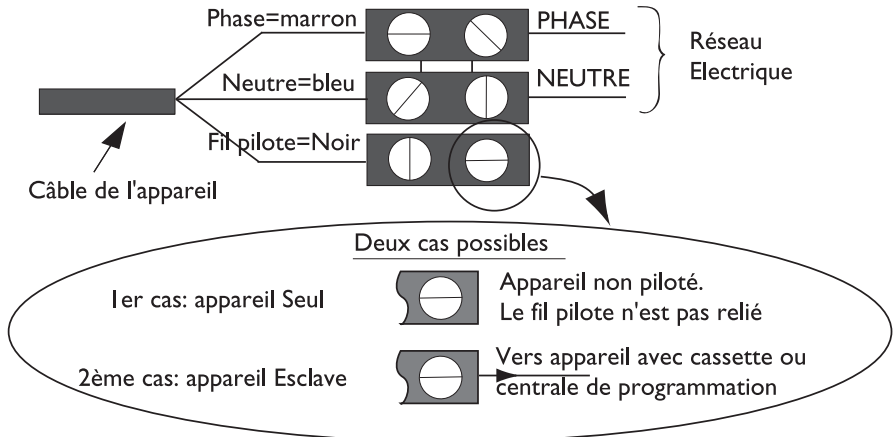





## Schéma de raccordement du radiateur

- Coupez le courant et branchez les fils d'après le schéma suivant :



- Vous pouvez raccorder le fil pilote si votre maison est équipée d'une centrale de programmation, d'un programmeur ou d'un gestionnaire. Dans ce cas, pour vérifier la transmission correcte des ordres de programmation, procédez aux vérifications suivantes en fonction des modes choisis (*Confort, Eco, ...*) :

	CONFORT 	ECO ECO	HORS GEL 	ARRET DU CHAUFFAGE DELESTAGE	CONFORT -1°C 	CONFORT -2°C 
SIGNAL A TRANS- METTRE						
MESURE ENTRE LE FIL PILOTE ET LE NEUTRE	0 Volt	230 Volt	-115 Volts né- gative	+115 Volts positive	230 Volts pendant 3 s	230 volts pendant 7 s

## ENTRETIEN

Avant toute action d'entretien, coupez l'alimentation électrique de l'appareil. Pour conserver les performances de l'appareil, il est nécessaire, environ deux fois par an, d'effectuer son dépoussiérage.

**Ne jamais utiliser de produits abrasifs et de solvants.**

# Principe de fonctionnement

- . Appuyer sur la molette vous permet de valider et passer à l'information suivante.
- . Tourner la molette vous permet de modifier l'information.

## Première mise en marche

- . Choisissez la langue, puis la date et l'heure.

Par défaut à la première mise sous tension,

- . le mode AUTO est sélectionné,
- . la température de consigne est réglée à 19° C,
- . les fonctions détections de fenêtre ouverte et d'occupation sont actives,
- . l'abaissement de température maximum (*lors d'absences*) est de 3° C par rapport à la température de consigne.

## Description des modes

3 modes de fonctionnement sont proposés :

- **BASIC** : Votre radiateur suit en permanence la température de consigne réglée.

- **AUTO** : Votre radiateur gère tout seul les temps de chauffe dans votre maison. Vous réglez la température désirée lors de votre présence dans la pièce et l'appareil optimise votre confort tout en réalisant des économies.

Le radiateur :

- . mémorise votre rythme de vie hebdomadaire et ses évolutions pour effectuer sa propre programmation,
- . anticipe la chauffe pour que vous ayez la bonne température à votre retour dans la pièce,
- . détecte vos présences et absences imprévues pour ajuster la température automatiquement,
- . détecte les ouvertures et fermetures de fenêtres pour baisser la température à 7° C quand vous aérez.

- **PROG** : Votre radiateur suit soit le programme interne défini pour chaque jour de la semaine, soit les ordres de la programmation externe (*via le Fil Pilote ou par liaison radio*) de votre installation.

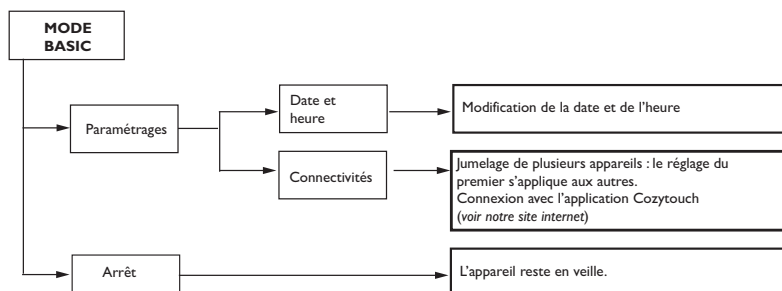

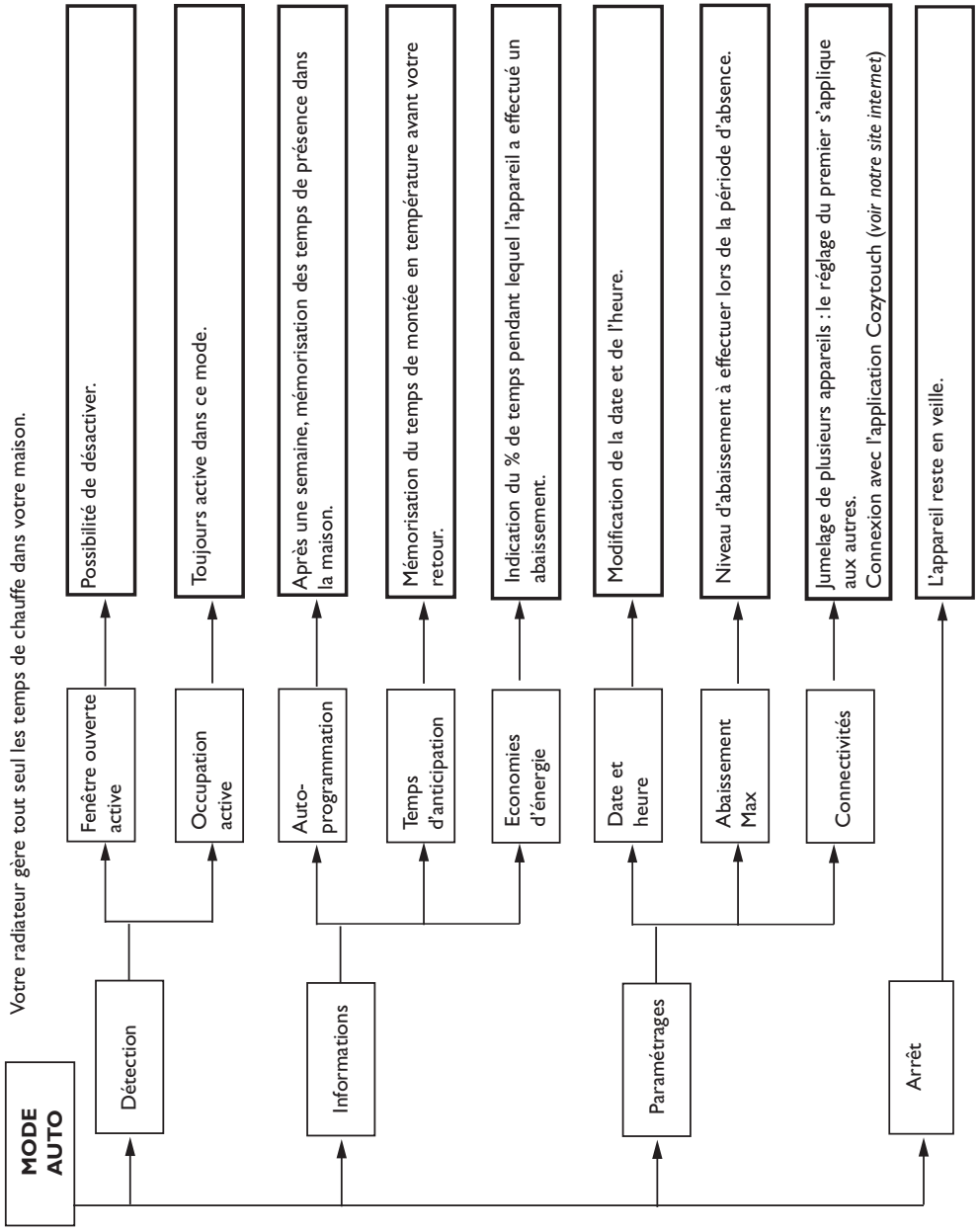

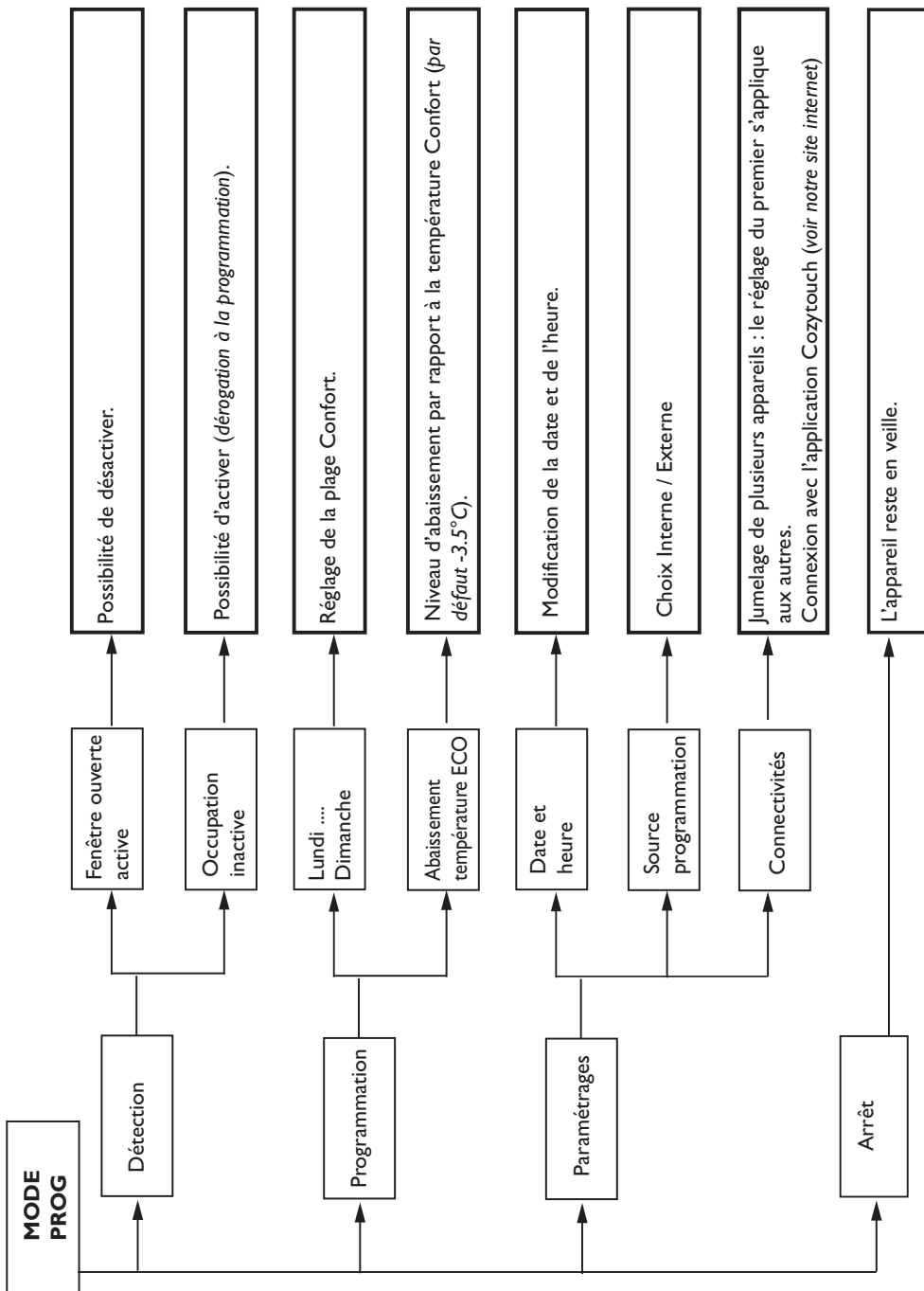

# Description des fonctions

## DÉTECTION

### **Fenêtre ouverte / Fenêtre fermée**

Permet de détecter les variations de températures liées à l'ouverture et à la fermeture de vos fenêtres.

Si vous oubliez d'éteindre votre appareil lors de l'ouverture prolongée d'une fenêtre, cette fonction permet d'y pallier et évite à votre appareil de chauffer inutilement.

L'appareil passe automatiquement en mode Hors Gel (7°C) lorsqu'il détecte une fenêtre ouverte et remonte à la température de consigne lorsqu'il détecte sa fermeture (*le temps de détection est variable*).

L'appareil réagit aux ouvertures et fermetures de fenêtre, en fonction de plusieurs variables, dont notamment :

la température souhaitée dans la pièce,

la température extérieure,

la configuration de l'installation.

Nous déconseillons l'utilisation de cette fonction dans les couloirs et dans les pièces situées à proximité d'une porte d'entrée donnant sur l'extérieur.

Si les appareils sont jumelés, vous pouvez désactiver la détection fenêtre ouverte d'un seul appareil sans désactiver les autres (voir "Paramétrages" dans "Menu Expert").

### **Occupation**

Permet de ne chauffer votre pièce que lorsqu'une personne est présente. L'appareil applique la température de consigne enregistrée. La détection ne se fait pas en dessous du capteur et ne se fait pas si la luminosité est trop basse.

Ex : Votre appareil est réglé à 19° C en Confort (*programmé ou non*).

- 9H00, il détecte votre absence ;

- 9H30, la température de fonctionnement passe à 18° C ;

- 10H00, la température de fonctionnement passe à 17° C.

## PROGRAMMATION

### **Programmation interne**

Des programmes sont pré-enregistrés. Vous pouvez les modifier :

Vous pouvez programmer jusqu'à 3 plages de température Confort pour chaque jour de la semaine.

En dehors de ces plages, l'appareil effectue un abaissement de température (*réglé par défaut à -3,5°C*).

Vous pouvez les copier :

Vous pouvez copier le programme défini d'une journée sur un (*plusieurs*) autre(s) jour(s).

### **Abaissement de température**

Permet de régler le niveau d'abaissement de la température que vous souhaitez effectuer en dehors des plages de Confort (de -2° C à -9° C). Par défaut, il est réglé à -3,5° C (*si la température de consigne est réglée à 19° C, alors, en dehors des plages de Confort elle baissera jusqu'à 15,5° C*).

## **Fonctions détections dans le mode Programmation**

Par défaut, la fonction détection d'occupation est inactive et la fonction détection fenêtre ouverte est active.

L'activation de la fonction détection d'occupation dans le Mode Prog, permet de gérer vos présences imprévues automatiquement.

Exemple : Lundi vous aviez programmé une plage de température Confort de 17H00 à 23H00. Vous rentrez à 15H00. L'appareil détecte votre présence et passe automatiquement en plage de température Confort.

## **Dérogation ponctuelle à la programmation**

La fonction détection d'occupation Inactive permet de gérer vos présences imprévues.

Exemple : Lundi vous aviez programmé une plage de température Confort de 17H00 à 23H00. Vous rentrez à 15H00 et l'appareil affiche une température Eco. Vous pouvez augmenter manuellement la température.

La dérogation ponctuelle est active jusqu'à la prochaine plage de température Confort définie dans le programme. L'appareil reprend ensuite son fonctionnement normal.

# PARAMÉTRAGES

## **Programmation externe**

L'appareil suit les ordres de la commande externe de votre installation par liaison fil pilote ou par liaison radio .

Pour piloter un (des) appareil(s) à partir d'un point de commande externe  de votre installation, il faut :

- 1) Échanger la clé de sécurité avant de faire l'association à partir du point de commande. Pour cela, allez dans "Menu, Expert, Paramétrages, Connectivités, Envoyer clé de sécurité ou Recevoir clé de sécurité" (voir "Menu Expert").
- 2) Autoriser l'association sur chacun des appareils si l'installation est équipée d'un point de commande de notre marque (voir "Menu Expert").

Si les appareils sont jumelés entre eux, effectuez l'**envoi** de la clé de sécurité à partir d'un seul appareil.

Si les appareils ne sont pas jumelés entre eux, effectuez l'échange de clé sur chacun des appareils.

# Description de la connectivité

Sur nos appareils de chauffage intégrant iO-homecontrol®  vous pouvez par le menu Connectivités :

- Jumeler plusieurs appareils compatibles entre eux dans une même pièce.

Pour un fonctionnement optimum, seuls des appareils situés dans une même pièce doivent être jumelés (jusqu'à 5 appareils maximum).

- Connecter vos appareils à l'application **Cozytouch** , pour les piloter à distance (à partir de l'application).

## Jumelage entre appareils :

Les appareils , situés dans une même pièce peuvent être jumelés pour leur permettre de communiquer et de partager des informations.

Par exemple, quand plusieurs appareils sont jumelés, un changement de température ou un changement de mode sur un appareil se répercute immédiatement sur tous les autres appareils.

## **Voir les appareils jumelés «Voir les jumeaux»:**

Vous pouvez voir les appareils que vous avez jumelés entre eux.

## **Supprimer le jumelage «Séparer les jumeaux» :**

Cette opération supprime tous les liens entre les appareils.

## **Ajouter un jumeau :**

Il faut supprimer le jumelage existant et recommencer l'opération pour jumeler tous les appareils entre eux.

## Connexion

Cet appareil est compatible avec notre Offre **Cozytouch** et avec les box utilisant le protocole iO-homecontrol®  .

Accessoires nécessaires :

- . Application **Cozytouch** compatible iOS et Android. Téléchargement gratuit sur App Store® ou Google Store®
- . Bridge :Vendu par les distributeurs de notre marque.
- . Box d'accès à Internet.

Cette installation vous permet de piloter, programmer, contrôler votre (vos) appareil(s)  à distance, via un smartphone ou une tablette.

Vous pouvez par exemple modifier la température de consigne ou le mode de fonctionnement, gérer vos absences en indiquant votre date de retour, ou visualiser la consommation de vos appareils.

Vous pouvez connecter à l'application un appareil ou un groupe d'appareils que vous avez jumelés.

**Effectuez toutes les opérations de connexion ou de pilotage à partir de l'application** (suivez les instructions affichées sur votre smartphone ou votre tablette).

## **Connectez vos appareils :**

Suivez les instructions données dans l'application.

Si les appareils sont déjà jumelés entre eux, effectuez cette opération sur un seul appareil.

# Utilisation

## L'INTERRUPTEUR

Un interrupteur Marche/Arrêt est situé sur le côté droit de l'appareil.

**Utilisez l'interrupteur uniquement pour un arrêt prolongé (hors période de chauffe).**

Positionnez l'interrupteur sur  pour le mettre sous tension.

Après 48 heures de mise hors tension, un nouveau réglage du jour et de l'heure est nécessaire.

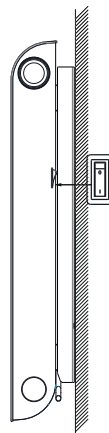

## S'ABSENTER PLUS DE 48H

Avant de vous absenter (pour 48h et plus), diminuez la température jusqu'à obtenir 7°C (température Hors Gel).

A votre retour, réglez la température pour revenir à un fonctionnement normal.

## VERROUILLAGE DES COMMANDES

Afin d'éviter les manipulations par des enfants, vous pouvez verrouiller les commandes de votre radiateur en faisant un appui long sur la molette.

Faites de même pour déverrouiller les commandes.

## DÉLESTAGE

Nos appareils sont compatibles avec différents systèmes de délestage.

Vous ne devez toutefois pas utiliser de délestage par coupure d'alimentation secteur car ce système est incompatible avec nos appareils. Des coupures d'alimentation électrique intempestives et répétées peuvent provoquer une usure et une détérioration des cartes électroniques qui ne seraient pas couvertes par la garantie du fabricant.

Quel que soit le Mode sélectionné, lors des périodes de délestage, votre appareil affiche "Ordre délestage prioritaire".



# Menu Expert

Pour accéder aux fonctions avancées du radiateur, appuyez et tournez en même temps la molette vers le bas.

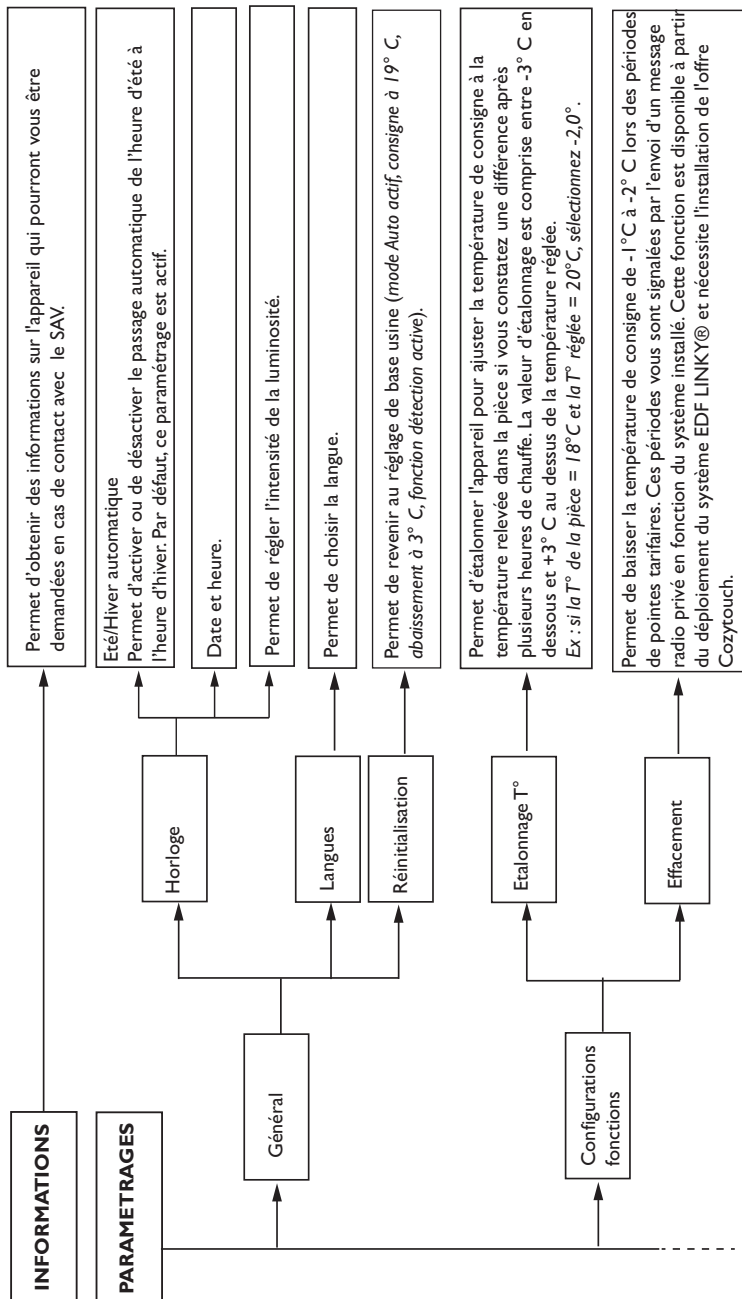

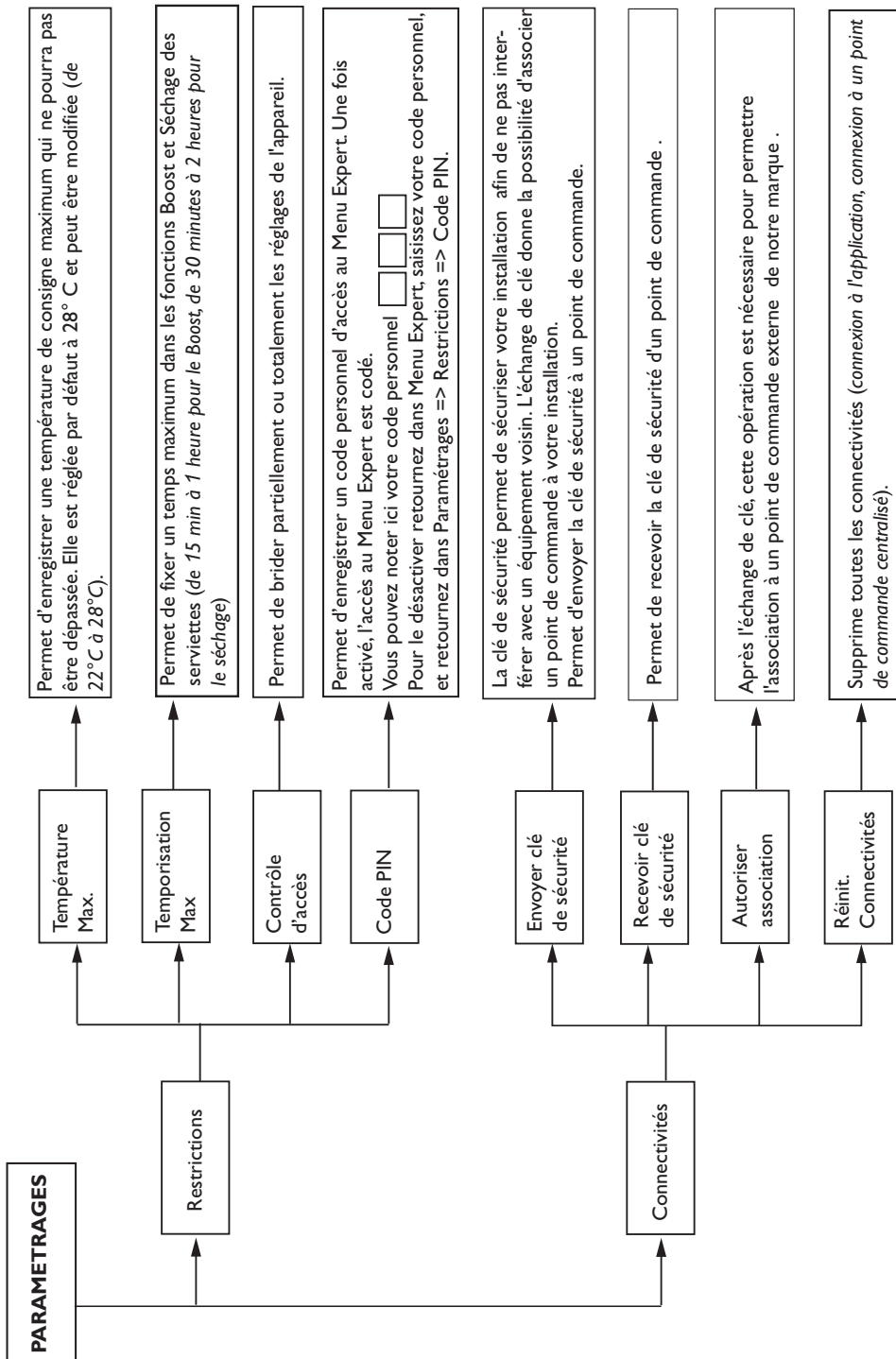

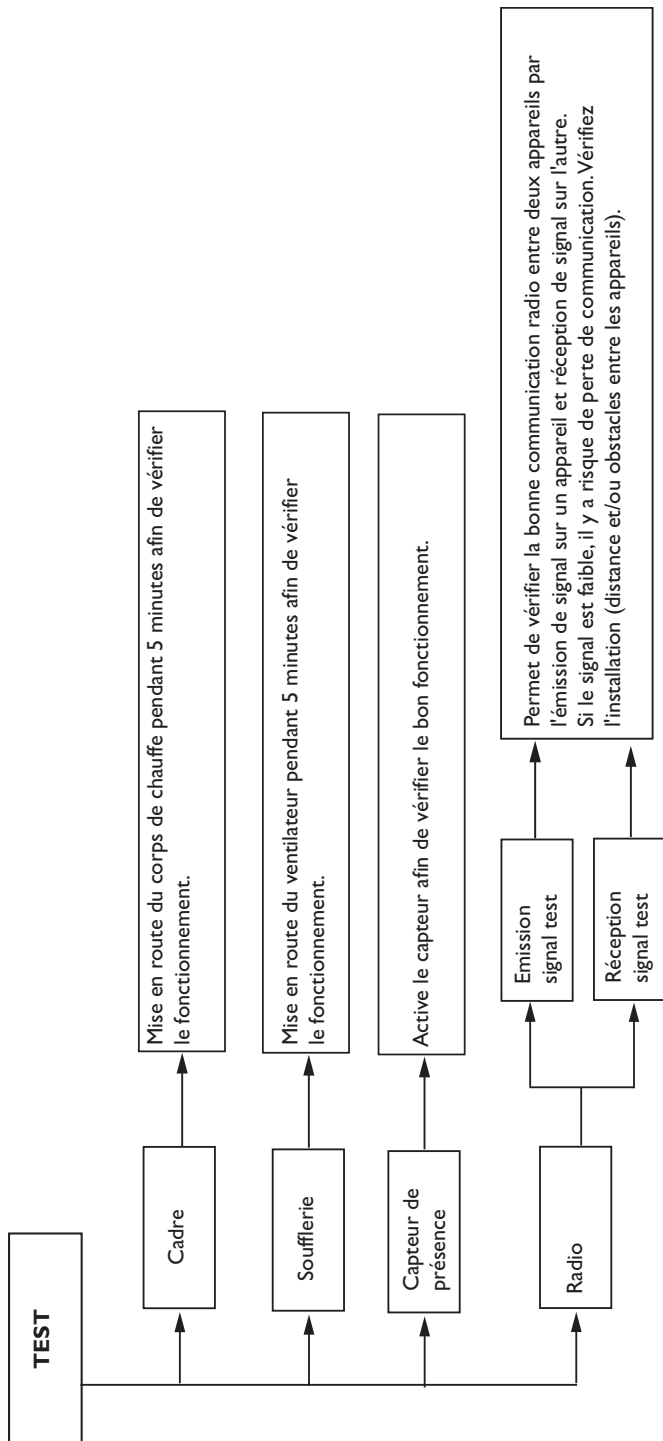

## En cas de problèmes

PROBLÈME RENCONTRÉ	VÉRIFICATION À FAIRE
La température d'ambiance est différente de celle affichée sur le radiateur.	<p>Il est nécessaire d'attendre 6 heures au minimum pour que la température se stabilise.</p> <p>Il est possible, en fonction de votre installation, que vous releviez une température différente de celle affichée sur votre radiateur (<i>un écart de 0.5°C est normal</i>). Dans ce cas, vous pouvez étalonner le radiateur.</p>
Le radiateur ne chauffe pas.	<p>Vérifiez que votre radiateur est bien en mode Confort.</p> <p>Si vous êtes en programmation, vérifiez que le programmeur est en mode Confort et que le radiateur n'est pas en délestage (<i>si vous avez un délesteur</i>). Assurez vous que la température ambiante ne soit pas supérieure à la température affichée sur le radiateur. Dans ce cas, le radiateur ne chauffe pas.</p>
Le radiateur ne chauffe pas assez.	<p>Augmentez la température en tournant la molette.</p> <p>Si le réglage est au maximum, faites les vérifications suivantes :</p> <ul style="list-style-type: none"> <li>- Vérifiez si un autre mode de chauffage existe dans la pièce.</li> <li>- Assurez-vous que votre radiateur ne chauffe que la pièce (<i>porte fermée</i>).</li> <li>- Faites vérifier la tension d'alimentation de l'appareil.</li> <li>- Vérifiez si la puissance de votre radiateur est adaptée à la taille de votre pièce (<i>nous vous préconisons jusqu'à 100 W/m<sup>2</sup> pour une hauteur de plafond de 2,50 m</i>).</li> </ul>
Le radiateur chauffe tout le temps.	<p>Vérifiez que le radiateur n'est pas situé dans un courant d'air ou que le réglage de la température n'a pas été modifié.</p> <p>Il peut y avoir un aléa dans le réseau électrique. En cas de problème (<i>thermostat bloqué...</i>), coupez l'alimentation du radiateur (<i>fusible, disjoncteur</i>) pendant environ 10 minutes, rallumez-le.</p> <p>Si le phénomène se reproduit fréquemment, faites contrôler l'alimentation par votre distributeur d'énergie.</p>
Le radiateur est très chaud en surface.	<p>Il est normal que le radiateur soit chaud lorsqu'il fonctionne, la température maximale de surface étant limitée conformément à la norme NF Electricité Performance. Si toutefois vous jugez que votre radiateur est toujours trop chaud, vérifiez que la puissance est adaptée à la surface de votre pièce (<i>nous vous préconisons jusqu'à 100 W/m<sup>2</sup> pour une hauteur sous plafond de 2,50 m</i>) et que le radiateur n'est pas placé dans un courant d'air qui perturberait sa régulation.</p> <p>Il est normal que le radiateur soit moins chaud sur sa partie droite (<i>présence du capteur</i>).</p>

PROBLÈME RENCONTRÉ	VÉRIFICATION À FAIRE
Le radiateur chauffe alors que la fenêtre est ouverte.	Il peut y avoir un laps de temps entre l'ouverture de la fenêtre et l'arrêt de la chauffe. Si ce laps de temps vous paraît trop long, vous pouvez passer en mode Hors Gel manuellement.
Le Mode AUTO est activé et il fait froid à mon retour à la maison.	Si la température de votre pièce est inférieure à votre température de confort quand vous rentrez habituellement chez vous, vérifiez votre température Eco. Si cette température Eco a plus de 3,5°C d'écart avec la température Confort, nous vous conseillons de réduire cet écart à 3,5°. (Par exemple, si votre température de confort est de 20°C, réglez votre température Eco à 16,5°C). Si cet écart est déjà de 3,5°C, réduisez le à 2°C (Par exemple, si votre température de confort est de 20°C, régler votre température Eco à 18°C).
Des traces de salissures apparaissent sur le mur autour du radiateur.	En ambiance polluée, des salissures peuvent apparaître sur les sorties d'air de l'appareil ou au mur. Ce phénomène est lié à la mauvaise qualité de l'air ambiant ( <i>fumée de cigarettes, bougies, encens, cheminée, ...</i> ). Il est conseillé dans ce cas de vérifier la bonne aération de la pièce ( <i>ventilation, entrée d'air; etc ...</i> ).

**Si vous n'avez pas réussi à résoudre votre problème, contactez votre distributeur / Installateur, munissez-vous des références du radiateur : code commercial et numéro de série. Mesurez la température de la pièce et informez-vous du système de programmation éventuel.**

## Les références de votre radiateur

Elles sont situées sur le côté du radiateur.

Le Code commercial et le Numéro de série identifient auprès du constructeur le radiateur que vous venez d'acquérir.

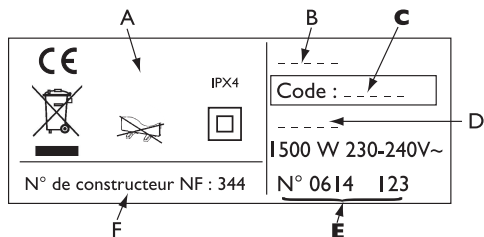

- A Normes, labels de qualité
- B Marque commerciale
- C Code commercial**
- D Référence de fabrication
- E N° de série**
- F N° de constructeur

# Caractéristiques

Références du modèle	R6G		
Caractéristique	Symbole	Valeur	Unité
<b>Puissance thermique</b>			
Puissance thermique nominale	P nom	1 à 1,5 1000 à 1500	kW W
Puissance thermique minimale	P min	1 1000	kW W
Puissance thermique maximale continue	P max,c	1,5 1500	kW W
<b>Consommation d'électricité auxiliaire</b>			
A la puissance thermique nominale	el max	0,000	kW
A la puissance thermique nominale	el min	0,000	kW
En mode veille	el sb	0,00049 0,49	kW W
<b>Type de contrôle de la puissance thermique / de la température de la pièce</b>			
Caractéristique	Unité	Information complémentaire	
Contrôle électronique de la température de la pièce et programmateur hebdomadaire	oui		
<b>Autres options de contrôle</b>			
Contrôle de la température de la pièce, avec détecteur de présence	oui	(*) : sur modèles horizontaux et verticaux	
Contrôle de la température de la pièce, avec détection de fenêtre ouverte	oui		
option de contrôle à distance	oui		
contrôle adaptif de l'activation	oui		
limitation de la durée d'activation	non		
capteur à globe noir	non		
<b>Coordonnées de contact</b>	idem plaque signalétique		

# GARANTIE

Document à conserver par l'utilisateur  
(à présenter uniquement en cas de réclamation)

- La garantie s'applique en France métropolitaine uniquement.
- La durée de la garantie commerciale accordée par Thermor à ses clients est de 2 ans à compter de la date d'installation ou d'achat et ne saurait excéder 30 mois à partir de la date de fabrication en l'absence de justificatif.
- Thermor assure l'échange ou la fourniture des pièces reconnues défectueuses à l'exclusion de tous dommages et intérêts, frais de main-d'œuvre, de déplacement et de transport, conformément à ses Conditions Générales de Vente.
- Les détériorations provenant d'une installation non conforme, d'un réseau d'alimentation ne respectant pas la norme NF EN 50 160, d'un usage anormal ou du non-respect des prescriptions de ladite notice ne sont pas couvertes par la garantie.
- Pour toute demande d'application de la garantie, présentez le présent certificat auprès de votre distributeur ou de votre installateur, en y joignant votre facture d'achat.
- Les dispositions des présentes conditions de garantie ne sont pas exclusives du bénéfice au profit de l'utilisateur de la garantie légale des vices cachés qui s'applique en tout état de cause (articles 1641 et suivants du Code Civil) et de la garantie légale de conformité pour les biens de consommation (articles L217-1 et suivants du Code de la Consommation) dont il pourrait bénéficier auprès du dernier vendeur.

*\* Ces renseignements se trouvent sur la plaque signalétique située sur le côté droit de l'appareil.*

\_\_\_\_\_  
TYPE DE L'APPAREIL\*

\_\_\_\_\_  
N° DE SÉRIE\*

\_\_\_\_\_  
NOM ET ADRESSE DE L'UTILISATEUR  
\_\_\_\_\_  
\_\_\_\_\_

Cachet de l'installateur



# MYTHIK

Radiateur connecté



Thermor, la chaleur connectée



Retrouvez toutes nos solutions et nos conseils sur [www.thermor.fr](http://www.thermor.fr)

**THERMOR** ZA CHARLES BEAUHAIRE • 17, RUE CROIX FAUCHET  
BP 46 • 45141 SAINT-JEAN-DE-LA-RUELLE

**Thermor**   
Chaleur connectée

EFIL WWW.EFIL.FR / 20170363