

Thermor 
Chaleur connectée



NOTICE D'UTILISATION

Ovation 3 

Radiateur connecté
Horizontal de 750 à 2000W
Vertical de 1000 à 2000W
Plinthe de 750 à 1500W

Disponible en 2 coloris :

Blanc (RAL 9016)

Gris ardoise (RAL 7016)

PILOTAGE
À DISTANCE

JUSQU'À
45%⁽¹⁾
D'ÉCONOMIES
D'ÉNERGIE

(1) Par rapport à un convecteur de 1^{ère} génération.

www.thermor.fr



OVATION 3

Radiateur connecté



Nous vous remercions
de lire attentivement
cette notice de façon à :

- rendre votre installation conforme aux normes,
- optimiser les performances de fonctionnement de votre appareil.

Notre responsabilité ne saurait être engagée pour des dommages causés par une mauvaise installation ou par le non-respect des instructions se trouvant dans ce document.

GARANTIE
2 ANS

Sommaire

Modèles Horizontal (RAF3H-i2g) / Vertical (RAF3V-i2g) / Plinthe (RAF3P-i2g)

Mise en garde	p 2
Déclaration de Conformité Directive RED 2014/53/UE	p 3
1 - INSTALLATION DE L'APPAREIL	p 4
1.1 - Installation de l'appareil	p 4
1.2 - Fixer le support mural	p 5
1.3 - Raccorder le radiateur	p 6
1.4 - Verrouiller l'appareil sur son support mural	p 7
1.5 - Entretien	p 7
2 - PRISE EN MAIN	p 8
2.1 - Le boîtier de commande	p 8
2.2 - Mettre en marche / Mettre en veille	p 8
2.3 - Verrouiller / déverrouiller les commandes	p 8
2.4 - L'interrupteur	p 8
2.5 - Première mise en marche	p 8
3 - CONNECTIVITE	p 10
3.1 - Accéder aux connectivités	p 10
4 - REGLAGES DE LA TEMPERATURE	p 13
4.1 - Température de consigne	p 13
5 - MODES DE FONCTIONNEMENT	p 13
5.1 - Le mode Auto (non disponible en version Bas)	p 14
5.2 - Le mode Basic	p 15
5.3 - Le mode Prog	p 15
6 - FONCTIONS DETECTION	p 18
6.1 - Fenêtre ouverte / Fenêtre fermée	p 18
6.2 - Occupation (non disponible en version Bas)	p 19
7 - MODE EXPERT	p 20
8 - DELESTAGE	p 22
9 - ASSISTANCE	p 22
Identification de l'appareil	p 24

Nous vous remercions d'avoir choisi cet appareil et de nous avoir ainsi témoigné votre confiance. Le radiateur que vous venez d'acquérir a été soumis à de nombreux tests et contrôles afin d'en assurer la meilleure qualité et ainsi vous apporter une entière satisfaction

Prenez le temps de lire la notice de votre radiateur et découvrir les conseils d'utilisation pour améliorer votre bien-être.

Conservez la notice, même après l'installation du radiateur.



- Attention surface très chaude, caution hot surface.

ATTENTION :

Certaines parties de ce produit peuvent devenir très chaudes et provoquer des brûlures. Il faut prêter une attention particulière en présence d'enfants et de personnes vulnérables.

Il convient de maintenir à distance de cet appareil les enfants de moins de 3 ans, à moins qu'ils ne soient sous une surveillance continue.

Les enfants âgés entre 3 ans et 8 ans doivent uniquement mettre l'appareil en marche ou à l'arrêt, à condition que ce dernier ait été placé ou installé dans une position normale prévue et que ces enfants disposent d'une surveillance ou aient reçu des instructions quant à l'utilisation de l'appareil en toute sécurité et en comprenant bien les dangers potentiels. Les enfants âgés entre 3 ans et 8 ans ne doivent ni brancher, ni régler ni nettoyer l'appareil, et ni réaliser l'entretien de l'utilisateur.

Cet appareil peut être utilisé par des enfants âgés d'au moins 8 ans et par des personnes ayant des capacités physiques, sensorielles ou mentales réduites ou dénuées d'expérience ou de connaissance, s'ils (si elles) sont correctement surveillé(e)s ou si des instructions relatives à l'utilisation de l'appareil en toute sécurité leur ont été données et si les risques encourus ont été appréhendés. Les enfants ne doivent pas jouer avec l'appareil. Le nettoyage et l'entretien par l'utilisateur ne doivent pas être effectués par des enfants sans surveillance.



Afin d'éviter une surchauffe et pour des raisons de sécurité, ne pas couvrir l'appareil de chauffage.

La notice d'utilisation de cet appareil est disponible sur le site internet ou en contactant le service après-vente.



: Les appareils munis de ce symbole ne doivent pas être mis avec les ordures ménagères, mais doivent être collectés séparément et recyclés. La collecte et le recyclage des produits en fin de vie doivent être effectués selon les dispositions et les décrets locaux.

DECLARATION DE CONFORMITE DIRECTIVE RED 2014/53/UE (*)

Par la présente Thermor Pacific déclare que l'équipement référencé ci-dessous est conforme aux exigences essentielles de la directive RED 2014/53/UE.

La déclaration de conformité UE complète de cet équipement est disponible sur demande, auprès de notre service après-vente (voir adresse et n° de tél en fin de notice).

Désignation : Radiateur avec carte radio i2g

Modèles : voir la référence du modèle en entête de notice

Caractéristiques :

Bandes de fréquence radio utilisées par l'Emetteur-Récepteur

868MHz à 868.6MHz

868.7MHz à 869.2MHz

869.7MHz à 870MHz

Puissance de radiofréquence maximale : <25mW

Equipement Hertzien de Classe 2 : peut être mis sur le marché et mis en service sans restrictions.

Portée radio : de 100 à 300 mètres en champ libre, variable selon les équipements associés (portée pouvant être altérée en fonction des conditions d'installation et de l'environnement électromagnétique).

La conformité aux normes radio et Compatibilité électromagnétique a été vérifié par l'organisme notifié 0081 : LCIE France, Fontenay aux Roses.

1 - INSTALLATION DE L'APPAREIL

1.1 - Installation de l'appareil

Votre appareil est livré avec son support mural. Le choix des vis et des chevilles dépend cependant de la nature de votre mur et il vous appartient de valider que vous utiliserez les vis et chevilles adaptées en fonction du poids de l'appareil.

Une fois le couvercle du carton enlevé, vous pouvez retirer le support mural, qui vous servira de gabarit pour le perçage des trous.

Pour faciliter le raccordement, cet appareil (version horizontale et basse) a été conçu afin qu'il tienne debout le temps du raccordement. Dans le cas d'un appareil Vertical, veillez à poser l'appareil dans sa cale contre le mur jusqu'à la mise en place sur le support mural.

1.1.1 - Règles d'installation

Cet appareil a été conçu pour être installé dans un local résidentiel. L'installation doit être faite dans les règles de l'art et conforme aux normes en vigueur dans le pays d'installation (NFC 15100 pour la France).

Installer l'appareil à une distance de 12cm du sol et respecter les distances minimales avec l'ameublement pour l'emplacement de l'appareil (cf. schéma).

Ne pas installer d'étagère au dessus des appareils verticaux.

Modèle Horizontal et Plinthe

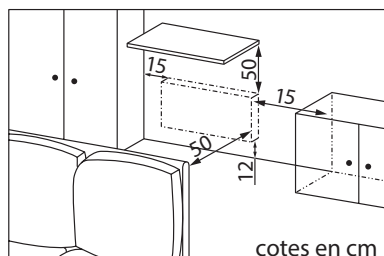

Modèle Vertical

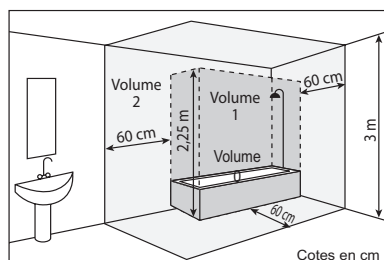
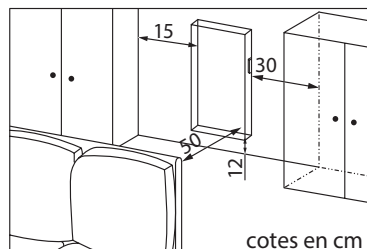

Si vous avez un revêtement mural posé sur mousse il faut mettre une cale sous le support de l'appareil d'épaisseur égale à celle de la mousse afin de conserver un espace libre derrière pour ne pas perturber sa régulation.

Ne pas installer l'appareil :

- Dans un courant d'air susceptible de perturber sa régulation (sous une Ventilation Mécanique Centralisée, etc)
- Sous une prise de courant fixe.
- Dans le volume 1 des salles de bains.

Les appareils utilisés dans les salles de bains doivent être installés de façon telle que les interrupteurs et autres dispositifs de commande de l'appareil ne puissent être touchés par une personne dans la baignoire ou la douche.

	L'installation d'un appareil en altitude provoque une élévation de la température de sortie d'air (de l'ordre de 10°C par 1000 m de dénivelé).
--	--

Il est fortement déconseillé de monter les appareils au dessus d'une altitude de 1000 m (risque de mauvais fonctionnement). Il est interdit de monter un appareil verticalement horizontalement et vice-versa. Il est interdit d'utiliser l'appareil en configuration mobile, sur pieds ou roulettes.

1.2 - Fixer le support mural au mur

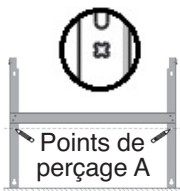
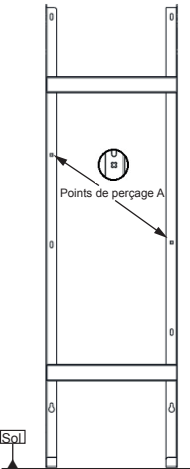
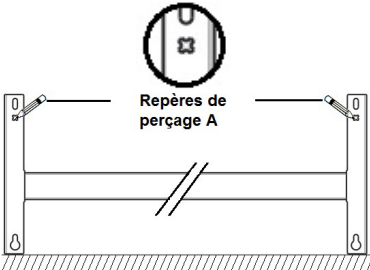
Etape 1		
Modèle Horizontal	Modèle Vertical	Modèle Plinthe
		
Posez le support mural au sol. Repérez les points de perçage A. Ceux-ci donnent la position des fixations inférieures.		

Etape 2

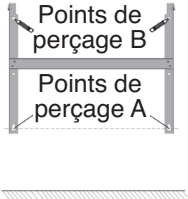
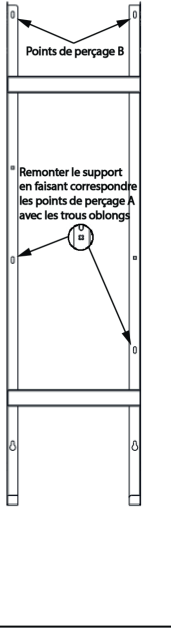
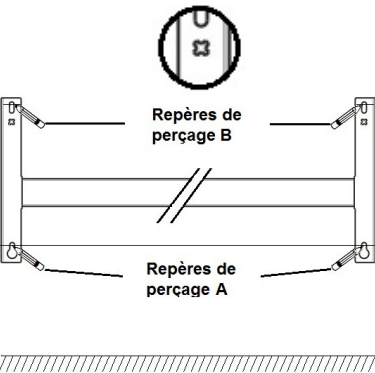
Modèle Horizontal	Modèle Vertical	Modèle Plinthe
		

Remontez le support mural en faisant coïncider les points de perçage A avec les trous inférieurs du support mural. Pointez les 2 points de perçage B à l'aide d'un stylo

Etape 3

Percez les 4 trous et mettez les chevilles adaptées à votre mur (ex. plaque de plâtre, béton). Positionnez le support mural et vissez.

1.3 - Raccorder le radiateur

L'appareil doit être alimenté en 230V 50 Hz.

L'alimentation du radiateur doit être directement raccordée au réseau après le dispositif de coupure omnipolaire conforme aux règles d'installation.

Le raccordement au secteur se fera à l'aide du câble 3 fils (Marron = Phase, Bleu = Neutre, Noir = Fil pilote) par l'intermédiaire d'un boîtier de raccordement. Dans des locaux humides comme les cuisines, les salles de bains, il faut installer le boîtier de raccordement à au moins 25 cm du sol. L'installation doit être équipée d'un dispositif de protection de type disjoncteur, différentiel 30mA.

Le raccordement à la terre est interdit. Ne pas brancher le fil pilote (noir) à la terre.

Si le câble d'alimentation est endommagé, il doit être remplacé par le fabricant, son service après-vente ou une personne de qualification similaire afin d'éviter un danger.

Si l'appareil pilote ou piloté est protégé par un différentiel 30mA (ex : salle de bain) il est nécessaire de protéger l'alimentation du fil pilote sur ce différentiel.

1.4 - Verrouiller l'appareil sur son support mural

- Poser l'appareil sur le support S selon le schéma.
- Ramener l'appareil vers le support puis le relever (flèches 1 et 2).
- Introduire les pattes du support dans les trous de l'appareil, rabaisser (flèche 3).
- Verrouiller en tournant les 2 verrous V d'un demi tour, votre appareil est fixé.

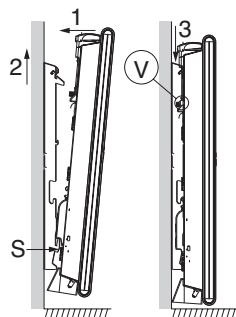

1.5 - Entretien

Avant toute action d'entretien, éteignez votre appareil en mettant l'interrupteur Marche/Arrêt en position 0.

Pour conserver les performances de votre radiateur, il est nécessaire, environ deux fois par an, d'effectuer à l'aide d'un aspirateur ou d'une brosse, le dépoussiérage des grilles inférieures et supérieures de l'appareil.



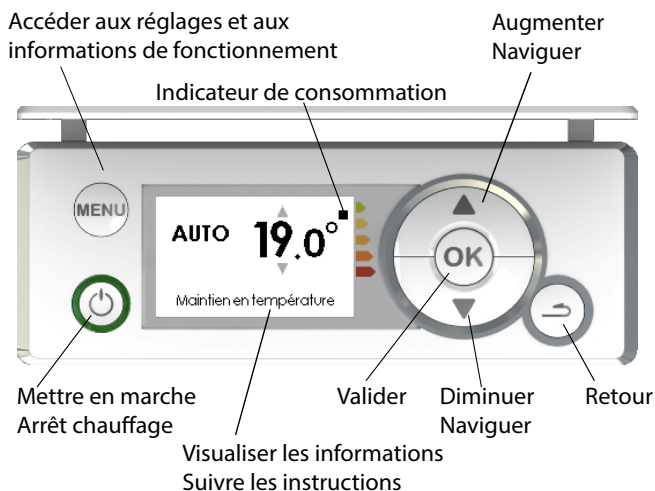

L'appareil peut être nettoyé avec un chiffon humide ; ne jamais utiliser de produits abrasifs et de solvants.

En ambiance polluée, des salissures peuvent apparaître sur la grille de l'appareil. Ce phénomène est lié à la mauvaise qualité de l'air ambiant. Il est conseillé, dans ce cas de vérifier la bonne aération de la pièce (ventilation, entrée d'air, etc...). Ces salissures ne justifient pas le remplacement sous garantie de l'appareil.

2.1 Le Boîtier de commande



2.2 - Mettre en marche / Arrêt chauffage

Pour mettre en marche l'appareil, faites un appui sur .
L'anneau vert autour de la touche  s'allume.
Pour mettre en arrêt chauffage, faites un appui sur .
L'anneau vert autour de la touche  s'éteint.

2.3 - Verrouiller/déverrouiller les commandes

Afin d'éviter toute manipulation intempestive du boîtier, vous avez la possibilité de le verrouiller. Pour le verrouiller, appuyez 5 secondes en même temps sur ▲+▼
Pour le déverrouiller, effectuez la même opération.

2.4 - L'interrupteur

Un interrupteur marche/arrêt est situé à l'arrière de l'appareil. Utilisez cet interrupteur uniquement pour un arrêt prolongé (hors périodes de chauffe). Vérifiez que l'interrupteur est sur I(marche).

 Après un arrêt prolongé, un nouveau réglage du jour et l'heure peut être nécessaire.

2.5 - Première mise en marche

Lors de la première mise sous tension, suivez les instructions affichées à l'écran.

2.5.1 - Réglez la langue

Modifiez la langue avec ▲/▼ et validez par **OK**.

Vous pouvez accéder ultérieurement au réglage de la langue par le Menu Expert (voir chapitre "Menu Expert").

2.5.2 - Réglez la date et l'heure

Modifiez le jour avec ▲/▼ et validez avec **OK**. Procédez de la même façon pour régler le mois, l'année, l'heure, les minutes.

Vous pouvez accéder ultérieurement au réglage de la date et de l'heure.



Par défaut, le passage heure d'été/heure d'hiver est automatique. Vous pouvez désactiver le passage automatique heure d'été/heure d'hiver (voir chapitre «Menu Expert»).

2.5.3 - Etat de l'appareil

Par défaut, à la première mise sous tension,

- le mode AUTO est sélectionné en version Horizontale et verticale, (voir chapitre "Mode de fonctionnement),

- Le mode Prog est sélectionné en version Plinthe.
- La température de consigne est réglée à 19°C,
- Les fonctions détections sont actives (voir chapitre "Fonctions détections". Pour la version Plinthe, la fonction détecteur "Fenêtre ouv." uniquement est active.

- L'abaissement de température maximum (lors d'absences) est de 3°C par rapport à la température de consigne (voir chapitre "Mode de fonctionnement).

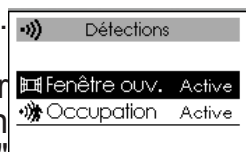



3 - CONNECTIVITE

Avant toute action, éclairez l'écran en appuyant sur une touche.
Ce menu vous permet d'accéder aux paramètres de Connectivités.
Nos boîtiers sont compatibles **iO-homecontrol**®.

Cette technologie de communication radio sans fil hautement sécurisée, est intégrée dans une large gamme d'équipements de la maison proposés par des marques partenaires, spécialistes de l'habitat.

Sur nos appareils de chauffage intégrant **iO-homecontrol**® vous pouvez par le menu "connectivité" :

- **Jumeler** plusieurs appareils compatibles  entre eux dans une même pièce.



Pour un fonctionnement optimal, seuls des appareils situés dans une même pièce doivent être jumelés (jusqu'à 5 appareils maximum).

- **Connecter** vos appareils à l'application Cozytouch, pour piloter à distance (à partir de l'application).

3.1 - Accéder aux CONNECTIVITES : (mode Auto pour version Horizontal et vertical et Mode Prog pour version Plinthe)



3.1.1 - Jumelage entre appareils

Les appareils , situés dans une même pièce peuvent être jumelés pour leur permettre de communiquer et partager des informations. Par exemple, quand plusieurs appareils sont jumelés, un changement de température de consigne ou de mode sur un appareil se répercute immédiatement sur tous les autres appareils. De la même manière, si un des appareils de la pièce détecte votre présence, il communiquera cette information aux autres appareils.

Accéder au JUMELAGE

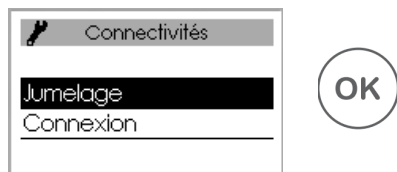

Exemple : jumeler 3 appareils d'une même pièce

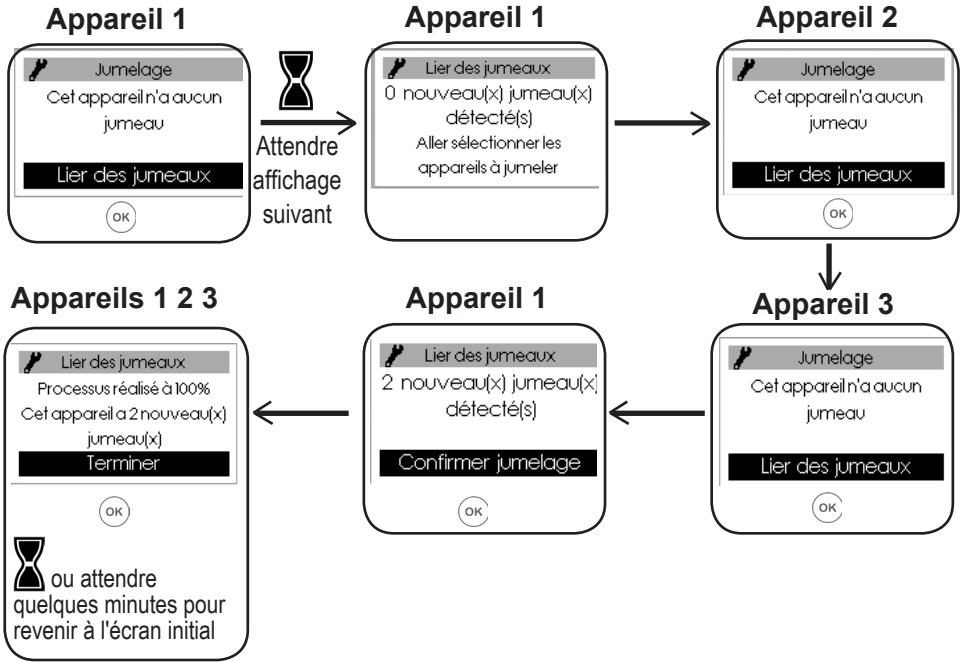

Voir les appareils jumelés :

Vous pouvez voir les appareils que vous avez jumelés entre eux.



Annuler le jumelage :



Cette opération supprime tous les liens entre appareils.

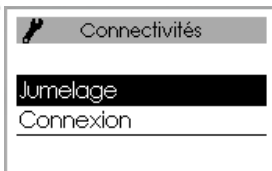

Ajouter un jumeau :

Il faut annuler le jumelage existant ("voir Annuler le jumelage") et recommencer l'opération pour jumeler tous les appareils entre eux.

3.1.2 - Connexion

Cet appareil est compatible avec notre Offre Cozytouch (Toutes les informations sont disponibles sur notre site Internet) et avec les box utilisant le protocole **iO-homecontrol®**.

Accessoires nécessaires :

Application
Cozytouch compatible
iOS et Android.
Téléchargement gratuit
sur App Store ou
Google Store



Bridge Cozytouch.
Vendu par les
distributeurs de notre
marque ou sur notre
site internet



Box d'accès
à internet

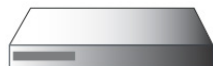

Cette installation vous permet de piloter, programmer, contrôler votre (vos) appareil(s) **iO** à distance, via un smartphone ou une tablette. Vous pouvez par exemple modifier la température de consigne, ou le mode de fonctionnement, gérer vos absences en indiquant votre date de retour, ou visualiser la consommation de vos appareils. Vous pouvez connecter à l'application, un appareil ou un groupe d'appareils que vous avez jumelés.

 **Effectuez toutes les opérations de connexion ou de pilotage à partir de l'application** (suivez les instructions affichées sur votre smartphone ou votre tablette).

Connectez vos appareils

Suivez les instructions données dans l'application.

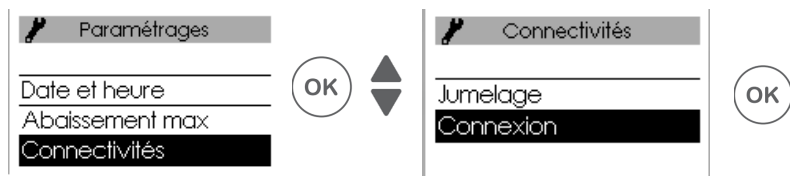

 Si les appareils sont déjà jumelés entre eux, effectuez cette opération sur un seul appareil.

4 - REGLAGE DE LA TEMPERATURE

Avant toute action, éclairez l'écran en appuyant sur une touche.

4.1 - Température de consigne

Pour modifier la température de consigne, utilisez ▲/▼.
Par défaut, la température de consigne est réglée à 19°C (température conseillée) et est modifiable de 12°C à 28°C.
Utilisez l'indicateur de consommation pour optimiser votre réglage. Quand l'indicateur de consommation se trouve au niveau du symbole vert, vous êtes à un niveau de température inférieur ou égal à la température conseillée.

 Il faut 6 heures minimum pour que la température se stabilise dans la pièce.

Il est possible en fonction de votre installation que vous releviez une température différente de celle affichée sur votre appareil. Dans ce cas, reportez-vous au chapitre "Mode Expert" - "Etalonnage T°".

Position Hors Gel (version Plinthe sans Mode Auto)

Utilisez cette fonction quand vous êtes absent plus de 48 heures. Quel que soit le mode choisi, pour activer le Hors Gel appuyez sur ▼ jusqu'à affichage 7,0°C.

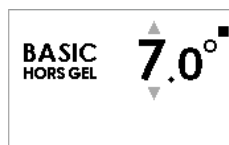
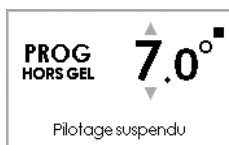
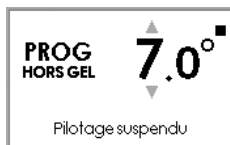

A votre retour, réglez à nouveau la température de consigne pour revenir à un fonctionnement normal.

5 - MODES DE FONCTIONNEMENT

Avant toute action, éclairez l'écran en appuyant sur une touche.

Choisissez le mode de fonctionnement le plus adapté à votre besoin.

3 modes sont proposés en version Horizontale et Verticale et 2 modes en Plinthe (Basic et Prog) :

AUTO
Utilisation du pilotage intelligent.
L'appareil s'autoprogramme.

BASIC
Accès uniquement au réglage de la température et aux fonctions connectivités.

PROG
Programmation manuelle des fonctions (utilisation de la programmation interne ou externe).

Accédez aux MODES :

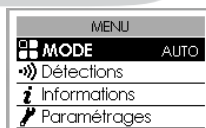

5.1 - Le Mode Auto (non disponible en version Plinthe)

Ce mode permet d'activer le pilotage intelligent. Vous réglez la température désirée lors de votre présence dans la pièce et l'appareil optimise votre confort tout en réalisant des économies.



L'appareil :

- mémorise votre rythme de vie hebdomadaire et ses évolutions pour effectuer sa propre programmation,
- anticipe la chauffe pour que vous ayez la bonne température à votre retour dans la pièce,
- détecte vos présences et absences imprévues pour ajuster la température automatiquement,
- détecte les ouvertures et fermetures de fenêtres pour baisser la température à 7°C quand vous aérez.

5.1.1 - Fonctions accessibles en mode AUTO

• Abaissement de température



Permet de régler le niveau d'abaissement maximum de la température que vous souhaitez effectuer lors de vos périodes d'absences (de -2°C à -4°C). Par défaut, il est réglé à -3°C.

• Fonction détections

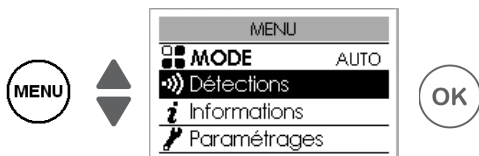

La fonction détection d'occupation est toujours active.

Par défaut, la fonction détection fenêtre ouverte est active et peut être désactivée (voir chapitre "Fonctions détections").

• Visualisation des informations du pilotage intelligent

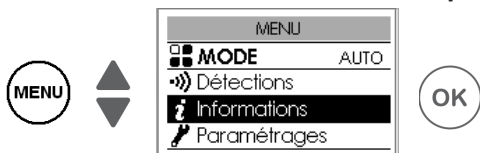

Autoprogrammation

Permet de visualiser les périodes de présence observées par l'appareil pour chaque jour de la semaine. Votre appareil apprend, mémorise et évalue en permanence votre rythme de vie pour adapter la température de votre pièce.

 Après la première mise en marche, une semaine de fonctionnement est nécessaire pour définir l'autoprogramme. Il s'affine ensuite et évolue au fil du temps.

Temps d'anticipation

Pour anticiper de manière optimale sa mise en chauffe avant votre retour, votre appareil apprend et mémorise le temps de montée en température en fonction des caractéristiques de votre pièce (volume, isolation, température extérieure ...).

Economies d'énergie

Votre appareil vous informe des économies réalisées en indiquant le pourcentage de temps pendant lequel il a effectué un abaissement de la température sur les 7 derniers jours.

 Après la première mise en marche, une semaine de fonctionnement est nécessaire pour pouvoir visualiser un premier résultat. Ensuite, il sera mis à jour en permanence.

5.2 - Le Mode Basic

L'appareil suit en permanence la température de consigne réglée. Toutes les fonctions intelligentes sont désactivées.



5.3 - Le Mode Prog

Ce mode utilise la programmation interne ou externe. L'appareil suit :

- le programme interne défini pour chaque jour de la semaine,
- ou
- les ordres de la programmation externe de votre installation.

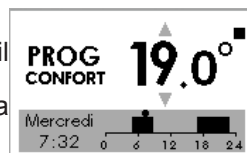

5.3.1 - Définir la source de programmation



• Programmation interne

Cette source de programmation est sélectionnée par défaut.



L'appareil suit les programmes définis.

Des programmes sont pré-enregistrés. Vous pouvez les modifier (voir "Modifier les programmes internes").

• Programmation externe

L'appareil suit les ordres de la commande externe de votre installation par liaison fil pilote ou par liaison radio



 Pour piloter un (des) appareil(s) à partir d'un point de commande externe  de votre installation, il faut :

1) Echanger la clé de sécurité avant de faire l'association à partir du point de commande. Pour cela, allez dans "Menu, Expert, Paramétrages, Connectivités, Envoyer clé de sécurité ou Recevoir clé de sécurité (voir chapitre "Menu Expert").

2) Autoriser l'association sur chacun des appareils si l'installation est équipée d'un point de commande  de notre marque (voir chapitre "Menu Expert").

 Si les appareils sont jumelés entre eux, effectuez l'**envoi** de la clé de sécurité à partir d'un seul appareil.

Si les appareils ne sont pas jumelés entre eux, effectuez l'échange de clé sur chacun des appareils.

Modifier les programmes internes

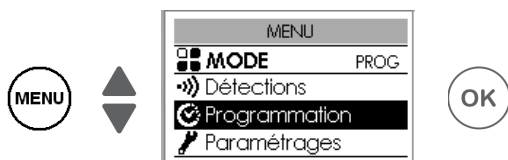

Vous pouvez programmer jusqu'à 3 plages de température Confort pour chaque jour de la semaine.

En dehors de ces plages, l'appareil effectue un abaissement de température (réglé par défaut à -3,5°C).

Faites varier les plages avec ▲ ou ▼ et validez avec OK.

Exemples de programmations :

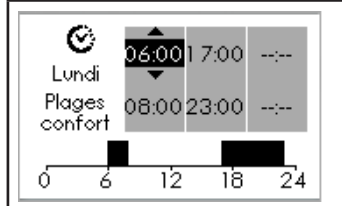
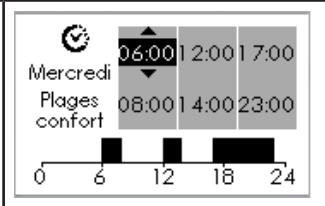
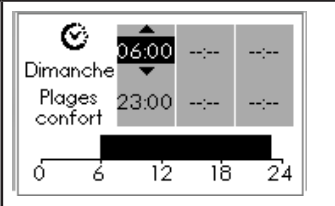
<p>Deux plages de température confort : de 6h00 à 8h00 de 17h00 à 23h00</p>	<p>Trois plages de température confort : de 6h00 à 8h00 de 12h00 à 14h00 de 17h00 à 23h00</p>	<p>Une plage de température confort : de 6h00 à 23h00</p>
		

• Copier un programme

Vous pouvez copier le programme défini d'une journée sur un (plusieurs) autre(s) jour(s).

Faites défiler les jours avec OK. Copiez avec ▲ ▼. Revenez au jour précédent avec



Exemple : copier le programme du lundi vers le jeudi

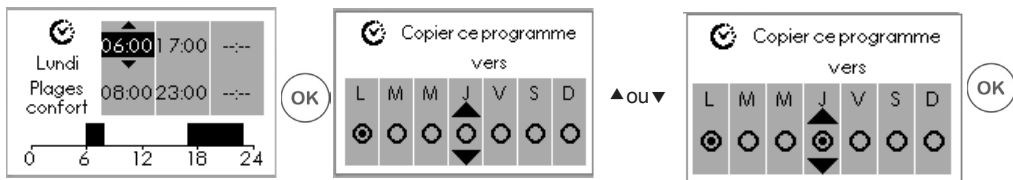

5.3.2 - Fonctions accessibles en Mode Prog

- **Abaissement de la température**

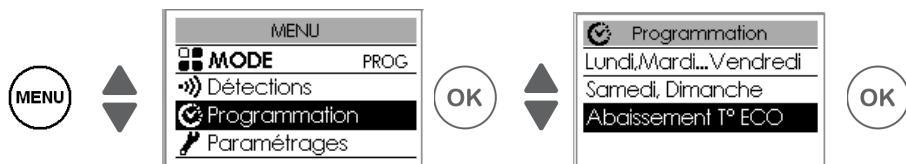

Permet de régler le niveau d'abaissement de la température que vous souhaitez effectuer en dehors des plages Confort (de -2°C à 9°C). Par défaut, il est réglé -3,5°C (si la température de consigne est réglée à 19°C, alors, en dehors des plages de Confort elle baissera jusqu'à 15,5°C).

- **Fonction détection** (non disponible en version Plinthe)

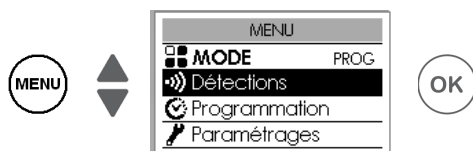

Par défaut, la fonction détection d'occupation est inactive et la fonction détection fenêtre ouverte est active (voir chapitre "Fonctions Détections").

L'activation de la fonction détection d'occupation dans le Mode Prog, permet de gérer vos présences imprévues automatiquement.

Exemple : Lundi vous aviez programmé une plage de température de 17h00 à 23h00. Vous rentrez à 15h00. L'appareil détecte votre présence et passe automatiquement en plage de température Confort.

- **Dérogation ponctuelle à la programmation**

Fonction détection d'occupation Inactive (non disponible en version Plinthe)

Permet de gérer vos présences imprévues.

Exemple : Lundi vous aviez programmé une plage de température Confort de 17h00 à 23h00. Vous rentrez à 15h00 et l'appareil affiche une température Eco.

Vous pouvez augmenter manuellement la température.

La dérogation ponctuelle est active jusqu'à la prochaine plage de température Confort définie dans le programme.

L'appareil reprend ensuite son fonctionnement normal.



6 - FONCTIONS DETECTIONS

Avant toute action, éclairez l'écran en appuyant sur une touche

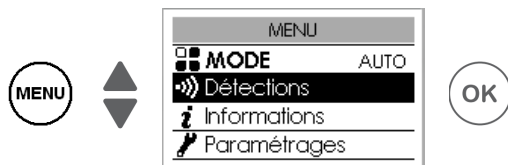



6.1 - Fenêtre ouverte / Fenêtre fermée

Permet de détecter les variations de températures liées à l'ouverture et à la fermeture de vos fenêtres. Si vous oubliez d'éteindre votre appareil lors de l'ouverture prolongée d'une fenêtre, cette fonction permet d'y pallier et évite à votre appareil de chauffer inutilement.

L'appareil passe automatiquement en mode Hors Gel (7°C) lorsqu'il détecte une fenêtre ouverte et remonte à la température de consigne lorsqu'il détecte sa fermeture (le temps de détection est variable). L'appareil réagit aux ouvertures et fermetures de fenêtre, en fonction de plusieurs variables, dont notamment :

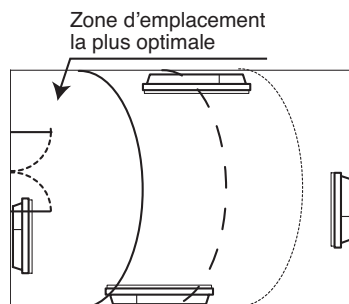
- la température souhaitée dans la pièce
- la température extérieure
- la configuration de l'installation



 Nous déconseillons l'utilisation de cette fonction dans les couloirs et dans les pièces situées à proximité d'une porte d'entrée donnant sur l'extérieur.

6.1.1 - Activer/Désactiver la fonction

Pour la version Plinthe vous avez accès à la fonction "Fenêtre ouverte" via le mode Prog.



 Si les appareils sont jumelés, vous pouvez désactiver la détection fenêtre ouverte d'un seul appareil sans désactiver les autres (voir chapitre "Paramétrages" dans "Menu Expert").

6.2 - Occupation (non disponible en version Plinthe)

Permet de ne chauffer votre pièce que lorsqu'une personne est présente. L'appareil chauffera alors en mode Confort.

Pour optimiser la détection d'occupation de votre appareil, il convient de l'installer de façon à ce que la détection se fasse de manière optimale (ex : ne pas installer derrière un canapé, un lieu de passage fréquent comme un couloir, un meuble, ...).

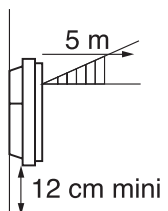
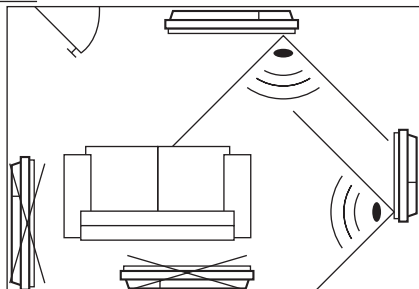

La détection ne se fait pas en dessous du capteur.

6.2.1 - Activer/Désactiver la fonction



Fonction toujours active en MODE AUTO



Ex : Votre appareil est réglé à 19°C en Confort (programmé ou non).

- 9h00, il détecte votre présence;
- 9h30, la température de fonctionnement passe à 18°C;
- 10h00, la température de fonctionnement passe à 17°C.

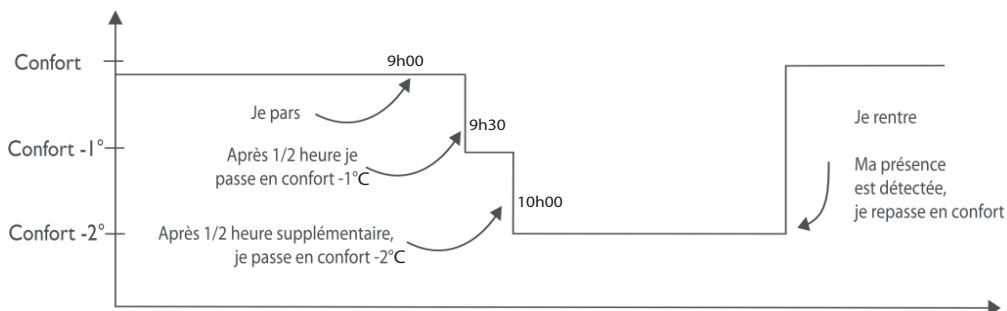

7 - MODE EXPERT

Avant toute action, éclairez l'écran en appuyant sur une touche.

Ce menu permet d'accéder aux fonctions avancées de l'appareil.





Appuyez
en même temps

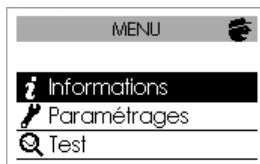

5 secondes



 informations	Permet d'obtenir des informations sur l'appareil qui pourront vous être demandées en cas de contact avec le SAV.		
 Paramétrages	Général	Horloge	Eté/Hiver automatique. Permet d'activer ou de désactiver le passage automatique de l'heure d'été à l'heure d'hiver. Par défaut, ce paramétrage est actif.
		Langue	Date et heure. Permet de choisir la langue : Français, Anglais.
		Réinitialisation	Permet de revenir au réglage de base usine (mode Auto actif, consigne à 19°C, abaissement à 3,5°C, fonctions détections actives). Le jumelage entre les appareils, la connexion à l'application ou la connexion à un point de commande seront supprimés
	Config. fonctions	Étalonnage T°	Il est possible, en fonction de votre installation, que vous releviez une température ambiante différente de celle affichée sur votre appareil. Avant toute action, laissez stabiliser la température au moins 6h en mode confort, à la température souhaitée. Vous pouvez alors effectuer un étalonnage de votre appareil pour ajuster la température de consigne à la température relevée dans la pièce . La valeur d'étalonnage est comprise entre -3°C et +3°C. Exemple : la température affichée sur votre radiateur est 20°C. Celle affichée sur votre thermomètre est de 18°C => choisissez la valeur d'étalonnage -2°C.
		Détection fenêtre	En cas de jumelage, permet de désactiver la fonction détection fenêtre ouverte sur cet appareil uniquement. La désactivation de la fonction sur cet appareil ne désactive pas la fonction sur les autres appareils jumelés et lui permet de suivre la fonction Détection fenêtre ouverte des autres appareils jumelés.
		Effacement	Réservé aux appareils gérés par radio. Permet de baisser la température de consigne de -1°C à -2°C lors des périodes de pointes tarifaires; Ces périodes vous sont signalées par l'envoi d'un message radio privé en fonction du système installé.
		Luminosité de l'anneau	Permet de régler le niveau de luminosité de l'anneau (indicateur de marche).

 Paramétrages	Restrictions	Température max.	Permet d'enregistrer une température de consigne maximum qui ne pourra pas être dépassée. Elle est réglée par défaut à 28°C et peut être modifiée (de 19°C à 28°C).
		Contrôle d'accès	Permet de brider partiellement ou totalement les réglages de l'appareil.
		Code PIN	Permet d'enregistrer un code personnel d'accès au Menu Expert. Une fois activé, l'accès au Menu Expert est codé. Vous pouvez noter ici  votre code personnel Pour le désactiver, retournez dans Menu Expert, saisissez votre code personnel, et retournez dans Paramétrages --> Restrictions --> Code PIN
	Connectivités	Envoyer la clé de sécurité	La clé de sécurité permet de sécuriser votre installaton iO afin de ne pas interférer avec un équipement voisin. L'échange de clé donne la possibilité d'associer un point de commande iO à votre installation. Permet d'envoyer la clé de sécurité à un point de commande iO .  Privilégiez cette opération si les appareils sont jumelés.
		Recevoir clé de sécurité	Permet de recevoir la clé de sécurité d'un point de commande iO .  Rend non fonctionnel le jumelage existant si la clé de sécurité n'est pas transmise aux autres jumeaux.
		Autoriser Association	Après l'échange de clé, cette opération est nécessaire pour permettre l'association à un point de commande externe iO de notre marque.
		Réinit. Connectivités	Supprime toutes les connectivités (jumelage des appareils, connexion à l'application, connexion à un point de commande centralisé).
	Test	Corps principal	Mise en route du corps de chauffe pendant 5 minutes afin de vérifier le fonctionnement.
Capteur de présence		Active le capteur afin de vérifier le bon fonctionnement.	
Radio		Emission signal test	Permet de vérifier la bonne communication radio entre deux appareils par l'émission de signal sur un appareil et réception de signal sur l'autre. Si le signal est faible, il y a risque de perte de communication. Vérifiez l'installation (distance et/ou obstacles entre les appareils).
	Réception signal test		

Pour sortir du Menu Expert :

Appuyez
en même temps

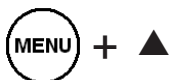

5 secondes

Attendre



ou

2 minutes

8 - DÉLESTAGE

Nos appareils sont compatibles avec différents systèmes de délestage.

Vous ne devez toutefois pas utiliser de délestage par coupure d'alimentation secteur car ce système est incompatible avec nos appareils. Des coupures de courant électrique intempestives et répétées peuvent provoquer une usure et une détérioration des cartes électroniques qui ne seraient pas couvertes par la garantie du fabricant.



















Quel que soit le Mode sélectionné, lors des périodes de délestage, votre appareil affiche "Ordre délestage prioritaire".



9 - ASSISTANCE

Problèmes rencontrés	Vérification à faire
L'écran de boîtier de commande ne s'allume pas.	Vérifiez que l'interrupteur situé à l'arrière ou sur le côté de l'appareil est en position I Vérifiez que l'appareil est bien alimenté électriquement.
Le radiateur ne chauffe pas.	Si vous êtes en programmation, vérifiez que la programmation est en mode CONFORT. Assurez-vous que les disjoncteurs de l'installation sont enclenchés ou bien que le délesteur (si vous en avez un) n'a pas délesté le chauffage. Vérifiez la température de l'air de la pièce : si elle est plus élevée que la température de consigne, il est normal que l'appareil ne chauffe pas.
Le radiateur chauffe tout le temps.	Vérifiez que l'appareil n'est pas situé dans un courant d'air ou que le réglage de la température de consigne n'a pas été augmenté.
Le radiateur ne chauffe pas assez.	Augmentez la température de consigne Confort. Si le réglage est au maximum, faites les vérifications suivantes : -Vérifiez si un autre mode de chauffage existe dans la pièce. - Assurez-vous que votre radiateur ne chauffe que la pièce (porte fermée). - Faites vérifier la tension d'alimentation de l'appareil. - Vérifiez si la puissance de votre radiateur est adaptée à la taille de votre pièce en vous rapprochant de votre installateur..

Problèmes rencontrés	Vérification à faire
Des traces de salissures apparaissent sur le mur autour du radiateur	Les salissures sont liées à la mauvaise qualité de l'air ambiant. Il est conseillé, dans ce cas, de vérifier la bonne aération de la pièce (ventilation, entrée d'air, etc...), et la propreté de l'air, et d'éviter de fumer à l'intérieur. Ces salissures ne justifient pas le remplacement sous garantie de l'appareil.
Le pictogramme de chauffe apparaît sur l'écran lorsque le radiateur est en mode ECO.	Ce fonctionnement est normal. Le radiateur peut chauffer de manière à maintenir une température Eco.
L'appareil ne suit pas les ordres de programmation interne.	Vérifiez la date et l'heure réglées. Vérifiez que l'appareil est en MODE PROG et que la programmation interne est sélectionnée.
Le radiateur ne suit pas les ordres de programmation externes.	Assurez-vous de la bonne utilisation de la centrale de programmation (voir notice d'utilisation de la centrale) Vérifiez que l'appareil est en MODE PROG et que le pilotage externe est sélectionné.
Le radiateur est très chaud en surface.	Il est normal que l'appareil soit chaud lorsqu'il fonctionne, la température maximale de surface étant limitée conformément à la norme NF Electricité Performance. Si toutefois vous jugez que votre appareil est toujours trop chaud, vérifiez que la puissance est adaptée à la surface de votre pièce en vous rapprochant de votre installateur et que l'appareil n'est pas placé dans un courant d'air qui perturberait sa régulation.
Un appareil "jumelé" ne communique pas avec les autres appareils "jumelés".	Vérifiez que l'appareil est bien jumelé (voir chapitre "CONNECTIVITES"). Supprimez toute la procédure de jumelage et recommencez-la. Le nombre maximum d'appareils pouvant être jumelés est de 5. La portée maximum est de 100 à 300 m champ libre / 20m dalles de béton.
Le Menu Expert n'est pas accessible.	Vous avez enregistré un code PIN. Vous devez saisir votre code pour accéder au Menu Expert (voir chapitre Expert).

Problèmes rencontrés	Vérification à faire																					
L'appareil ne répond pas aux ordres du fil pilote.	<p>Pour vérifier la transmission correcte des ordres de programmation, procédez aux vérifications suivantes :</p> <table border="1"> <thead> <tr> <th>Ordres reçus</th> <th>Oscilloscope Réf/ Neutre</th> <th>Mode obtenu</th> </tr> </thead> <tbody> <tr> <td>0 volt</td> <td></td> <td>CONFORT</td> </tr> <tr> <td>230 V 3 s/5 min</td> <td></td> <td>CONFORT – 1° C</td> </tr> <tr> <td>230V 7 s/5 min</td> <td></td> <td>CONFORT – 2° C</td> </tr> <tr> <td>230 V</td> <td></td> <td>ECO</td> </tr> <tr> <td>- 115 V négatif</td> <td></td> <td>HORS GEL</td> </tr> <tr> <td>+ 115 V positif</td> <td></td> <td>ARRET CHAUFFAGE</td> </tr> </tbody> </table>	Ordres reçus	Oscilloscope Réf/ Neutre	Mode obtenu	0 volt		CONFORT	230 V 3 s/5 min		CONFORT – 1° C	230V 7 s/5 min		CONFORT – 2° C	230 V		ECO	- 115 V négatif		HORS GEL	+ 115 V positif		ARRET CHAUFFAGE
	Ordres reçus	Oscilloscope Réf/ Neutre	Mode obtenu																			
	0 volt		CONFORT																			
	230 V 3 s/5 min		CONFORT – 1° C																			
	230V 7 s/5 min		CONFORT – 2° C																			
	230 V		ECO																			
	- 115 V négatif		HORS GEL																			
+ 115 V positif		ARRET CHAUFFAGE																				
<p>Dans le cadre de la programmation par fil pilote ou courant porteur, les ordres hors gel ou délestage sont prioritaires. Le délai de basculement du mode Confort vers le mode Eco est de l'ordre de 12 secondes.</p>																						

Si vous n'avez pas réussi à résoudre votre problème, contactez un professionnel en vous munissant préalablement des références de votre appareil. Relevez la température de la pièce et votre système de programmation éventuel. Vous pourrez également avoir à communiquer les informations figurant dans la partie Informations du Menu Expert.

IDENTIFICATION DE L'APPAREIL

Avant tout appel à notre service avant et après vente, pensez à identifier la référence et le numéro de série de l'appareil. Ces informations sont inscrites sur l'étiquette signalétique, qui est située sur le côté droit de l'appareil.

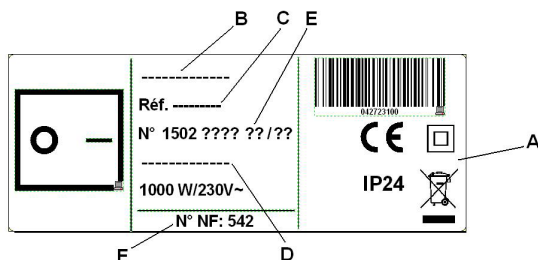

- A Normes, labels de qualité**
- B Nom commercial**
- C Code commercial**
- D Référence de fabrication**
- E N° de série**
- F N° de constructeur**

(Photo non contractuelle)

**Caractéristiques Techniques mesurées et calculées conformément
au RÈGLEMENT (UE) 2015/1188.**

Références du modèle			
RAF3H-i2g / RAF3V-i2g / RAF3P-i2g			
Caractéristique	Symbole	Valeur	Unité
Puissance thermique			
Puissance thermique nominale	P nom	0,5 à 2,0	kW
Puissance thermique minimale	P min	0,0	kW
Puissance thermique maximale continue	P max,c	2,0	kW
Consommation d'électricité auxiliaire			
A la puissance thermique nominale	el max	0,000	kW
A la puissance thermique minimale	el min	0,000	kW
En mode veille	el sb	0,00057	kW
	el sb	0,570	W
Type de contrôle de la puissance thermique / de la température de la pièce			
Caractéristique	Unité	Information complémentaire	
Contrôle électronique de la température pièce et programmateur hebdomadaire.	oui		
Autres options de contrôle			
Contrôle de la température de la pièce, avec détecteur de présence.	oui	Option non disponible sur le modèle Plinthe (RAF3P-i2g)	
Contrôle de la température de la pièce, avec détecteur de fenêtre ouverte.	oui		
Option de contrôle à distance.	oui		
Contrôle adaptif de l'activation.	oui	Option non disponible sur le modèle Plinthe (RAF3P-i2g)	
Limitation de la durée d'activation.	non		
Capteur à globe noir.	non		
Coordonnées de contact	Idem dernière de couverture		

GARANTIE

Document à conserver par l'utilisateur
(à présenter uniquement en cas de réclamation)

- La garantie s'applique en France métropolitaine uniquement.
- La durée de la garantie commerciale accordée par Thermor à ses clients est de 2 ans à compter de la date d'installation ou d'achat et ne saurait excéder 30 mois à partir de la date de fabrication en l'absence de justificatif.
- Thermor assure l'échange ou la fourniture des pièces reconnues défectueuses à l'exclusion de tous dommages et intérêts, frais de main-d'œuvre, de déplacement et de transport, conformément à ses Conditions Générales de Vente.
- Les détériorations provenant d'une installation non conforme, d'un réseau d'alimentation ne respectant pas la norme NF EN 50 160, d'un usage anormal ou du non-respect des prescriptions de ladite notice ne sont pas couvertes par la garantie.
- Pour toute demande d'application de la garantie, présentez le présent certificat auprès de votre distributeur ou de votre installateur, en y joignant votre facture d'achat.
- Les dispositions des présentes conditions de garantie ne sont pas exclusives du bénéfice au profit de l'utilisateur de la garantie légale des vices cachés qui s'applique en tout état de cause (articles 1641 et suivants du Code Civil) et de la garantie légale de conformité pour les biens de consommation (articles L217-1 et suivants du Code de la Consommation) dont il pourrait bénéficier auprès du dernier vendeur.

** Ces renseignements se trouvent sur la plaque signalétique située sur le côté droit de l'appareil.*

TYPE DE L'APPAREIL*

N° DE SÉRIE*

NOM ET ADRESSE DE L'UTILISATEUR

Cachet de l'installateur

PREUVE D'ACHAT



OVATION 3

Radiateur connecté



Thermor, la chaleur connectée



Retrouvez toutes nos solutions et nos conseils sur www.thermor.fr



THERMOR ZA CHARLES BEAUHAIRE • 17, RUE CROIX FAUCHET
BP 46 • 45141 SAINT-JEAN-DE-LA-RUELLE

Thermor 
Chaleur connectée

EFIL WWW.EFIL.FR / 20170242