

Thermor 
Chaleur connectée



NOTICE D'UTILISATION

INSTRUCTION MANUAL

Émotion 3 

Rayonnant connecté
Horizontal de 500 à 2000W
Vertical de 1000 à 2000W

Radiant Panel

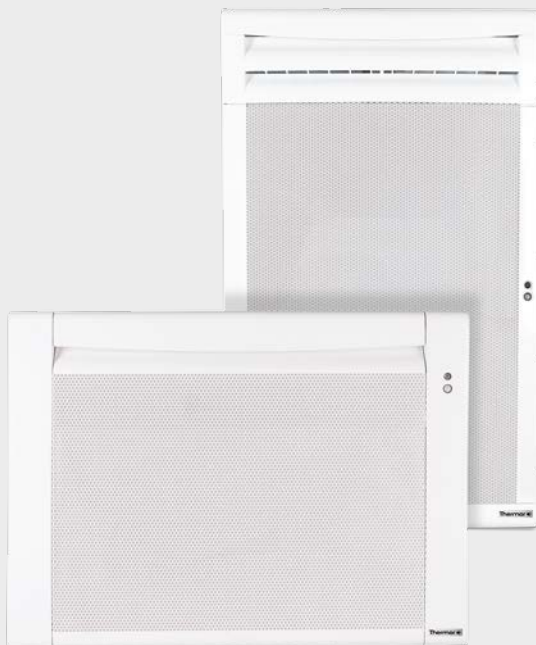

www.thermor.fr

ÉMOTION 3

Rayonnant connecté

Radiant Panel



Nous vous remercions
de lire attentivement
cette notice de façon à :

- rendre votre installation conforme aux normes,
- optimiser les performances de fonctionnement de votre appareil.

Notre responsabilité ne saurait être engagée pour des dommages causés par une mauvaise installation ou par le non-respect des instructions se trouvant dans ce document.

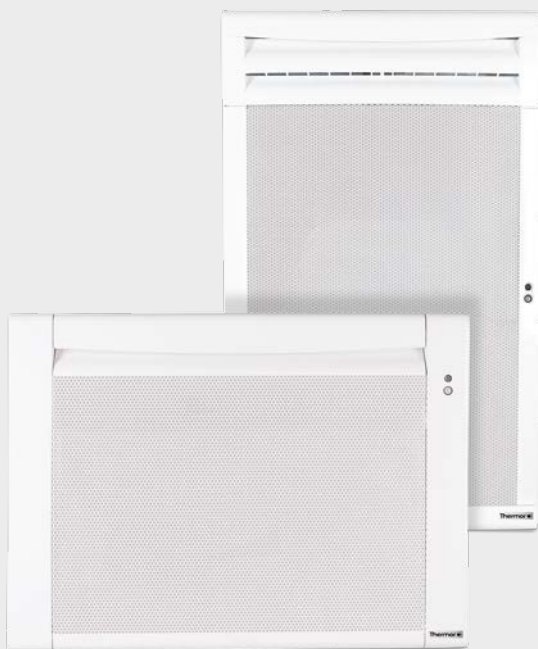

GARANTIE
2 ANS

Thermor 
Chaleur connectée

Sommaire

Mise en garde	2
Déclaration de conformité	4
Installation	
Étape 1 : Préparer l'installation de l'appareil	5
Étape 2 : Déverrouiller la patte d'accrochage de l'appareil	6
Étape 3 : Fixer la patte d'accrochage au mur	7
Étape 4 : Raccorder l'appareil	8
Étape 5 : Verrouiller l'appareil sur la patte d'accrochage	10
Entretien	10
Présentation	
Le boîtier de commande	11
Mettre en marche / Mettre en veille	11
Verrouiller / Déverrouiller les commandes	11
L'interrupteur	11
Première mise en marche	12
Réglez la langue	12
Réglez la date et l'heure	12
État de l'appareil	12
Utilisation	
Connectivités	13
Jumelage entre appareils	13
Connexion	15
Réglage de la température	16
Température de consigne	16
Position Hors gel	16
Modes de fonctionnement	17
Le mode AUTO	17
Le mode BASIC	18
Le mode PROG	18
Fonctions détections	21
Fenêtre ouverte / Fenêtre fermée	21
Occupation	21
Menu Expert	22
Délestage	24
Assistance	24
Caractéristiques	26

Mise en garde



Attention :
Surface très
chaude
Caution
hot surface

Attention surface très chaude. Caution hot surface.
ATTENTION : Certaines parties de ce produit peuvent devenir très chaudes et provoquer des brûlures. Il faut prêter une attention particulière en présence d'enfants et de personnes vulnérables.

- Il convient de maintenir à distance de cet appareil les enfants de moins de 3 ans, à moins qu'ils ne soient sous une surveillance continue.
- Les enfants âgés entre 3 ans et 8 ans doivent uniquement mettre l'appareil en marche ou à l'arrêt, à condition que ce dernier ait été placé ou installé dans une position normale prévue et que ces enfants disposent d'une surveillance ou aient reçu des instructions quant à l'utilisation de l'appareil en toute sécurité et en comprennent bien les dangers potentiels. Les enfants âgés entre 3 ans et 8 ans ne doivent ni brancher, ni régler ni nettoyer l'appareil, et ni réaliser l'entretien de l'utilisateur.
- Cet appareil peut être utilisé par des enfants âgés d'au moins 8 ans et par des personnes ayant des capacités physiques, sensorielles ou mentales réduites ou dénuées d'expérience ou de connaissance, s'ils (si elles) sont correctement surveillé(e)s ou si des instructions relatives à l'utilisation de l'appareil en toute sécurité leur ont été données et si les risques encourus ont été appréhendés. Les enfants ne doivent pas jouer avec l'appareil. Le nettoyage et l'entretien par l'utilisateur ne doivent pas être effectués par des enfants sans surveillance.
- Cet appareil ne doit être branché ou raccordé, selon les règles et normes en application, que par une personne habilitée.
- Si le câble d'alimentation est endommagé, il doit être remplacé par le fabricant, son service après-vente ou des personnes de qualification similaire afin d'éviter un danger.
- La notice d'utilisation de cet appareil est disponible en vous connectant sur le site Internet du fabricant indiqué sur le bon de garantie présent dans cette notice.

- A la première mise en chauffe, une légère odeur peut apparaître correspondant à l'évacuation des éventuelles traces liées à la fabrication de l'appareil.
- Un système de gestion d'énergie ou de délestage par coupure d'alimentation est incompatible avec nos appareils. Il détériore le thermostat.

	Avvertissement : Afin d'éviter une surchauffe et pour des raisons de sécurité, ne pas couvrir l'appareil de chauffage.
	Les appareils munis de ce symbole ne doivent pas être mis avec les ordures ménagères, mais doivent être collectés séparément et recyclés. La collecte et le recyclage des produits en fin de vie doivent être effectués selon les dispositions et les décrets locaux.
	L'installation d'un appareil en altitude provoque une élévation de la température de sortie d'air (de l'ordre de 10°C par 1000 m de dénivelé).

Il est fortement déconseillé de monter les appareils verticaux au-dessus d'une altitude de 1000 m (*risque de mauvais fonctionnement*). Il est interdit de monter un appareil vertical horizontalement et vice-versa. Il est interdit d'utiliser l'appareil en configuration mobile, sur pied ou roulettes.

Les références de votre appareil

Elles sont situées sur le côté droit de l'appareil.

Le Code commercial et le Numéro de série identifient auprès du constructeur l'appareil que vous venez d'acquérir. Reportez le code commercial et le N° de série sur la partie garantie située au dos de cette notice.

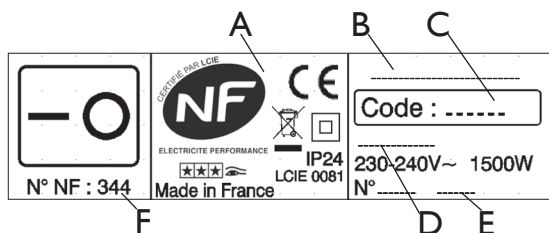

- A Normes, labels de qualité
- B Marque commerciale
- C Code commercial
- D Référence de fabrication
- E N° de série
- F N° de constructeur

— Déclaration de conformité —

DIRECTIVE RED 2014/53/UE(*)

Par la présente Atlantic Industrie déclare que l'équipement référencé ci-dessous est conforme aux exigences essentielles de la directive RED 2014/53/UE.

La déclaration de conformité UE complète de cet équipement est disponible sur demande, auprès de notre service après-vente (voir adresse et n° de tél en fin de notice).

Désignation :	Radiateur avec carte radio i2g
Modèles :	voir références du modèle en entête de notice

Caractéristiques :

Bandes de fréquence radio utilisées par l' Emetteur-Récepteur

868MHz à 868.6MHz

868.7MHz à 869.2MHz

869.7MHz à 870MHz

Puissance de radiofréquence maximale : <25mW

Equipement Hertzien de Classe 2 : peut être mis sur le marché et mis en service sans restriction.

Portée radio : de 100 à 300 mètres en champ libre, variable selon les équipements associés (portée pouvant être altérée en fonction des conditions d'installation et de l'environnement électromagnétique)

La conformité aux normes radio et Compatibilité électromagnétique a été vérifiée par l'organisme notifié 0081 : LCIE France, Fontenay aux Roses.

ÉTAPE I : PRÉPARER L'INSTALLATION DE L'APPAREIL

Règles d'installation

- Cet appareil a été conçu pour être installé dans un local résidentiel. Dans tout autre cas, veuillez consulter votre distributeur.
- L'installation doit être faite dans les règles de l'art et conforme aux normes en vigueur dans le pays d'installation (*NFC 15-100 pour la France*).
- L'appareil doit être alimenté en 230V Monophasé 50Hz.
- Dans des locaux humides comme les salles de bains et les cuisines, vous devez installer le boîtier de raccordement à au moins 25 cm du sol.

Tenir l'appareil éloigné d'un courant d'air susceptible de perturber son fonctionnement (ex : sous une Ventilation Mécanique Centralisée, etc...).

Ne pas l'installer sous une prise de courant fixe.

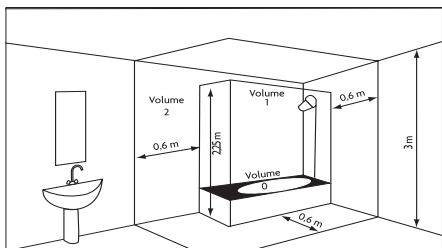

Volume 1	Pas d'appareil électrique
Volume 2	Appareil électrique IPX4 (<i>Norme EN 60335-2-43 : 2003/A2 : 2008</i>)

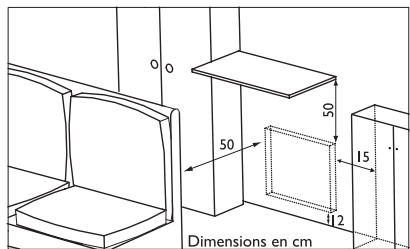

Respectez les distances minimales avec le mobilier pour l'emplacement de l'appareil.

Ne pas installer d'étagère au-dessus des appareils verticaux.

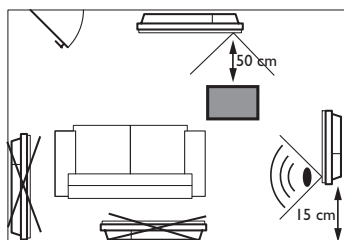

Pour optimiser la détection d'occupation de votre appareil, évitez de l'installer dans un angle fermé ou derrière un meuble.

ÉTAPE 2 : DÉVERROUILLER LA PATTE D'ACCROCHAGE DE L'APPAREIL

Nous vous conseillons de poser l'appareil à plat face vers le sol, en prenant garde de protéger sa façade d'éventuelles rayures.

1 Munissez-vous d'un tournevis plat et soulevez la languette en veillant à ne pas la déformer.

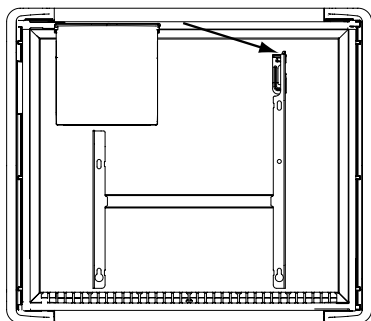

2 Tout en maintenant la languette soulevée, poussez la patte d'accrochage vers le bas de l'appareil pour dégager les crochets supérieurs **S2**. Il est conseillé d'utiliser des gants de protection.

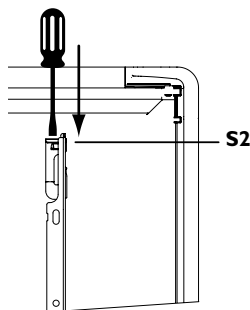

3 Faites basculer la patte d'accrochage autour des crochets inférieurs **S1**.

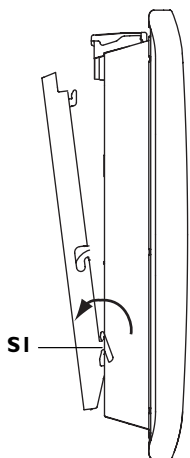

4 Retirez la patte d'accrochage.

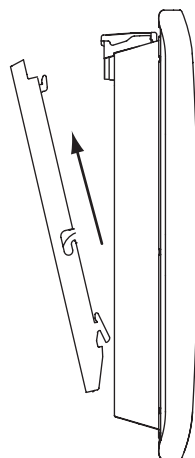

ÉTAPE 3 : FIXER LA PATTE D'ACCROCHAGE AU MUR

F

1 Posez la patte d'accrochage au sol et contre le mur. Repérez les points de perçage **A**.

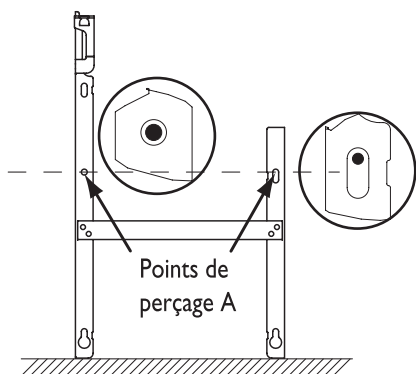

2 Remontez la patte d'accrochage en l'alignant avec les points de perçage **A** pour repérer les points de perçage **B** (vous pouvez éventuellement utiliser un niveau).

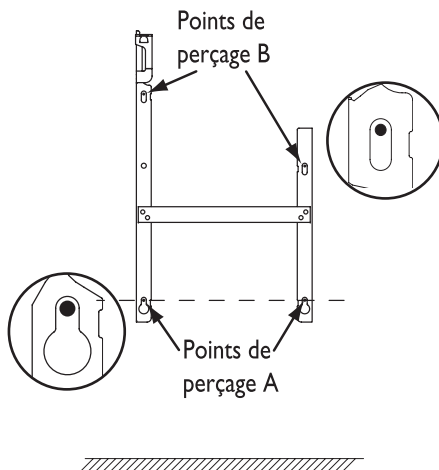

Les points de perçage **A** donnent la position des fixations inférieures.

Les points de perçage **B** donnent la position des fixations supérieures.

3 Percez les 4 trous et mettez des chevilles.
En cas de support particulier, utilisez des chevilles adaptées (ex : plaque de plâtre).

4 Positionnez et vissez la patte d'accrochage.

ÉTAPE 4 : RACCORDER L'APPAREIL

Règles de raccordement

- L'appareil doit être alimenté en 230V Monophasé 50Hz.
- L'alimentation de l'appareil doit être directement raccordée au réseau après le disjoncteur et sans interrupteur intermédiaire.
- Le raccordement au secteur se fera à l'aide du câble de l'appareil par l'intermédiaire d'un boîtier de raccordement. Dans des locaux humides, comme les salles de bains et les cuisines, il faut installer le boîtier de raccordement à au moins 25 cm du sol.
- **Le raccordement à la terre est interdit.**
Ne pas brancher le fil pilote (fil noir) à la terre.
- L'alimentation doit être directement raccordée au réseau après le dispositif de coupure omnipolaire conforme aux règles d'installation.
- Si le câble d'alimentation est endommagé, il doit être remplacé par le fabricant, son service après-vente ou une personne de qualification similaire afin d'éviter un danger.
- Si vous utilisez le fil pilote (*fil noir*) et s'il est protégé par un différentiel 30mA (ex : *salle de bains*), il est nécessaire de protéger l'alimentation du fil pilote sur ce différentiel.
- Si vous voulez utiliser un délesteur, choisissez un délesteur à sortie fil pilote ou radiofréquence ou courant porteur. N'utilisez pas de délesteur à coupure d'alimentation secteur, afin de ne pas détériorer le thermostat.

Schéma de raccordement de l'appareil

- Coupez l'alimentation électrique et branchez les fils d'après le schéma suivant :

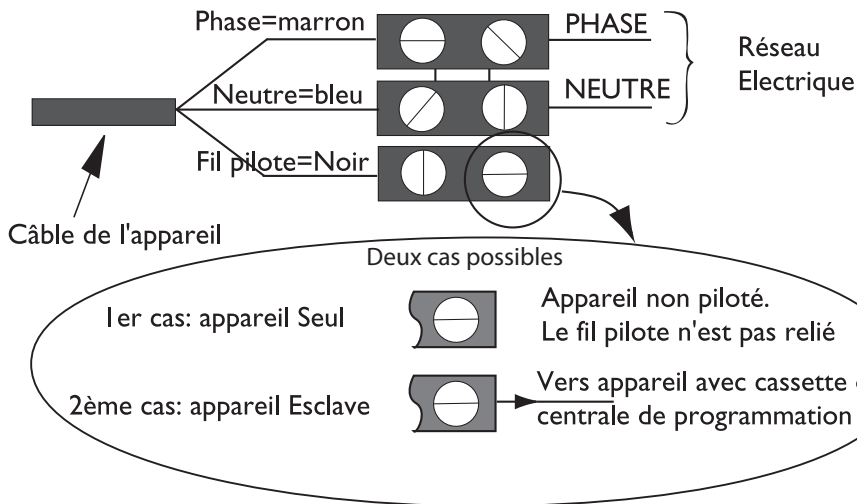

- Vous pouvez raccorder le fil pilote si votre maison est équipée d'une centrale de programmation, d'un programmateur ou d'un gestionnaire d'énergie.

Dans ce cas, pour vérifier la transmission correcte des ordres de programmation, procédez aux vérifications suivantes en fonction des modes choisis (*Confort, Eco, ...*) :

	CONFORT	ECO	HORS GEL	ARRÊT DU CHAUFFAGE DÉLESTAGE	CONFORT -1°C	CONFORT -2°C
SIGNAL A TRANSMETTRE						
MESURE ENTRE LE FIL PILOTE ET LE NEUTRE	0 volt	230 volts	-115 volts négative	+115 volts positive	230 volts pendant 3 s	230 volts pendant 7 s

ÉTAPE 5 : VERROUILLER L'APPAREIL SUR LA PATTE D'ACCROCHAGE

Posez l'appareil incliné sur les supports **S1**.

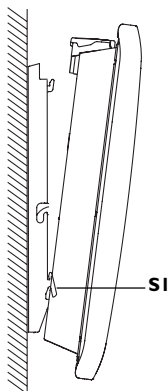

Faites basculer l'appareil en le soulevant pour le poser sur les supports **S2**.

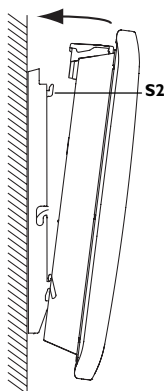

Abaissez l'appareil sur la patte d'accrochage. Un clic vous indique que l'appareil est fixé et verrouillé.

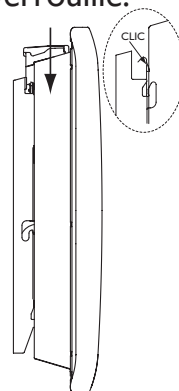

Pour déverrouiller l'appareil de la patte d'accrochage, munissez-vous d'un tournevis plat et poussez la languette vers le mur. Soulevez l'appareil tout en maintenant la languette avec le tournevis. Basculez-le en avant puis retirez-le des supports **S1**.

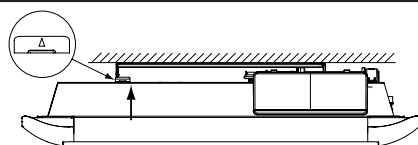

ENTRETIEN

Avant toute action d'entretien, coupez l'alimentation électrique de l'appareil. Pour conserver les performances de l'appareil, il est nécessaire, environ deux fois par an, d'effectuer son dépoussiérage.

Ne jamais utiliser de produits abrasifs et de solvants.

PREMIERE MISE EN MARCHÉ



Lors de la première mise sous tension, suivez les instructions affichées à l'écran.

Réglez la langue

Modifiez la langue avec  et validez avec .

Vous pouvez accéder ultérieurement au réglage de la langue par le Menu Expert (voir chapitre «Menu Expert»).

Réglez la date et l'heure

Modifiez le jour avec  et validez avec . Procédez de la même façon pour régler le mois, l'année, l'heure, les minutes.

Vous pouvez accéder ultérieurement au réglage de la date et de l'heure.



Par défaut, le passage heure d'été/heure d'hiver est automatique.

Vous pouvez désactiver le passage automatique heure d'été/heure d'hiver (voir chapitre «Menu Expert»).

État de l'appareil

Par défaut à la première mise sous tension,

- le mode AUTO est sélectionné (voir chapitre «Modes de fonctionnement»),
- la température de consigne est réglée à 19° C,
- les fonctions détections de fenêtre ouverte et d'occupation sont actives (voir chapitre «Fonctions détections»),
- l'abaissement de température maximum (lors d'absences) est de 3° C par rapport à la température de consigne (voir chapitre «Modes de fonctionnement»).

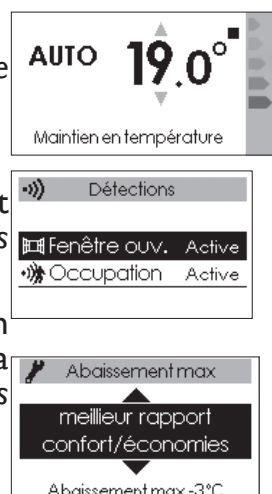

Utilisation

F



CONNECTIVITÉS

Avant toute action, éclairez l'écran en appuyant sur une touche.

Ce menu vous permet d'accéder aux paramètres de Connectivités.

Nos boîtiers sont compatibles **iO-homecontrol®** .

Cette technologie de communication radio sans fil hautement sécurisée est intégrée dans une large gamme d'équipements de la maison proposée par des marques partenaires, spécialistes de l'habitat.

Sur nos appareils de chauffage intégrant **iO-homecontrol®**  vous pouvez par le menu Connectivités :

- **Jumeler** plusieurs appareils compatibles  entre eux dans une même pièce.

 Pour un fonctionnement optimum, seuls des appareils situés dans une même pièce doivent être jumelés (*jusqu'à 5 appareils maximum*).

- **Connecter** vos appareils à l'application **Cozytouch**, pour les piloter à distance (*à partir de l'application*).

Accéder aux CONNECTIVITÉS :



Jumelage entre appareils

Les appareils , situés dans une même pièce peuvent être jumelés pour leur permettre de communiquer et de partager des informations. Par exemple, quand plusieurs appareils sont jumelés, un changement de température ou un changement de mode sur un appareil se répercute immédiatement sur tous les autres appareils.

De la même manière, si un des appareils de la pièce détecte votre présence, il communiquera cette information aux autres appareils.

Accéder au JUMELAGE :

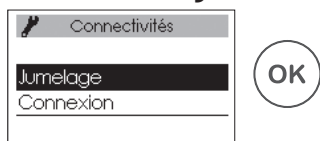

Exemple : jumeler 3 appareils d'une même pièce

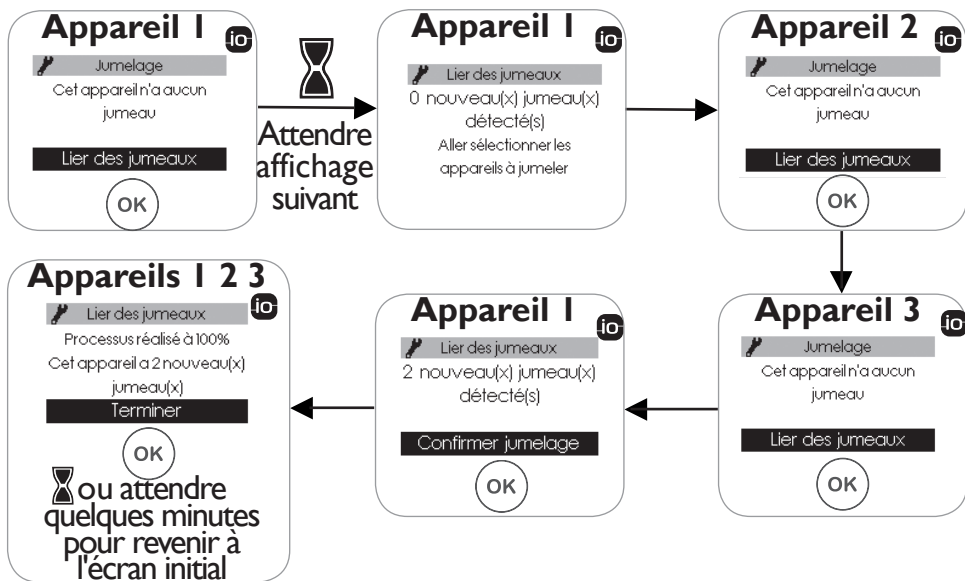

Voir les appareils jumelés :

Vous pouvez voir les appareils que vous avez jumelés entre eux.

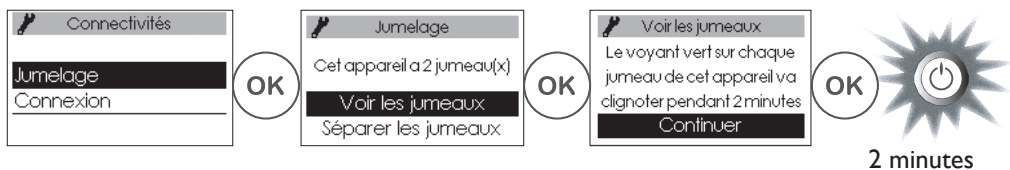

Annuler le jumelage :

 Cette opération, supprime tous les liens entre les appareils.

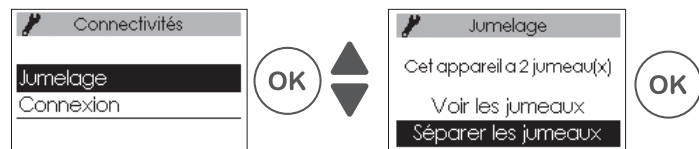

Ajouter un jumeau :

Il faut annuler le jumelage existant ("*voir Annuler le jumelage*") et recommencer l'opération pour jumeler tous les appareils entre eux.

Connexion

Cet appareil est compatible avec notre Offre **Cozytouch** (Toutes les informations sont disponibles sur notre site Internet) et avec les box utilisant le protocole **iO-homecontrol**[®].

Accessoires nécessaires :

- Application **Cozytouch** compatible iOS et Android
Téléchargement gratuit sur App Store[®] ou Google Store[®]



- Bridge **Cozytouch**
Vendu par les distributeurs de notre marque ou sur notre site Internet.



- Box d'accès à Internet.



Cette installation vous permet de piloter, programmer, contrôler votre (vos) appareil(s) **iO** à distance, via un smartphone ou une tablette. Vous pouvez par exemple modifier la température de consigne ou le mode de fonctionnement, gérer vos absences en indiquant votre date de retour, ou visualiser la consommation de vos appareils.

Vous pouvez connecter à l'application un appareil ou un groupe d'appareils que vous avez jumelés.

 **Effectuez toutes les opérations de connexion ou de pilotage à partir de l'application** (suivez les instructions affichées sur votre smartphone ou votre tablette).

Connectez vos appareils :

Suivez les instructions données dans l'application.

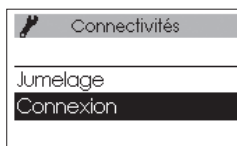
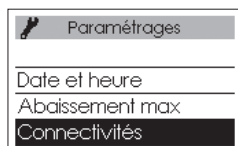

 Si les appareils sont déjà jumelés entre eux, effectuez cette opération sur un seul appareil.

RÉGLAGE DE LA TEMPÉRATURE

Avant toute action, éclairez l'écran en appuyant sur une touche.

Température de consigne

Pour modifier la température de consigne, utilisez .

Par défaut, la température de consigne est réglée à 19° C (*température conseillée*) et est modifiable de 12° C à 28° C.

Utilisez l'indicateur de consommation pour optimiser votre réglage. Quand l'indicateur de consommation se trouve au niveau du symbole vert, vous êtes à un niveau de température inférieur ou égal à la température conseillée.



 Il faut 6 heures minimum pour que la température se stabilise dans la pièce.

Position Hors Gel

Utilisez cette fonction quand vous êtes absent plus de 48 heures.

Quel que soit le mode choisi, pour activer le Hors Gel appuyez sur  jusqu'à affichage 7,0°.

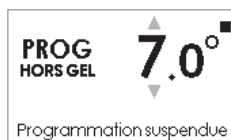
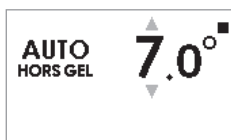

A votre retour, réglez à nouveau la température de consigne pour revenir à un fonctionnement normal.



MODES DE FONCTIONNEMENT

Avant toute action, éclairez l'écran en appuyant sur une touche.

Choisissez le mode de fonctionnement le plus adapté à votre besoin.

3 modes de fonctionnement sont proposés :

AUTO

Utilisation du pilotage intelligent.
L'appareil s'autoprogramme.

BASIC

Accès uniquement au réglage de la température et aux fonctions connectivités.

PROG

Programmation manuelle des fonctions (utilisation de la programmation interne ou externe).

Accédez aux **MODES** :

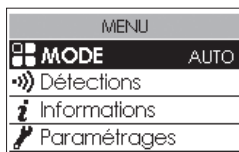

Le MODE AUTO

Ce mode permet d'activer le pilotage intelligent. Vous réglez la température désirée lors de votre présence dans la pièce et l'appareil optimise votre confort tout en réalisant des économies.



L'appareil :

- mémorise votre rythme de vie hebdomadaire et ses évolutions pour effectuer sa propre programmation,
- anticipe la chauffe pour que vous ayez la bonne température à votre retour dans la pièce,
- détecte vos présences et absences imprévues pour ajuster la température automatiquement,
- détecte les ouvertures et fermetures de fenêtres pour baisser la température à 7° C quand vous aérez.

Fonctions accessibles en mode **AUTO**

• Abaissement de température

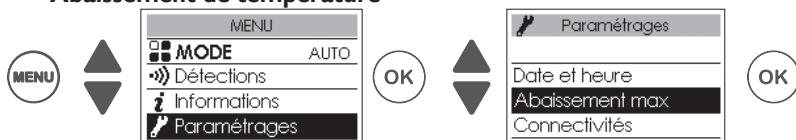

Permet de régler le niveau d'abaissement maximum de la température que vous souhaitez effectuer lors de vos périodes d'absences (de -2° C à -4° C). Par défaut, il est réglé à -3° C.

• Fonctions détections

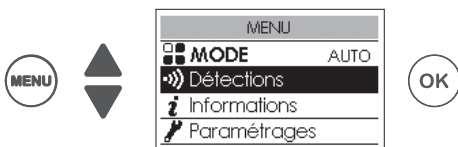

La fonction détection d'occupation est toujours active.

Par défaut, la fonction détection fenêtre ouverte est active et peut être désactivée (voir chapitre «Fonctions détections»).

• Visualisation des informations du pilotage intelligent

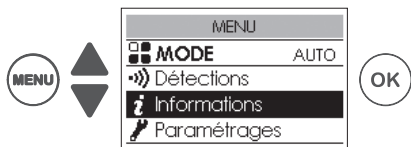

Autoprogrammation

Permet de visualiser les périodes de présence observées par l'appareil pour chaque jour de la semaine. Votre appareil apprend, mémorise et évalue votre rythme de vie en permanence pour adapter la température de votre pièce.

⚠ Après la première mise en marche, une semaine de fonctionnement est nécessaire pour définir l'autoprogramme. Il s'affine ensuite et évolue au fil du temps.

Temps d'anticipation

Pour anticiper de manière optimale sa mise en chauffe avant votre retour, votre appareil apprend et mémorise le temps de montée en température en fonction des caractéristiques de votre pièce (*volume, isolation, température extérieure...*).

Économies d'énergie

Votre appareil vous informe des économies réalisées en indiquant le pourcentage de temps pendant lequel il a effectué un abaissement de la température sur les 7 derniers jours.

⚠ Après la première mise en marche, une semaine de fonctionnement est nécessaire pour pouvoir visualiser un premier résultat. Ensuite, il sera mis à jour en permanence.

Le MODE BASIC

L'appareil suit en permanence la température de consigne réglée. Toutes les fonctions intelligentes sont désactivées.



Le MODE PROG

Ce mode utilise la programmation interne ou externe. L'appareil suit :

- le programme interne défini pour chaque jour de la semaine,
- ou
- les ordres de la programmation externe de votre installation.

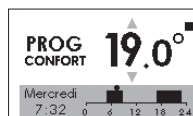

Définir la source de programmation :



• Programmation interne **Programme interne** (OK)

Cette source de programmation est sélectionnée par défaut.

L'appareil suit les programmes définis.

Des programmes sont pré-enregistrés. Vous pouvez les modifier (voir "Modifier les programmes internes").

• Programmation externe **Pilotage externe** (OK)

L'appareil suit les ordres de la commande externe de votre installation par liaison fil pilote ou par liaison radio **io**.

⚠ Pour piloter un (des) appareil(s) à partir d'un point de commande externe **io** de votre installation, il faut :

1) Échanger la clé de sécurité avant de faire l'association à partir du point de commande. Pour cela, allez dans "Menu, Expert, Paramétrages, Connectivités, Envoyer clé de sécurité ou Recevoir clé de sécurité" (voir chapitre "Menu Expert").

2) Autoriser l'association sur chacun des appareils si l'installation est équipée d'un point de commande **io** de notre marque (voir chapitre "Menu Expert").

⚠ Si les appareils sont jumelés entre eux, effectuez l'envoi de la clé de sécurité à partir d'un seul appareil.

Si les appareils ne sont pas jumelés entre eux, effectuez l'échange de clé sur chacun des appareils.

Modifier les programmes internes :

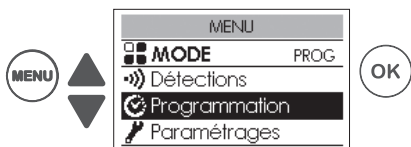

Vous pouvez programmer jusqu'à 3 plages de température Confort pour chaque jour de la semaine. En dehors de ces plages, l'appareil effectue un abaissement de température (réglé par défaut à -3,5°C).

Faites varier les plages avec et validez avec (OK)

Exemples de programmations :

Deux plages de température confort :
de 6h00 à 8h00
de 17h00 à 23h00

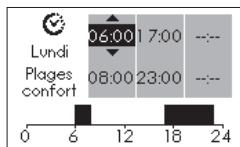

Trois plages de température confort :
de 6h00 à 8h00
de 12h00 à 14h00
de 17h00 à 23h00

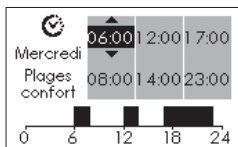

Une plage de température confort :
de 6h00 à 23h00

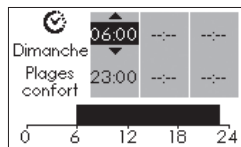

- **Copier un programme**

Vous pouvez copier le programme défini d'une journée sur un (plusieurs) autre(s) jour(s).

Faites défiler les jours avec . Copiez avec . Revenez au jour précédent avec .

Exemple : copier le programme du lundi vers le jeudi

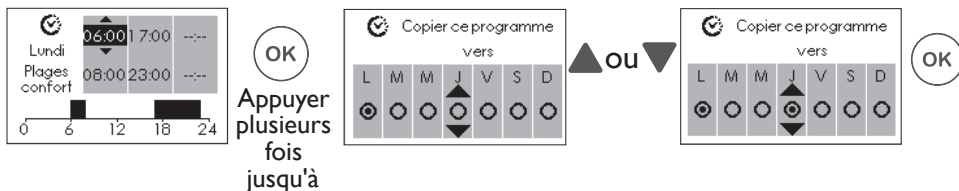

Fonctions accessibles en **MODE PROG** :

- **Abaissement de température**



Permet de régler le niveau d'abaissement de la température que vous souhaitez effectuer en dehors des plages de Confort (de -2°C à -9°C). Par défaut, il est réglé à $-3,5^{\circ}\text{C}$ (si la température de consigne est réglée à 19°C , alors, en dehors des plages de Confort elle baissera jusqu'à $15,5^{\circ}\text{C}$).

- **Fonctions détections**

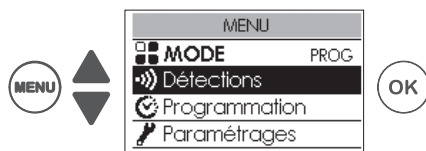

Par défaut, la fonction détection d'occupation est inactive et la fonction détection fenêtre ouverte est active (voir chapitre «**FONCTIONS DÉTECTIONS**»).

L'activation de la fonction détection d'occupation dans le Mode Prog, permet de gérer vos présences imprévues automatiquement.

Exemple : Lundi vous avez programmé une plage de température Confort de 17H00 à 23H00. Vous rentrez à 15H00. L'appareil détecte votre présence et passe automatiquement en plage de température Confort.

- **Dérogação ponctuelle à la programmation**

Fonction détection d'occupation Inactive

Permet de gérer vos présences imprévues.

Exemple : Lundi vous avez programmé une plage de température Confort de 17H00 à 23H00. Vous rentrez à 15H00 et l'appareil affiche une température Eco. Vous pouvez augmenter manuellement la température.

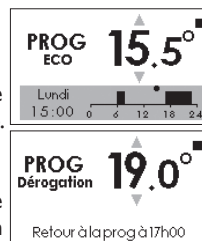

La dérogação ponctuelle est active jusqu'à la prochaine plage de température Confort définie dans le programme. L'appareil reprend ensuite son fonctionnement normal.

FONCTIONS DÉTECTIONS

Avant toute action, éclairez l'écran en appuyant sur une touche.

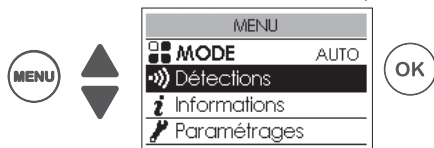

F

Fenêtre ouverte / Fenêtre fermée

Permet de détecter les variations de températures liées à l'ouverture et à la fermeture de vos fenêtres. Si vous oubliez d'éteindre votre appareil lors de l'ouverture prolongée d'une fenêtre, cette fonction permet d'y pallier et évite à votre appareil de chauffer inutilement.

L'appareil passe automatiquement en mode Hors Gel (7°C) lorsqu'il détecte une fenêtre ouverte et remonte à la température de consigne lorsqu'il détecte sa fermeture (le temps de détection est variable). L'appareil réagit aux ouvertures et fermetures de fenêtre, en fonction de plusieurs variables, dont notamment :

- la température souhaitée dans la pièce
- la température extérieure
- la configuration de l'installation

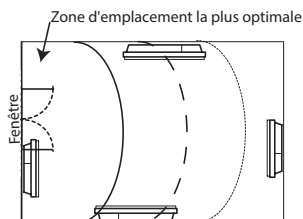

 Nous déconseillons l'utilisation de cette fonction dans les couloirs et dans les pièces situées à proximité d'une porte d'entrée donnant sur l'extérieur.

Activer/Désactiver la fonction

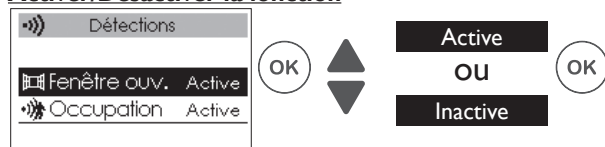

 Si les appareils sont jumelés, vous pouvez désactiver la détection fenêtre ouverte d'un seul appareil sans désactiver les autres (voir chapitre "Paramétrages" dans "Menu Expert").

Occupation

Permet de ne chauffer votre pièce que lorsqu'une personne est présente. L'appareil applique la température de consigne enregistrée. La détection ne se fait pas en dessous du capteur.

Activer/Désactiver la fonction

 Fonction toujours active en MODE AUTO

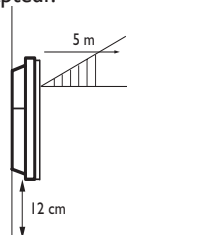
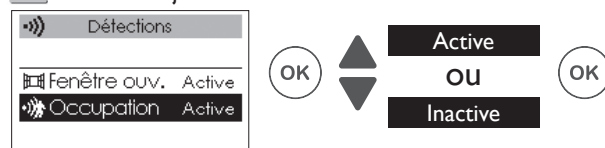

Ex : Votre appareil est réglé à 19° C en Confort (programmé ou non).

- 9H00, il détecte votre absence ;
- 9H30, la température de fonctionnement passe à 18° C ;
- 10H00, la température de fonctionnement passe à 17° C.

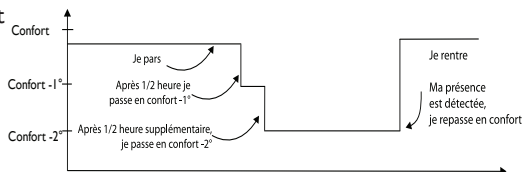







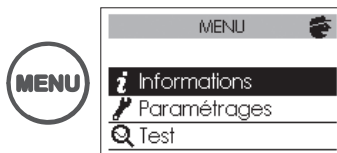





Menu Expert

Avant toute action, éclairez l'écran en appuyant sur une touche.

Ce menu permet d'accéder aux fonctions avancées de l'appareil.



 Informations	Permet d'obtenir des informations sur l'appareil qui pourront vous être demandées en cas de contact avec le SAV.		
 Paramétrages	Général	Horloge	Été/Hiver automatique Permet d'activer ou de désactiver le passage automatique de l'heure d'été à l'heure d'hiver. Par défaut, ce paramétrage est actif.
			Date et heure.
		Langue	Permet de choisir la langue.
	Réinitialisation	Permet de revenir au réglage de base usine (<i>mode Auto actif, consigne à 19° C, abaissement à 3° C, fonctions détections actives</i>)  Le jumelage entre les appareils, la connexion à l'application ou la connexion à un point de commande seront supprimés.	
	Config. fonctions	Étalonnage T°	Permet d'étalonner l'appareil pour ajuster la température de consigne à la température relevée dans la pièce si vous constatez une différence après plusieurs heures de chauffe. La valeur d'étalonnage est comprise entre -3° C et +3° C. Ex : si la T° de la pièce = 18°C et la T° réglée = 20°C, sélectionnez -2,0°.
Détection fenêtre		En cas de jumelage, permet de désactiver la fonction sur cet appareil uniquement. Peut être nécessaire suivant la configuration de l'installation. La désactivation de la fonction sur cet appareil ne désactive pas la fonction sur les autres appareils jumelés. Cet appareil suit alors le fonctionnement Détection fenêtre ouverte des autres appareils jumelés.	

 Paramétrages	Config. fonctions	Effacement	Permet de baisser la température de consigne de -1°C à -2°C lors des périodes de pointes tarifaires. Ces périodes vous sont signalées par l'envoi d'un message radio privé en fonction du système installé. Cette fonction est disponible à partir du déploiement du système EDF LINKY® et nécessite l'installation de l'offre Cozytouch.
		Luminosité voyant	Permet de régler le niveau de luminosité de l'anneau (<i>indicateur de marche</i>)  .
	Restrictions	Température max.	Permet d'enregistrer une température de consigne maximum qui ne pourra pas être dépassée. Elle est réglée par défaut à 28°C et peut être modifiée (de 19°C à 28°C).
		Contrôle d'accès	Permet de brider partiellement ou totalement les réglages de l'appareil.
		Code PIN	Permet d'enregistrer un code personnel d'accès au Menu Expert. Une fois activé, l'accès au Menu Expert est codé. Vous pouvez noter ici votre code personnel <input type="text"/> <input type="text"/> <input type="text"/> Pour le désactiver retournez dans Menu Expert, saisissez votre code personnel, et retournez dans Paramétrages ⇒ Restrictions ⇒ Code PIN.
	Connectivités	Envoyer clé sécurité	La clé de sécurité permet de sécuriser votre installation  afin de ne pas interférer avec un équipement voisin. L'échange de clé donne la possibilité d'associer un point de commande  à votre installation. Permet d'envoyer la clé de sécurité à un point de commande  .  Privilégiez cette opération si les appareils sont jumelés.
		Recevoir clé sécurité	Permet de recevoir la clé de sécurité d'un point de commande  .  Rend non fonctionnel le jumelage existant si la clé de sécurité n'est pas transmise aux autres jumeaux.
		Autoriser association	Après l'échange de clé, cette opération est nécessaire pour permettre l'association à un point de commande externe  de notre marque.
		Réinit. Connectivités	Supprime toutes les connectivités (<i>jumelage des appareils, connexion à l'application, connexion à un point de commande centralisé</i>).
	 Test	Corps principal	Mise en route du corps de chauffe pendant 5 minutes afin de vérifier le fonctionnement.
Capteur de présence		Active le capteur afin de vérifier le bon fonctionnement.	

 Test	Radio	Émission signal test	Permet de vérifier la bonne communication radio entre deux appareils par l'émission de signal sur un appareil et réception de signal sur l'autre. Si le signal est faible, il y a risque de perte de communication. Vérifiez l'installation (<i>distance et/ou obstacles entre les appareils</i>).
		Réception signal test	

Délestage

Nos appareils sont compatibles avec différents systèmes de délestage.

Vous ne devez toutefois pas utiliser de délestage par coupure d'alimentation secteur car ce système est incompatible avec nos appareils. Des coupures d'alimentation électrique intempestives et répétées peuvent provoquer une usure et une détérioration des cartes électroniques qui ne seraient pas couvertes par la garantie du fabricant.

Quel que soit le Mode sélectionné, lors des périodes de délestage, votre appareil affiche "Ordre délestage prioritaire".



Assistance

Problèmes rencontrés	Vérification à faire
L'écran du boîtier de commande ne s'allume pas.	<p>Vérifiez que l'interrupteur situé à l'arrière ou sur le côté de l'appareil est en position I.</p> <p>Vérifiez que l'appareil est bien alimenté électriquement.</p>
L'anneau autour du bouton "Marche /Veille" ne s'allume pas.	Vérifiez le niveau de réglage de la luminosité (voir Chapitre <i>Menu Expert</i>).
L'appareil ne chauffe pas.	<p>Si vous êtes en programmation, vérifiez que la programmation est en CONFORT.</p> <p>Assurez-vous que les disjoncteurs de l'installation sont enclenchés ou bien que le délesteur (<i>si vous en avez un</i>) n'a pas délesté le chauffage.</p> <p>Si la température de l'air ambiant de la pièce est plus élevée que la température de consigne, il est normal que l'appareil ne chauffe pas.</p>
L'appareil chauffe tout le temps.	Vérifiez que l'appareil n'est pas situé dans un courant d'air ou que le réglage de la température de consigne n'a pas été augmenté.
L'appareil ne chauffe pas assez.	<p>Augmentez la température de consigne Confort.</p> <p>Si le réglage est au maximum, faites les vérifications suivantes :</p> <ul style="list-style-type: none"> - Vérifiez si un autre mode de chauffage existe dans la pièce. - Assurez-vous que votre appareil ne chauffe que la pièce (<i>porte fermée</i>). - Faites vérifier la tension d'alimentation de l'appareil. - Vérifiez si la puissance de votre appareil est adaptée à la taille de votre pièce (<i>nous vous préconisons en moyenne 100W/m² pour une hauteur de plafond de 2,50m ou 40W/m³</i>).

Problèmes rencontrés	Vérification à faire
L'appareil est très chaud en surface.	Il est normal que l'appareil soit chaud lorsqu'il fonctionne, la température maximale de surface étant limitée conformément à la norme NF Electricité Performance. Si toutefois vous jugez que votre appareil est toujours trop chaud, vérifiez que la puissance est adaptée à la surface de votre pièce (<i>nous vous préconisons 100W/m² pour une hauteur sous plafond de 2,50m ou 40W/m²</i>) et que l'appareil n'est pas placé dans un courant d'air qui perturberait sa régulation.
Des traces de salissures apparaissent sur le mur autour de l'appareil.	Les salissures sont liées à la mauvaise qualité de l'air ambiant (<i>utilisation d'une cheminée, de bougies, fumées de cigarettes...</i>). Il est conseillé, dans ce cas de vérifier la bonne aération de la pièce (<i>ventilation, entrée d'air, etc...</i>). Ces salissures ne justifient pas le remplacement sous garantie de l'appareil.
L'appareil ne suit pas les ordres de programmation internes.	Vérifiez la date et l'heure réglées. Vérifiez que l'appareil est en MODE PROG et que la programmation interne est sélectionnée.
L'appareil ne suit pas les ordres de programmation externes.	Assurez-vous de la bonne utilisation de la centrale de programmation (<i>voir la notice d'utilisation de la centrale</i>). Vérifiez que l'appareil est en MODE PROG et que le pilotage externe est sélectionné.
Un appareil "jumelé" ne communique pas avec les autres appareils "jumelés".	Vérifiez que l'appareil est bien jumelé (<i>voir chapitre "CONNECTIVITES"</i>). Supprimez toute la procédure de jumelage et recommencez-la. Le nombre maximum d'appareils pouvant être jumelés est de 5. La portée maximum est de 100 à 300 m champ libre / 20 m 2 dalles de bétons.
Le Menu Expert n'est pas accessible.	Vous avez enregistré un code PIN. Vous devez saisir votre code pour accéder au Menu Expert (<i>voir chapitre Menu Expert</i>). Si vous avez oublié votre code, saisissez le code 081.

Si vous n'avez pas réussi à résoudre votre problème, contactez un professionnel en vous munissant préalablement des références de votre appareil relevées sur la plaque signalétique (code commercial (C), N° de série (E), de la température de la pièce et de votre système de programmation éventuel. Vous pourrez également avoir à communiquer les informations figurant dans la partie Informations du Menu Expert.

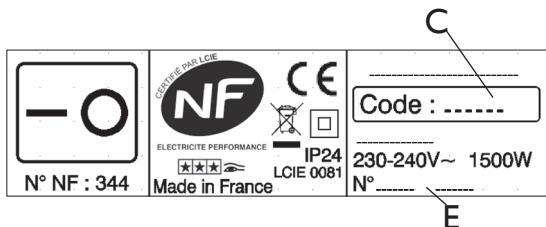

Caractéristiques

Références du modèle		RYHG-3		
Caractéristique	Symbole	Valeur	Unité	
Puissance thermique				
Puissance thermique nominale	P nom	0,5 à 2 500 à 2000	kW W	
Puissance thermique minimale	P min	0,5 500	kW W	
Puissance thermique maximale continue	P max,c	2 2000	kW W	
Consommation d'électricité auxiliaire				
A la puissance thermique nominale	el max	0,000	kW	
A la puissance thermique minimale	el min	0,000	kW	
En mode veille	el sb	0,00057 0,57	kW W	
Type de contrôle de la puissance thermique / de la température de la pièce				
Caractéristique	Unité	Information complémentaire		
Contrôle électronique de la température de la pièce et programmateur hebdomadaire.	oui			
Autres options de contrôle				
Contrôle de la température de la pièce, avec détecteur de présence.	oui	(*) : sur modèles horizontaux et verticaux		
Contrôle de la température de la pièce, avec détecteur de fenêtre ouverte.	oui			
Option de contrôle à distance.	oui			
Contrôle adaptif de l'activation.	oui			
Limitation de la durée d'activation.	non			
Capteur à globe noir.	non			
Coordonnées de contact	Idem étiquette signalétique			

Contents

Warning	28
Declaration of conformity	29
Installation	
Preparing the installation of the device	30
Unlocking the device's hanging frame	31
Fixing the hanging frame to the wall	32
Connecting the device	33
Locking the device on the hanging frame	35
Maintenance	35
Overview	
Control Panel	36
On/Standby	36
Control Locking / Unlocking	36
ON/OFF Switch	36
Start-up	37
Set the language	37
Set the date and time	37
Device status	37
Operation	
Connectivity	38
Connecting devices together	38
Connection	40
Temperature Setting	41
Set Temperature	41
Frost protection setting	41
Operating Modes	42
AUTO mode	42
BASIC mode	43
PROG mode	43
Detections Functions	46
Open Window / Closed Window	46
Occupation	46
Expert Menu	47
Load shedding	49
Characteristic	49
Troubleshooting	50
Warranty conditions	52

Warning





Caution, hot surface.

Attention :
Surface très
chaude
Caution
hot surface

WARNING : Some parts of this product may become very hot and cause burns on contact. Special care must be taken if children and vulnerable adults are present.

- Children under 3 years must be kept away from this appliance, unless they are constantly supervised.
- Children between 3 and 8 years should only put the unit on or off , to provided that the latter has been placed or installed in a normal position and that these children have supervision or have received instructions on using the machine safely and understand the potential hazards. Children aged between 3 and 8 years must not connect or adjust or clean the device and perform maintenance or user.
- This unit can be used by older children at least 8 years and by people with physical, sensory or mental capabilities or lack of experience or knowledge , they (if) is monitored correctly (s) or instructions for using the device safely given to them and if the risks were apprehended. Children should not play with the device . Cleaning and maintenance by the user should not be performed by children without supervision.
- This device may only be plugged in or connected by an authorised person, according to valid regulations and rules.
- The user manual for the device is available from the after-sales department, on the number shown on the warranty form included with this manual.

	Caution : For safety reasons, and to avoid overheating, do not cover the heating device.
	Device carrying this symbol must never be disposed of with household waste, but must be collected separately for recycling. At the end of their life, products must be collected and recycled according to local regulations and ordinances.
	When an device is installed at a higher altitude, the air output temperature rises (around 10° C per 1000 m rise in ground).

Declaration of conformity

RED DIRECTIVE 2014/53/UE (*)

Hereby Atlantic Industries declares that the equipment referenced below complies with the essential requirements of the RED Directive 2014/53/UE.

Description :	room heaters with radio card i2g
Model :	see model reference on the header instructions

Features :

Radio frequency bands used by the transceiver :

868MHz à 868.6MHz

868.7MHz à 869.2MHz

869.7MHz à 870MHz

Maximum radiofrequency power : <25mW

Wireless Equipment Class2 : may be placed on the market and put into service without restrictions

Radio range : 100 to 300 meters outside, variable depending on the associated equipment (the range can be altered depending on the installation conditions and the electromagnetic environment)

Compliance with radio and EMC standards is verified by the notified organism 0081: LCIE France, Fontenay aux Roses.

GB

Installation

PREPARING THE INSTALLATION OF THE DEVICE

Installation guidelines

- This device was designed to be installed in residential premises. In any other case, please call your distributor.
- Installation must comply with the standards currently enforced in the country of use.
- The device must be supplied with 230V single-phase 50Hz.
- In damp areas such as bathrooms and kitchens, you must install the connection box at least 25cm above the floor.

Keep the device away from any draughts that may interfere with its operation (e.g.: under a centrally controlled fan, etc...). Do not install the heater under a fixed socket.

The device is fitted with a detection system, whose sensor is located on the front of the device.

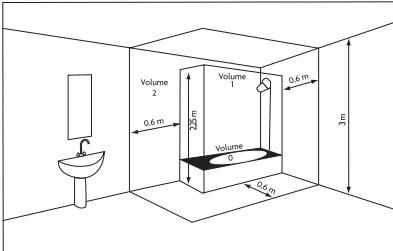

Volume 1	No electrical device
Volume 2	Class II IPX24 electrical device (EN 60335-2-43 : 2003/A2 : 2008)

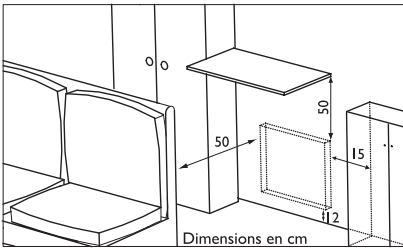

Comply with the minimum distances from any furniture units when positioning the device.

Do not install a shelf above vertical devices.

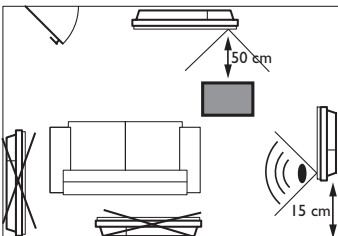

To optimise absence detection by your device, do not install it in a closed off corner or behind furniture.

UNLOCKING THE DEVICE'S HANGING FRAME

We recommend that you place the device face down on the floor, taking care to protect its front surface from scratches.

1 Take a flat-bladed screwdriver and lift the slider, taking care not to bend it.

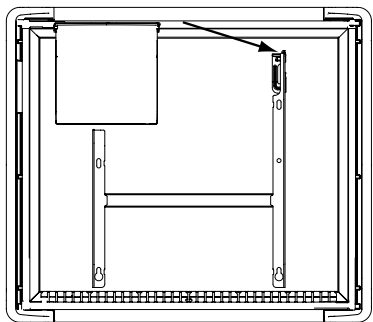

2 While keeping the slider raised, push the hanging frame towards the bottom of the heater to release the upper brackets S2. We recommend that you wear protective gloves.

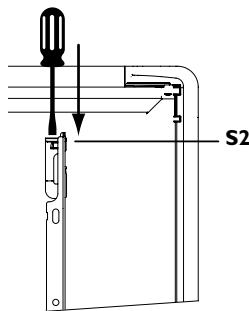

3 Swivel the hanging frame downwards on the lower brackets S1.



4 Remove the hanging frame.

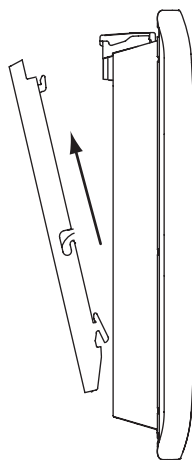

GB

FIXING THE HANGING FRAME TO THE WALL

- 1 Place the hanging frame on the floor against the wall. Locate drilling points **A**.

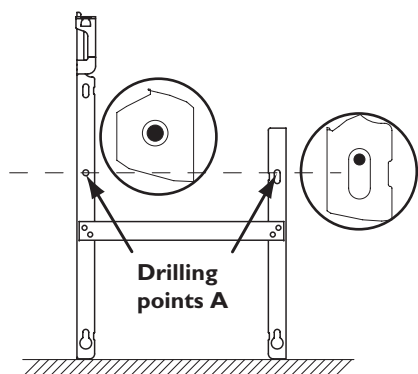

- 2 Refit the hanging frame, lining up with drilling points **A** to find drilling points **B** (you can also use a level).

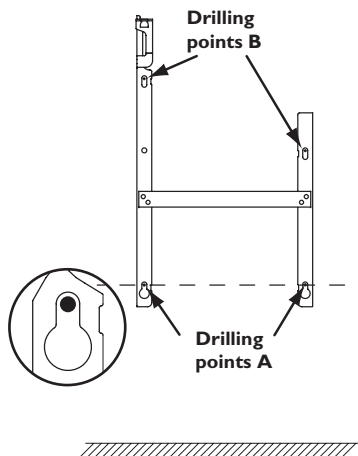

Drilling points **A** show the position for the lower fastenings.

Drilling points **B** show the position for the upper fastenings.

- 3 Drill the 4 holes and insert the wall plugs. Use suitable wall plugs when fitting on a specific support (e.g. plasterboard wall).

- 4 Position the hanging frame and screw it down.

CONNECTING THE DEVICE

Connection rules and regulations

- The device must be supplied with 230V single-phase current at 50Hz.
- The device's power supply must be directly connected to the main supply after the circuit breaker without any intermediate switch.
- The device's power cable must be connected to the main supply via a connection box. In damp areas, such as bathrooms and kitchens, the connection box must be installed at least 25cm above the floor.
- An Earth connection is prohibited. Do not connect the pilot wire (black wire) to Earth.
- Power must be directly connected to the grid after pole disconnection device in accordance with the installation requirements.
- If the power cable is damaged, it must only be replaced by an electrician.
- If you are using the pilot wire and it is protected by a 30mA differential (e.g.: bathroom use), the pilot wire's power supply must also be protected on this differential.



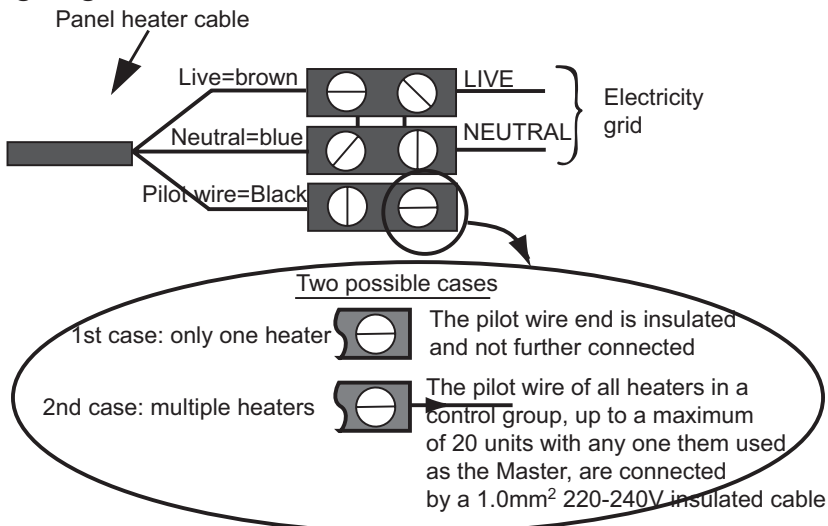

GB

Wiring diagram for the heating panel

- Cut off the power supply and connect the wires as shown in the following diagram:

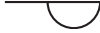

- You can connect the pilot wire if your home is equipped with a programming unit or controller.
- In this case, make the following checks according the selected mode (*Comfort, Eco, etc.*) to that the programming instructions are being transmitted correctly:

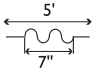
	COMFORT	ECO	FROST	SWITCH-OFF OF HEATING AND POWER CUT-OFF	COMFORT -1°C	COMFORT -2°C
SIGNAL TO BE TRANSMIT- TED						
MEASU- REMENT BETWEEN THE PILOT WIRE AND NEUTRAL	0 volt	230 volts	-115 Volts negative	-115 volts positive	230 volts for 3 s	230 Volts for 7 s

LOCKING THE DEVICE ONTO THE HANGING FRAME

Position the tilted device on brackets **S1**.

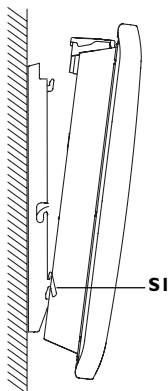

Pivot the device upwards and lift it to position it on brackets **S2**.

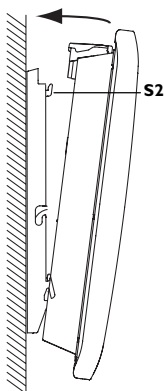

Lower the device onto the hanging frame. A click tells you that the device is fastened and locked in place.

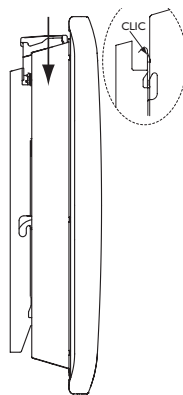

To unlock the device from the hanging frame, take a flat-bladed screwdriver and **push the slider towards the wall**.

Lift the device while holding the slider in place with your screwdriver. Tilt it forwards and then remove it from brackets **S1**.

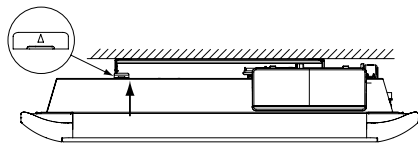

MAINTENANCE

To retain the performance of the device, it is necessary about twice a year to carry out dust removal using a vacuum cleaner or a brush at the air inlets and outlets. Every five years, have the inside of the device checked by a professional electrician. The outside of the device can be cleaned with a damp cloth.



Never use abrasive products or solvents.

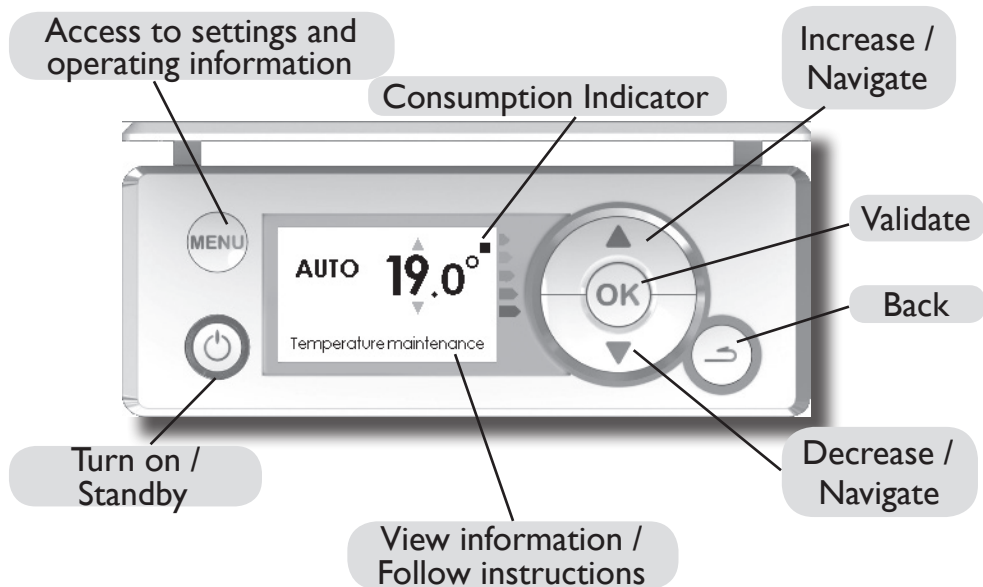

Overview

CONTROL PANEL





On / Standby

To turn the device on, press on  .
The circle around the button turns green  .

For standby, press and hold on  .
The green circle around the button  turns off.

Control Locking / Unlocking

To avoid unauthorized access to the control panel, you have the option to lock it.

To lock, press for 5 seconds and at the same time on  +  .
To unlock, repeat the same operation.

ON / OFF SWITCH

An on/off switch is located on the back of the device. Only use this switch for prolonged shutdown (*outside heating periods*). Make sure the switch is on I (On).

 After a prolonged shutdown, resetting the date and time may be required.

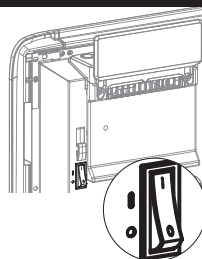

START-UP



When first powered on, follow the instructions displayed on the screen.

Set the language

Change the language with  and validate with .

You can later access the Language setting through the Expert Menu (see "Expert Menu" section).

Set the date and time

Change the date with  and validate with . Proceed in the same way to set the month, year, hour, minute.

You will be able to access the date and time setting later.

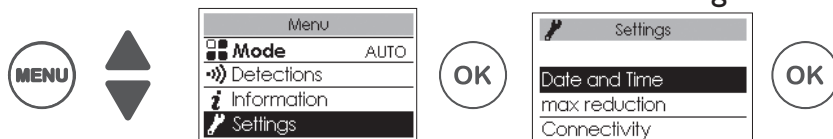

The Daylight saving time (DST) is automatically set by default. You can disable the default Daylight saving time DST (see "Expert menu" section).

Device status

When first powered on,

- AUTO mode is selected (see "Operating Modes" section)
- The set temperature is 19°C,
- Open window and occupation detection functions are enabled (see "Detections Functions" section)
- The maximum temperature reduction (during absences) from the set temperature is 3°C

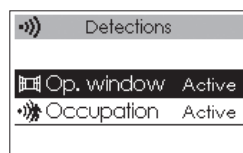

Operation



CONNECTIVITY

Before any action, turn the screen on by pressing any button.

This menu gives you access to the Connectivity settings.

Our panels are **iO-homecontrol®**  compatible.

This highly secured wireless radio communication technology is integrated into a wide range of home equipment proposed by partner brands, and home experts.

On our heaters integrating iO-homecontrol®  with the Connectivity menu, you can :

- **Connect several compatible devices**  together in the same room.

 For optimum results, only devices located in the same room must be connected together (*up to a maximum of 5 devices*).

- **Connect your devices to the application** Cozytouch, for remote control (*from the application*).

Access to **CONNECTIVITY** :

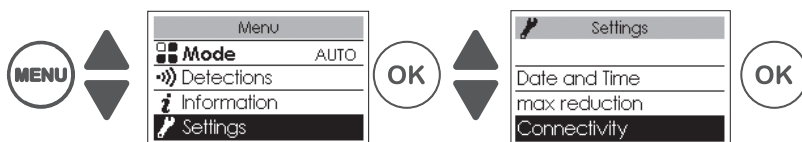

Connecting devices together

Devices , located in the same room can be connected together allowing communication and information sharing.

For example, when multiple devices are connected together, a temperature change or a mode change on one device immediately affects all other devices.

Similarly, if one of the devices in the room detects your presence, it will provide such information to the other devices.

Access **CONNECTING DEVICES TOGETHER** :

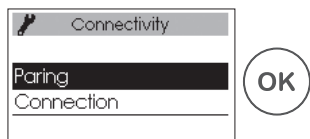

Example: connect 3 devices in the same room

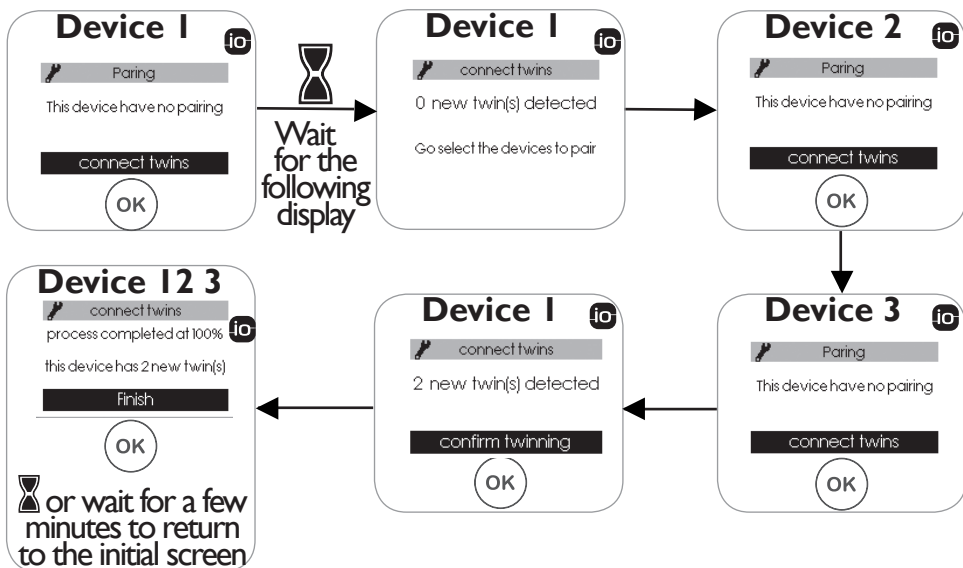

GB

See the twins :

You can see the devices you connected together.

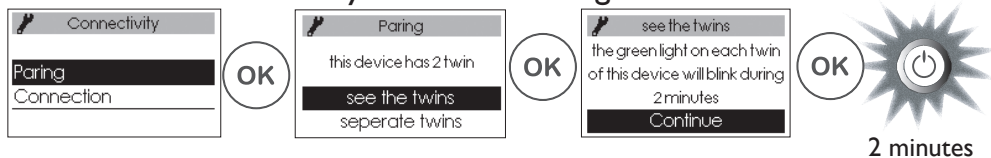

Separate the twins

This operation removes all connections between devices.

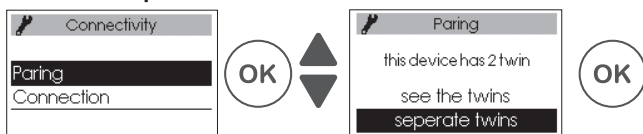

Connect an additional device :

The existing connection between devices must be cancelled (see "Separate the twins") and re-start the operation to connect all devices together.

Connection

This device is compatible with our **Cozytouch** solution (*Any information is available on our website*) and with the **iO-homecontrol®**  protocol boxes.

Required accessories :

- Application **Cozytouch** compatible with iOS and Android. Free download from **App Store®** or **Google Store®**.

- **Bridge Cozytouch**
Sold by the distributors of our brand or on our website.

- **Internet Box**



This system allows you to control, program, monitor your device(s)  remotely via a smartphone or a tablet. For example, you can change the set temperature or the operating mode, manage your absences by providing your return date, or view the consumption of your devices.

You can connect a device or a group of devices connected together to the application.

 **All connection or control operations should be done from the application** (*Follow the instructions on your smartphone or tablet*).

Connect your devices :

Follow the instructions in the application :

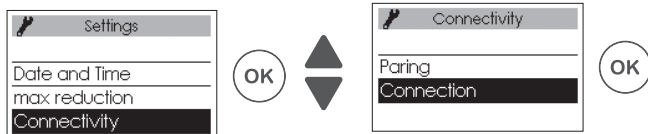

 If the devices are already connected together, this operation should be done on a single device.

TEMPERATURE SETTING

Before any action, turn the screen on by pressing any button.

Set Temperature

To change the set temperature, use 

By default the set temperature is 19°C (*Recommended temperature*) and can be changed from 12°C to 28°C.

Use the consumption indicator to optimize your setting. When the consumption indicator is at the level of the green symbol, the temperature is less than or equal to the recommended temperature.



GB

 It takes at least 6 hours for the temperature to stabilize in the room.

Frost protection setting

Use this function when you are absent for more than 48 hours. To enable the Frost protection press on  until 7.0° is displayed.

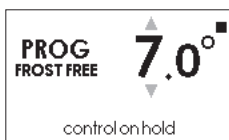

When you return, regardless of the selected mode, reset the set temperature to return to normal operation.



OPERATING MODES

Before any action, turn the screen on by pressing any button.

Select the operating mode best suited to your needs.

3 operating modes are available :

AUTO

Using the smart control.

The device programs itself automatically.

BASIC

Access limited to temperature setting and connections functions.

PROG

Function manual programming (using internal and external programming).

Accessing the MODES :

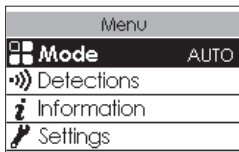

AUTO MODE

This mode enables smart control. You set the desired temperature when you are in the room and the device optimizes your comfort while saving money.



The device :

- records your lifestyle rhythm and changes during the week to manage its own programming,
- anticipates heating for you to have the right temperature when you return to the room,
- detects your presence and unplanned absences to adjust the temperature automatically,
- detects window opening and closing to lower the temperature to 7°C when you let some fresh air in the room.

Accessible functions in AUTO mode

• Temperature reduction



Enables to set the maximum temperature reduction level you want during your absences (from -2°C to -4°C). The default temperature reduction is -3°C.

• Detections functions

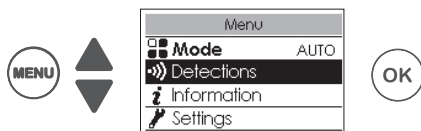

The occupation detection function is always enabled.

By default, the open window detection function is enabled and can be disabled (see "Detections functions" section)

- **Viewing smart control information**

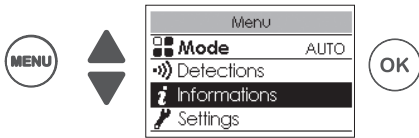

Autoprogramming

Displays periods of presence recorded by the device for each day of the week. Your device records, stores and evaluates constantly your lifestyle rhythm and changes to adapt the temperature of your room.

⚠ After start-up, a week of normal operation is required to set the autoprogramming. It will then evolve and become more specific over time.

Anticipation time

For optimal heating before your return, your device records and memorizes the temperature rise time according to the characteristics of your room (*size, insulation, outside temperature...*).

Energy savings

Your device notifies you of any savings by indicating the percentage of time temperature reduction has been done over the last 7 days.

⚠ After start-up, a week of operation is required to view a first result. Then, it will be updated continuously.

BASIC MODE

The device continuously follows the set temperature. All smart functions are disabled.

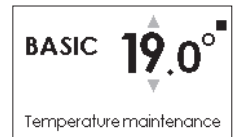

PROG MODE

This mode uses internal or external programming. The device follows :

- The internal program defined for each day of the week,
- or
- External programming commands of your system

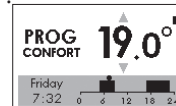

Setting the programming source :



- **Internal programming** **Internal program** (OK)

This programming source is selected by default.

The device follows set programs.

Programs are prerecorded. You can change them (see "Changing internal programs" section).

- **External programming** **External control** (OK)

The device follows external control commands of your system by control wire connection or radio connection .

 To control a device(s) from a control point  outside of your system, you must :

1) exchange the security key before the association at the control unit. To make it, send or receive the security key (see "Expert Menu" section).

2) authorize the association on each device if your system is equipped of our brand control unit  (see "Expert Menu" section).

 If some devices are connected together, **send** the security key from only one device. If some devices are not connected together, exchange the security key on each devices.

Changing internal programs :

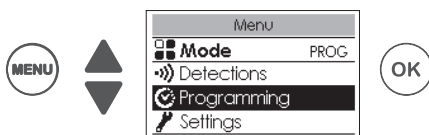

You can program up to 3 Comfort temperature ranges for each day of the week.

Outside of these ranges, the device will reduce temperature (default setting at -3.5°C).

You can change ranges by pressing  and validate with (OK).

Examples of programming :

Two comfort temperature ranges :

- from 6:00 a.m. to 8:00 a.m.
- from 5:00 p.m. to 11:00 p.m.

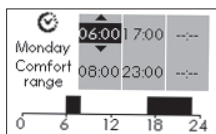

Three comfort temperature ranges :

- from 6:00 a.m. to 8:00 a.m.
- from 12:00 p.m. to 2:00 p.m.
- from 5:00 p.m. to 11:00 p.m.

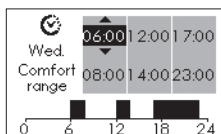

One comfort temperature range :

- from 6:00 a.m. to 11:00 p.m.

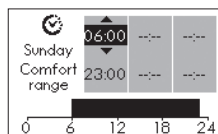

- **Copying a program**

You can copy the program set for one day and apply it to another (several) day(s).

Scroll through the days with . Copy with . Return to the previous day with .

Example : Copy Mondays' program to Thursdays

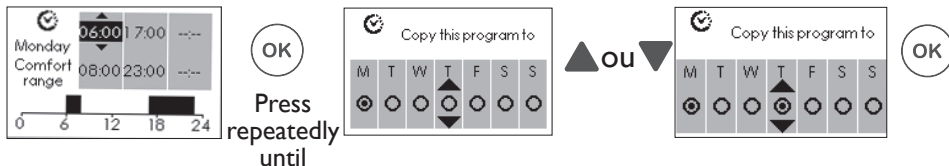

Accessible functions in PROG MODE :

- **Temperature reduction**



Regulates the temperature reduction level you want outside of comfort ranges (from -2°C to -9°C). By default, it is set at -3.5°C (if the set temperature is 19°C, as a result, outside of Comfort ranges, it will fall to 15.5°C).

- **Detections functions**

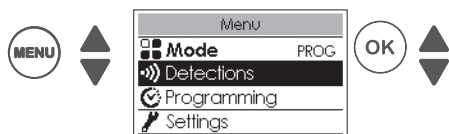

By default, the occupation detection function is disabled and the open window detection function is enabled (see "DETECTIONS FUNCTIONS").

Enabled Occupation detection function. Useful to automatically manage your unexpected presences.

Example : On Monday, you scheduled a comfort temperature range from 5:00 p.m. to 11:00 p.m. You get back at 3:00 p.m. The device detects your presence and automatically goes to the comfort temperature range.

- **Programming Punctual Override**

Disabled Occupation detection function
Useful to manage your unexpected presences.

Example : On Monday, you scheduled a comfort temperature range from 5:00 p.m. to 11:00 p.m. You get back at 3:00 p.m. and the device displays an Eco temperature. You can manually increase the temperature.

The punctual override is enabled until the next comfort temperature range set in the program. The device will then resume normal operation.

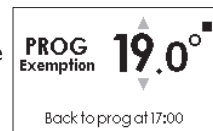
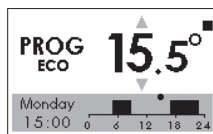

DETECTIONS FUNCTIONS

Before any action, turn the screen on by pressing any button.

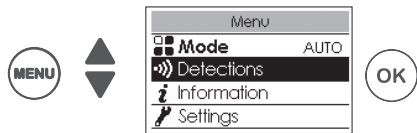

Open Window / Closed Window

Detect temperature changes associated with opening and closing your windows.

If you forget to turn your device off when a window is open for an extended period of time, this function will solve this problem and prevent unnecessary heating from your device.

The device will automatically change to Frost Free (7°C), when it detects an open window and will restart at the set temperature, when it detects that it is closed.

Your device reacts to opening and closing of windows, in accordance with several variables, including in particular:

- the desired temperature in the room,
- external temperature,
- configuration of your installation (*the location of your device in relation to the window*).

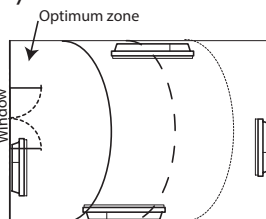

We do not recommend the use of the Airing function in corridors and rooms located close to an entrance door from outside your home or from the garage.

Enabling / Disabling the function



If devices are connected together, you can disable Open window detection on a single device without disabling the other (see "Settings" in the "Expert Menu").

Occupation

Enables heating of the room only when a person is present. The device applies the recorded set temperature. The detection is not done below the sensor.

Enabling / Disabling the function

The function is always enabled when in AUTO MODE

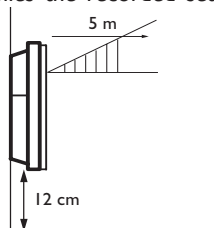

Ex : Your device is set to 19° C, in Comfort mode (*whether programme or not*)

- 9:00, it detects your absence ;
- 9:30, its operating instructions are set to 18° C ;
- 10:00, its operating instructions are set to 17° C.

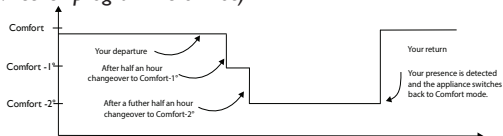

Expert Menu

Before any action, turn the screen on by pressing any button.





With this menu you can access advanced functions of the device.

Press
at the same time

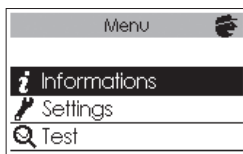











for 5 seconds



 Informations	Provides information on the device which you may be asked if you call customer support.		
 Settings	General	Clock	Auto Summer/Winter Enables or disables the automatic Daylight Saving Time function. By default this setting is enabled.
		Date and time.	
		 Language	Enables to choose the language.
	Reset	Enables to return to the factory default setting (<i>Auto mode enabled, set at 19°C (temperature reduction set at 3°C, detection functions enabled)</i>)  Connecting devices together, connection to the application or to a control unit will be deleted.	
	Setup Functions	Calibration T°	Calibrates the device to adjust the set temperature to the temperature in the room if you notice a difference after several hours of heating. The calibration value is between -3°C and + 3°C. E.g. if the room temp. = 18°C and the set temp. = 20°C, select -2.0°.
Window detection		If several devices are connected together, gives the option to disable the function on this device only. May be necessary depending on the configuration of the system. Disabling the function on this device does not disable the function on the other connected devices. This device follows the open window detection functions of the other connected devices.	

GB

 Settings	Setup Functions	Peack control	<p>Lowers the set temperature from -1°C to -2 C during higher pricing periods. These periods are indicated through a private radio message which will be sent depending on the system used. This function is available from the EDF LINKY® system deployment and requires installing the Cozytouch solution.</p>	
		Led brightness	<p>Adjusts the ring's brightness level (<i>power indicator</i>) .</p>	
	Restrictions	Max Temperature	<p>Records a maximum set temperature which cannot be exceeded. It is preset at 28°C and can be changed (from 19°C to 28°C).</p>	
		Access control	<p>Partially or completely restricts device settings.</p>	
		PIN code	<p>Enables entering a personal access code to the Expert Menu. Once activated, access to the Expert Menu is coded. You can write down your <input type="text"/> <input type="text"/> <input type="text"/> personal PIN here To disable it, return to Expert Menu, enter your personal PIN, and return to Settings → Restrictions → PIN.</p>	
	Connectivity	Sending security key	<p>The security key will secure your system  in order to not interfere with a neighboring device. The key exchange gives you the option to associate a control unit  to your system. Enables sending the security key to a control unit .</p> <p> Prefer this action if devices are connected.</p>	
		Receiving security key	<p>Enables receiving the security key from a control unit .</p> <p> Connection problem between devices may appear if security key is not transmitted to other connected devices.</p>	
		Authorize the association	<p>Once key exchange is completed, this action is necessary to allow the association with our brand control unit .</p>	
		Reset Connectivity	<p>Cancels all connections (<i>devices connected together, connection to the application, connection to a centralized control unit</i>).</p>	
	 Test	Main Heat. Elem.	<p>Starting and running the heater for 5 minutes to check the functioning.</p>	
Presence Sensor		<p>Activates the sensor to ensure proper operation.</p>		
Radio		Test signal emission	<p>Checks proper radio communication between two devices by sending a signal to a device and receiving by another.</p>	
		Test signal reception	<p>If the signal is weak, there is risk of loss of communication. Check the system (<i>distance and / or obstacles between devices</i>).</p>	

Load shedding

Our devices are compatible with different load shedding systems. However, you must not use load shedding by cutting the main power supply as this system is not compatible with our devices. Unwanted and repeated power outages can cause wear and damage electronic cards which would not be covered by the manufacturer's warranty.

On any selected mode, during load shedding periods, your device displays "Load Shedding Priority Order."

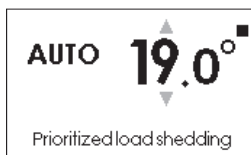

Characteristic

GB

Model references		RYHG-3	
Characteristic	Symbol	Value	Unit
Heat output			
Rated heat output	P nom	0,5 to 2 500 to 2000	kW W
Minimum heat output	P min	0,5 500	kW W
Maximum continuous heat output	P max,c	2 2000	kW W
Auxiliary electricity consumption			
At rated heat output	el max	0,000	kW
At minimum heat output	el min	0,000	kW
In standby mode	el sb	0,00057 0,57	kW W
Type of heat output / room temperature check			
Characteristic	Unit	Additional information	
Electronic room temperature check and weekly programmer	yes		
Other inspection options			
Room temperature check, with presence detector.	yes		
Room temperature check, with open window detector.	yes		
Remote control option.	yes		
Adaptive activation control.	yes		
Activation time limiter.	no		
Black globe sensor.	no		
Contact details	Idem information label		

Troubleshooting

Problems	Check
The screen of the control panel does not turn on.	<p>Make sure the switch on the back or on the side of the device is in position I.</p> <p>Make sure the device is connected to the electrical system.</p>
The ring around the button "On / Standby" does not light up.	Check the brightness setting level (see <i>Expert Menu</i> section).
The device is not heating.	<p>If the device is in programming mode, make sure the programming is set at COMFORT.</p> <p>Make sure the circuit breakers of the system are activated or that the load shedder (if you have one) did not out powered the heater.</p> <p>If the temperature of the room is higher than the set temperature, it is normal the device is not heating.</p>
The device is heating all the time.	Make sure the device is not located near an air stream or the set temperature was not increased.
The device is not heating enough.	<p>Increase the Comfort set temperature.</p> <p>If it is set at the maximum temperature, check the following:</p> <ul style="list-style-type: none"> - Check if another heating mode exists in the room. - Make sure your device is only heating the room (closed door). - Have the power supply to the device checked. - Check if the power of your device is adapted to the size of your room (we recommend $100W/m^2$ for a ceiling height of 2,50m or $40W/m^3$).
The surface of the device is very hot.	It is normal for the device to be hot when in use. The maximum surface temperature is limited according to the NF Electricity Performance Standard. However, if you feel that your device is still too hot, make sure the power is adapted to the size of your room (we recommend $100W/m^2$ for a ceiling height of 2,50m or $40W/m^3$) and that the device is not placed near an air stream which would affect its control mechanism.
The device does not follow internal programming commands.	<p>Check the set date and time.</p> <p>Make sure the device is in PROG MODE and internal programming is selected.</p>
The device does not follow external programming commands.	Make sure the programming unit is used properly (see the operating instructions of the Control Unit). Make sure the device is in PROG MODE and the external control is selected.

Problems	Check
A connected device does not communicate with other connected devices.	Make sure the device is properly connected (see "CONNECTIONS" section). Cancel the whole Connecting Devices Together procedure and start over. The maximum number of devices that can be connected together is 5. The maximum range is 100m open space / 20m ² concrete slabs.
The Expert Menu is not accessible.	You saved a PIN. You must enter your PIN to access the Expert Menu (see Expert menu section). If you forgot your PIN, enter the code 081.
Dirty marks appear on the wall around the device.	The dirty marks come from the bad quality of the air in the room. In this case, you are advised to check that the room is correctly aired (ventilation, vent duct, etc.), that the air is clean and not to smoke in the room. Your device will not be replaced under guarantee because of these dirty marks.

If you were not able to solve your problem, contact a professional with your device references found on the nameplate (commercial code (C), serial No. (E)), room temperature and maybe the programming system references. You may also have to provide information contained in the Information Part of the Expert Menu.

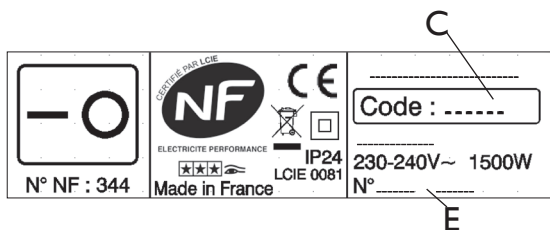

WARRANTY CONDITIONS

- The guarantee period is two years from the date of installation or purchase and may not exceed 30 months from the date of manufacture in the absence of a receipt.
- The guarantee covers the replacement and supply of components recognised as being defective, excluding any damages or interest.
- The user is responsible for any labour or transport costs.
- The guarantee does not cover any damage arising from improper installation, abnormal use or non-observance of the requirements of the said instructions for installation and use .
- The stipulations of the present guarantee conditions do not exclude any of the purchaser's legal rights of guarantee against faults or hidden defects, which are applicable in all cases under the stipulations of Articles 1641 of the Civil Code.
- Present this certificate to your distributor or installer only in the event of a claim, together with your purchase invoice.

The commercial code and the serial number identify for the manufacturer the particular device you have bought.

This information can be found on the information plate situated on the side of the device.

To claim under guarantee, contact your installer or dealer.

If necessary, contact :

ATLANTIC INTERNATIONAL

58 Av Gén. Leclerc

92340 Bourg-La-Reine

France

Tel: (33) 146836000 Fax: (33) 146836001

GARANTIE

Document à conserver par l'utilisateur
(à présenter uniquement en cas de réclamation)

- La garantie s'applique en France métropolitaine uniquement.
- La durée de la garantie commerciale accordée par Thermor à ses clients est de 2 ans à compter de la date d'installation ou d'achat et ne saurait excéder 30 mois à partir de la date de fabrication en l'absence de justificatif.
- Thermor assure l'échange ou la fourniture des pièces reconnues défectueuses à l'exclusion de tous dommages et intérêts, frais de main-d'œuvre, de déplacement et de transport, conformément à ses Conditions Générales de Vente.
- Les détériorations provenant d'une installation non conforme, d'un réseau d'alimentation ne respectant pas la norme NF EN 50 160, d'un usage anormal ou du non-respect des prescriptions de ladite notice ne sont pas couvertes par la garantie.
- Pour toute demande d'application de la garantie, présentez le présent certificat auprès de votre distributeur ou de votre installateur, en y joignant votre facture d'achat.
- Les dispositions des présentes conditions de garantie ne sont pas exclusives du bénéfice au profit de l'utilisateur de la garantie légale des vices cachés qui s'applique en tout état de cause (articles 1641 et suivants du Code Civil) et de la garantie légale de conformité pour les biens de consommation (articles L217-1 et suivants du Code de la Consommation) dont il pourrait bénéficier auprès du dernier vendeur.

** Ces renseignements se trouvent sur la plaque signalétique située sur le côté droit de l'appareil.*

TYPE DE L'APPAREIL*

N° DE SÉRIE*

NOM ET ADRESSE DE L'UTILISATEUR

Cachet de l'installateur

PREUVE D'ACHAT

ÉMOTION 3



Rayonnant connecté

Radiant Panel



Thermor, la chaleur connectée



Retrouvez toutes nos solutions et nos conseils sur www.thermor.fr

THERMOR ZA CHARLES BEAUHAIRE • 17, RUE CROIX FAUCHET
BP 46 • 45141 SAINT-JEAN-DE-LA-RUELLE

Thermor 
Chaleur connectée

EFIL WWW.EFIL.FR / 20170242