

**Thermor**   
Chaleur connectée



## NOTICE D'UTILISATION

### Aéromax VMC 4



Ventilation hygroréglable



06/03 - CHVS - 2280  
[www.therma.fr](http://www.therma.fr)  
14.5/17-2280

[www.thermor.fr](http://www.thermor.fr)

**Thermor**   
Chaleur connectée



 **PRISE EN MAIN RAPIDE  
UTILISATEUR**

## AÉROMAX VMC 4

Chauffe-eau thermodynamique sur air extrait

### ÉTAPE 1

Régler la date et l'heure

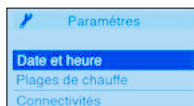
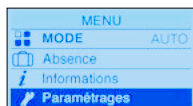

### ÉTAPE 2

Régler le mode

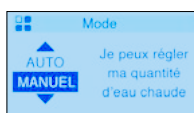
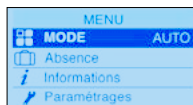

- ➔ Le **mode AUTO** adapte le besoin en fonction de la consommation des utilisateurs.
- ➔ Le **mode ECO** est conseillé pour réaliser le maximum d'économies.
- ➔ En **mode MANUEL**, le chauffe-eau 200L permet de régler de 3 à 5 douches.

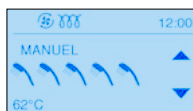

### ÉTAPE 3

## Départ en vacances

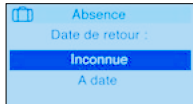
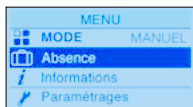

Il est possible de mettre une absence sans programmer de retour ou d'anticiper un départ.

### ÉTAPE 4

## Besoin rapide en eau chaude

Actionner la **touche BOOST** et choisir la durée pendant laquelle la production maximale en eau chaude est souhaitée.

Il est possible de régler entre 1 et 7 jours.



### ÉTAPE 5

## Information sur ses consommations

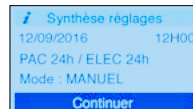
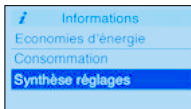
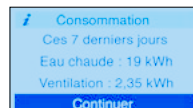
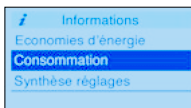
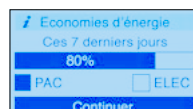
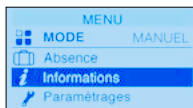

### ÉTAPE 6

## Entretien du filtre



Le filtre est lavable au lave-vaisselle.

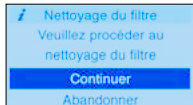
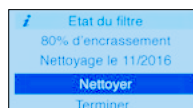
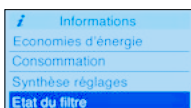
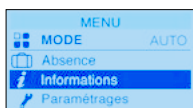

Pour plus d'informations, veuillez vous référer à la notice complète.

[www.thermor.fr](http://www.thermor.fr)

# SCHÉMA ÉLECTRIQUE POUR LA MAINTENANCE DE VOTRE CHAUFFE-EAU THERMODYNAMIQUE AÉROMAX VMC 4

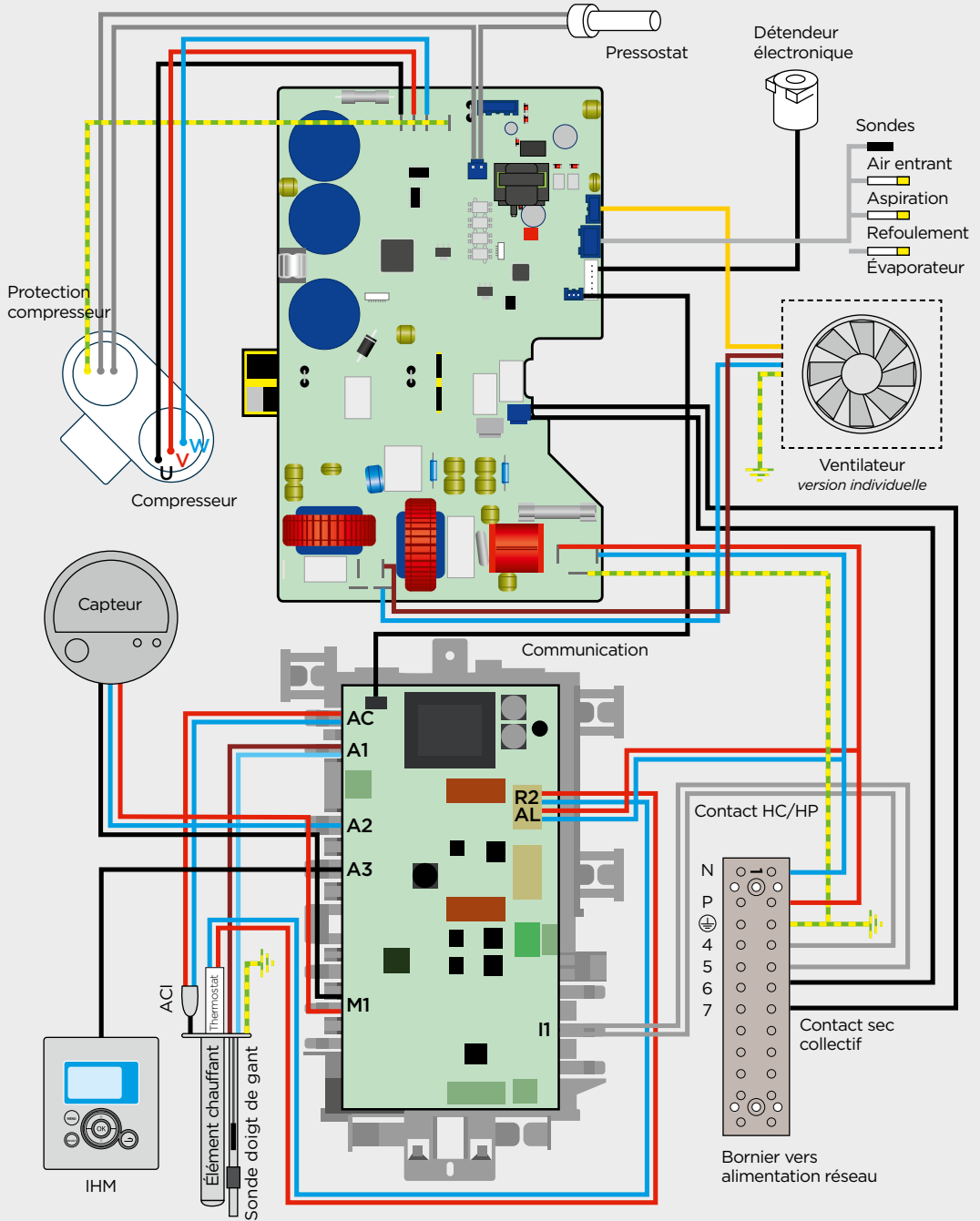

# SCHÉMA ÉLECTRIQUE POUR LA MISE EN SERVICE DE VOTRE CHAUFFE-EAU THERMODYNAMIQUE AÉROMAX VMC 4

AÉROMAX VMC 4  
n°296162  
PREUVE D'ACHAT

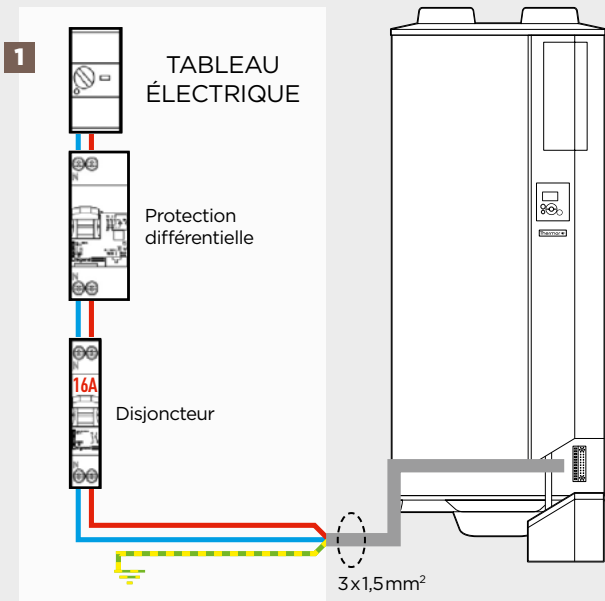

Afin d'assurer la protection contre la corrosion de la cuve, **le chauffe-eau doit être alimenté en permanence.**

- 1** Fonctionnement permanent ou utilisation de la programmation interne
- 2** Fonctionnement en heures creuses

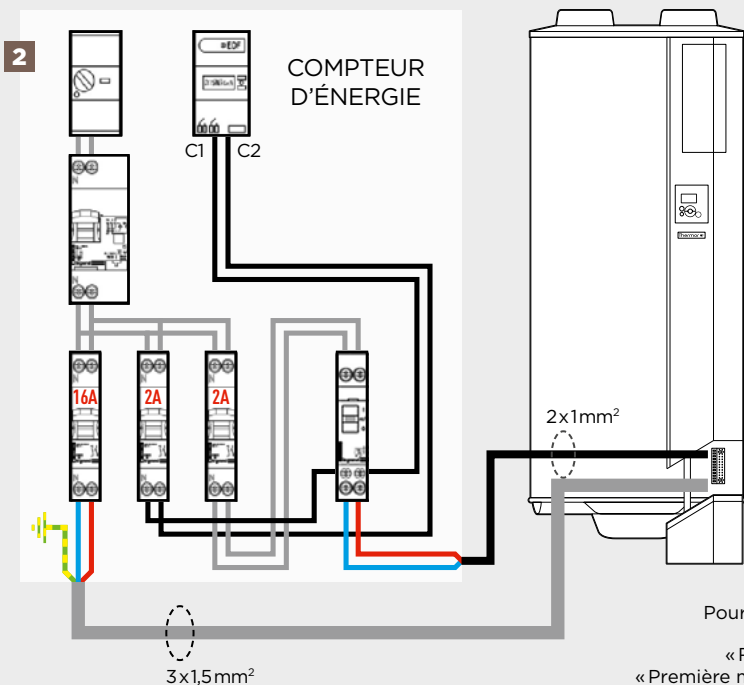

Pour que le fonctionnement heures creuses / heures pleines soit actif, régler la plage de fonctionnement dans le menu des paramètres. (voir section « Première mise en service » de votre notice).

*NB : Dans certains cas où il est difficile d'établir une deuxième ligne d'alimentation, il est possible de remplacer le contact heures creuses / heures pleines d'EDF par l'horloge intégrée au chauffe-eau programmée suivant la tarification en vigueur sur le lieu d'installation (cf. schéma 1).*

Pour plus d'informations, veuillez vous reporter aux sections « Raccordement électrique » et « Première mise en service » de la notice.

PREUVE D'ACHAT



# AÉROMAX VMC 4

Chauffe-eau thermodynamique sur air extrait

5 GARANTIE ANS CUVÉ ET PIÈCES

2 GARANTIE ANS POMPE À CHALEUR

**Avec la garantie, Thermor s'engage sur la qualité professionnelle de son produit.**

## Garantie

Document à conserver par l'utilisateur  
(à présenter uniquement en cas de réclamation)

La durée de garantie est de cinq ans pour la cuve et les pièces électriques, et de deux ans pour la pompe à chaleur à compter de la date d'installation ou d'achat. La garantie s'applique en France uniquement. Thermor assure l'échange ou la fourniture des pièces reconnues défectueuses à l'exclusion de tous dommages et intérêts. Les frais de main-d'œuvre, de déplacement et de transport sont à la charge de l'utilisateur. Les détériorations provenant d'une installation non conforme à la NFC 15-100, d'un réseau d'alimentation ne respectant pas la norme NF EN 50 160, d'un usage anormal ou du non respect des prescriptions de ladite notice ne sont pas couvertes par la garantie. Présenter le présent certificat uniquement en cas de réclamation auprès de votre distributeur ou de votre installateur, en y joignant votre facture d'achat. Les dispositions des présentes conditions de garantie ne sont pas exclusives du bénéfice au profit de l'acheteur, de la garantie légale pour défauts et vices cachés qui s'appliquent en tout état de cause dans les conditions des articles 1641 et suivants du code civil.

TYPE DE L'APPAREIL

NUMÉRO DE SÉRIE

NOM DU CLIENT

ADRESSE

Code postal input fields

CODE POSTAL VILLE

Cachet de l'installateur :



Retrouvez toutes nos solutions et nos conseils sur [www.thermor.fr](http://www.thermor.fr)

THERMOR ZA CHARLES BEAUHAIRE • 17, RUE CROIX FAUCHET  
BP 46 • 45141 SAINT-JEAN-DE-LA-RUELLE

**Thermor** Chaleur connectée

EPIL WWW.EFIL.FR / 20200817