

Odace - Interrupteur de commande de volet connecté

Wiser Home Guide de l'utilisateur de l'appareil

Informations sur les caractéristiques et fonctionnalités de l'appareil.

05/2025



Mentions légales

Les informations fournies dans ce document contiennent des descriptions générales, des caractéristiques techniques et/ou des recommandations concernant des produits/solutions.

Ce document n'est pas destiné à remplacer une étude détaillée ou un plan de développement ou de représentation opérationnel et propre au site. Il ne doit pas être utilisé pour déterminer l'adéquation ou la fiabilité des produits/solutions pour des applications utilisateur spécifiques. Il incombe à chaque utilisateur individuel d'effectuer, ou de faire effectuer par un professionnel de son choix (intégrateur, spécificateur ou équivalent), l'analyse de risques exhaustive appropriée ainsi que l'évaluation et les tests des produits/solutions par rapport à l'application ou l'utilisation particulière envisagée.

La marque Schneider Electric et toutes les marques de commerce de Schneider Electric SE et de ses filiales mentionnées dans ce document sont la propriété de Schneider Electric SE ou de ses filiales. Toutes les autres marques peuvent être des marques de commerce de leurs propriétaires respectifs.

Ce document et son contenu sont protégés par les lois sur la propriété intellectuelle applicables et sont fournis à titre d'information uniquement. Aucune partie de ce document ne peut être reproduite ou transmise sous quelque forme ou par quelque moyen que ce soit (électronique, mécanique, photocopie, enregistrement ou autre), à quelque fin que ce soit, sans l'autorisation écrite préalable de Schneider Electric.

Schneider Electric n'accorde aucun droit ni aucune licence d'utilisation commerciale de ce document ou de son contenu, sauf dans le cadre d'une licence non exclusive et personnelle, pour le consulter tel quel.

Schneider Electric se réserve le droit d'apporter à tout moment des modifications ou des mises à jour relatives au contenu de ce document ou à son format, sans préavis.

Dans la mesure permise par la loi applicable, Schneider Electric et ses filiales déclinent toute responsabilité en cas d'erreurs ou d'omissions dans le contenu informatif du présent document ou pour toute conséquence résultant de l'utilisation des informations qu'il contient.

Table des matières

Consignes de sécurité.....	4
Odace - Interrupteur de commande de volet connecté	5
Pour votre sécurité	5
À propos de l'appareil	6
Installation de l'appareil.....	6
Quick Home Connect.....	7
Appairage d'un commutateur sans fil avec des interrupteurs de commande de volet.....	8
Fonctionnement d'une commande de volet roulant	11
Réinitialisation de l'appareil dans Quick Home Connect	12
Affichages LED dans Quick Home Connect	12
Dépannage dans Quick Home Connect	12
Appairage de l'appareil avec la passerelle Wiser.....	14
Configuration de l'appareil.....	18
Sélection de l'emplacement de l'appareil	18
Renommer l'appareil	19
Sélection du type d'appareil.....	19
Réglage de la durée de fonctionnement par défaut	20
Calibrage du volet.....	22
Mode Confort Saisonnier	26
Identification de l'appareil	44
Suppression de l'appareil dans le système Wiser	45
Réinitialisation de l'appareil	45
Utilisation de l'appareil	47
Fonctionnement manuel de l'appareil	47
Ouverture/fermeture du volet à l'aide de l'application	47
Configuration d'un programme.....	49
Moments.....	51
Automatismes	57
Affichage LED	63
Dépannage	64
Caractéristiques techniques	65
Conformité	66
Données environnementales du produit	66
Déclaration de conformité	66
Marques	67

Consignes de sécurité

Informations importantes

Il est nécessaire de lire attentivement ces instructions et de se familiariser avec l'appareil avant d'essayer de l'installer, de l'utiliser, de l'entretenir ou de procéder à sa maintenance. Les messages spéciaux suivants peuvent figurer dans ce manuel ou sur l'équipement pour mettre en garde contre des risques potentiels ou pour attirer l'attention sur des informations qui clarifient ou simplifient une procédure.



L'ajout de l'un des symboles à une étiquette de sécurité « Danger » ou « Avertissement » indique qu'il existe un danger électrique pouvant entraîner des blessures si les instructions ne sont pas respectées.



Il s'agit du symbole d'alerte de sécurité. Il est utilisé pour alerter sur des risques potentiels de blessure. Respectez tous les messages de sécurité accompagnant ce symbole pour éviter tout risque de blessure ou de mort.

DANGER

DANGER indique une situation dangereuse qui, si elle n'est pas évitée, **entraînera** la mort ou des blessures graves.

Le non-respect de ces instructions provoquera la mort ou des blessures graves.

AVERTISSEMENT

AVERTISSEMENT indique une situation dangereuse qui, si elle n'est pas évitée, **peut entraîner** la mort ou des blessures graves.

ATTENTION

ATTENTION indique une situation dangereuse qui, si elle n'est pas évitée, **peut entraîner** des blessures légères ou modérées.

AVIS

Le terme REMARQUE est utilisé pour aborder des pratiques qui ne sont pas liées à une blessure physique.

Odace - Interrupteur de commande de volet connecté

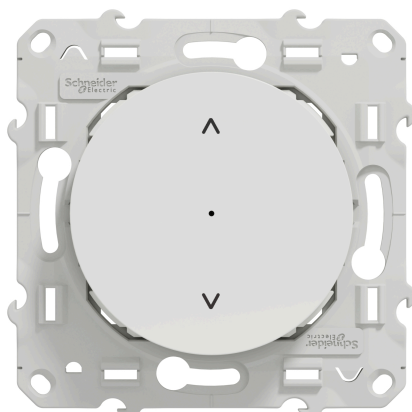

S5X0567W

Sujets connexes

- Pour votre sécurité
- À propos de l'appareil
- Installation de l'appareil
- Quick Home Connect
- Appairage de l'appareil avec la passerelle Wiser
- Configuration de l'appareil
- Suppression de l'appareil dans le système Wiser
- Réinitialisation de l'appareil
- Utilisation de l'appareil
- Affichage LED
- Dépannage
- Caractéristiques techniques

Pour votre sécurité

⚠️⚠️ DANGER

RISQUE DE DÉCHARGE ÉLECTRIQUE, D'EXPLOSION OU DE COUP D'ARC

Seul un personnel électricien qualifié doit effectuer une installation électrique sécurisée. Le personnel électricien qualifié doit faire preuve de connaissances approfondies dans les domaines suivants :

- Raccordement aux réseaux d'installation
- Raccordement de différents appareils électriques
- Pose de câbles électriques
- Normes de sécurité, règles et réglementations locales pour le câblage.

Le non-respect de ces instructions provoquera la mort ou des blessures graves.

Sujets connexes

- Odace - Interrupteur de commande de volet connecté(Rubrique parent)

À propos de l'appareil

Vous pouvez utiliser l'interrupteur de commande de volet connecté (ci-après dénommé **interrupteur de commande de volet**) pour commander un moteur de store ou de volet roulant équipé d'un interrupteur de position finale.

Options de commande

Commande domestique avec l'application Wiser Home : Pour contrôler l'interrupteur de commande de volet via l'application Wiser, vous aurez besoin de **la passerelle Wiser**. Reportez-vous à Appairage de l'appareil avec la passerelle Wiser, page 14

Fonctionnement direct : Vous pouvez toujours commander l'interrupteur de commande de volet directement sur site. Vous pouvez également le connecter avec des boutons-poussoirs mécaniques doubles. Reportez-vous à la section Fonctionnement manuel, page 47.

Sujets connexes

- Odace - Interrupteur de commande de volet connecté(Rubrique parent)

Installation de l'appareil

Reportez-vous aux Instructions d'installation fournies avec ce produit.

Sujets connexes

- Odace - Interrupteur de commande de volet connecté(Rubrique parent)

Quick Home Connect

Quick Home Connect est une solution de connectivité sans fil pour les appareils Zigbee sans avoir besoin d'une passerelle ou d'une application pour smartphone. Quick Home Connect est votre point de départ pour l'automatisation domestique sans fil. Il assure des fonctions telles que la commutation, la variation et la commande des volets à l'aide du commutateur sans fil connecté (ci-après dénommé commutateur sans fil) via un réseau Zigbee.

Le **Sans fil commutateur** est un interrupteur à bouton-poussoir sans fil alimenté par batterie qui est utilisé pour contrôler les appareils Zigbee (tels que variateur, volet, interrupteur et prise) dans le même réseau Zigbee.

Limitations

- Quick Home Connect sert uniquement de solution de contrôle de pièce.
- Avec un commutateur sans fil 1 Bouton, vous ne pouvez pas mélanger la commande de l'éclairage et celle des volets. Cependant, avec un commutateur sans fil 2 Boutons, vous pouvez affecter une sortie pour la variation/commutation et l'autre pour la commande de l'obturateur, ou vice versa.
- Cette solution ne prend pas en charge les fonctionnalités de contrôle à distance, d'utilisation d'applications pour smartphone ou de planification.

Sujets connexes

- Odace - Interrupteur de commande de volet connecté(Rubrique parent)
- Appairage d'un commutateur sans fil avec des interrupteurs de commande de volet
- Fonctionnement d'une commande de volet roulant
- Réinitialisation de l'appareil dans Quick Home Connect
- Affichages LED dans Quick Home Connect
- Dépannage dans Quick Home Connect

Appairage d'un commutateur sans fil avec des interrupteurs de commande de volet

Vous pouvez appairer un commutateur sans fil 2 Boutons ou 1 Bouton avec 2 interrupteurs de commande de volet selon vos besoins.

Appairage 1 Bouton avec 1 ou 2 interrupteurs de commande de volet

NOTE: Si vous souhaitez appairer un FLS 1 Bouton avec un interrupteur de commande de volet, suivez les étapes jusqu'à l'étape 3. Pour continuer avec un deuxième interrupteur de commande de volet, suivez les étapes ci-après.

1. Retirez la bascule de l'interrupteur sans fil.

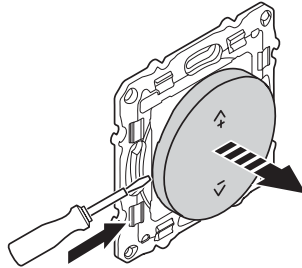

2. Appuyez brièvement 5 fois de suite rapidement sur le bouton-poussoir en haut à droite de l'interrupteur sans fil.

La LED d'état clignote en vert.

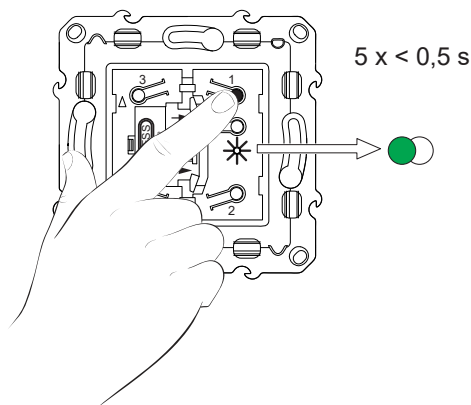

3. Appuyez brièvement 5 fois de suite rapidement sur le premier interrupteur de commande de volet.

La LED d'état clignote en vert.

5 x < 0,5 s

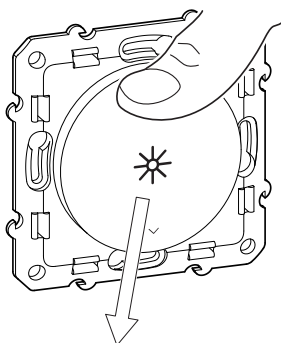

Le volet se déplace vers le haut et vers le bas plusieurs fois. Lorsque l'appairage est réussi, la LED d'état sur l'interrupteur sans fil et l'interrupteur de commande de volet s'éteint.

IMPORTANT: Vérifiez que l'appairage a réussi avant de continuer avec le même canal.

4. Répétez l'étape 2.
5. Répétez l'étape 3 sur le deuxième interrupteur de commande de volet.

Le volet se déplace vers le haut et vers le bas plusieurs fois. Lorsque l'appairage est réussi, la LED d'état sur l'interrupteur sans fil et l'interrupteur de commande de volet s'éteint.

Sujets connexes

- Appairage d'un commutateur sans fil avec des interrupteurs de commande de volet (Rubrique parent)

Appairage 2 Boutons avec 2 interrupteurs de commande de volet

Pour appairer le commutateur sans fil 2 Boutons avec 2 interrupteurs de commande de volet, vous devez faire passer votre commutateur sans fil en fonctionnement 2 Boutons. Reportez-vous à [Passage du fonctionnement 1 Bouton au fonctionnement 2 Boutons](#).

1. Retirez la bascule de l'interrupteur sans fil.

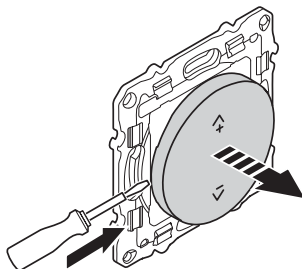

2. Appuyez brièvement 5 fois de suite rapidement sur le bouton-poussoir en haut à droite de l'interrupteur sans fil.

La LED d'état clignote en vert.

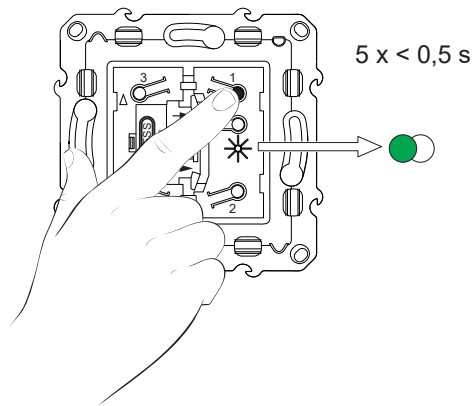

3. Appuyez brièvement 5 fois de suite rapidement sur le premier interrupteur de commande de volet.

La LED d'état clignote en vert.

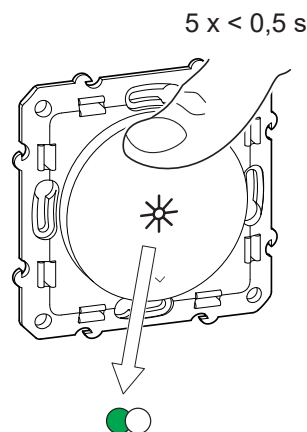

Le volet se déplace vers le haut et vers le bas plusieurs fois. Lorsque l'appairage est réussi, la LED d'état sur l'interrupteur sans fil et l'interrupteur de commande de volet s'éteint.

IMPORTANT: Vérifiez que l'appairage a réussi avant de continuer avec le même canal.

4. Appuyez brièvement 5 fois de suite rapidement sur le bouton-poussoir supérieur gauche du commutateur sans fil.

La LED d'état clignote en vert.

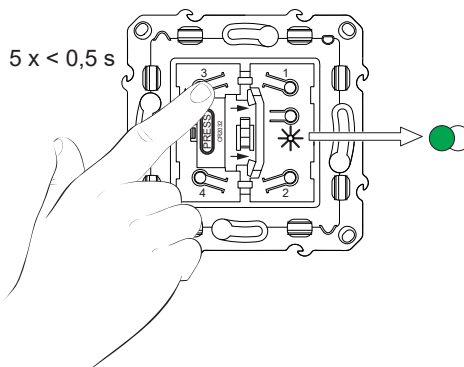

5. Répétez l'étape 3 sur le deuxième interrupteur de commande de volet.

Le volet se déplace vers le haut et vers le bas plusieurs fois. Lorsque l'appairage est réussi, la LED d'état sur l'interrupteur sans fil et l'interrupteur de commande de volet s'éteint.

Sujets connexes

- Appairage d'un commutateur sans fil avec des interrupteurs de commande de volet (Rubrique parent)

Fonctionnement d'une commande de volet roulant

Vous pouvez utiliser le contrôle des nuances à l'aide du commutateur sans fil.

- Appuyez longuement sur le commutateur sans fil (> 0,5 s) pour déplacer le contrôle des volets vers le haut ou vers le bas.
 - Appuyez sur (Λ+) pour ouvrir le contrôle des volets (A)
 - Appuyez sur (v-) pour fermer le contrôle des volets (B)

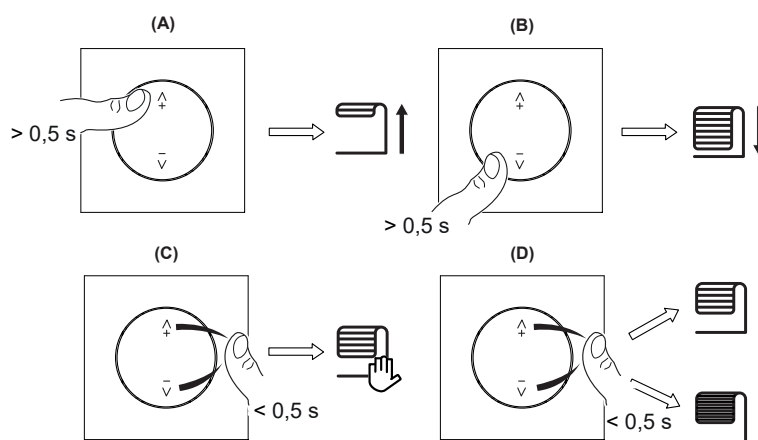

- Appuyez brièvement sur le haut (Λ+) ou le bas (v-) du commutateur sans fil (< 0,5 s) pour arrêter la commande du volet en mouvement (C).
- Appuyez brièvement sur le haut (Λ+) ou le bas (v-) du commutateur sans fil (< 0,5 s) pour régler la position des lames (D).

Sujets connexes

- Quick Home Connect (Rubrique parent)

Réinitialisation de l'appareil dans Quick Home Connect

Il est nécessaire de réinitialiser les appareils dans les cas suivants :

- Désappairez l'appareil dans Quick Home Connect :
- Voir
 - Réinitialisation de l'interrupteur sans fil
 - Réinitialisation de l'interrupteur de commande de volet

Une fois la réinitialisation effectuée avec succès. Le commutateur et l'appareil sans fil reprennent leurs réglages d'usine.



- Intégration dans le système Wiser
 - Si vous souhaitez intégrer les appareils dans le système Wiser, réinitialisez tous les appareils dans Quick Home Connect et reportez-vous à Appairage de l'appareil avec la passerelle Wiser.

Sujets connexes

- Quick Home Connect(Rubrique parent)

Affichages LED dans Quick Home Connect

Appairage de l'appareil dans Quick Home Connect

Action de l'utilisateur	Affichage LED	État
Appuyez brièvement 5 fois de suite rapidement sur le bouton-poussoir.	Le voyant clignote en vert une fois par seconde. 	Le mode d'appairage est actif pendant 60 secondes. Lorsque l'appairage est terminé, le voyant arrête de clignoter. 

Sujets connexes

- Quick Home Connect(Rubrique parent)

Dépannage dans Quick Home Connect

Symptôme	Cause possible	Solution
La LED s'allume en orange sur l'appareil.	L'appairage n'est pas terminé et revient aux paramètres d'usine par défaut.	Appairez à nouveau l'interrupteur sans fil et l'appareil. Voir <ul style="list-style-type: none"> • Interrupteurs de commande de volet, page 8
L'interrupteur sans fil ne peut pas commander l'appareil de manière fiable.	L'interrupteur sans fil et l'appareil sont trop éloignés l'un de l'autre.	Placez l'interrupteur sans fil dans une position plus proche de l'appareil.
	L'interrupteur sans fil a perdu l'appairage.	Appairez l'appareil à nouveau. Voir <ul style="list-style-type: none"> • Interrupteurs de commande de volet, page 8
	La batterie de l'interrupteur sans fil est déchargée.	Remplacez la batterie de l'interrupteur sans fil

Scénario	Procédure
Contrôlez plusieurs appareils avec un seul interrupteur sans fil.	Vous pouvez contrôler plusieurs appareils avec un seul interrupteur sans fil, en commençant par l'appairer avec un seul appareil. Ensuite, utilisez le même interrupteur sans fil pour effectuer l'appairage avec d'autres appareils. NOTE: Vous pouvez appairer jusqu'à 7 appareils à un seul interrupteur sans fil.
FLS 1 Bouton avec appareils (interrupteur à relais, variateur, commande de volets, ou prise de courant).	Appairez l'interrupteur sans fil avec l'un des appareils (interrupteur à relais, variateur, commande de volets, ou prise de courant).
FLS 2 Boutons avec appareils (interrupteur à relais, variateur, commande de volets, ou prise de courant).	Appairez soit l'interrupteur sans fil de gauche, soit l'interrupteur sans fil de droite avec l'un des appareils (interrupteur à relais, variateur, commande de volets, ou prise de courant). Vous pouvez également appairer un autre enjoliveur de l'interrupteur sans fil avec un autre appareil.

Sujets connexes

- Quick Home Connect(Rubrique parent)

Appairage de l'appareil avec la passerelle Wiser

À l'aide de l'application Wiser Home, appairez votre interrupteur de commande de volet avec la **passerelle Wiser** pour accéder à l'interrupteur de commande de volet et le contrôler.

1. Sur le **Domicile** écran, appuyez sur .

2. Plot **Dispositifs** >  > **Volets** > **Commutateur À 1 Bague**.

SUGGESTION: Vous pouvez également naviguer en appuyant sur **Contrôle** >  > **Volets** > **Commutateur À 1 Bague**.

3. Appuyez sur **Scanner le code QR** et autorisez l'application Wiser Home à accéder à votre caméra. Ensuite, scannez le code QR situé sur l'appareil.

NOTE: Si vous ne parvenez pas à trouver le bon QR code, appuyez sur **Je n'arrive pas à trouver le bon QR code** pour appairer l'appareil manuellement et passez à l'étape 4.



Si le QR code est incorrect, un message **QR code scanné incorrect** s'affiche. Appuyez sur **Je ne peux pas scanner le code QR** et choisissez l'une des options suivantes :

- **(A):** Entrez l'**Adresse MAC/EUI-64** et le **Code d'installation**, puis appuyez sur **Connexion**. L'application vérifie si l'adresse MAC/EUI-64 et le code d'installation sont valides.
- **(B) :** Choisissez cette option si vous ne parvenez pas à trouver l'adresse MAC/EUI-64 et le code d'installation.

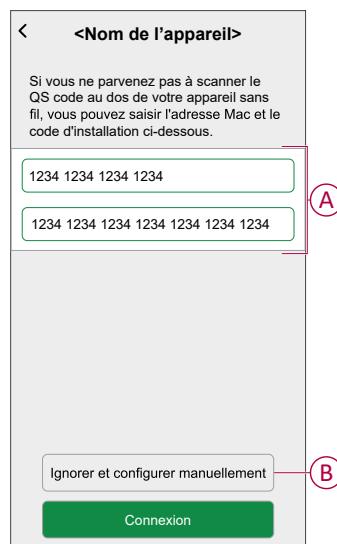

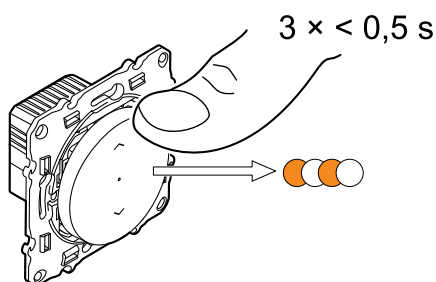

4. Une fois l'appareil validé, appuyez sur **Suivant**, appuyez brièvement 3 fois sur l'interrupteur de commande de volet et assurez-vous que la LED clignote en orange.

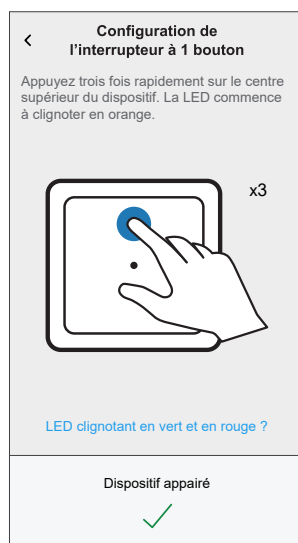

Attendez quelques secondes que la LED s'allume en vert et que l'application confirme que l'appareil est appairé.



NOTE: Si la LED clignote en vert et en rouge, consultez les instructions en appuyant sur **La LED clignote en vert et en rouge ?**.

5. Appuyez sur , saisissez le nom de l'appareil.
6. Appuyez sur **Suivant** pour attribuer l'appareil à une pièce existante ou à une nouvelle pièce et appuyez sur **Envoyer**.
7. Appuyez sur **Suivant** >  et sélectionnez un **Type d'appareil** :
- **Volet** : Passez à l'étape 8.
 - **Volet avec lames inclinables** : Passez aux étapes 9 à 11.
8. Appuyez sur **Volet** > **Suivant** et entrez la durée d'ouverture/fermeture du volet. Reportez-vous à la section Définition du temps d'exécution par défaut, page 20.
9. Appuyez sur **Volet avec lames inclinables** > **Type de lames**, sélectionnez un type de lames et appuyez sur **Enregistrer** :
- Horizontal
 - Incliné
 - Vertical

10. Appuyez sur **Suivant** et entrez les durées suivantes :

a. **Durée d'ouverture** : Temps nécessaire pour ouvrir le volet.

b. **Durée de fermeture** : Temps nécessaire pour fermer le volet.

c. **Durée du basculement** : Temps nécessaire pour faire pivoter complètement les lames de la position fermée à la position ouverte.

Reportez-vous à la section Définition du temps d'exécution par défaut, page 20.

11. Appuyez sur **Envoyer**.

Une fois le processus d'appariement terminé, le nom de l'appareil est indiqué sur le **Contrôle** Onglet sous le **Tout** et **Salle** des onglets.

Sujets connexes

- Odace - Interrupteur de commande de volet connecté(Rubrique parent)

Configuration de l'appareil

Sujets connexes

- Odace - Interrupteur de commande de volet connecté(Rubrique parent)
- Sélection de l'emplacement de l'appareil
- Renommer l'appareil
- Sélection du type d'appareil
- Réglage de la durée de fonctionnement par défaut
- Calibrage du volet
- Mode Confort Saisonnier
- Identification de l'appareil

Sélection de l'emplacement de l'appareil

À l'aide de l'application Wiser Home, vous pouvez ajouter l'interrupteur de commande de volet à n'importe quelle pièce (salon, chambre à coucher, cuisine, etc.).

1. Sur l'écran d'**accueil**, appuyez sur .
2. Appuyez sur **Appareils > Volets > Interrupteur de commande de volet ou Lames de volet > Emplacement (A)** pour attribuer l'interrupteur de commande de volet à une pièce existante ou à une nouvelle pièce (B) et appuyez sur **Envoyer**.

NOTE:

- Si l'appareil est déjà attribué, vous pouvez le supprimer de la pièce existante en appuyant sur **Supprimer de la pièce**.
- L'interrupteur de commande de volet est le nom donné à l'appareil lors de l'appairage avec la **passerelle Wiser**. Vous pouvez attribuer un nom en fonction de votre type de volet. Exemple : lame de volet.

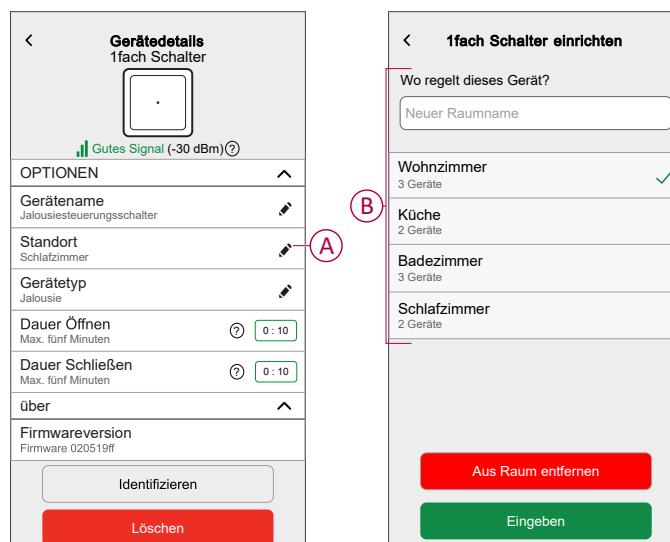

Sujets connexes

- Configuration de l'appareil(Rubrique parent)

Renommer l'appareil

Vous pouvez renommer l'appareil à l'aide de l'application Wiser Home.

1. Sur l'écran d'accueil, appuyez sur .
2. Appuyez sur **Appareils > Volets > Interrupteur de commande de volet > Nom de l'appareil (A)** pour renommer l'appareil.





Sujets connexes

- Configuration de l'appareil(Rubrique parent)

Sélection du type d'appareil

À l'aide de l'application Wiser Home, vous pouvez modifier le type d'appareil en fonction de vos besoins.

NOTE: Le type d'appareil a été sélectionné comme **Volet** lors de l'appairage avec la **Passerelle Wiser**. Vous pouvez changer le type d'appareil en **Volet avec lames inclinables** s'il a une fonction inclinaison.

1. Sur l'écran d'accueil, appuyez sur .
2. Plot **Dispositifs > Volets > Interrupteur de commande de volet**.
3. Appuyez sur  (A) et sélectionnez un type d'équipement.
4. Si le type d'appareil est sélectionné comme **Volet avec lames inclinables**, appuyez sur  (B) et sélectionnez un type de lame (C).

5. Appuyez sur **Enregistrer**.

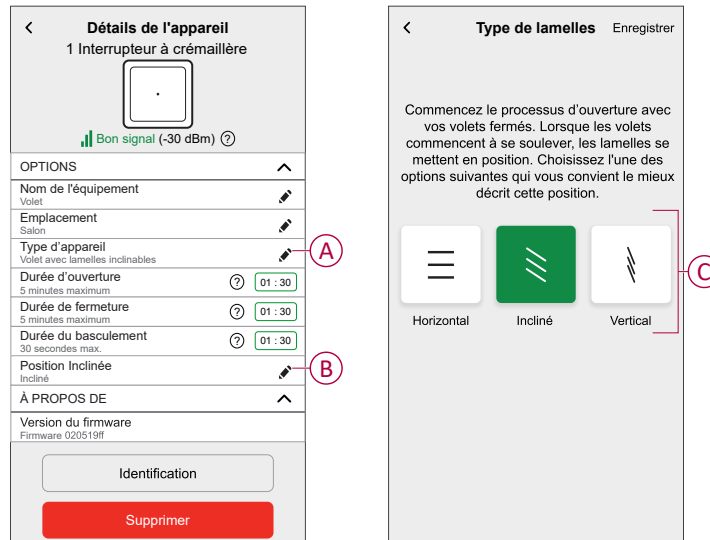

Sujets connexes

- Configuration de l'appareil(Rubrique parent)

Réglage de la durée de fonctionnement par défaut

Chaque moteur de volet nécessite une durée différente pour terminer le mouvement d'ouverture/fermeture (c.-à-d. bout à bout). Par conséquent, la durée d'ouverture/fermeture du volet doit être déterminée dans l'application.

Pour déterminer la durée de fonctionnement par défaut, ouvrez/fermez manuellement le volet.

1. Notez le temps nécessaire pour ouvrir/fermer complètement le volet.
2. Notez le temps nécessaire pour faire pivoter complètement les lamelles de la position fermée à la position ouverte pour le volet avec lamelles inclinables.

Suivez la procédure en fonction de votre type de volet :

- Volet, page 20
- Volet avec lamelles inclinables, page 22

Sujets connexes

- Configuration de l'appareil(Rubrique parent)
- Volets
- Volet avec lames inclinables

Volets

1. Sur l'écran d'accueil, appuyez sur .
2. Plot **Dispositifs > Volets**.

3. Appuyez sur **Durée d'ouverture/Durée de fermeture** (A) et saisissez la durée d'ouverture/fermeture du volet enregistrée.

Détails de l'appareil
1 Interrupteur à crémaillère

OPTIONS

Nom de l'équipement
Volet

Emplacement
Salon

Type d'appareil
Volet

Durée d'ouverture
5 minutes max 01:30

Durée de fermeture
5 minutes max 01:30

À PROPOS DE

Version du firmware
Firmware 020519ff

Identification

Supprimer

Sujets connexes

- Réglage de la durée de fonctionnement par défaut(Rubrique parent)

Volet avec lames inclinables

1. Sur l'écran d'accueil, appuyez sur .
2. Toucher **Dispositifs > Volets > Volet avec lamelles basculantes**.
3. Appuyez sur **Durée d'ouverture/Durée de fermeture (A)** et saisissez la durée d'ouverture/fermeture du volet enregistrée.
4. Appuyez sur (B) et entrez la durée d'inclinaison des lames en fonction de la position d'inclinaison.

IMPORTANT: La valeur minimale pour définir le temps par défaut pour la durée d'inclinaison est 01,00 s. Si vous définissez une valeur inférieure à 01,00 s, elle ne sera pas enregistrée.

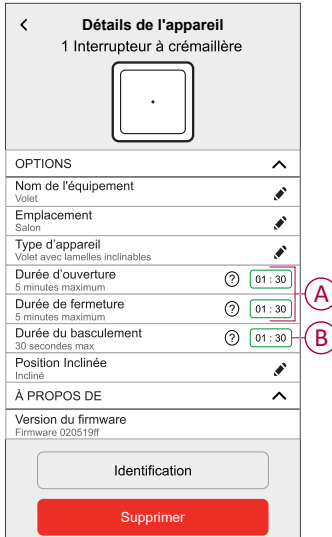

Détails de l'appareil	
1 Interrupteur à crémaillère	
OPTIONS	
Nom de l'équipement	Volet
Emplacement	Salon
Type d'appareil	Volet avec lamelles inclinables
Durée d'ouverture	01 : 30
Durée de fermeture	01 : 30
Durée du basculement	01 : 30
Position inclinée	Incline
À PROPOS DE	
Version du firmware	Firmware 020519ff
Identification	
Supprimer	

Sujets connexes

- Réglage de la durée de fonctionnement par défaut(Rubrique parent)

Calibrage du volet

Sujets connexes

- Configuration de l'appareil(Rubrique parent)
- Calibrage du volet avec l'application Wiser
- Calibrage du volet sans l'application Wiser

Calibrage du volet avec l'application Wiser

Le moteur du volet est fourni à l'état non calibré. Chaque moteur de volet nécessite une durée différente pour terminer le mouvement d'ouverture/fermeture (c.-à-d. bout à bout).

IMPORTANT:

- Il est nécessaire de sélectionner le type d'appareil et de définir la durée d'exécution par défaut avant de procéder à l'étalonnage des volets. Consulter le document *Sélection du type d'appareil*, page 19 et *Définition du temps d'exécution par défaut*, page 20 .
- Ne pas utiliser le volet manuellement ni sur l'application pendant le calibrage pour éviter toute interruption.
- Suivre la procédure d'étalonnage des volets en fonction du type d'appareil : **Volet** ou **Volet avec lames inclinables**.

Volets

1. Après avoir réglé le temps d'exécution par défaut, accédez à l'onglet **Contrôle**, appuyez sur **Tous** les appareils ou sur l'onglet de la pièce où se trouve l'appareil.
2. Sur l'écran de contrôle de l'appareil, faites glisser la barre coulissante vers le haut/vers le bas pour régler le pourcentage d'ouverture du volet souhaité (A).
Le volet s'ouvre complètement, puis atteint la position souhaitée réglée à l'étape 2. Le volet est maintenant calibré.

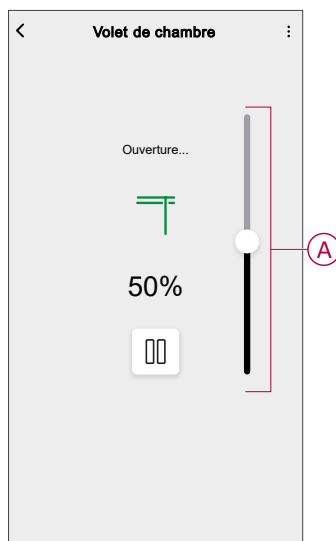

Volet avec lames inclinables

1. Dans l'onglet **Contrôle**, appuyez sur **Tous** les appareils ou sur l'onglet de la pièce où se trouve l'appareil.
2. Sur l'écran de contrôle de l'appareil, dans l'onglet **Position**, faites glisser la barre coulissante vers le haut/vers le bas pour définir le pourcentage d'ouverture du volet souhaité (A).

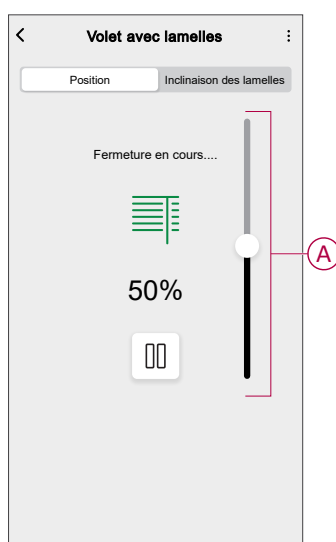

3. Appuyez sur **Inclinaison des lames** faire glisser la barre coulissante vers le haut/bas pour définir le pourcentage d'ouverture du volet souhaité (B) en fonction de l'une des positions d'inclinaison suivantes :

- Horizontal
- Incliné
- Vertical

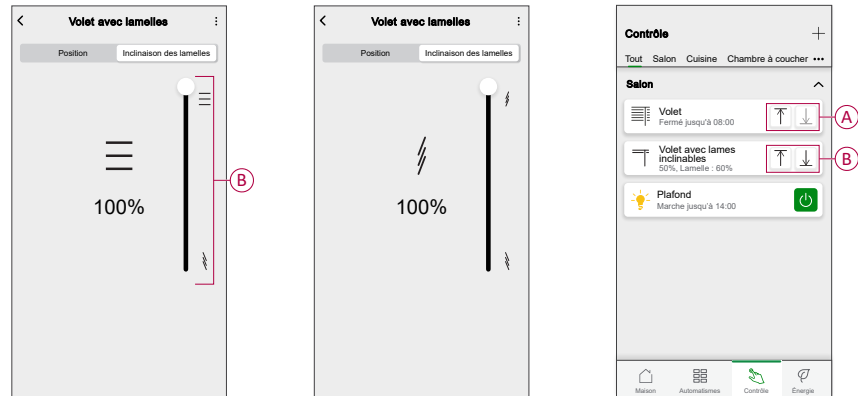

Sujets connexes

- Calibrage du volet(Rubrique parent)

Calibrage du volet sans l'application Wiser

Pour régler le calibrage sans l'application Wiser :

1. Retirer l'enjoliveur de l'interrupteur de commande de volet.

NOTE: Le retrait de l'enjoliveur permet d'utiliser les boutons-poussoirs supérieur et inférieur ensemble. Sans retirer l'enjoliveur, vous pouvez utiliser le bouton-poussoir supérieur ou inférieur.

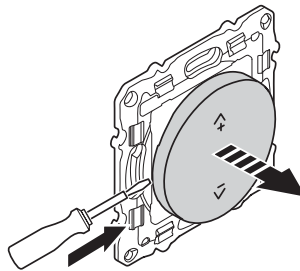

2. Appuyer sur les boutons-poussoirs inférieur et supérieur pendant 3 secondes.

La LED d'état clignote en vert.

- Si le volet n'est pas en position complètement ouverte, il commence à s'ouvrir et atteint la position haute.
- Dans cette étape, si le volet est déjà en position ouverte, il n'y aura aucun mouvement du volet.

NOTE: La LED clignote en vert tout au long du processus de calibrage.

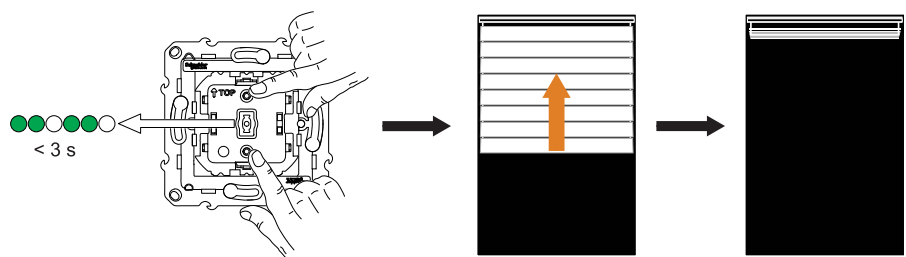

- Appuyer brièvement sur le bouton-poussoir supérieur lorsque le volet s'ouvre complètement.

Le volet commence à se fermer et atteint la position basse.

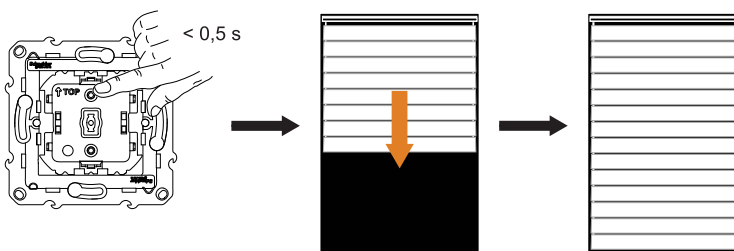

- Lorsque le volet atteint la position basse, appuyer immédiatement une fois sur le bouton-poussoir supérieur.

Le volet commence à s'ouvrir et atteint la position haute.

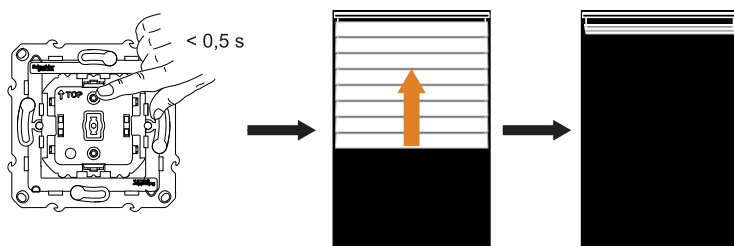

- Lorsque le volet atteint la position haute, appuyer immédiatement une fois sur le bouton-poussoir supérieur.

Le volet commence à se déplacer et atteint automatiquement une position médiane pour terminer le calibrage.

NOTE: La position exacte du volet dépend du type de volet, du moteur et de la construction mécanique. Sur cette base, la position médiane sera différente.

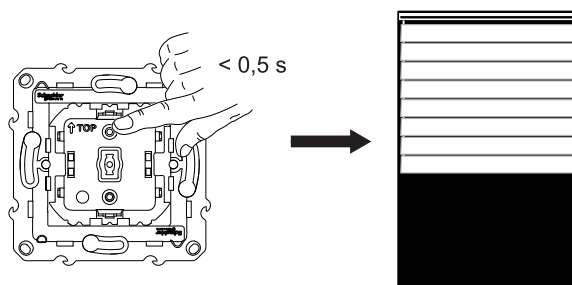

- Remonter l'enjoliveur sur l'interrupteur de commande de volet.

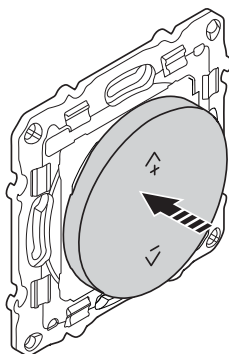

Sujets connexes

- Calibrage du volet(Rubrique parent)

Mode Confort Saisonnier

Le mode Confort saisonnier utilise la température prévue d'un lieu ou les informations des capteurs de lumière et de température pour déterminer la température d'une pièce et y maintenir une température souhaitée en ouvrant ou en fermant les volets.

Il s'agit d'une solution qui maintient efficacement la température souhaitée d'une pièce quelle que soit la saison :

- Hiver : En hiver, les volets restent ouverts pendant la journée et sont fermés après le coucher du soleil. Cela permet d'utiliser la chaleur naturelle maximale pour maintenir la température ambiante souhaitée.
- Été : En été, les volets se ferment pendant la journée de sorte que la température souhaitée est maintenue dans une pièce tout en offrant un niveau adéquat de lumière à l'intérieur de la pièce.
- Mi-saison : En dehors de l'été et de l'hiver :
 - Si la température la plus élevée de la journée atteint 22 °C ou plus, le mode Confort saisonnier fait fonctionner les volets comme en été.
 - Si la température la plus élevée de la journée est inférieure à 22 °C, le mode Confort saisonnier fait fonctionner les volets comme en hiver.

Le mode Confort saisonnier adapte son fonctionnement selon les appareils disponibles dans votre système, offrant trois niveaux d'efficacité de l'algorithme. Chaque niveau améliore le confort et les économies d'énergie en intégrant des sources de données supplémentaires :

- Niveau de base - Contrôle basé sur l'heure et l'emplacement géographique :
À ce niveau, il utilise l'emplacement géographique de votre domicile et l'heure de la journée pour gérer automatiquement les volets en fonction des heures estimées de lever et de coucher du soleil. Cela permet de maintenir la lumière et la température optimales à votre domicile. Ce niveau est idéal pour les utilisateurs qui recherchent une solution simple et automatisée, sans capteurs supplémentaires.
- Niveau amélioré - Température - Optimisation pilotée :
À ce niveau, il utilise la température intérieure et extérieure locale en plus de l'heure et de l'emplacement géographique de votre domicile. Il gère les volets de manière dynamique en fonction des conditions de température en temps réel pour améliorer le confort.
- Niveau avancé - Optimisation haut de gamme avec capteurs de luminosité :
À ce niveau, il améliore encore la gestion des volets en utilisant l'intensité lumineuse en temps réel mesurée par les capteurs de mouvement extérieurs et la température intérieure et extérieure.
Il offre une efficacité maximale en adaptant les mouvements des volets en fonction de la température réelle et de la lumière naturelle, plutôt que de ne se baser que sur les heures estimées de lever/coucher du soleil.

SUGGESTION: Choix du niveau approprié pour le fonctionnement des volets :

Le mode Confort saisonnier s'adapte aux appareils installés dans votre système. Même si vous ne disposez pas de tous les capteurs requis, vous pouvez toujours bénéficier de cette fonctionnalité à un niveau de base. Cette approche flexible vous garantit un confort et une efficacité énergétique optimisés, quelle que soit la configuration de votre système.

Cependant, pour obtenir de meilleurs résultats, nous vous recommandons d'utiliser l'ensemble complet des appareils compatibles.

NOTE: Le mode Confort saisonnier fonctionne avec précision lorsque les capteurs de température intérieure et extérieure (capteur de température/d'humidité) et les capteurs de mouvement extérieurs sont installés au domicile.

IMPORTANT: Les indices de protection IP des capteurs utilisés pour le mode Confort saisonnier sont les suivants :

Capteurs	Indice de protection IP
Capteur de mouvement extérieur	Le IP66 - Le capteur est protégé contre la pénétration d'eau et de poussière.
Capteur de température/d'humidité	Le IP20 - Le capteur est protégé contre l'intrusion d'objets solides supérieurs à 12 mm.

Par conséquent, ils doivent être installés à un endroit approprié au domicile.

Sujets connexes

- Configuration de l'appareil(Rubrique parent)

Configuration du mode Confort saisonnier

À l'aide de l'application Wiser Home, vous pouvez configurer le mode Confort saisonnier pour définir la température et l'emplacement souhaités des volets et des capteurs dans la maison.

Conditions indispensables :

- Les volets doivent être installés à votre domicile.
- Ajoutez votre adresse au compte. Appuyez sur  > **Compte utilisateur > Mon logement.**
- Calibrez vos volets. Reportez vous aux paragraphes [Calibrage des volets](#), page 22 ou [Calibrage des volets avec inclinaison des lames](#), page 22 en fonction du type de volet.
- Le capteur de mouvement extérieur détecte la lumière et la température extérieure.
- Assurez-vous que le capteur de mouvement extérieur est orienté vers le sol et non vers le soleil.

Pour configurer le mode Confort saisonnier :

1. Sur l'écran d'accueil, appuyez sur  > **Modes intelligents > Mode Confort Saisonnier.**

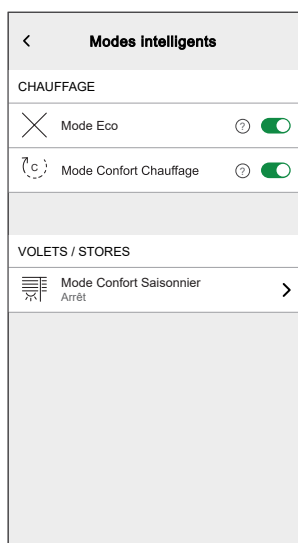

Des détails sur le mode Confort saisonnier sont affichés.

2. Balayez vers la gauche pour voir les détails supplémentaires et appuyez sur **Suivant > Continuer** pour commencer à configurer le mode Confort saisonnier.



3. Définissez l'orientation dans laquelle les volets sont installés à votre domicile :

- a. Sélectionnez l'orientation dans laquelle chaque volet est installé dans votre logement et appuyez sur **Suivant**.

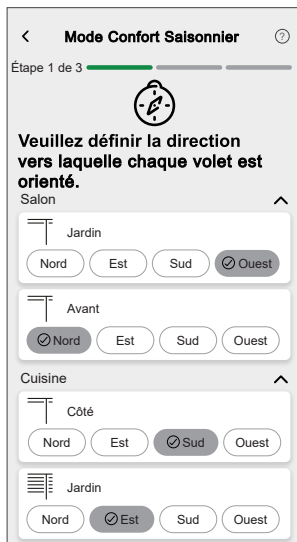

- b. Si un volet recouvre une porte, appuyez sur **Oui, j'ai des volets sur une porte**.

SUGGESTION: Si aucun volet ne recouvre une porte ou que vous disposez d'un autre moyen d'entrer dans votre domicile, appuyez sur **Non, prochaine étape** et passez à l'étape 4. Dans ce cas, le mode Confort saisonnier ferme complètement les volets lorsque vous êtes à l'extérieur.

- c. Sélectionnez les volets couvrant les portes dans la liste (A) et appuyez sur **Suivant**.

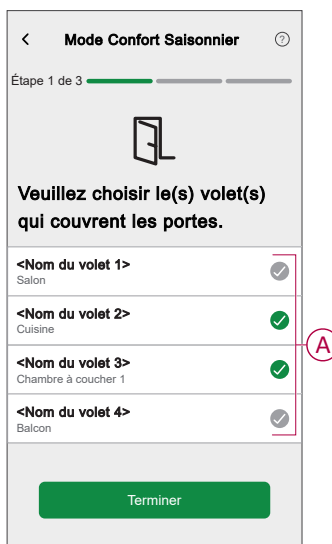

Les volets sélectionnés se fermeront jusqu'à 50 % afin de s'assurer que vous ne vous retrouviez pas enfermé dehors lorsque les portes sont couvertes par des volets.

4. Réglez les températures d'inconfort intérieure et extérieure souhaitées et appuyez sur **Suivant**.

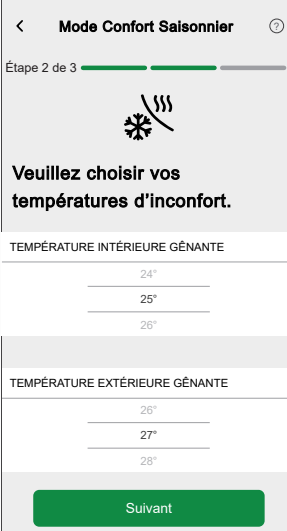

The screenshot shows a mobile application interface titled "Mode Confort Saisonnier". At the top, it indicates "Étape 2 de 3" with a progress bar. Below this is a snowflake icon with wavy lines above it. The main instruction reads "Veuillez choisir vos températures d'inconfort." There are two sections for temperature selection:

- TEMPÉRATURE INTÉRIEURE GÊNANTE**: Three radio button options are listed: 24°, 25°, and 26°.
- TEMPÉRATURE EXTÉRIEURE GÊNANTE**: Three radio button options are listed: 26°, 27°, and 28°.

At the bottom of the screen is a large green button labeled "Suivant".

NOTE: La température d'inconfort fait référence à une température au-dessus de laquelle un individu se sent mal à l'aise. Lorsque la température ambiante s'élève au-dessus des températures d'inconfort intérieure et extérieure définies, le mode Confort saisonnier ferme les volets pour maintenir la température intérieure. Le maintien d'une température intérieure confortable contribue à améliorer le bien-être et la productivité.

- 5. Sélectionnez l'orientation dans laquelle les capteurs de luminosité et les capteurs de température extérieure sont installés à votre domicile :
 - a. Sélectionnez l'orientation dans laquelle les capteurs de luminosité sont installés et appuyez sur **Suivant**.

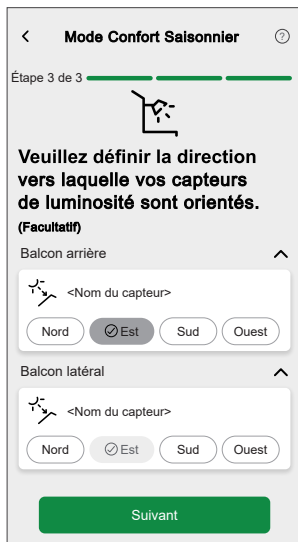

NOTE: Si les capteurs de luminosité ne sont pas installés, cette page n'apparaît pas.

- b. Appuyez sur **Oui** pour sélectionner l'orientation des capteurs de température extérieure.



NOTE: Vous pouvez appuyer sur **Non** si les capteurs de température extérieure ne sont pas installés.

6. Appuyez sur **Suivant** pour définir l'heure à laquelle le mode Confort saisonnier commencera (**COMMENCER À**) et l'heure à laquelle il se terminera (**TERMINER À**).

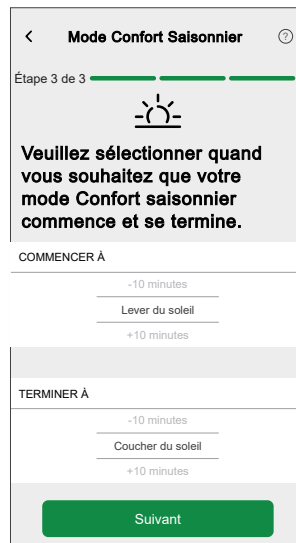

NOTE: Vous pouvez démarrer et arrêter le mode Confort saisonnier quelque temps avant ou après le lever/coucher du soleil. Cela améliore la précision des réglages lorsque les capteurs de luminosité ne sont pas installés et que votre bâtiment est ombragé par un autre bâtiment ou une montagne qui empêche la lumière du soleil d'atteindre votre emplacement.

7. Appuyez sur **Suivant**.

Si toutes les pièces de votre domicile ont des capteurs de température, la configuration du mode Confort saisonnier est terminée.

8. Si des volets sont disponibles dans des pièces sans capteurs de température, vous pouvez les commander comme suit :

NOTE: L'application Wiser Home affiche les pièces sans capteur de température dans la liste (B).

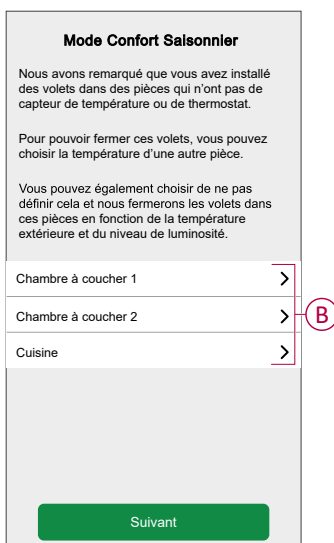

- a. Sélectionnez une pièce dans la liste (B) et appuyez sur **Suivant**.
- b. Vous pouvez utiliser l'une des températures suivantes comme température de référence pour la pièce sélectionnée :
 - Température détectée par le capteur de température d'une autre pièce.
 - Température moyenne détectée par tous les capteurs de température de votre domicile.
- A. Pour utiliser la température d'une autre pièce comme température de référence :
 1. Sélectionnez une pièce dans la liste (C).

NOTE: La température de la pièce sélectionnée sera considérée comme la température de référence.

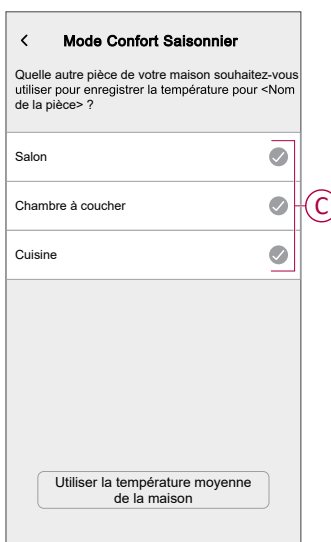

2. Revenez à la page précédente et appuyez sur **Suivant** pour terminer la configuration.

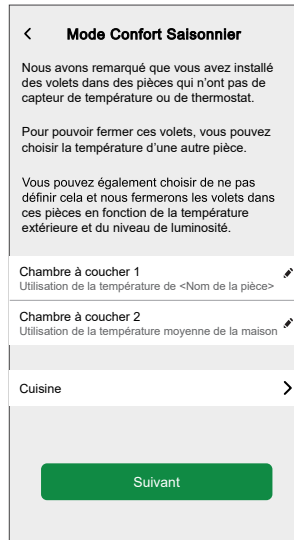

B. Pour utiliser la température moyenne détectée par tous les capteurs de température comme température de référence :

1. Appuyez sur **Utiliser la température moyenne de la maison** (D).

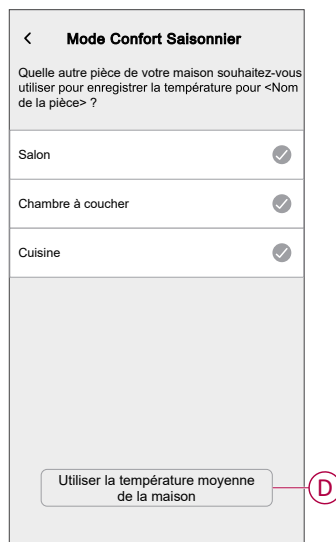

2. Appuyez sur **Oui, je suis sûr** pour terminer la configuration.

c. Appuyez sur **Terminé** pour afficher la configuration mise à jour.

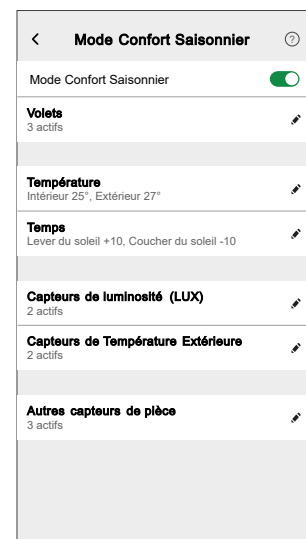

Le mode Confort saisonnier a été configuré avec succès. Vos appareils pris en charge seront désormais ajustés pour optimiser le chauffage et le refroidissement de votre domicile.

Réglage du mode Confort saisonnier

À l'aide de l'application Wiser Home, vous pouvez modifier la configuration du mode Confort Saisonnier.

Conditions indispensables :

- Calibrez vos volets. Reportez vous aux paragraphes [Calibrage des volets](#), page 22 ou [Calibrage des volets avec inclinaison des lames](#), page 22 en fonction du type de volet.

Sur l'écran d'accueil, appuyez sur  > **Modes intelligents > Mode Confort Saisonnier**.

La page de configuration du **Mode Confort Saisonnier** s'affiche et vous permet de mettre à jour les configurations suivantes :

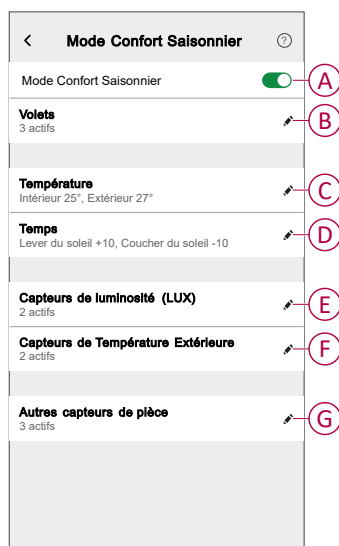

Pour modifier la configuration du mode Confort saisonnier :

A	Mode Confort Saisonnier : Appuyez sur l'interrupteur à bascule pour activer/désactiver le mode Confort saisonnier.
B	Volets : Appuyez pour changer l'orientation et l'emplacement des volets dans l'application Wiser Home. Consultez la section Changer l'orientation et l'emplacement des volets , page 36 pour plus de détails.
C	Température : Appuyez pour modifier le seuil des températures intérieure et extérieure dans l'application Wiser Home. Consultez la section Définition du seuil de température , page 37 pour plus de détails.
D	Temps : Appuyez pour modifier l'heure de début et de fin du mode Confort saisonnier dans l'application Wiser Home. Consultez la section Définition de l'heure de début et de fin , page 38 pour plus de détails.
E	Capteurs de luminosité (LUX) : Appuyez pour changer l'orientation des capteurs de luminosité dans l'application Wiser Home. Consultez la section Changer l'orientation des capteurs de luminosité , page 38 pour plus de détails.
F	Capteurs de température extérieure : Appuyez pour changer l'orientation des capteurs de température extérieure dans l'application Wiser Home. Consultez la section Changer l'orientation des capteurs de température extérieure , page 39 pour plus de détails.
G	Autres capteurs de pièce : Appuyez pour gérer le fonctionnement des volets sans capteurs de température. Consultez la section Gérer le fonctionnement des volets sans capteurs de température , page 40 pour plus de détails.

Sujets connexes

- Changer l'orientation et l'emplacement des volets
- Définition du seuil de température
- Définition de l'heure de début et de fin
- Changer l'orientation des capteurs de luminosité
- Changer l'orientation des capteurs de température extérieure
- Gérer le fonctionnement des volets sans capteurs de température

Changer l'orientation et l'emplacement des volets

Vous pouvez changer l'orientation et l'emplacement du volet dans l'application Wiser Home.

Pour changer l'orientation et l'emplacement des volets :

1. Dans la page de configuration du **Mode Confort Saisonnier**, appuyez sur **Volets**.
2. Mettez à jour l'orientation des volets et appuyez sur **Enregistrer**.

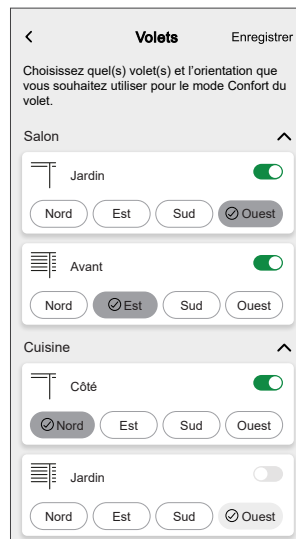

3. Si un volet recouvre une porte, appuyez sur **Oui, j'ai des volets sur une porte** pour définir son emplacement.

NOTE: Si aucun volet ne recouvre une porte, appuyez sur **Non**.

4. Sélectionnez les volets couvrant les portes dans la liste (A) et appuyez sur **Terminer**.

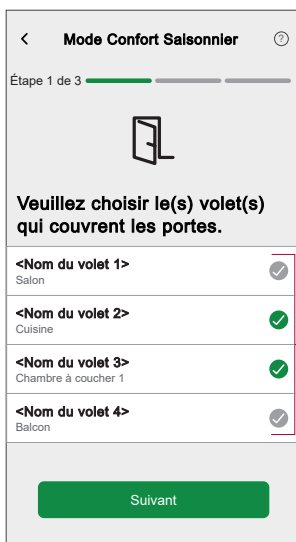

Sujets connexes

- Réglage du mode Confort saisonnier(Rubrique parent)

Définition du seuil de température

À l'aide de l'application Wiser Home, vous pouvez définir la température intérieure et extérieure d'une pièce au-dessus de laquelle les volets doivent se fermer.

Pour définir le seuil de température intérieure et extérieure :

1. Dans la page de configuration du **Mode Confort Saisonnier**, appuyez sur **Température**.

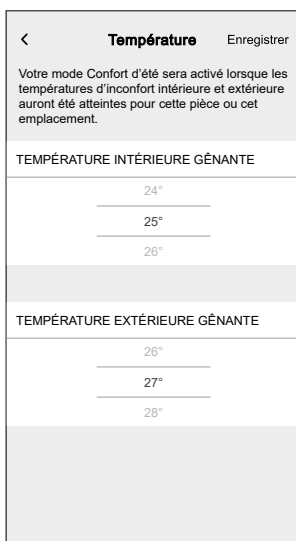

2. Réglez les températures intérieure et extérieure souhaitées et appuyez sur **Enregistrer**.

Sujets connexes

- Réglage du mode Confort saisonnier(Rubrique parent)

Définition de l'heure de début et de fin

À l'aide de l'application Wiser Home, vous pouvez définir l'heure de début et de fin du mode Confort Saisonnier.

Pour régler l'heure de début et de fin du mode Confort saisonnier :

1. Dans la page de configuration du **Mode Confort Saisonnier**, appuyez sur **Temps**.
2. Sélectionnez l'heure à laquelle le mode Confort saisonnier commencera (**COMMENCER À**) et l'heure à laquelle il se terminera (**TERMINER À**).

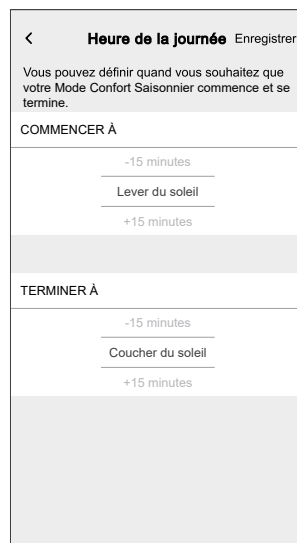

NOTE: Vous pouvez démarrer et arrêter le mode Confort saisonnier quelque temps avant ou après le lever/coucher du soleil.

3. Appuyez sur **Enregistrer**.

Sujets connexes

- Réglage du mode Confort saisonnier(Rubrique parent)

Changer l'orientation des capteurs de luminosité

Vous pouvez changer l'orientation des capteurs de luminosité dans l'application Wiser Home.

Pour changer l'orientation des capteurs de luminosité :

1. Dans la page de configuration du **Mode Confort Saisonnier**, appuyez sur **Capteurs de luminosité (LUX)**.

2. Appuyez sur  pour voir les capteurs de luminosité disponibles dans l'application Wiser Home.

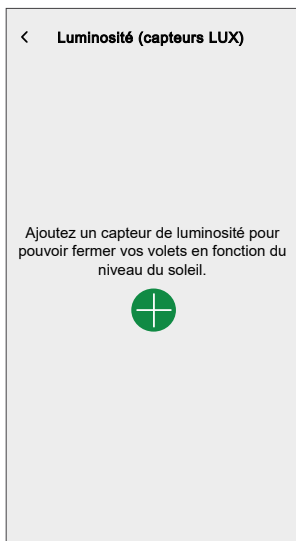

3. Sélectionnez l'orientation dans laquelle les capteurs de luminosité sont installés et appuyez sur **Enregistrer**.

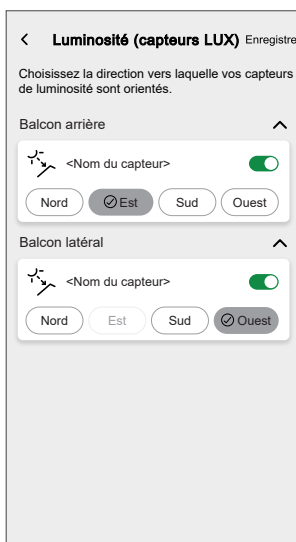

Sujets connexes

- Réglage du mode Confort saisonnier(Rubrique parent)

Changer l'orientation des capteurs de température extérieure

Vous pouvez changer l'orientation des capteurs de température extérieure dans l'application Wiser Home.

Pour changer l'orientation des capteurs de température extérieure :

1. Dans la page de configuration du **Mode Confort Saisonnier**, appuyez sur **Capteurs de température extérieure**.

2. Appuyez sur  pour voir les capteurs de température extérieure disponibles dans l'application Wiser Home.

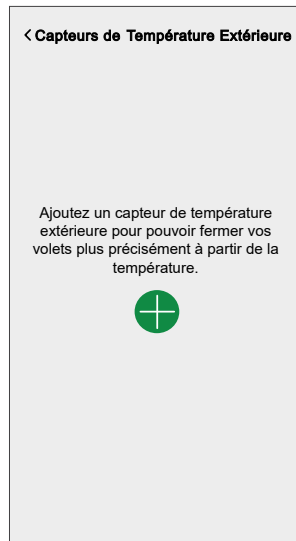

3. Sélectionnez l'orientation dans laquelle les capteurs de température extérieure sont installés et appuyez sur **Enregistrer**.

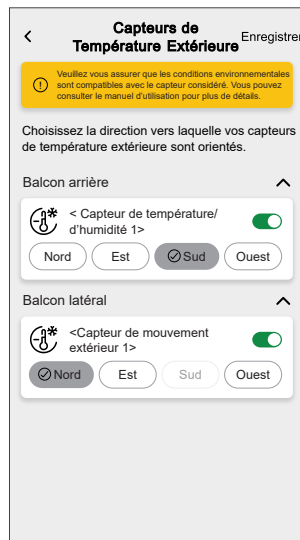

Sujets connexes

- Réglage du mode Confort saisonnier(Rubrique parent)

Gérer le fonctionnement des volets sans capteurs de température

À l'aide de l'application Wiser Home, vous pouvez gérer le fonctionnement des volets d'une pièce dans laquelle aucun capteur de température n'est installé.

Pour définir la température de référence :

1. Dans la page de configuration du **Mode Confort Saisonnier**, appuyez sur **Autres capteurs de pièce**.

NOTE: L'application Wiser Home affiche les pièces sans capteur de température dans la liste (A).

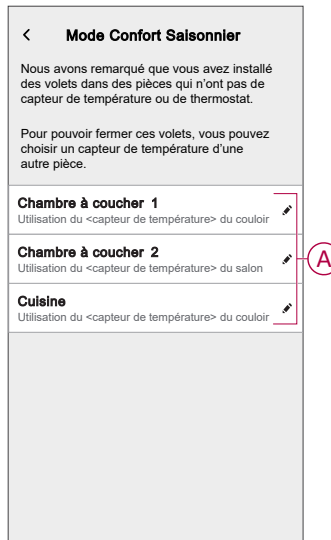

2. Sélectionnez une pièce dans la liste (A).

3. Vous pouvez utiliser l'une des températures suivantes comme température de référence pour la pièce sélectionnée :
- Température détectée par le capteur de température d'une autre pièce.
 - Température moyenne détectée par tous les capteurs de température de votre domicile.
- A. Pour utiliser la température d'une autre pièce comme température de référence, sélectionnez une pièce dans la liste (B).

NOTE: La température de la pièce sélectionnée sera considérée comme la température de référence.

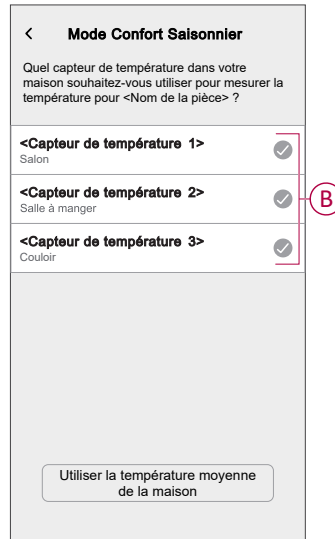

- B. Pour utiliser la température moyenne détectée par tous les capteurs de température comme température de référence :

1. Appuyez sur **Utiliser la température moyenne de la maison** (C).



2. Appuyez sur **Oui, je suis sûr.**

Sujets connexes

- Réglage du mode Confort saisonnier (Rubrique parent)

Mettre en pause le mode Confort saisonnier

À l'aide de l'application Wiser Home, vous pouvez régler la position du volet et mettre en pause le mode Confort saisonnier pendant un certain temps.

Pour mettre en pause le mode Confort saisonnier :

1. Dans l'onglet **Contrôle**, sélectionnez le volet pour lequel vous souhaitez mettre en pause le mode Confort saisonnier.

SUGGESTION: Appuyez sur le bouton haut/bas (A) pour déplacer le volet à la position requise.

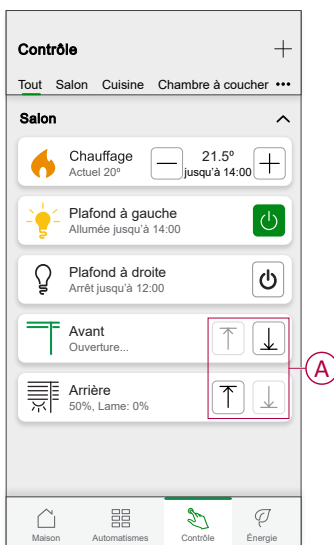

2. Appuyez sur le bouton de pause pour sélectionner la durée pendant laquelle vous voulez mettre en pause le mode Confort saisonnier.

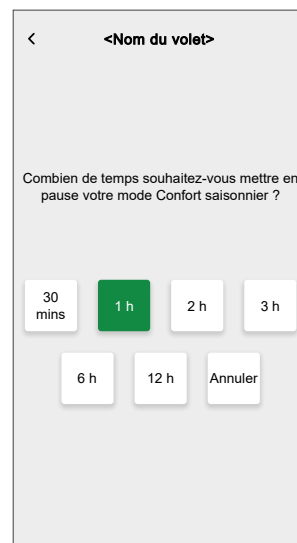
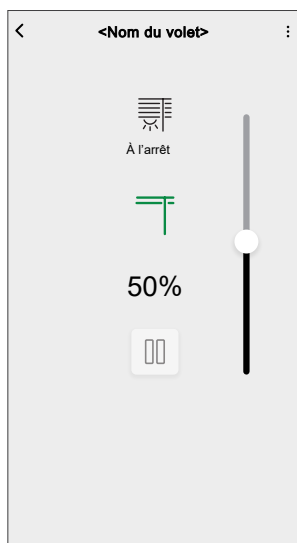

SUGGESTION: Vous pouvez appuyer sur **Annuler** à tout moment pour arrêter la mise en pause.

IMPORTANT: Si vous contrôlez manuellement le volet, le système se mettra en pause pendant 1 heure à partir de l'heure du premier réglage manuel. Cependant, nous vous recommandons de mettre en pause le mode Confort saisonnier à l'aide de l'application Wiser Home.

Identification de l'appareil

À l'aide de l'application Wiser Home, identifiez l'interrupteur de commande de volet parmi les appareils disponibles dans une maison.

1. Sur l'écran d'**accueil**, appuyez sur .
2. Appuyez sur **Appareils > Volets > Interrupteur de commande de volet ou Lames de volet > Identification (A)**.



La LED d'état clignote en rouge et le volet s'ouvre/se ferme progressivement, une fois l'interrupteur de commande de volet ou les lames de volet identifiés.

3. Appuyez sur **OK** pour terminer l'identification de l'appareil.

Sujets connexes

- Configuration de l'appareil(Rubrique parent)

Suppression de l'appareil dans le système Wiser

À l'aide de l'application Wiser, vous pouvez retirer l'interrupteur de commande de volet du système.

Pour supprimer l'appareil :

1. Sur l'écran d'accueil, appuyez sur .
2. Appuyez sur **Appareils > Volets > Interrupteur de commande de volet** ou **Lames de volet > Supprimer (A)**.



NOTE:

- La suppression de l'appareil réinitialise l'interrupteur de commande de volet. La LED commence à clignoter en orange, indiquant que l'interrupteur de commande de volet est prêt pour l'appairage.
- En cas de problème lors de l'appairage ou de la réinitialisation de l'interrupteur de commande de volet, reportez-vous à Réinitialisation de l'appareil, page 45.

Sujets connexes

- Odace - Interrupteur de commande de volet connecté(Rubrique parent)

Réinitialisation de l'appareil

Vous pouvez réinitialiser manuellement l'équipement à ses valeurs par défaut.

Appuyez brièvement 3 fois (<0,5 s) sur le bouton-poussoir, puis appuyez une fois (>10 s) sur le bouton-poussoir.

Le voyant clignote en rouge au bout de 10 s, puis relâchez le bouton-poussoir.

Une fois la réinitialisation réussie, la LED cesse de clignoter. Ensuite, l'appareil redémarre et clignote en vert pendant quelques secondes.

NOTE: Après la réinitialisation, la LED devient orange, indiquant que l'appareil est prêt pour l'appairage.

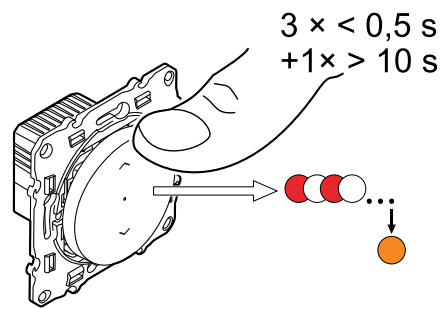

Sujets connexes

- Odace - Interrupteur de commande de volet connecté(Rubrique parent)

Utilisation de l'appareil

Sujets connexes

- Odace - Interrupteur de commande de volet connecté(Rubrique parent)
- Fonctionnement manuel de l'appareil
- Ouverture/fermeture du volet à l'aide de l'application
- Configuration d'un programme
- Moments
- Automatismes

Fonctionnement manuel de l'appareil

- Appuyez longuement sur l'interrupteur de commande de volet (> 0,5 s) pour ouvrir ou fermer le volet (A).
 - Appuyez sur (Λ) pour ouvrir le volet.
 - Appuyez sur (v) pour fermer le volet.
- Appuyez brièvement (<0,5 s) pour arrêter le volet mobile (B).
- **Pour les volets avec lamelles basculantes** : Lorsque le volet n'est pas en déplacement, appuyez brièvement (<0,5 s) sur le commutateur de commande des stores pour régler la position des lamelles (C).

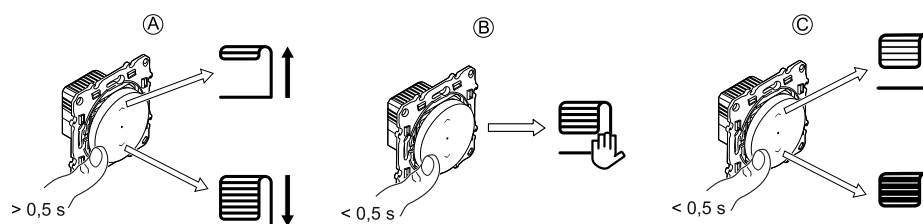

Sujets connexes

- Utilisation de l'appareil(Rubrique parent)

Ouverture/fermeture du volet à l'aide de l'application

Pour ouvrir/fermer le volet :

1. Dans l'onglet **Contrôle**, appuyez sur **Tous** les appareils ou sur l'onglet de la pièce où se trouve l'appareil.

2. Appuyez sur ↑ ↓ (A) ou (B) du volet ou de la lame de volet pour ouvrir/fermer le volet ou la lame de volet.

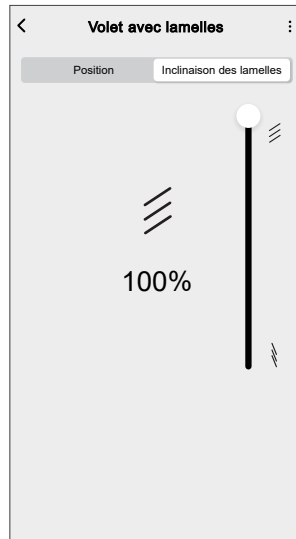

SUGGESTION: Vous pouvez également ouvrir/fermer le volet ou la lame de volet :

- En sélectionnant le volet ou la lame de volet et en utilisant le curseur dans l'écran de contrôle de l'appareil pour ouvrir/fermer le volet ou la lame de volet.
- Lorsque vous l'ajoutez à vos **Favoris**. Pour en savoir plus sur les **Favoris**, reportez-vous à la rubrique **Gérer les favoris** dans le Guide d'utilisation du système correspondant. Gérer les favoris

NOTE: Si un seul appareil est disponible dans le système Wiser, l'onglet **Contrôle** ne sera pas visible. Toutes les fonctions seront accessibles via l'écran d'**accueil**.



Sujets connexes

- Utilisation de l'appareil (Rubrique parent)

Configuration d'un programme

Le volet peut être commandé et déclenché par un programme. Une fois le programme enregistré, votre système suivra le programme actif. Vous pouvez créer ou modifier des programmes à tout moment. Les appareils peuvent être entièrement commandés par un programme. Une fois le programme réglé, les appareils fonctionnent à un moment défini.

Pour créer un programme :

1. Sur l'écran d'accueil, appuyez sur  > **Programmes** > .
2. Entrez le nom du programme (A).
3. Sélectionnez un type d'appareil (B).
4. Sélectionnez la liste des appareils (C) auxquels le programme doit s'appliquer.
5. Appuyez sur **Créer**.

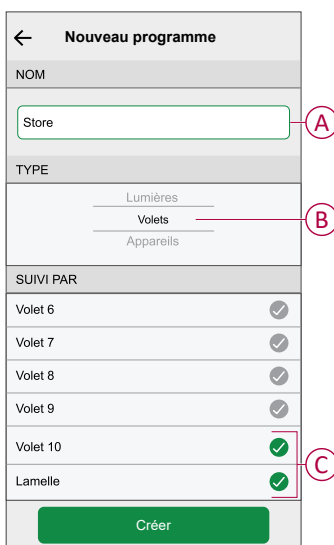

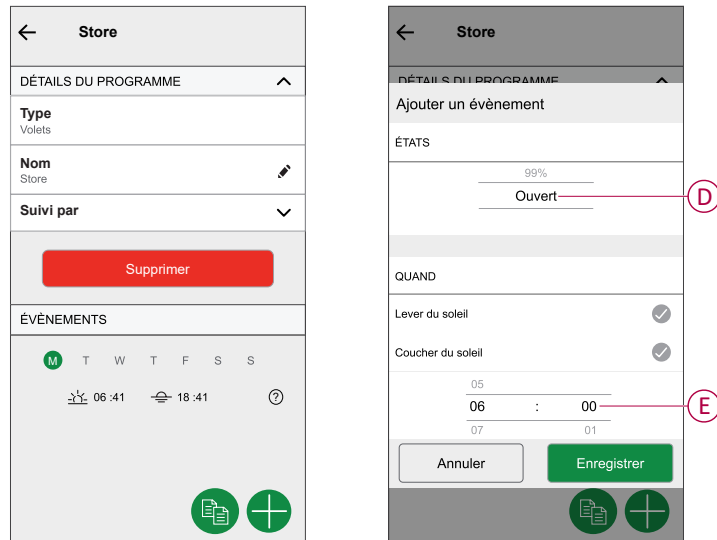

6. Appuyez sur  pour ajouter un événement.

7. Sélectionnez un état (Ouvert/Fermé/Pourcentage) (D), une période (E) et appuyez sur **Enregistrer**.



SUGGESTION:

- Vous pouvez ajouter plusieurs programmes en fonction de vos besoins. Sélectionnez « Jours », appuyez sur , réglez l'état marche/arrêt et l'heure.
- Vous pouvez copier le programme existant dans un autre programme ou dans les jours de votre choix. Appuyez sur .
 - Appuyez sur **Programme** et sélectionnez un programme existant, puis cliquez sur **Copier**.
 - Appuyez sur **Journée**, sélectionnez les jours que vous souhaitez attribuer et cliquez sur **Copier**.
 - Lorsque le programme commence, vous pouvez voir la durée restante dans l'onglet **Contrôle** sous le nom de l'appareil.
- Dans l'écran supérieur droit, appuyez sur  et sélectionnez **Suivre la planification** basculez le commutateur pour activer/désactiver la planification.
- Lorsque le programme commence, vous pouvez voir la **durée restante** dans les écrans suivants :
 - Écran de contrôle de l'appareil.
 - Onglet Contrôle sous le nom de l'appareil.
 - Section Appareils préférés sur l'écran d'accueil.

Sujets connexes

- Utilisation de l'appareil(Rubrique parent)



Moments

Un moment vous permet de regrouper plusieurs actions qui sont généralement exécutées ensemble. En utilisant l'application Wiser Home, vous pouvez créer des moments en fonction de vos besoins.

Sujets connexes

- Utilisation de l'appareil(Rubrique parent)
- Création d'un moment
- Modification d'un moment
- Suppression d'un moment

Création d'un moment

1. Sur l'écran d'**Accueil**, appuyez sur .
2. Sélectionnez **Moments**, puis appuyez sur  pour créer un moment.
3. Saisissez le nom du moment (A).
CONSEIL : Vous pouvez choisir l'image de couverture qui représente votre moment en appuyant sur .
4. Appuyez sur **Ajouter des actions** (B) pour sélectionner la liste des appareils.

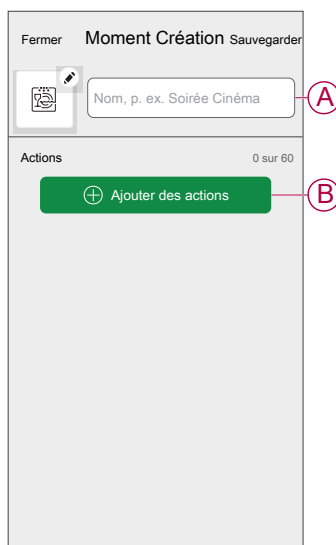

5. Sélectionnez les appareils (C) pour lesquels vous souhaitez définir une action et appuyez sur **Terminé**.

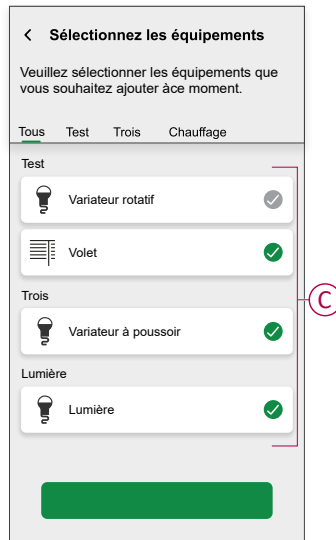

6. Sur la page **Éditeur de moment**, sélectionnez l'un des appareils suivants et définissez les actions.

– **Pour volet :**

- Faites glisser la barre coulissante vers le haut/bas pour ouvrir/fermer complètement le volet (D,E).
- Faites glisser la barre coulissante pour maintenir le volet dans la position souhaitée.

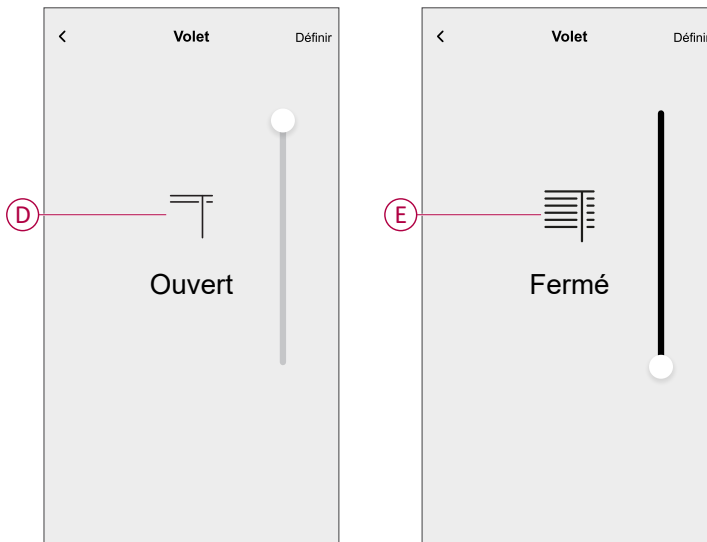

– **Pour lame de volet :**

- Sélectionnez la **Position** (F) et faites glisser la barre coulissante vers le haut/bas pour ouvrir/fermer le volet (G).
- Sélectionnez **Inclinaison des lames** (F) et faites glisser la barre coulissante vers le haut/bas pour ajuster la position d'inclinaison du volet (H).

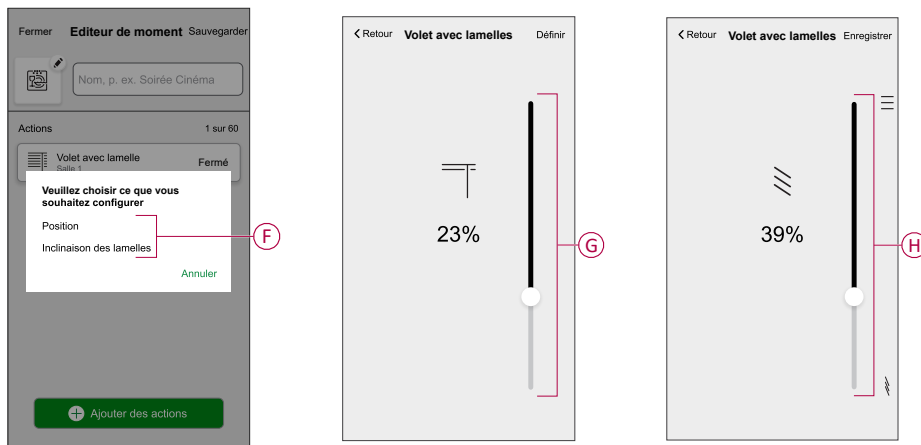

7. Appuyez sur **Enregistrer**.

8. Une fois toutes les conditions définies, appuyez sur **Sauvegarder**.

Une fois le moment enregistré, il est visible dans l'onglet **Moments**. Vous pouvez appuyer sur le moment pour l'activer.

SUGGESTION:





- Si vous voulez voir les moments créés sur l'écran d'**accueil**, allez à la page d'**accueil** >  > **Écran d'accueil** > **Moments** et activez le bouton à bascule **Moments**.
- Vous pouvez également réorganiser les moments en appuyant sur **Prog.** dans l'onglet **Moments** de l'écran d'**accueil** ou en appuyant sur **Automatismes** > **Moments** > **Réorganiser**.

Sujets connexes

- Moments(Rubrique parent)

Modification d'un moment

Pour modifier un moment :

1. Sur l'écran d'**accueil**, appuyez sur .
2. Accédez à **Moments**, localisez le moment que vous souhaitez modifier et appuyez sur .
3. Sur la page **Éditeur de moment**, vous pouvez effectuer les modifications suivantes :
 - Changer l'icône .
 - Renommer le moment.
 - Appuyer sur chaque action pour modifier les paramètres.
 - Pour supprimer une action, faites-la glisser vers la gauche, puis appuyez sur  (A) pour la supprimer.
 - Appuyez sur  **Ajouter des actions** (B) pour ajouter une nouvelle action.

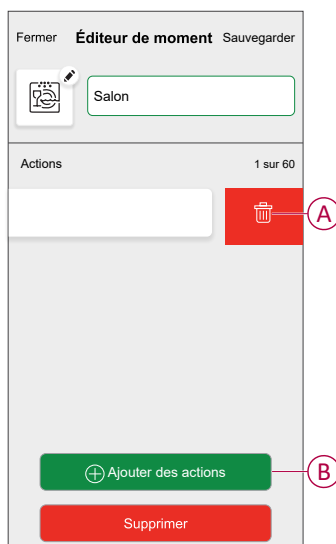



4. Appuyez sur **Sauvegarder** pour sauvegarder les modifications.

Sujets connexes

- Moments(Rubrique parent)

Suppression d'un moment

Pour supprimer un moment :

1. Sur l'écran d'**accueil**, appuyez sur .
2. Accédez à **Moments**, localisez le moment que vous souhaitez supprimer et appuyez sur  (A).

3. Sur la page Éditeur de moment, appuyez sur **Supprimer** (A) puis sur **OK** (B).

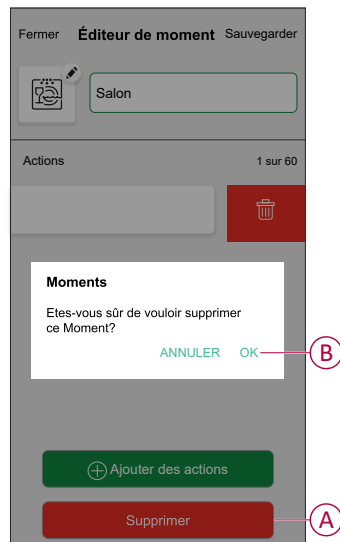

Sujets connexes

- Moments(Rubrique parent)

Automatismes



Un automate vous permet de déclencher une action automatiquement ou à des moments planifiés quand certaines conditions sont remplies. En utilisant l'application Wiser Home, vous pouvez créer des automatismes en fonction de vos besoins. Cet exemple illustre le fonctionnement d'un appareil lorsque la condition est remplie.

Sujets connexes

- Utilisation de l'appareil(Rubrique parent)
- Création d'un automate
- Modification d'un automate
- Suppression d'un automate

Création d'un automate

Procédez comme suit pour créer un automate :

1. Sur l'écran d'**accueil**, appuyez sur .
2. Accédez à **Automatismes**, puis appuyez sur  pour créer un automate.
3. Saisissez le nom de l'automatisme (A) et sélectionnez l'une des conditions suivantes pour déclencher l'automatisme.
 - **Toutes les conditions** : Toutes les conditions doivent être remplies pour déclencher un automate.
 - **Toute condition** : Une des conditions doit être remplie pour déclencher un automate.

CONSEIL : Vous pouvez choisir l'image de couverture qui représente votre automate en appuyant sur .



4. Appuyez sur **Ajouter des conditions** (B) et sélectionnez l'une des options suivantes (C).

- **Changement d'état d'un équipement** (sélectionnez l'appareil) : Un automatisme est déclenché en fonction de l'état d'un appareil, tel que l'ouverture d'un volet ou la détection d'un mouvement par un capteur de mouvement.
- **Mode Absence** (activez ou désactivez) : Le mode Absence peut également déclencher un automatisme pour allumer les lumières, fermer les volets, etc. Pour obtenir plus d'informations sur le **Mode Absence**, reportez-vous au guide d'utilisation du système.

NOTE: Vous pouvez ajouter jusqu'à 10 conditions.

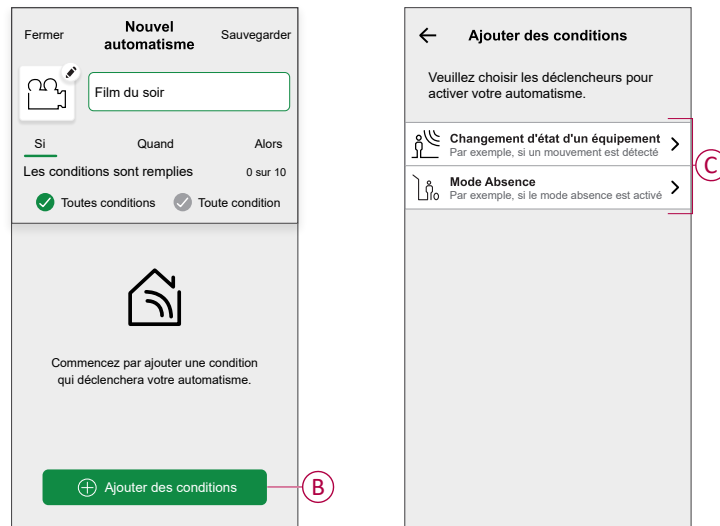

a. Dans cet exemple, nous allons sélectionner **Modification du statut de l'appareil** et choisissez un appareil pour définir la condition. Ensuite, nous sélectionnerons l'état de l'appareil qui déclenchera l'automatisme, tel que l'état ON d'un interrupteur à relais.



b. Après avoir sélectionné l'appareil, appuyez sur **Enregistrer** dans le coin en haut à droite.

SUGGESTION: Si vous souhaitez modifier la condition, faites-la glisser vers la gauche et appuyez sur l'icône de la corbeille. Ajoutez ensuite une nouvelle condition avec les paramètres requis.

5. Pour lancer l'automatisme à un moment donné, appuyez sur **Quand >** **Ajouter un horaire** et sélectionnez l'une des options suivantes (D) :

NOTE: Vous pouvez ajouter jusqu'à 10 entrées de temps.

- **Heure précise de la journée** - L'automatisme se déclenche à une heure précise de la journée, par exemple au lever, au coucher du soleil ou à 8h00.
- **Période de temps** - L'automatisme se déclenche pendant des périodes de temps telles que du lever au coucher du soleil, ou du coucher au lever du soleil, ou de 8h00 à 17h00.

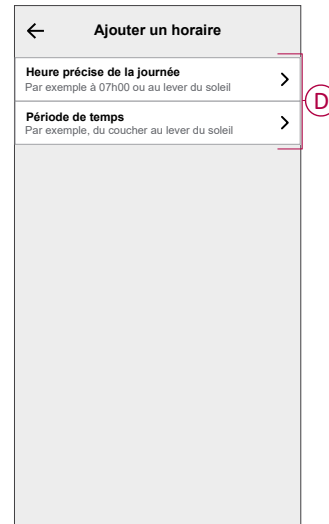
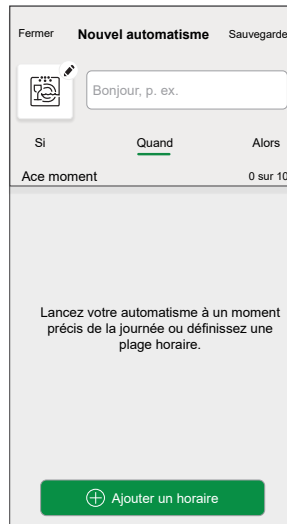

6. Pour ajouter une action, appuyez sur **Alors > Ajouter une action** et sélectionnez l'une des options suivantes (E) :

NOTE: Vous pouvez ajouter jusqu'à 10 actions.

- **Contrôler un appareil** - Sélectionnez l'appareil et définissez l'état souhaité de l'appareil.
- **Envoyer une notification** - Vous serez averti(e) si la condition est remplie.
- **Activer un moment** - Sélectionnez un moment à activer lors de l'automatisme.
- **Attente** - Cette option vous permet d'ajouter un délai dans une séquence d'automatismes. Vous pouvez définir la durée d'attente par incréments de 1 heure et 1 minute, jusqu'à un maximum de 24 heures. Cette fonction est utile pour retarder des actions au sein d'un automatisme.

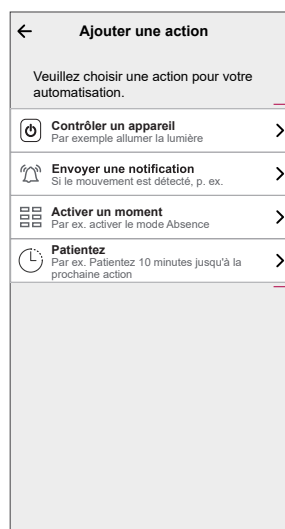
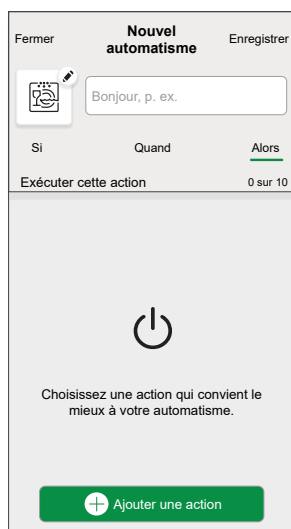

a. Dans cet exemple, nous allons sélectionner **Contrôler un appareil** et sélectionnez **Volet** (F) en tant qu'appareil déclenchant une action, nous sélectionnerons ultérieurement pour le **Attente** permet d'ajouter un délai dans l'automatisme.

IMPORTANT: Vous ne pouvez pas sélectionner le même appareil que celui que vous avez sélectionné **Ajouter des conditions** à l'étape 4. L'appareil doit être différent.

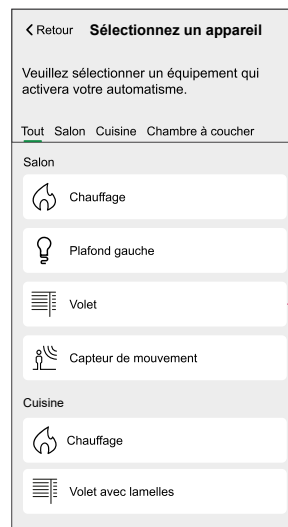
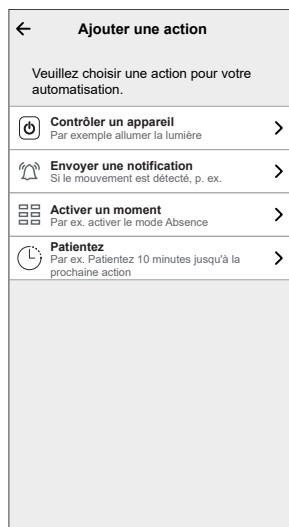

- b. Définissez l'état, tel que l'état Ouvert ou Fermé du volet. Puis, appuyez sur **Set** situé dans l'écran supérieur droit.

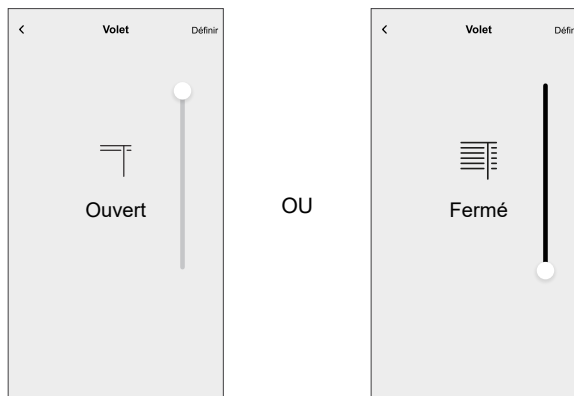

- c. Encore une fois, appuyez sur **Ajouter une action** et sélectionnez l'option **Patienter**.
- d. Faites défiler les minutes et définissez le temps d'attente sur 1 minute. Puis, appuyez sur **Set** situé dans l'écran supérieur droit.

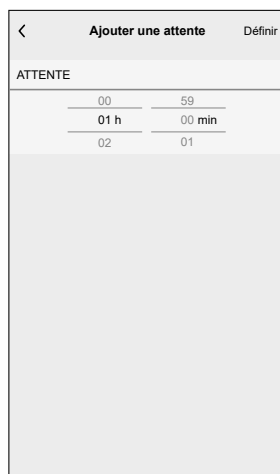

7. Appuyez sur **Sauvegarder**.

L'automatisme sauvegardé s'affiche sur la page **Automatismes**. Appuyez sur l'interrupteur à bascule (G) de la page Automatismes pour activer/désactiver l'automatisme.

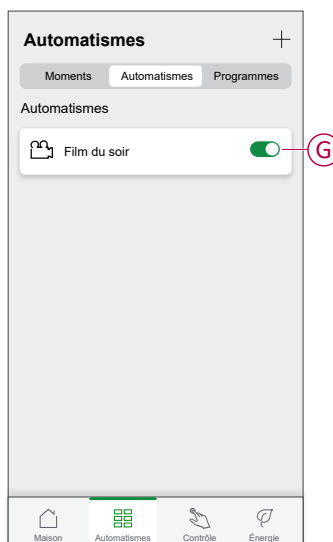

Sujets connexes

- Automatismes(Rubrique parent)

Modification d'un automatisme

Procédez comme suit pour modifier un automatisme :

1. Sur l'écran d'**accueil**, appuyez sur .
2. Accédez à **Automatisme** puis appuyez sur l'automatisme que vous souhaitez modifier (A).

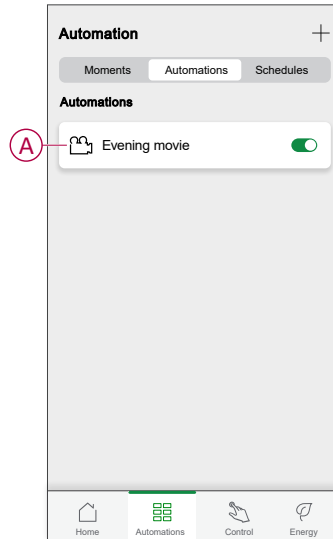

3. Sur la page **Modifier un automatisme**, vous pouvez :
 - Changer l'icône.
 - Renommer l'automatisme.
 - Changer la condition ou l'action.
4. Supprimer la condition ou l'action en la faisant glisser vers la gauche et en appuyant sur l'icône de la **corbeille** (B).



5. Ajoutez une nouvelle condition ou action, puis cliquez sur **Sauvegarder**.

Sujets connexes

- Automatismes(Rubrique parent)

Suppression d'un automatisme

Procédez comme suit pour supprimer un automatisme :

1. Sur l'écran d'**accueil**, appuyez sur .
2. Accédez à **Automatismes**, localisez l'automatisme que vous souhaitez supprimer et appuyez sur .
3. Sur la page Modifier un automatisme, appuyez sur **Suppression d'un automatisme** (A) et lisez le message de confirmation, puis appuyez sur **Ok** (B).

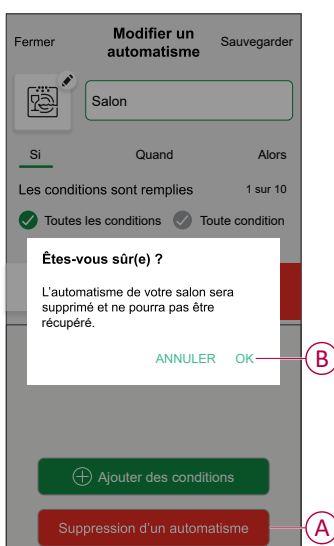



Sujets connexes



- Automatismes(Rubrique parent)

Affichage LED

Appairage

Action de l'utilisateur	Affichage de la LED	État
Appuyez 3 fois sur le bouton-poussoir	La LED clignote en orange une fois par seconde. 	Le mode d'appairage est actif pendant 30 secondes. Une fois l'appairage terminé, la LED s'allume en vert pendant un certain temps avant de s'éteindre. 

Réinitialisation

Action de l'utilisateur	Affichage de la LED	État
Appuyez 3 fois sur le bouton-poussoir et maintenez-le enfoncé une fois pendant > 10 s.	Au bout de 10 s, la LED clignote en rouge. 	L'appareil est en mode réinitialisation. Les réglages d'usine sont rétablis après 10 secondes. L'appareil redémarre et la LED clignote en vert pendant quelques secondes, puis reste orange. 

Identification de l'appareil

Affichage LED	État
La LED clignote en rouge. 	Le volet s'ouvre/se ferme progressivement, une fois l'interrupteur de commande de volet identifié.

Différents modes de connectivité

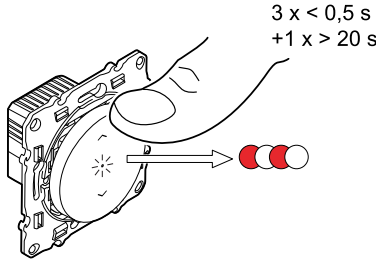
Affichage LED	État
La LED clignote en vert et en rouge lors de l'appairage. 	<p>L'équipement tente de se connecter à un autre mode de connectivité.</p> <p>Appuyez brièvement 3 fois sur le bouton-poussoir, puis maintenez-le enfoncé pendant 20 secondes. Lorsque la LED clignote rapidement en rouge, relâchez le bouton-poussoir.</p> 

Sujets connexes

- Odace - Interrupteur de commande de volet connecté(Rubrique parent)

Dépannage

Symptôme	Solution
Le volet connecté ne peut pas être commandé.	<ul style="list-style-type: none"> • Vérifiez l'alimentation électrique. • Coupez l'alimentation de l'interrupteur de commande de volet, puis rebranchez l'alimentation. • Contrôlez la charge. • Dans le cas d'un bouton-poussoir externe, vérifiez le câblage. • Procédez à nouveau à l'appairage des équipements.
Le volet ne se trouve pas à la position souhaitée.	Rétablissez les réglages d'usine par défaut, voir Réinitialisation de l'appareil, page 45
Le volet ne se déplace pas dans le temps défini.	Procédez à un nouveau calibrage.

Sujets connexes

- Odace - Interrupteur de commande de volet connecté(Rubrique parent)

Caractéristiques techniques

Tension nominale	230 V CA, 50 Hz		
Puissance nominale	Type de charge	Nom de la charge	Valeur de la charge
		Moteur	500 W
Veille	Maximum 0,4 W		
Bornes de raccordement	Bornes à vis pour max. 2 x 2,5 mm ² , 0,5 Nm		
Unité d'extension	Boutons-poussoirs mécaniques doubles, nombre illimité, max. 50 m		
Protection externe par fusible	disjoncteur 10 A		
Courant nominal	4 A, cosφ = 0,6		
Fréquence de fonctionnement	2405 - 2480 MHz		
Puissance de radiofréquence max. transmise	< 10 mW		
Protocole de communication	certifié Zigbee 3.0		

Sujets connexes

- [Odace - Interrupteur de commande de volet connecté\(Rubrique parent\)](#)

Conformité

Sujets connexes

- Données environnementales du produit
- Déclaration de conformité
- Marques

Données environnementales du produit

Recherchez et téléchargez des données environnementales complètes sur vos produits, notamment les déclarations de conformité RoHS et REACH, ainsi que le profil environnemental du produit (PEP), les instructions de fin de vie (EOLI) et bien plus encore.

<https://www.se.com/myschneider>



Informations générales sur le programme de données environnementales Schneider

Cliquez sur le lien ci-dessous pour en savoir plus sur le programme de données environnementales de Schneider Electric.

<https://www.se.com/ww/en/about-us/sustainability/environmental-data-program/>



Sujets connexes

- Conformité(Rubrique parent)

Déclaration de conformité

Schneider Electric Industries SAS déclare par la présente que ce produit est conforme aux exigences essentielles et aux autres dispositions pertinentes de la DIRECTIVE 2014/53/UE sur les ÉQUIPEMENTS RADIOÉLECTRIQUES,.

La déclaration de conformité peut être téléchargée sur :

- <https://www.go2se.com/ref=S520567W>

Sujets connexes

- Conformité(Rubrique parent)

Marques

Ce guide fait référence à des noms de systèmes et de marques qui sont des marques commerciales détenues par leurs propriétaires respectifs.

- Zigbee® est une marque déposée de la Connectivity Standards Alliance.
- Apple® et App Store® sont des marques commerciales ou des marques déposées d'Apple Inc.
- Google Play™ Store et Android™ sont des marques commerciales ou des marques déposées de Google Inc.
- Wi-Fi® est une marque déposée de Wi-Fi Alliance®.
- Wiser™ est une marque commerciale et la propriété de Schneider Electric, de ses filiales et sociétés affiliées.
- Amazon Alexa™ est une marque de AMAZON TECHNOLOGIES, INC.
- Google Home™ est une marque de Google INC.

Les autres marques et marques déposées sont la propriété de leurs détenteurs respectifs.

Sujets connexes

- Conformité(Rubrique parent)

Schneider Electric
35 rue Joseph Monier
92500 Rueil-Malmaison
France

+ 33 (0) 1 41 29 70 00

www.se.com

Les normes, spécifications et conceptions pouvant changer de temps à autre, veuillez demander la confirmation des informations figurant dans cette publication.

© 2025 – 2025 Schneider Electric. Tous droits réservés.

DUG_Odace Shutter_WH-07