

EVlink Smart Wallbox - EVB1A22P●●I - EVB1A22P4E●I
EVB1A7P●●I - EVB1A22PC●I



NHA95096-04

- en** User guide
- fr** Guide d'utilisation
- es** Manual del usuario
- it** Guida all'uso



www.schneider-electric.com/en/download/



- de** Benutzerhandbuch
- nl** Gebruikershandleiding
- no** Brukerhåndbok
- sv** Användarhandbok



NHA95097

Other language

Autre langue

Otro idioma

EVB1A●●●

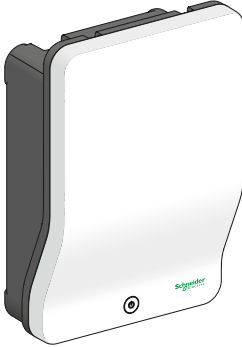

EVB1A22P2KI
EVB1A22P2RI
EVB1A22P4KI
EVB1A22P4RI
EVB1A22P4EKI
EVB1A22P4ERI



EVB1A7PAKI
EVB1A7PARI



EVB1A7PCKI
EVB1A7PCRI
EVB1A22PCKI
EVB1A22PCRI

Schneider
 Electric™

This document contains general descriptions and/or general technical specifications of the products mentioned. It cannot be used to determine the suitability or reliability of these products for specific user applications. It is the responsibility of each user or integrator to conduct the appropriate risk analysis in full, assessing and testing products as regards the application in which they will be used and the execution of this application.

Neither Schneider Electric nor any of its affiliated companies or subsidiaries can be held responsible for incorrect use of the information contained in this document.

If you have any suggestions for improvements or correction, or have found errors in this publication, please notify us.

No part of this document may be reproduced in any form or by any means, electronic or mechanical, including photocopying, without express written permission from Schneider Electric.

All pertinent state, regional, and local safety regulations must be observed when installing and using this product. For reasons of safety and to ensure compliance with documented system data, only the manufacturer should perform repairs to components.

When equipment is used for applications with technical safety requirements, follow the relevant instructions.

Failure to use Schneider Electric software or approved software with our hardware products may result in injury, harm, or improper operation.

Failure to follow this instruction can result in injury or equipment damage.

Le présent document comprend des descriptions générales et/ou des caractéristiques techniques des produits mentionnés. Il ne peut pas être utilisé pour définir ou déterminer l'adéquation ou la fiabilité de ces produits pour des applications utilisateur spécifiques. Il incombe à chaque utilisateur ou intégrateur de réaliser l'analyse de risques complète et appropriée, l'évaluation et le test des produits pour ce qui est de l'application à utiliser et de l'exécution de cette application.

Ni la société Schneider Electric ni aucune de ses sociétés affiliées ou filiales ne peuvent être tenues pour responsables de la mauvaise utilisation des informations contenues dans le présent document. Si vous avez des suggestions d'amélioration ou de correction ou avez relevé des erreurs dans cette publication, veuillez nous en informer.

Aucune partie de ce document ne peut être reproduite sous quelque forme ou par quelque moyen que ce soit, électronique, mécanique ou photocopie, sans l'autorisation écrite expresse de Schneider Electric.

Toutes les réglementations locales, régionales et nationales pertinentes doivent être respectées lors de l'installation et de l'utilisation de ce produit.

Pour des raisons de sécurité et afin de garantir la conformité aux données système documentées, seul le fabricant est habilité à effectuer des réparations sur les composants. Lorsque des équipements sont utilisés pour des applications présentant des exigences techniques de sécurité, suivez les instructions appropriées.

La non-utilisation du logiciel Schneider Electric ou d'un logiciel approuvé avec nos produits matériels peut entraîner des blessures, des dommages ou un fonctionnement incorrect.

Le non-respect de cette consigne peut entraîner des lésions corporelles ou des dommages matériels.

Este documento contiene descripciones generales y/o las especificaciones técnicas generales de los productos mencionados. No se permite su uso con el objetivo de determinar la idoneidad o fiabilidad de tales productos para aplicaciones específicas del usuario. Es responsabilidad de cada usuario o integrador realizar un análisis de riesgos adecuado y exhaustivo, una evaluación y las correspondientes pruebas de los productos en relación con la aplicación prevista y la ejecución de esta aplicación.

Ni Schneider Electric ni ninguna de sus empresas asociadas o filiales podrán considerarse responsables del uso inapropiado de la información contenida en el presente documento.

Si tiene alguna sugerencia de mejora o corrección, o ha detectado algún error en la presente publicación, le agradeceríamos que nos lo notificara.

Ninguna parte del presente documento podrá reproducirse de forma alguna ni por medio alguno, ya sea electrónico o mecánico, incluidas las fotocopias, sin el consentimiento expreso por escrito por parte de Schneider Electric.

Durante la instalación y el uso de este producto deben respetarse las normativas estatales, regionales y locales correspondientes. Por motivos de seguridad, y con el fin de garantizar la conformidad con los datos del sistema documentados, las reparaciones de los distintos componentes solo podrá realizarlas el fabricante. En el caso de que el equipo se utilice para aplicaciones con requisitos de seguridad técnicos, siga las instrucciones correspondientes.

Si no se utiliza el software de Schneider Electric o un software aprobado con nuestros productos de hardware, podrían producirse lesiones, daños o un funcionamiento incorrecto del equipo.

Si no se siguen estas instrucciones, pueden producirse lesiones o daños en el equipo.

Il presente documento contiene la descrizione generale e/o le specifiche tecniche generali dei prodotti menzionati.

Non deve essere utilizzato per determinare l'idoneità o l'affidabilità dei prodotti per applicazioni specifiche. È responsabilità di ciascun utente o integratore eseguire l'appropriata e completa analisi dei rischi, la valutazione e il test dei prodotti nell'applicazione in cui verranno usati e l'esecuzione di questa applicazione.

Né Schneider Electric né le sue società associate o filiali saranno ritenute responsabili in caso di uso scorretto delle informazioni contenute nel presente documento.

Si invita a segnalare eventuali suggerimenti su ottimizzazioni o correzioni o l'eventuale individuazione di errori nella presente pubblicazione.

È vietata la riproduzione totale o parziale del presente documento in qualunque forma o con qualunque mezzo, elettronico, meccanico compresa la fotocopiatura, senza espressa autorizzazione per iscritto di Schneider Electric.

Quando si esegue l'installazione e si utilizza questo prodotto, è necessario rispettare tutte le norme locali, regionali e locali pertinenti. Per motivi di sicurezza e per garantire la conformità con i dati di sistema documentati, le riparazioni ai componenti devono essere eseguite esclusivamente dal produttore. Se l'apparecchiatura viene utilizzata per applicazioni con requisiti di sicurezza tecnica, seguire le istruzioni relative.

Il mancato utilizzo del software Schneider Electric o di software approvato con i prodotti hardware Schneider Electric può causare rischi per l'incolumità o provocare danni o malfunzionamenti delle apparecchiature.

La mancata osservanza di queste istruzioni può comportare danni all'apparecchiatura.



1	Description	5
2	Before starting	13
3	Charging station with key lock	14
4	Charging station with RFID card reader	26
5	“Pay As You Go” application	37
6	Diagnostics	43
7	Care	49



1	Description	5
2	Préalable	13
3	Borne de charge avec verrou à clé	14
4	Borne de charge avec lecteur de carte RFID	26
5	Application “ Paiement à chaque utilisation ”	37
6	Diagnostic	43
7	Entretien	49



1	Descripción	5
2	Antes de empezar	13
3	Estación de carga de bloqueo con llave	14
4	Estación de carga con lector de tarjetas RFID	26
5	Aplicación “Pay As You Go”	37
6	Diagnóstico	43
7	Mantenimiento	49

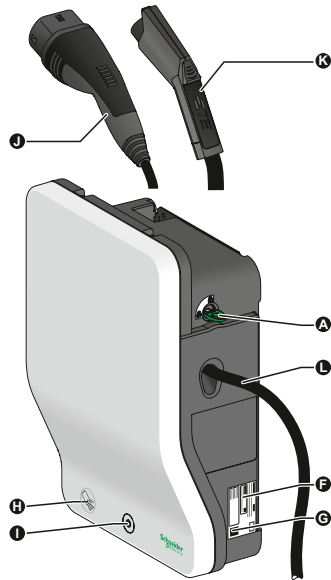
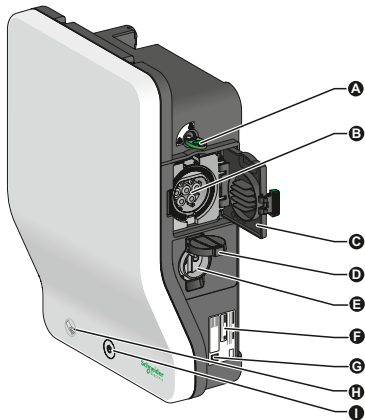

1	Descrizione	5
2	Operazioni preliminari	13
3	Stazione di ricarica con blocco a chiave	14
4	Stazione di ricarica con lettore di scheda RFID	26
5	Applicazione “Pay As You Go”	37
6	Diagnóstico	43
7	Manutenzione	49

**en**

- A** Key locking system (according to version)
- B** Socket-outlet T2 or T2 with shutters (T2S)
- C** T2/T2S socket-outlet flap
- D** TE domestic socket-outlet flap (according to version)
- E** TE socket-outlet (according to version)
- F** Product label
- G** QR code
- H** RFID reader (according to version)
- I** Stop/Restart button and status indicator light
- J** Type 2 vehicle connector
- K** Type 1 vehicle connector
- L** Charging cable

es

- A** Sistema de bloqueo con llave (según la versión)
- B** Toma de corriente T2 o T2 con postigos (T2S)
- C** Cubierta de la toma de corriente T2/T2S
- D** Cubierta de la toma de corriente doméstica TE (según la versión)
- E** Toma de corriente TE (según la versión)
- F** Etiqueta del producto
- G** Código QR
- H** Lector RFID (según la versión)
- I** Botón de parada/reinicio y luz indicadora de estado
- J** Conector de vehículos de tipo 2
- K** Conector de vehículos de tipo 1
- L** Cable de carga

fr

- A** Système de verrouillage à clé (selon modèle)
- B** Socle de prise T2 ou T2 avec obturateurs (T2S)
- C** Volet socle de prise T2/T2S
- D** Volet socle de prise domestique TE (selon modèle)
- E** Socle de prise domestique TE (selon modèle)
- F** Etiquette produit
- G** QR code
- H** Lecteur RFID (selon modèle)
- I** Bouton Arrêt / Redémarrage et voyant d'état
- J** Connecteur véhicule type 2
- K** Connecteur véhicule type 1
- L** Câble de charge

it

- A** Sistema di blocco a chiave (in base alla versione)
- B** Presa T2 o T2 con coperchi (T2S)
- C** Aletta presa T2/T2S
- D** Aletta presa TE domestica (in base alla versione)
- E** Presa TE (in base alla versione)
- F** Etichetta prodotto
- G** Codice QR
- H** Lettore RFID (in base alla versione)
- I** Pulsante Stop/Riavvio e spia di indicazione di stato
- J** Connettore veicolo tipo 2
- K** Connettore veicolo tipo 1
- L** Cavo di ricarica



Important notice / Avis important / Aviso importante / Avviso importante

en

The operation instructions contained in this document are common to all versions of the charging station. Throughout the document the word "plug" concerns only the charging stations provided with a T2/T2S socket-outlet. "Plug" refers to the charging cable end connected to the charging station.

All mentions related to the "plug" have to be ignored in case of use of a charging station provided with an attached cable. The same way all mentions related to the charging cable disconnection from the charging station are irrelevant.

In case of use of the domestic socket-outlet all mentions related to the "plug" are applicable, except for the "plug" locking since the domestic plug cannot be locked.

fr

Les instructions d'utilisation fournies dans ce document concernent toutes les versions de la borne de charge. Dans ce document, le terme "prise" s'applique aux seules bornes de charge équipées d'un socle de prise T2/T2S. Il fait référence à l'extrémité du câble de charge connectée à la borne de charge.

Lors de l'utilisation d'une borne de charge équipée d'un câble fixe, les références à la "prise" doivent être ignorées. De même, les références au débranchement du câble de charge de la borne de charge sont alors sans objet.

Lors de l'utilisation du socle de prise domestique, les références à la "prise" sont pertinentes, sauf lorsqu'il s'agit du verrouillage, la prise domestique ne pouvant pas être verrouillée.

es

Las instrucciones de funcionamiento del presente documento son comunes para todas las versiones de la estación de carga. En todo el documento, el término "conector" afecta únicamente a las estaciones de carga equipadas con una toma de corriente T2/T2S. "Conector" hace referencia al extremo del cable de carga que se conecta a la estación de carga.

En el caso de utilizar una estación de carga con cable incorporado, deberá ignorarse cualquier mención que se haga del término "conector". De la misma manera, cualquier mención que se haga a la desconexión del cable de carga de la estación de carga no tendrá relevancia alguna.

En el caso de que se utilice una toma de corriente doméstica, se aplicará cualquier mención que se haga del "conector" a excepción del bloqueo del "conector", ya que el conector doméstico no puede bloquearse.

it

Le istruzioni operative contenute nel presente documento sono comuni a tutte le versioni della stazione di ricarica. Nel presente documento, la parola "spina" si riferisce esclusivamente alle stazioni di ricarica fornite di presa T2/T2S. "Spina" si riferisce all'estremità del cavo di ricarica collegata alla stazione di ricarica.

Tutte le indicazioni relative a "spina" devono essere ignorate in caso di uso di stazione di ricarica provvista di cavo collegato. Analogamente, tutte le menzioni correlate allo scollegamento del cavo di ricarica dalla stazione di ricarica sono irrilevanti.

In caso di uso di presa domestica, tutte le menzioni relative a "spina" sono valide, tranne per il blocco "spina", in quanto la spina domestica non può essere bloccata.



Legend / Légende / Leyenda / Legenda

	en Fixed color
	fr Couleur fixe
	es Color fijo
	it Colore fisso
	en Slow blinking color
	fr Couleur avec clignotement lent
	es Color con parpadeo lento
	it Colore lampeggio lento
	en Normal blinking color
	fr Couleur avec clignotement normal
	es Color con parpadeo normal
	it Colore lampeggio normale
	en Fast blinking color
	fr Couleur avec clignotement rapide
	es Color con parpadeo rápido
	it Colore lampeggio veloce



Charging session / Session de charge / Sesión de carga / Sessione di ricarica

en

In this document a charging session refers to the whole period during which the vehicle is properly connected to the charging station: the session begins with the connection, combined with the user authentication when appropriate, and ends with the vehicle disconnection.

As a result:

- The charging cycle can be completed long before the end of the charging session.
- The charging can stop then resume within the same charging session.
- All along the charging session the user remains authenticated when relevant.

fr

Dans ce document, l'expression session de charge fait référence à la durée totale pendant laquelle le véhicule est connecté à la borne de charge : la session commence au moment de la connexion conjointement, le cas échéant, à l'authentification de l'utilisateur, et se termine lors de la déconnexion du véhicule.

Par conséquent :

- Le cycle de charge peut être terminé longtemps avant la fin de la session de charge.
- La charge peut s'arrêter et reprendre pendant une même session de charge.
- Le cas échéant, l'utilisateur reste authentifié pendant la durée totale de la session de charge.

es

En el presente documento, "sesión de carga" hace referencia al periodo completo durante el cual el vehículo se encuentra correctamente conectado a la estación de carga: la sesión se inicia con la conexión, combinada con la autenticación del usuario cuando proceda, y finaliza con la desconexión del vehículo.

En consecuencia:

- El ciclo de carga puede completarse mucho antes de que termine la sesión de carga.
- La carga puede detenerse y reanudarse más tarde dentro de una misma sesión de carga.
- Durante toda la sesión de carga, el usuario permanece autenticado cuando proceda.

it

Nel presente documento, sessione di ricarica si riferisce all'intero periodo durante il quale il veicolo è correttamente collegato alla stazione di ricarica: la sessione inizia con la connessione, insieme all'autenticazione utente dove prevista e termina con la disconnessione del veicolo.

Risultato:

- Il ciclo di ricarica può essere completato molto prima della fine della sessione di ricarica.
- La ricarica può interrompersi e riprendere nella stessa sessione di ricarica.
- Durante la sessione di ricarica, l'utente resta autenticato dove richiesto.



User interface summary / Récapitulatif de l'interface utilisateur / Resumen de la interfaz de usuario / Riepilogo interfaccia utente

en

	Charging station with RFID card reader	Charging station with key lock	Unlocked	Locked
	No power supply	No power supply	✗	✗
	Charging station unavailable	Charging station unavailable	✗	✗
		No vehicle connected		✗
	Charging station available	Charging station available	✗	
	Waiting for the charging start in the vehicle	Waiting for the charging start in the vehicle	✗	
	Charging stopped by the vehicle	Charging stopped by the vehicle	✗	
		Waiting for the charging start in the vehicle		✗
		Charging stopped by the vehicle		✗
	Waiting for the charging start in the vehicle when the start has been manually forced	Waiting for the charging start in the vehicle when the start has been manually forced	✗	
	Charging pause (manual or automatic)	Charging pause (manual or automatic)	✗	
	Ongoing charging with a limited power	Ongoing charging with a limited power	✗	
		Ongoing charging with a limited power		✗
	Ongoing charging at the rated power	Ongoing charging at the rated power	✗	
		Ongoing charging at the rated power		✗
	Charging station reserved			
	Waiting for the vehicle connection to the charging station within a limited time	Waiting for the vehicle connection to the charging station within a limited time	✗	
	Access denied further to a user authentication attempt			
	Error detected	Error detected	✗	✗
	The user action has succeeded	The user action has succeeded	✗	
Bip	Further to pressing the push-button when the charging station is unavailable or locked, means that the charging station is still working	Further to pressing the push-button when the charging station is unavailable or locked, means that the charging station is still working	✗	✗
Bop	The user action has not succeeded	The user action has not succeeded	✗	



User interface summary / Récapitulatif de l'interface utilisateur / Resumen de la interfaz de usuario / Riepilogo interfaccia utente

fr

	Borne de charge avec lecteur de carte RFID	Borne de charge avec verrou à clé	Déverrouillée	Verrouillée
	Aucune alimentation	Aucune alimentation	✗	✗
	Borne de charge non disponible	Borne de charge non disponible	✗	✗
		Aucun véhicule connecté		✗
	Borne de charge disponible	Borne de charge disponible	✗	
	Attente du démarrage de la charge dans le véhicule	Attente du démarrage de la charge dans le véhicule	✗	
	Charge arrêtée par le véhicule	Charge arrêtée par le véhicule	✗	
		Attente du démarrage de la charge dans le véhicule		✗
		Charge arrêtée par le véhicule		✗
	Attente du démarrage de la charge dans le véhicule lors du forçage manuel du démarrage	Attente du démarrage de la charge dans le véhicule lors du forçage manuel du démarrage	✗	
	Interruption de la charge (manuelle ou automatique)	Interruption de la charge (manuelle ou automatique)	✗	
	Charge en cours avec puissance limitée	Charge en cours avec puissance limitée	✗	
		Charge en cours avec puissance limitée		✗
	Charge en cours avec la puissance nominale	Charge en cours avec la puissance nominale	✗	
		Charge en cours avec la puissance nominale		✗
	Borne de charge réservée			
	Attente de la connexion du véhicule à la borne de charge pendant une durée limitée	Attente de la connexion du véhicule à la borne de charge pendant une durée limitée	✗	
	Accès refusé après tentative d'authentification d'un utilisateur			
	Erreur détectée	Erreur détectée	✗	✗
Bip	L'action utilisateur a réussi	L'action utilisateur a réussi	✗	
	Après l'activation du bouton-poussoir lorsque la borne de charge est verrouillée ou non disponible, indique son bon fonctionnement	Après l'activation du bouton-poussoir lorsque la borne de charge est verrouillée ou non disponible, indique son bon fonctionnement	✗	✗
Bop	L'action utilisateur a échoué	L'action utilisateur a échoué	✗	



User interface summary / Récapitulatif de l'interface utilisateur / Resumen de la interfaz de usuario / Riepilogo interfaccia utente

es

	Estación de carga con lector de tarjetas RFID	Estación de carga de bloqueo con llave	Desbloqueado	Bloqueado
	Sin fuente de alimentación	Sin fuente de alimentación	✗	✗
	La estación de carga no está disponible	La estación de carga no está disponible	✗	✗
		No hay conectado ningún vehículo		✗
	La estación de carga está disponible	La estación de carga está disponible	✗	
	En espera de que se inicie la carga en el vehículo	En espera de que se inicie la carga en el vehículo	✗	
	El vehículo ha detenido la carga	El vehículo ha detenido la carga	✗	
		En espera de que se inicie la carga en el vehículo		✗
		El vehículo ha detenido la carga		✗
	En espera de que se inicie la carga en el vehículo en el caso de que se haya forzado manualmente el inicio	En espera de que se inicie la carga en el vehículo en el caso de que se haya forzado manualmente el inicio	✗	
	Carga en pausa (manual o automática)	Carga en pausa (manual o automática)	✗	
	Carga en curso con potencia limitada	Carga en curso con potencia limitada	✗	
		Carga en curso con potencia limitada		✗
	Carga en curso con potencia nominal	Carga en curso con potencia nominal	✗	
		Carga en curso con potencia nominal		✗
	Se ha reservado la estación de carga			
	En espera de que se conecte el vehículo a la estación de carga en un tiempo limitado	En espera de que se conecte el vehículo a la estación de carga en un tiempo limitado	✗	
	Acceso denegado como consecuencia de un intento de autenticación del usuario			
	Se ha detectado un error	Se ha detectado un error	✗	✗
Bip	La acción del usuario se ha realizado correctamente	La acción del usuario se ha realizado correctamente	✗	
	Después de pulsar el pulsador cuando la estación de carga no está disponible o está bloqueada, significa que la estación sigue funcionando	Después de pulsar el pulsador cuando la estación de carga no está disponible o está bloqueada, significa que la estación sigue funcionando	✗	✗
Bop	La acción del usuario no se ha realizado correctamente	La acción del usuario no se ha realizado correctamente	✗	



User interface summary / Récapitulatif de l'interface utilisateur / Resumen de la interfaz de usuario / Riepilogo interfaccia utente

it

	Stazione di ricarica con lettore di scheda RFID	Stazione di ricarica con blocco a chiave	Sbloccata	Bloccata
	Nessuna alimentazione	Alimentazione assente	✗	✗
	Stazione di ricarica non disponibile	Stazione di ricarica non disponibile	✗	✗
		Nessun veicolo collegato		✗
	Stazione di ricarica disponibile	Stazione di ricarica disponibile	✗	
	Attesa inizio ricarica nel veicolo	Attesa inizio ricarica nel veicolo	✗	
	Ricarica interrotta dal veicolo	Ricarica interrotta dal veicolo	✗	
		Attesa inizio ricarica nel veicolo		✗
		Ricarica interrotta dal veicolo		✗
	Attesa inizio ricarica nel veicolo con avvio forzato manualmente	Attesa inizio ricarica nel veicolo con avvio forzato manualmente	✗	
	Ricarica in pausa (manuale o automatica)	Ricarica in pausa (manuale o automatica)	✗	
	Ricarica in corso a potenza ridotta	Ricarica in corso a potenza ridotta	✗	
		Ricarica in corso a potenza ridotta		✗
	Ricarica in corso a potenza nominale	Ricarica in corso a potenza nominale	✗	
		Ricarica in corso a potenza nominale		✗
	Stazione di ricarica prenotata			
	Attesa connessione veicolo alla stazione di ricarica entro un tempo limitato	Attesa connessione veicolo alla stazione di ricarica entro un tempo limitato	✗	
	Accesso negato a seguito di tentativo di autenticazione utente			
	Errore rilevato	Errore rilevato	✗	✗
Bip	Azione utente riuscita	Azione utente riuscita	✗	
	La stazione di ricarica rimane in funzione anche premendo ulteriormente il pulsante quando la stazione di ricarica è bloccata o non disponibile	L'ulteriore pressione del pulsante quando la stazione di ricarica è bloccata o non disponibile significa che la stazione di ricarica è ancora in funzione	✗	✗
Bop	Azione utente non riuscita	Azione utente non riuscita	✗	



Delayed start and power limitation / Démarrage différé et limitation de la puissance / Inicio con retardo y limitación de potencia / Avvio ritardato e limitazione di potenza

en

The charging start may be delayed by the charging station upon request of a simple device or a complete system of energy management. The start may also be delayed by the vehicle itself according to its charging schedule. The charging start may be delayed on both sides at the same time.

At any time the available charging power may be limited by the charging station upon request of a simple device or a complete system of energy management.

fr

Le démarrage de la charge peut être différé par la borne de charge à la demande d'un simple équipement ou d'un système complet de gestion de l'énergie. Le démarrage peut également être différé par le véhicule lui-même en fonction de son calendrier de charge. Le démarrage de la charge peut être différé des deux côtés à la fois.

À tout moment, la puissance de charge peut être limitée par la borne de charge à la demande d'un simple équipement ou d'un système complet de gestion de l'énergie.

es

La estación de carga puede retardar el inicio de la carga si así lo solicita un dispositivo individual o un sistema completo de ahorro de energía. El propio vehículo también puede retardar el inicio en función del programa de carga de dicho vehículo. El inicio de la carga puede retardarse a la vez en ambos lados.

La estación de carga puede limitar la potencia de carga disponible en cualquier momento si así lo solicita un dispositivo individual o un sistema completo de ahorro de energía.

it

L'avvio della ricarica può essere ritardato dalla stazione di ricarica su richiesta di un semplice dispositivo o di un sistema completo di gestione energia. L'avvio può inoltre essere ritardato dal veicolo stesso in base alla programmazione della ricarica. L'avvio della ricarica può essere ritardato contemporaneamente da entrambe le parti.

In ogni momento, la potenza di ricarica disponibile può essere limitata dalla stazione di ricarica su richiesta di un semplice dispositivo o di un sistema completo di gestione energia.

2 Before starting / Avant de démarrer / Antes de empezar / Prima di iniziare

DANGER / DANGER / PELIGRO / PERICOLO

HAZARD OF ELECTRIC SHOCK, EXPLOSION OR ARC FLASH

- Do not use this equipment if it appears to be damaged or if the charging cable appears to be damaged.
 - Do not attempt to touch the contacts on the cable connector or insert any object into them.
 - Never plug the charging cable into a multiple socket or extension lead.
 - Do not modify the equipment installation.
 - Do not wash the electric vehicle while it is charging.
- Failure to follow these instructions will result in death or serious injury.**

RISQUE DE CHOC ELECTRIQUE, D'EXPLOSION OU D'ARC ELECTRIQUE

- N'utilisez pas cet appareil s'il semble endommagé ou si le câble de charge semble endommagé.
 - Ne tentez pas de toucher les contacts du connecteur du câble, ni d'y introduire des objets.
 - Ne branchez jamais le câble de charge sur une prise multiple ou un prolongateur.
 - Ne modifiez pas l'installation de cet appareil.
 - Ne lavez pas le véhicule électrique en cours de charge.
- Le non-respect de ces instructions provoquera la mort ou des blessures graves.**

RIESGO DE DESCARGA ELÉCTRICA, EXPLOSIÓN O ARCO ELÉCTRICO

- No utilice este equipo en caso de que este o el cable de carga parezcan estar dañados.
 - No intente tocar los contactos del conector del cable ni insertar ningún tipo de objeto en ellos.
 - No conecte el cable de carga a una toma múltiple ni a un cable de prolongación.
 - No modifique la instalación del equipo.
 - No lave el vehículo eléctrico mientras se esté cargando.
- Si no se siguen estas instrucciones provocará lesiones graves o incluso la muerte.**

PERICOLO DI SCOSSE ELETTRICHE, ESPLOSIONI O ARCO ELETTRICO

- Non utilizzare la presente apparecchiatura se appare danneggiata o se il cavo di ricarica appare danneggiato.
 - Non toccare i contatti sul connettore del cavo né inserirvi oggetti.
 - Non collegare mai il cavo di ricarica a una presa multipla o a una prolunga.
 - Non modificare l'installazione dell'apparecchiatura.
 - Non lavare il veicolo elettrico durante la ricarica.
- Il mancato rispetto di queste istruzioni provocherà morte o gravi infortuni.**

WARNING / AVERTISSEMENT / ADVERTENCIA / AVVERTENZA

FIRE HAZARD

- Do not charge the vehicle in the presence of water, if there are signs of corrosion or if there are foreign bodies in the charging cable connector.
 - Do not disassemble or modify the charging cable.
- Failure to follow these instructions can result in death, serious injury, or equipment damage.**

RISQUE D'INCENDIE

- Ne chargez pas le véhicule en cas de présence d'eau, de signes de corrosion ou d'éléments étrangers dans le connecteur du câble de charge.
 - Ne démontez pas et ne modifiez pas le câble de charge.
- Le non-respect de ces instructions peut provoquer la mort, des blessures graves ou des dommages matériels.**

PELIGRO DE INCENDIO

- No cargue el vehículo en presencia de agua, signos de corrosión o cuerpos extraños en el conector del cable de carga.
 - No desmonte ni modifique el cable de carga.
- Si no se siguen estas instrucciones, pueden producirse daños en el equipo, lesiones graves o incluso la muerte.**

PERICOLO DI INCENDIO

- Non ricaricare il veicolo in presenza di acqua, se sono presenti segni di corrosione o se vi sono corpi estranei nel connettore del cavo di ricarica.
 - Non disassemblare o modificare il cavo di ricarica.
- La mancata osservanza di queste istruzioni può provocare morte, lesioni gravi o danni all'apparecchiatura.**

2 Before starting / Avant de démarrer / Antes de empezar / Prima di iniziare

NOTICE / AVIS / AVISO / AVVISO

RISK OF DAMAGE TO THE CABLE

Unwind the charging cable fully to prevent overheating.

Failure to follow these instructions can result in equipment damage.

RISQUE D'ENDOMMAGEMENT DU CÂBLE

Déroulez le câble de charge afin de limiter son échauffement.

Le non-respect de ces instructions peut provoquer des dommages matériels.

RIESGO DE DAÑOS EN EL CABLE

Desenrolle completamente el cable de carga para evitar sobrecalentamientos.

Si no se siguen estas indicaciones, pueden producirse daños en el equipo.

RISCHIO DI DANNI AL CAVO

Svolgere completamente il cavo di ricarica per evitare il surriscaldamento.

La mancata osservanza di queste istruzioni può comportare danni all'apparecchiatura.

3 Charging station with key lock / Borne de charge avec verrou à clé / Estación de carga de bloqueo con llave / Stazione di ricarica con blocco a chiave

i Key lock purpose / Fonction du verrou à clé / Objetivo del bloqueo con llave / Scopo del blocco a chiave

en

The key lock is used:

- to prevent anybody from charging a vehicle or stopping an ongoing charge,
- to avoid the charging cable theft.

Even if the charging station is locked it is still possible to plug the charging cable.

fr

Le verrou à clé est utilisé aux fins suivantes :

- empêcher quiconque de charger un véhicule ou d'interrompre une charge en cours ;
- éviter le vol du câble de charge.

Il est possible de brancher le câble de charge même lorsque la borne de charge est verrouillée.

es

El bloqueo con llave se utiliza para:

- evitar que personas no autorizadas carguen el vehículo o detengan la carga en curso,
- evitar un posible robo del cable de carga.

Es posible conectar el cable de carga aun con la estación de carga bloqueada.

it

Il blocco a chiave consente di:

- impedire a chiunque di ricaricare un veicolo o di interrompere una ricarica in corso,
- evitare il furto del cavo di ricarica.



Anche se la stazione di ricarica è bloccata, è sempre possibile collegare il cavo di ricarica.

3

Charging station with key lock / Borne de charge avec verrou à clé / Estación de carga de bloqueo con llave / Stazione di ricarica con blocco a chiave

3.1 No connected vehicle / Aucun véhicule connecté / No hay conectado ningún vehículo / Nessun veicolo collegato

en



Action / Status	LED / Buzzer	Plug ⁽¹⁾
Charging station unlocked		Unlocked
Charging station locked		Locked ⁽²⁾
Charging station unavailable (locked or unlocked)		Unlocked
Press push-button when charging station is locked or unavailable ⁽³⁾	Bip	-

(1) The charging cable may be plugged to the charging station even if no vehicle is connected.

(2) Only if the charging cable has been plugged before locking the charging station, otherwise unlocked.

(3) In order to check that the charging station is still working.

fr



Action / État	Voyant / Alarme	Prise ⁽¹⁾
Borne de charge déverrouillée		Déverrouillée
Borne de charge verrouillée		Verrouillée ⁽²⁾
Borne de charge non disponible (verrouillée ou déverrouillée)		Déverrouillée
Appuyez sur le bouton-poussoir lorsque la borne de charge est verrouillée ou non disponible ⁽³⁾	Bip	-

(1) Il est possible de brancher le câble de charge à la borne de charge même lorsqu'aucun véhicule n'est connecté.

(2) Uniquement si le branchement du câble de charge a été effectué avant le verrouillage de la borne de charge, sinon elle est déverrouillée.

(3) Pour vérifier le bon fonctionnement de la borne de charge.

es



Acción / Estado	LED / Avisador acústico	Conector ⁽¹⁾
Estación de carga desbloqueada		Desbloqueado
Estación de carga bloqueada		Bloqueado ⁽²⁾
La estación de carga no está disponible (bloqueada o desbloqueada)		Desbloqueado
Pulse el pulsador cuando la estación de carga esté bloqueada o no esté disponible ⁽³⁾	Bip	-

(1) El cable de carga puede permanecer conectado a la estación de carga aunque no haya ningún vehículo conectado.

(2) Solo si se ha conectado el cable de carga antes de bloquear la estación de carga; de lo contrario, el estado será desbloqueado.

(3) Para comprobar que la estación de carga sigue funcionando.

it

Azione / Stato	LED / Buzzer	Spina ⁽¹⁾
Stazione di ricarica sbloccata		Sbloccata
Stazione di ricarica bloccata		Bloccata ⁽²⁾
Stazione di ricarica non disponibile (bloccata o sbloccata)		Sbloccata
Premere il pulsante quando la stazione di ricarica è bloccata o non disponibile ⁽³⁾	Bip	-

(1) Il cavo di ricarica può essere collegato alla stazione di ricarica anche se non è collegato alcun veicolo.

(2) Solo se il cavo di ricarica è stato collegato prima di bloccare la stazione di ricarica, in caso contrario sbloccata.

(3) Per verificare che la stazione di ricarica sia ancora in funzione.















3

Charging station with key lock / Borne de charge avec verrou à clé / Estación de carga de bloqueo con llave / Stazione di ricarica con blocco a chiave

3.2 Starting the charging session / Démarrage de la session de charge / Inicio de la sesión de carga / Avvio della sessione di ricarica

en

As soon as the vehicle is plugged AND the charging station is unlocked the charging session process can start.

Action / Status	Charging station locked	Power limited	LED / Buzzer	Plug
Initial state	No	-		-
1. Connect the charging cable 2. Charging session initialization with immediate start	No	-	Bip	Unlocked
	No	No		Locked
3. Ongoing charging	No	Yes		Locked
		No		Locked
	Yes	No		Locked
		Yes		Locked
4. Charging completed, or paused by the vehicle	No	-		Locked
	Yes	-		Locked
Exception at step 1				
5. The plus is not completely inserted Back to step 1	No	-	Bop	Unlocked
Exception at step 2				
6. Charging session initialization with delayed start in the charging station (not applicable if the vehicle doesn't request immediate charging)	No	-	 30 s	Locked
7. Waiting for the charging start in the charging station Back to step 3	No	-		Locked
	Yes	-		Locked
Exception at step 2				
8. Waiting for the vehicle charging request Back to step 3 or step 7 according to the charging station status (immediate or delayed start)	No	-		Locked
	Yes	-		Locked
Exception at step 7 (Optional)				
9. Force the charging start (press push-button, if activated)	No	-	 4 s	Locked
10. Waiting for the charging start in the vehicle Back to step 3	No	-		Locked

Note: as soon as the charging cable has been properly connected on both sides the charging station can be locked with the key at any time without interrupting the charging session.

3

Charging station with key lock / Borne de charge avec verrou à clé / Estación de carga de bloqueo con llave / Stazione di ricarica con blocco a chiave

3.2 Starting the charging session / Démarrage de la session de charge / Inicio de la sesión de carga / Avvio della sessione di ricarica

fr

Dès que le véhicule est branché ET que la borne de charge est déverrouillée, la session de charge peut démarrer.

Action / État	Borne de charge verrouillée	Puissance limitée	Voyant / Alarme	Prise
État initial	Non	-		-
1. Connexion du câble de charge	Non	-	Bip	Déverrouillée
2. Initialisation de la session de charge avec démarrage immédiat	Non	Non		Verrouillée
		Oui		Verrouillée
3. Charge en cours	Non	Non		Verrouillée
		Oui		Verrouillée
	Oui	Non		Verrouillée
		Oui		Verrouillée
4. Charge terminée ou interrompue par le véhicule	Non	-		Verrouillée
	Oui	-		Verrouillée
Erreur à l'étape 1				
5. La prise n'est pas complètement insérée Retour à l'étape 1	Non	-	Bop	Déverrouillée
Erreur à l'étape 2				
6. Initialisation de la session de charge avec démarrage différé dans la borne de charge (non applicable si le véhicule ne demande pas une charge immédiate)	Non	-	 30 s	Verrouillée
7. Attente du démarrage de la charge dans la borne de charge Retour à l'étape 3	Non	-		Verrouillée
	Oui	-		Verrouillée
Erreur à l'étape 2				
8. Attente de la demande de charge du véhicule Retour à l'étape 3 ou 7 en fonction de l'état de la borne de charge (démarrage immédiat ou différé)	Non	-		Verrouillée
	Oui	-		Verrouillée
Erreur à l'étape 7 (facultatif)				
9. Forcer le démarrage de la charge (s'il est activé, appuyer sur le bouton-poussoir)	Non	-	 4 s	Verrouillée
10. Attente du démarrage de la charge dans le véhicule Retour à l'étape 3	Non	-		Verrouillée

Remarque : dès que les deux extrémités du câble de charge sont correctement branchées, la borne de charge peut être verrouillée avec la clé à tout moment sans interrompre la session de charge.

















3

Charging station with key lock / Borne de charge avec verrou à clé / Estación de carga de bloqueo con llave / Stazione di ricarica con blocco a chiave

3.2 Starting the charging session / Démarrage de la session de charge / Inicio de la sesión de carga / Avvio della sessione di ricarica

es

Una vez que el vehículo esté conectado y la estación de carga esté desbloqueada, ya se puede iniciar la sesión de carga.

Acción / Estado	Estación de carga bloqueada	Potencia limitada	LED / Avisador acústico	Conector
Estado inicial	No	-		-
1. Conecte el cable de carga	No	-	Bip	Desbloqueado
2. Inicialización de la sesión de carga con inicio inmediato	No	No		Bloqueado
		Sí		Bloqueado
3. Carga en curso	No	No		Bloqueado
		Sí		Bloqueado
	Sí	No		Bloqueado
		Sí		Bloqueado
4. Carga finalizada o puesta en pausa por el vehículo	No	-		Bloqueado
	Sí	-		Bloqueado
Excepción al paso 1				
5. El conector no está completamente insertado Regrese al paso 1	No	-	Bop	Desbloqueado
Excepción al paso 2				
6. Inicialización de la sesión de carga con inicio retardado en la estación de carga (no se aplica si el vehículo no solicita la carga inmediata)	No	-	 30 s	Bloqueado
7. En espera de que la carga se inicie en la estación de carga Regrese al paso 3	No	-		Bloqueado
	Sí	-		Bloqueado
Excepción al paso 2				
8. En espera de solicitud de carga por parte del vehículo Regrese al paso 3 o al paso 7 en función del estado de la estación de carga (inicio inmediato o con retardo)	No	-		Bloqueado
	Sí	-		Bloqueado
Excepción al paso 7 (opcional)				
9. Fuerce el inicio de la carga (pulse el pulsador si está activado)	No	-	 4 s	Bloqueado
10. En espera de que se inicie la carga en el vehículo Regrese al paso 3	No	-		Bloqueado

Nota: una vez que se ha conectado correctamente el cable de carga en ambos lados, la estación de carga podrá bloquearse en cualquier momento con la llave sin que por ello se interrumpa la sesión de carga.















3

Charging station with key lock / Borne de charge avec verrou à clé / Estación de carga de bloqueo con llave / Stazione di ricarica con blocco a chiave

3.2 Starting the charging session / Démarrage de la session de charge / Inicio de la sesión de carga / Avvio della sessione di ricarica

it

Non appena il veicolo viene collegato E la stazione di ricarica sbloccata, il processo della sessione di ricarica può avviarsi.

Azione / Stato	Stazione di ricarica bloccata	Potenza limitata	LED / Buzzer	Spina
Stato iniziale	No	-		-
1. Collegare il cavo di ricarica 2. Inizializzazione sessione di ricarica con avvio immediato	No	-	Bip	Sbloccata
	No	No		Bloccata
3. Ricarica in corso	No	Sì		Bloccata
		No		Bloccata
	Sì	No		Bloccata
		Sì		Bloccata
4. Ricarica completata, oppure messa in pausa dal veicolo	No	-		Bloccata
	Sì	-		Bloccata
Eccezione al passo 1				
5. La spina non è inserita a fondo Tornare al passo 1	No	-	Bop	Sbloccata
Eccezione al passo 2				
6. Inizializzazione sessione di ricarica con avvio ritardato nella stazione di ricarica (non applicabile se il veicolo non richiede la ricarica immediata)	No	-	 30 s	Bloccata
7. Attesa avvio ricarica nella stazione di ricarica Tornare al passo 3	No	-		Bloccata
	Sì	-		Bloccata
Eccezione al passo 2				
8. Attesa richiesta di ricarica del veicolo Tornare al passo 3 o 7 in base allo stato della stazione di ricarica (avvio immediato o ritardato)	No	-		Bloccata
	Sì	-		Bloccata
Eccezione al passo 7 (Facoltativo)				
9. Forzare l'avvio della ricarica (premere il pulsante, se attivato)	No	-	 4 s	Bloccata
10. Attesa inizio ricarica nel veicolo Tornare al passo 3	No	-		Bloccata

Nota: non appena il cavo di ricarica viene correttamente collegato a entrambi i lati, la stazione di ricarica può essere bloccata con la chiave in qualsiasi momento senza interrompere la sessione di ricarica.





3

Charging station with key lock / Borne de charge avec verrou à clé / Estación de carga de bloqueo con llave / Stazione di ricarica con blocco a chiave

3.3 Stopping the charging session / Arrêt de la session de charge / Detención de la sesión de carga / Arresto della sessione di ricarica

en





The only way to stop the charging session is to unplug the charging cable first on the vehicle side.

Action / Status	Charging station locked	Power limited	LED / Buzzer	Plug
1. Unplug the charging cable on the vehicle side	No	-		Unlocked
	Yes	-		Locked
2. Optional: unplug the charging cable on the charging station side	No	-		-
3. Optional: lock the charging station	Yes	-		-(1)

(1) The plug remains locked if the charging cable has been left connected.

fr

Le seul moyen d'arrêter la session de charge consiste à débrancher le câble de charge côté véhicule.

Action / État	Borne de charge verrouillée	Puissance limitée	Voyant / Alarme	Prise
1. Débrancher le câble de charge côté véhicule	Non	-		Déverrouillée
	Oui	-		Verrouillée
2. Facultatif : débrancher le câble de charge côté borne de charge	Non	-		-
3. Facultatif : verrouiller la borne de charge	Oui	-		-(1)

(1) La prise reste verrouillée si le câble de charge est resté connecté.





3

Charging station with key lock / Borne de charge avec verrou à clé / Estación de carga de bloqueo con llave / Stazione di ricarica con blocco a chiave

3.3 Stopping the charging session / Arrêt de la session de charge / Detención de la sesión de carga / Arresto della sessione di ricarica

es





El único modo de detener la sesión de carga es desconectando el cable de carga del vehículo primero.

Acción / Estado	Estación de carga bloqueada	Potencia limitada	LED / Avisador acústico	Conector
1. Desconecte el cable de carga del vehículo	No	-		Desbloqueado
	Sí	-		Bloqueado
2. Opcional: desconecte el cable de carga de la estación de carga	No	-		-
3. Opcional: bloquee la estación de carga	Sí	-		-(¹)

(1) Si se ha dejado conectado el cable de carga, el conector permanecerá bloqueado.

it

Il solo modo di interrompere la sessione di ricarica consiste nello scollegare prima il cavo di ricarica lato veicolo.

Azione / Stato	Stazione di ricarica bloccata	Potenza limitata	LED / Buzzer	Spina
1. Scollegare il cavo di ricarica lato veicolo	No	-		Sbloccata
	Sì	-		Bloccata
2. Facoltativo: scollegare il cavo di ricarica lato stazione di ricarica	No	-		-
3. Facoltativo: bloccare la stazione di ricarica	Sì	-		-(¹)

(1) La spina rimane bloccata se il cavo di ricarica è rimasto collegato.





3

Charging station with key lock / Borne de charge avec verrou à clé / Estación de carga de bloqueo con llave / Stazione di ricarica con blocco a chiave











3.4 Pausing then resuming the charge / Interruption puis reprise de la charge / Pausa y reanudación de la carga / Pausa, quindi ripresa della ricarica

en

The charging can be paused and then can resume if the front face push-button is pressed, assuming that the charging station is unlocked and the push-button has been activated at the commissioning.

Action / Status	Charging station locked	Power limited	LED / Buzzer	Plug
1. Ongoing charging	No	No		Locked
		Yes		Locked
2. Press the push-button to pause the charge	No	-		Locked
3. Press the push-button to resume the charge	No	No		Locked
		Yes		Locked

The charging pause and then the resumption can also be controlled by an energy management device or system.

Action / Status	Charging station locked	Power limited	LED / Buzzer	Plug
1. Ongoing charging	No	No		Locked
		Yes		Locked
	Yes	No		Locked
		Yes		Locked
2. Charging pause	No	-		Locked
	Yes	-		Locked
3. Charging resumption ⁽¹⁾	No	No		Locked
		Yes		Locked
	Yes	No		Locked
		Yes		Locked

(1) Charging restart can be manually forced by pressing the push-button when activated at the commissioning, assuming that the charging station is unlocked.





3

Charging station with key lock / Borne de charge avec verrou à clé / Estación de carga de bloqueo con llave / Stazione di ricarica con blocco a chiave











3.4 Pausing then resuming the charge / Interruption puis reprise de la charge / Pausa y reanudación de la carga / Pausa, quindi ripresa della ricarica

fr

Il est possible d'interrompre la charge puis de la reprendre en appuyant sur le bouton-poussoir situé sur la face avant, dès lors que la borne de charge est déverrouillée et que le bouton-poussoir a été activé lors de la mise en service.

Action / État	Borne de charge verrouillée	Puissance limitée	Voyant / Alarme	Prise
1. Charge en cours	Non	Non		Verrouillée
		Oui		Verrouillée
2. Appuyer sur le bouton-poussoir pour interrompre la charge	Non	-		Verrouillée
3. Appuyer sur le bouton-poussoir pour reprendre la charge	Non	Non		Verrouillée
		Oui		Verrouillée

L'interruption puis la reprise de la charge peuvent être contrôlées à l'aide d'un équipement ou d'un système de gestion de l'énergie.

Action / État	Borne de charge verrouillée	Puissance limitée	Voyant / Alarme	Prise
1. Charge en cours	Non	Non		Verrouillée
		Oui		Verrouillée
	Oui	Non		Verrouillée
		Oui		Verrouillée
2. Interruption de la charge	Non	-		Verrouillée
	Oui	-		Verrouillée
3. Reprise de la charge ⁽¹⁾	Non	Non		Verrouillée
		Oui		Verrouillée
	Oui	Non		Verrouillée
		Oui		Verrouillée

(1) Il est possible de forcer manuellement le redémarrage de la charge en appuyant sur le bouton-poussoir lorsque celui-ci a été activé à la mise en service, dès lors que la borne de charge est déverrouillée.





3

Charging station with key lock / Borne de charge avec verrou à clé / Estación de carga de bloqueo con llave / Stazione di ricarica con blocco a chiave











3.4 Pausing then resuming the charge / Interruption puis reprise de la charge / Pausa y reanudación de la carga / Pausa, quindi ripresa della ricarica

es

Es posible insertar una pausa en la carga y, a continuación, reanudarla pulsando el pulsador de la parte frontal, siempre que la estación de carga esté desbloqueada y que el pulsador se haya activado durante la puesta en marcha.

Acción / Estado	Estación de carga bloqueada	Potencia limitada	LED / Avisador acústico	Conector
1. Carga en curso	No	No		Bloqueado
		Sí		Bloqueado
2. Pulse el pulsador para insertar una pausa en la carga	No	-		Bloqueado
3. Pulse el pulsador para reanudar la carga	No	No		Bloqueado
		Sí		Bloqueado

La pausa y la posterior reanudación de la carga también pueden controlarse mediante un dispositivo o sistema de ahorro de energía.

Action / Status	Estación de carga bloqueada	Potencia limitada	LED / Avisador acústico	Conector
1. Carga en curso	No	No		Bloqueado
		Sí		Bloqueado
	Sí	No		Bloqueado
		Sí		Bloqueado
2. Pausa en la carga	No	-		Bloqueado
	Sí	-		Bloqueado
3. Reanudación de la carga ⁽¹⁾	No	No		Bloqueado
		Sí		Bloqueado
	Sí	No		Bloqueado
		Sí		Bloqueado

⁽¹⁾ Es posible forzar manualmente el reinicio de la carga pulsando el pulsador siempre que este se haya activado durante la puesta en marcha y que la estación de carga esté desbloqueada.

3

Charging station with key lock / Borne de charge avec verrou à clé / Estación de carga de bloqueo con llave / Stazione di ricarica con blocco a chiave

3.4 Pausing then resuming the charge / Interruption puis reprise de la charge / Pausa y reanudación de la carga / Pausa, quindi ripresa della ricarica

it

È possibile interrompere temporaneamente la ricarica, quindi riprenderla se si preme il pulsante anteriore, purché la stazione di ricarica sia sbloccata e il pulsante sia stato attivato al momento della messa in servizio.

Azione / Stato	Stazione di ricarica bloccata	Potenza limitata	LED / Buzzer	Spina
1. Ricarica in corso	No	No		Bloccata
		Sì		Bloccata
2. Premere il pulsante per interrompere temporaneamente la ricarica	No	-		Bloccata
3. Premere il pulsante per riprendere la ricarica	No	No		Bloccata
		Sì		Bloccata

La pausa e la ripresa della ricarica possono inoltre essere controllate da un sistema o dispositivo di gestione dell'energia.

Azione / Stato	Stazione di ricarica bloccata	Potenza limitata	LED / Buzzer	Spina
1. Ricarica in corso	No	No		Bloccata
		Sì		Bloccata
	Sì	No		Bloccata
		Sì		Bloccata
2. Ricarica in pausa	No	-		Bloccata
	Sì	-		Bloccata
3. Ripresa della ricarica ⁽¹⁾	No	No		Bloccata
		Sì		Bloccata
	Sì	No		Bloccata
		Sì		Bloccata



(1) Il riavvio della ricarica può essere forzato manualmente premendo il pulsante quando attivato al momento della messa in servizio, purché la stazione di ricarica sia sbloccata. that the charging station is unlocked.

4

Charging station with RFID card reader / Borne de charge avec lecteur de carte RFID / Estación de carga con lector de tarjetas RFID / Stazione di ricarica con lettore di scheda RFID

4.1 No connected vehicle / Aucun véhicule connecté / No hay conectado ningún vehículo / Nessun veicolo collegato



en

Action / Status	LED / Buzzer	Plug ⁽¹⁾
Charging station available		Unlocked
Charging station reserved		Unlocked
Charging station unavailable		Unlocked
Press push-button when charging station is unavailable ⁽²⁾	Bip	-

(1) The charging cable may be plugged to the charging station even if no vehicle is connected.

(2) In order to check that the charging station is still working.



fr

Action / État	Voyant / Alarme	Prise ⁽¹⁾
Borne de charge disponible		Déverrouillée
Borne de charge réservée		Déverrouillée
Borne de charge non disponible		Déverrouillée
Appuyez sur le bouton-poussoir lorsque la borne de charge n'est pas disponible ⁽²⁾	Bip	-

(1) Il est possible de brancher le câble de charge à la borne de charge même lorsqu'aucun véhicule n'est connecté.

(2) Pour vérifier le bon fonctionnement de la borne de charge.

es

Acción / Estado	LED / Avisador acústico	Conector ⁽¹⁾
La estación de carga está disponible		Desbloqueado
Se ha reservado la estación de carga		Desbloqueado
La estación de carga no está disponible		Desbloqueado
Pulse el pulsador cuando la estación de carga no esté disponible ⁽²⁾	Bip	-

(1) El cable de carga puede permanecer conectado a la estación de carga aunque no haya ningún vehículo conectado.

(2) Para comprobar que la estación de carga sigue funcionando.

it

Azione / Stato	LED / Buzzer	Spina ⁽¹⁾
Stazione di ricarica disponibile		Sbloccata
Stazione di ricarica prenotata		Sbloccata
Stazione di ricarica non disponibile		Sbloccata
Premere il pulsante quando la stazione di ricarica non è disponibile ⁽²⁾	Bip	-

(1) Il cavo di ricarica può essere collegato alla stazione di ricarica anche se non è collegato alcun veicolo.

(2) Per verificare che la stazione di ricarica sia ancora in funzione.















4

Charging station with RFID card reader / Borne de charge avec lecteur de carte RFID / Estación de carga con lector de tarjetas RFID / Stazione di ricarica con lettore di scheda RFID

4.2 Starting the charging session / Démarrage de la session de charge / Inicio de la sesión de carga / Avvio della sessione di ricarica

en

As soon as the vehicle is plugged AND the user has been authenticated the charging session process can start.
The order of those two operations does not matter.

Action / Status		Power limited	LED / Buzzer	Plug
Initial state	-	-		Unlocked ⁽²⁾
	Charging station reserved			
1. Pass the RFID card		-	Bip	Unlocked
2. User authentication in progress ⁽³⁾		-	Slow serial bips	Unlocked
3. Access granted - Waiting for the vehicle connection ⁽²⁾		-	 30" max.	Unlocked
4. Connect the vehicle to the charging station ⁽²⁾		-	Bip	Locked
5. Charging session initialization with immediate start		No		Locked
		Yes		Locked
6. Ongoing charging		No		Locked
		Yes		Locked
7. Charging completed, or paused by the vehicle		-		Locked
Exception at step 3				
8. The access is denied Back to initial state		-	 5 s / Bop	Unlocked
Exception at step 3				
9. The vehicle has not been connected within 30" after access granted Back to step 1		-	Bop	Unlocked
Exception at step 4				
10. The plug is not completely inserted - Back to step 4		-	Bop	Unlocked
Exception at step 5				
11. Charging session initialization with delayed start in the charging station (not applicable if the vehicle doesn't request immediate charging)		-	 30 s	Locked
12. Waiting for the charging start in the charging station - Back to step 6		-		Locked
Exception at step 5				
13. Waiting for the vehicle charging request Back to step 6 or step 12 according to the charging station status (immediate or delayed start)		-		Locked
Exception at step 12 (Optional)				
14. Force the charging start (press push-button, if activated)		-	 4 s	Locked
15. Waiting for the charging start in the vehicle - Back to step 6		-		Locked

(1) Only the one who has reserved the charging station will be authorized to start the charging session.

(2) The charging cable can be plugged to the charging station prior to the user authentication.

(3) When the user authentication is based on the local white list (user cards created with an admin card) the charging session cannot start with an admin card.















4

Charging station with RFID card reader / Borne de charge avec lecteur de carte RFID / Estación de carga con lector de tarjetas RFID / Stazione di ricarica con lettore di scheda RFID

4.2 Starting the charging session / Démarrage de la session de charge / Inicio de la sesión de carga / Avvio della sessione di ricarica

fr

Dès que le véhicule est branché ET l'utilisateur authentifié, le processus de la session de charge peut démarrer. Ces deux opérations peuvent être effectuées indifféremment dans un ordre ou dans l'autre.

Action / État		Puissance limitée	Voyant / Alarme	Prise
État initial	-	-		Déverrouillée ⁽²⁾
	Borne de charge réservée	-	 ⁽¹⁾	
1. Passer la carte RFID		-	Bip	Déverrouillée
2. Authentification de l'utilisateur en cours ⁽³⁾		-	Série de bips lents	Déverrouillée
3. Accès accordé - En attente de la connexion du véhicule ⁽²⁾		-	 30 s max.	Déverrouillée
4. Connecter le véhicule à la borne de charge ⁽²⁾		-	Bip	Verrouillée
5. Initialisation de la session de charge avec démarrage immédiat		Non		Verrouillée
		Oui		Verrouillée
6. Charge en cours		Non		Verrouillée
		Oui		Verrouillée
7. Charge terminée ou interrompue par le véhicule		-		Verrouillée
Erreur à l'étape 3				
8. Accès refusé Retour à l'état initial		-	 5 s / Bop	Déverrouillée
Erreur à l'étape 3				
9. Le véhicule n'a pas été connecté dans les 30 minutes qui ont suivi l'accord d'accès Retour à l'étape 1		-	Bop	Déverrouillée
Erreur à l'étape 4				
10. La prise n'est pas parfaitement insérée. Retour à l'étape 4		-	Bop	Déverrouillée
Erreur à l'étape 5				
11. Initialisation de la session de charge avec démarrage différé dans la borne de charge (non applicable si le véhicule ne demande pas une charge immédiate)		-	 30 s	Verrouillée
12. Attente du démarrage de la charge dans la borne de charge. Retour à l'étape 6		-		Verrouillée
Erreur à l'étape 5				
13. Attente de la demande de charge du véhicule Retour à l'étape 6 ou à l'étape 12 suivant l'état de la borne de charge (démarrage immédiat ou différé)		-		Verrouillée
Erreur à l'étape 12 (facultatif)				
14. Forcer le démarrage de la charge (s'il est activé, appuyer sur le bouton-poussoir)		-	 4 s	Verrouillée
15. Attente du démarrage de la charge dans le véhicule. Retour à l'étape 6		-		Verrouillée

(1) Seule la personne ayant réservé la borne de charge sera autorisée à démarrer la session de charge.

(2) Le câble de charge peut être branché à la borne de charge avant l'authentification de l'utilisateur.

(3) Lorsque l'authentification des utilisateurs repose sur la liste blanche locale (cartes utilisateur créées avec une carte administrateur), la session de charge ne peut pas démarrer avec une carte administrateur.















4

Charging station with RFID card reader / Borne de charge avec lecteur de carte RFID / Estación de carga con lector de tarjetas RFID / Stazione di ricarica con lettore di scheda RFID

4.2 Starting the charging session / Démarrage de la session de charge / Inicio de la sesión de carga / Avvio della sessione di ricarica

es

Una vez que el vehículo esté conectado Y el usuario se haya autenticado, ya se puede iniciar el proceso de la sesión de carga. El orden de estas dos operaciones no es relevante.

Acción / Estado	Potencia limitada	LED / Avisador acústico	Conector
Estado inicial	-		Desbloqueado ⁽²⁾
Se ha reservado la estación de carga	-	 ⁽¹⁾	
1. Pase la tarjeta RFID	-	Bip	Desbloqueado
2. Autenticación del usuario en curso ⁽³⁾	-	Serie de bips lentos	Desbloqueado
3. Acceso concedido. En espera de que se conecte el vehículo ⁽²⁾	-	 30 s máx.	Desbloqueado
4. Conecte el vehículo a la estación de carga ⁽²⁾	-	Bip	Bloqueado
5. Inicialización de la sesión de carga con inicio inmediato	No		Bloqueado
	Sí		Bloqueado
6. Carga en curso	No		Bloqueado
	Sí		Bloqueado
7. Carga finalizada o puesta en pausa por el vehículo	-		Bloqueado
Excepción al paso 3			
8. Acceso denegado Regrese al estado inicial	-	 5 s / Bop	Desbloqueado
Excepción al paso 3			
9. El vehículo no se ha conectado durante los 30 segundos posteriores a la concesión del acceso. Regrese al paso 1	-	Bop	Desbloqueado
Excepción al paso 4			
10. El conector no está completamente insertado. Regrese al paso 4	-	Bop	Desbloqueado
Excepción al paso 5			
11. Inicialización de la sesión de carga con inicio retardado en la estación de carga (no se aplica si el vehículo no solicita la carga inmediata)	-	 30 s	Bloqueado
12. En espera de que la carga se inicie en la estación de carga. Regrese al paso 6	-		Bloqueado
Excepción al paso 5			
13. En espera de solicitud de carga por parte del vehículo. Regrese al paso 6 o paso 12 en función del estado de la estación de carga (inicio inmediato o con retardo)	-		Bloqueado
Excepción al paso 12 (opcional)			
14. Fuerce el inicio de la carga (pulse el pulsador si está activado)	-	 4 s	Bloqueado
15. En espera de que la carga se inicie en el vehículo. Regrese al paso 6	-		Bloqueado

(1) Solo la persona que haya reservado la estación de carga tendrá autorización para iniciar la sesión de carga.

(2) El cable de carga puede conectarse a la estación de carga antes de la autenticación del usuario.

(3) Si la autenticación del usuario se basa en la lista blanca local (tarjetas de usuario creadas con una tarjeta de administrador), la sesión de carga no podrá iniciarse con una tarjeta de administrador.















4

Charging station with RFID card reader / Borne de charge avec lecteur de carte RFID / Estación de carga con lector de tarjetas RFID / Stazione di ricarica con lettore di scheda RFID

4.2 Starting the charging session / Démarrage de la session de charge / Inicio de la sesión de carga / Avvio della sessione di ricarica

it

Non appena il veicolo viene collegato e l'utente è stato autenticato, il processo della sessione di ricarica può avviarsi. L'ordine di queste due operazioni è ininfluente.

Azione / Stato	Potenza limitata	LED / Buzzer	Spina
Stato iniziale	-		Sbloccata ⁽²⁾
Stazione di ricarica prenotata	-	 ⁽¹⁾	
1. Strisciare la scheda RFID	-	Bip	Sbloccata
2. Autenticazione utente in corso ⁽³⁾	-	Serie di bip lenti	Sbloccata
3. Accesso concesso - Attesa connessione veicolo ⁽²⁾	-	 30" max.	Sbloccata
4. Collegare il veicolo alla stazione di ricarica ⁽²⁾	-	Bip	Bloccata
5. Inizializzazione sessione di ricarica con avvio immediato	No		Bloccata
	Sì		Bloccata
6. Ricarica in corso	No		Bloccata
	Sì		Bloccata
7. Ricarica completata, oppure messa in pausa dal veicolo	-		Bloccata
Eccezione al passo 3			
8. L'accesso è negato Ritorno allo stato iniziale	-	 5 s / Bop	Sbloccata
Eccezione al passo 3			
9. Il veicolo non è stato collegato entro 30" dopo la concessione dell'accesso Tornare al passo 1	-	Bop	Sbloccata
Eccezione al passo 4			
10. La spina non è inserita a fondo - Tornare al passo 4	-	Bop	Sbloccata
Eccezione al passo 5			
11. Inizializzazione sessione di ricarica con avvio ritardato nella stazione di ricarica (non applicabile se il veicolo non richiede la ricarica immediata)	-	 30 s	Bloccata
12. Attesa avvio ricarica nella stazione di ricarica - Tornare al passo 6	-		Bloccata
Eccezione al passo 5			
13. Attesa richiesta di ricarica del veicolo Tornare al passo 6 o 12 in base allo stato della stazione di ricarica (avvio immediato o ritardato)	-		Bloccata
Eccezione al passo 12 (Facoltativo)			
14. Forzare l'avvio della ricarica (premere il pulsante, se attivato)	-	 4 s	Bloccata
15. Attesa avvio ricarica nel veicolo - Tornare al passo 6	-		Bloccata

(1) Solo l'utente che ha prenotato la stazione di ricarica verrà autorizzato a iniziare la sessione di ricarica.

(2) Il cavo di ricarica può essere collegato alla stazione di ricarica prima dell'autenticazione utente.

(3) Se l'autenticazione utente si basa su white list locale (schede utente create con una scheda amministratore) la sessione di ricarica non può avviarsi con una scheda amministratore.





4

Charging station with RFID card reader / Borne de charge avec lecteur de carte RFID / Estación de carga con lector de tarjetas RFID / Stazione di ricarica con lettore di scheda RFID

4.3 Stopping the charging session / Arrêt de la session de charge / Detención de la sesión de carga / Arresto della sessione di ricarica

en

The charging session can be stopped by passing the RFID card or simply by unplugging the charging cable on the vehicle side.





Action / Status	Power limited	LED / Buzzer	Plug
1. Pass the RFID card	-	Bip	Locked
2. User authentication in progress	-	Slow serial Bips	Locked
3. Access granted ⁽¹⁾	-		Unlocked
4. Charging session stopped	-		Unlocked
Exception at step 3			
5. The access is denied	-	 5 s Bop	Locked
6. The charging session goes on	-	-	Locked
Exception at step 1			
7. Unplug the charging cable on the vehicle side instead of passing the RFID card	-		Unlocked
8. Charging session stopped	-		Unlocked

(1) Same user ID used to start the charging session, or authorized admin ID.

Note: passing the RFID card within less than 30" after the charging session start will not stop it in order to avoid any misuse.

fr

La session de charge peut être interrompue en passant la carte RFID ou simplement en débranchant le câble de charge côté véhicule.

Action / État	Puissance limitée	Voyant / Alarme	Prise
1. Passer la carte RFID	-	Bip	Verrouillée
2. Authentification de l'utilisateur en cours	-	Série de bips lents	Verrouillée
3. Accès accordé ⁽¹⁾	-		Déverrouillée
4. Session de charge interrompue	-		Déverrouillée
Erreur à l'étape 3			
5. Accès refusé	-	 5 s Bop	Verrouillée
6. Accès refusé	-	-	Verrouillée
Erreur à l'étape 1			
7. Débrancher le câble de charge côté véhicule au lieu de passer la carte RFID	-		Déverrouillée
8. Session de charge interrompue	-		Déverrouillée

(1) Même ID utilisateur que celui utilisé pour démarrer la session de charge ou ID administrateur autorisé.

Remarque : le passage de la carte RFID moins de 30 secondes après le démarrage de la session de charge ne l'interrompra pas afin d'éviter toute utilisation abusive.





4

Charging station with RFID card reader / Borne de charge avec lecteur de carte RFID / Estación de carga con lector de tarjetas RFID / Stazione di ricarica con lettore di scheda RFID

4.3 Stopping the charging session / Arrêt de la session de charge / Detención de la sesión de carga / Arresto della sessione di ricarica

es





La sesión de carga puede detenerse pasando la tarjeta RFID o simplemente desconectando el cable de carga del vehículo.

Acción / Estado	Potencia limitada	LED / Avisador acústico	Conector
1. Pase la tarjeta RFID	-	Bip	Bloqueado
2. Autenticación del usuario en curso	-	Serie de bips lentos	Bloqueado
3. Acceso concedido ⁽¹⁾	-		Desbloqueado
4. Sesión de carga detenida	-		Desbloqueado
Excepción al paso 3			
5. Acceso denegado	-	 5 s Bop	Bloqueado
6. La sesión de carga continúa	-	-	Bloqueado
Excepción al paso 1			
7. Desconecte el cable de carga del vehículo en lugar de pasar la tarjeta RFID	-		Desbloqueado
8. Sesión de carga detenida	-		Desbloqueado

(1) El mismo ID de usuario que se utilizó para iniciar la sesión de carga o bien un ID de administrador con autorización.
Nota: si se pasa la tarjeta RFID antes de que transcurran 30 s desde el inicio de la sesión de carga, esta última no se detendrá con el fin de evitar un posible uso indebido.

it

È possibile arrestare la sessione di ricarica strisciando la scheda RFID o semplicemente scollegando il cavo di ricarica lato veicolo.

Azione / Stato	Potenza limitata	LED / Buzzer	Spina
1. Strisciare la scheda RFID	-	Bip	Bloccata
2. Autenticazione utente in corso	-	Serie bip lenti	Bloccata
3. Accesso concesso ⁽¹⁾	-		Sbloccata
4. Sessione di ricarica arrestata	-		Sbloccata
Eccezione al passo 3			
5. L'accesso è negato	-	 5 s Bop	Bloccata
6. La sessione di ricarica continua	-	-	Bloccata
Eccezione al passo 1			
7. Scollegare il cavo di ricarica lato veicolo invece di strisciare la scheda RFID	-		Sbloccata
8. Sessione di ricarica arrestata	-		Sbloccata

(1) Stesso ID utente utilizzato per avviare la sessione di ricarica o ID amministratore autorizzato.

Nota: se si striscia la scheda RFID entro 30" dopo l'avvio della sessione di ricarica, per evitare abusi la sessione non viene arrestata.





4

Charging station with RFID card reader / Borne de charge avec lecteur de carte RFID / Estación de carga con lector de tarjetas RFID / Stazione di ricarica con lettore di scheda RFID





4.4 Pausing then resuming the charge / Interruption puis reprise de la charge / Pausa y reanudación de la carga / Pausa, quindi ripresa della ricarica

en

The charging can be paused and then can resume if the front face push-button is pressed, assuming that the push-button has been activated at the commissioning.

Action / Status	Power limited	LED / Buzzer	Plug
1. Ongoing charging	No		Locked
	Yes		Locked
2. Press the push-button to pause the charge	-		Locked
3. Press the push-button to resume the charge	No		Locked
	Yes		Locked

The charging pause and then the resumption can also be controlled by an energy management device or system.

Action / Status	Power limited	LED / Buzzer	Plug
1. Ongoing charging	No		Locked
	Yes		Locked
2. Charging pause	-		Locked
3. Charging resumption ⁽¹⁾	No		Locked
	Yes		Locked

(1) Charging restart can be manually forced by pressing the push-button when activated at the commissioning.





4

Charging station with RFID card reader / Borne de charge avec lecteur de carte RFID / Estación de carga con lector de tarjetas RFID / Stazione di ricarica con lettore di scheda RFID





4.4 Pausing then resuming the charge / Interruption puis reprise de la charge / Pausa y reanudación de la carga / Pausa, quindi ripresa della ricarica

fr

Il est possible d'interrompre la charge puis de la reprendre en appuyant sur le bouton-poussoir situé sur la face avant, en supposant que le bouton-poussoir a été activé lors de la mise en service.

Action / État	Puissance limitée	Voyant / Alarme	Prise
1. Charge en cours	Non		Verrouillée
	Oui		Verrouillée
2. Appuyer sur le bouton-poussoir pour interrompre la charge	-		Verrouillée
3. Appuyer sur le bouton-poussoir pour reprendre la charge	Non		Verrouillée
	Oui		Verrouillée

L'interruption puis la reprise de la charge peuvent être contrôlées à l'aide d'un équipement ou d'un système de gestion de l'énergie.

Action / État	Puissance limitée	Voyant / Alarme	Prise
1. Charge en cours	Non		Verrouillée
	Oui		Verrouillée
2. Interruption de la charge	-		Verrouillée
3. Reprise de la charge ⁽¹⁾	Non		Verrouillée
	Oui		Verrouillée

(1) Le redémarrage de la charge peut être forcé manuellement en appuyant sur le bouton-poussoir sous réserve de l'activation de ce dernier lors de la mise en service.





4

Charging station with RFID card reader / Borne de charge avec lecteur de carte RFID / Estación de carga con lector de tarjetas RFID / Stazione di ricarica con lettore di scheda RFID





4.4 Pausing then resuming the charge / Interruption puis reprise de la charge / Pausa y reanudación de la carga / Pausa, quindi ripresa della ricarica

es

Es posible insertar una pausa en la carga y, a continuación, reanudarla pulsando el pulsador de la parte frontal, siempre que el pulsador se haya activado durante la puesta en marcha.

Acción / Estado	Potencia limitada	LED / Avisador acústico	Conector
1. Carga en curso	No		Bloqueado
	Sí		Bloqueado
2. Pulse el pulsador para insertar una pausa en la carga	-		Bloqueado
3. Pulse el pulsador para reanudar la carga	No		Bloqueado
	Sí		Bloqueado

La pausa y la posterior reanudación de la carga también pueden controlarse mediante un dispositivo o sistema de ahorro de energía.

Acción / Estado	Potencia limitada	LED / Avisador acústico	Conector
1. Carga en curso	No		Bloqueado
	Sí		Bloqueado
2. Pausa en la carga	-		Bloqueado
3. Reanudación de la carga ⁽¹⁾	No		Bloqueado
	Sí		Bloqueado

(1) Es posible forzar manualmente el reinicio de la carga pulsando el pulsador, siempre que este se haya activado durante la puesta en marcha.





4

Charging station with RFID card reader / Borne de charge avec lecteur de carte RFID / Estación de carga con lector de tarjetas RFID / Stazione di ricarica con lettore di scheda RFID





4.4 Pausing then resuming the charge / Interruption puis reprise de la charge / Pausa y reanudación de la carga / Pausa, quindi ripresa della ricarica

it

È possibile interrompere temporaneamente la ricarica, quindi riprenderla se si preme il pulsante anteriore, purché il pulsante sia stato attivato al momento della messa in servizio.

Azione / Stato	Potenza limitata	LED / Buzzer	Spina
1. Ricarica in corso	No		Bloccata
	Sì		Bloccata
2. Premere il pulsante per interrompere temporaneamente la ricarica	-		Bloccata
3. Premere il pulsante per riprendere la ricarica	No		Bloccata
	Sì		Bloccata

La pausa e la ripresa della ricarica possono inoltre essere controllate da un sistema o dispositivo di gestione dell'energia.

Azione / Stato	Potenza limitata	LED / Buzzer	Spina
1. Ricarica in corso	No		Bloccata
	Sì		Bloccata
2. Ricarica in pausa	-		Bloccata
3. Ripresa della ricarica ⁽¹⁾	No		Bloccata
	Sì		Bloccata

(1) È possibile forzare manualmente il riavvio della ricarica premendo il pulsante se attivato al momento della messa in servizio.

5 “Pay As You Go” application / Application “Paiement à chaque utilisation” / Aplicación “Pay As You Go” / Applicazione “Pay As You Go”

5.1 Background / Contexte / Contexto / Informazioni

en

Pay As You Go application can be supported by both charging station versions with a RFID card reader as well as with a key lock. The user authentication is achieved by the application provider upon action from the user. No interaction with the charging station is needed at this stage. Please contact the application provider to know more.

Refer to the previous chapters in this document to get details about the charging station state when no vehicle is connected.

fr

L'application "Paiement à chaque utilisation" peut s'utiliser autant sur une borne de charge avec un lecteur de carte RFID qu'avec une borne de charge avec un verrou à clé. L'authentification de l'utilisateur est effective à partir d'une action de l'utilisateur sur l'application du fournisseur. Aucune interaction avec la borne de charge n'est nécessaire à ce stade. Contacter le fournisseur de l'application pour en savoir plus.

Se reporter aux chapitres précédents du présent document pour obtenir des informations sur l'état de la borne de charge lorsqu'aucun véhicule n'est connecté.

es

La aplicación Pay As You Go es compatible con ambas versiones de la estación de carga con lector de tarjetas RFID, así como con la versión de bloqueo con llave. La autenticación del usuario la lleva a cabo el proveedor de la aplicación mediante la correspondiente acción por parte del usuario. En esta fase no es necesario ningún tipo de interacción con la estación de carga. Para obtener más información, póngase en contacto con el proveedor de la aplicación.

Consulte los capítulos anteriores de este documento para obtener información acerca del estado de la estación de carga cuando no hay ningún vehículo conectado.

it













L'applicazione Pay As You Go può essere supportata dalle versioni della stazione di ricarica con lettore di schede RFID e da quelle con blocco a chiave. L'autenticazione dell'utente viene ottenuta dal fornitore dell'applicazione a seguito di azione dell'utente. In questa fase, non è richiesta alcuna interazione con la stazione di ricarica. Per ulteriori informazioni, rivolgersi al fornitore dell'applicazione.

Per informazioni sullo stato della stazione di ricarica quando non è collegato alcun veicolo, consultare i capitoli precedenti nel presente documento.

5 “Pay As You Go” application / Application “Paiement à chaque utilisation” / Aplicación “Pay As You Go” / Applicazione “Pay As You Go”

5.2 Starting the charging session / Démarrage de la session de charge / Inicio de la sesión de carga / Avvio della sessione di ricarica

en

Action / Status		Power limited	LED / Buzzer	Plug
Initial state	-	-		Unlocked ⁽²⁾
	Charging station reserved	-	 ⁽¹⁾	
1. User authentication by the PAYG application	-	-		Unlocked
	Charging station reserved	-	 ⁽¹⁾	
2. Access granted in the charging station – Waiting for the vehicle connection ⁽²⁾		-	 30" max.	Unlocked
3. Connect the vehicle to the charging station ⁽²⁾		-	Bip	Locked
4. Charging session initialization with immediate start ⁽³⁾⁽⁴⁾		No		Locked
		Yes		Locked
5. Ongoing charging	-	No		Locked
		Yes		Locked
	Pause	-	 ⁽⁵⁾	Locked
6. Charging completed or paused by the vehicle, or stopped by the PAYG application		-		Locked
Exception at step 2				
7. The access is not granted The charging station stay in the initial state	-	-		Unlocked
	Charging station reserved	-	 ⁽¹⁾	
Exception at step 3				
8. The vehicle has not been connected within 30" after access granted Back to initial state		-	Bop	Unlocked
Exception at step 3				
9. The plug is not completely inserted Back to step 3		-	Bop	Unlocked

(1) Only the one who has reserved the charging station will be authorized to start the charging session.

(2) The charging cable can be plugged to the charging station prior to the user authentication.

(3) Check that a delayed charging start is not scheduled in the vehicle.

(4) In case of delayed start in the charging station or in the vehicle, please refer to the previous chapters describing how to start a charging session for further details.













(5) Charging pause controlled by the energy management device or system.

5

“Pay As You Go” application / Application “Paiement à chaque utilisation” / Aplicación “Pay As You Go” / Applicazione “Pay As You Go”

5.2 Starting the charging session / Démarrage de la session de charge / Inicio de la sesión de carga / Avvio della sessione di ricarica

fr

Action / État		Puissance limitée	Voyant / Alarme	Prise
État initial	-	-		Déverrouillée ⁽²⁾
	Borne de charge réservée	-	 ⁽¹⁾	
1. Authentification de l'utilisateur à l'aide de l'application Paiement à chaque utilisation	-	-		Déverrouillée
	Borne de charge réservée	-	 ⁽¹⁾	
2. Accès accordé dans la borne de charge – En attente de la connexion du véhicule ⁽²⁾		-	 30 s max.	Déverrouillée
3. Connecter le véhicule à la borne de charge ⁽²⁾		-	Bip	Verrouillée
4. Initialisation de la session de charge avec démarrage immédiat ⁽³⁾⁽⁴⁾		Non		Verrouillée
		Oui		Verrouillée
5. Charge en cours	-	Non		Verrouillée
	-	Oui		Verrouillée
	Interruption	-	 ⁽⁵⁾	Verrouillée
6. Charge terminée ou interrompue par le véhicule, ou encore arrêtée par l'application Paiement à chaque utilisation		-		Verrouillée
Erreur à l'étape 2				
7. L'accès n'est pas accordé et la borne de charge conserve l'état initial	-	-		Déverrouillée
	Borne de charge réservée	-	 ⁽¹⁾	
Erreur à l'étape 3				
8. Le véhicule n'a pas été connecté dans les 30 secondes qui ont suivi l'accord d'accès - Retour à l'état initial		-	Bop	Déverrouillée
Erreur à l'étape 3				
9. La prise n'est pas complètement insérée Retour à l'étape 3		-	Bop	Déverrouillée

(1) Seule la personne ayant réservé la borne de charge sera autorisée à démarrer la session de charge.

(2) Le câble de charge peut être branché à la borne de charge avant l'authentification de l'utilisateur.

(3) Vérifier qu'aucun démarrage de charge différé n'est programmé dans le véhicule.

(4) En cas de démarrage différé dans la borne de charge ou dans le véhicule, consultez les chapitres précédents qui décrivent la procédure de démarrage d'une session de charge pour plus d'informations.













(5) Interruption de charge contrôlée par l'équipement ou le système de gestion de l'énergie.

5

“Pay As You Go” application / Application “ Paiement à chaque utilisation ” / Aplicación “Pay As You Go” / Applicazione “Pay As You Go”

5.2 Starting the charging session / Démarrage de la session de charge / Inicio de la sesión de carga / Avvio della sessione di ricarica

es

Acción / Estado		Potencia limitada	LED / Avisador acústico	Conector
Estado inicial	-	-		Desbloqueado ⁽²⁾
	Se ha reservado la estación de carga	-	 ⁽¹⁾	
1. Autenticación del usuario por parte de la aplicación PAYG	-	-		Desbloqueado
	Se ha reservado la estación de carga	-	 ⁽¹⁾	
2. Acceso concedido en la estación de carga. En espera de que se conecte el vehículo ⁽²⁾		-	 30 s máx.	Desbloqueado
3. Conecte el vehículo a la estación de carga ⁽²⁾		-	Bip	Bloqueado
4. Inicialización de la sesión de carga con inicio inmediato ⁽³⁾⁽⁴⁾		No		Bloqueado
		Sí		Bloqueado
5. Carga en curso	-	No		Bloqueado
		Sí		Bloqueado
	Pausa	-	 ⁽⁵⁾	Bloqueado
6. Carga finalizada o puesta en pausa por el vehículo, o detenida por la aplicación PAYG		-		Bloqueado
Excepción al paso 2				
7. Acceso no concedido La estación de carga permanece en el estado inicial	-	-		Desbloqueado
	Se ha reservado la estación de carga	-		
Excepción al paso 3				
8. El vehículo no se ha conectado durante los 30 segundos posteriores a la concesión del acceso Regrese al estado inicial		-	Bop	Desbloqueado
Excepción al paso 3				
9. El conector no está completamente insertado Regrese al paso 3		-	Bop	Desbloqueado

(1) Solo la persona que haya reservado la estación de carga tendrá autorización para iniciar la sesión de carga.

(2) El cable de carga puede conectarse a la estación de carga antes de la autenticación del usuario.

(3) Compruebe que no se haya programado un inicio con retardo de la carga en el vehículo.

(4) En el caso de que exista un inicio con retardo en la estación de carga o en el vehículo, para obtener más información, consulte los capítulos anteriores en los que se describe cómo iniciar una sesión de carga.













(5) Pausa de carga controlada por un dispositivo o sistema de ahorro de energía.

5

“Pay As You Go” application / Application “Paiement à chaque utilisation” / Aplicación “Pay As You Go” / Applicazione “Pay As You Go”

5.2 Starting the charging session / Démarrage de la session de charge / Inicio de la sesión de carga / Avvio della sessione di ricarica

it

Azione / Stato		Potenza limitata	LED / Buzzer	Spina
Stato iniziale	-	-		Sbloccata ⁽²⁾
	Stazione di ricarica prenotata	-	 ⁽¹⁾	
1. Autenticazione utente dall'applicazione PAYG	-	-		Sbloccata
	Stazione di ricarica prenotata	-	 ⁽¹⁾	
2. Accesso concesso alla stazione di ricarica - Attesa collegamento veicolo ⁽²⁾		-	 30" max.	Sbloccata
3. Collegare il veicolo alla stazione di ricarica ⁽²⁾		-	Bip	Bloccata
4. Inizializzazione sessione di ricarica con avvio immediato ⁽³⁾⁽⁴⁾		No		Bloccata
		Sì		Bloccata
5. Ricarica in corso	-	No		Bloccata
		Sì		Bloccata
	Pausa	-	 ⁽⁵⁾	Bloccata
6. Ricarica completata o interrotta temporaneamente dal veicolo, oppure arrestata dall'applicazione PAYG		-		Bloccata
Eccezione al passo 2				
7. Accesso non concesso La stazione di ricarica rimane nello stato iniziale	-	-		Sbloccata
	Stazione di ricarica prenotata	-	 ⁽¹⁾	
Eccezione al passo 3				
8. Il veicolo non è stato collegato entro 30" dopo la concessione dell'accesso Ritorno allo stato iniziale		-	Bop	Sbloccata
Eccezione al passo 3				
9. La spina non è inserita a fondo Tornare al passo 3		-	Bop	Sbloccata

(1) Solo l'utente che ha prenotato la stazione di ricarica verrà autorizzato a iniziare la sessione di ricarica.

(2) Il cavo di ricarica può essere collegato alla stazione di ricarica prima dell'autenticazione utente.

(3) Controllare che nel veicolo non sia programmato l'avvio ritardato della ricarica.

(4) In caso di avvio ritardato nella stazione di ricarica o nel veicolo, consultare i capitoli precedenti relativi all'avvio di una sessione di ricarica per ulteriori informazioni.

(5) Pausa della ricarica controllata dal sistema o dispositivo di gestione dell'energia.



5 “Pay As You Go” application / Application “Paiement à chaque utilisation” / Aplicación “Pay As You Go” / Applicazione “Pay As You Go”

5.3 Stopping the charging session / Arrêt de la session de charge / Detención de la sesión de carga / Arresto della sessione di ricarica



en

Action / Status	Power limited	LED / Buzzer	Plug
1. Unplug the charging cable on the vehicle side	-		Unlocked
2. Unplug the charging cable on the charging station side	-		-



fr

Action / État	Puissance limitée	Voyant / Alarme	Prise
1. Débrancher le câble de charge côté véhicule	-		Déverrouillée
2. Débrancher le câble de charge côté borne de charge	-		-

es

Acción / Estado	Potencia limitada	LED / Avisador acústico	Conector
1. Desconecte el cable de carga del vehículo	-		Desbloqueado
2. Desconecte el cable de carga de la estación de carga	-		-

it

Azione / Stato	Potenza limitata	LED / Buzzer	Spina
1. Scollegare il cavo di ricarica lato veicolo	-		Sbloccata
2. Scollegare il cavo di ricarica lato stazione di ricarica	-		-

DANGER / DANGER / PELIGRO / PERICOLO

HAZARD OF ELECTRIC SHOCK, EXPLOSION, OR ARC FLASH

- Do not attempt to open the charging station cover.
 - Do not attempt to repair the charging cable.
- Failure to follow these instructions will result in death or serious injury.**

RISQUE DE CHOC ELECTRIQUE, D'EXPLOSION OU D'ARC ÉLECTRIQUE

- Ne tentez pas d'ouvrir le capot de la borne de charge.
 - Ne tentez pas de réparer le câble de charge.
- Le non-respect de ces instructions provoquera la mort ou des blessures graves.**

PELIGRO DE DESCARGA ELÉCTRICA, EXPLOSIÓN O ARCO ELÉCTRICO

- No intente abrir la tapa del Estación de carga.
 - No trate de reparar el cable de carga.
- Si no se siguen estas instrucciones provocará lesiones graves o incluso la muerte.**

PERICOLO DI SCOSSE ELETTRICHE, ESPLOSIONI O ARCO ELETTRICO

- Non aprire il coperchio della stazione di ricarica.
 - Non tentare di riparare il cavo di ricarica.
- Il mancato rispetto di queste istruzioni può provocare morte o lesioni gravi.**

6.1 Status indicator light off / Indicateur d'état éteint / Luz indicadora de estado apagada / Spia di indicazione di stato spenta

en

The charging station may be locked or unavailable. Press the push button to check that the charging station is still working. If there is no Bip, it means that the charging station is no longer powered up, please contact your installer.

fr

La borne de charge peut être verrouillée ou non disponible. Appuyez sur le bouton-poussoir pour vérifier le bon fonctionnement de la borne de charge. Cette dernière n'est plus sous tension si aucun bip n'est émis et vous devez contacter l'installateur.

es

Es posible que la estación de carga esté bloqueada o no esté disponible. Pulse el pulsador para comprobar que la estación de carga sigue funcionando. Si no se emite ningún bip, significa que la estación de carga no recibe alimentación. En tal caso, póngase en contacto con el instalador.

it

La stazione di ricarica può essere bloccata o non disponibile. Premere il pulsante per verificare che la stazione di ricarica sia ancora in funzione. Se non viene emesso alcun segnale acustico, la stazione di ricarica non è più alimentata, rivolgersi all'installatore.

6 Diagnostics / Diagnostic / Diagnóstico / Diagnostica

6.2 Status indicator light steady red / Indicateur d'état rouge continu / La luz indicadora de estado permanece encendida en rojo / Spia di indicazione di stato accesa in rosso fisso

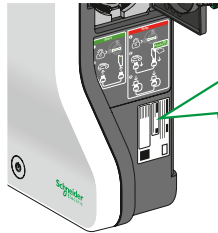
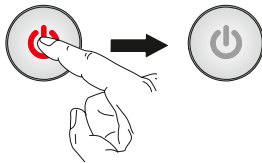

- en** Commercial reference
- fr** Référence commerciale
- es** Referencia comercial
- it** Riferimento commerciale
- en** Serial number
- fr** Numéro de série
- es** Número de serie
- it** Numero di serie

en

In case of error detection, whatever the cause is, charging cable, vehicle or charging station, the status indicator light turns to steady red. Press the push-button for at least 5 seconds and then count the number of red flashes. Then refer to the table below.

fr

Lors de la détection d'une erreur, quelle qu'en soit la cause (le câble de charge, le véhicule ou la borne de charge), l'indicateur d'état reste rouge. Appuyez sur le bouton-poussoir pendant au moins 5 secondes, puis comptez le nombre de clignotements rouges. Consultez ensuite le tableau ci-dessous.

es

En el caso de que se detecte un error, sea cual sea la causa (cable de carga, vehículo o estación de carga), la luz indicadora de estado permanecerá encendida en rojo. Mantenga pulsado el pulsador durante al menos 5 segundos y, a continuación, cuente el número de parpadeos en rojo. Seguidamente, consulte la tabla siguiente.

it

In caso di rilevamento di errore, indipendentemente dalla causa, cavo di ricarica, veicolo o stazione di ricarica, la spia di indicazione di stato si illumina in colore rosso fisso. Premere il pulsante per almeno 5 secondi, quindi contare il numero di lampeggi rossi. Consultare quindi la tabella di seguito.

6 Diagnostics / Diagnostic / Diagnóstico / Diagnostica

en

Number of flashes	Probable origin of the error	Required action
2	Charging station / charging cable	<ul style="list-style-type: none"> ■ Unplug / plug the charging cable. If the problem persists, go to the next step. ■ Try with another charging cable. □ If the problem persists contact your installer, or the Schneider Electric customer care after reading the commercial reference and the serial number on the product label. □ If the problem is solved contact the cable provider.
5	Charging station	<ul style="list-style-type: none"> ■ Switch off then on the power supply of the charging station. If the problem persists, go to the next step. ■ Contact your installer, or the Schneider Electric customer care after reading the commercial reference and the serial number on the product label.
6, 10	Charging station	<ul style="list-style-type: none"> ■ Contact your installer, or the Schneider Electric customer care after reading the commercial reference and the serial number on the product label.
7	Electric Vehicle	<ul style="list-style-type: none"> ■ Contact the car dealer of the electric vehicle.
8	Charging cable	<ul style="list-style-type: none"> ■ Unplug / plug the charging cable. If the problem persists, go to the next step. ■ Try with another charging cable. □ If the problem is solved contact the cable provider. □ If the problem persists contact your installer, or the Schneider Electric customer care after reading the commercial reference and the serial number on the product label.
Any other value	Undetermined	<ul style="list-style-type: none"> ■ Contact your installer, or the Schneider Electric customer care after reading the commercial reference and the serial number on the product label.

6 Diagnostics / Diagnostic / Diagnóstico / Diagnostica

fr

Nombre de clignotements	Origine probable de l'erreur	Action requise
2	Borne de charge / câble de charge	<ul style="list-style-type: none"> ■ Débranchez / rebranchez le câble de charge. Si le problème persiste, passez à l'étape suivante. ■ Essayez avec un autre câble de charge. □ Si le problème persiste, contactez l'installateur ou le service clientèle de Schneider Electric après avoir relevé la référence commerciale et le numéro de série sur l'étiquette du produit. □ Si le problème est résolu, contactez le fournisseur du câble.
5	Borne de charge	<ul style="list-style-type: none"> ■ Mettez la borne de charge hors tension, puis de nouveau sous tension. Si le problème persiste, passez à l'étape suivante. ■ Contactez l'installateur ou le service clientèle de Schneider Electric après avoir relevé la référence commerciale et le numéro de série sur l'étiquette du produit.
6, 10	Borne de charge	<ul style="list-style-type: none"> ■ Contactez l'installateur ou le service clientèle de Schneider Electric après avoir relevé la référence commerciale et le numéro de série sur l'étiquette du produit.
7	Véhicule électrique	<ul style="list-style-type: none"> ■ Contactez le concessionnaire du véhicule électrique.
8	Câble de charge	<ul style="list-style-type: none"> ■ Débranchez / rebranchez le câble de charge. Si le problème persiste, passez à l'étape suivante. ■ Essayez avec un autre câble de charge. □ Si le problème est résolu, contactez le fournisseur du câble. □ Si le problème persiste, contactez l'installateur ou le service clientèle de Schneider Electric après avoir relevé la référence commerciale et le numéro de série sur l'étiquette du produit.
Autre valeur	Non déterminée	<ul style="list-style-type: none"> ■ Contactez l'installateur ou le service clientèle de Schneider Electric après avoir relevé la référence commerciale et le numéro de série sur l'étiquette du produit.

6 Diagnostics / Diagnostic / Diagnóstico / Diagnostica

es

Número de parpadeos	Origen probable del error	Acción necesaria
2	Estación de carga/ cable de carga	<ul style="list-style-type: none"> ■ Desconecte/conecte el cable de carga. Si el problema persiste, vaya al paso siguiente. ■ Pruebe a utilizar otro cable de carga. □ Si el problema persiste, póngase en contacto con el instalador o con el servicio técnico de Schneider Electric tras consultar la referencia comercial y el número de serie en la etiqueta del producto. □ Si se soluciona el problema, póngase en contacto con el proveedor del cable.
5	Estación de carga	<ul style="list-style-type: none"> ■ Desconecte y, a continuación, vuelva a conectar la fuente de alimentación de la estación de carga. Si el problema persiste, vaya al paso siguiente. ■ Póngase en contacto con el instalador o con el servicio técnico de Schneider Electric tras consultar la referencia comercial y el número de serie en la etiqueta del producto.
6, 10	Estación de carga	<ul style="list-style-type: none"> ■ Póngase en contacto con el instalador o con el servicio técnico de Schneider Electric tras consultar la referencia comercial y el número de serie en la etiqueta del producto.
7	Vehículo eléctrico	<ul style="list-style-type: none"> ■ Póngase en contacto con el concesionario del vehículo eléctrico.
8	Cable de carga	<ul style="list-style-type: none"> ■ Desconecte/conecte el cable de carga. Si el problema persiste, vaya al paso siguiente. ■ Pruebe a utilizar otro cable de carga. □ Si se soluciona el problema, póngase en contacto con el proveedor del cable. □ Si el problema persiste, póngase en contacto con el instalador o con el servicio técnico de Schneider Electric tras consultar la referencia comercial y el número de serie en la etiqueta del producto.
Cualquier otro valor	Sin determinar	<ul style="list-style-type: none"> ■ Póngase en contacto con el instalador o con el servicio técnico de Schneider Electric tras consultar la referencia comercial y el número de serie en la etiqueta del producto.

6 Diagnostics / Diagnostic / Diagnóstico / Diagnostica

it

Numero di lampeggi	Probabile origine dell'errore	Azione richiesta
2	Stazione di ricarica / cavo di ricarica	<ul style="list-style-type: none">■ Scollegare / collegare il cavo di ricarica. Se il problema persiste, andare al passo successivo.■ Provare con un altro cavo di ricarica.□ Se il problema persiste, rivolgersi all'installatore, oppure all'assistenza clienti Schneider Electric dopo aver preso nota di riferimento commerciale e numero di serie sull'etichetta del prodotto.□ Se il problema viene risolto, rivolgersi al fornitore del cavo.
5	Stazione di ricarica	<ul style="list-style-type: none">■ Staccare e riattaccare l'alimentazione della stazione di ricarica. Se il problema persiste, andare al passo successivo.■ Rivolgersi all'installatore, oppure all'assistenza clienti Schneider Electric dopo aver preso nota di riferimento commerciale e numero di serie sull'etichetta del prodotto.
6, 10	Stazione di ricarica	<ul style="list-style-type: none">■ Rivolgersi all'installatore, oppure all'assistenza clienti Schneider Electric dopo aver preso nota di riferimento commerciale e numero di serie sull'etichetta del prodotto.
7	Veicolo elettrico	<ul style="list-style-type: none">■ Rivolgersi al concessionario del veicolo elettrico.
8	Cavo di ricarica	<ul style="list-style-type: none">■ Scollegare / collegare il cavo di ricarica. Se il problema persiste, andare al passo successivo.■ Provare con un altro cavo di ricarica.□ Se il problema viene risolto, rivolgersi al fornitore del cavo.□ Se il problema persiste, rivolgersi all'installatore, oppure all'assistenza clienti Schneider Electric dopo aver preso nota di riferimento commerciale e numero di serie sull'etichetta del prodotto.
Qualsiasi altro valore	Non determinata	<ul style="list-style-type: none">■ Rivolgersi all'installatore, oppure all'assistenza clienti Schneider Electric dopo aver preso nota di riferimento commerciale e numero di serie sull'etichetta del prodotto.

DANGER / DANGER / PELIGRO / PERICOLO

HAZARD OF ELECTRIC SHOCK, EXPLOSION, OR ARC FLASH

Do not wash the charging station or the electric vehicle while charging.

Failure to follow these instructions will result in death or serious injury.

RISQUE DE CHOC ELECTRIQUE, D'EXPLOSION OU D'ARC ELECTRIQUE

Ne lavez pas la borne de charge ni le véhicule électrique pendant la charge.

Le non-respect de ces instructions provoquera la mort ou des blessures graves.

PELIGRO DE DESCARGA ELÉCTRICA, EXPLOSIÓN O ARCO ELÉCTRICO

No lave la estación de carga ni el vehículo eléctrico durante la carga.

Si no se siguen estas instrucciones provocará lesiones graves o incluso la muerte.

PERICOLO DI SCOSSA ELETTRICA, ESPLOSIONE O ARCO ELETTRICO

Non lavare la stazione di ricarica o il veicolo elettrico durante la ricarica.

Il mancato rispetto di queste istruzioni può causare infurtuni gravi o mortali.

NOTICE / AVIS / AVISO / AVVISO

RISK OF DAMAGING THE CHARGING STATION

- Do not use a high-pressure jet washer on this equipment.
- Never use abrasive pads or detergents.

Failure to follow these instructions can result in equipment damage.

RISQUE D'ENDOMMAGEMENT DE LA BORNE DE CHARGE

- N'aspergez pas cet appareil avec un jet sous pression.
- N'utilisez jamais de tampon abrasif ni de détergents.

Le non-respect de ces instructions peut provoquer des dommages matériels.

RIESGO DE DAÑAR LA ESTACIÓN DE CARGA

- No utilice un sistema de limpieza de alta presión en este equipo.
- No utilice nunca almohadillas abrasivas ni detergentes.

Si no se siguen estas instrucciones pueden producirse daños en el equipo.

RISCHIO DI DANNI ALLA STAZIONE DI RICARICA

- Non spruzzare l'apparecchio con un getto sotto pressione.
- Non utilizzare panni abrasivi o detergenti.

La mancata osservanza di queste istruzioni può comportare danni all'apparecchiatura.

PLEASE NOTE

The charging station has been designed to operate at an external temperature from -30°C to +50°C. It is recommended to replace the attached cable after 10 years in case of daily use at an external temperature close to +50°C.

REMARQUE IMPORTANTE

La borne de charge a été conçue pour fonctionner dans des conditions de températures externes comprises entre -30°C et +50°C. Il est recommandé de remplacer le câble fixe au bout de 10 ans en cas d'utilisation quotidienne sous une température proche de +50°C.

TENGA EN CUENTA LO SIGUIENTE

La estación de carga está diseñada para funcionar a una temperatura externa de entre -30 °C y +50 °C. Se recomienda sustituir el cable incluido transcurridos 10 años en caso de uso diario a una temperatura externa próxima a los +50 °C.

NOTE IMPORTANTI

La stazione di ricarica è stata progettata per funzionare a una temperatura esterna compresa tra -30°C e +50°C. Si consiglia di sostituire il cavo in dotazione dopo 10 anni in caso di utilizzo quotidiano a una temperatura esterna prossima a +50°C.

en

Cleaning the charging station

We recommend cleaning the charging station with a soft dry cloth.

fr

Nettoyage de la borne de charge

Il est recommandé de nettoyer la borne de charge avec un chiffon doux et sec.

es

Limpieza del Estación de carga

Se recomienda limpiar la estación de carga con un paño suave y seco.

it

Pulizia della stazione di ricarica

Si consiglia di pulire la stazione di ricarica con un panno morbido asciutto.

Schneider Electric Industries SAS

35, rue Joseph Monier
CS 30323
F - 92506 Rueil Malmaison Cedex
www.schneider-electric.com



NHIA95096-04