

fr es



Wiser app



NU351518, NU351530,  
NU351554, NU351520

Wiser

Schneider Electric



	7-100 VA	RC
	7-20 VA	RL
	14-200 W	R
	14-150 VA	L

	14-150 W	R
	14-150 VA	C

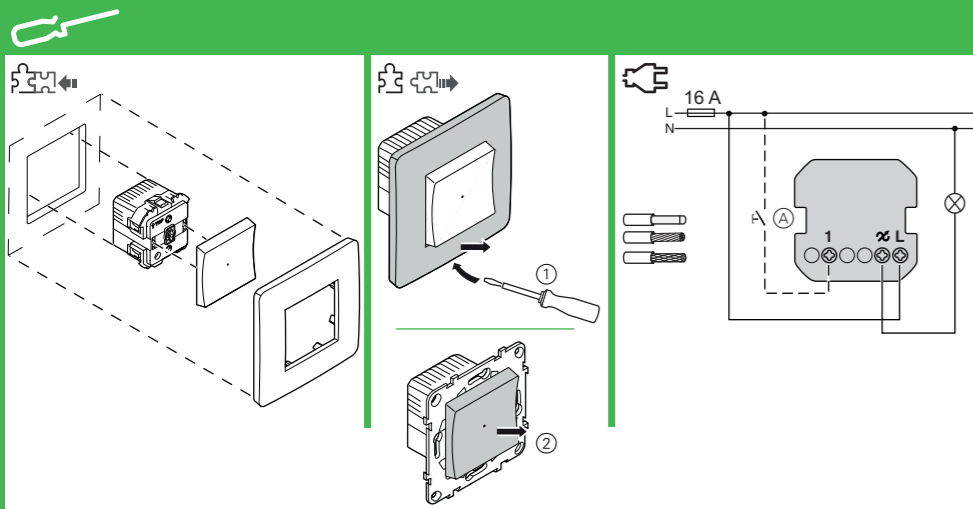

fr **Wiser interrupteur variateur universel LED**

### Accessoires nécessaires

- A compléter avec :
- cadre du design correspondant

### Accessoires

- A compléter avec :
- Plaque support du design souhaité.

### Prérequis et accessoires

- Il faut un **smartphone/une tablette** (appelé(e) ci-après le **smartphone**) compatible Bluetooth avec Bluetooth 4.1 ou supérieur. Systèmes d'exploitation : Android™ 5.1 ou supérieur, Apple® iOS 10.3 ou supérieur.
- Téléchargez l'**application Wiser** sur votre smartphone. Vous pouvez utiliser l'application pour coupler, configurer et commander les appareils Wiser.
- Domotique via Internet : mettez en œuvre votre système Wiser avec l'unité de commande **Wiser Home Touch**.

### Informations sur le produit disponibles

Vous trouverez de plus amples informations sur le produit sur Internet -> Télécharger document



[http://download.schneider-electric.com/files?p\\_Doc\\_Ref=NU3515xx\\_NU5515xx\\_HWadd\\_FR](http://download.schneider-electric.com/files?p_Doc_Ref=NU3515xx_NU5515xx_HWadd_FR)

### Pour votre sécurité

**⚠ DANGER**  
**RISQUE DE DÉCHARGE ÉLECTRIQUE, D'EXPLOSION OU DE COUP D'ARC**

L'installation électrique répondant aux normes de sécurité doit être effectuée par des professionnels compétents. Les professionnels compétents doivent justifier de connaissances approfondies dans les domaines suivants :

- Raccordement aux réseaux d'installation
- Raccordement de différents appareils électriques
- Pose de câbles électriques
- Normes de sécurité, règles et réglementations locales pour le câblage

Le non-respect de ces instructions peut entraîner la mort ou de graves blessures.

**⚠ DANGER**  
**Risque de blessure mortelle due à un choc électrique.**

La sortie peut être porteuse de courant électrique même une fois la charge coupée.

- Lors d'activités sur l'appareil : Déconnectez impérativement l'appareil de l'alimentation électrique à l'aide du fusible du circuit d'entrée.

Le non-respect de ces instructions peut entraîner la mort ou de graves blessures.

### Présentation du Wiser interrupteur variateur universel LED

Avec le Wiser interrupteur variateur universel LED (appelé ci-après le **variateur**), vous pouvez commuter et faire varier les charges ohmiques, inductives ou capacitives.

### Options de commande

**Commande de pièce** : pour actionner le variateur dans une pièce, vous pouvez le coupler avec votre smartphone ou avec un autre appareil Wiser. Ce type de couplage est réglé par défaut en usine.

**Commande domotique** : vous pouvez commander les appareils Wiser via Internet avec Wiser Home Touch.

**Fonctionnement sur site** : vous pouvez toujours commander le variateur directement sur site. Vous pouvez également raccorder de nombreux interrupteurs mécaniques.

### Fonctions

- Propriétés :
- Détection automatique de charge
  - Protection thermique, protection contre les courts-circuits, résistante à la surcharge
  - Démarrage progressif
  - Fonctionnement avec unité d'extension (interrupteur mécanique)

Réglages :

- Réinitialisation des réglages par défaut/Bluetooth

Réglages supplémentaires de l'application :

- Réglage de la luminosité de commutation ou de la fonction mémoire (réglage par défaut)
- Plage de variation : Luminosité min./max.

Fonctions supplémentaires de l'application (réglage par défaut : aucune fonction active) :

- Réglage manuel du mode de fonctionnement des LED (mode RL LED)
- Mode minuteur : Durée de sur-course (1 seconde - 24 heures), pré-avertissement (avec ou sans), commutation manuelle (désactivation ou réenclenchement)
- Commutateur temporel (fonctions commutation jours de semaine, astro, aléatoire, réveil et sommeil)
- Affichage LED d'état (p. ex. charge activée, éclairage d'orientation)
- Couplage avec d'autres appareils

### Installation du variateur



- ⓐ Interrupteur mécanique au niveau de la connexion d'unité d'extension (en option)

**⚠ ATTENTION**  
**Risque d'endommagement de l'appareil !**

- Toujours utiliser le produit dans le respect des caractéristiques techniques indiquées.
- Ne jamais raccorder de charges inductives/capacitives mélangées.
- Connecter uniquement des charges à variation d'intensité.
- Risque de surcharge ! Il est interdit de faire varier une prise de courant.

**i** Outil variateur : Informations supplémentaires sur les lampes à variation et les nombres minimal et maximal de lampes d'un type spécifique.  
<http://schneider-electric.dimmer-test.com>

### Sélection du lieu de montage

**i** Nota bene : En cas de réduction de la dissipation thermique, vous devez réduire la charge.

Charge réduite de	Si installé
0 %	Dans un boîtier de montage affleurant standard
25 %	Dans des cloisons creuses*
	Plusieurs unités combinées*
30%	Dans un boîtier en saillie simple ou double
50%	Dans un boîtier en saillie triple

\* En cas de facteurs multiples, additionner les réductions de charge.

### Retrait du couvercle



- Ôtez le cadre.
- Retirez l'interrupteur à bascule.

es **Wiser dimmer pulsador universal LED**

### Accesorios necesarios

- Para completar con:
- Marco con el diseño correspondiente

### Accesorios

- Para completar con:
- Placa de soporte con el diseño deseado.

### Requisitos previos y accesorios

- Se requiere un **teléfono inteligente/tableta** (en adelante denominado **smartphone**) con Bluetooth 4.1 o superior. Sistemas operativos: Android™ 5.1 o superior, Apple® iOS 10.3 o superior.
- Descargue la **aplicación Wiser** en su smartphone. Puede utilizar la aplicación para acoplar, configurar y controlar dispositivos Wiser.
- Control del hogar vía Internet: Complementar el sistema Wiser con la unidad de control **Wiser Home Touch**.

### La información de producto está disponible

Existe información más detallada del producto en Internet -> descargar documento



[http://download.schneider-electric.com/files?p\\_Doc\\_Ref=NU3515xx\\_NU5515xx\\_HWadd\\_ES](http://download.schneider-electric.com/files?p_Doc_Ref=NU3515xx_NU5515xx_HWadd_ES)

### Por su propia seguridad

**⚠ PELIGRO**  
**PELIGRO DE DESCARGA ELÉCTRICA, EXPLOSIÓN O ARCO ELÉCTRICO**

Solo profesionales especializados deben llevar a cabo una instalación eléctrica segura. Los profesionales especializados deben demostrar un amplio conocimiento en las siguientes áreas:

- Conexión a redes de instalación
- Conexión de varios dispositivos eléctricos
- Tendido de cables eléctricos
- Normas de seguridad, normativas y reglamentos sobre cableado

El incumplimiento de estas instrucciones puede causar la muerte o lesiones graves.

**⚠ PELIGRO**  
**Peligro de lesiones graves por descarga eléctrica.**

Puede haber tensión en la salida, incluso cuando la carga está desconectada.

- Cuando trabaje con el dispositivo: Desconéctelo siempre de la alimentación utilizando el fusible del circuito entrante.

El incumplimiento de estas instrucciones causará la muerte o lesiones graves.

### Información sobre el Wiser dimmer pulsador universal LED

Con el Wiser dimmer pulsador universal LED (en adelante denominado **dimmer**), puede activar y regular cargas óhmicas, inductivas o capacitivas.

### Opciones de control

**Control de habitación**: Para accionar el dimmer en una habitación, este se puede acoplar con su smartphone o con otro dispositivo Wiser. Este tipo de conexión es un ajuste predeterminado de fábrica.

**Control de hogar**: Puede controlar los dispositivos Wiser a través de Internet con Wiser Home Touch.

**Operación en el lugar**: El dimmer siempre se puede controlar directamente desde el sitio. También puede conectar cualquier número de pulsadores mecánicos.

### Funciones

Propiedades:

- Reconocimiento automático de la carga
- Protección térmica, resistencia contra sobrecargas, protección contra cortocircuitos
- Inicio suave
- Funcionamiento con unidad de extensión (pulsador mecánico)

Ajustes:

- Restablecimiento de los ajustes por defecto/Bluetooth

Ajustes adicionales de aplicación:

- Configuración del brillo de encendido o función de memoria (ajuste predeterminado)
- Rango de atenuación: Luminosidad mín./máx.

Funciones de aplicación adicionales (ajuste por defecto: no hay funciones activas):

- Configuración manual del modo de funcionamiento de LED (modo RL LED)
- Modo de temporizador: Tiempo de sobrecarrera (1 segundo - 24 horas), preaviso (con o sin), conmutación manual (apagado o redispazo)
- Temporizador (conexión durante días laborables, función astro, aleatoria, despertar y dormir)
- Indicador de LED de estado (p. ej., carga activada, luz de orientación)
- Acoplamiento con otros dispositivos

### Montaje del regulador



- ⓐ Pulsador mecánico en la conexión de la unidad de extensión (opcional)

**⚠ ATENCIÓN**  
**El dispositivo puede dañarse.**

- Ponga siempre la unidad en funcionamiento conforme a los datos técnicos especificados.
- No conecte nunca cargas capacitivas/inductivas combinadas.
- Conecte sólo cargas regulables.
- Peligro de sobrecarga. La regulación de enchufes está prohibida.

**i** Herramienta de regulación: Más información sobre las lámparas regulables y sobre la cantidad mínima y máxima de lámparas de un tipo concreto.  
<http://schneider-electric.dimmer-test.com>

### Lugar de instalación

**i** Tenga en cuenta lo siguiente: En caso de disipación térmica reducida, deberá reducir la carga.

Reducción de carga de	Si se instala
0 %	En una caja de montaje rasante estándar.
25 %	En paredes huecas*.
	Varios dispositivos instalados juntos*.
30%	En caja de superficie de 1 o 2 elementos.
50 %	En caja de superficie de 3 elementos.

\* Si concurren más de un factor, sume las reducciones de carga.

### Retirada de la tapa



- Retire el marco.
- Quite el interruptor basculante.

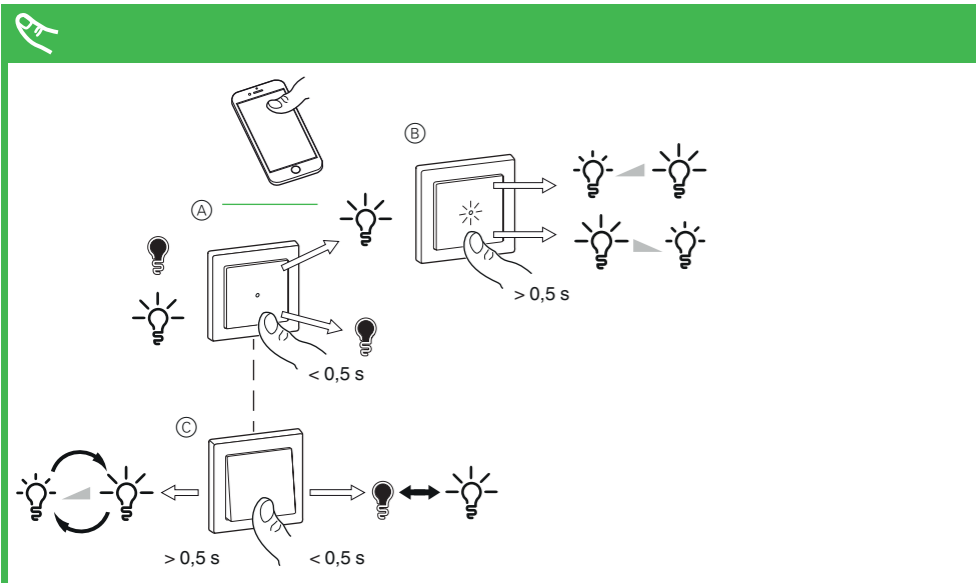
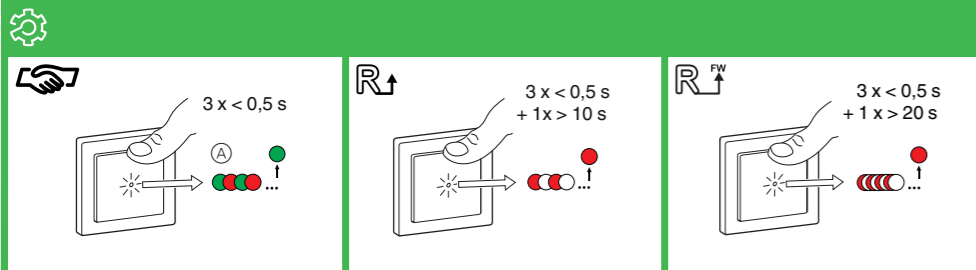

## Configuration du variateur

### Couplage du variateur



(A) LED d'état (rouge/vert)

**Commande de pièce : Variateur <-> smartphone**  
Sélectionnez, dans l'application Wiser, la fonction d'ajout de nouveaux appareils. Suivez les instructions de l'application Wiser.



- Remarque :
- vous pouvez coupler jusqu'à 15 smartphones avec le variateur.
  - Maintenez les deux appareils en portée Bluetooth pendant le couplage.
  - Le mode couplage reste actif 30 s.

### Commande de pièce : Commande Appareil Wiser <-> Appareil Wiser

Définissez d'abord l'appareil Wiser de commande puis l'appareil Wiser à commander en mode de couplage.

Mode de couplage :

le couplage est automatique.



Vous pouvez coupler jusqu'à 10 appareils Wiser les uns avec les autres.

Il est possible d'utiliser la commutation multi-mode avec des appareils Wiser couplés.

### Commande domotique : Variateur <-> smartphone

-> Voir les informations produits

### Réinitialisation aux réglages par défaut

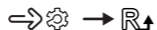

Toutes les données de configuration, données utilisateur et données réseau sont effacées.

Tous les réglages sont alors définis sur les valeurs par défaut (voir fonctions).

### Réinitialisation au Bluetooth

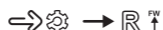

L'appareil est réinitialisé aux réglages par défaut et au Bluetooth.

## Utilisation du variateur



- (A) Activez et désactivez la charge.
- (B) Faites varier la charge activée.
- (C) Activez et désactivez la charge ou faites varier la charge à l'aide de l'unité d'extension.

## Que dois-je faire en cas de problème ?

Défaut	Solution
Augmentation de l'intensité lumineuse impossible	Réduire/augmenter la charge Laisser le variateur refroidir
Mise en marche impossible	Laisser le variateur refroidir Réduire la charge, modifier la charge, contrôler le court-circuit, charge défectueuse, Dans le cas d'un interrupteur externe, contrôler le câblage, Dans le cas d'appareils Wiser couplés, les recoupler
Réduction jusqu'à la luminosité minimale	Réduire/augmenter la charge Réduire la luminosité max.
Scintillement à la luminosité minimale	Augmenter la luminosité min.
Scintillement	Modifier la charge Régler le mode RL LED, rétablir les réglages par défaut
Capacité de variation réduite uniquement	Modifier la plage de variation Régler le mode RL LED

## Caractéristiques techniques

Tension nominale :	230 V CA ~, 50 Hz
Puissance nominale :	
Veille :	0,4 W max.
Conducteur neutre :	non requis
Bornes de raccordement :	Bornes à vis pour max. 2 x 2,5 mm <sup>2</sup> 0,5 Nm
Unité d'extension :	Interrupteur individuel, nombre illimité max. 50 m
Protection par fusible :	Disjoncteur 16 A
Bande de fréquence :	2,4 GHz
Capacité de transmission :	2,5 mW



Ne pas jeter l'appareil avec les déchets ménagers ordinaires mais le mettre au rebut en le déposant dans un centre de collecte publique. Un recyclage professionnel protège les personnes et l'environnement contre de potentiels effets négatifs.

### Marques

- Apple® et App Store® sont des marques enregistrées de Apple Inc.
- Google Play™ Store et Android™ sont des marques enregistrées de Google Inc.

Les autres marques et marques enregistrées sont la propriété des propriétaires correspondants.

### Déclaration de conformité UE

Par la présente, Schneider Electric Industries, déclare que ce produit est conforme aux exigences essentielles et aux autres dispositions pertinentes de la DIRECTIVE SUR L'EQUIPEMENT RADIO 2014/53/UE. La déclaration de conformité peut être téléchargée sur : [schneider-electric.com/docs](http://schneider-electric.com/docs).

## Schneider Electric Industries SAS

En cas de questions techniques, veuillez contacter le Support Clients de votre pays.  
[schneider-electric.com/contact](http://schneider-electric.com/contact)

## Ajuste del dimmer

### Acoplamiento del dimmer

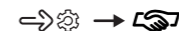

(A) LED de estado (rojo/verde)

**Control de habitación: Dimmer <-> smartphone**  
Seleccione la función para añadir nuevos dispositivos en la aplicación de Wiser. Siga las instrucciones en la aplicación de Wiser.



- Tenga en cuenta lo siguiente:
- Puede acoplar un máximo de 15 smartphones al dimmer.
  - Mantener ambos dispositivos dentro del rango Bluetooth de cada uno durante el acoplamiento.
  - El modo de acoplamiento se activa durante 30 s.

### Control de habitación: Dispositivo de control Wiser <-> dispositivo Wiser

Ajustar en modo de acoplamiento primero el dispositivo de control Wiser y luego el dispositivo Wiser que va a controlarse.

Modo de acoplamiento:

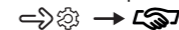

La conexión es automática.



Puede acoplar un máximo de 10 dispositivos Wiser entre sí.

La conmutación multivía es posible con los dispositivos Wiser acoplados.

### Control de hogar: Dimmer <-> smartphone

-> Ver información del producto.

### Restablecimiento de los ajustes por defecto



Se eliminan todos los datos de configuración, datos de usuario y datos de red.

Todos los ajustes se restablecen a la configuración predeterminada (ver las funciones).

### Restablecer a Bluetooth

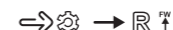

El dispositivo se restablece a los ajustes predeterminados y a Bluetooth.

## Manejo del dimmer



- (A) Conexión y desconexión de la carga.
- (B) Regulación de la carga conectada.
- (C) Conecte/desconecte la carga o regulela con la unidad de extensión.

## Procedimiento en caso de avería

Error	Solución
No es posible aumentar la luminosidad	Reduzca/aumente la carga Deje enfriar el dimmer
No es posible la conexión	Deje enfriar el dimmer Reduzca la carga, cambie la carga, compruebe: cortocircuito, consumidor defectuoso, Si existe un pulsador externo, compruebe el cableado, En el caso de los dispositivos Wiser acoplados, vuelva a acoplarlos
Atenuación hasta la luminosidad mínima	Reduzca/aumente la carga Reduzca la luminosidad máx.
Parpadeo con luminosidad mínima	Aumente la luminosidad mín.
Parpadeo	Cambie la carga Establezca el modo RL LED, restablezca la configuración con los ajustes por defecto
Escasa capacidad de regulación	Cambie el intervalo de regulación Establezca el modo RL LED

## Datos técnicos

Tensión nominal: 230 V CA ~/50 Hz

Potencia nominal:

Espera: máx. 0,4 W.

Conductor neutro: no necesario

Bornes de conexión: Bornes de rosca para máx. 2 x 2,5 mm<sup>2</sup>  
0,5 N m

Unidad de extensión: Pulsador único, número ilimitado  
máx. 50 m

Protección del fusible: Interruptor automático de 16 A

Banda de frecuencia: 2,4 GHz.

Potencia de emisión: 2,5 mW.



Elimine el dispositivo separado de la basura doméstica en los puntos de recogida oficiales. El reciclado profesional protege a las personas y al medioambiente de posibles efectos negativos.

### Marcas registradas:

- Apple® y App Store® son nombres de marcas o marcas registradas de Apple Inc.
- Google Play™ Store y Android™ son nombres de marcas o marcas registradas de Google Inc.

Otras marcas y marcas registradas pertenecen a sus respectivos propietarios.

### Declaración UE de conformidad

Por la presente, Schneider Electric Industries declara que este producto cumple con los requisitos esenciales y otras disposiciones aplicables de la DIRECTIVA DE EQUIPOS RADIOELÉCTRICOS 2014/53/UE. La declaración de conformidad se puede descargar en: [schneider-electric.com/docs](http://schneider-electric.com/docs).

## Schneider Electric Industries SAS

Si tiene consultas técnicas, llame al servicio de atención comercial de su país.

[schneider-electric.com/contact](http://schneider-electric.com/contact)