

Guide d'Installation Smart-UPS™ C 1000/1500 VA 120/230 Vac 2000/3000 VA 230 Vac en Tour

Instructions de Sécurité Importantes

CONSERVEZ CES INSTRUCTIONS - Ce manuel contient des consignes importantes à respecter lors de l'installation et de l'entretien du Smart-UPS et des batteries.

Lisez attentivement ces directives et examinez l'équipement afin de vous familiariser avec lui avant l'installation, l'utilisation ou l'entretien. Les messages spéciaux suivants peuvent apparaître tout au long de ce document ou sur l'équipement pour avertir des dangers potentiels ou pour attirer l'attention sur des informations qui clarifient ou simplifient une procédure.



Lorsque ce symbole est associé à une étiquette «Danger» ou «Avertissement», cela signifie qu'il y a un risque d'électrocution pouvant entraîner des blessures corporelles en cas de non-respect des instructions.



C'est le symbole d'alerte de sécurité. Il est utilisé pour vous alerter de risques éventuels de dommages corporels. Il est nécessaire de respecter tous les messages de sécurité écrits après ce symbole pour éviter toute blessure voire la mort.

DANGER

DANGER indique une situation dangereuse qui, si elle n'est pas évitée, entraînera la mort ou des blessures graves.

AVERTISSEMENT

AVERTISSEMENT indique une situation dangereuse qui, si elle n'est pas évitée, pourrait entraîner des blessures mineures ou modérées.

ATTENTION

ATTENTION indique une situation dangereuse qui, si elle n'est pas évitée, pourrait entraîner des blessures mineures ou modérées.

AVIS

AVIS est utilisé pour traiter des pratiques non liées à des blessures physiques.

Directives Pour La Manutention Du Produit



<18 kg
<40 lb



18-32 kg
40-70 lb



32-55 kg
70-120 lb



>55 kg
>120 lb



Instructions de Sécurité et Informations Générales

Inspectez le contenu du paquet à sa réception. Informez le transporteur et le revendeur si vous constatez des dommages.

Veillez lire le guide de sécurité fourni avec ce modèle avant d'installer UPS.

- Respectez tous les règlements nationaux et locaux relatifs aux installations électriques.
- Tous les câblages doivent être réalisés par un électricien qualifié.
- Les modifications apportées à cet appareil qui ne sont pas expressément approuvées par Schneider Electric pourraient annuler la garantie.
- Cet équipement est destiné à un usage intérieur uniquement.
- Ne l'utilisez pas s'il est exposé à la lumière directe du soleil, s'il est en contact avec des liquides ou dans des environnements très poussiéreux et humides.
- Assurez-vous que les grilles d'aération de UPS ne sont pas obstruées. Laissez suffisamment d'espace pour une ventilation correcte.
- Ce manuel peut être téléchargé sur le site internet APC by Schneider Electric www.apc.com.
- Pour un UPS avec un cordon d'alimentation installé en usine, connectez le câble d'alimentation UPS directement à une prise murale. N'utilisez pas de parasurtenseurs ou de rallonges.
- Cet équipement est lourd. Afin d'assurer la sécurité, adaptez systématiquement le mode de levage au poids de l'équipement.

Sécurité de la batterie

ATTENTION

RISQUE DE SULFURE D'HYDROGÈNE GAZEUX ET DE FUMÉE EXCESSIVE

- Remplacez la batterie au moins tous les 5 ans ou à la fin de sa durée de vie, si celle-ci est antérieure.
- Remplacez la batterie immédiatement lorsque l'onduleur (UPS) indique que le remplacement de la batterie est nécessaire.
- Remplacez toute batterie par un modèle portant le même numéro de référence et du même type que dans l'appareil d'origine.
- Remplacez immédiatement la batterie lorsque l'UPS indique que cette dernière est surchauffée ou lorsqu'il y a des signes de fuite d'électrolyte. Mettez l'UPS hors tension, débranchez-le de l'entrée AC et déconnectez les batteries. Ne faites pas fonctionner l'UPS tant que les batteries n'ont pas été remplacées.
- * Remplacez tous les modules de batterie (y compris ceux des blocs-batteries externes) de plus d'un an lors de l'installation de blocs-batteries supplémentaires ou du remplacement du ou des module(s) de batterie.

Le non-respect de ces instructions peut endommager l'équipement ou entraîner des blessures légères ou modérées.

*Contactez l'assistance clientèle mondiale de APC by Schneider Electric pour déterminer l'âge des modules de batterie installés.

- L'entretien des batteries rechargeables par l'utilisateur doit être effectué ou supervisé par un personnel ayant une connaissance avérée des batteries et des consignes nécessaires.
- ATTENTION: Ne jetez pas de batteries dans un feu. Les batteries pourraient exploser.
- ATTENTION: N'ouvrez pas et n'altérez pas physiquement les batteries. Les substances libérées sont nocives pour la peau et les yeux et peuvent être toxiques.
- ATTENTION: Les batteries défectueuses peuvent atteindre des températures qui dépassent les seuils de brûlure des surfaces touchables.

- **ATTENTION:** Les batteries présentent des risques de choc électrique et d'intensité de court-circuit élevée. Suivez les précautions ci-dessous lors de la manipulation des batteries:
 - Débranchez la source de chargement avant de connecter ou de déconnecter les bornes de batterie.
 - Ne portez pas d'objets métalliques, y compris des montres et des bagues.
 - Ne posez pas d'outils ou d'objets métalliques sur les batteries.
 - Utilisez des outils dotés d'un manche isolé.
 - Portez des gants et des bottes en caoutchouc.
- En règle générale, les batteries durent entre deux et cinq ans. Les facteurs environnementaux influencent la durée de vie des batteries. Sa durée de vie est raccourcie en cas de températures élevées, d'une mauvaise alimentation secteur ou de décharges fréquentes de courte durée. Les batteries doivent être remplacées avant la fin de leur durée de vie.
- Schneider Electric utilise des batteries plomb-acide scellées sans entretien. Dans des conditions normales d'utilisation et de manipulation, il n'y a aucun contact avec les composants internes de la batterie. Une charge excessive, une surchauffe ou toute autre mauvaise utilisation des batteries peut entraîner une décharge de leur électrolyte. La solution électrolyte libérée est toxique et potentiellement dangereuse pour la peau et les yeux.
- **ATTENTION:** Avant d'installer ou de remplacer les batteries, retirez les bijoux tels que des montres-bracelets et des anneaux. En cas de court-circuit, le courant haute tension circulant à travers des matériaux conducteurs peut provoquer des brûlures graves.
- Déterminez si la batterie est intentionnellement ou par inadvertance mise à la terre. Tout contact avec une partie quelconque d'une batterie mise à la terre peut entraîner un choc électrique et des brûlures par un courant de court-circuit élevé. Le risque de tels dangers peut être réduit si les masses sont retirées pendant l'installation et l'entretien par une personne qualifiée.

Sécurité de mise hors tension

L'onduleur (UPS) contient des batteries internes et peut donc présenter un risque de choc électrique même lorsqu'il est débranché de sa ligne d'alimentation (secteur). Avant d'installer ou d'entretenir l'équipement, vérifiez que:

- Le disjoncteur d'entrée est en position **OFF** (arrêt).
- Les batteries internes de l'onduleur (UPS) sont retirées.

Sécurité électrique

- Évitez de manipuler les connecteurs en métal tant que l'alimentation n'a pas été déconnectée.
- Pour un UPS avec un cordon d'alimentation installé en usine, connectez le câble d'alimentation UPS directement à une prise murale. N'utilisez pas de parasurtenseurs ou de rallonges.
- Pour les modèles dotés d'une entrée câblée, le branchement au circuit de dérivation (secteur) doit être effectué par un électricien qualifié.
- Modèles 230 V Seulement: Afin de maintenir la conformité avec les réglementations EMC, les cordons de sortie et les câbles de réseau attachés aux UPS ne doivent pas dépasser 10 mètres de longueur.
- La ligne de terre de protection de l'onduleur (UPS) conduit le courant de fuite provenant des périphériques de la charge (équipement informatique). Un conducteur isolé de mise à la terre doit être installé sur le circuit terminal de l'onduleur (UPS). Ce conducteur doit être de même gabarit et isolé avec le même matériau que les conducteurs du circuit terminal avec ou sans terre. Il doit être de couleur verte avec ou sans bande jaune.
- Lorsqu'une borne de terre séparée est utilisée, le courant de fuite d'un onduleur (UPS) enfichable de type A peut dépasser 3,5 mA.
- Le câble de mise à la terre de l'entrée de l'onduleur (UPS) doit être correctement relié à la terre de l'équipement de service.
- Le cas échéant, connectez le fil de masse entre le(s) bloc(s) de batteries externe(s) et l'onduleur (UPS).
- Si l'alimentation en entrée de l'onduleur (UPS) est fournie par un circuit dérivé distinct, le câble de mise à la terre doit être correctement à la terre du transformateur ou du générateur d'alimentation correspondant.

Avertissement De Radio Fréquence

AVERTISSEMENT: Cet appareil est un UPS de classe C2. Dans un environnement résidentiel, ce produit peut créer des interférences radio, auquel cas l'utilisateur peut être tenu de prendre des mesures adéquates.

Remarque: Cet équipement a été testé et reconnu conforme aux normes définies pour les appareils électroniques de Classe A, conformément à la Section 15 du règlement FCC. Ces normes sont définies pour assurer une protection raisonnable contre toute interférence néfaste lorsque l'appareil fonctionne dans un environnement commercial. Cet équipement génère, utilise et peut émettre une énergie de fréquence radioélectrique. S'il n'est pas installé et utilisé conformément au guide d'utilisation, il peut donc causer des brouillages préjudiciables des communications radio. L'utilisation de cet équipement en secteur résidentiel est susceptible de provoquer des brouillages préjudiciables; dans ce cas, l'utilisateur devra corriger ces brouillages à ses frais.

Inventaire

Tous modèles



(1)

Guide de téléchargement du logiciel Powerchute™

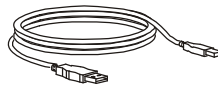

(1)



(1)

Guide d'installation

Modèles 1000/1500/2000/3000 VA 230 Vac

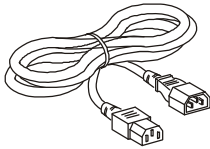

(2)

Modèles 2000/3000 VA 230 Vac

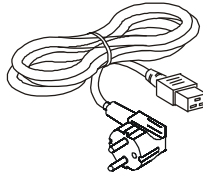

(1)

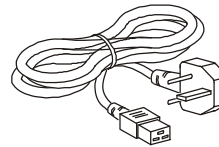

(1)

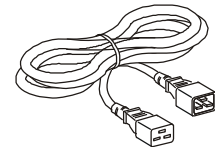

(1)

Pésentation du produit

Modèles 1000/1500 VA 120 Vac

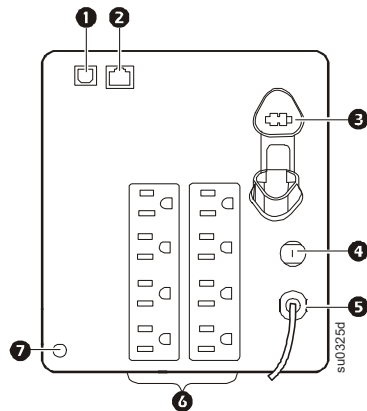

- 1 Port USB** - Utilisez ce port pour vous connecter à un ordinateur pour surveiller ou arrêter gracieusement les UPS à l'aide du logiciel PowerChute. Reportez-vous au manuel d'opération pour plus de détails.
- 2 Port série** - Utilisez ce port série pour surveiller l'onduleur (UPS). Reportez-vous au manuel d'opération pour plus de détails.

Modèles 1000/1500 VA 230 Vac

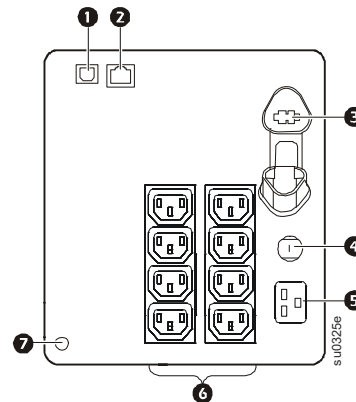

- 3 Connecteur de batterie**
- 4 Disjoncteur/protection contre les surcharges**
- 5 Entrée UPS**
- 6 Prises électriques**
- 7 Vis de masse du châssis**

2000 VA 230 Vac model

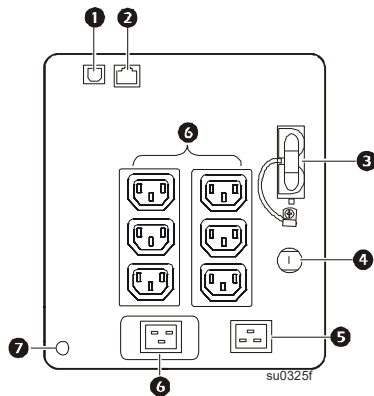

- 1 Port USB** - Utilisez ce port pour vous connecter à un ordinateur pour surveiller ou arrêter gracieusement les UPS à l'aide du logiciel PowerChute. Reportez-vous au manuel d'opération pour plus de détails.
- 2 Port série** - Utilisez ce port série pour surveiller l'onduleur (UPS). Reportez-vous au manuel d'opération pour plus de détails.

3000 VA 230 Vac model

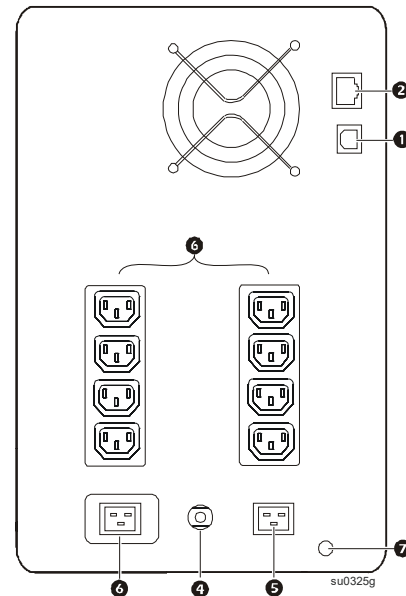

- 3 Connecteur de batterie**
- 4 Disjoncteur/protection contre les surcharges**
- 5 Entrée UPS**
- 6 Prises électriques**
- 7 Vis de masse du châssis**

Fonctions du panneau avant

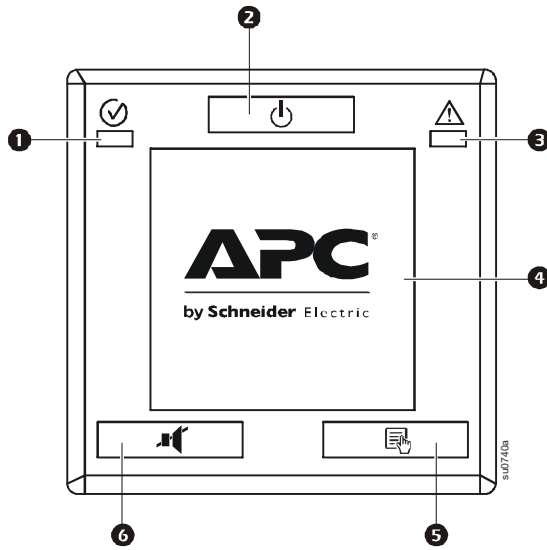

- ❶ LED ON ligne/ ON batterie
- ❷ UPS ON/OFF bouton
- ❸ Défaut de câblage du site/LED alerte
- ❹ Interface d'affichage
- ❺ Bouton AFFICHAGE (DISPALY)
- ❻ Bouton COUPURE DU SON (MUTE)

Installation

Connexion de la Batterie

Modèles 1000/1500 VA

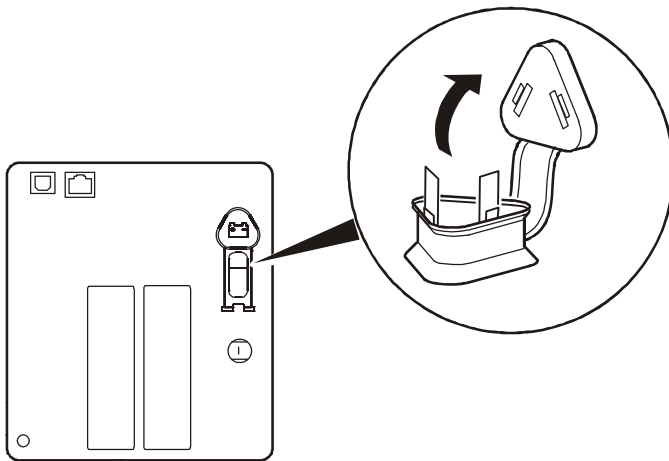

Modèle 3000 VA

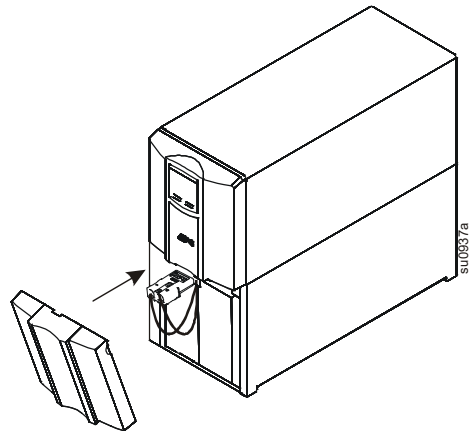

Modèle 2000 VA

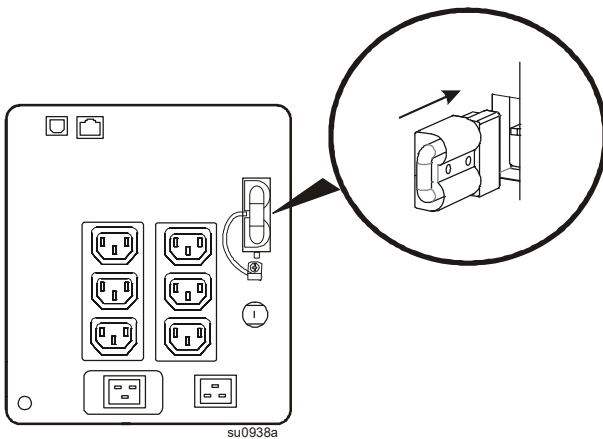

Connectez l'équipement à UPS et raccordez UPS au secteur

⚠ ATTENTION

RISQUE D'ÉLECTROCUTION

- Respectez tous les règlements nationaux et locaux relatifs aux installations électriques.
- Le câblage doit être effectué par un électricien qualifié.
- Branchez toujours UPS à une prise reliée à la terre.

Le non-respect de ces instructions peut entraîner des blessures mineures ou modérées

