

XR2 433 C

XR2 868 C



FAAC

XR2 433 C - XR2 868 C

1 DESCRIZIONE

L'apparecchiatura elettronica XR2 C è una ricevente esterna bi-canale, provvista di un sistema di decodifica integrato (DS, SLH, LC), chiamato OMNIDEC. Quando un canale viene attivato tramite radiocomando (DS, SLH, LC), il rispettivo contatto a relè N.O. si chiude con le modalità descritte al capitolo 5.

Le configurazioni selezionabili sono le seguenti:

CH1 = uscita a relè N.O. ad impulso

CH2 = uscita a relè N.O. ad impulso / fissa (selezionabile tramite DS1)

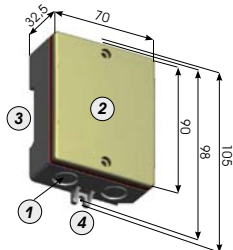

DS1	ON	OFF
DIP SWITCH 1	USCITA CANALE 2 FISSA	USCITA CANALE 2 IMPULSIVA
DIP SWITCH 2	NON USATO	NON USATO

- ① Prefratturazione per pressacavi
- ② Coperchio
- ③ Predisposizione per fissaggio su guida DIN
- ④ Attacchi per fissaggio tramite viti
- ⑤ Morsetti per uscita comando (N.O.)
- ⑥ Contatto a relè normalmente aperto (N.O.)
- ⑦ Led si segnalazione (ON = USCITA ATTIVA)
DL1=LED CH 1 DL2=LED CH2
- ⑧ Pulsanti di programmazione radio
SW1=PULSANTE CH1 SW2=PULSANTE CH2
- ⑨ DS1: Dipswitch di selezione
- ⑩ Morsetto per alimentazione
- ⑪ Morsetto per antenna
- ⑫ DL3: Led di presenza rete (ON = PRESENZA RETE)

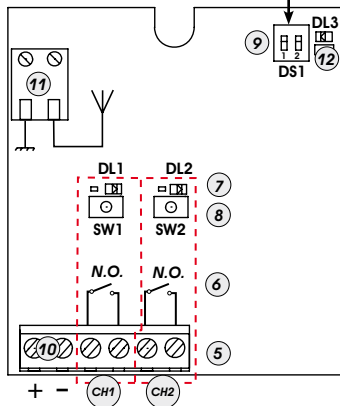



Fig.1

2 CARATTERISTICHE TECNICHE

	XR2 433 C	XR2 868 C
ALIMENTAZIONE (V)	12/24 ac-dc	12/24 ac-dc
FREQUENZA DI RICEZIONE (MHz)	433.92 ±0.1	868.35±0.2
CORRENTE ASSORBITA (mA)	100 mA	100 mA
DECODIFICA (SISTEMA OMNIDEC)	DS-LC-SLH	DS-SLH
CODICI MEMORIZZABILI	250	250
NUMERO CANALI	2	2
NUMERO USCITE A RELE' (N.O.)	N 1 impulsiva (CH 1) N 1 impulsiva / fissa (selezionabile)(CH2)	N 1 impulsiva (CH 1) N 1 impulsiva / fissa (selezionabile)(CH2)
PORTATA CONTATTO RELE'	0.5 A / 120 VA	0.5 A / 120 VA
GRADO DI PROTEZIONE	IP 44	IP 44
TEMPERATURA DI FUNZIONAMENTO (°C)	-20 / +55	-20 / +55

3 MEMORIZZAZIONE DEI RADIOCOMANDI

-  **Sull'apparecchiatura XR2 C può coesistere al massimo una tipologia di codifica radio (DS, SLH, LC) .**
-  **E' possibile memorizzare max. 250 codici divisi tra i canali 1 e 2**

3.1 MEMORIZZAZIONE DEI RADIOCOMANDI DS

- 1) Sul radiocomando DS scegliere la combinazione ON - OFF desiderata dei 12 dip switches.
- 2) Premere, per 1 secondo, il pulsante sulla ricevente (Fig.1 rif. ⑧), corrispondente al canale a cui si vuole associare il radiocomando.
- 3) Il led corrispondente sulla ricevente (Fig.1 rif. ⑦), inizia a lampeggiare lentamente per 5 sec.
- 4) Entro questi 5 sec. premere il pulsante desiderato sul radiocomando.
- 5) Il led (Fig.1 rif. ⑦) sulla ricevente si accenderà fisso per 1 secondo per poi spegnersi, indicando l'avvenuta memorizzazione.

 **La scheda invierà, all'uscita associata al canale, un comando.**

- 6) Per aggiungere altri radiocomandi è necessario impostare la stessa combinazione ON - OFF utilizzata al punto 1).

3.2 MEMORIZZAZIONE DEI RADIOCOMANDI SLH

- 1) Sul radiocomando SLH **master** premere e tenere premuti i pulsanti P1 e P2 contemporaneamente.
- 2) Il led del radiocomando inizierà a lampeggiare (per circa 10 sec.)
- 3) Lasciare entrambi i pulsanti.
- 4) Premere, per 1 secondo, il pulsante sulla ricevente (Fig. 1 rif. ⑧) corrispondente al canale a cui si vuole associare il radiocomando.
- 5) Il led corrispondente sulla ricevente (Fig.1 rif. ⑦), inizia a lampeggiare lentamente per 5 sec.
- 6) Entro questi 5 sec. mentre il led del radiocomando sta ancora lampeggiando, premere e tenere premuto il pulsante desiderato sul radiocomando (il led del radiocomando si accenderà a luce fissa).
- 7) Il led sulla scheda (Fig.1 rif. ⑦) si accenderà a luce fissa per 1 secondo per poi spegnersi, indicando l'avvenuta memorizzazione.
- 8) Rilasciare il pulsante del radiocomando.
- 9) Premere per 2 volte, il pulsante del radiocomando memorizzato, in breve successione.

 **La scheda invierà, all'uscita associata al canale, un comando.**

- 10) Per aggiungere altri radiocomandi, è necessario trasferire il codice del pulsante del radiocomando memorizzato al pulsante corrispondente dei radiocomandi da aggiungere, seguendo la seguente procedura:

- a) Sul radiocomando memorizzato premere e tenere premuti i pulsanti P1 e P2 contemporaneamente.
- b) Il led del radiocomando inizierà a lampeggiare.
- c) Lasciare entrambi i pulsanti.
- d) Premere il pulsante memorizzato e tenerlo premuto (il led del radiocomando si accenderà a luce fissa).

- e) Avvicinare i radiocomandi, premere e tenere premuto il pulsante corrispondente del radiocomando da aggiungere, rilasciandolo solo dopo il doppio lampeggio del led del radiocomando che indica l'avvenuto apprendimento
- Premere per 2 volte il pulsante del nuovo radiocomando memorizzato, in breve successione.

 **La scheda invierà, all'uscita associata al canale, un comando.**

3.3 MEMORIZZAZIONE DEI RADIOCOMANDI LC

 **La codifica radio LC è disponibile solo per alcuni mercati e solo per la ricevente XR2 433C.**

- 1) Premere sulla ricevente, per 1 secondo, il pulsante (Fig. 1 rif. ⑧) corrispondente al canale a cui si vuole associare il radiocomando.
- 2) Sulla ricevente, il led corrispondente (Fig.1 rif. ⑦) inizia a lampeggiare lentamente per 5 sec.
- 3) Entro questi 5 sec. premere il pulsante desiderato sul telecomando LC.
- 4) Il led sulla ricevente (Fig. 1 rif. ⑦) si accenderà a luce fissa per 1 secondo, indicando l'avvenuta memorizzazione, per poi riprendere a lampeggiare per altri 5 sec. durante i quali si può memorizzare un altro radiocomando.
- 5) Terminati i 5 sec. il led si spegne indicando la fine della procedura.
- 6) Per memorizzare altri radiocomandi ripetere la precedente procedura.

Se si vuole procedere in modo remoto (senza aprire il contenitore la ricevente) seguire la seguente procedura:

- a) Prendere un radiocomando già memorizzato.
- b) Premere e tenere premuti i pulsanti P1 e P2 contemporaneamente fino all'accensione a luce lampeggiante del led (Fig.1 rif. ⑦) sulla scheda ricevente.
- c) Il led lampeggerà lentamente per 5 sec.
- d) Entro 5 sec. premere il pulsante precedentemente memorizzato del radiocomando per attivare la fase di apprendimento sul canale selezionato.
- e) Il led sulla scheda corrispondente al canale in apprendimento lampeggerà per 5 sec. entro i quali si deve trasmettere il codice di un altro radiocomando.
- f) Il led (Fig.1 rif. ⑦) si accende a luce fissa per 2 sec., indicando l'avvenuta memorizzazione, per poi riprendere a lampeggiare per 5 sec. durante i quali si può ripetere il punto "e", ed i successivi, per altri telecomandi, ed infine spegnersi.

4 CANCELLAZIONE DI TUTTI I RADIOCOMANDI

- 1) Per cancellare **TUTTI** i codici dei radiocomandi associati ai canali 1 e 2, è sufficiente tenere premuto il pulsante SW1 o SW2 (Fig. 1 rif. ⑧), per 10 sec.
- 2) Il led corrispondente (Fig.1 rif. ⑦) al pulsante premuto lampeggerà per i primi 5 sec. per poi lampeggiare più velocemente per i successivi 5 sec.
- 3) Il led si accenderà a luce fissa per 2 sec. per poi spegnersi.
- 4) Rilasciare il pulsante premuto nel momento in cui il led corrispondente si accende a luce fissa.

 **Questa operazione NON è reversibile.**

5 LOGICA DI FUNZIONAMENTO

 E' possibile far comandare i canali della ricevente da radiocomandi diversi. (Es: Il radiocomando 1 comanda il canale 1, il radiocomando 2 comanda il canale 2)

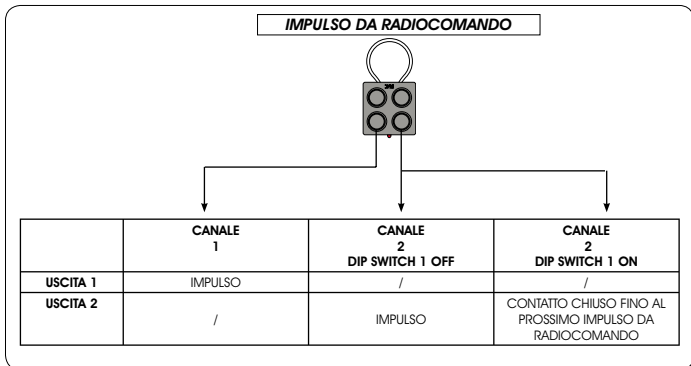

XR2 433 C - XR2 868 C

1 DESCRIPTION

The XR2 C control board is a two-channel external receiver, which has an integrated decoding system (DS, SLH, LC), named OMNIDEC. When a channel is activated by radio control (DS, SLH, LC), the relevant N.O. relay contact closes by the methods described in chapter 5.

The selectable configurations are:

CH1 = pulsed N.O. relay output

CH2 = pulsed/fixed N.O relay output (selectable by DS1)

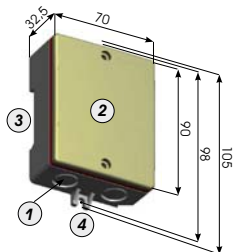

- ① Preperforated facility for cable grippers
- ② Cover
- ③ Facility for securing on DIN guide
- ④ Fittings for screw securing
- ⑤ Terminals for command output (N.O.)
- ⑥ Normally open (N.O.) relay contact
- ⑦ Signalling LEDs (ON = OUTPUT ACTIVE)
DL1 = LED CH 1 DL2 = LED CH2
- ⑧ Radio programming push-buttons
SW1 = PUSH-BUTTON CH1 SW2 = PUSH-BUTTON CH2
- ⑨ DS1: Selection dip-switch
- ⑩ Power supply terminal
- ⑪ Terminal for antenna
- ⑫ DL3: Mains ON LED (ON = MAINS PRESENT)

DS1	ON	OFF
DIP SWITCH 1	OUTPUT CHANNEL 2 FIXED	OUTPUT CHANNEL 2 PULSED
DIP SWITCH 2	NOT USED	NOT USED

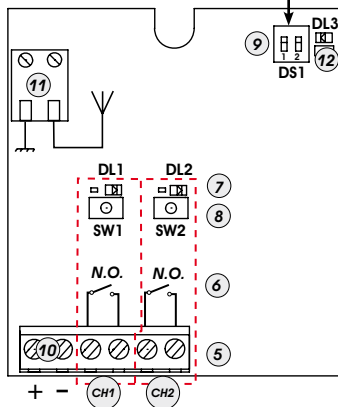



Fig.1

2 TECHNICAL SPECIFICATIONS

	XR2 433 C	XR2 868 C
POWER SUPPLY (V)	12/24 ac-dc	12/24 ac-dc
RECEPTION FREQUENCY (MHz)	433.92 ±0.1	868.35±0.2
ABSORBED CURRENT (A)	100 mA	100 mA
DECODING (OMNIDEC SYSTEM)	DS-LC-SLH	DS-SLH
SAVEABLE CODES	250	250
NUMBER OF CHANNELS	2	2
NUMBER OF RELAY OUTPUTS (N.O.)	N 1 pulsed (CH1) N 1 pulsed/fixed (selectable) (CH2)	N 1 pulsed (CH1) N 1 pulsed/fixed (selectable) (CH2)
RELAY CONTACTS CAPACITY	0.5 A / 120 VA	0.5 A / 120 VA
PROTECTION CLASS	IP 44	IP 44
OPERATING AMBIENT TEMPERATURE (°C)	-20 / +55	-20 / +55

3 MEMORY STORAGE OF RADIO CONTROLS

 At the most, only one type of radio coding can coexist on the XR2 C board.
(DS, SLH, LC) .

 A maximum of 250 codes, divided between channels 1 and 2 can be stored in the memory.

3.1 MEMORY STORAGE OF DS RADIO CONTROLS

- 1) On the DS radio control, select the required ON-OFF combination for the 12 dip-switches.
- 2) Press for 1 second the push-button on the receiver (Fig. 1 ref. ⑧) relating to the channel you wish to associate with the radio control.
- 3) The relevant LED on the receiver (Fig. 1 ref. ⑦) begins to flash slowly for 5 secs.
- 4) Within these 5 secs., press the appropriate push-button on the radio control.
- 5) The relevant LED (Fig. 1 ref. ⑦) lights up on steady beam for 1 second and then goes OFF, indicating that storage was executed.

 The board will send a command to the output associated with the channel.

- 6) To add other radio controls, set the same ON - OFF combination used in point 1).

3.2 MEMORY STORAGE OF SLH RADIO CONTROLS

- 1) On the SLH master radio control, simultaneously press and hold down push-buttons P1 and P2.
- 2) The radio control LED begins to flash (for about 10 secs.).
- 3) Release both push-buttons.
- 4) Press, for 1 second, the push-button on the receiver (Fig. 1 ref. ⑧) relating to the channel you wish to associate with the radio control.
- 5) The relevant LED on the receiver (Fig. 1 ref. ⑦) begins to flash slowly for 5 secs.
- 6) Within these 5 secs., while the radio control LED is still flashing, press and hold down the required push-button on the radio control (the radio control LED lights up on steady beam).
- 7) The LED on the board (Fig. 1 ref. ⑦) lights up on steady beam for 1 second and then goes OFF, indicating that storage was executed.
- 8) Release the radio control push-button.
- 9) Quickly press twice in succession the memory stored radio control push-button.

 The board will send a command to the output associated with the channel.

10) To add other radio controls, transfer the code of the memory-stored push-button of the radio control to the relevant push-button of the radio controls to be added, observing the following procedure:

- a) On the memory stored radio control, simultaneously press and hold down push-buttons P1 and P2.
- b) The radio control LED begins to flash.
- c) Release both push-buttons.
- d) Press the memory stored push-button and hold it down (the radio control LED lights up on steady beam).

e) Bring the radio controls near, press and hold down the push-button of the radio control to be added, releasing it only after the double flash of the radio control LED, which indicates learning was executed.

- Quickly press twice the push-button of the new memory stored radio control.

 The board will send a command to the output associated with the channel.

3.3 MEMORY STORAGE OF LC RADIO CONTROLS

 The LC radio coding is available only for certain markets and only for receiver XR2 433C.

- 1) Press, for 1 second, the push-button on the receiver (Fig. 1 ref. ⑧) relating to the channel you wish to associate with the radio control.
- 2) The relevant LED on the receiver (Fig. 1 ref. ⑦) begins to flash slowly for 5 secs.
- 3) Within these 5 secs., press the appropriate push-button on the LC remote control.
- 4) The LED on the receiver (Fig. 1 ref. ⑦) lights up on steady beam for 1 second, indicating memory storage executed, and then resumes flashing for another 5 secs., during which another radio control can be memory stored.
- 5) When the 5 secs. have elapsed, the LED goes OFF indicating the end of the procedure.
- 6) To memory store other radio controls, repeat the previous procedure.

If you wish to proceed in remote mode, (without opening the receiver container), follow the procedure below:

- a) Take an already memory stored radio control.
- b) Press and simultaneously hold down push-buttons P1 and P2 until the flashing light of the LED (Fig. 1 ref. ⑦) on the receiver board lights up.
- c) The LED will flash slowly for 5 secs.
- d) Within 5 secs. press the push-button of the radio control that had been memory stored to enable learning on the selected channel.
- e) The LED on the board relating to the channel being learned flashes for 5 secs., within which time the code of another radio control must be transmitted.
- f) The LED (Fig. 1 ref. ⑦) lights up on steady beam for 2 seconds, indicating memory storage executed, and then resumes flashing for 5 secs., during which point "e" can be repeated, and also the subsequent points, for other remote controls and finally goes OFF.

4 DELETION OF ALL RADIO CONTROLS

- 1) To delete **ALL** the radio control codes associated with channels 1 and 2, hold down push-button SW1 or SW2 (Fig. 1 ref. ⑨) for 10 seconds.
- 2) The LED (Fig. 1 ref. ⑦) relating to the pressed push-button flashes for the first 5 secs., and then flashes more quickly for the next 5 secs.
- 3) The LED lights up on steady beam for 2 secs and then goes OFF.
- 4) Release the pressed push-button when both the relevant LED lights up on a steady beam.

 This operation is NOT reversible.

5 FUNCTION LOGIC



You can command the receiver channels from different radio controls. (E.g.: radio control 1 commands channel 1, radio control 2 commands channel 2)

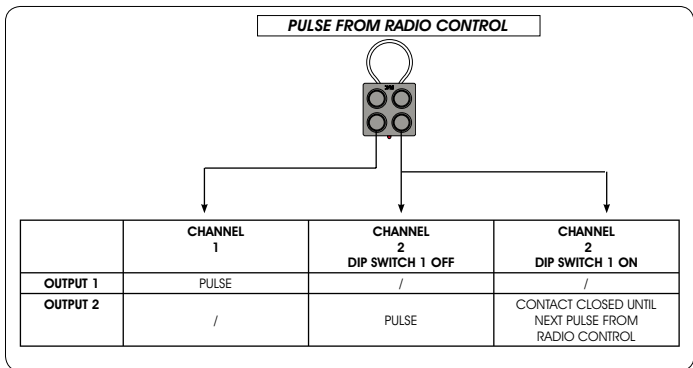

ENGLISH

XR2 433 C - XR2 868 C

1 DESCRIPTION

L'armoire électronique XR2 C est un récepteur externe bicanal, munie d'un système de décodage intégré (DS, SLH, LC), appelé OMNIDEC. À l'activation d'un canal par l'intermédiaire de la radiocommande (DS, SLH, LC), le contact à relais N.O. respectif se ferme suivant les modalités décrites au chapitre 5.

Les configurations sélectionnables sont les suivantes:

CH1 = sortie à relais N.O. à impulsion

CH2 = sortie à relais N.O. à impulsion / fixe (sélectionnable par l'intermédiaire de DS1)

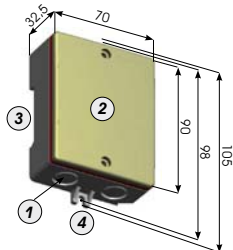

DS1	ON	OFF
DIP SWITCHE 1	SORTIE CANAL 2 FIXE	SORTIE CANAL 2 IMPULSIVE
DIP SWITCHE 2	PAS UTILISÉ	PAS UTILISÉ

- ① Pré-cassure pour serre-câbles
- ② Couverture
- ③ Disposition pour fixation sur guide DIN
- ④ Attelages pour fixation par l'intermédiaire de vis
- ⑤ Bornes pour sortie commande (N.O.)
- ⑥ Contact à relais normalement ouvert (N.O.)
- ⑦ LEDs de signalisation (ON = SORTIE ACTIVE)
DL1 = LED CH 1 DL2 = LED CH 2
- ⑧ Boutons-poussoirs de programmation radio
SW1 = BOUTON-POUSSOIR CH1 SW2 = BOUTON-POUSSOIR CH 2
- ⑨ DS1: Dip-switch de sélection
- ⑩ Borne pour alimentation
- ⑪ Borne pour antenne
- ⑫ DL3: Led de présence de courant
(ON = PRÉSENCE DE COURANT)

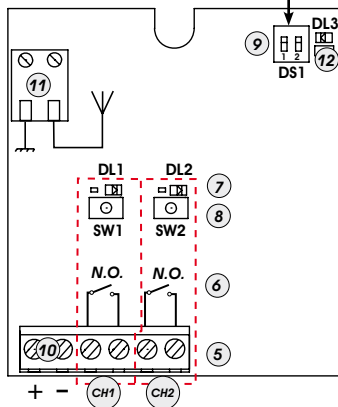



Fig.1

2 CARACTÉRISTIQUES TECHNIQUES

	XR2 433 C	XR2 868 C
ALIMENTATION (V)	12/24 ca-cc	12/24 ca-cc
FREQUENCE DE RÉCEPTION (MHz)	433.92 ±0.1	868.35±0.2
COURANT ABSORBÉ (mA)	100 mA	100 mA
DÉCODAGE (SYSTÈME OMNIDEC)	DS-LC-SLH	DS-SLH
CODES MÉMORISABLES	250	250
NOMBRE DE CANAUX	2	2
NOMBRE DE SORTIES À RELAIS (N.O.)	N 1 impulsive (CH 1) N 1 impulsive / fixe (sélectionnable)(CH2)	N 1 impulsive (CH 1) N 1 impulsive / fixe (sélectionnable)(CH2)
PORTÉE CONTACT RELAIS	0.5 A / 120 VA	0.5 A / 120 VA
DÉGRÉ DE PROTECTION	IP 44	IP 44
TEMPÉRATURE D'UTILISATION (°C)	-20 / +55	-20 / +55

3 MÉMORISATION DES RADIOCOMMANDES

 Sur l'armoire XR2 C peut coexister au maximum un type de codage radio (DS, SLH, LC) .

 On peut mémoriser maxi 250 codes répartis entre les canaux 1 et 2

3.1 MÉMORISATION DES RADIOCOMMANDES DS

- 1) Sur la radiocommande DS, choisir la combinaison ON - OFF souhaitée des 12 DIP-SWITCHES.
- 2) Appuyer, pendant 1 seconde, sur le bouton-poussoir du récepteur (Fig.1 réf. ⑧), correspondant au canal auquel on souhaite associer la radiocommande.
- 3) La LED correspondante sur le récepteur (Fig.1 réf. ⑦) commence à clignoter lentement pendant 5 s.
- 4) Pendant ces 5 s, appuyer sur le bouton-poussoir souhaité sur la radiocommande.
- 5) La LED (Fig.1 réf. ⑦) sur le récepteur s'allumera fixe pendant 1 seconde, puis elle s'éteindra, indiquant que la mémorisation a été effectuée.

 La carte enverra une commande à la sortie associée au canal.

- 6) Pour ajouter d'autres radiocommandes, sélectionner la même combinaison ON - OFF utilisée au point 1).

3.2 MÉMORISATION DES RADIOCOMMANDES SLH

- 1) Sur la radiocommande SLH **master**, appuyer, en les maintenant enfoncés, simultanément sur les boutons-poussoirs P1 et P2.
- 2) La LED de la radiocommande commencera à clignoter (pendant environ 10 s).
- 3) Relâcher les deux boutons.
- 4) Appuyer, pendant 1 seconde, sur le bouton-poussoir du récepteur (Fig.1 réf. ⑧), correspondant au canal auquel on souhaite associer la radiocommande.
- 5) La LED correspondante sur le récepteur (Fig.1 réf. ⑦) commence à clignoter lentement pendant 5 s.
- 6) Pendant ces 5 s, tandis que la LED de la radiocommande est encore en train de clignoter, appuyer, en le maintenant enfoncé, sur le bouton-poussoir souhaité de la radiocommande (la LED de la radiocommande s'allumera fixe).
- 7) La LED sur la platine (Fig.1 réf. ⑦) s'allumera fixe pendant 1 seconde, puis elle s'éteindra, indiquant que la mémorisation a été effectuée.
- 8) Relâcher le bouton-poussoir de la radiocommande.
- 9) Appuyer 2 fois sur le bouton-poussoir de la radiocommande mémorisée, en une brève succession.

 La carte enverra une commande à la sortie associée au canal.

- 10) Pour ajouter d'autres radiocommandes, transférer le code du bouton-poussoir de la radiocommande mémorisée vers le bouton-poussoir correspondant des radiocommandes à ajouter, en procédant comme suit:

- a) Sur la radiocommande mémorisée, appuyer, en les maintenant enfoncés, simultanément sur les boutons-poussoirs P1 et P2.
- b) La LED de la radiocommande commencera à clignoter.
- c) Relâcher les deux boutons-poussoirs.
- d) Appuyer sur le bouton-poussoir mémorisé et le maintenir enfoncé (la LED de la radiocommande s'allumera fixe).

- e) Rapprocher les radiocommandes, appuyer, en le maintenant enfoncé, sur le bouton-poussoir correspondant de la radiocommande à ajouter, ne le relâcher qu'après le double clignotement de la LED de la radiocommande indiquant que l'apprentissage a eu lieu.

- Appuyer 2 fois sur le bouton-poussoir de la nouvelle radiocommande mémorisée, en une brève succession.

 La carte enverra une commande à la sortie associée au canal.

3.3 MÉMORISATION DES RADIOCOMMANDES LC

 Le codage radio LC n'est disponible que sur certains marchés et uniquement pour le récepteur XR2 433C.

- 1) Appuyer, pendant 1 seconde, sur le bouton-poussoir du récepteur (Fig.1 réf. ⑧), correspondant au canal auquel on souhaite associer la radiocommande.
 - 2) La LED correspondante sur le récepteur (Fig.1 réf. ⑦), commence à clignoter lentement pendant 5 s.
 - 3) Pendant ces 5 s, appuyer sur le bouton-poussoir souhaité de la télécommande LC.
 - 5) La LED sur le récepteur (Fig.1 réf. ⑦) s'allumera fixe pendant 1 seconde, indiquant que la mémorisation a été effectuée, puis elle recommencera à clignoter pendant 5 s supplémentaires durant lesquelles on peut mémoriser une autre radiocommande.
 - 5) Au bout des 5 s, la LED s'éteint indiquant la fin de la procédure.
 - 6) Pour mémoriser d'autres radiocommandes, répéter la procédure précédente
- Si l'on souhaite procéder en mode à distance (sans ouvrir le coffret du récepteur) procéder comme suit:
- a) Prendre une radiocommande déjà mémorisée.
 - b) Appuyer, en les maintenant enfoncés, simultanément sur les boutons-poussoirs P1 et P2 jusqu'à ce que la LED (Fig.1 réf. ⑦) clignote sur la platine du récepteur.
 - c) La LED clignotera lentement pendant 5 s.
 - d) Dans un délai de 5 s, appuyer sur le bouton-poussoir mémorisé précédemment de la radiocommande pour activer la phase d'apprentissage sur le canal sélectionné.

- e) La LED sur la platine correspondant au canal en apprentissage, clignote pendant 5 s durant lesquelles on doit transmettre le code d'une autre radiocommande.

- f) La LED (Fig.1 réf. ⑦) s'allume fixe pendant 2 s, indiquant que la mémorisation a été effectuée, puis elle recommencera à clignoter pendant 5 s durant lesquelles on peut répéter le point "e", et les points successifs, pour d'autres télécommandes, puis elle s'éteindra

4 EFFACEMENT DE TOUTES LES RADIOCOMMANDES

- 1) Pour effacer **TOUTS** les codes des radiocommandes associés aux canaux 1et 2, il suffit de maintenir le bouton-poussoir SW1 ou SW2 enfoncé (Fig.1 réf. ⑧), pendant 10 s.
- 2) La LED (Fig.1 réf. ⑦) correspondant au bouton-poussoir enfoncé clignote pendant les 5 premières secondes, puis le clignotement s'accélère pendant les 5 secondes suivantes.
- 3) La LED s'allume fixe pendant 2 s, puis elle s'éteindra.
- 4) Relâcher le bouton-poussoir enfoncé au moment où la LED correspondante s'allume fixe.

 Cette opération N'est PAS réversible.

5 LOGIQUE DE FONCTIONNEMENT

 Des radiocommandes différentes peuvent commander les canaux du récepteur. (Ex : la radiocommande 1 commande le canal 1, la radiocommande 2 commande le canal 2).

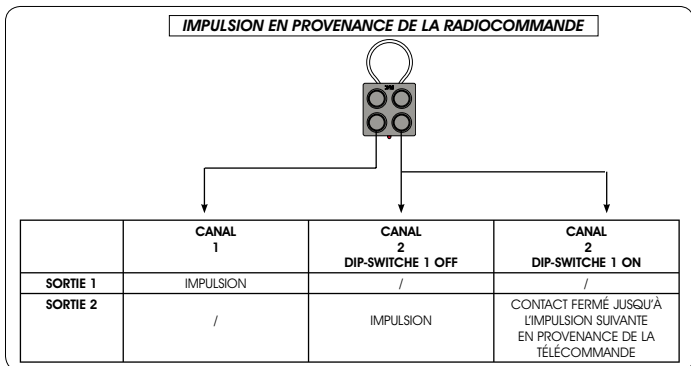

XR2 433 C - XR2 868 C

1 BESCHREIBUNG

Das elektronische Steuergerät XR2 C ist ein zweikanaliger externer Empfänger mit einem integrierten Entschlüsselungssystem (DS, SLH, LC) mit der Bezeichnung OMNIDEC. Wenn ein Kanal über Funksteuerung (DS, SLH, LC) aktiviert wird, schließt sich der entsprechende Relaiskontakt (NO) entsprechend der Beschreibung in Kapitel 5.

Folgende Konfigurationen können ausgewählt werden:

CH1 = Relaisausgang (NO) mit Impulsschaltung

CH2 = Relaisausgang (NO) mit Impulsschaltung/festgeschaltet (auswählbar über DS1)

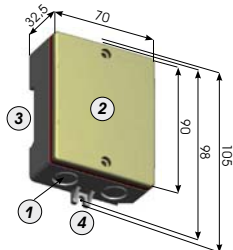

DS1	ON	OFF
DIP-SWITCH 1	AUSGANG KANAL 2 FESTGESCHALTET	AUSGANG KANAL 2 IMPULSGESCHALTET
DIP-SWITCH 2	NICHT BELEGT	NICHT BELEGT

- ① vorgearbeitete Durchbruchstelle für Kabelverschraubungen
- ② Abdeckung
- ③ Vorrüstung für die Befestigung auf DIN-Schiene
- ④ Anschlüsse für die Schraubenbefestigung
- ⑤ Klemmen für Schaltausgang (NO)
- ⑥ Relaiskontakt mit Arbeitskontakt (NO)
- ⑦ Anzeige-LED (ON = AUSGANG AKTIVIERT)
DL1 = LED CH 1 DL2 = LED CH 2
- ⑧ Tasten für die Funkprogrammierung
SW1 = TASTE CH1 SW2 = TASTE CH2
- ⑨ DS1: Dip-Switch für die Auswahl
- ⑩ Klemme für Versorgung
- ⑪ Klemme für Antenne
- ⑫ DL3: Anzeige-LED Netzspannung (ON = NETZSPANNUNG EIN)





Abb.1

2 TECHNISCHE DATEN

	XR2 433 C	XR2 868 C
VERSORGUNG (V)	12/24 WS-GS	12/24 WS-GS
EMPFANGSFREQUENZ (MHz)	433.92 ± 0.1	868.35 ± 0.2
AUFGENOMMENE STROMSTÄRKE (mA)	100 mA	100 mA
ENTSCHLÜSSELUNG (OMNIDEC-SYSTEM)	DS-LC-SLH	DS-SLH
EINSPEICHERBARE CODES	250	250
ANZAHL DER KANÄLE	2	2
ANZAHL DER RELAIS-AUSGÄNGE (NO)	N 1 impuls-geschaltet (CH 1) N 1 impuls-geschaltet/festgeschaltet (auswählbar) [CH2]	N 1 impuls-geschaltet (CH 1) N 1 impuls-geschaltet/festgeschaltet (auswählbar) [CH2]
SCHALTVERMÖGEN DES RELAIS-KONTAKTS	0.5 A / 120 VA	0.5 A / 120 VA
SCHUTZART	IP 44	IP 44
BETRIEBSTEMPERATUR (°C)	-20 / +55	-20 / +55

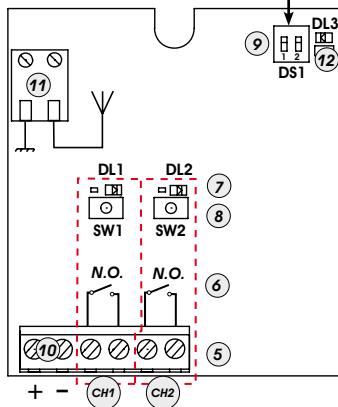
3 EINSPEICHERUNG DER FUNKSTEUERUNGEN

 Auf dem Steuergerät XR2 C kann maximal eine Funkcodierung bestehen (DS, SLH, LC) .

 Eingespeichert werden können max. 250 Codes, aufgeteilt auf die Kanäle 1 und 2

3.1 EINSPEICHERUNG DER DS-FUNKSTEUERUNGEN

- 1) Auf der DS-Funksteuerung die gewünschte Kombination ON-OFF der 12 Dip-Switches auswählen.
- 2) Die Taste auf dem Empfänger (Abb. 1 Bez. ⑧) für den Kanal, der mit der Funksteuerung kombiniert werden soll, 1 Sekunde lang drücken.
- 3) Die entsprechende LED am Empfänger (Abb. 1 Bez. ⑦) beginnt 5 Sekunden lang langsam zu blinken.
- 4) Innerhalb dieser 5 Sekunden die gewünschte Taste auf der Funksteuerung drücken.
- 5) Die LED (Abb. 1 Bez. ⑦) am Empfänger leuchtet mit Dauerlicht 1 Sekunde lang auf und erlischt dann als Zeichen für die erfolgte Einspeicherung.

 Die Karte sendet dem mit dem Kanal kombinierten Ausgang einen Befehl.

- 6) Für das Hinzufügen weiterer Funksteuerungen muss dieselbe in Punkt 1) verwendete Kombination ON-OFF eingestellt werden.

3.2 EINSPEICHERUNG DER SLH-FUNKSTEUERUNGEN

- 1) Auf der SLH-Master-Funksteuerung die Tasten P1 und P2 gleichzeitig anhaltend drücken.
- 2) Die LED der Funksteuerung beginnt zu blinken (ca. 10 Sek. lang).
- 3) Beide Tasten loslassen.
- 4) Die Taste auf dem Empfänger (Abb. 1 Bez. ⑧) für den Kanal, der mit der Funksteuerung kombiniert werden soll, 1 Sekunde lang drücken.
- 5) Die entsprechende LED am Empfänger (Abb. 1 Bez. ⑦) beginnt 5 Sekunden lang langsam zu blinken.
- 6) Innerhalb dieser 5 Sekunden, während die LED der Funksteuerung noch blinkt, die gewünschte Taste auf der Funksteuerung anhaltend drücken (die LED der Funksteuerung leuchtet mit Dauerlicht auf).
- 7) Die LED auf der Karte (Abb. 1 Bez. ⑦) leuchtet mit Dauerlicht 1 Sekunde lang auf und erlischt dann als Zeichen für die erfolgte Einspeicherung.
- 8) Die Taste der Funksteuerung loslassen.
- 9) Die Taste der eingespeicherten Funksteuerung kurz hintereinander 2 Mal drücken.

 Die Karte sendet dem mit dem Kanal kombinierten Ausgang einen Befehl.

- 10) Zum Hinzufügen weiterer Funksteuerungen muss der Code der Taste der eingespeicherten Funksteuerung auf die entsprechende Taste der hinzuzufügenden Funksteuerungen wie folgt übertragen werden:

- a) Auf der eingespeicherten Funksteuerung die Tasten P1 und P2 gleichzeitig anhaltend drücken.
- b) Die LED der Funksteuerung blinkt.
- c) Beide Tasten loslassen.
- d) Die eingespeicherte Taste anhaltend drücken (die Blinkleuchte leuchtet mit Dauerlicht auf).

- e) Die Funksteuerungen annähern, die entsprechende Taste der hinzuzufügenden Funksteuerung drücken und erst nach dem doppelten Blinken der LED der Funksteuerung zur Anzeige der erfolgten Einlernung loslassen
- Die Taste der neuen eingespeicherten Funksteuerung kurz hintereinander 2 Mal drücken.

 Die Karte sendet dem mit dem Kanal kombinierten Ausgang einen Befehl.

3.3 EINSPEICHERUNG DER LC-FUNKSTEUERUNGEN

 Die Funkcodierung LC steht nur für einige Märkte und nur für den Empfänger XR2 433C zur Verfügung.

- 1) Die Taste auf dem Empfänger (Abb. 1 Bez. ⑧) für den Kanal, der mit der Funksteuerung kombiniert werden soll, 1 Sekunde lang drücken.
- 2) Die entsprechende LED am Empfänger (Abb. 1 Bez. ⑦) beginnt 5 Sekunden lang langsam zu blinken.
- 3) Innerhalb dieser 5 Sekunden die gewünschte Taste auf der LC-Funksteuerung drücken.
- 4) Die LED am Empfänger (Abb. 1 Bez. ⑦) leuchtet 1 Sekunde lang mit Dauerlicht auf und erlischt dann als Zeichen für die erfolgte Einspeicherung. Dann blinkt sie weitere 5 Sekunden lang und während dieser Zeit kann eine weitere Funksteuerung eingespeichert werden.
- 5) Nach Ablauf der 5 Sekunden erlischt die LED und zeigt somit das Ende des Vorgangs an.
- 6) Zur Einspeicherung weiterer Funksteuerungen den vorhergehenden Vorgang wiederholen.

Im Remote-Modus (ohne Öffnen des Empfängergehäuses) sind folgende Schritte auszuführen:

- a) Eine bereits eingespeicherte Funksteuerung nehmen.
- b) Die Tasten P1 und P2 gleichzeitig so lange drücken, bis das Blinklicht der LED (Abb. 1 Bez. ⑦) auf der Empfängerkarte aufleuchtet.
- c) Die LED blinkt 5 Sekunden lang langsam.
- d) Innerhalb von 5 Sekunden die zuvor eingespeicherte Taste der Funksteuerung drücken, um die Lernphase auf dem ausgewählten Kanal zu aktivieren.
- e) Die dem Kanal in der Lernphase entsprechende LED auf der Karte blinkt 5 Sekunden lang und innerhalb dieses Zeitraums muss der Code von einer anderen Funksteuerung gesendet werden.
- f) Die LED (Abb. 1 Bez. ⑦) leuchtet mit Dauerlicht 2 Sekunden lang auf als Zeichen für die erfolgte Einspeicherung. Dann blinkt sie weitere 5 Sekunden lang und während dieser Zeit kann der Vorgang ab Punkt e) für weitere Funksteuerungen wiederholt werden. Am Ende des Vorgangs erlischt die LED.

4 LÖSCHEN ALLER FUNKSTEUERUNGEN

- 1) Um **ALLE** Codes der mit den Kanälen 1-2 kombinierten Funksteuerungen zu löschen, die entsprechende Taste SW1 oder SW2 (Abb. 1 Bez. ⑧) 10 Sekunden lang drücken.
- 2) Die der gedrückten Taste entsprechende LED (Abb. 1 Bez. ⑦) blinkt in den ersten 5 Sekunden langsam und in den nächsten 5 Sekunden schneller.
- 3) Die LED leuchtet mit Dauerlicht 2 Sekunden lang auf und erlischt dann.
- 4) Die gedrückte Taste loslassen, wenn die entsprechende LED mit Dauerlicht aufleuchtet.

 Dieser Vorgang kann NICHT mehr umgekehrt werden.

5 STEUERUNGSLOGIK

 Die Kanäle des Empfängers können über verschiedene Funksteuerungen gesteuert werden. (Bsp.: Die Funksteuerung 1 steuert den Kanal 1, die Funksteuerung 2 steuert den Kanal 2).

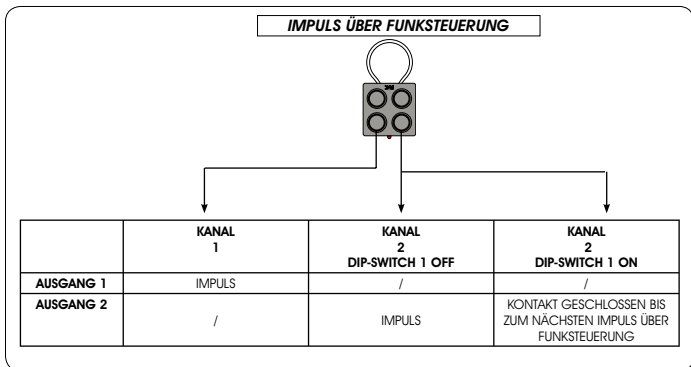

XR2 433 C - XR2 868 C

1 DESCRIPCIÓN

El equipo electrónico XR2 C es un receptor externo bicanal, provisto de un sistema de descodificación incorporado (DS, SLH, LC), llamado OMNIDEC. Cuando un canal es activado mediante un radiomando (DS, SLH, LC), el respectivo contacto de relé N.A. se cierra según las modalidades que se describen en el capítulo 5.

Las configuraciones que pueden seleccionarse son las siguientes:

CH1 = salida de relé N.A. por impulso

CH2 = salida de relé N.A. por impulso / fija (seleccionable por medio de DS1)

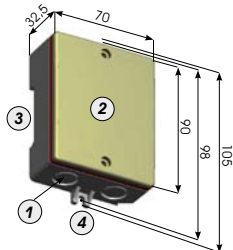

- ① Zona precortada para sujetadores
- ② Tapa
- ③ Predisposición para fijación en guía DIN
- ④ Fijaciones para instalación con tornillos
- ⑤ Borne para salida de mando (N.A.)
- ⑥ Contacto de relé normalmente abierto (N.A.)
- ⑦ Diodo de señalización (ON = SALIDA ACTIVA)
DL1=DIODO CH1 DL2=DIODO CH2
- ⑧ Pulsadores de programación radio
SW1=PULSADOR CH1 SW2=PULSADOR CH2
- ⑨ DS1: Dipswitch de selección
- ⑩ Borne para alimentación
- ⑪ Borne para antena
- ⑫ DL3: Diodo de presencia de red (ON = PRESENCIA DE RED)

DS1	ON	OFF
DIP-SWITCH 1	SALIDA CANAL 2 FIJA	SALIDA CANAL 2 IMPULSIVA
DIP-SWITCH 2	NO USADO	NO USADO

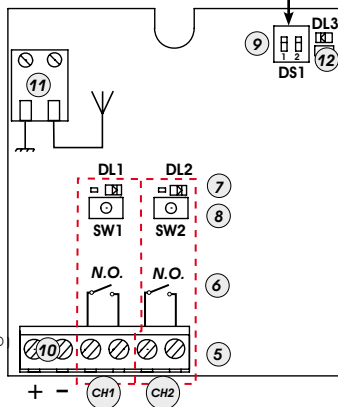



Fig.1

2 CARACTERÍSTICAS TÉCNICAS

	XR2 433 C	XR2 868 C
ALIMENTACIÓN (V)	12/24 ac-dc	12/24 ac-dc
FRECUENCIA DE RECEPCIÓN (MHz)	433.92 ±0.1	868.35±0.2
CORRIENTE ABSORBIDA (mA)	100 mA	100 mA
DESCODIFICACIÓN (SISTEMA OMNIDEC)	DS-LC-SLH	DS-SLH
CÓDIGOS MEMORIZABLES	250	250
NÚMERO DE CANALES	2	2
NÚMERO DE SALIDAS DE RELÉ (N.O.)	N 1 impulsiva (CH1) N 1 impulsiva / fija (seleccionable)(CH2)	N 1 impulsiva (CH1) N 1 impulsiva / fija (seleccionable)(CH2)
CAPACIDAD CONTACTO RELÉ	0.5 A / 120 VA	0.5 A / 120 VA
GRADO DE PROTECCIÓN	IP 44	IP 44
TEMPERATURA AMBIENTE FUNCIONAMIENTO (°C)	-20 / +55	-20 / +55

3 MEMORIZACIÓN DE LOS RADIOMANDOS

 El equipo XR2 C sólo admite un tipo de codificación radio (DS, SLH, LC).

 Se pueden memorizar al máximo 250 códigos divididos entre los canales 1 y 2

3.1 MEMORIZACIÓN DE LOS RADIOMANDOS DS

- 1) En el radiomando DS escoja la combinación ON - OFF deseada de los 12 dip-switches.
- 2) Presione 1 segundo el pulsador del receptor (Fig.1 ref. ⑧), correspondiente al canal al que se quiere asociar el radiomando.
- 3) El diodo correspondiente en el receptor (Fig.1 ref. ⑦) empieza a destellar lentamente durante 5 seg.
- 4) Antes de que se agoten estos 5 seg. presione el pulsador deseado en el radiomando.
- 5) El diodo (Fig.1 ref. ⑦) del receptor se encenderá con luz fija durante 1 segundo y seguidamente se apagará, lo que indica que la memorización se ha llevado a cabo.

 La tarjeta enviará un mando a la salida asociada al canal.

6) Para añadir otros radiomandos hay que programar la misma combinación ON - OFF utilizada en el punto 1).

3.2 MEMORIZACIÓN DE LOS RADIOMANDOS SLH

- 1) En el radiomando SLH **master** presione y mantenga presionados los pulsadores P1 y P2 simultáneamente.
- 2) El diodo del radiomando empezará a destellar (durante unos 10 seg.)
- 3) Suelte ambos pulsadores.
- 4) Presione 1 segundo el pulsador del receptor (Fig.1 ref. ⑧), correspondiente al canal al que se quiere asociar el radiomando.
- 5) El diodo correspondiente en el receptor (Fig.1 ref. ⑦) empieza a destellar lentamente durante 5 seg.
- 6) Antes de que se agoten estos 5 seg. mientras el diodo del radiomando todavía está destellando, presione y mantenga presionado el pulsador deseado del radiomando (el diodo del radiomando se encenderá con luz fija).
- 7) El diodo de la tarjeta (Fig.1 ref. ⑦) se encenderá con luz fija durante 1 segundo y seguidamente se apagará, lo que indica que la memorización se ha llevado a cabo.
- 8) Suelte el pulsador del radiomando.
- 9) Presione 2 veces seguidas rápidamente el pulsador del radiomando memorizado.

 La tarjeta enviará un mando a la salida asociada al canal.

10) Para añadir otros radiomandos es necesario transferir el código del pulsador del radiomando memorizado al pulsador correspondiente de los radiomandos que se han de añadir, para ello proceda del siguiente modo:

- a) En el radiomando memorizado presione y mantenga presionados los pulsadores P1 y P2 simultáneamente.
- b) El diodo del radiomando empezará a destellar.
- c) Suelte ambos pulsadores.
- d) Presione el pulsador memorizado y manténgalo presionado (el diodo del radiomando se encenderá con luz fija).

e) Acerque los radiomandos, presione y mantenga presionado el pulsador correspondiente del radiomando que se quiere añadir, y súeltelo sólo después de que el diodo del radiomando emita un doble destello para indicar que la memorización se ha llevado a cabo.

- Presione 2 veces seguidas rápidamente el pulsador del nuevo radiomando memorizado.

 La tarjeta enviará un mando a la salida asociada al canal.

3.3 MEMORIZACIÓN DE LOS RADIOMANDOS LC

 La codificación radio LC sólo está disponible para algunos mercados y sólo para el receptor XR2 433C.

- 1) Presione 1 segundo el pulsador del receptor (Fig.1 ref. ⑧), correspondiente al canal al que se quiere asociar el radiomando.
 - 2) El diodo correspondiente en el receptor (Fig.1 ref. ⑦) empieza a destellar lentamente durante 5 seg.
 - 3) Antes de que se agoten estos 5 seg. presione el pulsador deseado en el telemando LC.
 - 4) El diodo correspondiente en el receptor (Fig.1 ref. ⑦) se encenderá con luz fija durante 1 segundo, para indicar que la memorización se ha realizado correctamente, y seguidamente volverá a destellar durante otros 5 seg. durante los cuales se puede memorizar otro radiomando.
 - 5) Agotados los 5 segundos el diodo se apaga para indicar que el procedimiento ha terminado.
 - 6) Para memorizar otros radiomandos repita el procedimiento arriba descrito.
- Para memorizar otros radiomandos de modo remoto (sin abrir el contenedor del receptor) proceda del siguiente modo:
- a) Tome un radiomando ya memorizado.
 - b) Presione y mantenga presionados los pulsadores P1 y P2 simultáneamente hasta que se encienda con luz destellante el diodo (Fig.1 ref. ⑦) de la tarjeta receptora.
 - c) El diodo destellará lentamente durante 5 seg.
 - d) Antes de que se agoten estos 5 seg. presione el pulsador anteriormente memorizado del radiomando para activar la fase de aprendizaje en el canal seleccionado.
 - e) El diodo de la tarjeta correspondiente al canal en aprendizaje destella durante 5 seg., antes de que se agoten estos 5 seg. hay que transmitir el código de otro radiomando.
 - f) El diodo (Fig.1 ref. ⑦) se encenderá con luz fija durante 2 seg. para indicar que la memorización se ha realizado correctamente, y seguidamente volverá a destellar durante otros 5 seg. durante los cuales se puede repetir el punto "e", y los sucesivos, para otros telemandos, y al final se apagará.

4 BORRADO DE TODOS LOS RADIOMANDOS

- 1) Para borrar **TODOS** los códigos de los radiomandos asociados a los canales 1-2, es suficiente mantener presionado el pulsador SW1 o SW2 (Fig.1 ref. ⑧) durante 10 seg.
- 2) El diodo correspondiente (Fig.1 ref. ⑦) al pulsador presionado destellará los primeros 5 seg. y seguidamente destellará más rápidamente durante los siguientes 5 seg.
- 3) El diodo se encenderá con luz fija durante 2 seg. y luego se apagará.
- 4) Suelte el pulsador presionado cuando el diodo correspondiente se encienda con luz fija.

 Esta operación **NO** es reversible.

5 LÓGICA DE FUNCIONAMIENTO

 Los canales del receptor pueden ser mandados por radiomandos diferentes. (Por ej.: El radiomando 1 manda el canal 1, el radiomando 2 manda el canal 2).

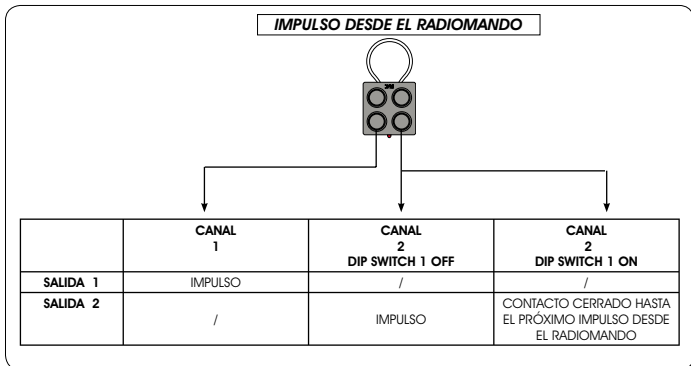

XR2 433 C - XR2 868 C

1 BESCHRIJVING

De elektronische apparatuur XR2 C is een externe ontvanger met twee kanalen, voorzien van een geïntegreerd decodersysteem (DS, SLH, LC), OMNIDEC genaamd. Wanneer een kanaal door een radioafstandsbediening wordt geactiveerd (DS, SLH, LC), wordt het betreffende N.O.-relaiscontact gesloten volgens de in hoofdstuk 5 beschreven wijzen. De volgende configuraties kunnen worden ingesteld:

CH1 = pulsuitgang met N.O.-relais

CH2 = vaste / pulsuitgang met N.O. relais (instelbaar d.m.v. DS1)

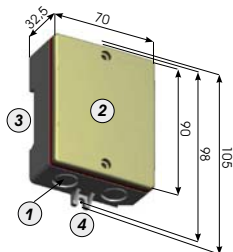

- ① Breekplaatje voor kabelklemmen
- ② Kap
- ③ Vooruitrusting voor bevestiging op geleider DIN
- ④ Verbindingen voor schroefbevestiging
- ⑤ Klemmen voor uitgang commando (N.O.)
- ⑥ Normaal open relaiscontact (N.O.)
- ⑦ Signaleringsled (ON = UITGANG ACTIEF)
DL1 = LED CH 1 DL2 = LED CH2
- ⑧ Programmeringsknoppen radio
SW1 = DRUKKNOP CH1 SW2 = DRUKKNOP CH2
- ⑨ DS1: Dip-keuzeschakelaar
- ⑩ Klem voor voeding
- ⑪ Klem voor antenne
- ⑫ DL3: Led voor aanwezigheid netvoeding
(ON = NETVOEDING AANWEZIG)

DS1	ON	OFF
DIPSCHAKELAAR 1	UITGANG KANAAL 2 VASTE	PULSUITGANG KANAAL 2
DIPSCHAKELAAR 2	NIET GEBRUIKT	NIET GEBRUIKT

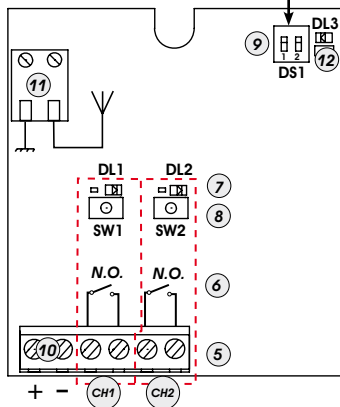



Fig.1

2 TECHNISCHE EIGENSCHAPPEN

	XR2 433 C	XR2 868 C
VOEDING (V)	12/24 ac-dc	12/24 ac-dc
ONTVANGSTFREQUENTIE (MHz)	433.92 ±0.1	868.35±0.2
OPGENOMEN STROOM (mA)	100 mA	100 mA
DECODIFICATIE (OMNIDEC-SYSTEEM)	DS-LC-SLH	DS-SLH
MAX. AANTAL CODES IN GEHEUGEN	250	250
AANTAL KANALEN	2	2
AANTAL RELAISUITGANGEN (N.O)	N 1 puls (CH 1) N 1 puls / vast (instelbaar)(CH2)	N 1 puls (CH 1) N 1 puls / vast (instelbaar)(CH2)
CAPACITEIT RELAISCONTACT	0.5 A / 120 VA	0.5 A / 120 VA
BEVEILIGINGSGRAAD	IP 44	IP 44
WERKINGSTEMPERAATUUR (°C)	-20 / +55	-20 / +55

3 RADIOAFSTANDSBEDIJENINGEN IN HET GEHEUGEN OPSLAAN

 **Op de apparatuur XR2 C kan slechts een type radiocodering tegelijk bestaan (DS, SLH, LC) .**

 **Er kunnen max. 250 codes verdeeld over de kanalen 1 en 2 worden opgeslagen**

3.1 DS-RADIOAFSTANDSBEDIJENINGEN IN HET GEHEUGEN OPSLAAN

- 1) Kies op de DS-radioafstandsbediening de gewenste combinatie ON - OFF van de 12 dipschakelaars.
- 2) Druk 1 seconde op de knop van de ontvanger (Fig.1 ref. ⑧) die overeenkomst met het kanaal waarmee u de radioafstandsbediening wilt associëren.
- 3) De bijbehorende led op de ontvanger (Fig.1 ref. ⑦) begint gedurende 5 sec. langzaam te knipperen.
- 4) Druk binnen deze 5 sec. op de gewenste knop op de radioafstandsbediening.
- 5) De led (Fig.1 ref. ⑦) op de ontvanger blijft 1 seconde branden om vervolgens te doven, waarmee wordt aangegeven dat opslag heeft plaatsgevonden.

 **De kaart stuurt een commando naar de uitgang die met het kanaal is geassocieerd.**

- 6) Om andere radioafstandsbedieningen in het geheugen op te slaan, moet dezelfde combinatie ON - OFF worden ingesteld als bij punt 1) is gebruikt.

3.2 SLH-RADIOAFSTANDSBEDIJENINGEN IN HET GEHEUGEN OPSLAAN

- 1) Druk op de **master** SLH-afstandsbediening de knoppen P1 en P2 in, en houd ze tegelijkertijd ingedrukt.
- 2) De led van de afstandsbediening begint te knipperen (ongeveer 10 seconden).
- 3) Laat beide knoppen los.
- 4) Druk 1 seconde op de knop van de ontvanger (Fig.1 ref. ⑧) die behoort bij met het kanaal waarmee u de radioafstandsbediening wilt associëren.
- 5) De bijbehorende led op de ontvanger (Fig.1 ref. ⑦) begint gedurende 5 sec. langzaam te knipperen.
- 6) Druk binnen deze 5 sec., terwijl de led van de radioafstandsbediening nog knippert, op de gewenste knop op de radioafstandsbediening, en houd hem ingedrukt (de led van de radioafstandsbediening blijft branden).
- 7) De led op de kaart (Fig.1 ref. ⑦) blijft 1 seconde lang branden om vervolgens te doven, waarmee wordt aangegeven dat opslag heeft plaatsgevonden.
- 8) Laat de knop van de radioafstandsbediening los.
- 9) Druk de knop van de radioafstandsbediening die in het geheugen is opgeslagen 2 keer kort achter elkaar in.

 **De kaart stuurt een commando naar de uitgang die met het kanaal is geassocieerd.**

- 10) Om verdere radioafstandsbedieningen toe te voegen, moet de code van de knop van de in het geheugen opgeslagen radioafstandsbediening worden overgezet op de toe te voegen radioafstandsbedieningen, volgens de volgende procedure:

- a) Druk op de in het geheugen opgeslagen afstandsbediening de knoppen P1 en P2 in en houd ze tegelijkertijd ingedrukt.
- b) De led van de afstandsbediening begint te knipperen.
- c) Laat de beide knoppen los.
- d) Druk op de in het geheugen opgeslagen knop en houd hem ingedrukt (de led van de radioafstandsbediening blijft branden).

- e) Houd de radioafstandsbedieningen in de buurt, houd de knop behorende bij de toe te voegen afstandsbediening ingedrukt, en laat hem pas los nadat de led van de radioafstandsbediening twee keer heeft geknippert, waarmee wordt aangegeven dat het zelflerende proces heeft plaatsgevonden.

- Druk de knop van de nieuwe in het geheugen opgeslagen afstandsbediening 2 keer kort achter elkaar in.

 **De kaart stuurt een commando naar de uitgang die met het kanaal is geassocieerd.**

3.3 LC-RADIOAFSTANDSBEDIJENINGEN IN HET GEHEUGEN OPSLAAN

 **De LC-radiocodering is slechts op een aantal markten beschikbaar, en alleen voor de ontvanger XR2 433C.**

- 1) Druk 1 seconde op de ontvanger op de knop (Fig.1 ref. ⑧) die hoort bij het kanaal waarmee u de afstandsbediening wilt associëren.
- 2) Op de ontvanger begint de bijbehorende led (Fig.1 ref. ⑦) gedurende 5 sec. langzaam te knipperen.
- 3) Druk binnen deze 5 sec. op de gewenste knop op de LC-afstandsbediening.
- 4) De led op de ontvanger (Fig.1 ref. ⑦) blijft 1 seconde lang branden, waarmee wordt aangegeven dat de afstandsbediening in het geheugen is opgeslagen, om vervolgens 5 sec. lang te knipperen, gedurende welke periode nog een afstandsbediening in het geheugen kan worden opgeslagen.
- 5) Na afloop van de 5 sec. dooft de led, waarmee wordt aangegeven dat de procedure beëindigd is.
- 6) Herhaal de procedure hierboven om andere radioafstandsbedieningen in het geheugen op te slaan.

Als u dat op afstand wilt doen (zonder de behuizing van de ontvanger te openen), volg dan de volgende procedure:

- a) Neem een reeds in het geheugen opgeslagen radioafstandsbediening.
- b) Druk de knoppen P1 en P2 tegelijkertijd in en houd ze ingedrukt tot de led (Fig.1 ref. ⑦) op de ontvangerkaart beginnen te knipperen.
- c) De led zal 5 sec. langzaam knipperen.
- d) Druk binnen 5 sec. op de knop van de eerder in het geheugen opgeslagen radioafstandsbediening om de zelflerende procedure op het gekozen kanaal te activeren.
- e) De led op de kaart die bij het kanaal in de zelflerende fase hoort knippert 5 sec., binnen welk tijdsbestek de code van een andere radioafstandsbediening moet worden verzonden.
- f) De led (Fig.1 ref. ⑦) blijft 2 seconde lang branden, waarmee wordt aangegeven dat opslag heeft plaatsgevonden, om vervolgens 5 sec. lang te knipperen, gedurende welk tijdsbestek punt "e" kan worden herhaald voor andere afstandsbedieningen, om tot slot te doven.

4 WISSEN VAN ALLE RADIOAFSTANDSBEDIJENINGEN

- 1) Om **ALLE** codes van de met de kanalen 1-2 geassocieerde radioafstandsbedieningen te wissen, hoeft enkel de knop SW1 of SW2 (Fig.1 ref. ⑧) 10 sec. lang ingedrukt te worden gehouden.
- 2) De led die bij de ingedrukte knop hoort (Fig.1 ref. ⑦) knippert eerst 5 sec. normaal, om vervolgens 5 sec. sneller te knipperen.
- 3) De led blijft 2 sec. lang branden, om vervolgens te doven.
- 4) Laat de ingedrukte knop los op het moment dat de bijbehorende led blijft branden.

 **Deze handeling kan NIET ongedaan worden gemaakt.**

5 BEDRIJFSLOGICA'S

 Het is mogelijk de kanalen van de ontvanger met andere radioafstandsbedieningen te bedienen. (bijv. Radioafstandsbediening 1 bedient kanaal 1, radioafstandsbediening 2 bedient kanaal 2)

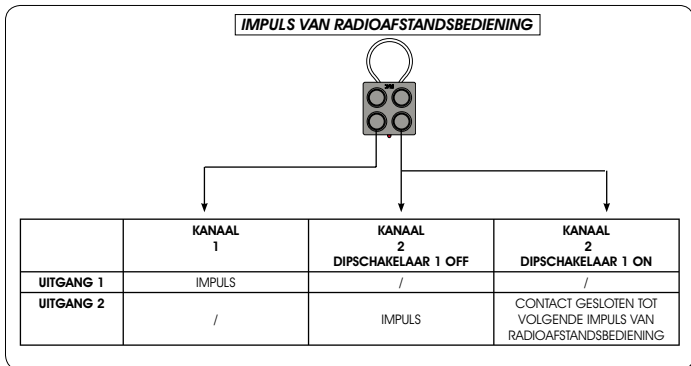

Modello : XR2 868C
Frequenza trasmissione: 868.35MHz \pm 200KHz
Alimentazione : 12 \div 24 ac/dc
Prodotto conforme alla Direttiva 99/05/CEE
Uso esclusivo : apricancello
Libero uso in U.E.

CE 0470

Modello : XR2 433C
Frequenza trasmissione: 433.92MHz \pm 100KHz
Alimentazione : 12 \div 24 ac/dc
Prodotto conforme alla Direttiva 99/05/CEE
Uso esclusivo : apricancello
Libero uso in U.E.

CE 0470

Model : XR2 868C
Transmission Frequency: 868.35MHz \pm 200KHz
Power supply : 12 \div 24 ac/dc
This product complies with Directive 99/05/EEC.
Exclusive use : gate opener.
FREE USE IN U.E.

CE 0470

Model : XR2 433C
Transmission Frequency: 433.92MHz \pm 100KHz
Power supply : 12 \div 24 ac/dc
This product complies with Directive 99/05/EEC.
Exclusive use : gate opener.
FREE USE IN U.E..

CE 0470

Modell : XR2 868C
Sendefrequenz : 868.35MHz \pm 200KHz
Stromversorgung: 12 \div 24 ac/dc
Dieses Produkt entspricht der 99/05/EWG Richtlinien.
Freier gebrauch in E.U.

CE 0470

Modell : XR2 433C
Sendefrequenz : 433.92MHz \pm 100KHz
Stromversorgung: 12 \div 24 ac/dc
Dieses Produkt entspricht der 99/05/EWG Richtlinien.
Freier gebrauch in E.U.

CE 0470

Modèle : XR2 868C
Fréquence transmission: 868.35MHz \pm 200KHz
Alimentation : 12 \div 24 ac/dc
Produit conforme à la Directive 99/05/EEC
Usage exclusif : ouverture portails
Libre utilisation dans U.E.

CE 0470

Modèle : XR2 433C
Fréquence transmission: 433.92MHz \pm 100KHz
Alimentation : 12 \div 24 ac/dc
Produit conforme à la Directive 99/05/EEC
Usage exclusif : ouverture portails
Libre utilisation dans U.E.

CE 0470

Modello :XR2 868C
Frecuencia transmisión: 868.35MHz \pm 200KHz
Alimentación : 12 \div 24 ac/dc
El producto cumple la Directiva 99/05/CEE
Uso exclusivo : abrepuertas
LIBRE USO EN U.E.

CE 0470

Modello :XR2 433C
Frecuencia transmisión: 433.92MHz \pm 100KHz
Alimentación : 12 \div 24 ac/dc
El producto cumple la Directiva 99/05/CEE
Uso exclusivo : abrepuertas
LIBRE USO EN U.E

CE 0470

Model : XR2 868C
Transmissie frequentie: 868.35MHz \pm 200KHz
Voeding: 12 \div 24 ac/dc
Product in overeenstemming met de Richtlijn 99/05/EEG
Exclusief gebruik: opening poort
Vrij gebruik in de E.U.

CE 0470

Model : XR2 433C
Transmissie frequentie: 433.92MHz \pm 100KHz
Voeding: 12 \div 24 ac/dc
Product in overeenstemming met de Richtlijn 99/05/EEG
Exclusief gebruik: opening poort
Vrij gebruik in de E.U.

CE 0470

FAAC

FAAC s.p.a.
Via Calari, 10
40069 Zola Predosa (BO) - ITALIA
Tel. 0039.051.61724 - Fax. 0039.051.758518
www.faac.it
www.faacgroup.com