

Z.I des Ajeux - 72400 La Ferté-Bernard - France
Tél. : +33 (0)2 43 60 40 00 / Fax : +33 (0)2 43 60 40 09

 www.securlite.com

Produit, caractéristiques techniques et fonctionnalités

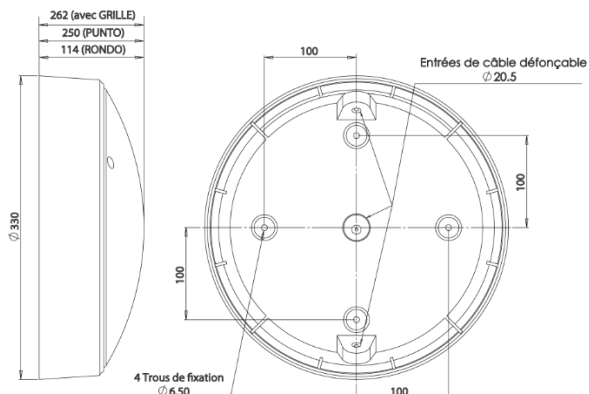

Kit d'installation standard:

Passerelle x1
Rondelle Caoutchouc x4
Rondelle Métallique x4

Caractéristiques générales:

Tension nominale: 220 - 240V AC - 50 / 60 Hz
Plage de tension d'entrée: 198V - 264V AC
Classe de protection: I
Indice de protection: IP66
Indice de résistance aux chocs mécaniques: IK11++ / 120j (Rondo)
IK11+ / 80j (Punto + version grille)

Source lumineuse: LED - ce produit contient une source lumineuse de classe d'efficacité énergétique C.

Puissance(s): Se reporter à l'étiquette produit.

Référence(s): Se reporter à l'étiquette produit.





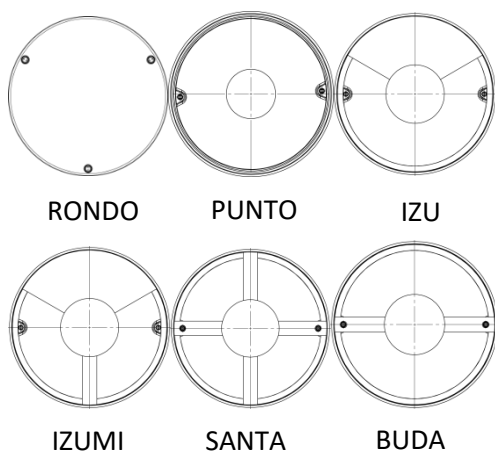

- > Réf. générique: 25xxx00 sans détection (se reporter à cette notice).
- > Réf. avec terminaison optionnelle (se reporter à la notice complémentaire).

Autre(s) référence(s) avec option(s):

- > Se reporter aux notices complémentaires.

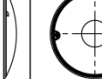
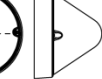

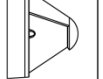
Conditions d'utilisation

						
LED	OK	OK	OK	OK	OK	OK

Montage / Installation



Attention, risque de chocs ESD sur les LEDs.



Le montage et l'installation doit être fait par un installateur professionnel en respectant les normes d'installation en vigueur.



Couper l'alimentation avant la pose et le branchement.

Ouverture luminaire:

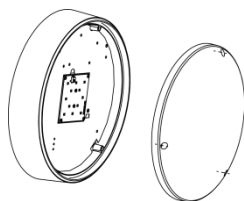

Déposer l'ensemble diffuseur ou diffuseur + grille

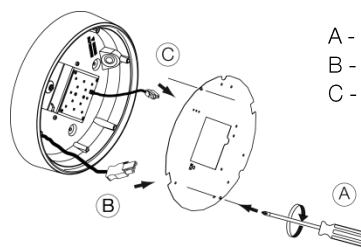

A - Dévisser la platine
B - Déconnecter la platine
C - Déconnecter le support PCB

Montage / Installation (suite)

Préparation passage et entrée de câble:

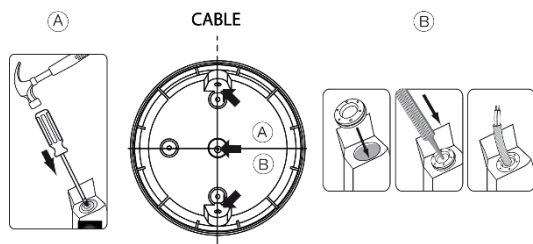

Afin de garantir l'étanchéité du luminaire l'utilisation des passes-fils est impérative.
Utiliser un câble de type U1000R2V 1.5mm² (préconisé pour le respect de l'étanchéité).

Percer un passe fils en son centre à l'aide d'une pointe.
Ne pas utiliser de lame qui pourrait fragiliser le passe fils et nuire à l'étanchéité.

Monter le passe fils dans l'entrée de câble et introduire le câble d'alimentation au travers de celui-ci.

Fixation:

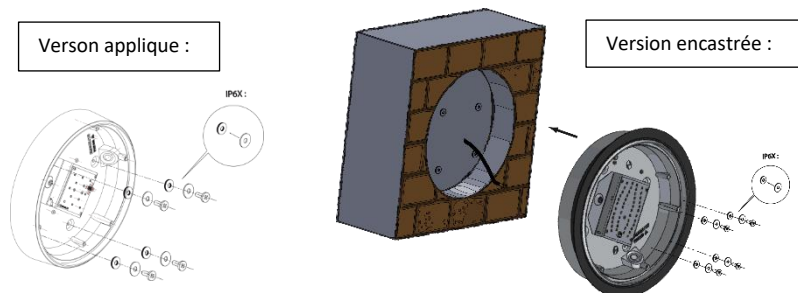

Pour la fixation du luminaire, utiliser des vis de diamètre 5mm à tête plate et des chevilles adaptées au type de paroi pour avoir une résistance optimale à l'arrachement. Les vis et chevilles ne sont pas fournies avec le luminaire. Utiliser les rondelles caoutchouc + rondelles métalliques afin de respecter l'étanchéité.



Attention, risque de chocs ESD sur les LEDs.

Raccordement électrique (Réf. générique 25xxx00):

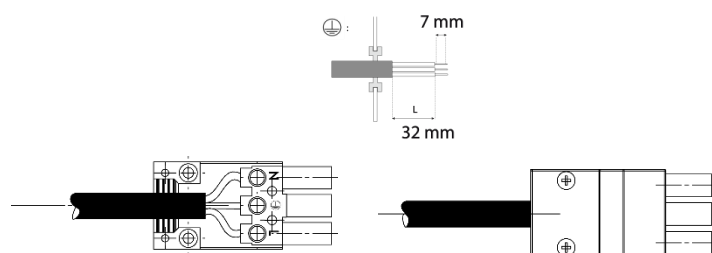

Le câble devra être dénudé selon schémas.

Les fils devront être dénudés sur une longueur de 7mm.
Respecter la polarité.

➤ Pour autres cas, se reporter aux notices particulières pour raccordement et repiquage.

Fermeture du luminaire:

- A - Connecter le support PCB
- B - Connecter la platine
- C - Visser la platine

Refermer l'ensemble diffuseur ou diffuseur + grille.
Serrer les 2 ou 3 vis de fixation imperdables à l'aide d'un tournevis adapté et de l'insert anti-vandale 98000003.



Entretien

L'entretien du luminaire se limite à un nettoyage du diffuseur pour une bonne luminosité, nettoyer le diffuseur (luminaire fermé) avec un chiffon humide ou à l'eau savonneuse.



NE PAS UTILISER DE DETERGENT

Maintenance

La maintenance du luminaire doit être réalisée par un installateur professionnel ou une personne de qualification équivalente habilitée, cela afin d'éviter tout risque.

Remplacer la ou les lampes en fin de vie.

Recyclabilité



La gamme RONDO est une gamme de luminaire éco-conçue:

- Toutes les pièces plastiques ou métalliques peuvent être démontées et recyclées dans une filière adaptée.
- Tous les composants électroniques tels que le circuit LED, l'alimentation, etc ... peuvent être démontés et recyclés dans une filière adaptée.

Mounting / Installation

Preparing the cable entry grommet:

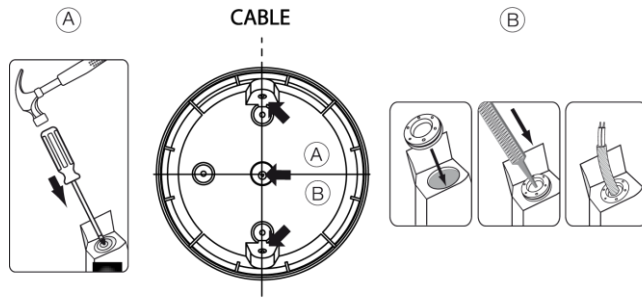

In order to ensure the luminaire is sealed, it is vital to use the cable grommets.
Use 1.5 mm² U1000R2V type cable (recommended to maintain sealing).
Use a pointed object to pierce the centre of a cable grommet. Do not use a blade, which might weaken the grommet and impair sealing.
Fit the grommet into the cable entry and feed the supply cable through it.

Fixing :

Surface version :

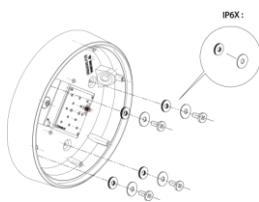

Flush mounted version :

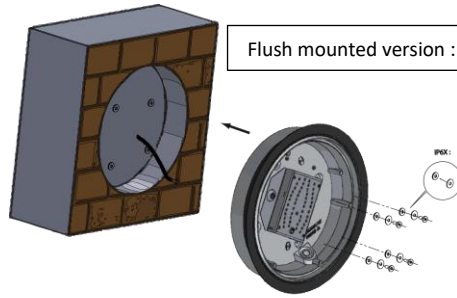

For mounting the luminaire, use 5 mm diameter flat-headed screws with fixing plugs suitable for the type of wall, in order to achieve optimum rip-out resistance.
The screws and plugs are not supplied with the luminaire.
Use the rubber and metallic washer in order to maintain the sealing of the product.



Warning, versions employing LEDs are at risk from ESD (electrostatic discharges).

Electrical connection (Standard reference 25xxxx00):

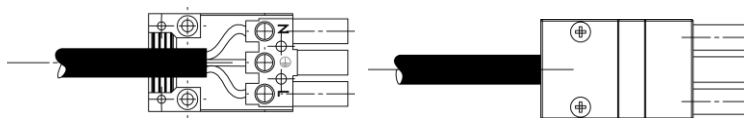
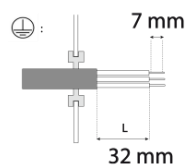

The cable must be prepared as per the diagrams.
The conductors must be stripped for a length of 7 mm.
Respect the polarity.

➤ For other cases, refer to the specific instructions for connection and splitting off.

Closing the luminaire:

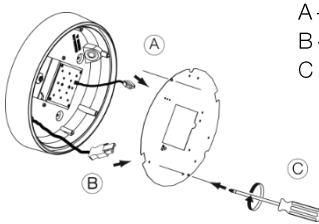

A – Connect the PCB's geartray
B – Connect the geartray
C – Screw the geartray

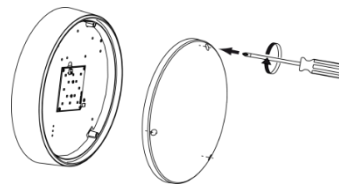

Tighten the 3 diffuser fixing screws on the diffuser or diffuser and grill, using a suitable screwdriver and the 98000003 vandal-resistant bit.

Cleaning

Cleaning of the luminaire is limited to cleaning the diffuser for proper light output. Clean the diffuser (with the luminaire closed) using a damp cloth or with soapy water.



DO NOT USE DETERGENT

Maintenance

In order to avoid any risks, maintenance on the luminaire must be carried out by a professional installer or an authorized person with equivalent qualifications.

Replace the light source(s) when worn out.

Recyclability



The RONDO is an eco-designed luminaire:

- All the plastic or metal components can be dismantled and recycled via appropriate facilities.
- All the electronic components such as the LED circuit, power supply, etc. can be dismantled and recycled via appropriate facilities.