

# BANG

Luminaire original parfaitement adapté  
aux environnements soumis au vandalisme,  
grâce à sa forte résistance aux chocs  
jusqu'à 50 joules IK11.



BVCert. 6037554



Le Bang est un luminaire architectural conçu pour les logements et les lieux publics : écoles, clubs sportifs, résidences hôtelières, etc.

Sa résistance exceptionnelle aux chocs, jusqu'à 50 joules, en fait un luminaire original parfaitement adapté aux environnements soumis à fort vandalisme.

**Plus de résistance :**

- Résistance IK11 / 50 joules.
- Double enveloppe.
- Visserie antivandalisme.

**Plus d'économies :**

- Sources LED.
- Détection de présence HF.

**Plus de couleurs :**

- Trois couleurs au choix.
- Couleurs spéciales et RAL sur demande.



- 1 Diffuseur polycarbonate opalescent ou clair granité (50 J)
- 2 Visserie inox antivandale + rondelle polycarbonate décorative
- 3 Base polyamide anti-arrachement
- 4 Contre-écrou amovible (maintenance facilitée)
- 5 Joint silicone (IP55)

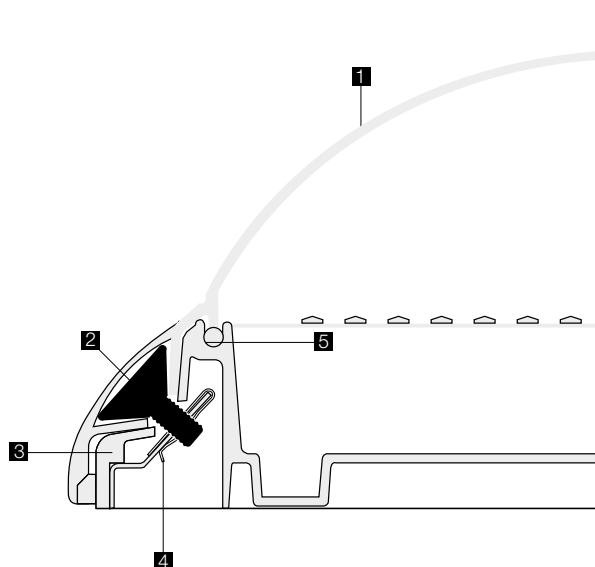





## CARACTÉRISTIQUES :

- Luminaire architectural antivandalisme basse consommation
- Résistance renforcée IK11 50J
- Base en polyamide renforcé
- Diffuseur polycarbonate opalescent (pour version LED)
- Diffuseur polycarbonate clair granité (pour E27)
- CCT 4000 K, IRC min. 80
- Visserie inox inviolable
- Rondelles décoratives polycarbonate
- Éligible aux certificats d'économie d'énergie  
BAT-EQ-127 (nous consulter), BAR-EQ-110
- RAL 9003 ○
- RAL 9006 ○
- RAL 9005 ●
- Opalescent

## OPTIONS DISPONIBLES SUR DEMANDE :

- LED 3000 K
- LED de veille
- Autres couleurs RAL

Bang Rond  
code : 1561 0400

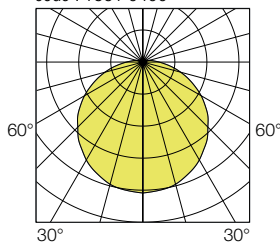

Bang Rond

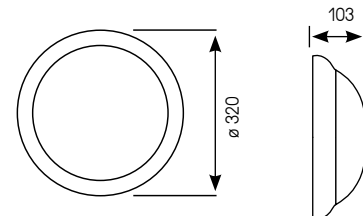

Bang Carré  
code : 1662 0400

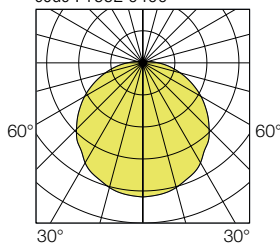

Bang Carré

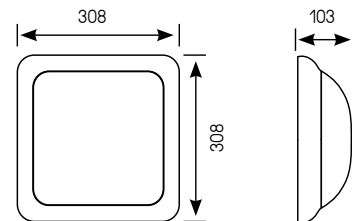

Bang Rectangle  
code : 1691 0400

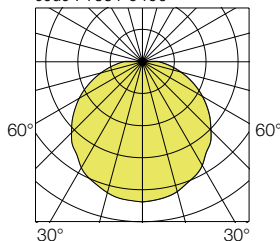

Bang Rectangle

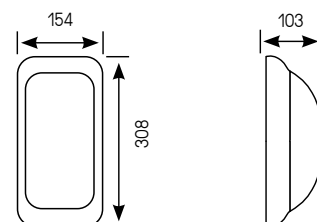

Modules LED	Puissance (W)	Flux utile luminaire (lm)	Efficacité lumineuse (lm/W)	Opalescent
LED 1200	9	1050	118	1560 04--
LED 1800	13	1500	115	1561 04--
LED 2400	18	2100	117	1562 04--
LED 3000	20	2500	125	1564 04--

Maintien du flux : L80B10 / 72 000 h

**Codification température de couleur 3000 K :** exemple 4000K : 1560 04--  
remplacer le chiffre 4 par le chiffre 3 3000K : 1560 03--

Outil antivandalisme (insert) à commander séparément.  
code : 9800 0003

Télécommande pour radio pilotage à commander séparément.  
code : 9800 0010

**Codification :** remplacer les deux tirets (...) par les chiffres correspondants :  
exemple 1560 04--

- 00 SANS DÉTECTION
- 21 GRADABLE DALI + SWITCH DIMMING
- 11 AVEC DÉTECTION
- 13 AVEC DÉTECTION PRO + PRÉAVIS D'EXTINCTION OU DE VEILLE
- 16 AVEC DÉTECTION PRO + RADIO PILOTAGE
- 17 AVEC DÉTECTION PRO + PRÉAVIS D'EXTINCTION OU DE VEILLE + RADIO PILOTAGE
- 03 VERSION ESCLAVE + PRÉAVIS D'EXTINCTION OU DE VEILLE
- 07 VERSION ESCLAVE + PRÉAVIS D'EXTINCTION OU DE VEILLE + RADIO PILOTAGE

Désignation	Culot	Puissance (W)	Flux utile luminaire (lm)	Efficacité lumineuse (lm/W)	Blanc RAL 9003	Gris RAL 9006	Noir RAL 9005
E27 (sans lampe)	E27	-	-	-	1500 00--	1500 10--	1500 20--
E27 (avec lampe LED A75 / 827 K)	E27	11	850	77	1501 03--	1501 13--	1501 23--

**Codification :** remplacer les deux tirets (...) par les chiffres correspondants :  
exemple 1500 00--

- 00 SANS DÉTECTION
- 11 AVEC DÉTECTION

## OPTIONS COMPLÉMENTAIRES BANG ROND

**Codification :**  
ajouter le suffixe correspondant au code du produit

exemple : 1560 0400 ----  
9406 DIFFUSEUR PC OPALESCENT (POUR E27)  
9702 VISSERIE INOX CRUCIFORME (VK34)

Désignation	Culot	Puissance (W)	Flux utile lumineux (lm)	Efficacité lumineuse (lm/W)	Blanc RAL 9003	Gris RAL 9006	Noir RAL 9005
E27 (sans lampe)	E27	-	-	-	1680 0000	1680 1000	1680 2000
E27 (avec lampe LED A75 / 827 K)	E27	11	800	73	1681 0300	1681 1300	1681 2300

## OPTIONS COMPLÉMENTAIRES BANG RECTANGLE

### Codification :

ajouter le suffixe correspondant au code du produit

exemple : 1691 0400 ----

 9406 DIFFUSEUR PC OPALESCENT (POUR E27)  
 9702 VISSERIE INOX CRUCIFORME (VK34)

Modules LED	Puissance (W)	Flux utile lumineux (lm)	Efficacité lumineuse (lm/W)	Opalescent
LED 1200	9	1050	118	1660 04--
LED 1800	13	1500	115	1661 04--
LED 2400	18	2100	117	1662 04--
LED 3000	20	2500	125	1664 04--

Maintien du flux : L80B10 / 72 000 h

Codification température de couleur 3000 K :

remplacer le chiffre 4 par le chiffre 3

exemple 4000K : 1660 04--  
3000K : 1660 03--

Codification : remplacer les deux tirets (...) par les chiffres correspondants :

exemple 1660 04--

00 SANS DÉTECTION

21 GRADABLE DALI + SWITCH DIMMING

11 AVEC DÉTECTION

13 AVEC DÉTECTION PRO + PRÉAVIS D'EXTINCTION OU DE VEILLE

16 AVEC DÉTECTION PRO + RADIO PILOTAGE

17 AVEC DÉTECTION PRO + PRÉAVIS D'EXTINCTION OU DE VEILLE + RADIO PILOTAGE

03 VERSION ESCLAVE + PRÉAVIS D'EXTINCTION OU DE VEILLE

07 VERSION ESCLAVE + PRÉAVIS D'EXTINCTION OU DE VEILLE + RADIO PILOTAGE

Outil antivandalisme (insert) à commander séparément.  
code : 9800 0003

Télécommande pour radio pilotage à commander séparément.  
code : 9800 0010

Désignation	Culot	Puissance (W)	Flux utile lumineux (lm)	Efficacité lumineuse (lm/W)	Blanc RAL 9003	Gris RAL 9006	Noir RAL 9005
E27 (sans lampe)	E27	-	-	-	1600 00--	1600 10--	1600 20--
E27 (avec lampe LED A75 / 827 K)	E27	11	850	77	1601 03--	1601 13--	1601 23--

Codification : remplacer les deux tirets (...) par les chiffres correspondants :

exemple 1600 00--

00 SANS DÉTECTION

11 AVEC DÉTECTION

## OPTIONS COMPLÉMENTAIRES BANG CARRÉ

Codification :

ajouter le suffixe correspondant au code du produit

exemple : 1660 0400 ----

9406 DIFFUSEUR PC OPALESCENT (POUR E27)

9702 VISSERIE INOX CRUCIFORME (VK34)

