

HIKOKI

**Cordless Cleaner
Akku-Staubsauger
Aspirateur sans fil
Aspiratore manuale
Snoerloze stofzuiger
Aspirador a bateria
Aspirador a bateria**

**R 14DL · R 18DL
R 14DSL · R 18DSL**

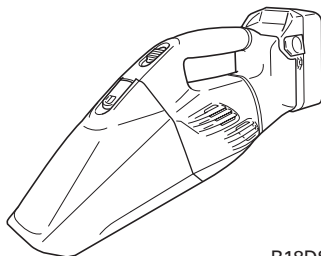

R18DSL

Read through carefully and understand these instructions before use.
Diese Anleitung vor Benutzung des Werkzeugs sorgfältig durchlesen und verstehen.
Lire soigneusement et bien assimiler ces instructions avant usage.
Prima dell'uso leggere attentamente e comprendere queste istruzioni.
Deze gebruiksaanwijzing s.v.p. voor gebruik zorgvuldig doorlezen.
Leer cuidadosamente y comprender estas instrucciones antes del uso.
Antes de usar, leia com cuidado para assimilar estas instruções.



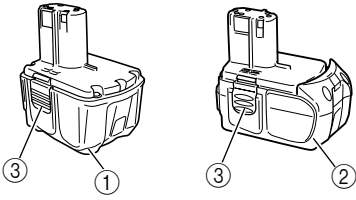
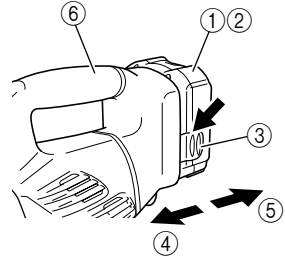
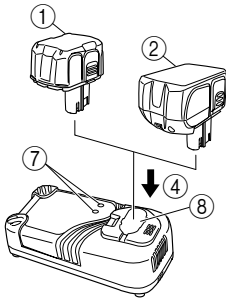
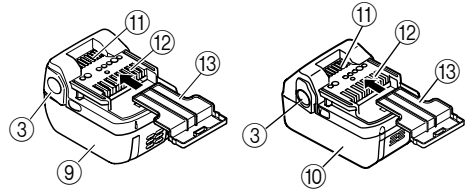
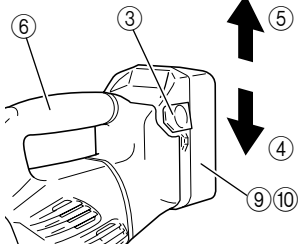
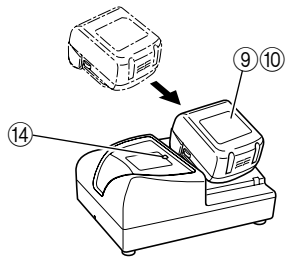
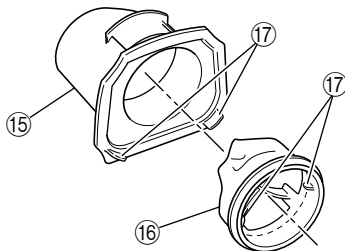
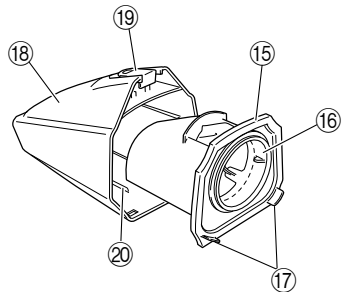

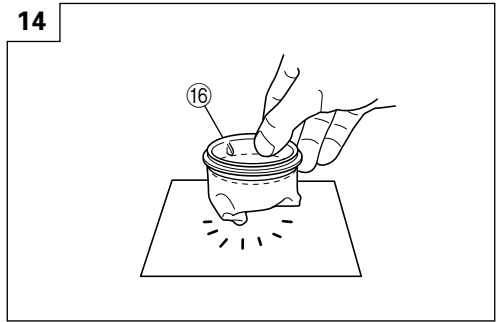
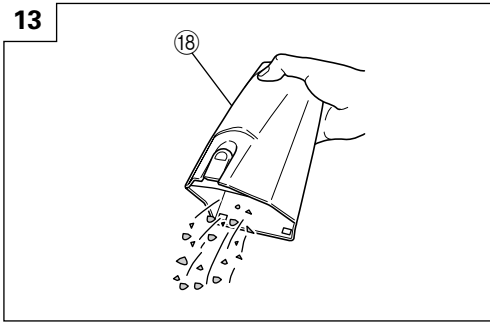
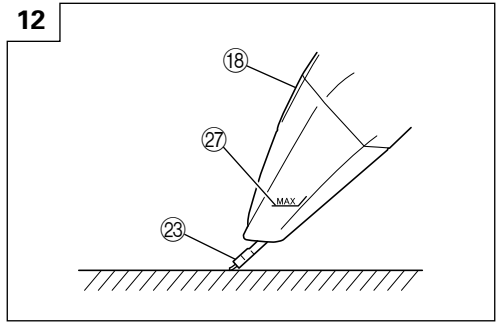
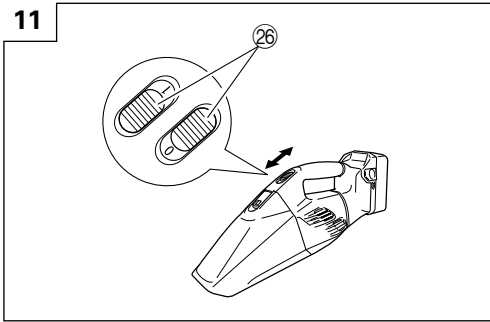
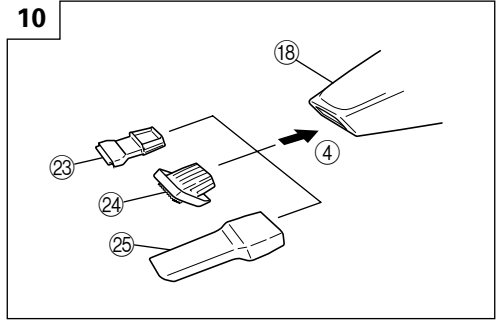
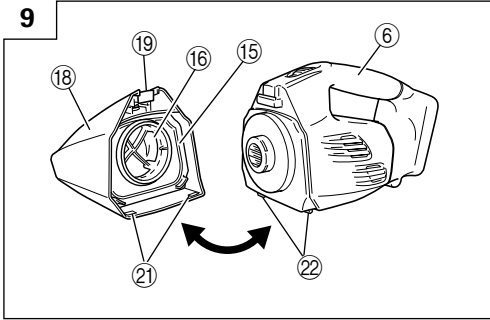
Handling instructions
Bedienungsanleitung
Mode d'emploi
Istruzioni per l'uso
Gebruiksaanwijzing
Instrucciones de manejo
Instruções de uso

1**2****3****4****5****6****7****8**



	English	Deutsch	Français	Italiano
①	14.4 V Rechargeable battery (For R14DL)	14,4 V aufladbare Batterie (Für R14DL)	Batterie rechargeable 14,4 V (Pour R14DL)	Batteria ricaricabile da 14,4 V (Per R14DL)
②	18 V Rechargeable battery (For R18DL)	18 V aufladbare Batterie (Für R18DL)	Batterie rechargeable 18 V (Pour R18DL)	Batteria ricaricabile da 18 V (Per R18DL)
③	Latch	Verriegelung	Taquet	Fermo
④	Insert	Einsetzen	Insérer	Inserire
⑤	Pull out	Herausziehen	Tirer vers l'extérieur	Estrarre
⑥	Handle	Handgriff	Poignée	Impugnatura
⑦	Pilot lamp	Kontrolllampe	Lampe témoin	Spia
⑧	Hole for connecting the rechargeable battery	Anschlußloch für Ladebatterie	Orifice de raccordement de la batterie rechargeable	Foro di collegamento della batteria ricaricabile
⑨	14.4 V Rechargeable battery (For R14DSL)	14,4 V aufladbare Batterie (Für R14DSL)	Batterie rechargeable 14,4 V (Pour R14DSL)	Batteria ricaricabile da 14,4 V (Per R14DSL)
⑩	18 V Rechargeable battery (For R18DSL)	18 V aufladbare Batterie (Für R18DSL)	Batterie rechargeable 18 V (Pour R18DSL)	Batteria ricaricabile da 18 V (Per R18DSL)
⑪	Ventilation holes	Belüftungslöcher	Orifices de ventilation	Fori di ventilazione
⑫	Terminals	Anschlüsse	Bornes	Terminali
⑬	Battery cover	Batterieabdeckung	Couvercle de batterie	Coperchio per la batteria
⑭	Charging time indicator lamp	Anzeigelämpchen für Ladezeit	Témoin indicateur de la durée du chargement	Spia di indicazione del tempo di carica
⑮	Water guard	Wasserschutz	Protection anti-éclaboussures	Protezione dell'acqua
⑯	Filter	Filter	Filtre	Filtro
⑰	Knob	Knauf	Bouton	Manopola
⑱	Dust case	Staubfach	Bac à poussière	Alloggiamento per la polvere
⑲	Release button	Freigabeknopf	Bouton de déverrouillage	Pulsante di rilascio
⑳	Ribs (6 pcs.)	Rippen (6 Stk.)	Cannelures (x6)	Scanalature (6 pezzi)
㉑	Slots	Nute	Orifices	Fessure
㉒	Tabs	Nasen	Onglets	Linguetta
㉓	Squeegee nozzle	Schrubberdüse	Raclette	Beccuccio del raschiatoio
㉔	Brush nozzle	Bürstendüse	Embout à brosse	Beccuccio della spazzola
㉕	Crevice nozzle	Fugendüse	Suceur plat	Beccuccio delle fessure
㉖	Switch	Schalter	Interrupteur	Interruttore
㉗	Full line indicator	Anzeige Gerät voll	Indicateur de remplissage	Indicatore linea piena

	Nederlands	Español	Português
①	14,4 V oplaadbare batterij (voor R14DL)	Batería recargable de 14,4 V (Para R14DL)	Bateria recarregável de 14,4 V (Para R14DL)
②	18 V oplaadbare batterij (voor R18DL)	Batería recargable de 18 V (Para R18DL)	Bateria recarregável de 18 V (Para R18DL)
③	Vergrendeling	Cierre	Lingüeta
④	Insteken	Insertar	Inserir
⑤	Uittrekken	Sacar	Retirar
⑥	Handgreep	Asidero	Cabo
⑦	Controlelampje	Lámpara piloto	Lâmpada piloto
⑧	Aansluiting voor oplaadbare batterij	Agujero para conectar la batería recargable	Orifício para conectar a bateria recarregável
⑨	14,4 V oplaadbare batterij (voor R14DSL)	Batería recargable de 14,4 V (Para R14DSL)	Bateria recarregável de 14,4 V (Para R14DSL)
⑩	18 V oplaadbare batterij (voor R18DSL)	Batería recargable de 18 V (Para R18DSL)	Bateria recarregável de 18 V (Para R18DSL)
⑪	Ventilatieopeningen	Orificios de ventilación	Orifícios de ventilação
⑫	Aansluitpunten	Terminales	Terminais
⑬	Batterijdeksel	Tapa de batería	Tampa da bateria
⑭	Laadtijdindicatielampje	Luz indicadora del tiempo de carga	Luz indicadora do tempo de carregamento
⑮	Waterbeschermer	Protector para agua	Proteção de água
⑯	Filter	Filtro	Filtro
⑰	Knop	Pomo	Manípulo
⑱	Stofhouder	Caja de polvo	Caixa de pó
⑲	Ontgrendelknop	Botón de desbloqueo	Botão de libertação
⑳	Ribben (6 stuks)	Varilla (6 pzs)	Encaixes (6)
㉑	Gleuven	Ranuras	Ranhuras
㉒	Uitsteeksels	Lengüetas	Saliências
㉓	Wateropzuigmondstuk	Tobera barredera	Rodo
㉔	Borstelmondstuk	Tobera con cepillo	Bico de escova
㉕	Spleetmondstuk	Tobera para rincones	Bico de frinchas
㉖	Schakelaar	Interruptor	Interruptor
㉗	Vol indicatiestreepje	Indicador de línea llena	Indicador de linha cheia

	<p>Symbols ⚠ WARNING The following show symbols used for the machine. Be sure that you understand their meaning before use.</p>	<p>Symbole ⚠ WARNING Die folgenden Symbole werden für diese Maschine verwendet. Achten Sie darauf, diese vor der Verwendung zu verstehen.</p>	<p>Symboles ⚠ AVERTISSEMENT Les symboles suivants sont utilisés pour l'outil. Bien se familiariser avec leur signification avant d'utiliser l'outil.</p>	<p>Simboli ⚠ AVVERTENZA Di seguito mostriamo i simboli usati per la macchina. Assicurarsi di comprenderne il significato prima dell'uso.</p>
	<p>Read all safety warnings and all instructions. Failure to follow the warnings and instructions may result in electric shock, fire and/or serious injury.</p>	<p>Lesen Sie sämtliche Sicherheitshinweise und Anweisungen durch. Wenn die Warnungen und Anweisungen nicht befolgt werden, kann es zu Stromschlag, Brand und/oder ernsthaften Verletzungen kommen.</p>	<p>Lire tous les avertissements de sécurité et toutes les instructions. Tout manquement à observer ces avertissements et instructions peut engendrer des chocs électriques, des incendies et/ou des blessures graves.</p>	<p>Leggere tutti gli avvertimenti di sicurezza e tutte le istruzioni. La mancata osservanza degli avvertimenti e delle istruzioni potrebbe essere causa di scosse elettriche, incendi e/o gravi lesioni.</p>
	<p>Only for EU countries Do not dispose of electric tools together with household waste material! In observance of European Directive 2002/96/EC on waste electrical and electronic equipment and its implementation in accordance with national law, electric tools that have reached the end of their life must be collected separately and returned to an environmentally compatible recycling facility.</p>	<p>Nur für EU-Länder Werfen Sie Elektrowerkzeuge nicht in den Hausmüll! Gemäss Europäischer Richtlinie 2002/96/EG über Elektro- und Elektronik-Altgeräte und Umsetzung in nationales Recht müssen verbrauchte Elektrowerkzeuge getrennt gesammelt und einer umweltgerechten Wiederverwertung zugeführt werden.</p>	<p>Pour les pays européens uniquement Ne pas jeter les appareils électriques dans les ordures ménagères! Conformément à la directive européenne 2002/96/EG relative aux déchets d'équipements électriques ou électroniques (DEEE), et à sa transposition dans la législation nationale, les appareils électriques doivent être collectés à part et être soumis à un recyclage respectueux de l'environnement.</p>	<p>Solo per Paesi UE Non gettare le apparecchiature elettriche tra i rifiuti domestici. Secondo la Direttiva Europea 2002/96/CE sui rifiuti di apparecchiature elettriche ed elettroniche e la sua attuazione in conformità alle norme nazionali, le apparecchiature elettriche esauste devono essere raccolte separatamente, al fine di essere reimpiegate in modo eco-compatibile.</p>
	<p>Symolen ⚠ WAARSCHUWING Hieronder staan symbolen afgebeeld die van toepassing zijn op deze machine. U moet de betekenis hiervan begrijpen voor gebruik.</p>	<p>Simbolos ⚠ ADVERTENCIA A continuación se muestran los símbolos usados para la máquina. Asegúrese de comprender su significado antes del uso.</p>	<p>Simbolos ⚠ AVISO A seguir aparecem os símbolos utilizados pela máquina. Assimile bem seus significados antes do uso.</p>	
	<p>Lees alle waarschuwingen en instructies aandachtig door. Nalating om de waarschuwingen en instructies op te volgen kan in een elektrische schok, brand en/of ernstig letsel resulteren.</p>	<p>Lea todas las instrucciones y advertencias de seguridad. Si no se siguen las advertencias e instrucciones, podría producirse una descarga eléctrica, un incendio y/o daños graves.</p>	<p>Leia todas as instruções e avisos de segurança. Se não seguir todas as instruções e os avisos, pode provocar um choque eléctrico, incêndio e/ou ferimentos graves.</p>	
	<p>Alleen voor EU-landen Geef elektrisch gereedschap niet met het huisvuil mee! Volgens de Europese richtlijn 2002/96/EG inzake oude elektrische en elektronische apparaten en de toepassing daarvan binnen de nationale wetgeving, dient gebruikt elektrisch gereedschap gescheiden te worden ingezameld en te worden afgevoerd naar een recycle bedrijf dat voldoet aan de geldende milieu-eisen.</p>	<p>Sólo para países de la Unión Europea ¡No deseche los aparatos eléctricos junto con los residuos domésticos! De conformidad con la Directiva Europea 2002/96/CE sobre residuos de aparatos eléctricos y electrónicos y su aplicación de acuerdo con la legislación nacional, las herramientas eléctricas cuya vida útil haya llegado a su fin se deberán recoger por separado y trasladar a una planta de reciclaje que cumpla con las exigencias ecológicas.</p>	<p>Apenas para países da UE Não deite ferramentas eléctricas no lixo doméstico! De acordo com a directiva europeia 2002/96/CE sobre ferramentas eléctricas e electrónicas usadas e a transposição para as leis nacionais, as ferramentas eléctricas usadas devem ser recolhidas em separado e encaminhadas a uma instalação de reciclagem dos materiais ecológica.</p>	

GENERAL POWER TOOL SAFETY WARNINGS

⚠ WARNING

Read all safety warnings and all instructions.

Failure to follow the warnings and instructions may result in electric shock, fire and/or serious injury.

Save all warnings and instructions for future reference.

The term "power tool" in the warnings refers to your mains-operated (corded) power tool or battery-operated (cordless) power tool.

1) Work area safety

- a) **Keep work area clean and well lit.**

Cluttered or dark areas invite accidents.

- b) **Do not operate power tools in explosive atmospheres, such as in the presence of flammable liquids, gases or dust.**

Power tools create sparks which may ignite the dust or fumes.

- c) **Keep children and bystanders away while operating a power tool.**

Distractions can cause you to lose control.

2) Electrical safety

- a) **Power tool plugs must match the outlet.**

Never modify the plug in any way.

Do not use any adapter plugs with earthed (grounded) power tools.

Unmodified plugs and matching outlets will reduce risk of electric shock.

- b) **Avoid body contact with earthed or grounded surfaces, such as pipes, radiators, ranges and refrigerators.**

There is an increased risk of electric shock if your body is earthed or grounded.

- c) **Do not expose power tools to rain or wet conditions.**

Water entering a power tool will increase the risk of electric shock.

- d) **Do not abuse the cord. Never use the cord for carrying, pulling or unplugging the power tool. Keep cord away from heat, oil, sharp edges or moving parts.**

Damaged or entangled cords increase the risk of electric shock.

- e) **When operating a power tool outdoors, use an extension cord suitable for outdoor use.**

Use of a cord suitable for outdoor use reduces the risk of electric shock.

- f) **If operating a power tool in a damp location is unavoidable, use a residual current device (RCD) protected supply.**

Use of an RCD reduces the risk of electric shock.

3) Personal safety

- a) **Stay alert, watch what you are doing and use common sense when operating a power tool. Do not use a power tool while you are tired or under the influence of drugs, alcohol or medication.**

A moment of inattention while operating power tools may result in serious personal injury.

- b) **Use personal protective equipment. Always wear eye protection.**

Protective equipment such as dust mask, non-skid safety shoes, hard hat, or hearing protection used for appropriate conditions will reduce personal injuries.

- c) **Prevent unintentional starting. Ensure the switch is in the off-position before connecting to power source and/or battery pack, picking up or carrying the tool.**

Carrying power tools with your finger on the switch or energising power tools that have the switch on invites accidents.

- d) **Remove any adjusting key or wrench before turning the power tool on.**

A wrench or a key left attached to a rotating part of the power tool may result in personal injury.

- e) **Do not overreach. Keep proper footing and balance at all times.**

This enables better control of the power tool in unexpected situations.

- f) **Dress properly. Do not wear loose clothing or jewellery. Keep your hair, clothing and gloves away from moving parts.**

Loose clothes, jewellery or long hair can be caught in moving parts.

- g) **If devices are provided for the connection of dust extraction and collection facilities, ensure these are connected and properly used.**

Use of dust collection can reduce dust related hazards.

4) Power tool use and care

- a) **Do not force the power tool. Use the correct power tool for your application.**

The correct power tool will do the job better and safer at the rate for which it was designed.

- b) **Do not use the power tool if the switch does not turn it on and off.**

Any power tool that cannot be controlled with the switch is dangerous and must be repaired.

- c) **Disconnect the plug from the power source and/or the battery pack from the power tool before making any adjustments, changing accessories, or storing power tools.**

Such preventive safety measures reduce the risk of starting the power tool accidentally.

- d) **Store idle power tools out of the reach of children and do not allow persons unfamiliar with the power tool or these instructions to operate the power tool.**

Power tools are dangerous in the hands of untrained users.

- e) **Maintain power tools. Check for misalignment or binding of moving parts, breakage of parts and any other condition that may affect the power tools' operation.**

If damaged, have the power tool repaired before use.

Many accidents are caused by poorly maintained power tools.

- f) **Keep cutting tools sharp and clean.**

Properly maintained cutting tools with sharp cutting edges are less likely to bind and are easier to control.

- g) **Use the power tool, accessories and tool bits etc. in accordance with these instructions, taking into account the working conditions and the work to be performed.**

Use of the power tool for operations different from those intended could result in a hazardous situation.

5) Battery tool use and care

a) Recharge only with the charger specified by the manufacturer.

A charger that is suitable for one type of battery pack may create a risk of fire when used with another battery pack.

b) Use power tools only with specifically designated battery packs.

Use of any other battery packs may create a risk of injury and fire.

c) When battery pack is not in use, keep it away from other metal objects like paper clips, coins, keys, nails, screws, or other small metal objects that can make a connection from one terminal to another.

Shorting the battery terminals together may cause burns or a fire.

d) Under abusive conditions, liquid may be ejected from the battery; avoid contact. If contact accidentally occurs, flush with water. If liquid contacts eyes, additionally seek medical help.

Liquid ejected from the battery may cause irritation or burns.

6) Service

a) Have your power tool serviced by a qualified repair person using only identical replacement parts.

This will ensure that the safety of the power tool is maintained.

PRECAUTION

Keep children and infirm persons away.

When not in use, tools should be stored out of reach of children and infirm persons.

CAUTION ON LITHIUM-ION BATTERY

To extend the lifetime, the lithium-ion battery equips with the protection function to stop the output.

In the cases of 1 to 3 described below, when using this product, even if you are pulling the switch, the motor may stop. This is not the trouble but the result of protection function.

1. When the battery power remaining runs out, the motor stops.
In such case, charge it up immediately.
2. If the tool is overloaded, the motor may stop. In this case, release the switch of tool and eliminate causes of overloading. After that, you can use it again.
3. If the battery is overheated under overload work, the battery power may stop.
In this case, stop using the battery and let the battery cool. After that, you can use it again. (BSL1830)

Furthermore, please heed the following warning and caution.

WARNING

In order to prevent any battery leakage, heat generation, smoke emission, explosion and ignition beforehand, please be sure to heed the following precautions.

1. Make sure that swarf and dust do not collect on the battery.
- During work make sure that swarf and dust do not fall on the battery.
- Make sure that any swarf and dust falling on the power tool during work do not collect on the battery.

- Do not store an unused battery in a location exposed to swarf and dust.
- Before storing a battery, remove any swarf and dust that may adhere to it and do not store it together with metal parts (screws, nails, etc.).
2. Do not pierce battery with a sharp object such as a nail, strike with a hammer, step on, throw or subject the battery to severe physical shock.
3. Do not use an apparently damaged or deformed battery.
4. Do not use the battery in reverse polarity.
5. Do not connect directly to an electrical outlets or car cigarette lighter sockets.
6. Do not use the battery for a purpose other than those specified.
7. If the battery charging fails to complete even when a specified recharging time has elapsed, immediately stop further recharging.
8. Do not put or subject the battery to high temperatures or high pressure such as into a microwave oven, dryer, or high pressure container.
9. Keep away from fire immediately when leakage or foul odor are detected.
10. Do not use in a location where strong static electricity generates.
11. If there is battery leakage, foul odor, heat generated, discolored or deformed, or in any way appears abnormal during use, recharging or storage, immediately remove it from the equipment or battery charger, and stop use.

CAUTION

1. If liquid leaking from the battery gets into your eyes, do not rub your eyes and wash them well with fresh clean water such as tap water and contact a doctor immediately.
If left untreated, the liquid may cause eye-problems.
2. If liquid leaks onto your skin or clothes, wash well with clean water such as tap water immediately.
There is a possibility that this can cause skin irritation.
3. If you find rust, foul odor, overheating, discolor, deformation, and/or other irregularities when using the battery for the first time, do not use and return it to your supplier or vendor.

WARNING (R14DSL/R18DSL)

If an electrically conductive foreign object enters the terminals of the lithium ion battery, a short-circuit may occur resulting in the risk of fire. Please observe the following matters when storing the battery.

- **Do not place electrically conductive cuttings, nails, steel wire, copper wire or other wire in the storage case.**
- **Either install the battery in the power tool or store by securely pressing into the battery cover until the ventilation holes are concealed to prevent short-circuits. (See Fig. 4)**

PRECAUTIONS FOR CORDLESS CLEANER

1. Always charge the battery at a temperature of 0 – 40°C. A temperature of less than 0°C will result in over charging which is dangerous. The battery cannot be charged at a temperature higher than 40°C.
The most suitable temperature for charging is that of 20 – 25°C.

2. When one charging is completed, leave the charger for about 15 minutes before the next charging of battery.
Do not charge more than two batteries consecutively.
3. Do not allow foreign matter to enter the hole for connecting the rechargeable battery.
4. Never disassemble the rechargeable battery and charger.
5. Never short-circuit the rechargeable battery. Short-circuiting the battery will cause a great electric current and overheat. It results in burn or damage to the battery.
6. Do not dispose of the battery in fire.
If the battery is burnt, it may explode.
7. Bring the battery to the shop from which it was purchased as soon as the post-charging battery life becomes too short for practical use. Do not dispose of the exhausted battery.
8. Using an exhausted battery will damage the charger.
9. Do not insert object into the air ventilation slots of the charger.
Inserting metal objects or inflammables into the charger air ventilation slots will result in electrical shock hazard or damaged charger.
10. Prevent the appliance from sucking in the following:
Fire or injury may result.
 - Foaming liquids such as oil, hot water, chemicals or detergent.
 - Generated spark during metal grinding or cutting.
 - High temperature things, such as lighted cigarette.
- Inflammable substances (gasoline, thinner, benzene, kerosene, paint, etc.), explosive substances (nitroglycerine, etc.), combustible substances (aluminum, zinc, magnesium, titanium, red phosphorus, yellow phosphorus, celluloid, etc.)
- Sharp things, such as nail and razor.
- Solidification materials, such as cement powder and toner, and conductive fine dusts, such as metal powder and carbon powder.
11. Set the filter correctly before use. Do not use the appliance without the filter or with it set in a wrong position, or do not use a torn filter. May cause failures, such as motor burnout.
12. This appliance is for indoor use. Do not use in the rain. Keep away from water or oil.
Malfunction may result as this appliance is not waterproof.
13. Do not use the appliance with its suction opening or exhaust opening obstructed. The temperature of the motor may rise abnormally, causing troubles such as deformation of parts or motor burnout.
14. Do not operate the appliance when the suction opening is blocked.
The motor may overheat, causing deformation of parts or malfunction of the motor.
15. When you drop or bump the appliance accidentally, check for breakage, crack, or deformation in the appliance. Breakage, crack or deformation may cause injuries.
16. When the appliance is out of condition or emits abnormal sound during use, immediately turn off the switch and request repair from your local retailer or authorized servicing agent. If you continue to use the appliance as it is, it may lead to injuries.

SPECIFICATIONS

Model	R14DL	R18DL	R14DSL	R18DSL
Battery voltage	14.4 V	18 V	14.4 V	18 V
Motor	DC motor			
Dust collecting capacity	670 mL			
Continuous operating time	Approx. 23 min. (using BCL1430)	Approx. 29 min. (using EBM1830)	Approx. 23 min. (using BSL1430)	Approx. 29 min. (using BSL1830)
Usable battery (Optional accessories)	BCL1415 BCL1430	BCL1815 EBM1830	BSL1415 BSL1415X BSL1430	BSL1815X BSL1830
Usable charger (Optional accessory)	UC18YRL		UC18YRSL	
Weight (without battery)	0.84 kg		0.85 kg	

STANDARD ACCESSORIES

- Brush Nozzle 1
 - Crevice Nozzle 1
 - Squeegee Nozzle 1
- Standard accessories are subject to change without notice.

OPTIONAL ACCESSORIES (sold separately)

1. Battery
 - BCL1415, BCL1430 (For R14DL)
 - BCL1815, EBM1830 (For R18DL)
 - BSL1415, BSL1415X, BSL1430 (For R14DSL)
 - BSL1815X, BSL1830 (For R18DSL)

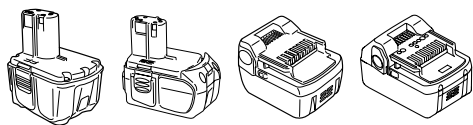

BCL1415
BCL1430

BCL1815
EBM1830

BSL1415
BSL1415X
BSL1430

BSL1815X
BSL1830

2. Charger

- UC18YRL (Charging voltage: 7.2 V – 18 V)
- UC18YRSL (Charging voltage: 7.2 V – 18 V)

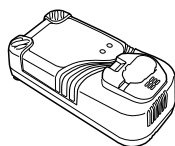

UC18YRL

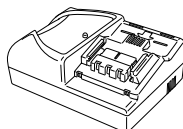

UC18YRSL

Optional accessories are subject to change without notice.

APPLICATIONS

- Light-duty vacuuming of dry surfaces
- Light-duty vacuuming of damp or wet surfaces

BATTERY REMOVAL/INSTALLATION

1. Battery removal

Hold the handle tightly and push the battery latch (2 pcs.) to remove the battery (see **Figs. 1, 2, 4 and 5**).

CAUTION

Never short-circuit the battery.

2. Battery installation

Insert the battery while observing its polarities (see **Figs. 1, 2, 4 and 5**).

CHARGING

For rechargeable batteries, please charge in according to the handling instructions of the charger which you are using. (**Figs. 3 and 6**)

PRIOR TO OPERATION

1. Setting up and checking the work environment

Check if the work environment is suitable by following the precautions.

2. Mounting and dismantling the water guard and filter

Before using the appliance, check that the filter is securely mounted. (**Figs. 7 and 8**)

(1) Mounting

- ① Match the outside diameter of the filter to the inside diameter of the water guard and insert as far as the filter ring will go. (**Fig. 7**)
- ② Match the shape of the water guard (with the filter attached) to the shape of the hole in the dust case and insert as far as it will go (6 points). (**Fig. 8**)

(2) Dismounting

To dismount the water guard and the filter, follow the above procedures in reverse.

3. Attaching and removing the suction opening

Insert the suction opening into the suction port of the appliance as required. (**Fig. 10**)

HOW TO USE THE CORDLESS CLEANER

CAUTION

- To prevent accidents when installing or removing the rechargeable battery, make sure that the appliance is switched off.
- Make sure that the rechargeable battery is properly installed.

If not properly installed, the battery may fall out, causing injury.

1. Switch operation

Flip the switch towards you to start operation and back to stop operation. (**Fig. 11**)

2. Vacuuming water

Attach the squeegee nozzle as required. (**Figs. 10 and 12**)

CAUTION

- The maximum line on the dust case indicates the maximum amount of water that can be vacuumed. Do not vacuum beyond this line. (**Fig. 12**)
- Empty the water immediately after vacuuming.
- Do not carry the appliance with water in the dust case.

3. Emptying the dust case

CAUTION

- To prevent accidents, make sure the power is switched off and remove the rechargeable battery from the appliance.
- Do not subject the dust case to strong impacts as this may cause deformation or damage.
- Empty the dust case frequently and keep the appliance, filter, etc. clean. Failure to do so may reduce vacuuming efficiency or cause malfunction of the motor or odor.

(1) Press the release button and remove the dust case. (**Fig. 9**)

(2) Hold the knob on the water guard (with the filter attached) to remove it from the dust case. (**Fig. 8**)

(3) Empty the dust case. (**Fig. 13**)

(4) Take hold of the knob on the filter and remove the filter from the water guard. (**Fig. 7**)

(5) Lightly tap the filter to remove all the dust. (**Fig. 14**)

(6) Fit the filter to the water guard. Match the outside diameter of the filter to the inside diameter of the water guard and insert as far as the filter ring will go. (**Fig. 7**)

(7) Match the shape of the water guard (with the filter attached) to the shape of the hole in the dust case and insert as far as it will go (6 points). (**Fig. 8**)

(8) Insert the projecting part of the appliance into the hole in the dust case and fit the dust case to the appliance. (**Fig. 9**)

MAINTENANCE AND INSPECTION

1. Cleaning the filter

CAUTION

- Do not wash the filter in a washing machine.
- Do not wash the filter in hot water or dry it by fire. If the vacuuming efficiency is poor even when the dust case has been emptied, remove the filter and wash it in cold or warm water. (The water should not be hot to the touch.)

After washing, dry out of direct sunlight.

2. Inspecting the mounting screws

Regularly inspect all mounting screws and ensure that they are properly tightened. Should any of the screws be loose, retighten them immediately. Failure to do so could result in serious hazard.

3. Maintenance of the motor

The motor unit winding is the very “heart” of the power tool.

Exercise due care to ensure the winding does not become damaged and/or wet with oil or water.

4. Cleaning on the outside

When the coldless cleaner is stained, wipe with a soft dry cloth or a cloth moistened with soapy water. Do not use chloric solvents, gasoline or paint thinner, for they melt plastics.

5. Storage

Store the coldless cleaner in a place in which the temperature is less than 40°C and out of reach of children.

6. Service parts list

CAUTION

Repair, modification and inspection of HiKOKI Power Tools must be carried out by a HiKOKI Authorized Service Center.

This Parts List will be helpful if presented with the tool to the HiKOKI Authorized Service Center when requesting repair or other maintenance.

In the operation and maintenance of power tools, the safety regulations and standards prescribed in each country must be observed.

MODIFICATIONS

HiKOKI Power Tools are constantly being improved and modified to incorporate the latest technological advancements.

Accordingly, some parts may be changed without prior notice.

GUARANTEE

We guarantee HiKOKI Power Tools in accordance with statutory/country specific regulation. This guarantee does not cover defects or damage due to misuse, abuse, or normal wear and tear. In case of complaint, please send the Power Tool, undismantled, with the GUARANTEE CERTIFICATE found at the end of this Handling instruction, to a HiKOKI Authorized Service Center.

NOTE

Due to HiKOKI's continuing program of research and development, the specifications herein are subject to change without prior notice.

ALLGEMEINE SICHERHEITSHINWEISE FÜR ELEKTROGERÄTE

⚠ WARNUNG

Lesen Sie sämtliche Sicherheitshinweise und Anweisungen durch.

Wenn die Warnungen und Anweisungen nicht befolgt werden, kann es zu Stromschlag, Brand und/oder ernsthaften Verletzungen kommen.

Bitte bewahren Sie alle Warnhinweise und Anweisungen zum späteren Nachschlagen auf.

Der Begriff „Elektrowerkzeug“ bezieht sich in den Warnhinweisen auf Elektrowerkzeuge mit Netz-(schnurgebunden) oder Akkubetrieb (schnurlos).

1) Sicherheit im Arbeitsbereich

- Sorgen Sie für einen sauberen und gut ausgeleuchteten Arbeitsbereich.**
Zugestellte oder dunkle Bereiche ziehen Unfälle förmlich an.
- Verwenden Sie Elektrowerkzeuge niemals an Orten, an denen Explosionsgefahr besteht – zum Beispiel in der Nähe von leicht entflammaren Flüssigkeiten, Gasen oder Stäuben.**
Bei der Arbeit mit Elektrowerkzeugen kann es zu Funkenbildung kommen, wodurch sich Stäube oder Dämpfe entzünden können.
- Sorgen Sie bei der Arbeit mit Elektrowerkzeugen dafür, dass sich keine Zuschauer (insbesondere Kinder) in der Nähe befinden.**
Wenn Sie abgelenkt werden, können Sie die Kontrolle über das Werkzeug verlieren.

2) Elektrische Sicherheit

- Elektrowerkzeuge müssen mit passender Stromversorgung betrieben werden.**
Nehmen Sie niemals irgendwelche Änderungen am Anschlussstecker vor.
Verwenden Sie bei Elektrowerkzeugen mit Schutzkontakt (geerdet) niemals Adapterstecker.
Stecker im Originalzustand und passende Steckdosen reduzieren das Stromschlagrisiko.
- Vermeiden Sie Körperkontakt mit geerdeten Gegenständen wie Rohrleitungen, Heizungen, Herden oder Kühlschränken.**
Bei Körperkontakt mit geerdeten Gegenständen besteht ein erhöhtes Stromschlagrisiko.
- Setzen Sie Elektrowerkzeuge niemals Regen oder sonstiger Feuchtigkeit aus.**
Wenn Flüssigkeiten in ein Elektrowerkzeug eindringen, erhöht sich das Stromschlagrisiko.
- Verwenden Sie die Anschlusschnur nicht missbräuchlich.** Tragen Sie das Elektrowerkzeug niemals an der Anschlusschnur, ziehen Sie es nicht damit heran und ziehen Sie den Stecker nicht an der Anschlusschnur aus der Steckdose.
Halten Sie die Anschlusschnur von Hitzequellen, Öl, scharfen Kanten und beweglichen Teilen fern.
Beschädigte oder verdrehte Anschlusschnüre erhöhen das Stromschlagrisiko.
- Wenn Sie ein Elektrowerkzeug im Freien benutzen, verwenden Sie ein für den Außeneinsatz geeignetes Verlängerungskabel.**
Ein für den Außeneinsatz geeignetes Kabel vermindert das Stromschlagrisiko.
- Falls sich der Betrieb des Elektrowerkzeuges in feuchter Umgebung nicht vermeiden lässt, verwenden Sie eine Stromversorgung mit Fehlerstromschutzeinrichtung (Residual Current Device, RCD).**

Durch den Einsatz einer Fehlerstromschutzeinrichtung wird das Risiko eines elektrischen Schlags reduziert.

3) Persönliche Sicherheit

- Bleiben Sie wachsam, achten Sie auf das, was Sie tun, und setzen Sie Ihren Verstand ein, wenn Sie mit Elektrowerkzeugen arbeiten.**
Benutzen Sie keine Elektrowerkzeuge, wenn Sie müde sind oder unter Einfluss von Drogen, Alkohol oder Medikamenten stehen.
Bei der Arbeit mit Elektrowerkzeugen können bereits kurze Phasen der Unaufmerksamkeit zu schweren Verletzungen führen.
 - Benutzen Sie eine persönliche Schutzausrüstung.**
Tragen Sie immer einen Augenschutz.
Schutzausrüstung wie Staubmaske, rutschsichere Sicherheitsschuhe, Schutzhelm und Gehörschutz senken das Verletzungsrisiko bei angemessenem Einsatz.
 - Vermeiden Sie unbeabsichtigten Anlauf.** Achten Sie darauf, dass sich der Schalter in der Aus-(Off-) Position befindet, ehe Sie das Gerät mit der Stromversorgung und/oder Batteriestromversorgung verbinden, es aufheben oder herumtragen.
Das Herumtragen von Elektrowerkzeugen mit dem Finger am Schalter oder das Herstellen der Stromversorgung bei betätigtem Schalter zieht Unfälle regelrecht an.
 - Entfernen Sie sämtliche Einstellwerkzeuge (Einstellschlüssel), ehe Sie das Elektrowerkzeug einschalten.**
Ein an einem beweglichen Teil des Elektrowerkzeugs angebrachter Schlüssel kann zu Verletzungen führen.
 - Sorgen Sie für einen festen Stand.** Achten Sie jederzeit darauf, sicher zu stehen und das Gleichgewicht zu bewahren.
Dadurch haben Sie das Elektrowerkzeug in unerwarteten Situationen besser im Griff.
 - Kleiden Sie sich richtig.** Tragen Sie keine lose Kleidung oder Schmuck. Halten Sie Haar, Kleidung und Handschuhe von beweglichen Teilen fern.
Lose Kleidung, Schmuck oder langes Haar kann von beweglichen Teilen erfasst werden.
 - Wenn Anschlüsse für Staubabsaug- und -sammelvorrichtungen vorhanden sind, sorgen Sie dafür, dass diese richtig angeschlossen und eingesetzt werden.**
Durch Entfernen des Staubes können staubbezogene Gefahren vermindert werden.
- #### 4) Einsatz und Pflege von Elektrowerkzeugen
- Überansprechen Sie Elektrowerkzeuge nicht.**
Benutzen Sie das richtige Elektrowerkzeug für Ihren Einsatzzweck.
Das richtige Elektrowerkzeug erledigt seine Arbeit bei bestimmungsgemäßem Einsatz besser und sicherer.
 - Benutzen Sie das Elektrowerkzeug nicht, wenn es sich nicht am Schalter ein- und ausschalten lässt.**
Jedes Elektrowerkzeug, das nicht mit dem Schalter betätigt werden kann, stellt eine Gefahr dar und muss repariert werden.
 - Stecken Sie den Stecker der Stromversorgung oder Batteriestromversorgung vom Gerät ab, ehe Sie Einstellarbeiten vornehmen, Zubehörteile tauschen oder das Elektrowerkzeug verstauen.**
Solche präventiven Sicherheitsmaßnahmen verhindern den unbeabsichtigten Anlauf des Elektrowerkzeugs und die damit verbundenen Gefahren.

- d) Lagern Sie nicht benutzte Elektrowerkzeuge außerhalb der Reichweite von Kindern, lassen Sie nicht zu, dass Personen das Elektrowerkzeug bedienen, die nicht mit dem Werkzeug selbst und/oder diesen Anweisungen vertraut sind.
Elektrowerkzeuge in ungeschulten Händen sind gefährlich.
- e) Halten Sie Elektrowerkzeuge in Stand. Prüfen Sie auf Fehlausrichtungen, sicheren Halt und Leichtgängigkeit beweglicher Teile, Beschädigungen von Teilen und auf jegliche andere Zustände, die sich auf den Betrieb des Elektrowerkzeugs auswirken können. Bei Beschädigungen lassen Sie das Elektrowerkzeug reparieren, ehe Sie es benutzen. *Viele Unfälle mit Elektrowerkzeugen sind auf schlechte Wartung zurückzuführen.*
- f) Halten Sie Schneidwerkzeuge scharf und sauber. *Richtig gewartete Schneidwerkzeuge mit scharfen Schneidkanten bleiben weniger häufig hängen und sind einfacher zu beherrschen.*
- g) Benutzen Sie Elektrowerkzeuge, Zubehör, Werkzeugspitzen und Ähnliches in Übereinstimmung mit diesen Anweisungen – beachten Sie dabei die jeweiligen Arbeitsbedingungen und die Art und Weise der auszuführenden Arbeiten.
Der Gebrauch des Elektrowerkzeuges für andere als die vorgesehenen Anwendungen kann zu gefährlichen Situationen führen.

5) Verwendung und Pflege der Batterie

- a) Laden Sie das Gerät nur mit dem vom Hersteller empfohlenen Ladegerät auf.
Ein Ladegerät für einen speziellen Batterietyp kann bei Verwendung mit anderen Batterien zu Gefahren führen.
- b) Verwenden Sie für das Gerät nur die speziell empfohlenen Batterien.
Eine Verwendung von anderen Batterien kann zu Verletzungen und Bränden führen.
- c) Ist die Batterie nicht in Gebrauch, achten Sie darauf, dass sie nicht mit metallischen Gegenständen, beispielsweise Büroklammern, Münzen, Schlüssel, Nägel, Schrauben in Kontakt kommt, da diese Gegenstände einen Kurzschluss der Anschlüsse verursachen könnten.
Ein Kurzschluss der Batterieanschlüsse kann zu Verbrennungen oder Bränden führen.
- d) Im Falle von Störungen, kann Flüssigkeit aus der Batterie austreten. Vermeiden Sie in diesem Fall jeglichen Kontakt. Sollten Sie dennoch mit der Batterie in Berührung kommen, waschen Sie die betroffene Stelle gründlich mit Wasser ab. Ist die Flüssigkeit ins Auge geraten, suchen Sie einen Arzt auf.
Ausgetretene Batterieflüssigkeiten können zu Reizungen oder Verbrennungen führen.
- 6) Service
- a) Lassen Sie Elektrowerkzeuge durch qualifizierte Fachkräfte und unter Einsatz passender, zugelassener Originalteile warten.
Dies sorgt dafür, dass die Sicherheit des Elektrowerkzeugs nicht beeinträchtigt wird.

VORSICHT

Von Kindern und gebrechlichen Personen fernhalten. Werkzeuge sollten bei Nichtgebrauch außerhalb der Reichweite von Kindern und gebrechlichen Personen aufbewahrt werden.

WARNUNG ZUM LITHIUM-IONEN-AKKU

Um die Lebensdauer des Lithium-Ionen-Akkus zu verlängern, ist dieser mit einer Schutzfunktion zum Stoppen der Leistungsabgabe ausgestattet.

In den unten beschriebenen Fällen 1 bis 3 kann bei der Benutzung dieses Produkts der Motor abschalten, selbst wenn Sie den Schalter drücken. Dies ist kein Defekt sondern das Resultat der Schutzfunktion.

1. Wenn die verbleibende Akkuleistung nicht mehr ausreicht, schaltet der Motor ab.
Laden Sie in einem solchen Fall den Akku umgehend auf.
2. Wenn das Werkzeug überlastet ist, kann es zum Abschalten des Motors kommen. Lassen Sie in diesem Fall den Schalter des Geräts los und beseitigen Sie die Ursache der Überlastung. Danach können Sie das Gerät wieder verwenden.
3. Kommt es während des Betriebs zu einer Erhitzung der Batterie, wird das Gerät unter Umständen angehalten. Unterbrechen Sie in diesem Fall Ihre Arbeit und lassen Sie die Batterie abkühlen. Anschließend können Sie das Gerät wieder normal verwenden. (BSL1830)

Bitte beachten Sie die folgenden Warnhinweise.

WARNUNG

Zur Vermeidung einer ausgelaufenen Batterie, Erwärmung, Rauchentwicklung, Explosionen und vorzeitiger Zündung beachten Sie bitte die folgenden Vorsichtsmaßnahmen.

1. Stellen Sie sicher, dass sich Späne und Staub nicht auf der Batterie ansammeln.
 - Stellen Sie während der Arbeit sicher, dass Späne und Staub nicht auf die Batterie fallen.
 - Stellen Sie sicher, dass Staub und Späne, die während der Bearbeitung auf das Elektrowerkzeug fallen, nicht in die Batterie gelangen.
 - Lagern Sie ungebrauchte Batterien nicht an Plätzen, an denen Staub oder Späne anfallen.
 - Vor dem Einlagern einer Batterie sind sämtlicher Staub und Späne zu entfernen. Weiterhin ist zu berücksichtigen, dass die Batterie nicht gemeinsam mit Metallteilen (Schrauben, Nägel, usw.) zu lagern ist.
2. Achten Sie darauf, dass die Batterie nicht durch einen spitzen Gegenstand, beispielsweise einen Nagel, beschädigt wird. Vermeiden Sie Schläge mit dem Hammer. Treten Sie nicht gegen die Batterie, werfen Sie diese nicht, und vermeiden Sie Stöße.
3. Beschädigte oder verformte Batterien dürfen nicht weiter verwendet werden.
4. Achten Sie auf den richtigen Anschluss der Pole.
5. Schließen Sie die Batterie nicht direkt an elektrische Ausgänge oder Zigarettenanzünder im Auto an.
6. Verwenden Sie die Batterie nur für den angegebenen Zweck.
7. Falls die Batterie nach Verstreichen der angegebenen Ladezeit nicht vollständig aufgeladen ist, brechen Sie den Ladevorgang unverzüglich ab.
8. Vermeiden Sie hohe Temperaturen und hohen Druck, wie er beispielsweise in der Mikrowelle, einem Trockner oder einem Hochdruckbehälter auftritt.
9. Wenn Sie ein Leck oder Rußgeruch feststellen, vermeiden Sie jeglichen Kontakt mit Feuerstellen.

10. Vermeiden Sie eine Verwendung an Orten, an denen starke statische Elektrizität erzeugt wird.
11. Werden ein Leck, Rußgeruch, Erwärmung, Verfärbungen, Verformungen oder sonstige Anomalitäten während der Verwendung, des Aufladens oder der Lagerung festgestellt, entfernen Sie die Batterie unverzüglich vom Gerät oder dem Ladegerät und beenden Sie die Anwendung.

VORSICHT

1. Tritt die auslaufende Flüssigkeit in Kontakt mit Ihren Augen, reiben Sie diese nicht, sondern waschen Sie sie mit sauberem (Leitungs-) Wasser gut aus und suchen Sie unverzüglich einen Arzt auf. Ohne sachgemäße Behandlung können Augenverletzungen auftreten.
2. Wenn die ausgelaufene Flüssigkeit auf Haut oder Kleidung trifft, waschen Sie diese unverzüglich mit sauberem Wasser ab. Es besteht die Gefahr von Hautreizungen.
3. Beim Auftreten von Rost, Rußgeruch, Erwärmung, Verfärbungen, Verformungen oder sonstigen Anomalitäten während der ersten Verwendung der Batterie, ist diese nicht weiter zu verwenden. Bringen Sie die Batterie zum Händler oder Verkäufer zurück.

WARNING (R14DSL/R18DSL)

Wenn ein elektrischer Fremdkörper an die Anschlüsse des Lithium-Ionen-Akkus gelangt, kann es zu einem Kurzschluss und der Gefahr eines Feuers kommen. Beachten Sie folgende Vorsichtsmaßnahmen bei der Aufbewahrung des Akkus.

- **Legen Sie keine elektrisch leitenden Späne, Nägel, Stahldraht, Kupferdraht oder anderen Draht in den Aufbewahrungskoffer.**
- **Setzen Sie den Akku entweder in das Gerät ein oder lagern Sie ihn, um Kurzschlüsse zu vermeiden, indem Sie ihn in die Batterieabdeckung hineindrücken, bis die Belüftungslöcher verdeckt sind. (Siehe Abb. 4)**

VORSICHTSHINWEISE FÜR AKKU-STAUBSAUGER

1. Die Batterie immer bei einer Temperatur von 0 – 40°C laden. Laden bei einer Temperatur, die niedriger als 0°C ist, wird gefährliche Überladung verursachen. Die Batterie kann nicht bei einer Temperatur über 40°C geladen werden. Die beste Temperatur zum Laden wäre von 20 – 25°C.
2. Nach Beendigung einer Ladung, lassen Sie das Ladegerät ungefähr 15 Minuten ruhen bevor die nächste Batterieladung unternommen wird. Nicht mehr als zwei Batterien nacheinander laden.
3. Keine Fremdkörper durch das Anschlußloch der Batterie eindringen lassen.
4. Niemals die Batterie und das Ladegerät auseinandernehmen.
5. Niemals die Batterie kurzschließen. Kurzschluß der Batterie verursacht eine zu große Stromzufuhr und Überhitzung, wodurch Durchbrennen oder Schaden beider Batterie entsteht.
6. Die Batterie nicht ins Feuer werfen. Sie könnte dabei explodieren.
7. Bringen Sie die Batterie zum Geschäft, wo Sie ihn gekauft haben sobald die Lebensdauer der Batterie abirnt. Die erschöpfte Batterie nicht wegwerfen.
8. Benutzung verbrauchter Batterie beschädigt den Auflader.
9. Darauf achten, daß keine Gegenstände durch Belüftungsschlitze des Aufladers in das Gerät eindringen. Wenn Metallobjekte oder entzündliche Gegenstände durch die Belüftungsschlitze des Aufladers eindringen, kann dies zu elektrischen Schlägen führen oder den Auflader beschädigen.
10. Vermeiden Sie ein Aufsaugen der folgenden Dinge durch das Gerät:
 - Dadurch könnten ein Brand oder Verletzungen entstehen.
 - Schäumende Flüssigkeiten wie Öl, Heißwasser, Chemikalien, oder Reinigungsmittel.
 - Beim Schleifen oder Schneiden von Metall entstehende Funken.
 - Gegenstände mit hohen Temperaturen wie z. B. brennende Zigaretten.
 - Entzündbare Stoffe (Benzin, Verdünner, Benzol, Kerosin, Farbe etc.) explosive Stoffe (Nitroglyzerin etc.), brennbare Stoffe (Aluminium, Zink, Magnesium, Titan, roter Phosphor, gelber Phosphor, Zelluloid etc.)
 - Scharfe Gegenstände wie Nägel oder Rasierklingen.
 - Festwerdende Materialien wie Zementpulver und Toner sowie leitende Feinstäube wie Metallpulver und Kohlenstaub.
11. Setzen Sie den Filter vor der Verwendung ordnungsgemäß ein. Benutzen Sie das Gerät nicht ohne Filter oder mit falsch eingesetztem oder eingerissenem Filter. Kann zu Defekten wie der Überhitzung des Motors führen.
12. Dieses Gerät ist für Verwendung in geschlossenen Räumen ausgelegt. Benutzen Sie es nicht im Regen. Halten Sie es von Wasser oder Öl fern. Da dieses Gerät nicht wasserdicht ist, könnten Fehlfunktionen auftreten.
13. Verwenden Sie das Gefäß nicht, wenn seine Ansaugöffnung oder die Abluftöffnung verstopft ist, anderenfalls kann es zu einem übermäßigen Anstieg der Motor Temperatur und zu Problemen wie Deformationen oder der Überhitzung des Motors kommen.
14. Betreiben Sie das Gerät nicht, wenn die Saugöffnung verlegt ist. Der Motor könnte sich überhitzen und dadurch eine Verformung von Teilen oder Fehlfunktionen des Motors verursacht werden.
15. Überprüfen Sie das Gerät bei versehentlichem Umwerfen oder Anstoßen auf Bruchstellen, Risse oder Deformationen, da diese zu Verletzungen führen können.
16. Schalten Sie bei schlechtem Gerätezustand oder ungewöhnlichen Geräuschen während der Benutzung unverzüglich den Schalter aus und veranlassen Sie eine Reparatur bei Ihrem Einzelhändler vor Ort oder einem Vertragskundendienst. Bei weiterer Verwendung des Geräts in diesem Zustand kann es zu Verletzungen kommen.

TECHNISCHE DATEN

Modell	R14DL	R18DL	R14DSL	R18DSL
Batteriespannung	14,4 V	18 V	14,4 V	18 V
Motor	Gleichstrommotor			
Saugleistung	670 mL			
Dauerbetriebszeit	Etwa. 23 min. (bei Verwendung von BCL1430)	Etwa. 29 min. (bei Verwendung von EBM1830)	Etwa. 23 min. (bei Verwendung von BSL1430)	Etwa. 29 min. (bei Verwendung von BSL1830)
Verwendbare Batterie (Sonderzubehör)	BCL1415 BCL1430	BCL1815 EBM1830	BSL1415 BSL1415X BSL1430	BSL1815X BSL1830
Verwendbare Ladegerät (Sonderzubehör)	UC18YRL		UC18YRSL	
Gewicht (ohne Akku)	0,84 kg		0,85 kg	

STANDARDZUBEHÖR

- Bürstendüse 1
 - Fugendüse 1
 - Schrubberdüse 1
- Das Standardzubehör kann ohne vorherige Bekanntmachung jederzeit geändert werden.

SONDERZUBEHÖR (separat zu beziehen)

1. Batterie

- BCL1415, BCL1430 (Für R14DL)
- BCL1815, EBM1830 (Für R18DL)
- BSL1415, BSL1415X, BSL1430 (Für R14DSL)
- BSL1815X, BSL1830 (Für R18DSL)

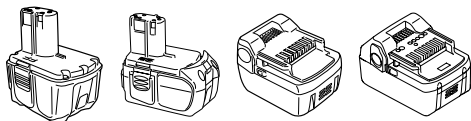

BCL1415 BCL1815 BSL1415 BSL1815X
BCL1430 EBM1830 BSL1415X BSL1830
BSL1430

2. Ladegerät

- UC18YRL (Ladespannung: 7,2 V – 18 V)
- UC18YRSL (Ladespannung: 7,2 V – 18 V)

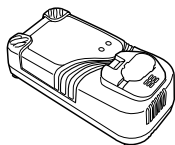

UC18YRL

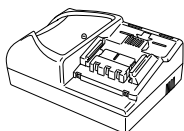

UC18YRSL

Das Sonderzubehör kann ohne vorherige Bekanntmachung jederzeit geändert werden.

ANWENDUNGSGEBIETE

- Staubsaugen von trockenen Flächen mit geringer Leistung
- Staubsaugen von feuchten oder nassen Flächen mit geringer Leistung

HERAUSNEHMEN/EINSETZEN DER BATTERIE

1. Herausnehmen der Batterie

Den Handgriff festhalten und die Batterieverriegelungen (2 Stück) drücken, um die Batterie herauszunehmen (siehe **Abb. 1, 2, 4** und **5**).

ACHTUNG

Die Kontakte der Batterie niemals kurzschließen.

2. Einsetzen der Batterie

Den Batterie unter Beachtung der richtigen Richtung in das Gerät einsetzen (Siehe **Abb. 1, 2, 4** und **5**).

LADEN

Beachten Sie bitte bei Verwendung von Akkus die Bedienungsanleitung des entsprechenden Ladegeräts. (**Abb. 3** und **6**)

VOR INBETRIEBNAHME

1. Aufstellung und Überprüfung der Arbeitsumgebung

Prüfen Sie, ob die Arbeitsumgebung folgenden Vorsichtsbedingungen entspricht.

2. An- und Abmontieren von Wasserschutz und Filter

Überprüfen Sie vor Benutzung des Gerätes, ob der Filter sicher eingesetzt ist. (**Abb. 7** und **8**)

(1) Anmontieren

- ① Bringen Sie den Außendurchmesser des Filters mit dem Innendurchmesser des Wasserschutzes zur Deckung und schieben Sie den Filter bis zum Anschlag des Filterrings hinein. (**Abb. 7**)

- ② Bringen Sie die Form des Wasserschutzes (mit angebrachtem Filter) mit der Form des Lochs im Staubtank zur Deckung und schieben Sie den Wasserschutz bis zum Anschlag ein (6 Punkte). (**Abb. 8**)

- (2) Abmontieren
Zum Abmontieren von Wasserschutz und Filter befolgen Sie die oben angeführten Schritte in der umgekehrten Reihenfolge.

3. Anbringen und Entfernen der Saugöffnung

Schieben Sie die Saugöffnung in den Sauganschluss des Geräts wie erforderlich ein. (Abb. 10)

BENUTZUNG DES AKKU-STAUBSAUGERS

ACHTUNG

- Vergewissern Sie sich, das das Gerät ausgeschaltet ist, um Unfälle beim Einlegen oder Entfernen der aufladbaren Batterie zu vermeiden.
- Installieren Sie die aufladbare Batterie unbedingt ordnungsgemäß.
Wenn sie nicht ordnungsgemäß installiert ist, könnte Sie heraus fallen und Verletzungen verursachen.

1. Betätigen des Schalters

Legen Sie den Schalter zu sich hin um, um den Betrieb zu starten und in die andere Richtung, um ihn zu stoppen. (Abb. 11)

2. Absaugen von Wasser

Bringen Sie die Schrubberdüse wie erforderlich an. (Abb. 10 und 12)

ACHTUNG

- Die Linie Maximum auf dem Staubtank zeigt die maximale Wassermenge an, die aufgesaugt werden kann. Überschreiten Sie beim Aufsaugen diese Linie nicht. (Abb. 12)
- Leeren Sie das Wasser sofort nach dem Aufsaugen aus.
- Tragen Sie das Gerät nicht, wenn sich Wasser im Staubtank befindet.

3. Entleeren des Staubtanks

ACHTUNG

- Vergewissern Sie sich, um Unfälle zu verhüten, dass der Strom abgeschaltet ist und entfernen Sie die aufladbare Batterie aus dem Gerät.
 - Setzen Sie den Staubtank keinen starken Stößen aus, da er dadurch verformt oder beschädigt werden kann.
 - Entleeren Sie den Staubtank häufig und halten Sie das Gerät, den Filter usw. sauber. Wird das nicht getan, kann dies die Saugleistung verringern, oder Fehlfunktionen des Motors bzw. schlechten Geruch verursachen.
- (1) Drücken Sie den Freigabeknopf und nehmen Sie den Staubtank ab. (Abb. 9)
 - (2) Halten Sie den Knopf am Wasserschutz (mit angebrachtem Filter) gedrückt, um den Wasserschutz vom Staubtank abzunehmen. (Abb. 8)
 - (3) Entleeren Sie den Staubtank. (Abb. 13)
 - (4) Ergreifen Sie den Knauf am Filter und entfernen Sie den Filter vom Wasserschutz. (Abb. 7)
 - (5) Klopfen Sie den Filter leicht aus, um den ganzen Staub zu entfernen. (Abb. 14)
 - (6) Passen Sie den Filter wieder in den Wasserschutz ein. Bringen Sie den Außendurchmesser des Filters mit dem Innendurchmesser des Wasserschutzes zur Deckung und schieben Sie den Filter bis zum Anschlag des Filterrings hinein. (Abb. 7)
 - (7) Bringen Sie die Form des Wasserschutzes (mit angebrachtem Filter) mit der Form des Lochs im Staubtank zur Deckung und schieben Sie den Wasserschutz bis zum Anschlag ein (6 Punkte). (Abb. 8)

- (8) Stecken Sie den vorstehenden Teil des Geräts in das Loch im Staubtank und passen Sie den Staubtank in das Gerät ein. (Abb. 9)

WARTUNG UND INSPEKTION

1. Reinigen des Filters

ACHTUNG

- Waschen Sie den Filter nicht in einer Waschmaschine.
- Waschen Sie den Filter nicht in heißem Wasser und trocknen Sie ihn nicht am Feuer.

Wenn die Saugleistung selbst nach dem Entleeren des Staubtanks schlecht ist, nehmen Sie den Filter ab und waschen Sie ihn in warmem oder kaltem Wasser. (Das Wasser sollte bei Berührung nicht zu heiß sein.) Nach dem Waschen an der Luft aber nicht unter direkter Sonneneinstrahlung trocknen.

2. Inspektion der Befestigungsschrauben

Alle Befestigungsschrauben werden regelmäßig inspiziert und geprüft, ob sie gut angezogen sind. Wenn sich eine der Schrauben lockert, muß sie sofort wieder angezogen werden. Geschieht das nicht, kann das zu erheblichen Gefahren führen.

3. Wartung des Motors

Die Motorwicklung ist das "Herz" des Elektrowerkzeugs. Daher ist besonders sorgfältig darauf zu achten, daß die Wicklung nicht beschädigt wird und/oder mit Öl oder Wasser in Berührung kommt.

4. Außenreinigung

Sollte sich Flecken auf dem Akku-Staubsauger befinden, wischen Sie diese mit einem weichen, trockenen Tuch oder einem mit Seifenwasser befeuchteten Tuch ab. Kein Chlorsolvent, Benzin oder Farbsolvent verwenden da sie plastik-Material schmelzen.

5. Lagern

Verwahren Sie den Akku-Staubsauger an einem Ort, an dem die Temperatur weniger als 40°C beträgt und der sich außerhalb der Reichweite von Kindern befindet.

6. Liste der Wartungsteile

ACHTUNG

Reparatur, Modifikation und Inspektion von HiKOKI-Elektrowerkzeugen müssen durch ein autorisiertes HiKOKI-Kundendienstzentrum durchgeführt werden. Diese Teilliste ist hilfreich, wenn sie dem autorisierten HiKOKI-Kundendienstzentrum zusammen mit dem Werkzeug für Reparatur oder Wartung ausgehändigt wird.

Bei Betrieb und Wartung von Elektrowerkzeugen müssen die Sicherheitsvorschriften und Normen beachtet werden.

MODIFIKATIONEN

HiKOKI-Elektrowerkzeuge werden fortwährend verbessert und modifiziert, um die neuesten technischen Fortschritte einzubauen. Dementsprechend ist es möglich, daß einige Teile ohne vorherige Benachrichtigung geändert werden.

GARANTIE

Auf HiKOKI-Elektrowerkzeuge gewähren wir eine Garantie unter Zugrundelegung der jeweils geltenden gesetzlichen und landesspezifischen Bedingungen. Dieses Garantie erstreckt sich nicht auf Gehäusedefekte und nicht auf Schäden, die auf Missbrauch, bestimmungswidrigen Einsatz oder normalen Verschleiß zurückzuführen sind. Im Schadensfall senden Sie das nicht zerlegte Elektrowerkzeug zusammen mit dem GARANTIESCHEIN, den Sie am Ende der Bedienungsanleitung finden, an ein von HiKOKI autorisiertes Servicecenter.

ANMERKUNG

Aufgrund des ständigen Forschungs- und Entwicklungsprogramms von HiKOKI sind Änderungen der hierin gemachten technischen Angaben nicht ausgeschlossen.

AVERTISSEMENTS DE SÉCURITÉ GÉNÉRAUX CONCERNANT LES OUTILS ÉLECTRIQUES

⚠ AVERTISSEMENT

Lire tous les avertissements de sécurité et toutes les instructions

Tout manquement à observer ces avertissements et instructions peut engendrer des chocs électriques, des incendies et/ou des blessures graves.

Conservez tous les avertissements et toutes les instructions pour vous y référer ultérieurement.

Le terme "outil électrique", utilisé dans les avertissements, se réfère aux outils électriques (câblé) ou aux outils à piles (sans fil).

1) Sécurité sur l'aire de travail

- Maintenir l'aire de travail propre et bien éclairée.**
Les endroits encombrés ou sombres sont propices aux accidents.
- Ne pas utiliser d'outils électriques en présence de liquides, gaz ou poussière inflammables, au risque de provoquer une explosion.**
Les outils électriques créent des étincelles susceptibles d'enflammer la poussière ou les vapeurs.
- Ne pas laisser les enfants et les visiteurs s'approcher de vous lorsque vous utilisez un outil électrique.**
Les distractions peuvent faire perdre le contrôle.

2) Sécurité électrique

- Les prises de l'outil électrique doivent correspondre à la prise secteur.**
Ne jamais modifier la prise.
Ne pas utiliser d'adaptateurs avec les outils électriques mis à la masse.
Les prises non modifiées et les prises secteurs correspondantes réduisent les risques de choc électrique.
- Éviter tout contact avec les surfaces mises à la masse telles que les tuyaux, radiateurs, bandes et réfrigérateurs.**
Le risque de choc électrique est accru en cas de mise à la masse du corps.
- Ne pas exposer les outils électriques à la pluie ou à des conditions humides.**
Si l'eau pénètre dans l'outil, cela augmente les risques de choc électrique.
- Ne pas utiliser le cordon à tort. Ne jamais utiliser le cordon pour transporter ou débrancher l'outil électrique.**
Maintenir le cordon loin de la chaleur, de l'huile, des bords pointus ou des pièces mobiles.
Les cordons endommagés ou usés augmentent les risques de choc électrique.
- En cas d'utilisation d'un outil électrique à l'extérieur, utiliser un cordon de rallonge adapté à un usage extérieur.**
L'utilisation d'un cordon adapté à l'usage extérieur réduit les risques de choc électrique.
- Si vous devez utiliser un outil électrique dans un endroit humide, utilisez une alimentation protégée contre les courants résiduels.**
L'utilisation d'un dispositif de protection contre les courants résiduels réduit le risque de choc électrique.

3) Sécurité personnelle

- Restez alerte, regarder ce que vous faites et usez de votre bon sens en utilisant un outil électrique.**
Ne pas utiliser d'outil électrique si vous êtes sous l'influence de drogues, d'alcool ou de médicaments.
Pendant l'utilisation d'outils électrique, un instant d'inattention peut entraîner des blessures graves.
- Utiliser un équipement de protection individuelle. Toujours porter des verres de protection.**
L'utilisation d'équipements de protection tels que les masques anti-poussière, les chaussures de sécurité anti-dérapantes, les casques ou les protections auditives dans des conditions appropriées réduisent les risques de blessures.
- Empêcher les démarrages intempestifs. Veiller à ce que l'interrupteur soit en position d'arrêt avant de brancher à une source d'alimentation et/ou une batterie, de ramasser l'outil au sol ou de le transporter.**
Transporter les outils électriques avec le doigt sur l'interrupteur ou brancher les outils électriques avec l'interrupteur en position de marche peut entraîner des accidents.
- Retirer toute clé de sécurité ou clé avant de mettre l'outil électrique en marche.**
Laisser une clé ou une clé de sécurité sur une partie mobile de l'outil électrique peut engendrer des blessures.
- Ne pas trop se pencher. Toujours garder une bonne assise et un bon équilibre pendant le travail.**
Cela permet un meilleur contrôle de l'outil électrique dans des situations imprévisibles.
- Porter des vêtements adéquats. Ne pas porter de vêtements amples ni de bijoux. Maintenir les cheveux, les vêtements et les gants loin des pièces mobiles.**
Les vêtements amples ou les cheveux longs peuvent se prendre dans les pièces mobiles.
- En cas de dispositifs destinés au raccordement d'installations d'extraction et de recueil de la poussière, veiller à ce qu'ils soient correctement raccordés et utilisés.**
L'utilisation d'un dispositif de collecte de la poussière peut réduire les dangers associés à la poussière.

4) Utilisation et entretien d'un outil électrique

- Ne pas forcer sur l'outil électrique. Utiliser l'outil électrique adapté à vos travaux.**
Le bon outil électrique fera le travail mieux et en toute sécurité au régime pour lequel il a été conçu.
- Ne pas utiliser l'outil électrique si l'interrupteur ne le met pas en position de marche et d'arrêt.**
Tout outil ne pouvant être contrôlé par l'interrupteur est dangereux et doit être réparé.
- Débrancher la prise et/ou la batterie avant de procéder à des réglages, au remplacement des accessoires ou au stockage des outils électriques.**
Ces mesures préventives de sécurité réduisent les risques de démarrage accidentel de l'outil électrique.
- Stockez les outils électriques inutilisés hors de la portée des enfants et ne pas laisser des personnes non familiarisées avec l'outil ou ces instructions utiliser l'outil électrique.**
Les outils électriques sont dangereux entre les mains d'utilisateurs non habilités.

- e) **Entretien des outils électriques. Vérifier l'absence de mauvais alignement ou d'arrêt, d'endommagement de pièces ou toute autre condition susceptible d'affecter l'opération de l'outil. Si l'outil est endommagé, le faire réparer avant utilisation.**

De nombreux accidents sont dus à des outils mal entretenus.

- f) **Maintenir les outils coupants aiguisés et propres. Des outils coupants bien entretenus avec des bords aiguisés sont moins susceptibles de se coincer et plus simples à contrôler.**

- g) **Utiliser l'outil électrique, les accessoires et les mèches de l'outil, etc. conformément à ces instructions en tenant compte des conditions d'utilisation et du travail à réaliser.**

L'utilisation de l'outil électrique pour des opérations différentes de celles pour lesquelles il a été conçu est dangereuse.

5) Utilisation et entretien de l'outil à batterie

- a) **Recharger uniquement avec le chargeur spécifié par le fabricant.**

Un chargeur adapté pour un type de batterie peut constituer un risque d'incendie en cas d'utilisation avec une autre batterie.

- b) **Utiliser les outils électriques exclusivement avec les batteries désignées.**

L'utilisation d'autres batteries peut entraîner un risque de blessures et d'incendie.

- c) **Lorsque la batterie n'est pas utilisée la garder à l'écart d'objets métalliques tels que trombones, pièces, clés, clous, vis ou autres petits objets métalliques pouvant interférer avec les bornes de la batterie.**

L'interférence avec les bornes de la batterie peut entraîner des brûlures ou un incendie.

- d) **Dans des conditions extrêmes, du liquide peut couler de la batterie ; éviter tout contact. En cas de contact accidentel, rincer à l'eau. En cas de contact avec les yeux, consulter un médecin.**

Le liquide de la batterie peut entraîner des irritations ou des brûlures.

6) Service

- a) **Faire entretenir l'outil électrique par un technicien habilité à l'aide de pièces de rechange identiques exclusivement.**

Cela garantira le maintien de la sécurité de l'outil électrique.

PRECAUTIONS

Maintenir les enfants et les personnes infirmes éloignés. Lorsque les outils ne sont pas utilisés, ils doivent être rangés hors de portée des enfants et des personnes infirmes.

PRÉCAUTIONS RELATIVES A LA BATTERIE AU LITHIUM ION

Pour prolonger sa durée de vie, la batterie lithium-ion est équipée d'une fonction de protection qui coupe automatiquement l'alimentation.

Dans les cas 1 à 3 décrits ci-dessous, il est possible que le moteur s'arrête lorsque vous utilisez ce produit, même si vous actionnez le commutateur. Il ne s'agit pas d'un dysfonctionnement, mais du fonctionnement normal de la protection.

1. Lorsque la charge restante de la batterie diminue, le moteur s'arrête.
Dans ce cas de figure, chargez immédiatement la batterie.
2. En cas de surcharge de l'outil, actionnez le commutateur de l'outil et éliminez les causes de la surcharge. Vous pouvez ensuite recommencer à utiliser l'outil.
3. En cas de surchauffe due à un travail trop intensif, l'alimentation de la batterie peut se couper.
Dans ce cas, arrêtez toute utilisation de la batterie et laissez-la refroidir. Vous pouvez ensuite recommencer à l'utiliser. (BSL1830)

En outre, respectez la précaution et l'avertissement suivants.

AVERTISSEMENT

Afin d'éviter toute fuite de la batterie, génération de chaleur, émission de fumée, explosion et inflammation, respectez scrupuleusement les précautions suivantes :

1. Assurez-vous que les copeaux et la poussière ne s'accumulent pas sur la batterie.
 - Lorsque vous travaillez, assurez-vous que les copeaux et la poussière ne tombent pas sur la batterie.
 - Assurez-vous que les copeaux et la poussière qui tombent sur l'outil lorsque vous travaillez ne s'accumulent pas sur la batterie.
 - Ne conservez pas une batterie inutilisée dans un endroit qui est exposé aux copeaux et à la poussière.
 - Avant de stocker une batterie, retirez tous les copeaux et la poussière qui ont pu y adhérer et ne la conservez pas avec des pièces métalliques (vis, clous, etc.).
2. Ne percez pas la batterie à l'aide d'un objet pointu tel qu'un clou. Ne la frappez pas à l'aide d'un marteau. Ne marchez pas dessus, ne la lancez pas et ne la soumettez pas à un choc physique important.
3. N'utilisez pas une batterie dont l'extérieur est déformé ou laisse penser qu'elle est défectueuse.
4. N'insérez pas la batterie à l'envers (pôles inversés).
5. Ne raccordez pas directement la batterie à une prise électrique ou à un allume-cigare.
6. N'utilisez pas la batterie à d'autres fins que celle spécifiée.
7. En cas d'échec du chargement d'une batterie, même après un certain délai, arrêtez immédiatement le rechargement.
8. N'exposez pas la batterie à des températures ou à une pression élevées (four à micro-ondes, séchoir, conteneur sous haute pression).
9. Maintenez à la batterie à l'écart de toute flamme en cas de détection d'une fuite ou d'une mauvaise odeur.
10. Ne pas utiliser à proximité d'une source puissante d'électricité statique.
11. En cas de fuite de la batterie, de mauvaise odeur, de génération de chaleur, de décoloration, de déformation ou d'anomalie en cours d'utilisation, de rechargement ou d'entreposage, ôtez immédiatement la batterie de l'équipement ou du chargeur de batterie et ne l'utilisez plus.

PRECAUTION

1. En cas de projection dans les yeux de liquide ayant fuit de la batterie, ne vous frottez pas les yeux, rincez-les à l'eau claire et contactez immédiatement un médecin.
En l'absence de traitement, le liquide peut détériorer l'œil.
2. En cas de projection de liquide ayant fuit de la batterie sur votre peau ou vos vêtements, rincez immédiatement ces derniers à l'eau claire (au robinet).
Le liquide peut provoquer une irritation de la peau.

3. En cas de détection de rouille, de mauvaise odeur, de surchauffe, de décoloration, de déformation et/ou autres anomalies lors de la première utilisation de la batterie, n'utilisez pas cette dernière et renvoyez-la au fournisseur ou au fabricant.

AVERTISSEMENT (R14DSSL/R18DSSL)

Un court-circuit risque de se produire et causer un incendie, si un corps étranger conducteur d'électricité passe dans les bornes de la pile au lithium-ion. Veuillez respecter les consignes suivantes pour le rangement de la pile.

- **Ne pas mettre d'objet conducteur d'électricité, tels que clous, fil d'acier, de cuivre ou autre fil dans la mallette de rangement.**
- **Soit ranger le bloc de pile avec l'outil électrique ou de manière sécuritaire en l'enfonçant dans le couvercle jusqu'à ce que les orifices de ventilation soient dissimulés afin d'éviter les courts-circuits. (Voir la Fig. 4)**

PRECAUTIONS RELATIVES A L'ASPIRATEUR SANS FIL

1. Chargez toujours la batterie à une température de 0 – 40°C. Une température inférieure à 0°C entraînera une surcharge dangereuse. La batterie ne peut pas être chargée à une température supérieure à 40°C. La température la plus appropriée serait de 20 – 25°C.
2. Quand une charge a été effectuée, laissez le chargeur au repos pendant environ 15 minutes avant de commencer la prochaine charge de batterie. Ne pas recharger plus de deux batteries de suite.
3. Ne laissez pas de corps étrangers pénétrer par le trou de raccord de la batterie rechargeable.
4. Ne désassemblez jamais la batterie rechargeable et le chargeur.
5. Ne court-circuitez jamais la batterie rechargeable. Le fait de court-circuiter la batterie générera un courant électrique élevé et une surchauffe, ce qui entraînera la brûlure ou l'endommagement de la batterie.
6. Ne jetez pas la batterie au feu. Elle pourrait exploser.
7. Apportez la batterie au magasin où vous l'avez achetée dès que la durée de vie de post-charge de la batterie devient trop courte pour une utilisation pratique. Ne jetez pas de batterie usagée.
8. L'utilisaiton d'une batterie usagée endommagera le chargeur.
9. Ne pas introduire d'objets métalliques ou des produits inflammables dans les fentes d'aération du chargeur, cela provoquera un choc électrique ou endommagera le chargeur.
10. Éviter d'aspirer ce qui suit avec l'appareil:
Risque d'incendie ou de blessure.
 - Les liquides moussants tels que le pétrole, l'eau chaude, les produits chimiques ou les détergents.
 - Les étincelles générées par le meulage ou la coupe de métal.
 - Les objets à température élevée, comme une cigarette allumée.
 - Les substances inflammables (essence, diluant, benzène, kérosène, peinture, etc.), les substances explosives (nitroglycérine, etc.), les substances combustibles (aluminium, zinc, magnésium, titane, phosphore rouge, phosphore blanc, celluloid, etc.).
 - Les objets coupants, comme un clou et un rasoir.
- Les matériaux de solidification, comme le ciment en poudre et le toner, et les poussières fines conductibles, comme la poudre de métal et la poudre de carbone.
11. Installer le filtre correctement avant usage. Ne pas utiliser l'appareil sans filtre, avec le filtre dans la mauvaise position ou avec un filtre déchiré. Des défaillances peuvent s'ensuivre, comme le grillage du moteur.
12. Cet appareil est conçu uniquement pour une utilisation en intérieur. Ne l'utilisez pas sous la pluie. Ne le mettez pas en contact avec de l'eau ou du pétrole.
Vous risquez de provoquer un dysfonctionnement car cet appareil n'est pas étanche.
13. N'utilisez pas l'appareil si son orifice d'aspiration ou son orifice d'extraction est bouché. La température du moteur peut s'élever anormalement et causer des problèmes comme la déformation de pièces ou le grillage du moteur.
14. N'utilisez pas l'appareil lorsque l'orifice d'aspiration est bouché.
Le moteur risque de surchauffer et de provoquer une déformation des pièces ou un dysfonctionnement du moteur.
15. Lorsque l'appareil est échappé ou frappé accidentellement, vérifier si l'appareil est brisé, fissuré ou déformé. Les bris, les fissures ou les déformations peuvent occasionner des blessures.
16. Si l'appareil est défectueux ou qu'il émet un son anormal pendant la marche, mettre immédiatement l'interrupteur sur arrêt et faire effectuer la réparation par le détaillant local ou l'agent-service autorisé. Si l'utilisateur continue d'exploiter l'appareil dans cet état, des blessures peuvent s'ensuivre.

3. Montage et démontage de l'orifice d'aspiration

Si nécessaire, insérez l'orifice d'aspiration dans le port d'aspiration de l'appareil. (Fig. 10)

UTILISATION DE L'ASPIRATEUR SANS FIL

ATTENTION

○ Pour éviter les accidents lors de l'installation ou du retrait de la batterie rechargeable, vérifiez que l'appareil est bien éteint.

○ Vérifiez que la batterie rechargeable est correctement installée.

Si ce n'est pas le cas, elle risque de tomber et de provoquer une blessure.

1. Fonctionnement de l'interrupteur

Faites basculer l'interrupteur vers vous pour mettre l'appareil en marche et vers l'arrière pour arrêter l'appareil. (Fig. 11)

2. Aspiration d'eau

Si nécessaire, fixez la raclette. (Fig. 10 et 12).

ATTENTION

○ La ligne supérieure du bac à poussière indique la quantité d'eau maximum pouvant être aspirée. N'aspirez pas au-delà de cette ligne. (Fig. 12)

○ Vidangez l'eau immédiatement après l'aspiration.

○ Ne déplacez pas l'appareil lorsque le bac à poussière contient de l'eau.

3. Vidange du boîtier à poussière

ATTENTION

○ Pour éviter les accidents, vérifiez que l'alimentation est coupée et ôtez la batterie rechargeable de l'appareil.

○ Ne soumettez pas le boîtier à poussière à des chocs violents pour éviter les déformations ou les détériorations.

○ Videz régulièrement le boîtier à poussière et maintenez propres l'appareil, le filtre etc. Sinon, vous risquez de réduire l'efficacité de l'aspiration et de provoquer un dysfonctionnement du moteur ou l'émission d'odeurs.

(1) Appuyez sur le bouton de déverrouillage et ôtez le bac à poussière. (Fig. 9)

(2) Maintenez enfoncé le bouton sur la protection anti-éclaboussures (avec le filtre monté) pour l'ôter du bac à poussière. (Fig. 8)

(3) Vidangez le bac à poussière. (Fig. 13)

(4) Saisissez le bouton sur le filtre et ôtez ce dernier de la protection anti-éclaboussures. (Fig. 7)

(5) Tapotez légèrement le filtre pour éliminer toute la poussière. (Fig. 14)

(6) Montez le filtre sur la protection anti-éclaboussures. Faites correspondre le diamètre extérieur du filtre avec le diamètre intérieur de la protection anti-éclaboussures et insérez l'anneau du filtre aussi loin que possible. (Fig. 7)

(7) Faites correspondre la forme de la protection anti-éclaboussures (avec le filtre monté) avec la forme de l'orifice dans le bac à poussière et insérez-le autant que possible (6 points). (Fig. 8)

(8) Insérez la partie en saillie de l'appareil dans l'orifice du boîtier et montez le bac à poussière sur l'appareil. (Fig. 9)

ENTRETIEN EN CONTROLE

1. Nettoyage du filtre

ATTENTION

○ Ne lavez pas le filtre dans une machine à laver.

○ Ne lavez pas le filtre à l'eau chaude et ne le séchez pas auprès d'un feu.

Si l'appareil offre une mauvaise puissance d'aspiration même lorsque le bac à poussière est vide, ôtez le filtre et lavez-le à l'eau froide ou tiède. (L'eau ne doit pas être chaude au toucher).

Une fois le filtre lavé, séchez-le sans l'exposer à la lumière directe du soleil.

2. Contrôle des vis de montage

Vérifier régulièrement les vis de montage et s'assurer qu'elles sont correctement serrées. Resserrer immédiatement toute vis desserrée. Sinon, il y a danger sérieux.

3. Entretien du moteur

Le bobinage de l'ensemble moteur est le "cœur" même de l'outil électro-portatif. Veiller soigneusement à ce que ce bobinage ne soit pas endommagé et/ou mouillé par de l'huile ou de l'eau.

4. Nettoyage de l'extérieur

Si l'aspirateur sans fil est sale ou taché, essuyez-le à l'aide d'un chiffon doux et sec ou d'un chiffon humidifié dans de l'eau savonneuse.

N'utilisez pas de solvant au chlore, d'essence ou de diluant, car ils font fondre les matières plastiques.

5. Rangement

Stockez l'aspirateur sans fil à une température inférieure à 40°C et hors de portée des enfants.

6. Liste des pièces de rechange

ATTENTION

Les réparations, modifications et inspections des outils électriques HiKOKI doivent être confiées à un service après-vente HiKOKI agréé.

Il sera utile de présenter cette liste de pièces au service après-vente HiKOKI agréé lorsqu'on apporte un outil nécessitant des réparations ou tout autre entretien.

Lors de l'utilisation et de l'entretien d'un outil électrique, respecter les règlements et les normes de sécurité en vigueur dans le pays en question.

MODIFICATIONS

Les outils électriques HiKOKI sont constamment améliorés et modifiés afin d'incorporer les tous derniers progrès technologiques.

En conséquence, il est possible que certaines pièces soient modifiées sans avis préalable.

GARANTIE

Nous garantissons que l'ensemble des Outils électriques HiKOKI sont conformes aux réglementations spécifiques statutaires/nationales. Cette garantie ne couvre pas les défauts ni les dommages inhérents à une mauvaise utilisation, une utilisation abusive ou l'usure et les dommages normaux. En cas de réclamation, veuillez envoyer l'outil électrique, en l'état, accompagné du CERTIFICAT DE GARANTIE qui se trouve à la fin du Mode d'emploi, dans un service d'entretien autorisé.

NOTE

Par suite du programme permanent de recherche et de développement HiKOKI, ces spécifications peuvent faire l'objet de modifications sans avis préalable.

AVVERTIMENTI GENERALI DI SICUREZZA SUGLI UTENSILI ELETTRICI

⚠ AVVERTENZA

Leggere tutti gli avvertimenti di sicurezza e tutte le istruzioni.

La mancata osservanza degli avvertimenti e delle istruzioni potrebbe essere causa di scosse elettriche, incendi e/o gravi lesioni.

Salvare tutti gli avvertimenti e le istruzioni per riferimenti futuri.

Il termine "elettroutensili" riportato nelle avvertenze si riferisce agli elettroutensili azionati con alimentazione di rete (via cavi) o a batterie (senza cavi).

1) Sicurezza dell'area operativa

- a) **Mantenere l'area operativa pulita e ordinata.**
Aree operative sporche o disordinate possono favorire gli infortuni.
- b) **Non utilizzare gli elettroutensili in atmosfere esplosive, ad es. in presenza di liquidi, gas o polveri infiammabili.**
Gli elettroutensili generano delle scintille che potrebbero accendere la polvere o i fumi.
- c) **Tenere lontani bambini e astanti durante l'utilizzo degli elettroutensili.**
Qualsiasi distrazione può essere causa di perdita di controllo.

2) Sicurezza elettrica

- a) **Le spine degli elettroutensili devono essere idonee alle prese disponibili.**
Non modificare mai le prese.
Con gli elettroutensili a massa (messi a terra), non utilizzare alcun adattatore.
L'utilizzo di spine intatte e corrispondenti alle prese disponibili ridurrà il rischio di scosse elettriche.
- b) **Evitare qualsiasi contatto con le superfici a massa o a terra, quali tubi, radiatori, fornelli e frigoriferi.**
In caso di messa a terra o massa del corpo, sussiste un maggior rischio di scosse elettriche.
- c) **Non esporre gli elettroutensili alla pioggia o all'umidità.**
La penetrazione di acqua negli elettroutensili aumenterà il rischio di scosse elettriche.
- d) **Non tirare il cavo. Non utilizzarlo per il trasporto, o per tirare o scollegare l'elettroutensile.**
Tenere il cavo lontano da fonti di calore, oli, bordi appuntiti o parti in movimento.
Cavi danneggiati o attorcigliati possono aumentare il rischio di scosse elettriche.
- e) **Durante l'uso degli elettroutensili all'esterno, utilizzare una prolunga idonea per usi esterni.**
L'utilizzo di cavi per esterno riduce il rischio di scosse elettriche.
- f) **Se è impossibile evitare l'impiego di un utensile elettrico in un luogo umido, utilizzare l'alimentazione protetta da un dispositivo a corrente residua (RCD).**
L'uso di un RCD riduce il rischio di scosse elettriche.

3) Sicurezza personale

- a) **Durante l'uso degli elettroutensili, state all'erta, verificate ciò che state eseguendo e adottate sempre il buon senso.**

Non utilizzate gli elettroutensili qualora siate stanchi, sotto l'influenza di farmaci, alcol o cure mediche.

Anche un attimo di disattenzione durante l'uso degli elettroutensili potrebbe essere causa di gravi lesioni personali.

- b) **Indossate l'attrezzatura di protezione personale. Indossate sempre le protezioni oculari.**
L'attrezzatura protettiva, quali maschera facciale, calzature antiscivolo, caschi o protezioni oculari ridurrà il rischio di lesioni personali.
 - c) **Impedite le accensioni involontarie. Prima del collegamento a una sorgente di alimentazione e/o pacco batteria e prima di raccogliere o trasportare l'utensile, verificate che l'interruttore sia posizionato su OFF.**
Il trasporto degli elettroutensili tenendo le dita sull'interruttore o l'attivazione elettrica degli utensile che hanno l'interruttore su ON, implica il rischio di incidenti.
 - d) **Prima di attivare l'elettroutensile, rimuovete qualsiasi chiave di regolazione.**
Lasciando la chiave in un componente in rotazione dell'elettroutensile, sussiste il rischio di lesioni personali.
 - e) **Mantenersi in equilibrio. Mantenersi sempre su due piedi, in equilibrio stabile.**
Ciò consente di controllare al meglio l'elettroutensile in caso di situazioni impreviste.
 - f) **Vestirsi in modo adeguato. Non indossare abiti larghi o gioielli. Tenere i capelli, gli abiti e i guanti lontano dalle parti in movimento.**
Abiti allentati, gioielli e capelli lunghi potrebbero impigliarsi nelle parti in movimento.
 - g) **In caso di dispositivi provvisti di collegamento ad apparecchiature di rimozione e raccolta polveri, verificare che queste siano collegate e utilizzate in modo adeguato.**
L'utilizzo della raccolta della polvere può ridurre i rischi connessi alle polveri.
- #### 4) Utilizzo e manutenzione degli elettroutensili
- a) **Non utilizzare elettroutensili non idonei. Utilizzare l'elettroutensile idoneo alla propria applicazione.**
Utilizzando l'elettroutensile corretto, si garantirà un'esecuzione migliore e più sicura del lavoro, alla velocità di progetto.
 - b) **Non utilizzare l'elettroutensile qualora non sia possibile accenderlo/spegnerlo tramite l'interruttore.**
È pericoloso utilizzare elettroutensili che non possano essere azionati dall'interruttore. Provvedere alla relativa riparazione.
 - c) **Prima di effettuare qualsiasi regolazione, sostituire gli accessori o depositare gli elettroutensili, scollegare la spina dalla presa elettrica e/o il pacco batteria dall'utensile elettrico.**
Queste misure di sicurezza preventive riducono il rischio di avvio involontario dell'elettroutensile.
 - d) **Depositare gli elettroutensili non utilizzati lontano dalla portata dei bambini ed evitare che persone non esperte di elettroutensili o non a conoscenza di quanto riportato sulle presenti istruzioni azionino l'elettroutensile.**
È pericoloso consentire che utenti non esperti utilizzino gli elettroutensili.

e) **Manutenzione degli elettroutensili. Verificare che non vi siano componenti in movimento disallineati o bloccati, componenti rotti o altre condizioni che potrebbero influenzare negativamente il funzionamento dell'elettroutensile.**

In caso di guasti, provvedere alla riparazione dell'elettroutensile prima di riutilizzarlo.

Molti incidenti sono causati da una scarsa manutenzione.

f) **Mantenere gli strumenti di taglio affilati e puliti.**

Gli strumenti di taglio in condizioni di manutenzione adeguata, con bordi affilati, sono meno soggetti al bloccaggio e sono più facilmente controllabili.

g) **Utilizzare l'elettroutensile, gli accessori, le barrette, ecc. in conformità a quanto riportato nelle presenti istruzioni, tenendo in debita considerazione le condizioni operative e il tipo di lavoro da eseguire.**

L'uso dell'utensile elettrico per operazioni diverse da quelle previste potrebbe causare una situazione pericolosa.

5) Utilizzo e cura dell'utensile batteria

a) **Ricaricare solo con il caricatore specificato dal produttore.**

Un caricatore adatto per un tipo di gruppo batteria può creare un rischio di incendio quando viene utilizzato con un altro gruppo batteria.

b) **Usare utensili elettrici con gruppi batteria specificatamente designati.**

L'utilizzo di qualsiasi altro gruppo batteria può creare un rischio di lesioni e incendi.

c) **Quando il gruppo batteria non viene utilizzato, tenerlo lontano da altri oggetti metallici come graffette, monete, chiavi, chiodi, viti, o altri piccoli oggetti metallici che possono creare una connessione da un terminale a un altro.**

Cortocircuitare i terminali della batteria insieme può causare ustioni o incendi.

d) **In condizioni abusive, del liquido può fuoriuscire dalla batteria; evitare il contatto. Se il contatto si verifica accidentalmente, sciacquare con acqua. Se il liquido entra a contatto con gli occhi, richiedere assistenza medica.**

Il liquido che fuoriesce dalla batteria può causare irritazioni o ustioni.

6) Assistenza

a) **Affidate le riparazioni dell'elettroutensile a persone qualificate che utilizzino solamente parti di ricambio identiche.**

Ciò garantirà il mantenimento della sicurezza dell'elettroutensile.

PRECAUZIONI

Tenere lontano dalla portata di bambini e invalidi.

Quando non utilizzati, gli strumenti dovranno essere deposti lontano dalla portata di bambini e invalidi.

PRECAUZIONI SULLA BATTERIA AGLI IONI DI LITIO

Per estendere la durata, la batteria agli ioni di litio è munita di una funzione di protezione per arrestarne l'uscita. Nei casi da 1 a 3 descritti di seguito, durante l'utilizzo del prodotto, anche se state premendo l'interruttore, il motore potrebbe arrestarsi. Ciò non indica un malfunzionamento ma è il risultato della funzione di protezione.

1. Quando la rimanente alimentazione della batteria si esaurisce, il motore si arresta.

In tal caso, ricaricarla immediatamente.

2. Se l'utensile è sovraccarico, il motore potrebbe arrestarsi. In tal caso, rilasciare l'interruttore dell'utensile ed eliminare le cause del sovraccarico. Dopo ciò, sarà possibile riutilizzarlo.

3. Se la batteria si surriscalda in lavori di sovraccarico, l'alimentazione della batteria potrebbe arrestarsi.

In tal caso, interrompere l'uso della batteria e lasciarla raffreddare. Dopo di ciò, è possibile riutilizzarla. (BSL1830)

Inoltre, si prega di prestare attenzione al seguente avvertimento e cautela.

AVVERTENZA

Per prevenire qualsiasi perdita delle batterie, generazione di calore, emissione di fumi, esplosione e accensione, assicurarsi di prestare attenzione alle seguenti precauzioni.

1. Assicurarsi che la polvere e i detriti non si accumulino sulla batteria.

○ Durante la lavorazione, assicurarsi che la polvere e i detriti non si depositino sulla batteria.

○ Assicurarsi che qualsiasi polvere e detriti che si depositano sull'utensile elettrico durante la lavorazione non si accumulino sulla batteria.

○ Non conservare una batteria inutilizzata in un luogo esposto a polvere e detriti.

○ Prima di ritirare una batteria, rimuovere la polvere e i detriti che si sono depositati su di essa e non conservarla insieme a parti metalliche (viti, chiodi, ecc.).

2. Non forare la batteria con un oggetto appuntito come un chiodo, non colpire con un martello, calpestare, lanciare o sottoporre la batterie a violenti urti fisici.

3. Non usare batterie apparentemente danneggiate o deformate.

4. Non usare batterie con la polarità invertita.

5. Non collegare direttamente a prese elettriche o prese per caricabatteria da auto.

6. Non usare la batteria per uno scopo diverso da quelli specificati.

7. Se la ricarica della batteria non si completa anche quando è passato un tempo di ricarica specificato, interrompere immediatamente la ricarica.

8. Non mettere o sottoporre la batteria a temperature elevate o ad alta pressione come in un forno microonde, essiccatore o contenitore ad alta pressione.

9. Tenere immediatamente lontano dal fuoco quando si rilevano perdite o maleodore.

10. Non usare in un luogo dove viene generata forte elettricità statica.

11. Se si verifica la perdita delle batterie, maleodore, generazione di calore, scolorimento o deformazione, o se appaiono anomalie di qualsiasi natura durante l'uso, la ricarica o la conservazione, rimuoverla immediatamente dall'apparecchio o carica batteria, e interrompere l'uso.

ATTENZIONE

1. Se il liquido che fuoriesce dalla batteria entra negli occhi, non sfregare gli occhi e lavarli bene con acqua fresca e pulita come acqua di rubinetto e contattare immediatamente un medico.

Se non viene trattato, il liquido può causare problemi agli occhi.

2. Se il liquido fuoriesce sulla pelle o gli abiti, lavare bene con acqua pulita come l'acqua del rubinetto immediatamente.

C'è una possibilità che possa causare irritazione alla pelle.

3. Se trovate ruggine, maleodore, surriscaldamento, scolorimento, deformazione, e/o altre irregolarità quando si utilizza la batteria per prima volta, non usarla e restituirla al fornitore o venditore.

AVVERTENZA (R14DSL/R18DSL)

Se un oggetto estraneo conduttivo di elettricità entra nei terminali della batteria agli ioni di litio, potrebbe verificarsi un corto circuito causando il rischio di un incendio. Osservare le seguenti precauzioni quando ritirate la batteria.

- **Non posizionate trucioli, chiodi, cavi in acciaio, rame o altri cavi conduttivi di elettricità nella custodia.**
- **Installate la batteria nell'utensile elettrico o conservatela premendola contro il coperchio per la batteria finché i fori di ventilazione vengono coperti per impedire corto-circuiti. (Ved. Fig. 4)**

PRECAUZIONI PER L'USO DELL'ASPIRATORE MANUALE

1. Caricare la batteria ad una temperatura di 0 – 40°C. Una temperatura di meno di 0°C può provocare sovraccarico, il che è pericoloso. La batteria non può essere ricaricata ad una temperatura superiore ai 40°C. La temperatura ideale è compresa 20 – 25 gradi.
2. Quando un'operazione di ricarica è terminata, prima di iniziarne una seconda, lasciare che il caricatore riposi per 15 minuti.
Non caricare più di due batterie consecutivamente.
3. Non permettere che sostanze estranee entrino nel foro di collegamento della batteria ricaricabile.
4. Non smontare mai la batteria ricaricabile e il caricatore.
5. Non provocare assolutamente mai dei corto-circuiti alla batteria ricaricabile. Il fenomeno provoca surriscaldamento e grande corrente elettrica. Può quindi causare bruciature o danni alla batteria.
6. Non gettare la batteria nel fuoco.
Può esplodere.
7. Non appena la vita della batteria dopo le operazioni di ricarica diventa troppo breve per fini pratici, si porti la batteria al negozio dove è stata acquistata. Non la si getti mai via.
8. Usando una batteria scarica, il caricatore può venir danneggiato.
9. Non inserire nessun oggetto nelle fessure di ventilazione del caricatore.
Inserendo oggetti metallici o infiammabili nelle fessure di ventilazione, si possono causare facilmente delle scosse elettriche, o si può danneggiare il caricatore.
10. Evitate di aspirare con l'apparecchio:
Potrebbero insorgere incendi o lesioni.
 - Liquidi che formano schiuma come olio, acqua calda, agenti chimici o detersivi.
 - Scintille generatesi durante taglio o smerigliatura di metalli.
 - Oggetti molto caldi, come sigarette accese.
 - Sostanze infiammabili (benzina, diluenti, benzina avvio, cherosene, vernici, ecc.), sostanze esplosive (nitroglicerina, ecc.), sostanze combustibili (alluminio, zinco, magnesio, titanio, fosforo rosso, fosforo giallo, celluloidi, ecc.).
 - Oggetti affilati come chiodi e lamette.
 - Materiali che si solidificano, come polvere di cemento e toner, e polveri sottili conduttive, come polvere di metallo e di carbonio.

11. Sistemate correttamente il filtro prima dell'uso. Non utilizzare l'apparecchio senza il filtro o senza che questo sia sistemato nella posizione corretta, né utilizzare un filtro danneggiato. Si potrebbero provocare guasti, come la bruciatura del motore.
12. Questo apparecchio è per uso interno. Non usarlo sotto la pioggia. Tenerlo lontano dall'acqua o dall'olio. Potrebbero verificarsi dei malfunzionamenti siccome questo apparecchio non è impermeabile.
13. Non usare l'apparecchio se la bocchetta di aspirazione o di uscita dell'aria è ostruita. La temperatura del motore potrebbe aumentare in modo anomalo, provocando danni come deformazione dei componenti o bruciatura del motore.
14. Non utilizzare l'apparecchio se l'apertura di aspirazione è bloccata.
Il motore potrebbe surriscaldarsi, causando la deformazione dei componenti o il malfunzionamento del motore.
15. Se l'apparecchio cade o urta qualcosa accidentalmente, controllate che non riporti rotture, incrinature o deformazioni. Rotture, incrinature o deformazioni possono causare lesioni.
16. Quando l'apparecchio non è in buone condizioni o emette suoni anomali durante l'uso, spegnete immediatamente l'interruttore e richiedete al vostro rivenditore o a un centro assistenza autorizzato di eseguire le riparazioni. Se continuerete ad utilizzare l'apparecchio in cattive condizioni, si potrebbero verificare lesioni personali.

CHARATTERISTICHE

Modello	R14DL	R18DL	R14DSL	R18DSL
Tensione batteria	14,4 V	18 V	14,4 V	18 V
Motore	Motore DC			
Capacità di raccolta della polvere	670 mL			
Tempo di funzionamento continuo	Circa. 23 min. (usando BCL1430)	Circa. 29 min. (usando EBM1830)	Circa. 23 min. (usando BSL1430)	Circa. 29 min. (usando BSL1830)
Bateria utilizzabile (Accessori facoltativi)	BCL1415 BCL1430	BCL1815 EBM1830	BSL1415 BSL1415X BSL1430	BSL1815X BSL1830
Caricatore utilizzabile (Accessori facoltativi)	UC18YRL		UC18YRSL	
Peso (senza batteria)	0,84 kg		0,85 kg	

ACCESSORI STANDARD

- Beccuccio della spazzola 1
 - Beccuccio per le fessure 1
 - Beccuccio del raschiatoio 1
- L'accessorio standard può essere modificato senza preavviso.

ACCESSORI FACOLTATIVI (venduti a parte)

1. Batteria
 - BCL1415, BCL1430 (Per R14DL)
 - BCL1815, EBM1830 (Per R18DL)
 - BSL1415, BSL1415X, BSL1430 (Per R14DSL)
 - BSL1815X, BSL1830 (Per R18DSL)

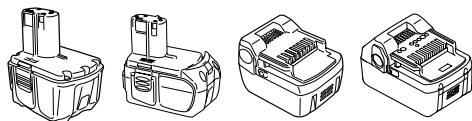

BCL1415 BCL1815 BSL1415 BSL1815X
BCL1430 EBM1830 BSL1415X BSL1830
BSL1430

2. Caricatore
 - UC18YRL (Tensione di carica: 7,2 V – 18 V)
 - UC18YRSL (Tensione di carica: 7,2 V – 18 V)

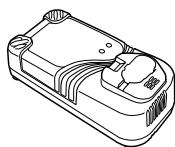

UC18YRL

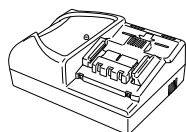

UC18YRSL

Gli accessori disponibili a richiesta possono essere cambiati senza preavviso.

APPLICAZIONI

- Aspirazione leggera delle superfici asciutte
- Aspirazione leggera delle superfici umide o bagnate

RIMOZIONE E INSTALLAZIONE DELLA BATTERIA

1. Smontaggio della batteria

Tenere saldamente l'impugnatura e spingere il fermo (2 fermi) della batteria, in modo da smontarla (Ved. Fig. 1, 2, 4 e 5).

ATTENZIONE

Non mettere la batteria in corto circuito.

2. Montaggio della batteria

Inserire la batteria facendo attenzione alla corretta collocazione delle polarità (Ved. Fig. 1, 2, 4 e 5).

RICARICA

Per le batterie ricaricabili, si prega di caricarle in base alle istruzioni d'uso del caricatore che state utilizzando. (Fig. 3 e 6)

PRIMA DI INIZIARE LE OPERAZIONI

1. Stabilire e controllare l'ambiente di lavoro

Controllare che l'ambiente di lavoro sia adatto seguendo le necessarie precauzioni.

2. Montaggio e smontaggio della protezione e del filtro dell'acqua

Prima di utilizzare l'apparecchio, verificare che il filtro sia montato saldamente. (Fig. 7 e 8)

(1) Montaggio

- ① Far corrispondere il diametro esterno del filtro al diametro interno della protezione dell'acqua e spingere l'anello del filtro più al fondo possibile. (Fig. 7)
- ② Far corrispondere la forma della protezione dell'acqua (con il filtro fissato) alla forma del foro nell'alloggiamento per la polvere e spingerlo il più in fondo possibile (6 punti). (Fig. 8)

(2) Smontaggio

Per smontare la protezione e il filtro dell'acqua, seguire le procedure di sopra al contrario.

- 3. Fissaggio e rimozione dell'apertura di aspirazione**
Inserire l'apertura di aspirazione nella porta di aspirazione dell'apparecchio come richiesto. (Fig. 10)

COME SI USA L'ASPIRATORE MANUALE

ATTENZIONE

- Per prevenire incidenti, durante l'installazione o rimozione della batteria ricaricabile, assicurarsi che l'apparecchio sia spento.

- Assicurarsi che la batteria ricaricabile sia installata correttamente.

Se non è installata correttamente, la batteria potrebbe cadere, causando lesioni.

1. Funzionamento dell'interruttore

Ruotare l'interruttore verso di sé per avviare il funzionamento e indietro per arrestare il funzionamento. (Fig. 11)

2. Aspirazione dell'acqua

Fissare il beccuccio del raschiatoio come richiesto. (Fig. 10 e 12)

ATTENZIONE

- La linea di massima sull'alloggiamento per la polvere indica la massima quantità d'acqua che può essere aspirata. Non aspirare oltre questa linea. (Fig. 12)

- Svuotare l'acqua immediatamente dopo averla aspirata.

- Non trasportare l'apparecchio con acqua nell'alloggiamento per la polvere.

3. Svuotamento dell'alloggiamento per la polvere

ATTENZIONE

- Per prevenire incidenti, assicurarsi che l'alimentazione sia disattivata e rimuovere la batteria ricaricabile dall'apparecchio.

- Non sottoporre l'alloggiamento per la polvere a urti forti siccome questo potrebbe causare deformazioni o danni.

- Svuotare frequentemente l'alloggiamento per la polvere e mantenere l'apparecchio, il filtro, ecc. puliti. La mancata osservanza di questa precauzione potrebbe ridurre l'efficienza di aspirazione o causare malfunzionamenti del motore o odori.

- (1) Premere il pulsante di sgancio e rimuovere l'alloggiamento per la polvere. (Fig. 9)

- (2) Tenere la manopola sulla protezione dell'acqua (con il filtro fissato) per rimuoverla dall'alloggiamento per la polvere. (Fig. 8)

- (3) Svuotare l'alloggiamento per la polvere. (Fig. 13)

- (4) Tenere la manopola sul filtro e rimuovere il filtro dalla protezione dell'acqua. (Fig. 7)

- (5) Picchiettare delicatamente il filtro per rimuovere tutta la polvere. (Fig. 14)

- (6) Inserire il filtro nella protezione dell'acqua. Far corrispondere il diametro esterno del filtro al diametro interno della protezione dell'acqua e spingere l'anello del filtro più al fondo possibile. (Fig. 7)

- (7) Far corrispondere la forma della protezione dell'acqua (con il filtro fissato) alla forma del foro nell'alloggiamento per la polvere e spingerlo il più in fondo possibile (6 punti). (Fig. 8)

- (8) Inserire la parte sporgente dell'apparecchio nel foro nell'alloggiamento per la polvere e inserire l'alloggiamento per la polvere nell'apparecchio. (Fig. 9)

MANUTENZIONE E CONTROLLI

1. Pulizia del filtro

ATTENZIONE

- Non lavare il filtro in lavatrice.
- Non lavare il filtro sotto l'acqua calda né asciugarlo vicino al fuoco.

Se l'efficienza di aspirazione è scarsa anche quando l'alloggiamento per la polvere è stato svuotato, rimuovere il filtro e lavarlo sotto l'acqua fredda o tiepida. (L'acqua non deve essere calda al tatto.)

Dopo averlo lavato, asciugarlo alla luce diretta del sole.

2. Controllo delle viti di tenuta

Controllare regolarmente tutte le viti di tenuta e assicurarsi che siano esclusivamente serrate. Nel caso che una di queste viti dovesse allentarsi riserrarla immediatamente. Se si non ottiene di farlo, si può causare una grave incidente.

3. Manutenzione del motore

L'avvolgimento del motore il vero e proprio "cuore" degli attezi elettrici. Fare attenzione a non danneggiare l'avvolgimento e/o non bagnarlo con olio o acqua.

4. Pulizia della carcassa dell'utensile

Se l'aspiratore manuale è sporco, pulirlo con uno straccio soffice inumidito di acqua e sapone.

Non usare solventi cloridici, benzina o diluenti per benzina, in quanto potrebbero deformare la plastica.

5. Conservazione

Conservare l'aspiratore manuale ad una temperatura inferiore ai 40°C e lontano dalla portata dei bambini.

6. Lista dei pezzi di ricambio

ATTENZIONE

Riparazioni, modifiche e ispezioni di utensili elettrici HiKOKI devono essere eseguite da un centro assistenza HiKOKI autorizzato.

Questa lista dei pezzi torna utile se viene presentata con l'utensile al centro assistenza HiKOKI autorizzato quando si richiedono riparazioni o altri interventi di manutenzione.

Nell'uso e nella manutenzione degli utensili elettrici devono essere osservate le normative di sicurezza e i criteri prescritti in ciascun paese.

MODIFICHE

Gli utensili elettrici HiKOKI vengono continuamente migliorati e modificati per includere le più recenti innovazioni tecnologiche.

Di conseguenza, alcuni pezzi possono essere modificati senza preavviso.

GARANZIA

Garantiamo gli Utensili Elettrici HiKOKI in conformità alle specifiche normative imposte dalla legge e dai paesi. Questa garanzia non copre difetti o danni dovuti a uso erraneo, abuso o normale usura. In caso di lamentele, si prega di inviare l'Utensile Elettrico, non smontato, insieme al CERTIFICATO DI GARANZIA che si trova al termine di queste Istruzioni per l'uso, ad un Centro di Assistenza Autorizzato HiKOKI.

NOTA

A causa del continuo programma di ricerca e sviluppo della HiKOKI, le caratteristiche riportate in questo foglio sono soggette a cambiamenti senza preventiva comunicazione.

ALGEMENE VEILIGHEIDSWAARSCHUWINGEN VOOR ELEKTRISCH GEREEDSCHAP

⚠ WAARSCHUWING

Lees alle waarschuwingen en instructies aandachtig door.

Nalating om de waarschuwingen en instructies op te volgen kan in een elektrische schok, brand en/of ernstig letsel resulteren.

Bewaar alle waarschuwingen en aanwijzingen voor eventuele naslag in de toekomst.

De term "elektrisch gereedschap" heeft zowel betrekking op elektrisch gereedschap dat via de netvoeding van stroom wordt voorzien als gereedschap dat via een accu (snoerloos) van stroom wordt voorzien.

1) Veiligheid van de werkplek

a) **Zorg voor een schone en goed verlichte werkplek.**

Een rommelige of donkere werkplek verhoogt de kans op ongelukken.

b) **Gebruik het elektrisch gereedschap niet in een omgeving met ontplofbare vloeistoffen, gassen of stof.**

Elektrisch gereedschap kan vonken afgeven. Deze vonkjes kunnen stofdeeltjes of gassen doen ontbranden.

c) **Houd kinderen en andere toeschouwers tijdens het gebruik van elektrische gereedschap uit de buurt.**

Afleidingen kunnen gevaarlijk zijn.

2) Elektrische veiligheid

a) **De stekker op het elektrische gereedschap moet geschikt zijn voor aansluiting op de wandcontactdoos.**

De stekker mag op geen enkele manier gemodificeerd worden. Gebruik geen verloopstekker met geaard elektrisch gereedschap. Deugdelijke stekkers en geschikte wandcontactdozen verminderen het risico op een elektrische schok.

b) **Vermijd lichamelijk contact met geaarde oppervlakken zoals leidingen, radiatoren, fornuizen en koelkasten.**

Wanneer uw lichaam in contact staat met geaarde oppervlakken loopt u een groter risico op een elektrische schok.

c) **Stel het elektrisch gereedschap niet bloot aan regen of vochtige omstandigheden.**

Het risico op een elektrische schok wordt vergroot wanneer er water in het elektrisch gereedschap terecht komt.

d) **Behandel het snoer voorzichtig. Draag het gereedschap nooit door dit bij het snoer vast te houden. Trek niet aan het snoer wanneer u de stekker uit het stopcontact wilt halen.**

Houd het snoer uit de buurt van warmtebronnen, olie, scherpe randen of bewegende onderdelen. Een beschadigd of verward snoer verhoogt het risico op een elektrische schok.

e) **Gebruik buitenshuis een verlengsnoer dat specifiek geschikt is voor het gebruik buiten.**

Het gebruik van een snoer dat specifiek geschikt is voor gebruik buitenshuis vermindert het risico op een elektrische schok.

f) **Als het elektrisch gereedschap in een vochtige omgeving gebruikt moet worden, dient een voeding met RCD (reststroom-apparaat) beveiliging te worden gebruikt.**

Gebruik van een RCD vermindert de kans op een elektrische schok.

3) Persoonlijke veiligheid

a) **Blijf waakzaam, let voortdurend op uw werk en gebruik uw gezond verstand wanneer u elektrisch gereedschap gebruikt.**

Gebruik geen elektrisch gereedschap wanneer u moe bent of onder invloed van drugs, alcohol of medicijnen.

Eén moment van onoplettendheid kan in ernstig lichamelijk letsel resulteren.

b) **Gebruik persoonlijke beschermingsmiddelen. Draag altijd oogbescherming.**

Beschermingsmiddelen zoals stofmaskers, niet-glijdende veiligheidsschoenen, een helm of oorbescherming vermindert het risico op lichamelijk letsel.

c) **Voorkom dat het gereedschap per ongeluk kan starten. Controleer of de schakelaar in de uit stand staat voordat u de voeding en/of de accu aansluit, het gereedschap oppakt of gaat dragen.**

Zorg ervoor dat u tijdens het verplaatsen van het elektrisch gereedschap uw vingers uit de buurt van de schakelaar houdt en sluit de stroombron niet aan terwijl de schakelaar op aan staat om ongelukken te vermijden.

d) **Verwijder sleutels en moersleutels uit het gereedschap voordat u het elektrisch gereedschap aanzet.**

Een (moer-)sleutel die op een bewegend onderdeel van het elektrisch gereedschap bevestigd is kan in lichamelijk letsel resulteren.

e) **Reik niet te ver. Zorg ervoor dat u te allen tijde stevig staat en uw evenwicht behoudt.**

Op deze manier heeft u tijdens een onverwachte situatie meer controle over het elektrisch gereedschap.

f) **Draag geen loszittende kleding of sieraden. Houd uw haar, kleding en handschoenen uit de buurt van bewegende onderdelen.**

Loszittende kleding, sieraden en lang haar kunnen in de bewegende onderdelen verstrikt raken.

g) **Indien het elektrisch gereedschap van een aansluiting voor stofafzuiging is voorzien dan dient u ervoor te zorgen dat de stofafzuiging aangesloten en op de juiste manier gebruikt wordt.**

Het gebruik van stofafzuiging vermindert eventuele stofgerelateerde risico's.

4) Bediening en onderhoud van elektrisch gereedschap

a) **Het elektrisch gereedschap mag niet geforceerd worden. Gebruik het juiste gereedschap voor het karwei.**

U kunt de klus beter en veiliger uitvoeren wanneer u het juiste elektrische gereedschap gebruikt.

b) **Gebruik het elektrisch gereedschap niet als de schakelaar niet goed werkt.**

Elektrisch gereedschap dat niet via de schakelaar bediend kan worden is gevaarlijk en moet onmiddellijk gerepareerd worden.

c) **Haal de stekker uit het stopcontact voordat u de voeding en/of de accu van het elektrisch gereedschap losmaakt, afstellingen verricht, accessoires verwisselt of voordat u het elektrisch gereedschap opbergt.**

Dergelijke preventieve veiligheidsmaatregelen verminderen het risico dat het elektrisch gereedschap per ongeluk opstart.

- d) **Berg elektrisch gereedschap buiten het bereik van kinderen op en sta niet toe dat personen die niet bekend zijn met het juiste gebruik van het gereedschap of deze voorschriften dit elektrisch gereedschap gebruiken.**
Elektrisch gereedschap is gevaarlijk in onbevoegde handen.
- e) **Het elektrisch gereedschap moet regelmatig onderhouden worden. Controleer het gereedschap op een foutieve uitlijning, vastgelopen of defecte bewegende onderdelen en andere problemen die van invloed zijn op de juiste werking van het gereedschap. Indien het gereedschap defect of beschadigd is moet het gerepareerd worden voordat u het gereedschap opnieuw gebruikt.**
Slecht onderhouden elektrisch gereedschap is verantwoordelijk voor een groot aantal doe-het-zelf ongelukken.
- f) **Houd snijwerktuigen scherp en schoon.**
Goed onderhouden snijwerktuigen met scherpe snijranden lopen minder snel vast en zijn gemakkelijker in het gebruik.
- g) **Elektrisch gereedschap, toebehoren, bits enz. moeten in overeenstemming met deze instructies worden gebruikt waarbij de werkomstandigheden en het werk in overweging moeten worden genomen.**
Gebruik van het elektrisch gereedschap voor andere doeleinden dan waarvoor het is bedoelt, kan resulteren in een gevaarlijke situatie.
- 5) **Gebruik van gereedschap en onderhoud van de batterij**
- a) **Herlaad enkel met de lader die door de fabrikant wordt gespecificeerd.**
Een lader die geschikt is voor één bepaald type batterijgroep kan brandgevaar veroorzaken bij een andere batterijgroep.
- b) **Gebruik de apparaten enkel met specifiek ontworpen batterijgroepen.**
Het gebruik van andere batterijgroepen kan letsels of brand veroorzaken.
- c) **Wanneer de batterijgroep niet in gebruik is, houdt u ze verwijderd van andere metalen voorwerpen zoals papierclips, munten, sleutels, spijkers, schroeven of andere metalen voorwerpen die een verbindingen van de ene terminal met de andere kunnen maken.**
De batterijterminals kortsluiten kan brandwonden of brand veroorzaken.
- d) **Bij een verkeerd gebruik kan er vloeistof uit de batterij lekken; vermijd elk contact. Indien er toevallig contact ontstaat, goed met water spoelen. Indien de vloeistof in contact met de ogen komt, ook medische hulp inroepen.**
Vloeistof die uit de batterij lekt kan irritatie en brandwonden veroorzaken.
- 6) **Onderhoudsbeurt**
- a) **Het gereedschap mag uitsluitend door bevoegd onderhoudspersoneel worden onderhouden die authentieke onderdelen gebruikt.**
Hierdoor kunt u erop aan dat de veiligheid van het elektrisch gereedschap behouden blijft.

VOORZORGMAATREGELEN

Houd kinderen en kwetsbare personen op een afstand. Het gereedschap moet na gebruik buiten het bereik van kinderen en andere kwetsbare personen worden opgeborgen.

OPMERKINGEN BIJ GEBRUIK LITHIUM-ION BATTERIJ

De lithium-ion batterij is voorzien van een beschermingsfunctie die volledige ontlading van de batterij voorkomt waardoor de levensduur wordt verlengd.

In geval 1 tot 3 hieronder kan de motor tijdens het gebruik van het product tot stilstand komen, zelfs wanneer u de schakelaar ingedrukt houdt. Dit geeft geen probleem met het product aan maar wordt veroorzaakt door de beschermingsfunctie.

1. De motor komt tot stilstand wanneer de batterij leeg is.
De batterij moet in dit geval onmiddellijk opgeladen worden.
2. De motor kan tot stilstand komen wanneer het gereedschap overbelast is. Laat de schakelaar onmiddellijk los en zoek naar de oorzaak van de overbelasting. Wanneer u het probleem verholpen heeft kunt u het gereedschap opnieuw gebruiken.
3. Wanneer de batterij oververhit is door overbelasting, kan het zijn dat de batterij stopt. In dit geval gebruikt u de batterij niet verder en laat u ze afkoelen. Daarna kunt u haar opnieuw gebruiken. (BSL1830)

Gelieve eveneens aandacht te schenken aan volgende waarschuwing en aandachtspunt.

WAARSCHUWING

Om acculekken, het opwekken van warmte, rookemissie, explosie en ontsteking bijtijds te vermijden, moet u ervoor zorgen volgende voorzorgsmaatregelen onder de aandacht te brengen.

1. Zorg ervoor dat er geen spaanders en stof op de accu ophopen.
 - Zorg er tijdens de werkzaamheden voor dat er geen spaanders en stof op de accu kunnen vallen.
 - Zorg ervoor dat de spaanders en stof die tijdens het werk op het elektrisch gereedschap vallen zich niet op de accu ophopen.
 - Bewaar een ongebruikte accu niet op een plaats waar het aan spaanders en stof wordt blootgesteld.
 - Verwijder alle spaanders en stof van een accu voordat u hem opbergt en bewaar de accu niet op dezelfde plek als metalen onderdelen (schroeven, spijkers, enz.).
2. Doorboor de accu niet met een scherp voorwerp, zoals een nagel, klop er niet op met een hamer, stap niet op de accu of gooi er niet mee of stel hem niet bloot aan ernstige fysieke schokken.
3. Gebruik geen zichtbare beschadigde of vervormde accu.
4. Gebruik de accu niet met een omgekeerde polariteit.
5. Sluit hem niet rechtstreeks aan op elektrische toestellen of fittingen van sigarettenaanstekers in wagens.
6. Gebruik de accu niet voor andere doeleinden dan deze die gespecificeerd werden.
7. Wanneer de accu niet kan worden opgeladen, zelfs nadat de specifieke oplaadtijd verstreken is, stopt u onmiddellijk met het opladen.

8. Breng de accu niet op hoge temperaturen of drukken of stel ze er niet aan bloot, zoals in een microgolfoven, droger of een hogedrukcontainer.
9. Blijf uit de buurt van vuur onmiddellijk nadat een lek of vieze geur werd vastgesteld.
10. Gebruik hem niet in een plaats waar een grote statische elektriciteit wordt opgewekt.
11. In geval van een acculek, vieze geur, warmteopwekking, verkleuring of vervorming, of iets abnormaals tijdens het gebruik, het opladen of de opslag, haalt u hem onmiddellijk uit de uitrusting of de acculader en stopt u het gebruik.

LET OP

1. Wanneer u de lekkende vloeistof uit de accu in de ogen krijgt, wrijf dan niet in de ogen, en was ze goed uit met vers proper water, zoals kraantjeswater en roep er onmiddellijk een dokter bij. Indien u geen behandeling krijgt, kan de vloeistof oogproblemen veroorzaken.
2. Wanneer de vloeistof lekt op uw huid of kleding, was ze onmiddellijk goed af met proper water, zoals kraantjeswater. De kans bestaat dat dit huidirritatie veroorzaakt.
3. Wanneer u roest, een vieze geur, oververhitting, verkleuring, vervorming en/of andere onregelmatigheden vaststelt wanneer u de accu voor de eerste maal gebruikt, gebruik ze dan niet verder en stuur ze terug naar de leverancier of de verkoper.

WAARSCHUWING (R14DSL/R18DSL)

Als een elektrisch geleidend vreemd voorwerp in de aansluitpunten van de lithium-ion accu terecht komt, kan er kortsluiting ontstaan met het risico van brand als gevolg. Let bij het opbergen van de accu op de volgende punten.

- **Plaats geen elektrisch geleidend zaagsel, spijkers, ijzerdraad, koperdraad of andere draad in de opberghoek.**
- **Plaats de accu in het elektrisch gereedschap of bewaar de accu door deze stevig in het batterijdeksel te drukken totdat de ventilatieopeningen afgesloten zijn om kortsluiting te voorkomen. (Zie Afb. 4)**

VOORZORGSMAATREGELEN BIJ GEBRUIK VAN DE SNOERLOZE STOFZUIGER

1. Laad de batterij bij een temperatuur van 0 – 40°C. Een temperatuur van onder 0°C kan overlading veroorzaken, hetgeen gevaarlijk kan zijn. De accu kan niet bij een temperatuur van boven de 40°C geladen worden. De meest geschikte temperatuur is tussen de 20 – 25°C.
2. Wacht ongeveer 15 minuten voordat met het laden van een andere batterij begonnen wordt. Laad niet meer dan twee accu's achter elkaar op.
3. Voorkom dat stof of vuil in de aansluitopening van de accuterechtkomt.
4. Demonteer de oplaadbare batterij of acculader niet.
5. Voorkom kortsluiting van de oplaadbare batterij. Kortsluiting kan resulteren in oververhitting. Dit kan schade of brandgevaar opleveren.
6. Gooi de batterij niet in het vuur. Een brandende batterij kan ontploffen.
7. Breng de batterij naar de dealer waar deze gekocht werd, nadat deze na oplading onvoldoende kracht heeft voor praktisch gebruik. Gooi een uitgewerkte batterij niet weg.
8. Het gebruik van een uitgeputte batterij zal de acculader beschadigen.
9. Steek nooit een voorwerp in de ventilatieopeningen van de acculader. Als een voorwerp of ontvlambaar materiaal in de ventilatieopeningen van de acculader wordt gestoken, kan dit resulteren in een elektrische schok of beschadiging aan de acculader.
10. Voorkom dat het apparaat het volgende opzuigt: Dit kan brandgevaar of letsel veroorzaken.
 - Schuimende vloeistoffen zoals olie, heet water, chemicaliën of reinigingsmiddel.
 - Vonken die ontstaan bij metaal slijpen of snijden.
 - Voorwerpen met hoge temperaturen, zoals een brandende sigaret.
 - Ontbrandbare stoffen (benzine, verdunner, wasbenzine, petroleum, verf, enz.), explosieve stoffen (nitroglycerine, enz.), brandbare materialen (aluminium, zink, magnesium, titanium, rode fosfor, gele fosfor, celluloid, enz.)
 - Scherpe voorwerpen, zoals spijkers en scheermesjes.
 - Hardingsmaterialen zoals cementpoeder en toner, en geleidend fijn stof, zoals metaalpoeder en koolstofpoeder.
11. Plaats het filter correct alvorens het apparaat te gebruiken. Gebruik het apparaat niet zonder het filter of met het filter in een verkeerde positie en gebruik geen gescheurd filter. Dit kan defecten veroorzaken, zoals doorbranden van de motor.
12. Dit apparaat is bestemd voor gebruik binnenshuis. Niet gebruiken in de regen. Uit de buurt houden van water of olie. Dit kan defecten veroorzaken aangezien dit apparaat niet waterdicht is.
13. Gebruik dit apparaat niet terwijl de aanzuigopening of uitlaatopening verstopt is. De temperatuur van de motor kan abnormaal toenemen en problemen zoals vervorming van onderdelen of doorbranden van de motor veroorzaken.
14. Gebruik het apparaat niet als de aanzuigopening geblokkeerd is. De motor kan oververhit raken waardoor onderdelen kunnen vervormen of de motor defect kan raken.
15. Wanneer u het apparaat per ongeluk laat vallen of ergens tegen laat stoten, het apparaat op breuken, scheurtjes of vervorming van controleren. Breuken, scheurtjes of vervorming kan letsel veroorzaken.
16. Wanneer het apparaat in verminderde toestand is of tijdens gebruik een abnormaal geluid maakt, de schakelaar onmiddellijk uitzetten en reparatie aanvragen bij de plaats van aankoop of een erkende reparatiedienst. Als u het apparaat in deze toestand blijft gebruiken, kan dit tot letsel leiden.

TECHNISCHE GEGEVENS

Model	R14DL	R18DL	R14DSL	R18DSL
Accuspanning	14,4 V	18 V	14,4 V	18 V
Motor	Gelijkstroommotor			
Stofverzamelcapaciteit	670 mL			
Continue bedrijfsduur	Circa. 23 min. (met gebruik van BCL1430)	Circa. 29 min. (met gebruik van EBM1830)	Circa. 23 min. (met gebruik van BSL1430)	Circa. 29 min. (met gebruik van BSL1830)
Bruikbare batterij (Extra toebehoren)	BCL1415 BCL1430	BCL1815 EBM1830	BSL1415 BSL1415X BSL1430	BSL1815X BSL1830
Bruikbare acculader (Extra toebehoren)	UC18YRL		UC18YRSL	
Gewicht (zonder accu)	0,84 kg		0,85 kg	

STANDAARD TOEBEHOREN

- Borstelmondstuk 1
- Spleetmondstuk 1
- Wateropzuigmondstuk 1

De standaard toebehoren kunnen zonder aankondiging ieder moment worden veranderd.

EXTRA TOEBEHOREN (los verkrijgbaar)

1. Batterij

- BCL1415, BCL1430 (Voor R14DL)
- BCL1815, EBM1830 (Voor R18DL)
- BSL1415, BSL1415X, BSL1430 (Voor R14DSL)
- BSL1815X, BSL1830 (Voor R18DSL)

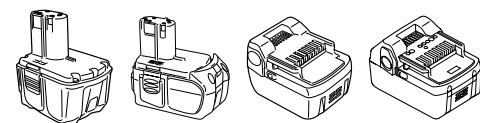

BCL1415	BCL1815	BSL1415	BSL1815X
BCL1430	EBM1830	BSL1415X	BSL1830
		BSL1430	

2. Acculader

- UC18YRL (Laadspanning: 7,2 V – 18 V)
- UC18YRSL (Laadspanning: 7,2 V – 18 V)

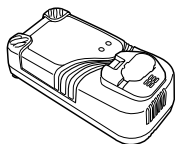

UC18YRL

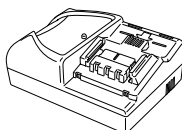

UC18YRSL

De extra toebehoren kunnen zonder nadere aankondiging gewijzigd worden.

TOEPASSINGEN

- Licht stofzuigen van droge oppervlakken
- Licht stofzuigen van vochtige of natte oppervlakken

INLEGGEN EN UITNEMEN VAN DE BATTERIJ

1. Verwijderen van de batterij

Houd de handgreep goed vast en druk tegen de accvergrendeling (2 stuks) om de batterij te verwijderen (Zie **Afb. 1, 2, 4 en 5**).

LET OP

Sluit de batterij nooit kort.

2. Aanbrengen van de batterij

Plaats de batterij met de polen juist aangebracht (Zie **Afb. 1, 2, 4 en 5**).

OPLADEN

Laad de oplaadbare batterijen op in overeenstemming met de gebruikshandleiding die bij de lader is geleverd op. (**Afb. 3 en 6**)

VOOR HET GEBRUIK

1. Gereedmaken en controleren van de werkplaats

Kontroleer of de werkplaats geschikt is door nauwkeurig de genomde voorzorgsmaatregelen op te volgen.

2. Monteren en demonteren van de waterbeschermer en het filter

Controleer alvorens het apparaat te gebruiken dat het filter stevig bevestigd is. (**Afb. 7 en 8**)

(1) Monteren

- ① Lijn de buitendiameter van het filter uit met de binnendiameter van de waterbeschermer en steek het filter helemaal tot aan de filtering naar binnen. (**Afb. 7**)

- ② Lijn de vorm van de waterbeschermer (met het filter er aan bevestigd) uit met de vorm van het gat in de stofhouder en steek deze helemaal naar binnen (6 punten). (**Afb. 8**)

(2) Demonteren

Volg voor het demonteren van de waterbeschermer en het filter bovenstaande aanwijzingen in omgekeerde volgorde op.

- 3. Bevestigen en verwijderen van de aanzuigopening**
Steek de aanzuigopening in de aanzuigpoort van het apparaat al naargelang nodig. (Afb. 10)

GEBRUIK VAN DE SNOERLOZE STOFZUIGER

LET OP

- Schakel ter voorkoming van ongelukken het apparaat bij het plaatsn of verwijderen van de oplaadbare accu uit.
- Plaats de oplaadbare accu correct in het apparaat. Als de accu niet goed geplaatst wordt, kan deze uit het apparaat vallen en letsel veroorzaken.

1. Bediening van de schakelaar

Duw de schakelaar naar u toe om het apparaat in te schakelen en terug om het apparaat uit te schakelen. (Afb. 11)

2. Opzuigen van water

Bevestig het wateropzuigmondstuk al naargelang nodig. (Afb. 10 en 12)

LET OP

- Het maximum streepje op de stofhouder geeft de maximale hoeveelheid water aan die kan worden opgezogen. Niet voorbij dit streepje opzuigen. (Afb. 12)
- Na het opzuigen het water onmiddellijk verwijderen.
- Het apparaat niet meedragen als er water in de stofhouder zit.

3. Legen van de stofhouder

LET OP

- Schakel ter voorkoming van ongelukken het apparaat uit en verwijder de oplaadbare accu uit het apparaat.
 - Stel de stofhouder niet bloot aan sterke schokken omdat dit vervorming of beschadiging kan veroorzaken.
 - Ledig de stofhouder regelmatig en houd het apparaat, filter, enz. schoon. Als dit niet gebeurt, kan de zuigkracht verminderen, de motor defect raken of kunnen er hinderlijke geuren ontstaan.
- (1) Druk op de ontgrendelknop en verwijder de stofhouder. (Afb. 9)
 - (2) Houd de knop op de waterbeschermer (met het filter er aan bevestigd) vast om deze van de stofhouder te verwijderen. (Afb. 8)
 - (3) Ledig de stofhouder. (Afb. 13)
 - (4) Houd de knop op het filter vast en verwijder het filter van de waterbeschermer. (Afb. 17)
 - (5) Tik licht op het filter om het stof te verwijderen. (Afb. 14)
 - (6) Plaats het filter op de waterbeschermer. Lijn de buitendiameter van het filter uit met de binnendiameter van de waterbeschermer en steek het filter helemaal tot aan de filterring naar binnen. (Afb. 7)
 - (7) Lijn de vorm van de waterbeschermer (met het filter er aan bevestigd) uit met de vorm van het gat in de stofhouder en steek deze helemaal naar binnen (6 punten). (Afb. 8)
 - (8) Steek het uitstekende deel van het apparaat in het gat in de stofhouder en plaats de stofhouder in het apparaat. (Afb. 9)

ONDERHOUD EN INSPECTIE

1. Reinigen van het filter

LET OP

- Het filter niet wassen in een wasmachine.
- Het filter niet in heet water wassen of bij vuur laten drogen.

Als de zuigkracht onvoldoende is ook nadat de stofhouder geleedigd is, het filter verwijderen en dit in koud of warm water schoonspoeien. (Het water mag niet heter zijn dan handwarm.)

Na het wassen buiten direct zonlicht laten drogen.

2. Inspectie van de bevestigingsschroef

Alle bevestigingsschroeven worden regelmatig geïnspecteerd en gecontroleerd of zij juist aangedraaid zijn. Wanneer één van de schroeven losraakt, dan moet deze onmiddellijk opnieuw aangedraaid worden. Gebeurt dat niet, dan kan dat tot aanzienlijke gevaren leiden.

3. Onderhoud van de motor

De motorwikkeling is het "hart" van het elektrische gereedschap. Er moet daarom bijzonder zorgvuldig op gelet worden, dat de wikkeling niet beschadigd en/of met olie of water bevochtigd wordt.

4. Reinigen van de behuizing

Gebruik wanneer de snoerloze stofzuiger bevuild is een zachte, droge doek of een doek bevochtigd met zeepsop om het apparaat schoon te vegen. Gebruik geen vloeis toffen zoals terpentijn of benzine om te voorkomen dat de afwerking beschadigd wordt.

5. Opbergen

Bewaer de snoerloze stofzuiger op een plaats waar de temperatuur niet hoger is dan 40°C en buiten het bereik van kinderen.

6. Lijst vervangingsonderdelen

LET OP

Reparatie, modificatie en inspectie van HiKOKI elektrisch gereedschap dient te worden uitgevoerd door een erkend HiKOKI Service-centrum.

Deze Onderdelenlijst komt van pas wanneer u deze samen met het gereedschap aanbiedt bij het erkende HiKOKI Service-centrum wanneer u om reparatie of ander onderhoud verzoekt.

Bij gebruik en onderhoud van elektrisch gereedschap dienen de in het land waar u zich bevindt geldende veiligheidsregelgeving en veiligheidsstandaarden strikt te worden opgevolgd.

MODIFICATIES

HiKOKI elektrisch gereedschap wordt voortdurend verbeterd en gewijzigd teneinde gebruik te kunnen maken van de nieuwste technische ontwikkelingen. Daarom is mogelijk dat sommige onderdelen zonder voorafgaande kennisgeving gewijzigd worden.

GARANTIE

De garantie op het elektrisch gereedschap van HiKOKI is in overeenstemming met de wettelijke/landspecifieke richtlijnen. Deze garantie dekt geen defecten of schade als gevolg van foutief gebruik, misbruik of normale slijtage. In geval van klachten verzoeken wij u het elektrisch gereedschap samen met het GARANTIECERTIFICAAT dat u achterin deze handleiding aantreft naar een erkend servicecentrum van HiKOKI te sturen. Indien door de gebruiker de machine wordt gedemonteerd vervalt de aanspraak op garantie.

AAANTEKENING

Op grond van het voortdurende research- en ontwikkelingsprogramma van HiKOKI zijn veranderingen van de hierin genoemde technische opgaven voorbehouden.

ADVERTENCIAS DE SEGURIDAD GENERAL DE LA HERRAMIENTA ELÉCTRICA

⚠ ADVERTENCIA

Lea todas las instrucciones y advertencias de seguridad. Si no se siguen las advertencias e instrucciones, podría producirse una descarga eléctrica, un incendio y/o daños graves.

Guarde todas las advertencias e instrucciones para futura referencia.

El término “herramienta eléctrica” en las advertencias hace referencia a la herramienta eléctrica que funciona con la red de suministro (con cable) o a la herramienta eléctrica que funciona con pilas (sin cable).

1) Seguridad del área de trabajo

- Mantenga la zona de trabajo limpia y bien iluminada. Las zonas desordenadas u oscuras pueden provocar accidentes.
- No utilice las herramientas eléctricas en entornos explosivos como, por ejemplo, en presencia de líquidos inflamables, gases o polvo. Las herramientas eléctricas crean chispas que pueden inflamar el polvo o los humos.
- Mantenga a los niños y transeúntes alejados cuando utilice una herramienta eléctrica. Las distracciones pueden hacer que pierda el control.

2) Seguridad eléctrica

- Los enchufes de las herramientas eléctricas tienen que ser adecuados a la toma de corriente. No modifique el enchufe. No utilice enchufes adaptadores con herramientas eléctricas conectadas a tierra. Si no se modifican los enchufes y se utilizan tomas de corriente adecuadas se reducirá el riesgo de descarga eléctrica.
- Evite el contacto corporal con superficies conectadas a tierra como tuberías, radiadores y frigoríficos. Hay mayor riesgo de descarga eléctrica si su cuerpo está en contacto con el suelo.
- No exponga las herramientas eléctricas a la lluvia o a la humedad. La entrada de agua en una herramienta eléctrica aumentará el riesgo de descarga eléctrica.
- No utilice el cable incorrectamente. No utilice el cable para transportar, tirar de la herramienta eléctrica o desenchufarla. Mantenga el cable alejado del calor, del aceite, de bordes afilados o piezas móviles. Los cables dañados o enredados aumentan el riesgo de descarga eléctrica.
- Cuando utilice una herramienta eléctrica al aire libre, utilice un cable prolongador adecuado para utilizarse al aire libre. La utilización de un cable adecuado para usarse al aire libre reduce el riesgo de descarga eléctrica.
- Si no se puede evitar el uso de una herramienta eléctrica en un lugar húmedo, utilice un suministro protegido mediante un dispositivo de corriente residual (RCD). El uso de un RCD reduce el riesgo de descarga eléctrica.

3) Seguridad personal

- Esté atento, preste atención a lo que hace y utilice el sentido común cuando utilice una herramienta eléctrica.

No utilice una herramienta eléctrica cuando esté cansado o esté bajo la influencia de drogas, alcohol o medicación.

La distracción momentánea cuando utiliza herramientas eléctricas puede dar lugar a importantes daños personales.

- Utilice un equipo de protección. Utilice siempre una protección ocular.

El equipo de protección como máscara para el polvo, zapatos de seguridad antideslizantes, casco o protección para oídos utilizado para condiciones adecuadas reducirá los daños personales.

- Evite un inicio involuntario. Asegúrese de que el interruptor está en “off” antes de conectar la herramienta a una fuente de alimentación y/o batería, cogérlo o transportarla.

El transporte de herramientas eléctricas con el dedo en el interruptor o el encendido de herramientas eléctricas con el interruptor encendido puede provocar accidentes.

- Retire las llaves de ajuste antes de encender la herramienta eléctrica.

Si se deja una llave en una pieza giratoria de la herramienta eléctrica podrían producirse daños personales.

- No se extralimite. Mantenga un equilibrio adecuado en todo momento.

Esto permite un mayor control de la herramienta eléctrica en situaciones inesperadas.

- Vístase adecuadamente. No lleve prendas sueltas o joyas. Mantenga el pelo, la ropa y los guantes alejados de las piezas móviles.

La ropa suelta, las joyas y el pelo largo pueden pillarse en las piezas móviles.

- Si se proporcionan dispositivos para la conexión de extracción de polvo e instalaciones de recogida, asegúrese de que están conectados y se utilizan adecuadamente.

La utilización de un sistema de recogida de polvo puede reducir los riesgos relacionados con el polvo.

4) Utilización y mantenimiento de las herramientas eléctricas

- No fuerce la herramienta eléctrica. Utilice la herramienta eléctrica correcta para su aplicación.

La herramienta eléctrica correcta trabajará mejor y de forma más segura si se utiliza a la velocidad para la que fue diseñada.

- No utilice la herramienta eléctrica si el interruptor no la enciende y apaga.

Las herramientas eléctricas que no pueden controlarse con el interruptor son peligrosas y deben repararse.

- Desconecte el enchufe de la fuente eléctrica y/o la batería de la herramienta eléctrica antes de hacer ajustes, cambiar accesorios o almacenar herramientas eléctricas.

Estas medidas de seguridad preventivas reducen el riesgo de que la herramienta eléctrica se ponga en marcha accidentalmente.

- Guarde las herramientas eléctricas que no se utilicen para que no las cojan los niños y no permita que utilicen las herramientas eléctricas personas no familiarizadas con las mismas o con estas instrucciones.

Las herramientas eléctricas son peligrosas si son utilizadas por usuarios sin formación.

- e) **Mantenimiento de las herramientas eléctricas.** Compruebe si las piezas móviles están mal alineadas o unidas, si hay alguna pieza rota u otra condición que pudiera afectar al funcionamiento de las herramientas eléctricas. Si la herramienta eléctrica está dañada, llévela a reparar antes de utilizarla.
Se producen muchos accidentes por no realizar un mantenimiento correcto de las herramientas eléctricas.
- f) **Mantenga las herramientas de corte afiladas y limpias.**
Las herramientas de corte correctamente mantenidas con los bordes de corte afilados son más fáciles de controlar.
- g) **Utilice la herramienta eléctrica, los accesorios y las brocas de la herramienta, etc. de acuerdo con estas instrucciones, teniendo en cuenta las condiciones laborales y el trabajo que se va a realizar.**
La utilización de la herramienta eléctrica para operaciones diferentes a aquellas pretendidas podría dar lugar a una situación peligrosa.
- 5) **Utilización y mantenimiento de las herramientas a batería**
- a) **Recargue sólo con el cargador especificado por el fabricante.**
Un cargador adecuado para un tipo de batería podría crear peligro de incendio si se utiliza con otra batería.
- b) **Utilice herramientas eléctricas sólo con baterías designadas específicamente.**
La utilización de otras baterías podría crear peligro de daños e incendio.
- c) **Cuando no se utilice la batería, manténgala alejada de otros objetos metálicos como clips de papel, monedas, llaves, clavos, tornillos u otros objetos metálicos pequeños que puedan hacer una conexión de un terminal a otro.**
Si se acortan y acercan los terminales de las baterías, podrían producirse quemaduras o un incendio.
- d) **Bajo condiciones abusivas, podría salir líquido de la batería; evite todo contacto. Si se produce un contacto accidentalmente, aclare con agua. Si entra líquido en los ojos, busque ayuda médica.**
El líquido de la batería podría causar irritación o quemaduras.
- 6) **Revisión**
- a) **Lleve su herramienta a que la revise un experto cualificado que utilice sólo piezas de repuesto idénticas.**
Esto garantizará el mantenimiento de la seguridad de la herramienta eléctrica.
1. Cuando la batería restante se agota, el motor se detiene.
En este caso, cárguela inmediatamente.
2. Si la herramienta se sobrecarga, el motor puede detenerse. En este caso, suelte el interruptor de la herramienta y elimine las causas de la sobrecarga. A continuación, puede volverla a utilizar.
3. Si la batería se calienta excesivamente al realizar un trabajo de sobrecarga, la potencia de la batería podría pararse.
En este caso, deje de utilizar la batería y deje que se enfríe. Posteriormente puede utilizarla de nuevo. (BSL1830)
- Asimismo, preste atención a las siguientes advertencias y precauciones.

ADVERTENCIA

Para evitar fugas de la batería, generación de calor, emisión de humo, explosiones e igniciones, preste atención a las siguientes precauciones.

- Asegúrese de que no entran virutas o polvo en la batería.
 - Durante el trabajo, asegúrese de que no caen virutas o polvo en la batería.
 - Asegúrese de que las virutas o el polvo que caen sobre la herramienta eléctrica durante el trabajo no entran en la batería.
 - No almacene una batería sin utilizar en un lugar expuesto a virutas y polvo.
 - Antes de almacenar una batería, retire las virutas y el polvo que se haya adherido y no la almacene junto a piezas metálicas (tornillos, clavos, etc.).
- No agujere la batería con un objeto afilado como un clavo, no la golpee con un martillo, la pise, la tire o la exponga a fuertes impactos físicos.
- No utilice una batería que pudiera estar dañada o deformada.
- No utilice la batería con las polaridades cambiadas.
- No conecte la batería directamente a salidas eléctricas o a los encendedores de cigarrillos de los coches.
- No utilice la batería para un fin diferente a los especificados.
- Si la carga de la batería no finaliza incluso cuando ha transcurrido un determinado tiempo de recarga, detenga inmediatamente la recarga.
- No coloque o exponga la batería a temperaturas elevadas o alta presión como en un microondas, una secadora o un contenedor de gran presión.
- Aléjela del fuego inmediatamente cuando se detecte una fuga o un olor raro.
- No la utilice en un lugar donde se genere gran electricidad estática.
- Si hay una fuga de la batería, mal olor, se genera color, está descolorida o deformada, o de algún modo funciona de forma anormal durante su utilización, recarga o almacenamiento, retírela inmediatamente del equipo o del cargador de la batería y detenga su utilización.

PRECAUCIÓN

- Si el líquido de fuga de la batería entra en contacto con los ojos, no se los frote y lávelos bien con agua limpia como, por ejemplo, agua del grifo y póngase en contacto con un médico inmediatamente.
Si no se trata, el líquido podría causar problemas de visión.
- Si el líquido de fuga entra en contacto con la piel o la ropa, lávela bien con agua limpia como, por ejemplo, agua del grifo inmediatamente.
Podría producir irritación de la piel.

PRECAUCIÓN

Mantenga a los niños y a las personas enfermas alejadas. Cuando no se utilicen, las herramientas deben almacenarse fuera del alcance de los niños y de las personas enfermas.

ADVERTENCIA DE LA BATERÍA DE LITIO

Para ampliar su duración, la batería de litio está equipada con la función de protección para detener la salida. En los casos 1 a 3 descritos más abajo, cuando utilice este producto, incluso si tira del interruptor, el motor puede detenerse. No es un problema, sino el resultado de la función de protección.

3. Si observa óxido, mal olor, recalentamiento, decoloración, deformación y/u otras irregularidades al utilizar la batería por primera vez, no la utilice y devuélvasela a su proveedor o distribuidor.

ADVERTENCIA (R14DSL/R18DSL)

Si un objeto extraño conductor de electricidad entra en los terminales de la batería de litio, podría producirse un cortocircuito, resultando en un riesgo de incendio. Por favor, respete los siguientes consejos cuando almacene la batería.

- **No coloque cortes conductivos, clavos, cables de acero, cables de cobre u otros cables en la caja de almacenamiento.**
- **Instale el paquete de baterías en la herramienta eléctrica o almacénelo presionando la tapa de baterías hasta que se oculten los orificios de ventilación para evitar cortocircuitos. (Ver la Fig. 4)**

PRECAUCIONES CON EL ASPIRADOR A BATERÍA

1. Siempre cargar la batería a una temperatura comprendida 0 – 40°C. Una temperatura inferior a 0°C causa una sobrecarga, lo que es peligroso. No puede cargarse la batería a una temperatura mayor de 40°C. La temperatura más apropiada para cargar es la de 20 – 25°C.
2. Cuando se completa la carga, dejar descansar el cargador por 15 minutos antes de proseguir con la carga siguiente. No cargue consecutivamente más de dos baterías.
3. No dejar que entre suciedad por el orificio de conexión de la batería recargable.
4. Nunca desarmar la batería recargable ni el cargador.
5. Nunca poner en cortocircuito la batería recargable. Poner en cortocircuito la batería produce una corriente eléctrica enorme y el consecuente recalentamiento, pudiendo quemar o deteriorar la batería.
6. No tirar la batería al fuego.
Si se quema la batería puede explotar.
7. Llevar la batería al sitio de compra original en el caso de que la duración de la batería recargable sea reducida al usarse. No tirar la batería descargada.
8. El uso de una batería descargada dañará el cargador.
9. No insertar objetos en las ranuras de ventilación del cargador.
La inserción de objetos metálicos o inflamables en dichas ranuras puede provocar descargas eléctricas o dañar el cargador.

10. Evite que el aparato succione en los siguientes casos: Podría provocar fuego o lesiones.
 - Líquidos espumosos como aceite, agua caliente, químicos o detergentes.
 - Chispas generadas durante el pulido o corte de metales.
 - Elementos con temperatura elevada, como un cigarro encendido.
 - Sustancias inflamables (gasolina, diluyente, bencina, queroseno, pintura, etc.), sustancias explosivas (nitroglicerina, etc.), sustancias combustibles (aluminio, zinc, magnesio, titanio, fósforo rojo, fósforo amarillo, celuloide, etc.)
 - Elementos afilados, como un clavo o una cuchilla.
 - Materiales de solidificación, como polvo de cemento o tóner y polvos finos conductivos, como polvo metálico y polvo de carbón.
11. Ajuste el filtro correctamente antes de utilizar el aparato. No utilice el aparato sin el filtro o con éste ajustado en una posición incorrecta ni utilice el filtro si está roto. Podrían producirse fallos, como que se quemara el motor.
12. Este aparato está indicado para interiores. No lo utilice bajo la lluvia. Mantenga el aparato alejado del agua o el aceite.
Si expone el aparato al agua podría provocar malfunciones al no estar indicado para ello.
13. No utilice el aparato con la abertura de succión o de escape obstruidas. La temperatura del motor podría aumentar de forma anormal, causando problemas como la deformación de piezas o que el motor se quemara.
14. No opere el aparato cuando la abertura de succión esté bloqueada.
El motor podría sobrecalentarse y ocasionar la deformación de determinadas piezas o una malfunción del motor.
15. Si deja que el aparato se caiga o golpee accidentalmente, compruebe si se ha roto, agrietado o deformado. Su rotura, agrietamiento o deformación podría causar lesiones.
16. Si el aparato no está en buen estado o emite un sonido anormal durante su utilización, desconecte inmediatamente el interruptor y solicite su reparación a su distribuidor local o a un agente de mantenimiento autorizado. Si sigue utilizando el aparato como está, podría ocasionar lesiones.

ESPECIFICACIONES

Modelo	R14DL	R18DL	R14DSL	R18DSL
Voltaje de la batería	14,4 V	18 V	14,4 V	18 V
Motor	Motor de CA			
Capacidad de recogida de polvo	670 mL			
Tiempo de funcionamiento continuo	Aprox. 23 min. (utilizando BCL1430)	Aprox. 29 min. (utilizando EBM1830)	Aprox. 23 min. (utilizando BSL1430)	Aprox. 29 min. (utilizando BSL1830)
Batería usable (Accesorios opcionales)	BCL1415 BCL1430	BCL1815 EBM1830	BSL1415 BSL1415X BSL1430	BSL1815X BSL1830
Cargador usable (Accesorios opcionales)	UC18YRL		UC18YRSL	
Peso (sin batería)	0,84 kg		0,85 kg	

ACCESORIO ESTANDARD

- Tobera con cepillo 1
 - Tobera para rincones 1
 - Tobera barredera 1
- El accesorio estándar está sujeto a cambios sin previo aviso.

ACCESORIOS OPCIONALES (de venta por separado)

1. Batería
 - BCL1415, BCL1430 (Para R14DL)
 - BCL1815, EBM1830 (Para R18DL)
 - BSL1415, BSL1415X, BSL1430 (Para R14DSL)
 - BSL1815X, BSL1830 (Para R18DSL)

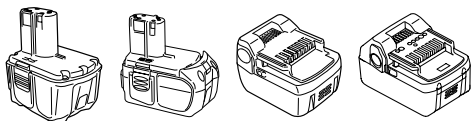

BCL1415	BCL1815	BSL1415	BSL1815X
BCL1430	EBM1830	BSL1415X	BSL1830
		BSL1430	

2. Cargador
 - UC18YRL (Voltaje de carga: 7,2 V – 18 V)
 - UC18YRSL (Voltaje de carga: 7,2 V – 18 V)

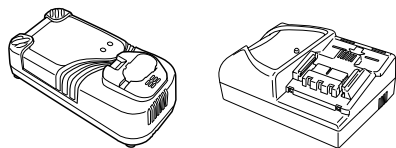

UC18YRL

UC18YRSL

Lo accesorios facultativos están sujetos a cambio sin previo aviso.

APLICACIONES

- Aspirado ligero de superficies secas
- Aspirado ligero de superficies húmedas o mojadas

DESMONTAJE E INSTALACIÓN DE LA BATERÍA

1. Desmontaje de la batería

Sujetar firmemente el asidero y presionar el cierre de la batería (2 pzas) para desmontarla (Ver las **Figs. 1, 2, 4 y 5**).

PRECAUCIÓN

No cortocircuitar nunca la batería.

2. Instalación de la batería

Insertar la batería observando sus polaridades (Ver la **Figs. 1, 2, 4 y 5**).

CARGA

Cargue la batería recargable siguiendo las instrucciones de manejo del cargador que está utilizando. (**Fig. 3 y 6**)

ANTES DE USAR LA HERRAMIENTA

1. Instalación y comprobación del ambiente de trabajo

Compruebe si el ambiente de trabajo es adecuado tomando las precauciones siguientes.

2. Montaje y desmontaje del protector para agua y el filtro

Antes de utilizar el aparato, asegúrese de que ha instalado el filtro correctamente. (**Figs. 7 y 8**)

(1) Montaje

- ① Haga coincidir el diámetro externo del filtro con el diámetro interno del protector para agua e insértelo en la medida que el anillo del filtro se lo permita. (**Fig. 7**)
- ② Haga coincidir la forma del protector para agua (con el filtro montado) con el orificio situado en la caja de polvo e insértelo en la medida que el anillo del filtro se lo permita (6 puntos). (**Fig. 8**)

(2) Desmontaje

Para desmontar el protector para agua y el filtro si los procedimientos indicados anteriormente a la inversa.

3. Instalación y extracción de la abertura de succión

Inserte la abertura de succión en el puerto de succión del aparato cuando sea necesario. (**Fig. 10**)

CÓMO UTILIZAR EL ASPIRADOR A BATERÍA

PRECAUCIÓN

- Para evitar accidentes durante la instalación o extracción de la batería recargable, asegúrese de que el aparato está apagado.
- Asegúrese de que la batería recargable está instalada correctamente. Si no está instalada correctamente, la batería podría desprenderse y provocar lesiones.

1. Operación del interruptor

Tire del interruptor hacia usted para poner el aparato en funcionamiento y devuélvalo a su posición inicial para apagarlo. (**Fig. 11**)

2. Aspiración de agua

Conecte la tobera barredera cuando sea necesario. (**Figs. 10 y 12**)

PRECAUCIÓN

- La línea de máximo situada en la caja de polvo indica la cantidad máxima de agua que puede aspirarse. No continúe aspirando si el agua ha llegado a esta línea. (**Fig. 12**)
- Vacíe el agua inmediatamente después de aspirar.
- No transporte el aparato con la caja de polvo llena de agua.

3. Vaciado de la caja de polvo

PRECAUCIÓN

- Para evitar accidentes, asegúrese de que el aparato está apagado y extraiga la batería recargable.
- No ponga la caja de polvo a impactos, ya que podrían causar la deformación o el deterioro de la misma.

- Vacíe la caja de polvo con frecuencia y mantenga el aparato, el filtro y los de más elementos limpios en todo momento. De lo contrario, la eficacia de aspiración podría verse reducida o podrían producirse malfunciones del motor u olores.
- (1) Pulse el botón de desbloqueo y extraiga la caja de polvo. (Fig. 9)
- (2) Sostenga el pomo del protector para agua (con el filtro montado) y extráigalo de la caja de polvo. (Fig. 8)
- (3) Vacíe la caja de polvo. (Fig. 13)
- (4) Sostenga el pomo del filtro y extraiga el filtro del protector para agua. (Fig. 7)
- (5) Golpee el filtro con suavidad para eliminar todo el polvo. (Fig. 14)
- (6) Acople el filtro al protector para agua. Haga coincidir el diámetro externo del filtro con el diámetro interno del protector para agua e insértelo en la medida que el anillo del filtro se lo permita. (Fig. 7)
- (7) Haga coincidir la forma del protector para agua (con el filtro montado) con el orificio situado en la caja de polvo e insértelo en la medida que el anillo del filtro se lo permita (6 puntos). (Fig. 8)
- (8) Inserte la parte saliente del aparato en el orificio de la caja de polvo y acople la caja de polvo al aparato. (Fig. 9)

MANTENIMIENTO E INSPECCION

1. Limpieza del filtro

PRECAUCIÓN

- No lave el filtro en la lavadora.
- No lave el filtro en agua caliente ni lo seque exponiéndolo al fuego.

Si experimenta deficiencias en la eficacia de aspiración incluso con la caja de polvo vacía, extraiga el filtro y lávelo en agua fría o templada (el agua debería estar templada al tacto).

Tras lavar el filtro, séquelo exponiéndolo directamente al sol.

2. Inspeccionar los tornillos de montaje

Regularmente inspeccionar todos los tornillos de montaje y asegurarse de que estén apretados firmemente. Si cualquier tornillo estuviera suelto, volver a apretarlo inmediatamente. El no hacer esto provocaría un riesgo serio.

3. Mantenimiento del motor

La unidad de bobinado del motor es el verdadero "corazón" de las herramientas eléctricas. Prestar el mayor cuidado y asegurarse de que el bobinado no se dañe y/o se humedezca con aceite o agua.

4. Limpieza del exterior

Cuando se manche, limpie el aspirador a batería con un paño suave seco o con un paño humedecido con agua con jabón.

No utilizar disolventes clóricos, gasolina o disolventes para pinturas ya que éstos funden los materiales plásticos.

5. Almacenamiento

Guarde el aspirador a batería a una temperatura inferior a 40°C y manténgalo fuera del alcance de los niños.

6. Lista de repuestos

PRECAUCIÓN

La reparación, modificación e inspección de las herramientas eléctricas HiKOKI deben ser realizadas por un Centro de Servicio Autorizado de HiKOKI.

Esta lista de repuestos será de utilidad si es presentada junto con la herramienta al Centro de Servicio Autorizado de HiKOKI, para solicitar la reparación o cualquier otro tipo de mantenimiento.

En el manejo y el mantenimiento de las herramientas eléctricas, se deberán observar las normas y reglamentos vigentes en cada país.

MODIFICACIONES

HiKOKI Power Tools introduce constantemente mejoras y modificaciones para incorporar los últimos avances tecnológicos.

Por consiguiente, algunas partes pueden ser modificadas sin previo aviso.

GARANTÍA

Las herramientas motorizadas de HiKOKI incluye una garantía conforme al reglamento específico legal/nacional. Esta garantía no cubre los defectos o daños debidos al uso incorrecto, el abuso o el desgaste normal. En caso de reclamación, envíe la herramienta motorizada, sin desmontar y con el CERTIFICADO DE GARANTÍA que aparece al final de estas instrucciones de uso, al Centro de Servicio Autorizado de HiKOKI.

OBSERVACION

Debido al programa continuo de investigación y desarrollo de HiKOKI éstas especificaciones están sujetas a cambio sin previo aviso.

AVISOS GERAIS DE SEGURANÇA PARA A FERRAMENTA ELÉCTRICA

⚠ AVISO

Leia todas as instruções e avisos de segurança

Se não seguir todas as instruções e os avisos, pode provocar um choque eléctrico, incêndio e/ou ferimentos graves.

Guarde todos os avisos e instruções para referência futura. O termo “ferramenta eléctrica” em todos os avisos refere-se à sua ferramenta ligada à corrente (com fios) ou à ferramenta eléctrica a baterias (sem fios).

1) Segurança da área de trabalho

- a) Mantenha a área de trabalho limpa e bem iluminada.

As áreas escuras ou cheias de material são propícias aos acidentes.

- b) Não trabalhe com ferramentas eléctricas em ambientes explosivos, tais como na presença de líquidos inflamáveis, gases ou pó.

As ferramentas eléctricas criam faíscas que podem inflamar o pó dos fumos.

- c) Mantenha as crianças e outras pessoas afastadas quando trabalhar com uma ferramenta eléctrica. As distrações podem fazer com que perca controlo.

2) Segurança eléctrica

- a) As fichas da ferramenta eléctrica devem corresponder às tomadas.

Nunca modifique a ficha.

Não utilize fichas adaptadoras com ferramentas eléctricas ligadas à terra.

As fichas não modificadas e tomadas correspondentes reduzirão o risco de choques eléctricos.

- b) Evite contacto corporal com superfícies ligadas à terra, tais como tubos, radiadores, máquinas e frigoríficos.

Existe um risco acrescido de choque eléctrico se o seu corpo estiver ligado à terra.

- c) Não exponha ferramentas eléctricas à chuva ou condições de humidade.

A entrada de água numa ferramenta eléctrica aumentará o risco de choques eléctricos.

- d) Não abuse do fio. Nunca utilize o fio para transportar, puxar ou desligar a ferramenta eléctrica.

Mantenha o fio afastado do calor, óleo, margens afiadas ou peças em movimento.

Os fios danificados ou entrelaçados podem aumentar o risco de choques eléctricos.

- e) Quando trabalhar com uma ferramenta eléctrica no exterior, utilize uma extensão adequada para utilização exterior.

A utilização de um fio adequado para utilização no exterior reduz o risco de choques eléctricos.

- f) Se não for possível evitar a utilização de uma máquina eléctrica num local húmido, utilize uma fonte de alimentação protegida por um dispositivo de corrente residual (RCD).

A utilização de um RCD reduz o risco de choque eléctrico.

3) Segurança pessoal

- a) Mantenha-se alerta, esteja atento ao que está a fazer e utilize senso comum quando trabalhar com uma ferramenta eléctrica.

Não utilize uma ferramenta eléctrica quando estiver cansado ou sob a influência de drogas, álcool ou medicamentos.

Um momento de desatenção enquanto trabalha com ferramentas eléctricas pode resultar em ferimentos pessoais graves.

- b) Utilize equipamento de protecção pessoal. Utilize sempre protecção para os olhos.

O equipamento de protecção, tal como uma máscara de pó, sapatos de segurança anti-derrapantes, chapéu rígido ou protecção auricular utilizados para condições adequadas reduzirá os ferimentos pessoais.

- c) Evite ligar por acidente. Certifique-se de que o interruptor está na posição de desligado antes de ligar a fonte de alimentação e/ou bateria, levantar ou transportar a ferramenta.

Transportar ferramentas eléctricas com o dedo no interruptor ou activar ferramentas que estão com o interruptor ligado é propício a acidentes.

- d) Remova qualquer chave de parafusos ou chave-inglesa de regulação antes de ligar a ferramenta.

Uma chave-inglesa ou de parafusos ligada à parte rotativa da ferramenta pode provocar ferimentos pessoais.

- e) Não se estique. Mantenha sempre o controlo e equilíbrio adequados.

Isto permite obter um melhor controlo da ferramenta em situações inesperadas.

- f) Use vestuário adequado. Não use roupas largas ou jóias. Mantenha o cabelo, roupas e luvas afastados das peças móveis.

As roupas largas, jóias ou cabelo comprido podem ser apanhados em peças móveis.

- g) Se forem fornecidos dispositivos para a ligação de extractores de pó e dispositivos de recolha, certifique-se de que estes estão ligados e são utilizados adequadamente.

A utilização de uma recolha de pó pode reduzir os perigos relacionados com o pó.

4) Utilização da ferramenta e manutenção

- a) Não force a ferramenta eléctrica. Utilize a ferramenta correcta para a sua aplicação.

A ferramenta correcta fará o trabalho melhor e com mais segurança à velocidade para a qual foi concebida.

- b) Não utilize a ferramenta eléctrica se o interruptor não a ligar ou desligar.

Qualquer ferramenta que não possa ser controlada com o interruptor é perigosa e deve ser reparada.

- c) Desligue a ficha da rede antes e/ou a bateria da ferramenta eléctrica antes de efectuar quaisquer regulações, mudar os acessórios ou guardar ferramentas eléctricas.

Tais medidas de segurança de prevenção reduzem o risco de ligar a ferramenta eléctrica acidentalmente.

- d) Guarde as ferramentas eléctricas fora do alcance de crianças e não permita que pessoas não habituadas à ferramenta eléctrica ou estas instruções trabalhem com a ferramenta.

As ferramentas eléctricas são perigosas nas mãos de utilizadores inexperientes.

- e) Efectue a manutenção de ferramentas eléctricas. Verifique a existência de desalinhamentos ou dobragens das peças móveis, quebras de peças e quaisquer outras condições que possam afectar o funcionamento das ferramentas eléctricas.

Se danificada, mande reparar a ferramenta antes de utilizar.

Muitos acidentes são causados por ferramentas com má manutenção.

- f) **Mantenha as ferramentas de corte afiadas e limpas.**
As ferramentas de corte com uma manutenção adequada e extremidades afiadas são menos propensas a dobrar e mais fáceis de controlar.
- g) **Utilize a ferramenta eléctrica, acessórios e pontas de ferramentas, etc., de acordo com estas instruções, tomando em consideração as condições de trabalho e o trabalho a ser efectuado.**
A utilização de uma ferramenta eléctrica para operações diferentes das concebidas pode resultar num mau funcionamento.
- 5) **Utilização e manutenção da ferramenta com bateria**
- a) **Apenas é recarregável com o carregador especificado pelo fabricante.**
Um carregador que seja adequado para um tipo de bateria pode criar um risco de incêndio quando utilizado com outra bateria.
- b) **Utilize ferramentas eléctricas apenas com as baterias especialmente concebidas.**
A utilização de quaisquer outras baterias poderá causar queimaduras e incêndios.
- c) **Quando não estiver a ser utilizada uma bateria, mantenha-a afastada de outros objectos metálicos, tais como cliques de papel, moedas, chaves, pregos, parafusos ou outros objectos metálicos pequenos que possam fazer uma ligação de um terminal para o outro.**
Fazer curto-circuito dos terminais da bateria poderá causar queimaduras ou um incêndio.
- d) **Em condições abusivas, poderá ser ejectado líquido da bateria. Evite o contacto. Se ocorrer um contacto accidental, lave com água. Se o líquido entrar em contacto com os olhos, procure ajuda médica.**
O líquido ejectado da bateria poderá provocar irritações ou queimaduras.
- 6) **Manutenção**
- a) **Faça a manutenção da sua ferramenta eléctrica por um pessoal de reparação qualificado e utilize apenas peças de substituição idênticas.**
Isto garantirá que a segurança da ferramenta eléctrica é mantida.

AVISO

Mantenha afastadas das crianças e pessoas doentes. Quando não estiverem a ser utilizadas, as ferramentas devem ser guardadas fora do alcance de crianças e pessoas doentes.

PRECAUÇÕES PARA A BATERIA DE IÕES DE LÍTIO

Para aumentar a vida útil, a bateria de iões de lítio está equipada com uma função de protecção para impedir a transmissão de corrente.

Nos casos 1 a 3 descritos em baixo, quando utilizar este produto, mesmo que esteja a premir o botão, o motor poderá parar. Isto não constitui uma avaria, sendo o resultado da função de protecção.

- Quando a carga restante da bateria se esgotar, o motor pára.
Nesse caso, carregue-a imediatamente.
- Se a ferramenta estiver sobrecarregada, o motor poderá parar. Nesse caso, solte o botão da ferramenta e elimine as causas da sobrecarga. De seguida, pode voltar a utilizá-la.

- Se a bateria estiver sobreaquecida em condições de sobrecarga, a alimentação da bateria poderá parar.
Neste caso, pare de utilizar a bateria e deixe-a arrefecer. Após este período, pode voltar a utilizá-la. (BSL1830)

Além disso, tenha em consideração os seguintes avisos e precauções.

AVISO

Para evitar antecipadamente qualquer fuga na bateria, produção de calor, emissão de fumo, explosão e ignição, certifique-se de que toma as seguintes precauções.

- Certifique-se de que limalhas e pó não se acumulam na bateria.
 - Durante o trabalho, certifique-se de que limalhas e pó não caem na bateria.
 - Certifique-se de que qualquer limalha e pó que caia na ferramenta durante os trabalhos não se acumulam na bateria.
 - Não guarde uma bateria não utilizada num local exposto a limalhas e ao pó.
 - Antes de guardar uma bateria, remova quaisquer limalhas e pó que possam existir na mesma e não a guarde com peças metálicas (parafusos, pregos, etc.).
- Não perfure a bateria com objectos afiados como pregos, não lhe bata com um martelo, e não pise, arremesse, nem submeta a bateria a impactos físicos severos.
- Não utilize uma bateria que pareça estar danificada ou deformada.
- Não utilize a bateria com a polaridade invertida.
- Não a ligue directamente a quaisquer tomadas eléctricas ou tomadas de isqueiro de automóvel.
- Não utilize a bateria para fins que não os especificados.
- Se a bateria não carregar completamente mesmo após ter passado o tempo de recarga especificado, pare imediatamente de a recarregar.
- Não coloque nem submeta a bateria a temperaturas elevadas ou a alta pressão, como as de um forno microondas, secador, ou recipiente de alta pressão.
- Afaste-a imediatamente do fogo quando fugas ou maus odores forem detectados.
- Não utilize em locais onde seja produzida uma forte electricidade estática.
- Se a bateria apresentar fugas, maus odores, produção de calor, descoloração ou deformações, ou parecer funcionar de forma anormal durante a utilização, recarga ou armazenamento, remova-a imediatamente do equipamento ou do carregador de baterias e pare de a utilizar.

CUIDADO

- Se o líquido vertido pela bateria entrar nos seus olhos, não os esfregue e lave-os bem com água fresca e limpa como água da torneira e contacte imediatamente um médico.
Se não for tratado, o líquido pode provocar problemas nos olhos.
- Se o líquido verter para a sua pele ou roupa, lave-as imediatamente com água limpa como água da torneira.
Existe a possibilidade do líquido provocar irritação cutânea.
- Se se deparar com ferrugem, maus odores, sobreaquecimento, descoloração, deformações e/ou outras irregularidades ao utilizar a bateria pela primeira vez, pare de utilizá-la e devolva-a ao seu fornecedor ou vendedor.

AVISO (R14DSL/R18DSL)

Se um objecto estranho condutor de electricidade entrar nos terminais da bateria de iões de lítio, pode ocorrer um curto-circuito, com o conseqüente risco de incêndio. Obedeça às indicações seguintes quando guardar a bateria.

- Não coloque rebarbas, pregos, fio de aço, fio de cobre ou qualquer outro tipo de fios na mala de armazenamento.
- Instale a bateria na ferramenta eléctrica ou guarde-a em segurança premindo a tampa da bateria até que os orifícios de ventilação estejam ocultos, para evitar curtos-circuitos. (Veja Fig. 4)

PRECAUÇÕES NO USO DO ASPIRADOR A BATERIA

1. Recarregue sempre a bateria numa temperatura entre 0° e 40°C. Uma temperatura de menos de 0° C provocará uma recarga excessiva, o que é perigoso. Enquanto que numa temperatura acima de 40°C, a bateria não pode ser recarregada. A temperatura mais apropriada para a recarga é entre 20° e 25°C.
2. Quando terminar um recarregamento, libere o recarregador por cerca de 15 minutos antes da próxima recarga da bateria. Não recarregue mais do que duas baterias consecutivamente.
3. Não deixe que materiais estranhos entrem no orifício de conexão da bateria recarregável.
4. Não desmonte nunca a bateria recarregável nem o recarregador.
5. Nunca provoque curto-circuito na bateria recarregável. Ao fazer isso, a bateria provocará uma grande corrente eléctrica e um sobreaquecimento., podendo resultar em queima ou danos à bateria.
6. Não jogue a bateria no fogo. Queimando-se, ela pode explodir.
7. Leve a bateria à loja onde você a comprou assim que a vida útil da bateria após a recarga começar a ficar muito curta para uso prático. Não descarte a bateria velha.
8. O uso de uma bateria velha pode danificar o recarregador.
9. Não insira nenhum objeto nas aberturas de ventilação do recarregador. A inserção de objetos metálicos ou inflamáveis nas aberturas de ventilação do recarregador pode causar choques elétricos ou danificar o recarregador.
10. Evite que o aparelho aspire o seguinte:
 - Podem ocorrer incêndios ou ferimentos.
 - Os líquidos espumantes como óleo, água quente, químicos ou detergente.
 - Faísca gerada durante corte ou trituração de metal.
 - Objectos com alta temperatura como cigarros acesos.
 - Substâncias inflamáveis (gasolina, diluente, benzina, querosene, tinta, etc.), substâncias explosivas (nitroglicerina, etc.), substâncias combustíveis (alumínio, zinco, magnésio, titânio, fósforo vermelho, fósforo amarelo, celulólido, etc.)
 - Objectos pontiagudos como pregos e lâminas.
 - Materiais de solidificação, como pó de cimento e toner, poeiras finas condutoras, como pó de metal e pó de carvão.
11. Regule correctamente o filtro antes de usar. Não use o aparelho sem o filtro ou com o filtro regulado na posição errada nem use um filtro rasgado. Pode causar avarias no motor.
12. Este aparelho destina-se a uso interior. Não utilize à chuva. Mantenha afastado da água e óleo. Podem ocorrer avarias, visto que este aparelho não é à prova de água.
13. Não utilize o aparelho com a abertura de aspiração ou abertura de descarga obstruídas. A temperatura do motor pode subir de forma anormal, causando problemas, como a deformação de peças ou avaria do motor.
14. Não utilize o aparelho quando a abertura de aspiração estiver obstruída. O motor pode sobreaquecer, causando deformação das peças ou avarias do motor.
15. Quando deixar cair ou bater com o aparelho acidentalmente, verifique as quebras, fissuras ou deformação do aparelho. Quebras, fissuras ou deformação podem causar ferimentos.
16. Quando o aparelho não está em condições ou emite um ruído anormal durante a utilização, desligue imediatamente o interruptor e peça uma reparação ao vendedor ou agente de serviço autorizado. Se continuar a usar o aparelho, pode resultar em ferimentos.

ESPECIFICAÇÕES

Modelo	R14DL	R18DL	R14DSL	R18DSL
Tensão da bateria	14,4 V	18 V	14,4 V	18 V
Motor	Motor CC			
Capacidade de recolha de pó	670 mL			
Tempo de funcionamento contínuo	Aprox. 23 min. (utilizando BCL1430)	Aprox. 29 min. (utilizando EBM1830)	Aprox. 23 min. (utilizando BSL1430)	Aprox. 29 min. (utilizando BSL1830)
Bateria utilizável (Acessórios opcionais)	BCL1415 BCL1430	BCL1815 EBM1830	BSL1415 BSL1415X BSL1430	BSL1815X BSL1830
Recarregador utilizável (Acessórios opcionais)	UC18YRL		UC18YRSL	
Peso (sem bateria)	0,84 kg		0,85 kg	

ACESSÓRIOS-PADRÃO

- Bico de escova 1
- Bico de frinchas 1
- Rodo 1

Os acessórios-padrão estão sujeitos a mudanças sem aviso prévio.

ACESSÓRIOS OPCIONAIS (vendidos separadamente)

1. Bateria

- BCL1415, BCL1430 (Para R14DL)
- BCL1815, EBM1830 (Para R18DL)
- BSL1415, BSL1415X, BSL1430 (Para R14DSL)
- BSL1815X, BSL1830 (Para R18DSL)

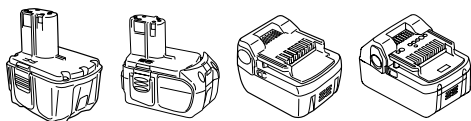

BCL1415 BCL1815 BSL1415 BSL1815X
BCL1430 EBM1830 BSL1415X BSL1830
BSL1430

2. Recarregador

- UC18YRL (Tensão de carregamento: 7,2 V – 18 V)
- UC18YRSL (Tensão de carregamento: 7,2 V – 18 V)

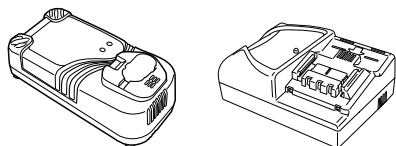

UC18YRL

UC18YRSL

Os acessórios opcionais estão sujeitos a mudanças sem aviso prévio.

APLICAÇÕES

- Aspiração ligeira de superfícies secas
- Aspiração ligeira de superfícies húmidas

RETIRADA/INSTALAÇÃO DA BATERIA

1. Retirada da bateria

Segure a empunhadoura firmemente e aperte a lingüeta da bateria (2 peças) para retirar a bateria (veja Figs. 1, 2, 4 e 5).

CUIDADO

Não provoque nunca curto-circuito na bateria.

2. Instalação da bateria

Insira a bateria, observando a direção correta (veja Figs. 1, 2, 4 e 5).

RECARGA

No caso das baterias recarregáveis, carregue de acordo com as instruções de utilização do carregador que está a utilizar. (Figs. 3 e 6)

ANTES DA OPERAÇÃO

1. Definição e verificação do ambiente de trabalho

Confirme se o ambiente de trabalho é apropriado, seguindo as precauções.

2. Montar e desmontar a protecção de água e o filtro

Antes de utilizar o aparelho, certifique-se de que o filtro está bem montado. (Fig. 7 e 8)

(1) Montagem

- ① Corresponda o diâmetro exterior do filtro com o diâmetro interior da protecção de água e introduza o anel do filtro ao máximo. (Fig. 7)
- ② Corresponda a forma da protecção de água (com o filtro instalado) com a forma do orifício na caixa de pó e introduza ao máximo (6 pontos). (Fig. 8)

(2) Desmontagem

Para desmontar a protecção de água e o filtro, siga os procedimentos acima de forma inversa.

3. Instalar e retirar a abertura de aspiração

Introduza a abertura de aspiração na porta de aspiração do aparelho, conforme necessário. (Fig. 10)

COMO UTILIZAR O ASPIRADOR A BATERIA

CUIDADO

- Para evitar acidentes quando instalar ou retirar a bateria recarregável, certifique-se de que o aparelho está desligado.

- Certifique-se de que a bateria recarregável está bem instalada.

Se não estiver bem instalada, a bateria pode cair, causando ferimentos.

1. Funcionamento do interruptor

Comute o interruptor na sua direcção para iniciar o funcionamento e na direcção oposta à sua para parar o funcionamento. (Fig. 11)

2. Aspirar água

Instale o rodo conforme necessário. (Fig. 10 e 12)

CUIDADO

- A linha máxima na caixa de pó indica a quantidade máxima de água que pode ser aspirada. Não aspire para lá desta linha. (Fig. 12)

- Esvazie a água imediatamente após aspirar.

- Não transporte o aparelho com água na caixa de pó.

3. Esvaziar a caixa de pó

CUIDADO

- Para evitar acidentes, certifique-se de que a alimentação é desligada e retire a bateria recarregável do aparelho.

- Não sujeite a caixa de pó a impactos fortes, visto que podem causar deformações ou danos.

- Esvazie a caixa de pó frequentemente mantenha o aparelho, filtro, etc. limpos. Caso contrário, a eficiência de aspiração pode ser reduzida ou ocorrerem avarias no motor ou cheiros.

- (1) Prima o botão de libertação e retire a caixa de pó. (Fig. 9)
- (2) Segure o manípulo na protecção de guarda (com o filtro instalado) para retirá-lo da caixa de pó. (Fig. 8)
- (3) Esvazie a caixa de pó. (Fig. 13)
- (4) Agarre no manípulo no filtro e retire o filtro da protecção de guarda. (Fig. 7)
- (5) Bata ligeiramente no filtro para retirar o pó por completo. (Fig. 14)
- (6) Encaixe o filtro na protecção de guarda. Corresponda o diâmetro exterior do filtro com o diâmetro interior da protecção de água e introduza o anel do filtro ao máximo. (Fig. 7)
- (7) Corresponda a forma da protecção de água (com o filtro instalado) com a forma do orifício na caixa de pó e introduza ao máximo (6 pontos). (Fig. 8)
- (8) Introduza a parte saliente do aparelho no orifício na caixa de pó e instale a caixa de pó no aparelho. (Fig. 9)

MANUTENÇÃO E INSPECÇÃO

1. Limpeza do filtro

CUIDADO

- Não lave o filtro numa máquina de lavar roupa.
- Não lave o filtro em água quente nem o seque através de fogo.

Se a eficiência de aspiração for fraca mesmo após a caixa de pó ter sido esvaziada, retire o filtro e lave-o em água fria ou morna. (A água não deve estar quente ao toque.)

Após a lavagem, seque afastado da luz solar directa.

2. Inspeção dos parafusos de montagem

Inspeccione regularmente todos os parafusos de montagem e se certifique de que estão corretamente apertados. Se algum deles estiver frouxo, reaperte-o imediatamente. Caso isso não seja feito, pode resultar em perigo grave.

3. Manutenção do motor

A unidade de enrolamento do motor é o verdadeiro “coração” da ferramenta eléctrica. Cuide bem para assegurar que o enrolamento não se danifique e/ou se molhe com óleo ou água.

4. Limpeza externa

Quando o aspirador a bateria estiver manchado, limpe com um pano seco e suave ou um pano humedecido em água com sabão. Não utilize solventes clorídricos, gasolina ou solventes de tinta, pois eles derretem plásticos.

5. Armazenagem

Guarde o aspirador a bateria num local cujas temperaturas são inferiores a 40°C e fora do alcance das crianças.

6. Lista de peças para conserto

CUIDADO

Consertos, modificações e inspeção de Ferramentas Eléctricas da HiKOKI devem ser realizados por uma Oficina Autorizada da HiKOKI.

Esta lista de peças pode ser útil se apresentada com a ferramenta na Oficina Autorizada da HiKOKI ao solicitar conserto ou manutenção.

Na operação e na manutenção das ferramentas eléctricas, devem-se observar as normas de segurança e os padrões prescritos por cada país.

MODIFICAÇÃO

As Ferramentas Eléctricas da HiKOKI estão sempre sendo aperfeiçoadas e modificadas para incorporar os mais recentes avanços tecnológicos.

Dessa forma, algumas peças podem mudar sem aviso prévio.

GARANTIA

Garantimos que a HiKOKI Power Tools obedece às respectivas normas específicas estatutárias/de país. Esta garantia não cobre avarias ou danos derivados de má utilização, abuso ou desgaste normal. Em caso de queixa, envie a Ferramenta, não desmontada, juntamente com o CERTIFICADO DE GARANTIA que se encontra no fundo destas instruções de utilização, para um Centro de Serviço Autorizado HiKOKI.

NOTA

Devido ao contínuo programa de pesquisa e desenvolvimento da HiKOKI, as especificações aqui contidas estão sujeitas a mudanças sem aviso prévio.

R14DL/R18DL

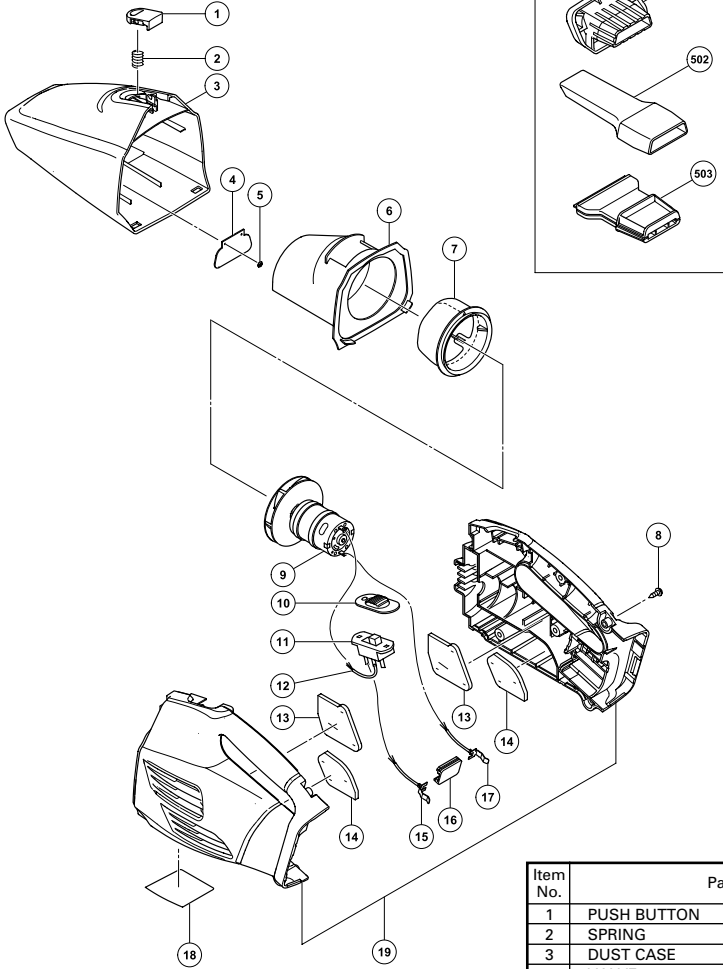

Item No.	Part Name	Q'TY
1	PUSH BUTTON	1
2	SPRING	1
3	DUST CASE	1
4	VALVE	1
5	PUSH NUT	2
6	WATER GUARD	1
7	FILTER	1
8	TAPPING SCREW (W/FLANGE) D4×20	6
9	MOTOR	1
10	SWITCH COVER	1
11	SLIDE SWITCH	1
12	INTERNAL WIRE	1
13	NOISE PACKING (A)	2
14	NOISE PACKING (B)	2
15	TERMINAL	1
16	TERMINAL SUPPORT (A)	1
17	TERMINAL	1
18	NAME PLATE	1
19	HOUSING (A) (B) SET	1
501	BRUSH NOZZLE	1
502	CREVICE NOZZLE	1
503	SQUEEGEE NOZZLE	1

R14DSL/R18DSL

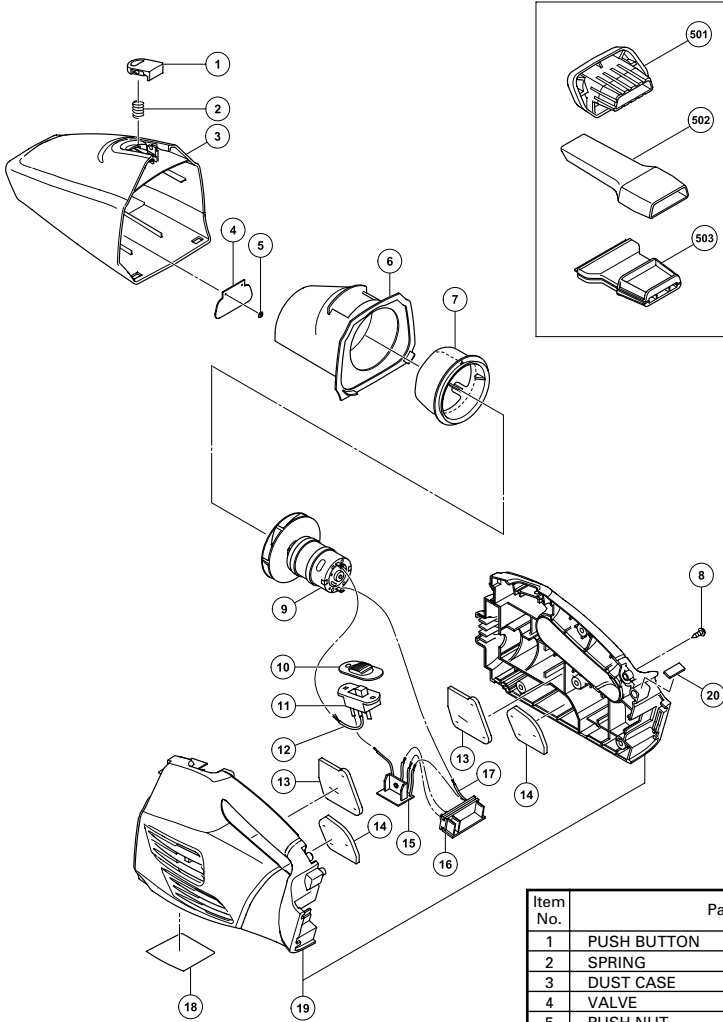

Item No.	Part Name	Q'TY
1	PUSH BUTTON	1
2	SPRING	1
3	DUST CASE	1
4	VALVE	1
5	PUSH NUT	2
6	WATER GUARD	1
7	FILTER	1
8	TAPPING SCREW (W/FLANGE) D4×20	6
9	MOTOR	1
10	SWITCH COVER	1
11	SLIDE SWITCH	1
12	INTERNAL WIRE	1
13	NOISE PACKING (A)	2
14	NOISE PACKING (B)	2
15	PCB ASS'Y	1
16	BATTERY TERMINAL	1
17	INTERNAL WIRE	1
18	NAME PLATE	1
19	HOUSING (C) (D) SET	1
20	PACKING	1
501	BRUSH NOZZLE	1
502	CREVICE NOZZLE	1

<p>English</p> <p><u>GUARANTEE CERTIFICATE</u></p> <ol style="list-style-type: none"> ① Model No. ② Serial No. ③ Date of Purchase ④ Customer Name and Address ⑤ Dealer Name and Address (Please stamp dealer name and address) 	<p>Nederlands</p> <p><u>GARANTIEBEWIJS</u></p> <ol style="list-style-type: none"> ① Modelnummer ② Serienummer ③ Datum van aankoop ④ Naam en adres van de gebruiker ⑤ Naam en adres van de handelaar (Stempel a.u.b. naam en adres vande de handelaar)
<p>Deutsch</p> <p><u>GARANTIESCHEIN</u></p> <ol style="list-style-type: none"> ① Modell-Nr. ② Serien-Nr. ③ Kaufdatum ④ Name und Anschrift des Kunden ⑤ Name und Anschrift des Händlers (Bitte mit Namen und Anschrift des Handlers abstempeln) 	<p>Español</p> <p><u>CERTIFICADO DE GARANTIA</u></p> <ol style="list-style-type: none"> ① Número de modelo ② Número de serie ③ Fecha de adquisición ④ Nombre y dirección del cliente ⑤ Nombre y dirección del distribuidor (Se ruega poner el sellú del distribuidor con su nombre y dirección)
<p>Français</p> <p><u>CERTIFICAT DE GARANTIE</u></p> <ol style="list-style-type: none"> ① No. de modèle ② No de série ③ Date d'achat ④ Nom et adresse du client ⑤ Nom et adresse du revendeur (Cachet portant le nom et l'adresse du revendeur) 	<p>Português</p> <p><u>CERTIFICADO DE GARANTIA</u></p> <ol style="list-style-type: none"> ① Número do modelo ② Número do série ③ Data de compra ④ Nome e morada do cliente ⑤ Nome e morada do distribuidor (Por favor, carimbe o nome e morada do distribuidor)
<p>Italiano</p> <p><u>CERTIFICATO DI GARANZIA</u></p> <ol style="list-style-type: none"> ① Modello ② N° di serie ③ Data di acquisto ④ Nome e indirizzo dell'acquirente ⑤ Nome e indirizzo del rivenditore (Si prega di apporre il timbro con questi dati) 	



HIKOKI

①	
②	
③	
④	
⑤	



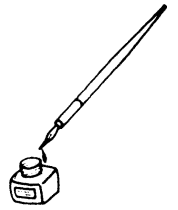

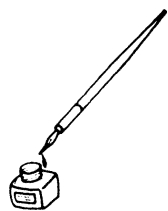

Hikoki Power Tools Deutschland GmbH

Siemensring 34, 47877 Willich, Germany
Tel: +49 2154 49930
Fax: +49 2154 499350
URL: <http://www.hikoki-powertools.de>

Hikoki Power Tools Netherlands B.V.

Brabanthaven 11, 3433 PJ Nieuwegein, The Netherlands
Tel: +31 30 6084040
Fax: +31 30 6067266
URL: <http://www.hikoki-powertools.nl>

Hikoki Power Tools (U.K.) Ltd.

Precedent Drive, Rooksley, Milton Keynes, MK 13, 8PJ,
United Kingdom
Tel: +44 1908 660663
Fax: +44 1908 606642
URL: <http://www.hikoki-powertools.uk>

Hikoki Power Tools France S.A.S.

Parc de l'Eglantier 22, rue des Cerisiers, Lisses-C.E. 1541,
91015 EVRY CEDEX, France
Tel: +33 1 69474949
Fax: +33 1 60861416
URL: <http://www.hikoki-powertools.fr>

Hikoki Power Tools Belgium N.V./S.A.

Koningin Astridlaan 51, B-1780 Wommel, Belgium
Tel: +32 2 460 1720
Fax: +32 2 460 2542
URL: <http://www.hikoki-powertools.be>

Hikoki Power Tools Italia S.p.A

Via Piave 35, 36077, Altavilla Vicentina (VI), Italy
Tel: +39 0444 548111
Fax: +39 0444 548110
URL: <http://www.hikoki-powertools.it>

Hikoki Power Tools Ibérica, S.A.

C/ Puigbarral, 26-28, Pol. Ind. Can Petit, 08227 Terrassa
(Barcelona), Spain
Tel: +34 93 735 6722
Fax: +34 93 735 7442
URL: <http://www.hikoki-powertools.es>

Hikoki Power Tools Österreich GmbH

IndustrieZentrum NÖ –Süd, Straße 7, Obj. 58/A6 2355
Wiener Neudorf, Austria
Tel: +43 2236 64673/5
Fax: +43 2236 63373
URL: <http://www.hikoki-powertools.at>

<p>English</p> <p>EC DECLARATION OF CONFORMITY</p> <p>We declare under our sole responsibility that Cordless Cleaner, identified by type and specific identification code *1), is in conformity with all relevant requirements of the directives *2) and standards *3). Technical file at *4) – See below. The European Standard Manager at the representative office in Europe is authorized to compile the technical file. The declaration is applicable to the product affixed CE marking.</p>	<p>Nederlands</p> <p>EC VERKLARING VAN CONFORMITEIT</p> <p>Wij verklaren onder onze eigen verantwoordelijkheid dat Snoerloze stofzuiger, geïdentificeerd door het type, en de specifieke identificatiecode *1), voldoet aan alle relevante vereisten van de richtlijnen *2) en normen *3). Technische documentatie bij *4) – zie onder. De Europese Normen Manager bij de vertegenwoordiging in Europa is gemachtigd om het technisch dossier samen te stellen. Deze verklaring is van toepassing op producten voorzien van de CE-markeringen.</p>
<p>Deutsch</p> <p>EG-KONFORMITÄTSERKLÄRUNG</p> <p>Wir erklären in alleiniger Verantwortung, dass der durch den Typ und den spezifischen Identifizierungscode *1) identifizierte Akku-Staubsauger allen einschlägigen Bestimmungen der Richtlinien *2) und Normen *3) entspricht. Technische Unterlagen unter *4) – Siehe unten. Die Leitung der repräsentativen Behörde für europäische Normen und Richtlinien ist berechtigt, die technischen Unterlagen zusammenzustellen. Die Erklärung gilt für die an dem Produkt angebrachte CE-Kennzeichnung.</p>	<p>Español</p> <p>DECLARACIÓN DE CONFORMIDAD DE LA CE</p> <p>Declaramos bajo nuestra única responsabilidad que el Aspirador a batería, identificado por tipo y por código de identificación específico *1), está en conformidad con todas las disposiciones correspondientes de las directivas *2) y de las normas *3). Documentación técnica en *4) – Ver a continuación. El Director de Normas Europeas en la oficina de representación en Europa está autorizado para elaborar el expediente técnico. La declaración se aplica al producto con marcas de la CE.</p>
<p>Français</p> <p>DECLARATION DE CONFORMITE CE</p> <p>Nous déclarons sous notre entière responsabilité que le Aspirateur sans fil, identifié par le type et le code d'identification spécifique *1) est en conformité avec toutes les exigences applicables des directives *2) et des normes *3). Dossier technique en *4) - Voir ci-dessous. Le Gestionnaire des normes européennes du bureau de représentation en Europe est autorisé à constituer le dossier technique. Cette déclaration s'applique aux produits désignés CE.</p>	<p>Português</p> <p>DECLARAÇÃO DE CONFORMIDADE CE</p> <p>Declaramos, sob nossa única e inteira responsabilidade, que o Aspirador a Bateria, identificado por tipo e código de identificação específico *1), está em conformidade com todos os requisitos relevantes das diretivas *2) e normas *3). Ficheiro técnico em *4)– Consulte abaixo. O Gestor de Normas Europeias no escritório de representação na Europa está autorizado a compilar o ficheiro técnico. A declaração aplica-se aos produtos com marca CE.</p>
<p>Italiano</p> <p>DICHIARAZIONE DI CONFORMITÀ CE</p> <p>Dichiariamo sotto la nostra esclusiva responsabilità che l'aspiratore manuale, identificato dal tipo e dal codice identificativo specifico *1), è conforme a tutti i requisiti pertinenti delle direttive *2) e degli standard *3). Documentazione tecnica presso *4) – Vedere sotto. Il gestore delle norme europee presso l'ufficio di rappresentanza in Europa è autorizzato a compilare il fascicolo tecnico. La dichiarazione è applicabile ai prodotti cui sono applicati i marchi CE.</p>	
<p>*1) R18DSL C339179R C339179S R14DSL C339174R C339174S</p> <p>*2) 2014/35/EU, 2014/30/EU, 2011/65/EU</p> <p>*3) EN60335-1:2012+A11:2014 EN60335-2-2:2010+A1:2013 EN55014-1:2006+A1:2009+A2:2011 EN55014-2:1997+A1:2001+A2:2008</p>	
<p>*4) Representative office in Europe Hikoki Power Tools Deutschland GmbH Siemensring 34, 47877 Willich, Germany</p> <p>Head office in Japan Koki Holdings Co., Ltd. Shinagawa Intercity Tower A, 15-1, Konan 2-chome, Minato-ku, Tokyo, Japan</p> <p style="text-align: right;">29. 6. 2018 Naoto Yamashiro European Standard Manager</p> <p style="text-align: right;"> 29. 6. 2018  A. Nakagawa Corporate Officer</p>	

Koki Holdings Co., Ltd.