

C 6U3 • C 6BU3 • C 6UM • C 6BUM
C 7U3 • C 7BU3 • C 7UM • C 7BUM

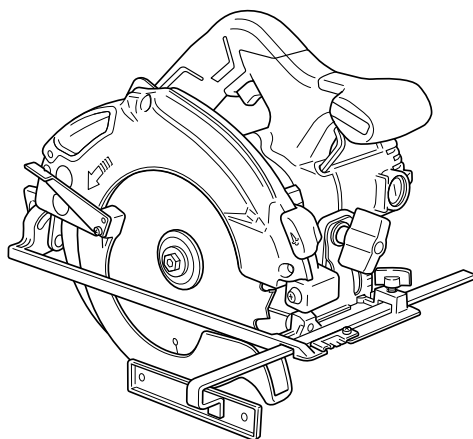

C6BU3



- (en) Handling instructions
- (de) Bedienungsanleitung
- (fr) Mode d'emploi
- (it) Istruzioni per l'uso
- (nl) Gebruiksaanwijzing
- (es) Instrucciones de manejo
- (pt) Instruções de uso
- (sv) Bruksanvisning
- (da) Brugsanvisning
- (no) Bruksanvisning
- (fi) Käyttöohjeet

- (el) Οδηγίες χειρισμού
- (pl) Instrukcja obsługi
- (hu) Kezelési utasítás
- (cs) Návod k obsluze
- (tr) Kullanım talimatları
- (ro) Instrucțiuni de utilizare
- (sl) Navodila za rokovanje
- (sk) Pokyny na manipuláciu
- (bg) Инструкция за експлоатация
- (sr) Uputstvo za rukovanje
- (hr) Upute za rukovanje

GENERAL POWER TOOL SAFETY WARNINGS

⚠ WARNING

Read all safety warnings, instructions, illustrations and specifications provided with this power tool.

Failure to follow all instructions listed below may result in electric shock, fire and/or serious injury.

Save all warnings and instructions for future reference.

The term "power tool" in the warnings refers to your mains-operated (corded) power tool or battery-operated (cordless) power tool.

1) Work area safety

- a) **Keep work area clean and well lit.**
Cluttered or dark areas invite accidents.
- b) **Do not operate power tools in explosive atmospheres, such as in the presence of flammable liquids, gases or dust.**
Power tools create sparks which may ignite the dust or fumes.
- c) **Keep children and bystanders away while operating a power tool.**
Distractions can cause you to lose control.

2) Electrical safety

- a) **Power tool plugs must match the outlet. Never modify the plug in any way. Do not use any adapter plugs with earthed (grounded) power tools.**
Unmodified plugs and matching outlets will reduce risk of electric shock.
- b) **Avoid body contact with earthed or grounded surfaces, such as pipes, radiators, ranges and refrigerators.**
There is an increased risk of electric shock if your body is earthed or grounded.
- c) **Do not expose power tools to rain or wet conditions.**
Water entering a power tool will increase the risk of electric shock.
- d) **Do not abuse the cord. Never use the cord for carrying, pulling or unplugging the power tool. Keep cord away from heat, oil, sharp edges or moving parts.**
Damaged or entangled cords increase the risk of electric shock.
- e) **When operating a power tool outdoors, use an extension cord suitable for outdoor use.**
Use of a cord suitable for outdoor use reduces the risk of electric shock.
- f) **If operating a power tool in a damp location is unavoidable, use a residual current device (RCD) protected supply.**
Use of an RCD reduces the risk of electric shock.

3) Personal safety

- a) **Stay alert, watch what you are doing and use common sense when operating a power tool. Do not use a power tool while you are tired or under the influence of drugs, alcohol or medication.**
A moment of inattention while operating power tools may result in serious personal injury.
- b) **Use personal protective equipment. Always wear eye protection.**
Protective equipment such as a dust mask, non-skid safety shoes, hard hat or hearing protection used for appropriate conditions will reduce personal injuries.

- c) **Prevent unintentional starting. Ensure the switch is in the off-position before connecting to power source and/or battery pack, picking up or carrying the tool.**

Carrying power tools with your finger on the switch or energising power tools that have the switch on invites accidents.

- d) **Remove any adjusting key or wrench before turning the power tool on.**
A wrench or a key left attached to a rotating part of the power tool may result in personal injury.
 - e) **Do not overreach. Keep proper footing and balance at all times.**
This enables better control of the power tool in unexpected situations.
 - f) **Dress properly. Do not wear loose clothing or jewellery. Keep your hair and clothing away from moving parts.**
Loose clothes, jewellery or long hair can be caught in moving parts.
 - g) **If devices are provided for the connection of dust extraction and collection facilities, ensure these are connected and properly used.**
Use of dust collection can reduce dust-related hazards.
 - h) **Do not let familiarity gained from frequent use of tools allow you to become complacent and ignore tool safety principles.**
A careless action can cause severe injury within a fraction of a second.
- #### 4) Power tool use and care
- a) **Do not force the power tool. Use the correct power tool for your application.**
The correct power tool will do the job better and safer at the rate for which it was designed.
 - b) **Do not use the power tool if the switch does not turn it on and off.**
Any power tool that cannot be controlled with the switch is dangerous and must be repaired.
 - c) **Disconnect the plug from the power source and/or remove the battery pack, if detachable, from the power tool before making any adjustments, changing accessories, or storing power tools.**
Such preventive safety measures reduce the risk of starting the power tool accidentally.
 - d) **Store idle power tools out of the reach of children and do not allow persons unfamiliar with the power tool or these instructions to operate the power tool.**
Power tools are dangerous in the hands of untrained users.
 - e) **Maintain power tools and accessories. Check for misalignment or binding of moving parts, breakage of parts and any other condition that may affect the power tool's operation. If damaged, have the power tool repaired before use.**
Many accidents are caused by poorly maintained power tools.
 - f) **Keep cutting tools sharp and clean.**
Properly maintained cutting tools with sharp cutting edges are less likely to bind and are easier to control.
 - g) **Use the power tool, accessories and tool bits etc. in accordance with these instructions, taking into account the working conditions and the work to be performed.**
Use of the power tool for operations different from those intended could result in a hazardous situation.

- h) **Keep handles and grasping surfaces dry, clean and free from oil and grease.**

Slippery handles and grasping surfaces do not allow for safe handling and control of the tool in unexpected situations.

5) Service

- a) **Have your power tool serviced by a qualified repair person using only identical replacement parts.**

This will ensure that the safety of the power tool is maintained.

PRECAUTION

Keep children and infirm persons away.

When not in use, tools should be stored out of reach of children and infirm persons.

SAFETY INSTRUCTIONS FOR ALL SAWS

Cutting procedures

- a) **⚠ DANGER: Keep hands away from cutting area and the blade. Keep your second hand on auxiliary handle, or motor housing.**

If both hands are holding the saw, they cannot be cut by the blade.

- b) **Do not reach underneath the workpiece.**

The guard cannot protect you from the blade below the workpiece.

- c) **Adjust the cutting depth to the thickness of the workpiece.**

Less than a full tooth of the blade teeth should be visible below the workpiece.

- d) **Never hold the workpiece in your hands or across your leg while cutting. Secure the workpiece to a stable platform.**

It is important to support the work properly to minimize body exposure, blade binding, or loss of control.

- e) **Hold the power tool by insulated gripping surfaces, when performing an operation where the cutting tool may contact hidden wiring or its own cord.**

Contact with a "live" wire will also make exposed metal parts of the power tool "live" and could give the operator an electric shock.

- f) **When ripping, always use a rip fence or straight edge guide.**

This improves the accuracy of cut and reduces the chance of blade binding.

- g) **Always use blades with correct size and shape (diamond versus round) of arbour holes.**

Blades that do not match the mounting hardware of the saw will run off-centre, causing loss of control.

- h) **Never use damaged or incorrect blade washers or bolt.**

The blade washers and bolt were specially designed for your saw, for optimum performance and safety of operation.

Kickback causes and related warnings

- kickback is a sudden reaction to a pinched, jammed or misaligned saw blade, causing an uncontrolled saw to lift up and out of the workpiece toward the operator;
- when the blade is pinched or jammed tightly by the kerf closing down, the blade stalls and the motor reaction drives the unit rapidly back toward the operator;
- if the blade becomes twisted or misaligned in the cut, the teeth at the back edge of the blade can dig into the top surface of the wood causing the blade to climb out of the kerf and jump back toward the operator.

Kickback is the result of saw misuse and/or incorrect operating procedures or conditions and can be avoided by taking proper precautions as given below.

- a) **Maintain a firm grip with both hands on the saw and position your arms to resist kickback forces. Position your body to either side of the blade, but not in line with the blade.**

Kickback could cause the saw to jump backwards, but kickback forces can be controlled by the operator, if proper precautions are taken.

- b) **When blade is binding, or when interrupting a cut for any reason, release the trigger and hold the saw motionless in the material until the blade comes to a complete stop.**

Never attempt to remove the saw from the work or pull the saw backward while the blade is in motion or kickback may occur.

Investigate and take corrective actions to eliminate the cause of blade binding.

- c) **When restarting a saw in the workpiece, centre the saw blade in the kerf so that the saw teeth are not engaged into the material.**

If a saw blade binds, it may walk up or kickback from the workpiece as the saw is restarted.

- d) **Support large panels to minimise the risk of blade pinching and kickback.**

Large panels tend to sag under their own weight. Supports must be placed under the panel on both sides, near the line of cut and near the edge of the panel.

- e) **Do not use dull or damaged blades.**

Unsharpened or improperly set blades produce narrow kerf causing excessive friction, blade binding and kickback.

- f) **Blade depth and bevel adjusting locking levers must be tight and secure before making the cut.**

If blade adjustment shifts while cutting, it may cause binding and kickback.

- g) **Use extra caution when sawing into existing walls or other blind areas.**

The protruding blade may cut objects that can cause kickback.

Lower guard function

- a) **Check the lower guard for proper closing before each use. Do not operate the saw if the lower guard does not move freely and close instantly. Never clamp or tie the lower guard into the open position.**

If the saw is accidentally dropped, the lower guard may be bent. Raise the lower guard with the retracting handle and make sure it moves freely and does not touch the blade or any other part, in all angles and depths of cut.

- b) **Check the operation of the lower guard spring. If the guard and the spring are not operating properly, they must be serviced before use.**

Lower guard may operate sluggishly due to damaged parts, gummy deposits, or a build-up of debris.

- c) **The lower guard may be retracted manually only for special cuts such as "plunge cuts" and "compound cuts". Raise the lower guard by the retracting handle and as soon as the blade enters the material, the lower guard must be released.**

For all other sawing, the lower guard should operate automatically.

- d) **Always observe that the lower guard is covering the blade before placing the saw down on bench or floor.**

An unprotected, coasting blade will cause the saw to walk backwards, cutting whatever is in its path. Be aware of the time it takes for the blade to stop after switch is released.

English

Riving knife function

- a) **Use the appropriate saw blade for the riving knife.**
For the riving knife to function, the body of the blade must be thinner than the riving knife and the cutting width of the blade must be wider than the thickness of the riving knife.
- b) **Adjust the riving knife as described in this instruction manual.**
Incorrect spacing, positioning and alignment can make the riving knife ineffective in preventing kickback.
- c) **Always use the riving knife except when plunge cutting.**
The riving knife must be replaced after plunge cutting. The riving knife causes interference during plunge cutting and can create kickback.
- d) **For the riving knife to work, it must be engaged in the workpiece.**
The riving knife is ineffective in preventing kickback during short cuts.
- e) **Do not operate the saw if the riving knife is bent.**
Even a light interference can slow the closing rate of a guard.

ADDITIONAL SAFETY WARNINGS

1. Use only blade diameter specified on the machine.
2. Do not use any abrasive wheel.
3. Do not use saw blades which are deformed or cracked.
4. Do not use saw blades made of high speed steel.
5. Do not use saw blades which do not comply with the characteristics specified in these instructions.
6. Do not stop the saw blades by lateral pressure on the disc.
7. Always keep the saw blades sharp.
8. Ensure that the lower guard moves smoothly and freely.
9. Never use the circular saw with its lower guard fixed in the open position.
10. Ensure that the retraction mechanism of the guard system operates correctly.
11. The saw blades body must be thinner than the riving knife and the width of cut, or kerf (with teeth set) must be greater than the thickness of the riving knife.
12. Never operate the circular saw with the saw blade turned upward or to the side.
13. Ensure that the material is free of foreign matters such as nails.
14. The riving knife should always be used except when plunging in the middle of the workpiece.
15. Disconnect the plug from the receptacle before carrying out any adjustment, servicing or maintenance.
16. For models C6BU3, C6BUM, C7BU3 and C7BUM, be careful of brake kickback.
C6BU3, C6BUM, C7BU3 and C7BUM models feature an electric brake that functions when the switch is released. As there is some kickback when the brake functions, be sure to hold the main body securely.
17. Sparks can sometimes appear caused by braking operation when the switch is turned off since C6BU3, C6BUM, C7BU3 and C7BUM models employ electric brakes. Be informed, however, that this phenomenon is not a machine trouble.
18. For models C6BU3, C6BUM, C7BU3 and C7BUM, when the brake becomes ineffective, replace the carbon brushes with new ones.
19. Ensure that the power source to be utilized conforms to the power requirements specified on the product nameplate.
20. Before the tool is plugged in to the receptacle, ensure that the power switch is in the OFF position.
If the plug is connected to a receptacle while the power switch is in the ON position, the power tool will start operating immediately, which could cause a serious accident.
21. When the work area is removed from the power source, use an extension cord of sufficient thickness and rated capacity. The extension cord should be kept as short as practicable.
22. Since the saw blade will extend beyond the lower surface of the lumber, place the lumber on a workbench when cutting. If a square block is utilized as a workbench, select level ground to ensure it is properly stabilized. An unstable workbench will result in hazardous operation. **(Fig. 3)**
To avoid possible accident, always ensure that the portion of lumber remaining after cutting is securely anchored or held in position.
23. Should knob remain loosened, it will create a very hazardous situation. Always thoroughly clamp it. **(Fig. 4)**
24. It is very hazardous to allow wing bolt to remain loosened. Always thoroughly clamp it. **(Fig. 5)**
25. Prior to cutting operation, make sure the material you are going to cut. If the material to be cut is expected to generate harmful / toxic dusts, make sure the dust bag or appropriate dust extraction system is connected with dust outlet tightly.
Wear the dust mask additionally, if available.
 - Before starting to saw, confirm that the saw blade has attained full-speed revolution.
 - Should the saw blade stop or make an abnormal noise while operating, promptly turn OFF the switch.
 - Always take care in preventing the power cord from coming near to the revolving saw blade.
 - Using the circular saw with the saw blade facing upwards or sideways is very hazardous. Such uncommon applications should be avoided.
 - When cutting materials, always wear protective glasses.
 - When finished with a job, pull out the plug from the receptacle.
26. After having attached the saw blade, reconfirm that the lock lever is firmly secured in the prescribed position.
27. Models C6U3, C6BU3, C7U3 and C7BU3 are equipped with a blower function. However, do not use the tool for the blower function only. **(Fig. 8)**
28. Check that there are no nicks or scratches in the cord.
29. Check the exterior and ensure that there is no damage.
30. Use a chip saw that is for cutting wood.
31. Use a chip saw with a displayed speed that is equal to or higher than the rotation speed displayed on the tool.
32. Do not leave the saw placed on top of the guide rail.

NAME OF PARTS (Fig. 1 – Fig. 23)





①	Switch trigger	⑭	Incline wing-nut	⑳	M4 screw	㉔	Machine screw M5x12
②	Saw cover	⑮	Brush cap	㉑	Premarked line	㉕	Guide rail adapter
③	Lower guard lever	⑯	Handle	㉒	Front scale at 45° incline	㉖	Rail bar
④	Riving knife	⑰	Lock-off button	㉓	Front scale when not inclined	㉗	Bar (A)
⑤	M8 bolt	⑱	Lock lever	㉔	Lock spring	㉘	Bar (B)
⑥	Washer (B)	⑲	Nameplate	㉕	Dust collector	㉙	Wing-bolt
⑦	Saw blade	⑳	Knob	㉖	Lever (short type)	㉚	Base square socket
⑧	Lower guard	㉑	Cord holder	㉗	M4 Screw	㉛	Mounting screw
⑨	Guide	㉒	Incline wing-bolt	㉘	M5 Screw	㉜	Wood chip
⑩	Guide piece	㉓	Inclined lever	㉙	6 mm Hex. bar wrench	㉝	Parallelism adjustment screw
⑪	Base	㉔	Lumber	㉚	Washer (A)	㉞	Square
⑫	Inclined gauge	㉕	Workbench	㉛	Guide rail	㉟	Hex. socket set screw
⑬	Guide fastener wing- bolt	㉖	M8 bolt	㉜	Rubber lip	㊱	3 mm Hex. bar wrench

SYMBOLS

WARNING

The following show symbols used for the machine.
Be sure that you understand their meaning before
use.

	C6U3 / C6BU3 / C6UM / C6BUM / C7U3 / C7BU3 / C7UM / C7BUM : Circular Saw
	To reduce the risk of injury, user must read instruction manual.
	Always wear eye protection.
	Always wear hearing protection.
	Only for EU countries Do not dispose of electric tools together with household waste material! In observance of European Directive 2012/19/EU on waste electrical and electronic equipment and its implementation in accordance with national law, electric tools that have reached the end of their life must be collected separately and returned to an environmentally compatible recycling facility.
V	Rated voltage
	Cutting depth
P	Power Input
n_0	No-Load speed
	Weight (without cord)
I	Switching ON

	Switching OFF
	Disconnect mains plug from electrical outlet
	Blower
	Prohibited action
	Class II tool

STANDARD ACCESSORIES

In addition to the main unit (1 unit), the package
contains the accessories listed in the below.

○ Saw Blade (mounted on tool).....	1
(Dia. 165 mm C6U3, C6BU3, C6UM, C6BUM)	
(Dia. 190 mm C7U3, C7BU3, C7UM, C7BUM)	
○ Hex. Bar wrench	1
○ Guide	1
○ Wing-bolt	1
○ Lock Spring.....	1
○ Lever (short type).....	1
○ Dust collector	1

Standard accessories are subject to change without notice.

APPLICATIONS

Cutting various types of wood.

SPECIFICATIONS

The specifications of this machine are listed in the Table on page 142.

NOTE

Due to HIKOKI's continuing program of research and development, the specifications herein are subject to change without prior notice.

MOUNTING AND OPERATION

Action	Figure	Page
Adjusting the cutting depth	4	143
Adjusting the angle of inclination	5	143
Adjusting the riving knife (C6U3, C6BU3, C6UM, C6BUM)	6	143
Adjusting the riving knife (C7U3, C7BU3, C7UM, C7BUM)	7	144
Do not use the tool with only the blower function. (C6U3, C6BU3, C7U3 and C7BU3 only)	8	144
Adjusting the guide piece (C6U3, C6BU3, C7U3 and C7BU3 only)	9	144
Cutting line	10	144
Regulating the guide	11	144
Using the cord holder	12	144
Mounting the dust collector set	13	144
Switch operation*1	14	144
Cutting at right angles	15	145
Inclined cutting (+45° direction)	16	145
Dismounting the saw blade	17	145
Mounting the Saw Blade*2	18	146
Using the guide rail*3 (C6UM, C6BUM, C7UM and C7BUM only) (optional accessories)	19	146
Using the guide rail adapter*4 (C6U3, C6BU3, C7U3 and C7BU3 only) (optional accessories)	20	147
Adjusting the base and saw blade to maintain parallelism (C6UM, C6BUM, C7UM and C7BUM only)	21	147
Adjusting the base and saw blade to maintain perpendicularity (C6U3, C6BU3, C7U3 and C7BU3 only)	22	147
Adjusting the base and saw blade to maintain perpendicularity (C6UM, C6BUM, C7UM and C7BUM only)	23	147
Selecting accessories	—	149

*1 Before beginning work, check to ensure that operating the switch correctly turns the tool ON and OFF.

While the tool is plugged in to the receptacle, ensure that the sawblade stops when the switch is turned OFF.

In some regions, it is not necessary to perform step 1.

*2 Usable sawblade diameter:

C6U3, C6BU3, C6UM, C6BUM 165 to 162 mm

C7U3, C7BU3, C7UM, C7BUM 190 to 185 mm

Body thickness: up to 1.5 mm, tip width: at least 1.9 mm

Riving knife thickness: 1.8 mm

*3 Use the guide rail when cutting in long, straight lines.

The rubber lip of the guide rail works to prevent splintering on the cut surface. When using the guide rail

for the first time, cut the rubber lip as follows: Set the tool's cutting depth to the maximum and the saw blade angle to perpendicular (0°), pull the switch completely, and cut at a slow, constant speed.

After the rubber lip is cut, it can also be used for 45° angle cutting.

*4 Use with C6U3, C6BU3, C7U3 and C7BU3 when using the guide rail.

NOTE

When performing cutting operation using the guide rail, remember that the cutting depth decreases as the thickness of the guide rail increases.

MAINTENANCE AND INSPECTION

1. Inspecting the saw blade

Since use of as dull saw blade will degrade efficiency and cause possible motor malfunction, sharpen or replace the saw blade as soon as abrasion is noted.

2. Inspecting the mounting screws

Regularly inspect all mounting screws and ensure that they are properly tightened. Should any of the screws be loose, retighten them immediately. Failure to do so could result in serious hazard.

3. Inspecting the carbon brushes (Fig. 24)

The motor employs carbon brushes which are consumable parts. Since an excessively worn carbon brush can result in motor trouble, replace the carbon brushes with new ones having the same carbon brush No. Ⓞ shown in the figure when it becomes worn to or near the "wear limit" Ⓞ. In addition, always keep carbon brushes clean and ensure that they slide freely within the brush holders.

CAUTION

○ When replacing the new carbon brushes, always use genuine HIKOKI carbon brushes with the number specified in the drawing.

○ For models C6BU3, C6BUM, C7BU3 and C7BUM, the brake may not work if other than the specified carbon brushes are used.

When the brake becomes ineffective, replace the carbon brushes with new ones.

4. Replacing carbon brushes

Disassemble the brush caps with a slotted-head screwdriver. The carbon brushes can then be easily removed.

5. Replacing supply cord

If the replacement of the supply cord is necessary, this has to be done by the manufacturer of this agent in order to avoid a safety hazard.

6. Motor unit maintenance

The motor winding is an important part of this tool. Avoid damaging and be careful to avoid contact with cleaning oil or water.

After 50 hours of use, clean the motor by blowing into the ventilation holes of the motor housing with dry air from an air gun or other tool (Fig. 25).

Dust or particle accumulation in the motor can result in damage.

7. Inspecting and maintaining the lower guard

Always make sure that the lower guard moves smoothly. In the event of any malfunction, immediately repair the lower guard.

For cleaning and maintenance, use an air gun or other tool to blow clean the space between the lower guard and gear cover as well as the rotation part of the lower guard with dry air (Fig. 25).

Doing so is effective for the emission of chips or other particles.

Accumulation of chips or other particles around the lower guard may result in malfunction or damage.

WARNING

To prevent dust inhalation or eye irritation, wear protective safety goggles and a dust mask when using an air gun or other tool to clean the lower guard, ventilation holes or other parts of the product.

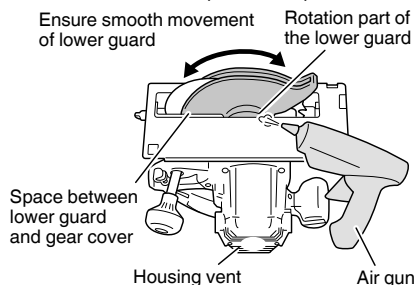
**Fig. 25****CAUTION**

In the operation and maintenance of power tools, the safety regulations and standards prescribed in each country must be observed.

GUARANTEE

We guarantee HiKOKI Power Tools in accordance with statutory/country specific regulation. This guarantee does not cover defects or damage due to misuse, abuse, or normal wear and tear. In case of complaint, please send the Power Tool, undismantled, with the GUARANTEE CERTIFICATE found at the end of this Handling instruction, to a HiKOKI Authorized Service Center.

IMPORTANT

Correct connection of the plug

The wires of the main lead are coloured in accordance with the following code:

Blue: — Neutral

Brown: — Live

As the colours of the wires in the main lead of this tool may not correspond with the coloured markings identifying the terminals in your plug proceed as follows:

The wire coloured blue must be connected to the terminal marked with the letter N or coloured black. The wire coloured brown must be connected to the terminal marked with the letter L or coloured red. Neither core must be connected to the earth terminal.

NOTE

This requirement is provided according to BRITISH STANDARD 2769: 1984.

Therefore, the letter code and colour code may not be applicable to other markets except The United Kingdom.

Information concerning airborne noise and vibration

The measured values were determined according to EN62841 and declared in accordance with ISO 4871.

Measured A-weighted sound power level: 109 dB (A)

Measured A-weighted sound pressure level: 98 dB (A)

Uncertainty K: 3 dB (A).

Wear hearing protection.

Vibration total values (triax vector sum) determined according to EN62841.

Cutting chipboard:

Vibration emission value a_{rh} = 2.5 m/s²

Uncertainty K = 1.5 m/s²

The declared vibration total value has been measured in accordance with a standard test method and may be used for comparing one tool with another.

It may also be used in a preliminary assessment of exposure.

WARNING

- The vibration emission during actual use of the power tool can differ from the declared total value depending in the ways in which the tool is used.
- Identify safety measures to protect the operator that are based on an estimation of exposure in the actual conditions of use (taking account of all parts of the operating cycle such as the times when the tool is switched off and when it is running idle in addition to the trigger time).

NOTE

Due to HiKOKI's continuing program of research and development, the specifications herein are subject to change without prior notice.

ALLGEMEINE SICHERHEITSHINWEISE FÜR ELEKTROGERÄTE

⚠ WARNUNG

Bitte beachten Sie sämtliche mit diesem Elektrogerät gelieferten Sicherheitshinweise, Anweisungen, Illustrationen und technischen Angaben.

Wenn die nachfolgenden Anweisungen nicht befolgt werden, kann es zu Stromschlag, Brand und/oder ernsthaften Verletzungen kommen.

Bitte bewahren Sie alle Warnhinweise und Anweisungen zum späteren Nachschlagen auf.

Der Begriff „Elektrowerkzeug“ bezieht sich in den Warnhinweisen auf Elektrowerkzeuge mit Netz-(schnurgebunden) oder Akkubetrieb (schnurlos).

1) Sicherheit im Arbeitsbereich

- a) Sorgen Sie für einen sauberen und gut ausgeleuchteten Arbeitsbereich.
Zugestellte oder dunkle Bereiche ziehen Unfälle förmlich an.
- b) Verwenden Sie Elektrowerkzeuge niemals an Orten, an denen Explosionsgefahr besteht, wie zum Beispiel in der Nähe von leicht entflammaren Flüssigkeiten, Gasen oder Stäuben.
Bei der Arbeit mit Elektrowerkzeugen kann es zu Funkenbildung kommen, wodurch sich Stäube oder Dämpfe entzünden können.
- c) Sorgen Sie bei der Arbeit mit Elektrowerkzeugen dafür, dass sich keine Zuschauer (insbesondere Kinder) in der Nähe befinden.
Wenn Sie abgelenkt werden, können Sie die Kontrolle über das Werkzeug verlieren.

2) Elektrische Sicherheit

- a) Elektrowerkzeuge müssen mit passender Stromversorgung betrieben werden. Nehmen Sie niemals irgendwelche Änderungen am Anschlussstecker vor. Verwenden Sie bei Elektrowerkzeugen mit Schutzkontakt (geerdet) niemals Adapterstecker.
Stecker im Originalzustand und passende Steckdosen reduzieren das Stromschlagrisiko.
- b) Vermeiden Sie Körperkontakt mit geerdeten Gegenständen wie Rohrleitungen, Heizungen, Herden oder Kühlschränken.
Bei Körperkontakt mit geerdeten Gegenständen besteht ein erhöhtes Stromschlagrisiko.
- c) Setzen Sie Elektrowerkzeuge niemals Regen oder sonstiger Feuchtigkeit aus.
Wenn Flüssigkeiten in ein Elektrowerkzeug eindringen, erhöht sich das Stromschlagrisiko.
- d) Verwenden Sie das Anschlusskabel nicht missbräuchlich. Tragen Sie das Elektrowerkzeug niemals am Stromkabel, ziehen Sie es nicht damit heran und ziehen Sie den Stecker nicht am Anschlusskabel aus der Steckdose.
Halten Sie das Anschlusskabel von Hitzequellen, Öl, scharfen Kanten und beweglichen Teilen fern.
Beschädigte oder verdrehte Anschlusskabel erhöhen das Stromschlagrisiko.
- e) Verwenden Sie, wenn Sie ein Elektrowerkzeug im Freien benutzen, ein für den Außeneinsatz geeignetes Verlängerungskabel.
Ein für den Außeneinsatz geeignetes Kabel vermindert das Stromschlagrisiko.

- f) Falls sich der Betrieb des Elektrowerkzeugs in feuchter Umgebung nicht vermeiden lässt, verwenden Sie eine Stromversorgung mit Fehlerstromschutzeinrichtung (Residual Current Device, RCD).
Durch den Einsatz einer Fehlerstromschutzeinrichtung wird das Risiko eines elektrischen Schlages reduziert.

3) Persönliche Sicherheit

- a) Bleiben Sie wachsam, achten Sie auf das, was Sie tun, und setzen Sie Ihren Verstand ein, wenn Sie mit Elektrowerkzeugen arbeiten.
Benutzen Sie keine Elektrowerkzeuge, wenn Sie müde sind oder unter Einfluss von Drogen, Alkohol oder Medikamenten stehen.
Bei der Arbeit mit Elektrowerkzeugen können bereits kurze Phasen der Unaufmerksamkeit zu schweren Verletzungen führen.
- b) Benutzen Sie eine persönliche Schutzausrüstung. Tragen Sie immer einen Augenschutz.
Schutzausrüstung wie Staubmaske, rutschfeste Sicherheitsschuhe, Schutzhelm und Gehörschutz senken bei angemessenem Einsatz das Verletzungsrisiko.
- c) Vermeiden Sie unbeabsichtigtes Einschalten. Achten Sie darauf, dass sich der Schalter in der Aus- (Off-) Position befindet, ehe Sie das Gerät mit der Stromversorgung und/oder Batteriestromversorgung verbinden, es aufheben oder herumtragen.
Das Herumtragen von Elektrowerkzeugen mit dem Finger am Schalter oder das Herstellen der Stromversorgung bei betätigtem Schalter zieht Unfälle regelrecht an.
- d) Entfernen Sie sämtliche Einstellwerkzeuge (Einstellschlüssel), ehe Sie das Elektrowerkzeug einschalten.
Ein an einem beweglichen Teil des Elektrowerkzeugs angebrachter Schlüssel kann zu Verletzungen führen.
- e) Überstrecken Sie sich nicht. Achten Sie jederzeit darauf, sicher zu stehen und das Gleichgewicht zu bewahren.
Dadurch haben Sie das Elektrowerkzeug in unerwarteten Situationen besser im Griff.
- f) Tragen Sie geeignete Kleidung. Tragen Sie keine lose Kleidung oder Schmuck. Halten Sie Ihr Haar und Ihre Kleidung von beweglichen Teilen fern.
Lose Kleidung, Schmuck oder langes Haar kann von beweglichen Teilen erfasst werden.
- g) Wenn Anschlüsse für Staubabsaug- und -sammelvorrichtungen vorhanden sind, sorgen Sie dafür, dass diese richtig angeschlossen und eingesetzt werden.
Durch Entfernen des Staubes können staubbezogene Gefahren vermindert werden.
- h) Lassen Sie es nicht zu, dass die durch häufigen Gebrauch von Werkzeugen erworbene Vertrautheit Sie nachlässig macht und Sie die Sicherheitsrichtlinien für das Werkzeug ignorieren.
Eine unvorsichtige Handlung kann in Sekundenbruchteilen zu schweren Verletzungen führen.

4) Einsatz und Pflege von Elektrowerkzeugen

- a) Überbeanspruchen Sie Elektrowerkzeuge nicht. Benutzen Sie das richtige Elektrowerkzeug für Ihren Einsatzzweck.

Das richtige Elektrowerkzeug erledigt seine Arbeit bei bestimmungsgemäßem Einsatz besser und sicherer.

- b) **Benutzen Sie das Elektrowerkzeug nicht, wenn es sich nicht am Schalter ein- und ausschalten lässt.**

Jedes Elektrowerkzeug, das nicht mit dem Schalter betätigt werden kann, stellt eine Gefahr dar und muss repariert werden.

- c) **Ziehen Sie den Stecker der Stromversorgung ab und/oder entfernen Sie den Akkupack vom Elektrowerkzeug, falls abnehmbar, ehe Sie Einstellarbeiten vornehmen, Zubehörteile tauschen oder das Elektrowerkzeug verstauen. Solche präventiven Sicherheitsmaßnahmen verhindern den unbeabsichtigten Anlauf des Elektrowerkzeugs und die damit verbundenen Gefahren.**

- d) **Agieren Sie nicht benutzte Elektrowerkzeuge außerhalb der Reichweite von Kindern, lassen Sie nicht zu, dass Personen das Elektrowerkzeug bedienen, die nicht mit dem Werkzeug selbst und/oder diesen Anweisungen vertraut sind. Elektrowerkzeuge in ungeschulten Händen sind gefährlich.**

Elektrowerkzeuge in ungeschulten Händen sind gefährlich.

- e) **Wartung von Elektrowerkzeugen und Zubehör. Prüfen Sie sie auf Fehlaufrichtungen, Leichtgängigkeit beweglicher Teile, Beschädigungen von Teilen und auf alle anderen Umstände, die sich auf den Betrieb des Elektrowerkzeugs auswirken können. Lassen Sie das Elektrowerkzeug bei Beschädigungen reparieren, ehe Sie es benutzen. Viele Unfälle mit Elektrowerkzeugen sind auf schlechte Wartung zurückzuführen.**

- f) **Halten Sie Schneidwerkzeuge scharf und sauber.**

Richtig gewartete Schneidwerkzeuge mit scharfen Schneiden bleiben weniger häufig hängen und sind einfacher zu beherrschen.

- g) **Benutzen Sie Elektrowerkzeuge, Zubehör, Werkzeugspitzen und Ähnliches in Übereinstimmung mit diesen Anweisungen – beachten Sie dabei die jeweiligen Arbeitsbedingungen und die Art der auszuführenden Arbeiten.**

Der Gebrauch des Elektrowerkzeugs für andere als die vorgesehenen Anwendungen kann zu gefährlichen Situationen führen.

- h) **Halten Sie Handgriffe und Greifflächen trocken, sauber und frei von Öl und Fett.**

Rutschige Handgriffe und Greifflächen lassen keine sichere Handhabung und Kontrolle des Werkzeugs in unerwarteten Situationen zu.

5) Service

- a) **Lassen Sie Elektrowerkzeuge durch qualifizierte Fachkräfte und nur unter Einsatz passender Originalersatzteile warten.**

Dies sorgt dafür, dass die Sicherheit des Elektrowerkzeugs nicht beeinträchtigt wird.

VORSICHT

Von Kindern und gebrechlichen Personen fernhalten. Werkzeuge sollten bei Nichtgebrauch außerhalb der Reichweite von Kindern und gebrechlichen Personen aufbewahrt werden.

SICHERHEITSHINWEISE FÜR ALLE SÄGEN

Schneidvorgänge

- a) **⚠ GEFAHR: Halten Sie Ihre Hände vom Arbeitsbereich und dem Blatt fern. Ihre zweite Hand befindet sich am Nebengriff oder am Motorgehäuse.** Wenn Sie die Säge mit beiden Händen halten, können Sie sich nicht in die Finger schneiden.

- b) **Greifen Sie nicht unter das Werkstück.**

Die Schutzabdeckung kann Sie nicht vor dem Teil des Sägeblattes schützen, der sich unter dem Werkstück befindet.

- c) **Passen Sie die Schnitttiefe der Stärke des Werkstücks an.**

Unterhalb des Werkstückes sollte weniger als ein ganzer Sägezahn sichtbar sein.

- d) **Halten Sie das Werkstück während des Sägens niemals mit den Händen oder über die Beine gelegt. Befestigen Sie das Werkstück auf einer stabilen Unterlage.**

Es ist wichtig, das Werkstück richtig zu stützen, damit es nicht zu Körperkontakt, Festfressen des Sägeblattes oder Kontrollverlust kommt.

- e) **Halten Sie das Elektrowerkzeug an den isolierten Griffflächen, wenn Sie Arbeiten ausführen, bei denen das Schneidwerkzeug verborgene Leitungen oder sein eigenes Netzkabel berühren kann.**

Der Kontakt mit stromführenden Leitungen setzt auch freiliegende Metallteile des Elektrowerkzeugs unter Strom und könnte für den Bediener zu einem Stromschlag führen.

- f) **Benutzen Sie beim Trennen (Längsschnitt) grundsätzlich einen Parallel- oder Linealanschlag.** Dies verbessert die Schnittpräzision und erschwert ein Festfressen des Sägeblattes.

- g) **Benutzen Sie grundsätzlich Sägeblätter der richtigen Bohrungsgröße und -form (Rund- oder Diamantform).**

Sägeblätter, die nicht exakt zur Sägeblattaufnahme der Säge passen, laufen nicht zentriert und können außer Kontrolle geraten.

- h) **Benutzen Sie niemals beschädigte oder unpassende Sägeblatt-Unterlegscheiben oder -Schrauben.**

Die Sägeblatt-Unterlegscheiben und -Schrauben wurden speziell für Ihre Säge entwickelt – für beste Leistung und höchste Betriebssicherheit.

Ursachen für Rückschlag und diesbezügliche Warnungen

- der Rückschlag ist eine plötzliche Reaktion auf ein verklemmtes, blockiertes oder falsch ausgerichtetes Sägeblatt und führt zum unkontrollierten Springen der Säge aus dem Werkstück zum Bediener hin;
- wenn sich das Blatt in der enger werdenden Schnittfuge verklemmt oder blockiert, wird die Drehbewegung des Blattes verhindert und das Gerät durch die Motorkraft unrlötzlich Richtung Bediener geschleudert;
- wenn sich das Blatt innerhalb der Schnittfuge verbiegt oder falsch ausrichtet, können sich die Zähne am rückwärtigen Teil des Sägeblattes in die Holzoberfläche graben und das Blatt zum Bediener hin aus der Schnittfuge springen lassen.

Ein Rückschlag ist das Ergebnis missbräuchlicher Nutzung der Säge und/oder falscher Bedienschnitte oder ungeeigneter Arbeitsbedingungen – und kann durch geeignete Schutzmaßnahmen (wie nachstehend) verhindert werden.

Deutsch

- a) **Halten Sie die Säge mit beiden Händen fest gepackt und halten Sie Ihre Arme so, dass sie einem möglichen Rückschlag entgegenwirken. Stellen Sie sich so hin, dass sich Ihr Körper seitlich hinter dem Sägeblatt befindet, nicht jedoch direkt dahinter.**
Durch den Rückschlag kann die Säge nach hinten springen; die Rückschlagkräfte lassen sich vom Bediener aber in den Griff bekommen, wenn die richtigen Vorsichtsmaßnahmen getroffen werden.
- b) **Wenn sich das Blatt festfressen sollte oder Sie die Schneidarbeit aus sonstigen Gründen unterbrechen sollten, schalten Sie die Säge ab und bewegen sie nicht mehr, bis das Blatt vollständig stillsteht. Versuchen Sie niemals, das Sägeblatt aus dem Werkstück zu lösen oder die Säge nach hinten zu ziehen, während sich das Sägeblatt dreht – dies kann zum Rückschlag führen.**
Überprüfen Sie die Ursache des Festfressens und treffen Sie entsprechende Gegenmaßnahmen.
- c) **Wenn Sie die Säge erneut starten, während sich das Blatt bereits im Werkstück befindet, zentrieren Sie das Blatt in der Schnittfuge, so dass die Sägezähne nicht im Material stecken.**
Wenn das Sägeblatt festgefressen ist, kann es sich beim Anlauf der Säge nach oben arbeiten oder aus dem Werkstück springen.
- d) **Unterlegen Sie große Platten, um ein Verklemmen des Blattes und Rückschlag zu vermeiden.**
Große Werkstücke neigen dazu, unter ihrem Eigengewicht nachzugeben. An beiden Seiten des Werkstückes müssen Auflagen angebracht werden – nahe der Schnittlinie und an den Kanten des Werkstückes.
- e) **Benutzen Sie keine stumpfen oder beschädigten Sägeblätter.**
Stumpfe oder unsachgemäß eingesetzte Sägeblätter erzeugen eine enge Schnittfuge und übermäßige Reibung, führen zum Festfressen des Blattes und zum Rückschlag.
- f) **Die Arretierungshebel für Schnitttiefe und Gehrung müssen straff und sicher angezogen sein, ehe Sie den Schnitt ausführen.**
Falls sich die Sägeblatteinstellung während des Schnitts verschiebt, kann sich das Blatt festfressen und Rückschlag eintreten.
- g) **Gehen Sie beim Schneiden in Wände oder andere Blindbereiche mit besonderer Vorsicht vor.**
Das vordringende Sägeblatt kann in Objekte eindringen, die einen Rückschlag verursachen.
- c) **Die untere Abdeckung lässt sich von Hand zurückziehen. Dies darf nur für spezielle Schnitte wie Einstechschnitte und Schifterschnitte geschehen. Heben Sie die untere Schutzabdeckung am zurückgehenden Handgriff an. Sobald das Sägeblatt in das Werkstück eindringt, muss die Schutzabdeckung wieder losgelassen werden.**
Bei allen anderen Sägearbeiten sollte die untere Schutzabdeckung automatisch betätigt werden.
- d) **Achten Sie immer darauf, dass die untere Schutzabdeckung das Sägeblatt umgibt, ehe Sie die Säge auf der Werkbank oder dem Boden absetzen.**
Ein ungeschütztes, laufendes Sägeblatt löst eine Rückwärtsbewegung der Säge aus und zerschneidet alles, was sich im Weg befindet. Beachten Sie die Zeit vom Abschalten bis zum Stillstand des Sägeblattes.

Spaltkeilfunktion

- a) **Benutzen Sie das richtige Sägeblatt für den Spaltkeil.**
Damit der Spaltkeil funktionieren kann, muss das Sägeblatt dünner als der Spaltkeil sein und die Schnittbreite des Sägeblattes muss breiter als die Stärke des Spaltkeils sein.
- b) **Stellen Sie den Spaltkeil wie in der Anleitung beschrieben ein.**
Falsche Abstände und Ausrichtungen können die Rückschlagverhinderung durch den Spaltkeil außer Kraft setzen.
- c) **Verwenden Sie den Spaltkeil grundsätzlich; außer bei Eintauchschnitten.**
Der Spaltkeil muss nach einem Tauchschnitt ersetzt werden. Der Spaltkeil stört beim Tauchschnitt und kann Rückschlag erzeugen.
- d) **Damit der Spaltkeil funktioniert, muss er am Werkstück anliegen.**
Bei Kurzschnitten kann der Spaltkeil Rückschläge nicht verhindern.
- e) **Nehmen Sie die Säge nicht in Betrieb, wenn der Spaltkeil verbogen ist.**
Selbst geringe Abweichungen können das ordnungsgemäße und ausreichend schnelle Schließen von Schutzeinrichtungen verhindern.

ZUSÄTZLICHE SICHERHEITSHINWEISE

1. Verwenden Sie ausschließlich Sägeblätter mit dem auf dem Gerät angegebenen Durchmesser.
2. Verwenden Sie keine Schleifscheiben.
3. Verwenden Sie keine verbogenen oder gerissenen Sägeblätter.
4. Verwenden Sie keine Sägeblätter aus Schnellarbeitsstahl.
5. Verwenden Sie keine Sägeblätter, die nicht den in dieser Anweisung aufgeführten Kriterien entsprechen.
6. Stoppen Sie die Sägeblätter nicht durch seitlichen Druck auf die Scheibe.
7. Halten Sie die Sägeblätter immer scharf.
8. Stellen Sie sicher, dass sich die untere Schutzabdeckung reibungslos und frei bewegen lässt.
9. Benutzen Sie die Kreissäge niemals mit in offener Position fixierter unterer Schutzabdeckung.
10. Stellen Sie stets sicher, dass der Rückzugmechanismus des Schutzsystems ordnungsgemäß funktioniert.
11. Die Sägeblätter müssen dünner sein als der Spaltkeil und die Breite des Schnittes, der Kerbschnitt (mit eingesetzten Zähnen) muß größer sein als die Stärke des Spaltkeils.
12. Betätigen Sie die Kreissäge nie mit schrägstehendem oder seitlich stehendem Sägeblatt.
13. Achten Sie Immer darauf, dass das Werkstück keine Fremdkörper wie Nägel enthält.

Funktionsweise der unteren Schutzabdeckung

- a) **Prüfen Sie vor jedem Gebrauch, ob die untere Schutzabdeckung richtig schließt. Benutzen Sie die Säge nicht, wenn sich die untere Schutzabdeckung nicht frei bewegen lässt und sich nicht verzögerungsfrei schließt. Klemmen oder binden Sie die untere Schutzabdeckung niemals in geöffneter Position fest.**
Falls die Säge aus Versehen fallen gelassen wird, kann sich die untere Schutzabdeckung verbiegen.
Ziehen Sie die untere Schutzabdeckung mit dem vorgesehenen Handgriff zurück und überzeugen Sie sich, dass sie sich frei bewegen lässt und in sämtlichen Schnittwinkeln und -tiefen nicht das Sägeblatt berührt.
- b) **Überprüfen Sie die einwandfreie Funktion der unteren Schutzabdeckungsfeder. Falls Schutzabdeckung und Feder nicht einwandfrei arbeiten sollten, müssen diese vor Arbeitsbeginn instandgesetzt werden.**
Die untere Schutzabdeckung kann schwergängig werden, wenn Teile beschädigt sind, sich Gummiablagerungen oder sonstige Rückstände angesammelt haben.

14. Der Spaltkeil soll immer verwendet werden, ausgenommen wenn in die Mitte des Werkstücks gesenkt wird.
15. Ziehen Sie den Stecker des Netzkabels aus der Steckdose, bevor Sie Einstellungen, Pflege- oder Wartungsarbeiten durchführen.
16. Beachten Sie bei den Modellen C6BU3, C6BUM, C7BU3 und C7BUM den Bremsrückstoß. Die Modelle C6BU3, C6BUM, C7BU3 und C7BUM verfügen über eine elektrische Bremse, die betätigt wird, wenn der Schalter losgelassen wird. Da beim Auslösen der Bremse ein Rückschlag entsteht, achten Sie darauf, das Gehäuse gut festzuhalten.
17. Manchmal können Funken durch den Bremsbetrieb erscheinen, wenn der Schalter ausgeschaltet wird, da die Modelle C6BU3, C6BUM, C7BU3 und C7BUM Elektrobremzen einsetzen. Dies ist jedoch keine Fehlfunktion des Gerätes.
18. Ersetzen Sie bei den Modellen C6BU3, C6BUM, C7BU3 und C7BUM die Kohlebürsten durch neue, wenn die Bremse unwirksam wird.
19. Prüfen Sie, dass die zu verwendende Netzspannung der Angabe auf dem Typenschild entspricht.
20. Bevor das Werkzeug mit der Steckdose verbunden wird, überzeugen Sie sich davon, dass der Netzschalter sich in der Stellung AUS befindet.
Wenn der Stecker an das Netz angeschlossen wird, während der Schalter auf "EIN" steht, beginnt das Werkzeug sofort zu laufen, was gefährlich ist.
21. Verwenden Sie, wenn der Arbeitsbereich nicht in der Nähe des Netzanschlusses liegt, ein Verlängerungskabel ausreichenden Querschnitts und ausreichender Nennleistung. Das Verlängerungskabel sollte so kurz wie möglich gehalten werden.
22. Da das Sägeblatt über die Unterkante des Schnittholzes hinausragt, wird das Schnittholz beim Schneiden auf eine Werkbank gelegt. Wenn ein Holzklötz als Untergestell verwendet wird, ist ein ebener Untergrund zu wählen, damit dieser fest liegt. Ein nicht stabiles Untergestell ist gefährlich. **(Abb. 3)**
Um mögliche Unfälle zu vermeiden, ist immer darauf zu achten, dass der nach dem Schneiden verbleibende Teil des geschnittenen Holzes gut verankert ist oder in Position gehalten wird.
23. Es besteht große Gefahr, wenn dieser Griff nicht wieder fest angezogen wird. Ziehen Sie ihn immer fest an. **(Abb. 4)**
24. Eine gelöste Flügelschraube stellt eine erhebliche Gefahrenquelle dar. Ziehen Sie sie immer fest an. **(Abb. 5)**
25. Machen Sie sich vor jeder Schneidtätigkeit mit dem zu schneidenden Material vertraut. Falls das zu schneidende Material voraussichtlich schädliche oder giftige Stäube freisetzt, achten Sie in jedem Fall darauf, den Staubbeutel oder ein geeignetes Staubabsaugsystem ordnungsgemäß an den Staubauslass anzuschließen. Tragen Sie am besten eine Staubschutzmaske, wenn vorhanden.
 - Warten Sie, bevor Sie mit dem Sägen beginnen, bis das Sägeblatt seine volle Umdrehungsgeschwindigkeit erreicht hat.
 - Sollte das Sägeblatt während der Arbeit anhalten oder ungewöhnliche Geräusche von sich geben, schalten Sie das Gerät sofort AUS (OFF).
 - Achten Sie immer darauf, dass das Netzkabel nicht in die Nähe des rotierenden Sägeblattes gerät.
 - Der Einsatz der Kreissäge mit nach oben oder zur Seite weisendem Sägeblatt ist sehr gefährlich. Vermeiden Sie derartige ungewöhnliche Arbeiten.
 - Tragen Sie beim Schneiden von Werkstücken grundsätzlich eine Schutzbrille.
 - Wenn Sie mit der Arbeit fertig sind, ziehen Sie immer den Netzstecker.
26. Vergewissern Sie sich nach dem Anbringen des neuen Sägeblattes, dass der Sperrhebel in die vorgeschriebene Position gestellt ist.
27. Die Modelle C6U3, C6BU3, C7U3 und C7BU3 sind mit einer Gebläsefunktion ausgestattet. Benutzen Sie das Gerät jedoch nicht nur für die Gebläsefunktion. **(Abb. 8)**
28. Überprüfen Sie das Kabel auf Einkerbungen und Kratzer.
29. Überprüfen Sie das Äußere und stellen Sie sicher, dass keine Schäden vorliegen.
30. Verwenden Sie eine Kreissäge, die zum Schneiden von Holz geeignet ist.
31. Verwenden Sie eine Kreissäge mit einer angezeigten Geschwindigkeit, die gleich der oder höher als die auf dem Werkzeug angezeigte Drehzahl ist.
32. Lassen Sie die Säge nicht auf der Oberseite der Führungsschiene liegen.







BEZEICHNUNG DER TEILE (Abb. 1 – Abb. 23)





①	Schaltlösler	⑭	Schräge Flügelmutter	⑳	M4-Schraube	㉔	Maschinenschraube M5x12
②	Sägenabdeckung	⑮	Bürstenkappe	㉑	Vormarkierte Linie	㉕	Führungsschienen-Adapter
③	Unterer Schutzhebel	⑯	Griff	㉒	Frontskala bei 45°-Neigung	㉖	Schienenstange
④	Spaltkeil	⑰	Entriegelungstaste	㉓	Frontskala, wenn nicht geneigt	㉗	Stange (A)
⑤	M8-Bolzen	⑱	Sperrhebel	㉔	Verschlussfeder	㉘	Stange (B)
⑥	Unterlegscheibe (B)	⑲	Typenschild	㉕	Staubsammler	㉙	Flügelschraube
⑦	Sägeblatt	⑳	Knopf	㉖	Hebel (kurz)	㉚	Basisvierkant
⑧	Unterer Schutz	㉑	Kabelhalter	㉗	M4-Schraube	㉛	Befestigungsschraube
⑨	Parallelanschlag	㉒	Schräge Flügelschraube	㉘	M5-Schraube	㉜	Holzsnitzel
⑩	Führungsstück	㉓	Geneigter Hebel	㉙	6-mm-Sechskantschlüssel	㉝	Einstellschraube Parallelität
⑪	Grundplatte	㉔	Holz	㉚	Unterlegscheibe (A)	㉞	Vierkant
⑫	Neigungsanzeige	㉕	Werkbank	㉛	Führungsschiene	㉟	Innensechskant-Feststellschraube
⑬	Führungsbefestigung Flügelschraube	㉖	M8-Bolzen	㉜	Gummilippe	㊀	3-mm-Sechskantschlüssel

SYMBOLS

WARNUNG

Die folgenden Symbole werden für diese Maschine verwendet. Achten Sie darauf, diese vor der Verwendung zu verstehen.

	C6U3 / C6BU3 / C6UM / C6BUM / C7U3 / C7BU3 / C7UM / C7BUM : Kreissäge
	Der Anwender muss die Bedienungsanleitung lesen, um das Risiko einer Verletzung zu verringern.
	Tragen Sie immer einen Augenschutz.
	Tragen Sie immer einen Gehörschutz.
	Nur für EU-Länder Werfen Sie Elektrowerkzeuge nicht in den Hausmüll! Gemäß der Europäischen Richtlinie 2012/19/EU über Elektro- und Elektronik-Altgeräte und ihrer Umsetzung in nationales Recht müssen verbrauchte Elektrowerkzeuge getrennt gesammelt und einer umweltgerechten Wiederverwertung zugeführt werden.
V	Nennspannung
	Schnitttiefe
P	Leistungsaufnahme
n₀	Leerlaufdrehzahl
	Gewicht (ohne Kabel)
I	Einschalten ON

	Ausschalten OFF
	Ziehen Sie den Hauptstecker aus der elektrischen Steckdose ab.
	Gebläse
	Unzulässige Handlung
	Werkzeug der Klasse II

STANDARDZUBEHÖR

Zusätzlich zum Hauptgerät (1 Gerät) enthält die Packung das nachfolgend aufgelistete Zubehör.

- Sägeblatt (am Werkzeug befestigt) 1
(Durchmesser. 165 mm ...C6U3, C6BU3, C6UM, C6BUM)
(Durchmesser. 190 mm ...C7U3, C7BU3, C7UM, C7BUM)
- Sechskantschlüssel 1
- Parallelanschlag 1
- Flügelschraube 1
- Verschlussfeder 1
- Hebel (kurz) 1
- Staubsammler 1

Das Standardzubehör kann ohne vorherige Bekanntmachung jederzeit geändert werden.

ANWENDUNG

Schneiden verschiedener Holzarten.

TECHNISCHE DATEN

Die technischen Daten dieses Geräts sind in der Tabelle auf Seite 142 aufgelistet.

HINWEIS

Aufgrund des ständigen Forschungs- und Entwicklungsprogramms von HiKOKI sind Änderungen der hier gemachten technischen Angaben vorbehalten.

MONTAGE UND BETRIEB

Aktion	Abbildung	Seite
Einstellen der Schnitttiefe	4	143
Einstellen des Schrägwinkels	5	143
Einstellen des Spaltkeils (C6U3, C6BU3, C6UM, C6BUM)	6	143
Einstellen des Spaltkeils (C7U3, C7BU3, C7UM, C7BUM)	7	144
Verwenden Sie das Werkzeug nicht nur als Gebläse. (nur C6U3, C6BU3, C7U3 und C7BU3)	8	144
Einstellen des Führungsstücks (nur C6U3, C6BU3, C7U3 und C7BU3)	9	144
Schnittlinie	10	144
Einstellen des Parallelanschlags	11	144
Verwendung des Kabelhalters	12	144
Anbringen des Staubfangsatzes	13	144
Betätigen des Schalters*1	14	144
Schneiden im rechten Winkel	15	145
Schräges Schneiden (+45°-Richtung)	16	145
Ausbauen des Sägeblatts	17	145
Einbauen des Sägeblatts*2	18	146
Verwendung der Führungsschiene*3 (nur C6UM, C6BUM, C7UM und C7BUM) (optionales Zubehör)	19	146
Verwendung des Führungsschiene-Adapters*4 (nur C6U3, C6BU3, C7U3 und C7BU3) (optionales Zubehör)	20	147
Einstellung der Basis und des Sägeblatts, um die Parallelität beizubehalten (nur C6UM, C6BUM, C7UM und C7BUM)	21	147
Einstellen der Rechtwinkligkeit zwischen Auflage und Sägeblatt (nur C6U3, C6BU3, C7U3 und C7BU3)	22	147
Einstellen der Rechtwinkligkeit zwischen Auflage und Sägeblatt (nur C6UM, C6BUM, C7UM und C7BUM)	23	147
Auswahl von Zubehör	—	149

*1 Überzeugen Sie sich vor Beginn der Arbeiten davon, dass der Schalter das Werkzeug richtig EIN- und AUS-schaltet.

Überzeugen Sie sich davon, dass das Sägeblatt stoppt, wenn der Schalter auf AUS gestellt wird. Dabei muss das Werkzeug mit der Steckdose verbunden sein. In einigen Regionen ist es nicht erforderlich, Schritt 1 auszuführen.

- *2 Nutzbarer Sägeblattdurchmesser:
C6U3, C6BU3, C6UM, C6BUM 165 bis 162 mm
C7U3, C7BU3, C7UM, C7BUM 190 bis 185 mm
Gehäusestärke: bis zu 1,5 mm, Spitzenbreite: mindestens 1,9 mm
Spaltkeildicke: 1,8 mm
- *3 Verwenden Sie die Führungsschiene, wenn Sie lange, gerade Linien schneiden.
Die Gummilippe der Führungsschiene verhindert Absplitterungen an der Schnittfläche. Wenn Sie die Führungsschiene zum ersten Mal verwenden, schneiden Sie die Gummilippe wie folgt: Stellen Sie die Schnitttiefe des Werkzeugs auf das Maximum und den Sägeblattwinkel auf senkrecht (0°), ziehen Sie den Schalter vollständig und schneiden Sie mit einer langsamen, konstanten Geschwindigkeit.
Nachdem die Gummilippe geschnitten wurde, kann sie auch für das 45°-Winkelschneiden verwendet werden.
- *4 Mit C6U3, C6BU3, C7U3 und C7BU3 verwenden, wenn Sie die Führungsschiene benutzen.

HINWEIS

Achten Sie beim Schneiden mit der Führungsschiene darauf, dass die Schnitttiefe mit der Zunahme der Dicke der Führungsschiene abnimmt.

WARTUNG UND INSPEKTION

1. Inspektion des Sägeblatts

Da die Benutzung eines stumpfen Sägeblatts die Effizienz mindern und möglicherweise zu Fehlfunktionen des Motors führen kann, muss das Sägeblatt geschärft oder ersetzt werden, sobald eine Abnutzung bemerkt wird.

2. Inspektion der Befestigungsschrauben

Inspizieren Sie regelmäßig alle Befestigungsschrauben und stellen Sie sicher, dass sie richtig festgezogen sind. Sollte sich eine der Schrauben lockern, ziehen Sie sie sofort wieder fest an. Falls dies nicht getan wird, könnte das zu ernsthaften Gefahren führen.

3. Inspektion der Kohlebürsten: (Abb. 24)

Im Motor sind Kohlebürsten verwendet, die Verbrauchsteile sind. Da übermäßig abgenutzte Kohlebürsten Motorstörungen verursachen können, ersetzen Sie die Kohlebürsten durch neue mit der in der Abbildung aufgeführten Nummer ②, wenn sie bis zur „Verschleißgrenze“ ③ oder in deren Nähe abgenutzt worden sind. Darüber hinaus müssen die Kohlebürsten immer sauber gehalten werden und sich in der Halterung frei bewegen können.

VORSICHT

- Beim Auswechseln der Kohlebürsten immer neue HiKOKI-Kohlebürsten mit der in der Zeichnung festgelegten Nummer verwenden.
 - Für die Modelle C6BU3, C6BUM, C7BU3 und C7BUM kann die Bremse eventuell nicht funktionieren, wenn andere als die angegebenen Kohlebürsten verwendet werden.
Falls die Bremswirkung nachlässt, tauschen Sie die Kohlebürsten gegen neuwertige aus.
4. **Austausch einer Kohlebürste**
Der Bürstendeckel wird mit einem Steckschlüssel abmontiert. Dann kann die Kohlebürste leicht entfernt werden.
5. **Auswechseln des Netzkabels**
Sollte das Stromkabel ausgetauscht werden müssen, muss das durch den Hersteller dieses Werkzeugs erfolgen, um ein Sicherheitsrisiko zu vermeiden.

Deutsch

6. Wartung des Motors

Die Wicklung des Motors ist ein wichtiger Teil dieses Werkzeugs. Vermeiden Sie die Beschädigung und achten Sie darauf, dass sie nicht in Kontakt mit Reinigungsöl oder Wasser gerät.

Reinigen Sie nach 50 Stunden der Verwendung den Motor, indem Sie mit trockener Luft aus einer Druckluftpistole oder einem anderen Werkzeug in die Lüftungsöffnungen des Motorgehäuses blasen (**Abb. 25**).

Staub oder eine Partikelansammlung im Motor kann zu einer Beschädigung führen.

7. Überprüfung und Wartung der unteren Schutzabdeckung

Sorgen Sie immer dafür, dass sich die untere Schutzabdeckung ungehindert bewegen kann.

Reparieren Sie die untere Schutzabdeckung sofort, wenn eine Fehlfunktion auftritt.

Verwenden Sie für die Reinigung und Wartung eine Druckluftpistole oder ein anderes Werkzeug zum Freiblasen des Spalts zwischen der unteren Schutzabdeckung und der Getriebeabdeckung sowie des drehbaren Teils der unteren Schutzabdeckung mit trockener Luft (**Abb. 25**).

Damit werden Späne und andere Partikel wirksam entfernt.

Wenn sich Späne oder andere Partikel im Bereich der unteren Schutzabdeckung ansammeln, kann es zu Funktionsstörungen oder Schäden kommen.

WARNUNG

Um das Einatmen von Staub oder Augenreizungen zu verhindern, tragen Sie eine Schutzbrille und eine Staubmaske, wenn Sie mit einer Druckluftpistole oder einem anderen Werkzeug die untere Schutzabdeckung, die Lüftungsöffnungen oder andere Teile des Geräts reinigen.



Abb. 25

VORSICHT

Bei Betrieb und Wartung von Elektrowerkzeugen müssen die Sicherheitsvorschriften und Normen beachtet werden.

GARANTIE

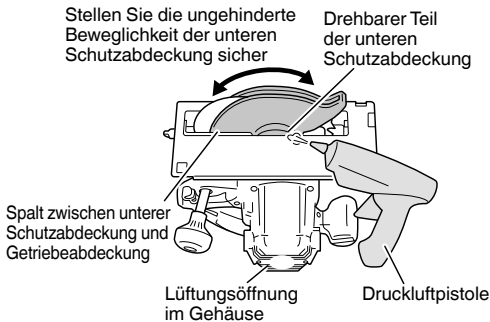
Auf HiKOKI-Elektrowerkzeuge gewähren wir eine Garantie unter Zugrundelegung der jeweils geltenden gesetzlichen und landesspezifischen Bedingungen. Dieses Garantie erstreckt sich nicht auf Schäden, die auf Missbrauch, bestimmungswidrigen Einsatz oder normalen Verschleiß zurückzuführen sind. Im Schadensfall senden Sie das nicht zerlegte Elektrowerkzeug zusammen mit dem GARANTIESCHEIN, den Sie am Ende dieser Bedienungsanleitung finden, an ein von HiKOKI autorisiertes Servicezentrum.

Information über Betriebslärm und Vibration

Die gemessenen Werte wurden entsprechend EN62841 bestimmt und in Übereinstimmung mit ISO 4871 ausgewiesen.

Gemessener A-gewichteter Schallpegel: 109 dB (A)

Gemessener A-gewichteter Schalldruck: 98 dB (A)

Messunsicherheit K: 3 dB (A).

Gehörschutz tragen.

Gesamtvibrationswerte (3-Achsen-Vektorsumme), bestimmt gemäß EN62841.

Sägen von Spanholz

Vibrationsemissionswert $a_{hv} = 2,5 \text{ m/s}^2$

Messunsicherheit K = $1,5 \text{ m/s}^2$

Der angegebene Vibrationsgesamtwert wurde nach einer Standardtestmethode gemessen und kann zum Vergleich zwischen verschiedenen Werkzeugen dienen.

Er kann auch für eine Vorbeurteilung der Aussetzung verwendet werden.

WARNUNG

- Der Vibrationsemissionswert während der tatsächlichen Benutzung des Elektrowerkzeugs kann von dem deklarierten Gesamtwert abweichen, abhängig davon, wie das Werkzeug verwendet wird.
- Legen Sie Sicherheitsmaßnahmen zum Schutz des Bedieners fest, die auf einer Expositionseinschätzung unter den tatsächlichen Benutzungsbedingungen beruhen (unter Berücksichtigung aller Bereiche des Betriebszyklus, darunter neben der Triggerzeit auch die Zeiten, in denen das Werkzeug ausgeschaltet ist oder im Leerlaufbetrieb läuft).

HINWEIS

Aufgrund des ständigen Forschungs- und Entwicklungsprogramms von HiKOKI sind Änderungen der hier gemachten technischen Angaben vorbehalten.

AVERTISSEMENTS DE SÉCURITÉ GÉNÉRAUX POUR L'OUTIL

⚠ AVERTISSEMENT

Lire tous les avertissements de sécurité, instructions, illustrations et spécifications donnés avec cet outil électrique.

Le non-respect de toutes les instructions indiquées ci-dessous peut entraîner une électrocution, un incendie et/ou de graves blessures.

Conservé tous les avertissements et toutes les instructions pour pouvoir s'y reporter ultérieurement.

Le terme « outil » dans les avertissements fait référence à l'outil électrique alimenté par le secteur (avec cordon d'alimentation) ou à l'outil fonctionnant sur batterie (sans cordon d'alimentation).

1) Sécurité de la zone de travail

- Conservé la zone de travail propre et bien éclairée.**
Les zones en désordre ou sombres sont propices aux accidents.
- Ne pas faire fonctionner les outils électriques en atmosphère explosive, par exemple en présence de liquides inflammables, de gaz ou de poussières.**
Les outils électriques produisent des étincelles qui peuvent enflammer les poussières ou les fumées.
- Maintenir les enfants et les badauds à l'écart pendant l'utilisation de l'outil.**
Les distractions peuvent faire perdre le contrôle de l'outil à l'utilisateur.

2) Sécurité électrique

- Il faut que les fiches de l'outil électrique soient adaptées au socle. Ne jamais modifier la fiche de quelque façon que ce soit. Ne pas utiliser d'adaptateurs avec des outils à branchement de terre.**
Des fiches non modifiées et des socles adaptés réduiront le risque de décharge électrique.
- Éviter tout contact du corps avec des surfaces reliées à la terre telles que les tuyaux, les radiateurs, les cuisinières et les réfrigérateurs.**
Il existe un risque accru de décharge électrique si le corps de l'utilisateur est relié à la terre.
- Ne pas exposer les outils à la pluie ou à des conditions humides.**
La pénétration d'eau à l'intérieur d'un outil augmentera le risque de décharge électrique.
- Ne pas maltraiter le cordon. Ne jamais utiliser le cordon pour porter, tirer ou débrancher l'outil. Maintenir le cordon à l'écart de la chaleur, du lubrifiant, des arêtes ou des parties en mouvement. Des cordons endommagés ou emmêlés augmentent le risque de décharge électrique.**
- Lorsqu'on utilise un outil à l'extérieur, il faut utiliser un prolongateur adapté à l'utilisation extérieure.**
L'utilisation d'un cordon adapté à l'utilisation extérieure réduit le risque de décharge électrique.
- Si l'usage d'un outil dans un emplacement humide est inévitable, utiliser une alimentation protégée par un dispositif différentiel à courant résiduel (DDR).**
L'usage d'un DDR réduit le risque de décharge électrique.

3) Sécurité des personnes

- Rester vigilant, regarder ce que l'on est en train de faire et faire preuve de bon sens dans son utilisation de l'outil.**
Ne pas utiliser un outil lorsqu'on est fatigué ou sous l'emprise de drogues, d'alcool ou de médicaments.
Un moment d'inattention en cours d'utilisation d'un outil peut entraîner des blessures graves.
- Utiliser un équipement de sécurité. Toujours porter des verres de protection.**
L'utilisation d'un équipement de protection comme un masque antipoussière, des chaussures de sécurité antidérapantes, un casque de sécurité ou des protections auditives dans des conditions appropriées réduira les risques de blessures corporelles.
- Éviter tout démarrage intempestif. S'assurer que l'interrupteur est en position d'arrêt avant de brancher l'outil au secteur et/ou à la batterie, de le ramasser ou de le porter.**
Porter un outil en ayant le doigt sur l'interrupteur ou brancher un outil dont l'interrupteur est en position de marche est source d'accidents.
- Retirer toute clé de réglage avant de mettre l'outil en marche.**
Une clé laissée fixée sur une partie tournante de l'outil peut donner lieu à des blessures.
- Ne pas se pencher trop loin. Garder une position et un équilibre adaptés à tout moment.**
Cela permet un meilleur contrôle de l'outil dans des situations inattendues.
- S'habiller de manière adaptée. Ne pas porter de vêtements amples ou de bijoux. Gardez vos cheveux et vos vêtements loin des pièces mobiles.**
Les pièces en mouvement peuvent taper les vêtements amples, les bijoux ou les cheveux longs.
- Si des dispositifs sont fournis pour le raccordement d'équipements pour l'extraction et la récupération des poussières, s'assurer qu'ils sont connectés et correctement utilisés.**
Utiliser des collecteurs de poussière peut réduire les risques dus aux poussières.
- La familiarité acquise par une utilisation fréquente des outils ne doit pas vous rendre complaisant et vous faire ignorer les principes de sécurité des outils.**
Un geste imprudent peut causer de graves blessures en une fraction de seconde.

4) Utilisation et entretien de l'outil

- Ne pas forcer l'outil. Utiliser l'outil adapté à l'application souhaitée.**
Si l'on utilise l'outil électrique adéquat en respectant le régime pour lequel il a été conçu, il réalisera un travail de meilleure qualité et plus sûr.
- Ne pas utiliser l'outil si l'interrupteur ne permet pas de passer de l'état de marche à arrêt et vice versa.**
Un outil électrique ne pouvant être contrôlé par l'interrupteur représente un danger et doit être réparé.
- Débrancher la fiche de la source d'alimentation et/ou retirer la batterie de l'outil, si elle est détachable, avant tout réglage, changement d'accessoires ou avant de ranger l'outil.**
Ces mesures de sécurité préventives réduiront les risques de démarrage accidentel de l'outil électrique.
- Après utilisation, ranger l'outil électrique hors de portée des enfants et ne laisser aucune personne l'utiliser si elle n'est pas familiarisée avec les outils électriques ou ces instructions.**
Les outils électriques représentent un danger entre des mains inexpertes.

Français

- e) **Entretien des outils électriques et les accessoires.** Assurez-vous que les pièces en mouvement ne sont pas désalignées ou coincées, qu'aucune pièce n'est cassée ou que l'outil électrique n'a subi aucun dommage pouvant affecter son bon fonctionnement. Si l'outil électrique est endommagé, le faire réparer avant de le réutiliser.

De nombreux accidents sont dus à des outils mal entretenus.

- f) **Garder affûtés et propres les outils permettant de couper.**

Un outil bien entretenu aux bords bien affûtés risquera moins de se coincer et sera plus facile à maîtriser.

- g) **Utiliser l'outil, les accessoires et les lames, etc., conformément à ces instructions, en tenant compte des conditions de travail et du travail à réaliser.**

L'utilisation d'un outil électrique à des fins autres que celles prévues est potentiellement dangereuse.

- h) **Garder les poignées et les surfaces de préhension propres, sèches et exemptes d'huile et de graisse.**

Les poignées et surfaces de préhension glissantes ne permettent pas de manipuler et de contrôler l'outil de manière sûre dans des situations inattendues.

5) Maintenance et entretien

- a) **Confier l'entretien de l'outil à un réparateur qualifié utilisant uniquement des pièces de rechange identiques.**

Cela assurera le maintien de la sécurité de l'outil.

PRÉCAUTIONS

Maintenir les enfants et les personnes infirmes éloignés. Lorsque les outils ne sont pas utilisés, ils doivent être rangés hors de portée des enfants et des personnes infirmes.

INSTRUCTIONS DE SÉCURITÉ POUR TOUTES LES SCIES

Procédures de coupe

- a) **⚠ DANGER : Éloigner les mains de la zone de coupe et de la lame. Garder la deuxième main sur la poignée auxiliaire ou sur le boîtier du moteur.**

Si les deux mains tiennent la scie, elles ne peuvent pas être coupées par la lame.

- b) **Ne pas mettre les mains sous la pièce.**

Le protecteur ne peut pas protéger l'utilisateur de la lame sous la pièce.

- c) **Ajuster la profondeur de coupe à l'épaisseur de la pièce.** Il convient que moins de la totalité d'une dent parmi toutes les dents de la lame soit visible sous la pièce.

- d) **Ne jamais tenir la pièce dans vos mains ou sur votre jambe pendant la coupe. Fixer la pièce sur une plate-forme stable.**

Il est important que la pièce soit soutenue convenablement, afin de minimiser l'exposition du corps, le grippage de la lame ou la perte de contrôle.

- e) **Tenir l'outil électrique par des surfaces de prise isolées, lorsque vous effectuez une tâche où l'outil de coupe pourrait toucher un câblage caché ou son propre cordon d'alimentation.**

Le contact avec un câble sous tension mettra également sous tension les pièces métalliques à découvert de l'outil électrique et pourrait électrocuter l'utilisateur.

- f) **Lors du sciage en long, toujours utiliser un guide longitudinal ou un guide de chant.**

Ceci améliore la précision de la coupe et réduit les risques de grippage de la lame.

- g) **Utiliser toujours des lames dont la taille et la forme (diamètre et rond) des alésages centraux sont convenables.**

Les lames qui ne correspondent pas aux éléments de montage de la scie fonctionneront de manière décentrée, provoquant une perte de contrôle.

- h) **Ne jamais utiliser de rondelles ou de boulons de lame abîmés ou inadaptés.**

Les rondelles et les boulons de lames ont été spécialement conçus pour cette scie, afin de garantir une performance optimale et la sécurité du fonctionnement.

Causes du rebond et mises en garde correspondantes

- Le rebond est une réaction soudaine de l'outil lorsque la lame de la scie est coincée, bloquée ou désalignée, faisant que la scie, hors de maîtrise, se soulève et est projetée vers l'utilisateur.

- Lorsque la lame se trouve coincée ou bloquée par le fond du trait de scie, elle se bloque et une réaction du moteur entraîne alors rapidement l'outil vers l'utilisateur.

- Si la lame se tord ou est mal alignée lors de la coupe, les dents sur le bord arrière de la lame peuvent creuser la face supérieure du bois, provoquant la sortie de la lame du trait de scie et sa projection sur l'utilisateur.

Le rebond est le résultat d'une mauvaise utilisation de la scie et/ou de procédures ou conditions d'utilisation incorrectes. On peut l'éviter en prenant des précautions adéquates, comme indiqué ci-dessous :

- a) **Tenir fermement la scie à deux mains et placer les bras de manière à pouvoir résister à la force du rebond. Se placer d'un des côtés de la lame, mais pas dans l'alignement de la lame.**

Le rebond peut faire revenir la scie en arrière, mais la force du rebond peut être maîtrisée par l'utilisateur en prenant les précautions adéquates.

- b) **Lorsque la lame est grippée ou lorsque la coupe est interrompue pour une raison ou une autre, relâcher la gâchette et maintenir la scie immobile sur la pièce jusqu'à ce que la lame s'arrête complètement. Ne jamais essayer de retirer la scie de la pièce ou de faire reculer la scie pendant que la lame est en mouvement sous peine de provoquer un rebond.**

Identifier la cause du grippage de la lame et prendre les mesures correctives pour y remédier.

- c) **Lorsque la scie est remise en marche dans la pièce, centrer la lame de scie dans le trait de scie de manière à ce que les dents de la scie ne soient pas rentrées dans le matériau.**

Si la lame se grippe, elle risque de remonter ou de reculer brutalement au moment du redémarrage de la scie.

- d) **Les grands panneaux doivent être soutenus pour minimiser les risques que la lame se grippe puis recule brutalement.**

Les grands panneaux ont tendance à s'affaisser sous leur propre poids. Des supports doivent être installés sous le panneau, des deux côtés, près de la ligne de coupe et près du bord du panneau.

- e) **Ne pas utiliser de lames émoussées ou abîmées.** Des lames non aiguisées ou mal fixées entraînent un trait de scie étroit, ce qui provoque une friction excessive, le grippage de la lame ou un rebond.

- f) **Les leviers de blocage permettant d'ajuster la profondeur de la lame et le biseau doivent être solidement serrés avant de procéder à la coupe.**

Si l'ajustement de la lame est décalé pendant la coupe, cela peut provoquer un grippage et un rebond.

- g) **Redoubler de précaution lorsqu'on découpe des parois existantes ou d'autres zones sans visibilité.**

La lame saillante peut couper des objets qui peuvent provoquer un rebond.

Fonctionnement du protecteur inférieur

- a) **Vérifier que le protecteur inférieur est bien fermé avant chaque utilisation. Ne pas mettre la scie en marche si le protecteur inférieur ne se déplace pas librement et ne se ferme pas instantanément. Ne jamais serrer ni attacher le protecteur inférieur en position ouverte.**

Si la scie tombe accidentellement, le protecteur inférieur peut se tordre.

Soulever le protecteur inférieur avec la poignée rétractable et s'assurer qu'il se déplace librement et n'est pas en contact avec la lame ou toute autre partie, à tous les angles et profondeurs de coupe.

- b) **Vérifier le fonctionnement du ressort du protecteur inférieur. Si le protecteur et le ressort ne fonctionnent pas correctement, ils doivent être dépannés avant utilisation.**

Le protecteur inférieur peut fonctionner lentement en raison d'éléments endommagés, de dépôts collants ou de l'accumulation de débris.

- c) **Le protecteur inférieur peut être rétracté manuellement uniquement pour les coupes particulières comme les « coupes plongantes » et les « coupes composées ». Soulever le protecteur inférieur par la poignée rétractable et dès que la lame entre dans le matériau, relâcher le protecteur inférieur.**

Pour toutes les autres découpes, il convient que le protecteur inférieur fonctionne automatiquement.

- d) **Vérifier toujours que le protecteur inférieur recouvre la lame avant de poser la scie sur un établi ou au sol.**

Une lame non protégée et continuant à fonctionner par inertie entraînera la scie en arrière coupant tout ce qui se trouve sur sa trajectoire. Tenir compte du temps nécessaire à la lame pour s'arrêter après que l'interrupteur est relâché.

Fonctionnement du couteau diviseur

- a) **Utilisez la lame de scie appropriée au couteau diviseur.**

Pour que le couteau diviseur fonctionne, le corps de la lame doit être plus fin que le couteau diviseur et la largeur de coupe de la lame doit être plus épaisse que le couteau diviseur.

- b) **Ajustez le couteau diviseur en suivant les informations décrites dans ce manuel d'instructions.**

Un espacement, un positionnement et un alignement incorrects peuvent faire en sorte que le couteau diviseur ne puisse plus empêcher le recul.

- c) **Utilisez toujours le couteau diviseur sauf lors d'une coupe plongante.**

Le couteau diviseur doit être remplacé après la coupe en plongée. Le couteau diviseur provoque des interférences lors de la coupe en plongée et peut créer un rebond.

- d) **Pour que le couteau diviseur puisse fonctionner, il doit être rentré dans la pièce à travailler.**

Le couteau diviseur n'empêche pas le recul pendant les coupes brèves.

- e) **Ne pas utiliser la scie si le couteau diviseur est plié.** Même une légère interférence peut ralentir le rythme de fermeture d'un protecteur.

5. Ne pas utiliser de lames de scie ne correspondant pas aux caractéristiques spécifiées dans ces instructions.
6. Ne pas arrêter les lames de scie par pression latérale sur le disque.
7. Conserver toujours les lames aiguisées.
8. Veiller à ce que le protecteur inférieur se déplace sans problème et librement.
9. Ne jamais utiliser la scie circulaire avec son protecteur inférieur fixé en position ouverte.
10. S'assurer que le mécanisme de rétraction du système de protection fonctionne correctement.
11. Les lames de la scie doivent être plus minces que la lame fendue et la largeur de la coupe, ou de l'entaille (avec un jeu de dents) doit être plus importante que l'épaisseur de la lame fendue.
12. Ne jamais utiliser la scie circulaire avec la lame tournée vers le haut ou sur le côté.
13. Vérifier que la pièce est dépourvue de corps étrangers comme des clous.
14. La lame fendue doit toujours être utilisée sauf quand la scie attaque le milieu de la pièce de travail.
15. Débrancher la fiche de la prise avant toute opération de réglage, réparation ou entretien.
16. Pour les modèles C6BU3, C6BUM, C7BU3 et C7BUM, faites attention au recul de freinage. Les modèles C6BU3, C6BUM, C7BU3 et C7BUM disposent d'un frein électrique qui fonctionne lorsque l'interrupteur est relâché. Etant donné qu'il y a un certain phénomène de retour lorsque le frein fonctionne, bien tenir le corps principal fermement.
17. Des étincelles, causées par un freinage alors que l'interrupteur est éteint, peuvent se produire car les modèles C6BU3, C6BUM, C7BU3 et C7BUM disposent de freins électriques. Néanmoins, ce phénomène est normal et il ne signale pas une défaillance de l'outil.
18. Pour les modèles C6BU3, C6BUM, C7BU3 et C7BUM, lorsque le frein devient inefficace, remplacer les balais de carbone par de nouveaux.
19. S'assurer que la source d'alimentation utilisée est conforme aux exigences spécifiées sur la plaque signalétique du produit.
20. Avant que l'outil ne soit branché sur la prise, s'assurer que le commutateur d'alimentation est en position ARRÊT. Si la fiche est branchée dans une prise alors que l'interrupteur d'alimentation est en position de marche, l'outil électrique démarrera immédiatement, ce qui peut provoquer un grave accident.
21. Lorsque la zone de travail est éloignée de la source d'alimentation, utiliser un cordon prolongateur d'une épaisseur et d'une capacité nominale suffisantes. Le cordon prolongateur doit être aussi court que possible.
22. Étant donné que la lame de la scie fera saillie au-delà de la surface inférieure du morceau de bois, placer le morceau de bois sur un établi pour la coupe. Si un bloc carré sert d'établi, choisir un sol plat pour être sûr qu'il repose de manière stable. Un établi instable peut entraîner un fonctionnement dangereux. (Fig. 3) Afin d'éviter un possible accident, s'assurer toujours que la portion de bois restant après la coupe est bien ancrée ou maintenue en place.
23. Si le bouton reste desserré, cela engendrera une situation très dangereuse. Toujours bien le serrer en place. (Fig. 4)
24. Il est très dangereux de laisser ce boulon à oreille desserré. Toujours bien le serrer en place. (Fig. 5)
25. Avant de procéder à la coupe, vérifier le matériau à couper. Si le matériau est susceptible de générer de la poussière dangereuse/toxique, s'assurer que le sac à sciures ou le système de collection de poussière approprié est solidement raccordé à la sortie des sciures. Porter en outre un masque anti-poussière, si disponible.
 - Avant de démarrer la scie, s'assurer que la lame de scie a atteint sa vitesse de régime.

AVERTISSEMENTS DE SÉCURITÉ SUPPLÉMENTAIRES

1. Utiliser uniquement le diamètre de lame spécifié sur la machine.
2. Ne pas utiliser de meule abrasive.
3. Ne pas utiliser de lames de scie déformées ou fendues.
4. Ne pas utiliser de lames de scie en acier à coupe rapide.

Français

- Si la lame de scie s'arrête ou émet un bruit anormal, mettre rapidement l'interrupteur sur OFF.
 - Toujours veiller à ce que le cordon d'alimentation ne soit pas à proximité de la lame de scie en rotation.
 - Utiliser la scie circulaire avec la lame tournée vers le haut ou le côté est dangereux. De telles applications inhabituelles doivent être évitées.
 - Lors de la coupe de matériaux, toujours porter des lunettes de protection.
 - Une fois la tâche terminée, débrancher la fiche du cordon d'alimentation de la prise secteur.
26. Après avoir fixé en place la lame de scie, vérifier à nouveau que le levier de verrouillage est bien fixé dans la position indiquée.
 27. Les modèles C6U3, C6BU3, et C7U3 C7BU3 sont équipés d'une fonction d'aspiration. Cependant, ne pas utiliser l'outil uniquement pour la fonction d'aspiration. (Fig. 8)
 28. Vérifier qu'il n'y a aucune entaille ou éraflure dans le cordon.
 29. Vérifier l'extérieur et s'assurer qu'il n'y a aucun dommage.
 30. Utiliser une scie à copeaux conçue pour couper le bois.
 31. Utiliser une scie à copeaux avec une vitesse affichée égale ou supérieure à la vitesse de rotation affichée sur l'outil.
 32. Ne laissez pas la scie placée sur le rail de guidage.

NOMS DES PIÈCES (Fig. 1 – Fig. 23)











①	Gâchette	⑭	Écrou papillon incliné	⑳	Vis M4	㉔	Vis d'assemblage M5x12
②	Couvercle de scie	⑮	Capuchon de balais	㉑	Ligne prédécoupées	㉕	Guide adaptateur de rail
③	Levier de sécurité inférieur	⑯	Poignée	㉒	Echelle frontale à 45° d'inclinaison	㉖	Rail de guide
④	Couteau diviseur	⑰	Bouton de blocage	㉓	Echelle frontale sans inclinaison	㉗	Guide (A)
⑤	Boulon M8	⑱	Levier de verrouillage	㉔	Ressort de verrouillage	㉘	Guide (B)
⑥	Rondelle (B)	⑲	Plaque signalétique	㉕	Collecteur à poussière	㉙	Boulon-papillon
⑦	Lame de scie	⑳	Bouton	㉖	Levier (type court)	㉚	Embout carré
⑧	Guide inférieur	㉑	Support de câble	㉗	Vis M4	㉛	Vis de fixation
⑨	Pièce de guidage	㉒	Vis papillon inclinée	㉘	Vis M5	㉜	Copeaux de bois
⑩	Guide de pièce	㉓	Levier incliné	㉙	Clé hexagonale 6 mm	㉝	Vis de réglage du parallélisme
⑪	Socle	㉔	Bois	㉚	Rondelle (A)	㉞	Carré
⑫	Jauge inclinée	㉕	Établi	㉜	Rail de guidage	㉟	Vis sans tête à six pans creux
⑬	Guide de fixation du boulon papillon	㉖	Boulon M8	㉝	Lèvre en caoutchouc	㊱	Clé hexagonale 3 mm

SYMBOLES

Les accessoires standard sont sujets à changement sans préavis.

AVERTISSEMENT

Les symboles suivants sont utilisés pour l'outil. Bien se familiariser avec leur signification avant d'utiliser l'outil.

	C6U3 / C6BU3 / C6UM / C6BUM / C7U3 / C7BU3 / C7UM / C7BUM: Scie circulaire
	Pour réduire les risques de blessures, l'utilisateur doit lire le manuel d'utilisation.
	Toujours porter des lunettes de sécurité.
	Toujours porter un dispositif de protection auditive contre le bruit.
	Uniquement pour les pays européens Ne pas jeter les appareils électriques dans les ordures ménagères ! Conformément à la directive européenne 2012/19/UE relative aux déchets d'équipements électriques ou électroniques (DEEE), et à sa transposition dans la législation nationale, les appareils électriques doivent être collectés à part et être soumis à un recyclage respectueux de l'environnement.
V	Tension nominale
	Profondeur de coupe
P	Puissance absorbée
n_0	Vitesse à vide
	Poids (sans le cordon)
I	Bouton ON
O	Bouton OFF
	Débrancher la fiche principale de la prise électrique
	Souffleuse
	Action interdite
	Outil de classe II

APPLICATIONS

Coupe de différents types de bois.

CARACTÉRISTIQUES

Les caractéristiques de cet outil sont énumérées dans le tableau de la page 142.

REMARQUE

Par suite du programme permanent de recherche et de développement HIKOKI, ces spécifications peuvent faire l'objet de modifications sans avis préalable.

INSTALLATION ET FONCTIONNEMENT

Action	Figure	Page
Montage de la poignée latérale	4	143
Réglage de l'angle d'inclinaison	5	143
Réglage du couteau (C6U3, C6BU3, C6UM, C6BUM)	6	143
Réglage du couteau (C7U3, C7BU3, C7UM, C7BUM)	7	144
Ne pas utiliser l'outil en fonction de souffleuse uniquement (uniquement pour les modèles C6U3, C6BU3, C7U3 et C7BU3)	8	144
Réglage de la pièce de guidage (uniquement pour les modèles C6U3, C6BU3, C7U3 et C7BU3)	9	144
Ligne de coupe	10	144
Réglage du guide	11	144
Utilisation du support de cordon	12	144
Fixation de l'ensemble du collecteur de poussière	13	144
Fonctionnement du commutateur*1	14	144
Coupe à angle droit	15	145
Coupe inclinée (direction + 45°)	16	145
Démontage de la lame de scie	17	145
Montage de la lame de scie*2	18	146
Utilisation du rail de guidage*3 (uniquement pour les modèles C6UM, C6BUM, C7UM et C7BUM) (accessoires en option)	19	146
Utilisation de l'adaptateur de rail de guidage*4 (uniquement pour les modèles C6U3, C6BU3, C7U3 et C7BU3) (accessoires en option)	20	147
Réglage de la base et de la lame de scie pour maintenir le parallélisme (uniquement pour les modèles C6UM, C6BUM, C7UM et C7BUM)	21	147

ACCESSOIRES STANDARD

Outre l'unité principale (1 unité), l'emballage contient les accessoires répertoriés ci-dessous.

- Lame de scie (montée sur l'outil) 1
(Dia. 165 mm C6U3, C6BU3, C6UM, C6BUM)
(Dia. 190 mm C7U3, C7BU3, C7UM, C7BUM)
- Clé hexagonale 1
- Pièce de guidage 1
- Boulon-papillon 1
- Ressort de verrouillage 1
- Levier (type court) 1
- Collecteur à poussière 1

Réglage de la base et de la lame de scie pour maintenir la perpendicularité (uniquement pour les modèles C6U3, C6BU3, C7U3 et C7BU3)	22	147
Réglage de la base et de la lame de scie pour maintenir la perpendicularité (uniquement pour les modèles C6UM, C6BUM, C7UM et C7BUM)	23	147
Sélection des accessoires	—	149

*1 Avant de commencer le travail, vérifier et s'assurer qu'en actionnant l'interrupteur, l'outil se met correctement en MARCHE et ARRÊT.

Pendant que l'outil est branché à la prise, s'assurer que la lame s'arrête quand l'interrupteur est mis sur ARRÊT. Dans certaines régions, il n'est pas nécessaire d'effectuer l'étape 1.

*2 Diamètre utilisable de lame de scie :
C6U3, C6BU3, C6UM, C6BUM 165 à 162 mm
C7U3, C7BU3, C7UM, C7BUM 190 à 185 mm
Épaisseur du corps : jusqu'à 1,5 mm, largeur de pointe : au minimum 1,9 mm
Épaisseur du couteau diviseur : 1,8 mm

*3 Utiliser le rail de guidage lors de la coupe de lignes longues et droites.

La lèvre en caoutchouc du rail de guidage fonctionne pour empêcher l'éclatement de la surface de coupe. Lors de la première utilisation du rail de guidage, couper la lèvre en caoutchouc de la manière suivante : Régler la profondeur de coupe de l'outil au maximum et l'angle de la lame de scie à la perpendiculaire (0°), tirer entièrement l'interrupteur, et couper à une vitesse lente et constante. Après que la lèvre en caoutchouc soit coupée, elle peut également être utilisée pour la découpe d'angles à 45°.

*4 Utiliser avec les modèles C6U3, C6BU3, C7U3 et C7BU3 lors de l'utilisation du rail de guidage.

REMARQUE

Lorsque vous effectuez l'opération de coupe à l'aide du rail de guidage, rappelez-vous que la profondeur de coupe diminue à mesure que l'épaisseur du rail de guidage augmente.

ENTRETIEN ET VÉRIFICATION

1. Contrôle de la lame de scie

Étant donné que l'utilisation d'une lame de scie émoussée réduira le rendement et entraînera éventuellement un mauvais fonctionnement du moteur, aiguiser ou remplacer la lame dès qu'une abrasion apparaît.

2. Vérification des vis de fixation

Vérifier régulièrement toutes les vis de fixation et s'assurer qu'elles sont bien serrées. S'il advient qu'une vis se desserre, la resserrer immédiatement. Le fait de négliger ce point pourrait entraîner de graves dangers.

3. Contrôle des balais en carbone (Fig. 24)

Le moteur utilise des balais en carbone qui sont des pièces qui s'usent. Comme un balai en carbone trop usé peut détériorer le moteur, remplacer les balais en carbone par des neufs ayant les mêmes numéros @ que ceux illustrés sur la figure lorsqu'ils sont usés ou près de la « limite d'usure » ⊕. En outre, toujours maintenir les balais en carbone propres et veiller à ce qu'ils coulissent librement dans les supports.

ATTENTION

- Lors du remplacement des balais en carbone neufs, toujours utiliser des balais en carbone HIKOKI d'origine ayant le numéro spécifié sur le schéma.
- Pour les modèles C6BU3, C6BUM, C7BU3 et C7BUM, le frein peut ne pas fonctionner si des balais autre que les balais de carbone spécifiés sont utilisés. Lorsque le frein n'est plus efficace, remplacer les balais en carbone par des neufs.

4. Remplacement d'un balai en carbone

Démonter le capuchon du balai avec un tournevis à petite tête. Le balai en carbone peut se retirer facilement.

5. Remplacement du cordon d'alimentation

Si le cordon d'alimentation doit être remplacé, faire appel au fabricant du présent outil pour éviter tout risque.

6. Entretien de l'unité du moteur

L'enroulement du moteur est une partie importante de cet outil. Éviter d'endommager et faire attention à éviter tout contact avec de l'huile de nettoyage ou de l'eau.

Après 50 heures d'utilisation, nettoyer le moteur en soufflant dans les orifices de ventilation du carter du moteur avec de l'air sec d'un pistolet à air ou un autre outil (Fig. 25).

La poussière ou l'accumulation de particules dans le moteur peut entraîner des dommages.

7. Contrôle et entretien du carénage inférieur

Toujours s'assurer que le carénage inférieur se déplace en douceur.

En cas de dysfonctionnement, réparer immédiatement le carénage inférieur.

Pour le nettoyage et l'entretien, utiliser un pistolet à air ou un autre outil pour nettoyer l'espace entre le carénage inférieur et le couvercle d'engrenage ainsi que la partie rotative du carénage inférieur avec de l'air sec (Fig. 25). Cela est efficace pour l'émission de copeaux et d'autres particules.

L'accumulation de copeaux ou d'autres particules autour du carénage inférieur peut entraîner un dysfonctionnement ou des dommages.

AVERTISSEMENT

Afin d'éviter l'inhalation de la poussière ou une irritation des yeux, portez des lunettes de protection et un masque à poussière lors de l'utilisation d'un pistolet à air ou d'un autre outil pour nettoyer le carénage inférieur, les orifices d'aération ou d'autres parties de l'appareil.

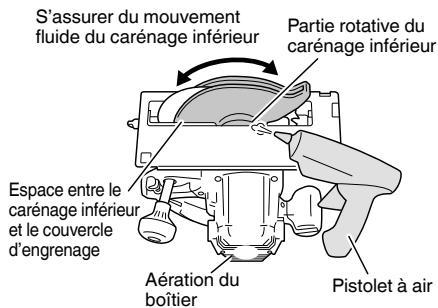

Fig. 25

ATTENTION

Lors de l'utilisation et de l'entretien d'un outil électrique, respecter les règlements et les normes de sécurité en vigueur dans le pays en question.

GARANTIE

Nous garantissons que l'ensemble des outils électriques HiKOKI sont conformes aux réglementations spécifiques statutaires/nationales. Cette garantie ne couvre pas les défauts ni les dommages inhérents à une mauvaise utilisation, une utilisation abusive ou l'usure et les dommages normaux. En cas de réclamation, veuillez envoyer l'outil électrique, en l'état, accompagné du CERTIFICAT DE GARANTIE qui se trouve à la fin du mode d'emploi, dans un service après-vente HiKOKI agréé.

Au sujet du bruit et des vibrations

Les valeurs mesurées ont été déterminées en fonction de la norme EN62841 et déclarées conformes à ISO 4871.

Niveau de puissance sonore pondérée A : 109 dB (A)
Niveau de pression acoustique pondérée A : 98 dB (A)
Incertitude K: 3 dB (A)

Porter des protections anti-bruit.

Valeurs totales des vibrations (somme vectorielle triaxiale) déterminées conformément à EN62841.

Couper du carton gris :

Valeur d'émission de vibration $a_h = 2,5 \text{ m/s}^2$
Incertitude K = 1,5 m/s^2

La valeur totale des vibrations a été mesurée par une méthode d'essai standard et peut être utilisée pour comparer un outil à un autre.

Elle peut également être utilisée pour une évaluation préliminaire du niveau d'exposition.

AVERTISSEMENT

- La valeur d'émission de vibrations en fonctionnement de l'outil électrique peut être différente de la valeur totale déclarée, en fonction des utilisations de l'outil.
- Identifier les mesures de protection de l'utilisateur fondées sur une estimation de l'exposition en conditions d'utilisation (tenant compte de tous les aspects du cycle d'utilisation, tels que les moments où l'outil est mis hors tension ou lorsqu'il tourne à vide en plus des temps de déclenchements).

REMARQUE

Par suite du programme permanent de recherche et de développement HiKOKI, ces spécifications peuvent faire l'objet de modifications sans avis préalable.

AVVERTIMENTI GENERALI DI SICUREZZA SUGLI UTENSILI ELETTRICI

⚠ AVVERTENZA

Leggere tutti gli avvertimenti di sicurezza, le istruzioni e le specifiche in dotazione con il presente utensile elettrico.

La mancata osservanza di tutte le istruzioni elencate di seguito può provocare scosse elettriche, incendio e/o lesioni gravi.

Salvare tutti gli avvertimenti e le istruzioni per riferimenti futuri.

Il termine "elettroutensili" riportato nelle avvertenze si riferisce agli elettroutensili azionati con alimentazione di rete (via cavi) o a batterie (senza cavi).

1) Sicurezza dell'area operativa

a) Mantenere l'area operativa pulita e ordinata.

Aree operative sporche o disordinate possono favorire gli infortuni.

b) Non utilizzare gli elettroutensili in atmosfere esplosive, ad es. in presenza di liquidi, gas o polveri infiammabili.

Gli elettroutensili generano delle scintille che potrebbero accendere la polvere o i fumi.

c) Tenere lontani bambini e astanti durante l'utilizzo degli elettroutensili.

Qualsiasi distrazione può essere causa di perdita di controllo.

2) Sicurezza elettrica

a) Le spine degli elettroutensili devono essere idonee alle prese disponibili. Non modificare mai le prese. Con gli elettroutensili a massa (messi a terra), non utilizzare alcun adattatore.

L'utilizzo di spine intatte e corrispondenti alle prese disponibili ridurrà il rischio di scosse elettriche.

b) Evitare qualsiasi contatto con le superfici a massa o a terra, quali tubi, radiatori, fornelli e frigoriferi.

In caso di messa a terra o massa del corpo, sussiste un maggior rischio di scosse elettriche.

c) Non esporre gli elettroutensili alla pioggia o all'umidità.

La penetrazione di acqua negli elettroutensili aumenterà il rischio di scosse elettriche.

d) Non tirare il cavo. Non utilizzarlo per il trasporto, o per tirare o scollegare l'elettroutensile.

Tenere il cavo lontano da fonti di calore, oli, bordi appuntiti o parti in movimento.

Cavi danneggiati o attorcigliati possono aumentare il rischio di scosse elettriche.

e) Durante l'uso degli elettroutensili all'esterno, utilizzare una prolunga idonea per usi esterni.

L'utilizzo di cavi per esterno riduce il rischio di scosse elettriche.

f) Se è impossibile evitare l'impiego di un elettroutensile in un luogo umido, utilizzare l'alimentazione protetta da un dispositivo a corrente residua (RCD).

L'uso di un RCD riduce il rischio di scosse elettriche.

3) Sicurezza personale

a) Durante l'uso degli elettroutensili, state all'erta, verificate ciò che state eseguendo e adottate sempre il buon senso.

Non utilizzate gli elettroutensili qualora siate stanchi, sotto l'influenza di farmaci, alcol o cure mediche.

Anche un attimo di disattenzione durante l'uso degli elettroutensili potrebbe essere causa di gravi lesioni personali.

b) Indossate l'attrezzatura di protezione personale. Indossate sempre le protezioni oculari.

L'attrezzatura protettiva, quali maschera facciale, calzature di sicurezza antiscivolo, caschi o protezioni uditive, utilizzata nelle condizioni appropriate, ridurrà il rischio di lesioni personali.

c) Impedite le accensioni involontarie. Prima del collegamento a una sorgente di alimentazione e/o pacco batteria e prima di raccogliere o trasportare l'utensile, verificate che l'interruttore sia posizionato su OFF.

Il trasporto degli elettroutensili tenendo le dita sull'interruttore o l'attivazione elettrica degli utensili che hanno l'interruttore su ON, implica il rischio di incidenti.

d) Prima di attivare l'elettroutensile, rimuovete qualsiasi chiave di regolazione.

Lasciando la chiave in un componente in rotazione dell'elettroutensile, sussiste il rischio di lesioni personali.

e) Mantenersi in equilibrio. Mantenersi sempre su due piedi, in equilibrio stabile.

Ciò consente di controllare al meglio l'elettroutensile in caso di situazioni impreviste.

f) Vestirsi in modo adeguato. Non indossare abiti larghi o gioielli. Tenere i capelli e gli abiti lontani dalle parti in movimento.

Abiti allentati, gioielli e capelli lunghi potrebbero impigliarsi nelle parti in movimento.

g) In caso di dispositivi provvisti di collegamento ad apparecchiature di rimozione e raccolta polveri, verificare che queste siano collegate e utilizzate in modo adeguato.

L'utilizzo della raccolta della polvere può ridurre i rischi connessi alle polveri.

h) Non lasciare che la familiarità acquisita con l'uso frequente di strumenti consenta di diventare troppo sicuri di sé e ignorare i principi di sicurezza dello strumento.

Un'azione disattenta può causare gravi lesioni in una frazione di secondo.

4) Utilizzo e manutenzione degli elettroutensili

a) Non utilizzare elettroutensili non idonei. Utilizzare l'elettroutensile idoneo alla propria applicazione.

Utilizzando l'elettroutensile corretto, si garantirà un'esecuzione migliore e più sicura del lavoro, alla velocità di progetto.

b) Non utilizzare l'elettroutensile qualora non sia possibile accenderlo/spengerlo tramite l'interruttore.

È pericoloso utilizzare elettroutensili che non possano essere azionati dall'interruttore. Provvedere alla relativa riparazione.

c) Prima di effettuare qualsiasi regolazione, sostituire gli accessori o riporre gli utensili elettrici, scollegare la spina dalla presa elettrica e/o rimuovere il pacco batteria, se staccabile, dall'utensile elettrico.

Queste misure di sicurezza preventive riducono il rischio di avvio involontario dell'elettroutensile.

d) Depositare gli elettroutensili non utilizzati lontano dalla portata dei bambini ed evitare che persone non esperte di elettroutensili o non a conoscenza di quanto riportato sulle presenti istruzioni azionino l'elettroutensile.

È pericoloso consentire che utenti non esperti utilizzino gli elettroutensili.

- e) **Manutenzione di utensili elettrici e accessori.** Verificare che non vi siano componenti in movimento disallineati o bloccati, componenti rotti o altre condizioni che potrebbero influenzare negativamente il funzionamento dell'utensile elettrico. In caso di guasti, provvedere alla riparazione dell'elettro utensile prima di riutilizzarlo.
Molti incidenti sono causati da una scarsa manutenzione.
- f) **Mantenere gli strumenti di taglio affilati e puliti.** *Gli strumenti di taglio in condizioni di manutenzione adeguata, con bordi affilati, sono meno soggetti al bloccaggio e sono più facilmente controllabili.*
- g) **Utilizzare l'elettro utensile, gli accessori, le punte, ecc. in conformità a quanto riportato nelle presenti istruzioni, tenendo in debita considerazione le condizioni operative e il tipo di lavoro da eseguire.**
L'uso dell'utensile elettrico per operazioni diverse da quelle previste potrebbe causare una situazione pericolosa.
- h) **Tenere le maniglie e le superfici di presa asciutte, pulite e libere da olio e grasso.**
Maniglie e superfici di presa scivolose non consentono una movimentazione e un controllo sicuri dell'utensile in situazioni impreviste.

- g) **Utilizzare sempre lame con alesaggio di forma e dimensioni adeguate (a forma di diamante contro rotonda).**
Lame non corrispondenti alla struttura di montaggio della sega funzioneranno con un movimento eccentrico, causando perdita di controllo.
- h) **Non utilizzare rondelle o bulloni danneggiati o inadeguati.** Le rondelle e il bullone sono stati prodotti appositamente per il vostro tipo di sega, in modo tale da garantire prestazioni elevate e sicurezza durante l'uso.

Cause del rinculo e relative precauzioni

- per contraccolpo s'intende una reazione repentina della lama di una sega schiacciata, inceppata o mal allineata, con conseguente sollevamento incontrollato della sega fuori dal pezzo di lavoro, in direzione dell'operatore;
- se la lama è schiacciata o fortemente inceppata dal solco di taglio verso il basso, questa si arresta e, per reazione del motore, l'unità si sposta rapidamente all'indietro in direzione dell'operatore;
- se la lama è svergolata o mal allineata rispetto al taglio, i denti del bordo posteriore della lama potrebbero affondare nella superficie superiore del legno, con conseguente fuoriuscita della lama dal solco di taglio e rimbalzo indietro verso l'operatore.

Il contraccolpo è il risultato di un uso scorretto della sega e/o di procedure o condizioni di utilizzo non adeguate; per evitarlo, agire come segue.

5) Assistenza

- a) **Affidate le riparazioni dell'elettro utensile a persone qualificate che utilizzino solamente parti di ricambio identiche.**
Ciò garantirà il mantenimento della sicurezza dell'elettro utensile.

- a) **Afferrare la sega con entrambe le mani in modo fermo, quindi esercitare forza con le braccia per resistere al contraccolpo. Posizionarsi su uno dei due lati della lama, senza tuttavia allinearsi ad essa.** Il contraccolpo potrebbe causare il rimbalzo all'indietro della lama; tuttavia, se l'operatore osserva le precauzioni adeguate, è possibile tenerlo sotto controllo.
- b) **Se la lama è inceppata o si arresta per qualsiasi motivo, rilasciare il dispositivo di attivazione e tenere ferma la sega nel materiale finché la lama non si sia arrestata completamente.**

PRECAUZIONI

Tenere lontano dalla portata di bambini e invalidi. Quando non utilizzati, gli strumenti dovranno essere depositi lontano dalla portata di bambini e invalidi.

- Per evitare il contraccolpo, evitare di rimuovere la sega dal pezzo da lavorare o di tirarla indietro quando in movimento.

ISTRUZIONI DI SICUREZZA PER TUTTE LE SEGHE

Procedure di taglio

- a) **⚠ PERICOLO: Non avvicinare le mani all'area di taglio e alla lama. Tenere l'altra mano sulla manopola ausiliaria o sulla carcassa del motore.**
Tenendo la sega con entrambe le mani, non vi è possibilità di tagliarsi.
- b) **Non mettere le mani sotto il pezzo da lavorare.**
La griglia non funge da protezione dalla lama posta sotto il pezzo da lavorare.
- c) **Regolare la profondità di taglio in base allo spessore del pezzo da lavorare.**
Sotto il pezzo da lavorare, dovrebbe vedersi meno di un piede dei denti della lama.
- d) **Non tenere mai il pezzo in mano o tra le gambe durante il taglio. Fissare il pezzo da lavorare su una piattaforma stabile.**
Si raccomanda di sostenere in modo adeguato il pezzo da lavorare, al fine di ridurre l'esposizione, la possibilità di inceppamento della lama o la perdita di controllo.
- e) **Afferrare l'utensile elettrico solo tramite le superfici di presa isolate, quando si esegue un'operazione in cui l'utensile di taglio potrebbe entrare a contatto con i cablaggi nascosti o con il suo stesso cavo.**
Il contatto con un filo in tensione rende anche le parti metalliche che esposte dell'attrezzo in tensione e può provocare scosse elettriche all'operatore.
- f) **Quando si carteggia, utilizzare sempre la protezione verticale o una guida a bordo dritto.**
In tal modo è possibile ottimizzare la precisione di taglio e ridurre la possibilità d'inceppamento della lama.

Per risolvere l'inceppamento della lama, effettuare le opportune verifiche e agire di conseguenza.

- c) **Al riavvio della sega sul pezzo da lavorare, posizionare la lama al centro del solco di taglio, in modo che i denti della sega non siano inseriti all'interno del materiale.**
Se la lama della sega è inceppata, riavviando la sega, essa potrebbe spostarsi verso l'alto o essere soggetta a contraccolpo dal pezzo in lavorazione.
- d) **Per ridurre il rischio di ammaccatura o contraccolpo della lama, posizionare dei sostegni sotto i pannelli grandi.**

I pannelli grandi tendono ad avvallarsi sotto il loro peso. È possibile collocare i sostegni sotto il pannello su entrambi i lati, in prossimità della linea di taglio e del bordo del pannello.

- e) **Evitare di utilizzare lame non taglianti o danneggiate.** Qualora le lame non siano affilate o siano state impostate in modo inadeguato, il solco di taglio risulterà stretto, causando eccessiva frizione, ammaccatura e contraccolpo della lama.

- f) **Prima di effettuare il taglio, la profondità della lama e le leve di bloccaggio della regolazione del bisello devono essere serrate a fondo e fissate.**

Se la lama oscilla durante il taglio, vi è il rischio d'inceppamento o contraccolpo.

- g) **Utilizzare estrema cautela durante le operazioni di segatura in pareti esistenti e altre aree cieche.**
Una lama sporgente potrebbe tagliare gli oggetti e, quindi, essere soggetta a contraccolpo.

Funzione della guardia inferiore

- a) **Prima di ogni utilizzo, verificare che la griglia inferiore sia adeguatamente chiusa. Se la griglia inferiore non si muove liberamente e si chiude di scatto, non attivare la sega. Non bloccare la griglia inferiore nella posizione di apertura.**

Una caduta accidentale della sega potrebbe piegare la griglia inferiore.

Sollevare la griglia inferiore con la manopola di rientro, verificando che si possa spostare liberamente e che, a fronte di ogni angolo o profondità di taglio, non entri in contatto con la lama né con alcun altro elemento.

- b) **Verificare il funzionamento della molla della griglia inferiore. Se la griglia e la molla non funzionano adeguatamente, prima dell'uso, provvedere ai necessari interventi di manutenzione.**

In caso di parti danneggiate, depositi gommosi o incrostazioni, la griglia inferiore potrebbe funzionare lentamente.

- c) **La guardia inferiore può essere ritratta manualmente solo per tagli speciali come i "tagli a tuffo" e i "tagli composti". Sollevare la griglia inferiore ritraendo la maniglia e, non appena la lama penetra nel materiale, si deve rilasciare la griglia inferiore.**

Per tutte le altre seghe, la griglia inferiore funzionerà automaticamente.

- d) **Prima di posizionare la sega su un banco o a pavimento, verificare sempre che la griglia inferiore copra la lama.**

Se la lama non è coperta ed è libera, la sega potrebbe spostarsi all'indietro, tagliando qualsiasi oggetto sul suo percorso. Dopo aver rilasciato l'interruttore, porre attenzione al tempo necessario per l'arresto della lama.

Funzione coltello di fenditura

- a) **Utilizzare la lama di segatura appropriata per il coltello di fenditura.**

Perché il coltello di fenditura funzioni, il corpo della lama deve essere più sottile del coltello di fenditura e la larghezza di taglio della lama deve essere maggiore dello spessore del coltello di fenditura.

- b) **Regolare il coltello separatore come descritto nel presente manuale d'istruzioni.**

Un posizionamento e allineamento scorretti possono annullare l'efficacia del coltello separatore nel prevenire i contraccolpi.

- c) **Utilizzare sempre il coltello separatore ad eccezione di quando si sta effettuando un taglio in profondità.** Il coltello divisore deve essere sostituito dopo il taglio a tuffo. Il coltello divisore causa interferenze durante il taglio a tuffo e può creare contraccolpi.

- d) **Affinché il coltello separatore funzioni, esso deve essere fissato nel pezzo da lavorare.**

Il coltello separatore non è efficace nel prevenire contraccolpi durante i tagli corti.

- e) **Non utilizzare la sega se il coltello divisore è piegato.**

Persino una leggera interferenza potrebbe rallentare la velocità di chiusura di un dispositivo di protezione.

6. Non fermare le lame della sega mediante pressione laterale sul disco.

7. Tenere sempre affilate le lame.

8. Verificare che la griglia inferiore si muova regolarmente e liberamente.

9. Non utilizzare la sega circolare tenendo la griglia inferiore bloccata in posizione di apertura.

10. Assicurarsi che tutti i meccanismi di ritrazione del sistema di protezione funzionino correttamente.

11. Le lame della sega devono essere più fini del coltello e la larghezza del taglio, o dell'incisione (con il set dentellato), deve essere maggiore dello spessore del coltello.

12. Non impiegare mai la sega circolare con la lama girata verso l'alto o lateralmente.

13. Assicurarsi che l'oggetto da lavorare sia privo di corpi estranei, come per esempio chiodi.

14. Il coltello dovrebbe essere sempre usato eccetto quando si preme nel mezzo del pezzo di lavoro.

15. Scollegare la spina dalla presa prima di eseguire qualsiasi regolazione, riparazione o manutenzione.

16. Per i modelli C6BU3, C6BUM, C7BU3 e C7BUM, fare attenzione al contraccolpo del freno.

I modelli C6BU3, C6BUM, C7BU3 e C7BUM dispongono di un freno elettrico che funziona quando l'interruttore viene rilasciato. Siccome si può verificare un contraccolpo quando il freno entra in funzione, assicurarsi di tenere saldamente il corpo principale.

17. Talvolta possono apparire delle scintille causate dalle operazioni di frenata quando l'interruttore è spento poiché i modelli C6BU3, C6BUM, C7BU3 e C7BUM impiegano freni elettrici.

Tenere comunque presente che questo fenomeno non è indice di guasti.

18. Per i modelli C6BU3, C6BUM, C7BU3 e C7BUM, quando il freno diventa inefficace, sostituire le spazzole di carbone con altre nuove.

19. Assicurarsi che la rete di alimentazione che si vuole usare sia compatibile con le caratteristiche relative all'alimentazione di corrente specificate nella piastrina dell'apparecchio.

20. Prima che l'utensile sia collegato alla presa di corrente, assicurarsi che l'interruttore di alimentazione sia nella posizione OFF.

Se la spina è infilata in una presa mentre l'interruttore è acceso, l'utensile elettrico si mette immediatamente in moto, facilitando il verificarsi di incidenti gravi.

21. Quando l'ambiente di lavoro è lontano da una presa di corrente, usare una prolunga del cavo di sufficiente spessore e di prestazione adeguata. La prolunga deve essere più corta possibile.

22. Poiché la lama oltrepassa la superficie inferiore del legno da tagliare, mettere il legno su un banco di lavoro quando si effettua il taglio. Se si usa un blocco quadrato come banco di lavoro, scegliere un suolo livellato al fine di assicurare la sua necessaria stabilità. Un piano di lavoro instabile comporta un funzionamento pericoloso. (Fig. 3)

Al fine di evitare eventuali incidenti, fare sempre in modo che la parte di legno che resta dopo il taglio sia ben ancorata o tenuta in posizione.

23. Nel caso in cui la manopola rimanga allentata, si creerà una situazione molto pericolosa. Pertanto serrarla sempre in modo adeguato. (Fig. 4)

24. È molto rischioso lasciare il bullone a alette allentato, pertanto serrarlo sempre in modo adeguato. (Fig. 5)

25. Prima di effettuare l'operazione di taglio, ispezionare il materiale che si deve tagliare. Se al taglio potrebbe generare polveri pericolose/tossiche, assicurarsi che alla bocchetta di uscita della polvere sia saldamente collegato un sacchetto raccogliopolvere o un sistema di estrazione polvere adeguato.

Inoltre, se presente, indossare la maschera antipolvere.

PRECAUZIONI DI SICUREZZA AGGIUNTIVE

1. Utilizzare esclusivamente il diametro della lama specificato sulla macchina.
2. Non utilizzare mole abrasive.
3. Non usare lame deformate o rotte.
4. Non usare lame di acciaio rapido.
5. Non usare lame non conformate alle caratteristiche specificate in queste istruzioni.

- Prima di avviare la sega, verificare che la lama abbia compiuto un giro.
 - Se durante il funzionamento la lama della sega si ferma o emette un rumore anomalo, impostare immediatamente l'interruttore su OFF.
 - Fare attenzione che il cavo dell'alimentazione non si avvicini alla lama della sega mentre è in rotazione.
 - Ai fini della sicurezza, evitare di utilizzare la sega circolare tenendo la lama rivolta verso l'alto o trasversalmente. Tali applicazioni non comuni dovrebbero essere evitate.
 - Durante il taglio, indossare sempre gli occhiali di protezione.
 - Al termine di un lavoro, estrarre la spina dalla presa.
26. Dopo aver attaccato la lama della sega, controllare di nuovo che la leva di bloccaggio sia bloccata fermamente nella posizione prescritta.
27. I modelli C6U3, C6BU3, C7U3 e C7BU3 sono dotati di una funzione di soffiatore. Tuttavia, non utilizzare lo strumento solo per la funzione di soffiatore. (Fig. 8)
28. Verificare che non vi siano scheggiature o graffi nel cavo.
29. Controllare l'esterno e verificare che non vi siano danni.
30. Utilizzare una sega adatta per il taglio del legno.
31. Utilizzare una sega con una velocità visualizzata uguale o maggiore alla velocità di rotazione visualizzata sullo strumento.
32. Non lasciare la sega posizionata sulla parte superiore del binario guida.

NOMI DEI COMPONENTI (Fig. 1 – Fig. 23)

①	Interruttore a grilletto	⑭	Dado ad alette inclinato	⑳	Vite M4	㉔	Vite per macchina M5x12
②	Coperchio della sega	⑮	Tappo della spazzola	㉑	Linea premarcata	㉕	Adattatore per binario guida
③	Leva protezione inferiore	⑯	Manico	㉒	Scala frontale a 45 ° di inclinazione	㉖	Barra binario
④	Coltello separatore	⑰	Pulsante di sblocco	㉓	Scala anteriore quando non inclinato	㉗	Barra (A)
⑤	Bullone M8	⑱	Leva di bloccaggio	㉔	Molla di bloccaggio	㉘	Barra (B)
⑥	Rondella (B)	⑲	Targhetta	㉕	Raccogli-polvere	㉙	Bullone a farfalla
⑦	Lama	⑳	Pomello	㉖	Leva (tipo corto)	㉚	Presa base quadrata
⑧	Protezione inferiore	㉑	Supporto del cavo	㉗	Vite M4	㉛	Vite di montaggio
⑨	Guida	㉒	Bullone ad alette inclinato	㉘	Vite M5	㉜	Truciolini di legno
⑩	Pezzo guida	㉓	Leva inclinata	㉙	Chiave a barra esagonale da 6 mm	㉝	Vite di regolazione del parallelismo
⑪	Base	㉔	Legname	㉚	Rondella (A)	㉞	Quadrato
⑫	Indicatore inclinato	㉕	Banco di lavoro	㉛	Binario guida	㉟	Vite a tubo esagonale
⑬	Bullone ad alette per fissaggio guida	㉖	Bullone M8	㉜	Labbro in gomma	㊱	Chiave a barra esagonale da 3 mm

SIMBOLI

AVVERTENZA

Di seguito mostriamo i simboli usati per la macchina. Assicurarsi di comprenderne il significato prima dell'uso.

	C6U3 / C6BU3 / C6UM / C6BUM / C7U3 / C7BU3 / C7UM / C7BUM : Sega circolare
	Per ridurre il rischio di lesioni, l'utente deve leggere il manuale delle istruzioni.
	Indossate sempre le protezioni oculari.
	Indossare sempre protezioni per l'udito.
	Solo per Paesi UE Non gettare le apparecchiature elettriche tra i rifiuti domestici! Secondo la Direttiva Europea 2012/19/UE sui rifiuti di apparecchiature elettriche ed elettroniche e la sua attuazione in conformità alle norme nazionali, le apparecchiature elettriche esauste devono essere raccolte separatamente, al fine di essere reimpiagate in modo eco-compatibile.
V	Tensione nominale
	Profondità di taglio
P	Potenza assorbita
n₀	Velocità senza carico
	Peso (senza il cavo)
I	Accensione
O	Spegnimento
	Scolligare la spina di corrente dalla presa elettrica
	Soffiatore
	Azione non consentita
	Utensile di classe II

Gli accessori standard possono essere cambiati senza preavviso.

APPLICAZIONI

Taglio di vari tipi di legno.

CARATTERISTICHE

Le specifiche di questa macchina sono elencate nella Tabella a pagina 142.

NOTA

A causa del continuo programma di ricerche e sviluppo della HiKOKI, le caratteristiche riportate in questo foglio sono soggette a cambiamenti senza preventiva comunicazione.

MONTAGGIO E OPERAZIONE

Azione	Figura	Pagina
Regolazione della profondità di taglio	4	143
Regolazione dell'angolazione d'inclinazione	5	143
Regolazione del coltello separatore (C6U3, C6BU3, C6UM, C6BUM)	6	143
Regolazione del coltello separatore (C7U3, C7BU3, C7UM, C7BUM)	7	144
Non utilizzare l'utensile con la sola funzione di ventilazione. (solo C6U3, C6BU3, C7U3 e C7BU3)	8	144
Regolazione della parte di guida (solo C6U3, C6BU3, C7U3 e C7BU3)	9	144
Linea di taglio	10	144
Regolazione della guida	11	144
Utilizzo del supporto del cavo	12	144
Montaggio del set per la raccolta della polvere	13	144
Funzionamento dell'interruttore*1	14	144
Taglio ad angoli retti	15	145
Taglio inclinato (direzione +45 °)	16	145
Rimozione della lama	17	145
Montaggio della lama*2	18	146
Utilizzo del binario guida*3 (solo C6UM, C6BUM, C7UM e C7BUM) (accessori opzionali)	19	146
Utilizzo dell'adattatore per binario guida*4 (solo C6U3, C6BU3, C7U3 e C7BU3) (accessori opzionali)	20	147
Regolazione della base e della lama per sega per mantenere il parallelismo (solo C6UM, C6BUM, C7UM e C7BUM)	21	147
Regolazione della base e della lama per mantenere la perpendicolarità (solo C6U3, C6BU3, C7U3 e C7BU3)	22	147

ACCESSORI STANDARD

In aggiunta all'unità principale (1 unità), la confezione contiene gli accessori elencati di seguito.

- Lama (montata sull'utensile) 1
(Dia. 165 mm C6U3, C6BU3, C6UM, C6BUM)
(Dia. 190 mm C7U3, C7BU3, C7UM, C7BUM)
- Chiave esagonale 1
- Guida 1
- Bullone a farfalla 1
- Molla di bloccaggio 1
- Leva (tipo corto) 1
- Raccogli-polvere 1

Regolazione della base e della lama per mantenere la perpendicolarità (solo C6UM, C6BUM, C7UM e C7BUM)	23	147
Selezione degli accessori	—	149

*1 Prima di iniziare il lavoro, accertarsi che l'attivazione dell'interruttore commuti correttamente l'utensile su ON e OFF.

Mentre l'utensile è collegato alla presa, assicurarsi che la lama della sega si arresti quando l'interruttore viene posto su OFF.

In alcune regioni, non è necessario eseguire il passaggio

1.

*2 Diametro utilizzabile della lama della sega:
C6U3, C6BU3, C6UM, C6BUM ... da 165 a 162 mm
C7U3, C7BU3, C7UM, C7BUM ... da 190 a 185 mm
Spessore del corpo: fino a 1,5 mm, larghezza punta: almeno 1,9 mm

Spessore coltello divisorio: 1,8 mm

*3 Utilizzare il binario guida durante il taglio in lunghe linee rette.

Il labbro di gomma del binario guida serve a prevenire scheggiature sulla superficie di taglio. Quando si utilizza il binario guida per la prima volta, tagliare il labbro di gomma come segue: impostare la profondità di taglio dell'utensile al massimo e l'angolo della lama della sega sulla perpendicolare (0°), estrarre completamente l'interruttore, quindi tagliare a una velocità costante e molto moderata.

Dopo che il labbro di gomma è tagliato, può essere utilizzato anche per il taglio a 45°.

*4 Utilizzare con C6U3, C6BU3, C7U3 e C7BU3 quando si utilizza il binario guida.

NOTA

Quando si esegue l'operazione di taglio con il binario guida, ricordare che la profondità di taglio diminuisce all'aumentare dello spessore del binario guida.

MANUTENZIONE ED ISPEZIONE

1. Controllo della lama

Poiché l'uso di lame non affilate diminuisce l'efficacia e causa eventuali disfunzioni del motore, affilare o sostituire la lama non appena si nota la sua usura.

2. Ispezione delle viti di montaggio

Ispezionare regolarmente le viti di montaggio e assicurarsi che siano ben fissate. Se una di queste dovesse essere allentata, riserrarla immediatamente. Si rischia in caso contrario di provocare incidenti pericolosi.

3. Controllo delle spazzole di carbone (Fig. 24)

Il motore impiega spazzole di carbone che sono materiali di consumo. Poiché una spazzola di carbone troppo larga può creare fastidi al motore, sostituire la spazzola con una dello stesso numero ③ indicato nella figura quando essa è logora fino al limite ④ del regolamento o quasi. Tenere inoltre sempre pulite le spazzole di carbone e fare in modo che esse scorrano liberamente nell'interno del portaspazzola.

ATTENZIONE

○ Quando si sostituiscono nuove spazzole di carbone, usare sempre spazzole di carbone HiKOKI autentiche con il numero specificato nel diagramma.

○ Per i modelli C6BU3, C6BUM, C7BU3 e C7BUM, il freno potrebbe non funzionare se vengono utilizzate spazzole di carbone diverse da quelle specificate.

Quando il freno perde efficacia, sostituire le spazzole di carbone con altre nuove.

4. Sostituzione di una spazzola di carbone

Togliere la capsula della spazzola con un cacciavite a taglio. La spazzola può così essere agevolmente rimossa.

5. Sostituzione del cavo di alimentazione

Se è necessaria la sostituzione del cavo di alimentazione, tale operazione deve essere effettuata dal produttore di questo agente onde evitare un rischio alla sicurezza.

6. Manutenzione gruppo motore

L'avvolgimento del motore è una parte importante di questo attrezzo. Evitare il danneggiamento e fare attenzione ad evitare il contatto con l'olio di pulizia o l'acqua.

Dopo 50 ore di utilizzo, pulire il motore soffiando nei fori di ventilazione del corpo del motore con aria secca da una pistola ad aria compressa o altro attrezzo (Fig. 25). Polvere o accumulo di particelle nel motore possono provocare danni.

7. Ispezione e manutenzione della protezione inferiore

Assicurarsi sempre che la protezione inferiore si muova scorrevolmente.

In caso di anomalie, riparare immediatamente la protezione inferiore.

Per la pulizia e la manutenzione, utilizzare una pistola ad aria compressa o un altro strumento per pulire con soffio d'aria lo spazio tra la protezione inferiore e il coperchio dell'ingranaggio nonché la parte rotante della protezione inferiore con aria secca (Fig. 25).

Ciò è efficace per l'emissione di trucioli o altre particelle. L'accumulo di trucioli o altre particelle intorno alla protezione inferiore potrebbe causare malfunzionamenti o danni.

ATTENZIONE

Per evitare l'inhalazione della polvere o irritazioni agli occhi, indossare occhiali protettivi di sicurezza e una maschera antipolvere quando si usa una pistola ad aria compressa o un altro strumento per pulire la protezione inferiore, i fori di ventilazione o altre parti del prodotto.

Garantire il movimento scorrevole della protezione inferiore

Parte rotante della protezione inferiore

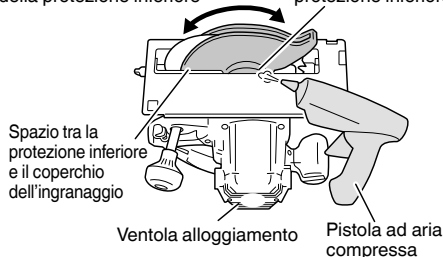

Fig. 25

ATTENZIONE

Nell'uso e nella manutenzione degli utensili elettrici devono essere osservate le normative di sicurezza e i criteri prescritti in ciascun paese.

GARANZIA

Garantiamo gli Utensili Elettrici HiKOKI in conformità alle specifiche normative imposte dalla legge e dai paesi. Questa garanzia non copre difetti o danni dovuti a uso erraneo, abuso o normale usura. In caso di lamentele, si prega di inviare l'Utensile Elettrico, non smontato, insieme al CERTIFICATO DI GARANZIA che si trova al termine di queste Istruzioni per l'uso, ad un Centro di Assistenza Autorizzato HiKOKI.

Informazioni riguardanti i rumori trasmessi dall'aria e le vibrazioni

I valori misurati sono stati determinati in conformità a EN62841 e descritti in conformità alla normativa ISO 4871.

Livello misurato di potenza sonora pesato A: 109 dB (A)

Livello misurato di pressione sonora pesato A: 98 dB (A)

Incertezza K: 3 dB (A).

Indossare i dispositivi di protezione acustica.

Valori totali di vibrazione (somma vettori triass.) determinati secondo la norma EN62841.

Taglio di truciolare:

Valore di emissione vibrazioni $a_h = 2,5 \text{ m/s}^2$

Incertezza K = 1,5 m/s²

Il valore totale di emissione vibrazioni dichiarato è stato misurato in base al metodo di test standard e può essere utilizzato per confrontare un utensile con un altro.

Può essere inoltre utilizzato per la stima preliminare dell'esposizione.

AVVERTENZA

- Il valore di emissione vibrazioni durante l'uso effettivo dell'utensile può essere diverso dal valore totale dichiarato in base alle modalità di utilizzo dell'utensile stesso.
- Identificare le misure di sicurezza per la protezione dell'operatore basate su stima dell'esposizione nelle effettive condizioni di utilizzo (prendendo in considerazione tutte le parti del ciclo di funzionamento come i tempi in cui l'utensile resta spento e quando funziona senza essere utilizzato in aggiunta al tempo di avvio).

NOTA

A causa del continuo programma di ricerche e sviluppo della HiKOKI, le caratteristiche riportate in questo foglio sono soggette cambiamenti senza preventiva comunicazione.

Gebruik van een aardlekschakelaar vermindert de kans op een elektrische schok.

ALGEMENE VEILIGHEIDSWAARSCHUWINGEN VOOR ELEKTRISCH GEREEDSCHAP

⚠ WAARSCHUWING

Lees alle veiligheidswaarschuwingen, instructies, illustraties en specificaties die met dit elektrisch gereedschap worden meegeleverd.

Niet opvolgen van de waarschuwingen en instructies kan resulteren in een elektrische schok, brand en/of ernstig letsel.

Bewaar alle waarschuwingen en aanwijzingen voor eventuele naslag in de toekomst.

De term „elektrisch gereedschap” heeft zowel betrekking op elektrisch gereedschap dat via de netvoeding van stroom wordt voorzien als gereedschap dat via een accu (snoerloos) van stroom wordt voorzien.

1) Veiligheid van de werkplek

- Zorg voor een schone en goed verlichte werkplek.**
Een rommelige of donkere werkplek verhoogt de kans op ongelukken.
- Gebruik het elektrisch gereedschap niet in een omgeving met ontvlambare of explosieve vloeistoffen, gasen of stof.**
Elektrisch gereedschap kan vonken afgeven. Deze vonkjkes kunnen stofdeeltjes of gasen doen ontbranden.
- Houd kinderen en andere omstanders tijdens het gebruik van elektrisch gereedschap uit de buurt.**
Afleidingen kunnen gevaarlijk zijn.

2) Elektrische veiligheid

- De stekker van het elektrisch gereedschap moet geschikt zijn voor aansluiting op het stopcontact. De stekker mag op geen enkele manier gemodificeerd worden. Gebruik geen verloopstekker met geaard elektrisch gereedschap.**
Deugdelijke stekkers en geschikte stopcontacten verminderen het risico op een elektrische schok.
- Vermijd lichamelijk contact met geaarde oppervlakken zoals leidingen, radiatoren, fornuizen en koelkasten.**
Wanneer uw lichaam geaard is, loopt u een groter risico op een elektrische schok.
- Stel het elektrisch gereedschap niet bloot aan regen of vochtige omstandigheden.**
Het risico op een elektrische schok wordt vergroot wanneer er water in het elektrische gereedschap terechtkomt.
- Behandel het snoer voorzichtig. Gebruik het snoer niet om het elektrisch gereedschap aan te dragen of mee te slepen en gebruik het snoer niet om de stekker uit het stopcontact te trekken. Houd het snoer uit de buurt van warmtebronnen, olie, scherpe randen of bewegende onderdelen. Een beschadigd of verward snoer verhoogt het risico op een elektrische schok.**
- Gebruik buitenshuis een verlengsnoer dat specifiek geschikt is voor het gebruik buiten.**
Het gebruik van een snoer dat specifiek geschikt is voor gebruik buitenshuis vermindert het risico op een elektrische schok.
- Als het elektrisch gereedschap in een vochtige omgeving gebruikt moet worden, dient een voeding met aardlekschakelaar te worden gebruikt.**

3) Persoonlijke veiligheid

- Blijf waakzaam, let voortdurend op uw werk en gebruik uw gezond verstand wanneer u elektrisch gereedschap gebruikt.**
Gebruik geen elektrisch gereedschap wanneer u moe bent of onder invloed van drugs, alcohol of medicijnen.
Eén moment van onoplettendheid kan in ernstig lichamelijk letsel resulteren.
 - Gebruik persoonlijke beschermingsmiddelen. Draag altijd oogbescherming.**
Beschermingsmiddelen zoals een stofmasker, anti-slip veiligheidsschoenen, een helm of gehoorbescherming, gebruikt voor gepaste omstandigheden, verminderen het risico op lichamelijk letsel.
 - Voorkom dat het gereedschap per ongeluk aansluit. Controleer of de schakelaar in de uitstand staat voordat u de voeding en/of de accu aansluit, het gereedschap oppakt of gaat dragen. Zorg ervoor dat u tijdens het verplaatsen van het elektrisch gereedschap uw vingers uit de buurt van de schakelaar houdt en sluit de stroombron niet aan terwijl de schakelaar op aan staat om ongelukken te vermijden.**
 - Verwijder sleutels en moersleutels uit het gereedschap voordat u het elektrisch gereedschap aanzet.**
Een (moer-)sleutel die op een bewegend onderdeel van het elektrisch gereedschap bevestigd is kan in lichamelijk letsel resulteren.
 - Reik niet te ver. Zorg ervoor dat u te allen tijde stevig staat en uw evenwicht behoudt.**
Op deze manier heeft u tijdens een onverwachte situatie meer controle over het elektrisch gereedschap.
 - Draag geschikte kleding. Draag geen loszittende kleding of sieraden. Houdt uw kleding en haar uit de buurt van bewegende onderdelen.**
Loszittende kleding, sieraden en lang haar kunnen in de bewegende onderdelen verstrikt raken.
 - Indien het elektrisch gereedschap van een aansluiting voor stofafzuiging is voorzien, dan dient u ervoor te zorgen dat de stofafzuiging aangesloten en op de juiste manier gebruikt wordt.**
Het gebruik van stofafzuiging vermindert eventuele stofgerelateerde risico's.
 - Laat bekendheid opgedaan bij veelvuldig gebruik van gereedschap u niet zelfgenoegzaam worden waardoor u veiligheidsprincipes van het gereedschap negeert.**
Een onzorgvuldige actie kan ernstig letsel veroorzaken binnen een fractie van een seconde.
- 4) Bediening en onderhoud van elektrisch gereedschap
- Het elektrisch gereedschap mag niet geforceerd worden. Gebruik het juiste gereedschap voor het karwei.**
U kunt de klus beter en veiliger uitvoeren wanneer u het juiste elektrische gereedschap gebruikt.
 - Gebruik het elektrisch gereedschap niet als de schakelaar niet goed werkt.**
Elektrisch gereedschap dat niet via de schakelaar bediend kan worden is gevaarlijk en moet onmiddellijk gerepareerd worden.
 - Haal de stekker uit het stopcontact en/of verwijder de accu, als deze losgemaakt kan worden, van het elektrische gereedschap voordat u afstellingen verricht, accessoires verwisselt of voordat u het elektrische gereedschap opbergt.**

Nederlands

Dergelijke preventieve veiligheidsmaatregelen verminderen het risico dat het elektrisch gereedschap per ongeluk opstart.

- d) **Berg elektrisch gereedschap buiten het bereik van kinderen op en sta niet toe dat personen die niet bekend zijn met het juiste gebruik van het gereedschap of deze voorschriften dit elektrisch gereedschap gebruiken.**

Elektrisch gereedschap is gevaarlijk in onbevoegde handen.

- e) **Verzorg het elektrische gereedschap en accessoires. Controleer het gereedschap op een foutieve uitlijning, vastgelopen of defecte bewegende onderdelen en andere problemen die van invloed kunnen zijn op de juiste werking van het gereedschap. Indien het gereedschap defect of beschadigd is moet het gerepareerd worden voordat u het gereedschap opnieuw gebruikt.**

Slecht onderhouden elektrisch gereedschap is verantwoordelijk voor een groot aantal doe-het-zelf ongelukken.

- f) **Houd snijwerktuigen scherp en schoon.**

Goed onderhouden snijwerktuigen met scherpe snijranden lopen minder snel vast en zijn gemakkelijker in het gebruik.

- g) **Elektrisch gereedschap, toebehoren, bits enz. moeten in overeenstemming met deze instructies worden gebruikt, waarbij de werkomstandigheden en het werk dat gedaan moet worden in overweging moeten worden genomen.**

Gebruik van het elektrisch gereedschap voor andere doeleinden dan waarvoor het is bedoeld, kan resulteren in een gevaarlijke situatie.

- h) **Houd de handvat- en greepoppervlakken droog, schoon en vrij van olie en vet.**

Glibberige handvat- en greepoppervlakken zorgen voor onveilig gebruik en onveilige bediening van het gereedschap in onverwachte situaties.

5) Onderhoud

- a) **Het gereedschap mag uitsluitend door bevoegd onderhoudspersoneel worden onderhouden en er mag daarbij uitsluitend gebruik gemaakt worden van identieke vervangingsonderdelen.**

Hierdoor kunt u er op rekenen dat het elektrisch gereedschap veilig blijft.

VOORZORGSMAATREGELEN

Houd kinderen en kwetsbare personen op een afstand. Het gereedschap moet na gebruik buiten het bereik van kinderen en andere kwetsbare personen worden opgeborgen.

VEILIGHEIDSINSTRUCTIES VOOR ALLE ZAGEN

Procedures voor het zagen

- a) **⚠ GEVAAR: Houd uw handen uit de buurt van de zaagsnede en het zaagblad. Houd uw tweede hand op de aanvullende handgreep of op de motorbehuizing.** Als u de zaag met beide handen vasthoudt, kunnen ze niet verwond worden door het zaagblad.
- b) **Steek geen ledematen onder het werkstuk.** De beschermkap kan u aan de onderkant van het werkstuk niet beschermen tegen het zaagblad.
- c) **Stel de zaagdiepte in aan de hand van de dikte van het werkstuk.** Er mag niet meer dan een volledige zaagtand van het zaagblad zichtbaar zijn onder het werkstuk.

- d) **Houd het werkstuk nooit in uw handen of op uw benen terwijl u snijdt. Zet het werkstuk stevig vast op een stabiel platform.**

Het is belangrijk om het werkstuk op de juiste manier te ondersteunen om het risico van lichamelijk letsel, vastlopen van het zaagblad of het verliezen van de controle over de machine te verliezen.

- e) **Houd het elektrische gereedschap vast aan de geïsoleerde greepoppervlakken bij het uitvoeren van een handeling waarbij het snijgereedschap in aanraking kan komen met verborgen bedrading of zijn eigen kabel.**

Contact met een draad waar stroom op staat kan ervoor zorgen dat blootliggende metalen onderdelen van het elektrische gereedschap ook onder stroom komen te staan en de gebruiker een elektrische schok geven.

- f) **Gebruik altijd een langseleider of rei wanneer u gaat schulpen.**

Hierdoor wordt de precisie van de zaagsnede verbeterd en het risico dat het zaagblad vastloopt verminderd.

- g) **Gebruik altijd zaagbladen van de juiste afmetingen en vorm spijgat (ruitvormig of rond).**

Zaagbladen die niet goed passen op de cirkelzaag zullen naast het midden draaien en leiden tot het verliezen van de controle over de machine.

- h) **Gebruik in geen geval beschadigde of ongeschikte tussenringen of bevestigingsbouten voor het zaagblad.**

De tussenringen en bevestigingsbouten zijn speciaal ontworpen voor uw cirkelzaag om optimale prestaties en veiligheid in het gebruik te kunnen waarborgen.

Oorzaken voor terugslag en waarschuwingen die daarmee verband houden

- Een terugslag is een plotselinge reactie van de machine op een afgeklemd, vastgelopen of verkeerd uitgelijnd zaagblad, waarbij de zaag oncontroleerbaar uit het werkstuk opspringt naar de gebruiker toe;
- Wanneer het zaagblad wordt afgeklemd of vastloopt doordat de zaagsnede zich om het blad sluit, zal het zaagblad stilvallen en zal de reactie van het draaien van de motor de machine in tegenovergestelde richting, dus naar de gebruiker toe, werpen;
- Als het zaagblad vervormd raakt of niet correct wordt uitgelijnd in de zaagsnede, kunnen de zaagtanden aan de achterkant van het zaagblad de rand van het werkstuk raken en zo de machine terugwerpen in de richting van de gebruiker.

Terugslag is het resultaat van het onjuist gebruiken van de zaag en/of incorrecte gebruikprocedures of gebruiksomstandigheden en kan worden vermeden door de juiste voorzorgsmaatregelen te treffen zoals die hieronder vermeld staan.

- a) **Houd de cirkelzaag stevig met beide handen vast en houd uw armen zo dat u een eventuele terugslag kunt opvangen. Plaats uw lichaam aan een van bij kanten van het zaagblad, maar niet in lijn met het zaagblad.**

De cirkelzaag kan in naar u toe springen als gevolg van een terugslag, maar de gebruiker kan een eventuele terugslag opvangen en controleren, als de juiste voorzorgen in acht worden genomen.

- b) **Wanneer het zaagblad vastloopt, of wanneer om wat voor reden dan ook het zagen wordt onderbroken, moet u de trekschakelaar loslaten en de cirkelzaag stil houden in het werkstuk totdat het zaagblad helemaal stil staat.**

Probeer in geen geval de cirkelzaag uit het werkstuk te halen of naar achteren te trekken wanneer het zaagblad nog draait, want hierdoor kan een terugslag optreden. Onderzoek de situatie en neem maatregelen om de oorzaak waarom het zaagblad vastloopt weg te nemen.

- c) **Wanneer u de cirkelzaag opnieuw opstart in het werkstuk, moet u de zaag centreren in de zaagsnede zodat de zaagtanden geen contact maken met het materiaal.**
Als een zaagblad vast zit, kan dit oplossen of terugslaan van het werkstuk wanneer de cirkelzaag opnieuw wordt opgestart.
- d) **Ondersteun grote panelen om het risico dat het zaagblad vastloopt en op terugslag te verminderen.**
Grote panelen buigen door onder hun eigen gewicht. De steunen moeten aan beide zijden van de zaagsnede onder het paneel geplaatst worden, dicht bij de zaagsnede en dichtbij de randen van het paneel.
- e) **Gebruik geen botte of beschadigde zaagbladen.**
Botte of niet goed geslepen zaagbladen zullen een kleinere zaagsnede geven, wat leidt tot meer wrijving, vastlopende zaagbladen en meer terugslag.
- f) **De vergrendelingen voor de zaagdiepte en de zaaghoek moeten goed vast zitten voor u begint te zagen.**
Als de zaaginstellingen los raken terwijl u aan het zagen bent, kan dit leiden tot vastlopen en terugslag.
- g) **Wees extra voorzichtig wanneer u in bestaande wanden of andere blinde oppervlakken moet zagen.**
Het door het werkstuk uitstekende deel van het zaagblad kan dingen raken die leiden tot terugslag.
- b) **Stel de splijtwig in zoals beschreven in deze gebruiksaanwijzing.**
Door de splijtwig verkeerd te positioneren en uit te lijnen kan eventuele terugslag onvoldoende worden voorkomen.
- c) **Gebruik altijd de splijtwig, behalve bij neergaand zagen.**
Het spouwmes moet worden vervangen na duiksnijden. Het spouwmes stoort tijdens duiksnijden en kan terugslag creëren.
- d) **De splijtwig dient aan het werkstuk te worden vastgemaakt om goed te kunnen werken.**
De splijtwig kan terugslag moeilijk voorkomen tijdens het zagen van korte stukken.
- e) **Gebruik de zaag niet als het spouwmes is verbogen.**
Zelfs een kleine afwijking kan ervoor zorgen dat beschermkap langzamer sluit.

AANVULLENDE VEILIGHEIDSWAARSCHUWINGEN

Beschermkap onderkant

- a) **Controleer elke keer voor u de cirkelzaag gaat gebruiken of de beschermkap aan de onderkant goed werkt. Gebruik de cirkelzaag niet als de beschermkap aan de onderkant niet vrij kan bewegen en niet onmiddellijk het zaagblad afsluit. Klem of bevestig de beschermkap aan de onderkant in geen geval vast in de open stand.**
Als de cirkelzaag valt, kan de beschermkap aan de onderkant verbogen raken.
Doe de beschermkap aan de onderkant omhoog met de daarvoor bestemde hendel en controleer of de kap vrij kan bewegen en het zaagblad of andere onderdelen niet raakt, onder alle hoeken en zaagdiepten.
- b) **Controleer de werking van de veer van de beschermkap aan de onderkant. Als de beschermkap en de veer niet naar behoren functioneren, moeten ze voor u de cirkelzaag kunt gebruiken gerepareerd worden.**
De beschermkap aan de onderkant kan haperen of langzaam bewegen vanwege beschadigde onderdelen, harsaanslag of opgehoopt vuil.
- c) **De beschermkap aan de onderkant mag alleen met de hand worden ingetrokken voor speciale zaagbewerkingen, „zoals insteken“ of „samengestelde zaagsnedes“.** Trek de beschermkap in met de beschermkaphendel en laat deze weer los zodra het zaagblad het materiaal van het werkstuk in gaat.
Voor alle andere zaagbewerkingen moet u de beschermkap automatisch laten functioneren.
- d) **Controleer altijd eerst of de beschermkap aan de onderkant het zaagblad volledig afdekt voor u de cirkelzaag op de werkbank of vloer zet.**
Een onbeschermd zaagblad dat nog draait zal de cirkelzaag achteruit werpen en zagen in wat er op zijn pad komt. Houd daarom rekening met de tijd die het kost voor het zaagblad helemaal tot stilstand is gekomen nadat u de schakelaar hebt losgelaten.
1. Gebruik alleen de bladdiameter die staat aangegeven op de machine.
2. Gebruik geen schuurwielen.
3. Gebruik geen vervormde of gebarsten zaagbladen.
4. Gebruik geen zaagbladen van zogenaamd "High Speed" staal.
5. Gebruik geen zaagbladen die niet voldoen aan de karakteristieken zoals opgegeven in deze instructies.
6. Stop het zaagblad niet door er zijdelingse druk op uit te oefenen.
7. Zorg er voor dat uw zaagbladen altijd goed scherp zijn.
8. Zorg ervoor dat de beschermkap aan de onderkant soepel en vrij kan bewegen.
9. Gebruik de cirkelzaag in geen geval wanneer de beschermkap aan de onderkant vast staan in de open stand.
10. Zorg ervoor dat het intrekmechanisme van de beschermkap goed werkt.
11. Het zaagblad zelf moet dunner zijn dan de splijtwig; maar de breedte van de insnijding, d.w.z. de opening gemaakt door de zaagtanden, moet groter zijn dan de dikte van de splijtwig.
12. Gebruik de cirkelzaag in geen geval met het zaagblad naar boven of opzij.
13. Zorg ervoor dat het materiaal dat u wilt zagen vrij is van gevaarlijke voorwerpen, zoals spijkers.
14. Gewoonlijk dient altijd de splijtwig gebruikt te worden, behalve wanneer u begint te zagen in het midden van het werkstuk.
15. Haal de stekker uit het stopcontact voor u instellingen, reparaties of onderhoud uitvoert.
16. Voor modellen C6BU3, C6BUM, C7BU3 en C7BUM, wees voorzichtig met de remterugslag.
C6BU3, C6BUM, C7BU3 en C7BUM modellen zijn voorzien van een elektrische rem die functioneert wanneer de schakelaar wordt losgelaten. Er zal wat terugslag zijn wanneer de rem in werking is; houd de cirkelzaag daarom goed vast.
17. Vonken kunnen soms verschijnen, veroorzaakt door het remmen als de schakelaar is uitgeschakeld omdat C6BU3, C6BUM, C7BU3 en C7BUM modellen gebruik maken van elektrische remmen. Houd echter in gedachten dat dit niet wijst op een storing aan de machine.
18. Vervang de koolstofborstels door nieuwe als de rem ineffectief wordt voor de C6BU3, C6BUM, C7BU3 en C7BUM modellen.
19. Zorg ervoor dat de stroombron die u wilt gebruiken voldoet aan de vereisten voor de stroomvoorziening die staan aangegeven op het typeplaatje van het product.

Nederlands

20. Voordat het gereedschap op het stopcontact wordt aangesloten, moet u ervoor zorgen dat de stroomschakelaar op UIT staat.
Als de stekker in het stopcontact wordt gedaan met de stroomschakelaar aan (ON), zal het elektrisch gereedschap onmiddellijk beginnen te werken, wat kan leiden tot ernstige ongelukken.
21. Wanneer de werkplek te ver weg is van de stroombron, moet u een verlengsnoer gebruiken van voldoende dikte en met de juiste opgegeven capaciteit. Het verlengsnoer moet zo kort mogelijk gehouden worden.
22. Omdat het zaagblad iets onder de onderkant van het werkstuk uitsteekt, moet u het werkstuk op een geschikt werkoppervlak plaatsen wanneer u het gaat zagen. Als er een vierkant blok gebruikt wordt als werkoppervlak, moet u een vlakke ondergrond kiezen om er zeker van te kunnen zijn dat dit goed blijft staan. Een instabiel werkoppervlak zal leiden tot gevaarlijke situaties in het gebruik. **(Afb. 3)**
Om mogelijke ongelukken te voorkomen, moet u er altijd voor zorgen dat het deel van het werkstuk dat overblijft na het zagen goed is bevestigd of op zijn plaats wordt gehouden.
23. Als de knop losgedraaid blijft, zal dit een zeer gevaarlijke situatie veroorzaken. Zet deze hendel daarom altijd goed vast. **(Afb. 4)**
24. Het is zeer gevaarlijk om deze vleugelbout los te laten zitten. Zet deze hendel daarom altijd goed vast. **(Afb. 5)**
25. Controleer voor u gaat zagen wat voor materiaal u zult gaan zagen. Als het materiaal dat u gaat zagen schadelijk / giftig stof zal afgeven, moet u de stofzak of een geschikt stofafzuigingsstelsel goed bevestigen aan de aansluiting voor de stofafzuiging.
Draag indien beschikbaar als dat nodig is ook een stofmasker.
- Controleer voor u begint te zagen of het zaagblad het volle toerental heeft bereikt.
 - Als het zaagblad stopt of een abnormaal geluid maakt terwijl u bezig bent, moet u de machine onmiddellijk uit (OFF) zetten.
 - Wees altijd voorzichtig om te voorkomen dat het netsnoer te dicht bij het draaiende zaagblad komt.
 - Gebruiken van de cirkelzaag met het zaagblad naar boven of opzij is zeer gevaarlijk. Vermijd dergelijke ongewone werksituaties.
 - Draag altijd een veiligheidsbril wanneer u gaat zagen.
 - Haal de stekker uit het stopcontact zodra u klaar bent met uw werk.
26. Controleer nadat u het zaagblad hebt aangebracht opnieuw of de vergrendelingshendel goed vast zit in de voorgeschreven stand.
27. Modellen C6U3, C6BU3, C7U3 en C7BU3 zijn uitgerust met een blaasfunctie. Gebruik dit gereedschap echter niet alleen voor de blaasfunctie. **(Afb. 8)**
28. Controleer of er geen inkepingen of krassen in de kabel zitten.
29. Controleer de buitenkant en zorg ervoor dat er geen schade is.
30. Gebruik een spaanderzaag die voor het zagen van hout is bedoeld.
31. Gebruik een spaanderzaag met een weergegeven snelheid die gelijk is aan of hoger is dan de rotatiesnelheid weergegeven op het gereedschap.
32. Laat de zaag niet bovenop de geleiderail liggen.











NAMEN VAN ONDERDELEN (Afb. 1 – Afb. 23)

①	Aan/uit-schakelaar	⑭	Helling vleugelmoer	⑳	M4-schroef	㉔	Machineschroef M5x12
②	Zaagdeksel	⑮	Borstelkap	㉑	Voorgemarkeerde lijn	㉕	Geleiderailadapter
③	Onderste beschermingshendel	⑯	Greep	㉒	Voorschaal bij 45° helling	㉖	Spoorstaaf
④	Spouwmes	⑰	Vergrendeling uitknop	㉓	Voorschaal wanneer niet op een helling	㉗	Staaf (A)
⑤	M8-bout	⑱	Vergrendelingshendel	㉔	Vergrendelingsveer	㉘	Staaf (B)
⑥	Sluitring (B)	⑲	Specificatieplaatje	㉕	Stofverzamelaar	㉙	Vleugelmoer
⑦	Zaagblad	⑳	Knop	㉖	Hefboom (korte type)	㉚	Basisvierkantgat
⑧	Onderste afscherming	㉑	Snoerhouder	㉗	M4-schroef	㉛	Bevestigingsschroef
⑨	Parallelgeleider	㉒	Helling vleugelbout	㉘	M5-schroef	㉜	Spaander
⑩	Geleiderstuk	㉓	Hellende hefboom	㉙	6 mm Hex. moersleutel	㉝	Parallellisme stelschroef
⑪	Basis	㉔	Hout	㉚	Sluitring (A)	㉞	Vierkant
⑫	Hellende meter	㉕	Werkbank	㉛	Geleiderail	㉟	Zeskantige schroefaansluiting
⑬	Geleidersluiting vleugelbout	㉖	M8-bout	㉜	Rubber lip	㊀	3 mm Hex. moersleutel

SYMBOLEN

WAARSCHUWING

Hieronder staan symbolen afgebeeld die van toepassing zijn op deze machine. U moet de betekenis hiervan begrijpen voor u de machine gaat gebruiken.

	C6U3 / C6BU3 / C6UM / C6BUM / C7U3 / C7BU3 / C7UM / C7BUM : Cirkelzaagmachine
	Om het risico op verwondingen te verminderen, moet de gebruiker de instructiehandleiding lezen.
	Draag altijd oogbescherming.
	Draag altijd gehoorbescherming.
	Alleen voor EU-landen Geef elektrisch gereedschap niet met het huisvuil mee! Volgens de Europese richtlijn 2012/19/EU inzake oude elektrische en elektronische apparaten en de toepassing daarvan binnen de nationale wetgeving, dient gebruikt elektrisch gereedschap gescheiden te worden ingezameld en te worden afgevoerd naar een recyclebedrijf dat voldoet aan de geldende milieueisen.
V	Opgegeven voltage
	Zaagdiepte
P	Stroomopname
n ₀	Onbelast toerental
	Gewicht (zonder snoer)
I	AAN zetten
O	UIT zetten
	Haal de stekker uit het stopcontact.
	Blazer
	Verboden handeling
	Klasse II gereedschap

- Hefboom (korte type) 1
- Stofverzamelaar 1

De standaard toebehoren kunnen zonder nadere aankondiging gewijzigd worden.

TOEPASSINGEN

Zagen van diverse soorten hout.

TECHNISCHE GEGEVENS

De technische gegevens van deze machine staan vermeld in de tabel op bladzijde 142.

OPMERKING

Op grond van het voortdurende research en ontwikkelingsprogramma van HiKOKI kunnen de hierin genoemde technische gegevens zonder voorafgaande kennisgeving worden gewijzigd.

MONTAGE EN GEBRUIK

Handeling	Afbeelding	Bladzijde
Instellen van de zaagdiepte	4	143
Instellen van de zaaghoek	5	143
Het instellen van de splijtzwijg (C6U3, C6BU3, C6UM, C6BUM)	6	143
Het instellen van de splijtzwijg (C7U3, C7BU3, C7UM, C7BUM)	7	144
Gebruik het gereedschap niet alleen met de blaasfunctie (Alleen C6U3, C6BU3, C7U3 en C7BU3)	8	144
Instellen van de geleider (Alleen C6U3, C6BU3, C7U3 en C7BU3)	9	144
Zaaglijn	10	144
De geleider afstellen	11	144
De snoerhouder gebruiken	12	144
Monteren van de stofafzuigingset	13	144
Bedienen van de schakelaar*1	14	144
Zagen met juiste hoeken	15	145
Hellend zagen (+45° richting)	16	145
Demonderen van het zaagblad	17	145
Monteren van het zaagblad*2	18	146
Met behulp van de geleiderail*3 (Alleen C6UM, C6BUM, C7UM en C7BUM) (optionele accessoires)	19	146
Met behulp van de geleiderailadapter*4 (Alleen C6U3, C6BU3, C7U3 en C7BU3) (optionele accessoires)	20	147
Het aanpassen van de basis en zaagblad om parallelisme te handhaven (Alleen C6UM, C6BUM, C7UM en C7BUM)	21	147
Instellen van de voetplaat en het zaagblad zodat deze haaks op elkaar blijven staan (Alleen C6U3, C6BU3, C7U3 en C7BU3)	22	147

STANDAARD TOEBEHOREN

Naast het hoofdtoestel (1 toestel), bevat de verpakking de accessoires die hieronder vermeld staan.

- Zaagblad (Bevestigd op het gereedschap) 1
(Dia. 165 mm C6U3, C6BU3, C6UM, C6BUM)
(Dia. 190 mm C7U3, C7BU3, C7UM, C7BUM)
- Zeskantige inbussleutel 1
- Parallelgeleider 1
- Vleugelmoer 1
- Vergrendelingsveer 1

Nederlands

Instellen van de voetplaat en het zaagblad zodat deze haaks op elkaar blijven staan (Alleen C6BUM, C6BUM, C7UM en C7BUM)	23	147
Selecteren van accessoires	—	149

*1 Voor het beginnen met werken, zorgt u ervoor dat het bedienen van de schakelaar het gereedschap correct AAN en UIT zet.

Terwijl het gereedschap is aangesloten op het stopcontact, zorgt u ervoor dat het zaagblad stopt als de schakelaar UIT staat.

In sommige gebieden is het niet noodzakelijk stap **1** uit te voeren.

*2 Bruikbaar zaagbladdiameter:

C6U3, C6BU3, C6UM, C6BUM 165 tot 162 mm

C7U3, C7BU3, C7UM, C7BUM 190 tot 185 mm

Behuizingdikte: tot 1,5 mm, topbreedte: minstens 1,9 mm
Spouwmesdikte: 1,8 mm

*3 Gebruik de geleiderail bij het snijden in lange, rechte lijnen.

De rubberen lip van de geleiderail werkt om versplintering op het snijvlak te voorkomen. Bij het gebruik van de geleiderail voor de eerste keer, snijd de rubber lip als volgt: Stel de snijdiepte van het gereedschap in op het maximum en de zaagbladhoek op loodrecht (0°), trek de schakelaar volledig uit, en snij op een trage, constante snelheid.

Nadat de rubberen lip is gesneden, kan deze ook worden gebruikt voor 45° hoek snijden.

*4 Gebruik met C6U3, C6BU3, C7U3 en C7BU3 bij gebruik van de geleiderail.

OPMERKING

Bij het uitvoeren van het snijden met behulp van de geleiderail, bedenk dan dat de snijdiepte afneemt naarmate de dikte van de geleiderail toeneemt.

ONDERHOUD EN INSPECTIE



1. Inspecteren van het zaagblad

Omdat gebruik van een bot zaagblad de prestaties verslechtert en kan leiden tot storingen aan de motor, moet u het zaagblad slijpen of vervangen zodra u merkt dat het versleten is.

2. Inspectie van bevestigingsschroeven

Controleer alle bevestigingsschroeven regelmatig en zorg ervoor dat ze goed aangedraaid zijn. Draai los zittende schroeven onmiddellijk vast. Doet u dit niet, dan kunnen ernstige gevaren het gevolg zijn.

3. Inspectie van de koolborstels (Afb. 24)

In de motor worden koolborstels gebruikt, die onderhevig zijn aan slijtage. Omdat een te ver versleten koolborstel kan leiden tot problemen met de motor, dient u de koolborstel te vervangen door een nieuwe met hetzelfde koolborstelnummer , zoals aangegeven op de afbeelding, wanneer deze tot aan of tot bij de „slijtagelimiet“  versleten is. Bovendien moeten de koolborstels altijd schoon gehouden worden en moet u ervoor zorgen dat ze zich vrij in de borstelhouders kunnen bewegen.

LET OP

○ Voor het vervangen van de koolborstels moet u altijd originele HIKOKI koolborstels nummer zoals in de afbeelding aangegeven gebruiken.

○ Voor modellen C6BU3, C6BUM, C7BU3 en C7BUM, kan de rem mogelijk niet werken als anders dan de gespecificeerde koolstofborstels worden gebruikt.

Vervang de koolstofborstels door nieuwe indien de rem niet meer effectief werkt.

4. Het wisselen van de koolborstel

Men demonteert de borsteldeksel met een steeksleutel. Men kan de koolborstel dan gemakkelijk verwijderen.

5. Vervangen van het netsnoer

Als het nodig is om het netsnoer te vervangen, dan moet dit gebeuren door de fabrikant of een erkende vertegenwoordiger van de fabrikant, om veiligheidsrisico's te voorkomen.

6. Onderhoud motoreenheid

De motorwikkeling is een belangrijk onderdeel van het instrument. Voorkom schade en wees voorzichtig om contact met het schoonmaakolie of water te vermijden.

Na 50 uur gebruik, reinig de motor door te blazen in de ventilatie-openingen van de motorbehuizing met droge lucht uit een luchtpistool of ander gereedschap (Afb. 25). Stof of ophoping van deeltjes in de motor kan resulteren in schade.

7. Inspectie en onderhoud van de onderste afscherming

Zorg er altijd voor dat de onderste afscherming soepel beweegt.

In het geval van een storing moet u de onderste afscherming onmiddellijk repareren.

Gebruik voor het reinigen en onderhouden een persluchtspuit of ander gereedschap om de ruimte tussen de onderste afscherming en de afdekking van het tandwiel en ook het gedeelte van rotatie van de onderste afscherming met droge lucht schoon te blazen (Afb. 25). Dit is van toepassing op de uitstoot van deeltjes spanen of andere deeltjes.

Het verzamelen van spaanders of andere deeltjes rondom de onderste afscherming kan leiden tot storingen of schade.

WAARSCHUWING

Om te voorkomen dat stof wordt ingeademd of dat oogirritatie ontstaat, draagt u een veiligheidsbril en stofmasker wanneer u gebruik maakt van een persluchtspuit of ander gereedschap voor het reinigen van de onderste afscherming, ventilatiegaten of andere onderdelen van het product.

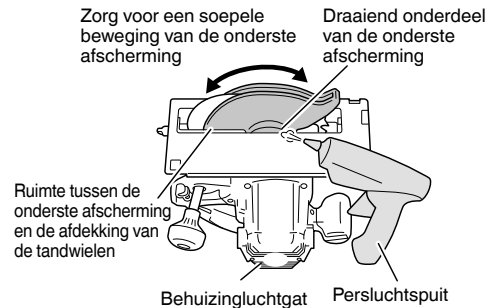

Afb. 25

LET OP

Bij gebruik en onderhoud van elektrisch gereedschap dienen de in het land waar u zich bevindt geldende veiligheidsregelgeving en veiligheidsstandaarden strikt te worden opgevolgd.

GARANTIE

De garantie op het elektrisch gereedschap van HiKOKI is in overeenstemming met de wettelijke/landspecifieke richtlijnen. Deze garantie dekt geen defecten of schade als gevolg van foutief gebruik, misbruik of normale slijtage. In geval van klachten verzoeken wij u het elektrisch gereedschap samen met het GARANTIECERTIFICAAT dat u achterin deze handleiding aantreft naar een erkend servicecentrum van HiKOKI te sturen.

Informatie betreffende lawaai en trillingen

De gemeten waarden zijn verkregen overeenkomstig EN62841 en voldoen aan de eisen van ISO 4871.

Gemeten A-gewogen geluidsniveau: 109 dB (A).
 Gemeten A-gewogen geluidsdrukkniveau: 98 dB (A).
 Onzekerheid K: 3 dB (A).

Draag gehoorbescherming.

Totale trillingswaarden (triax vector som) bepaald overeenkomstig EN62841.

Zagen van spaanplaat:

Trillingsemisiewaarde $a_h = 2,5 \text{ m/s}^2$
 Onzekerheid K = 1,5 m/s^2

De totale bepaalde trillingswaarde is gemeten in overeenstemming met een standaard testmethode en kan worden gebruikt om meerdere gereedschappen met elkaar te vergelijken.

U kunt dit ook vooraf gebruiken als beoordeling van de blootstelling.

WAARSCHUWING

- De trillingsemisiewaarde tijdens het feitelijke gebruik van het elektrisch gereedschap kan afwijken van de opgegeven totale waarde afhankelijk van de manieren waarop het gereedschap wordt gebruikt.
 - Neem kennis van de veiligheidsmaatregelen voor de bescherming van de gebruiker die gebaseerd zijn op een schatting van de blootstelling onder feitelijke gebruiksomstandigheden (rekening houdend met alle onderdelen van de gebruikscyclus, zoals de tijd dat het gereedschap is uitgeschakeld en wanneer dit onbelast draait inclusief de triggertijd).
-

OPMERKING

Op grond van het voortdurende research en ontwikkelingsprogramma van HiKOKI kunnen de hierin genoemde technische gegevens zonder voorafgaande kennisgeving worden gewijzigd.

ADVERTENCIAS DE SEGURIDAD GENERAL DE LA HERRAMIENTA ELÉCTRICA

⚠ ADVERTENCIA

Lea todas las advertencias de seguridad, instrucciones, ilustraciones y especificaciones incluidas con esta herramienta.

Si no se siguen las instrucciones indicadas a continuación podría producirse una descarga eléctrica, un incendio o daños graves.

Guarde todas las advertencias e instrucciones para futura referencia.

El término "herramienta eléctrica" en las advertencias hace referencia a la herramienta eléctrica que funciona con la red de suministro (con cable) o a la herramienta eléctrica que funciona con pilas (sin cable).

1) Seguridad del área de trabajo

- a) **Mantenga la zona de trabajo limpia y bien iluminada.**

Las zonas desordenadas u oscuras pueden provocar accidentes.

- b) **No utilice las herramientas eléctricas en entornos explosivos como, por ejemplo, en presencia de líquidos inflamables, gases o polvo.**

Las herramientas eléctricas crean chispas que pueden inflamar el polvo o los gases.

- c) **Mantenga a los niños y transeúntes alejados cuando utilice una herramienta eléctrica.**

Las distracciones pueden hacer que pierda el control.

2) Seguridad eléctrica

- a) **Los enchufes de las herramientas eléctricas tienen que ser adecuados a la toma de corriente. No modifique el enchufe. No utilice enchufes adaptadores con herramientas eléctricas conectadas a tierra.**

Si no se modifican los enchufes y se utilizan tomas de corriente adecuadas se reducirá el riesgo de descarga eléctrica.

- b) **Evite el contacto corporal con superficies conectadas a tierra como tuberías, radiadores y frigoríficos.**

Hay mayor riesgo de descarga eléctrica si su cuerpo está en contacto con el suelo.

- c) **No exponga las herramientas eléctricas a la lluvia o a la humedad.**

La entrada de agua en una herramienta eléctrica aumentará el riesgo de descarga eléctrica.

- d) **No utilice el cable incorrectamente. No utilice el cable para transportar, tirar de la herramienta eléctrica o desenchufarla.**

Mantenga el cable alejado del calor, del aceite, de bordes afilados o piezas móviles.

Los cables dañados o enredados aumentan el riesgo de descarga eléctrica.

- e) **Cuando utilice una herramienta eléctrica al aire libre, utilice un cable prolongador adecuado para utilizarse al aire libre.**

La utilización de un cable adecuado para usarse al aire libre reduce el riesgo de descarga eléctrica.

- f) **Si no se puede evitar el uso de una herramienta eléctrica en un lugar húmedo, utilice un suministro protegido mediante un dispositivo de corriente residual (RCD).**

El uso de un RCD reduce el riesgo de descarga eléctrica.

3) Seguridad personal

- a) **Esté atento, preste atención a lo que hace y utilice el sentido común cuando utilice una herramienta eléctrica.**

No utilice una herramienta eléctrica cuando esté cansado o esté bajo la influencia de drogas, alcohol o medicación.

Una distracción momentánea mientras utiliza herramientas eléctricas puede dar lugar a lesiones personales graves.

- b) **Utilice un equipo de protección personal. Utilice siempre una protección ocular.**

El equipo de protección como máscara para el polvo, zapatos de seguridad antideslizantes, casco rígido o protección auditiva utilizado en las situaciones adecuadas reducirá las lesiones personales.

- c) **Evite un inicio involuntario. Asegúrese de que el interruptor esté en "off" antes de conectar la herramienta a una fuente de alimentación o batería, cogerla o transportarla.**

El transporte de herramientas eléctricas con el dedo en el interruptor o el encendido de herramientas eléctricas con el interruptor encendido puede provocar accidentes.

- d) **Retire las llaves de ajuste antes de encender la herramienta eléctrica.**

Si se deja una llave en una pieza giratoria de la herramienta eléctrica podrían producirse lesiones personales.

- e) **No se extralimite. Mantenga un equilibrio adecuado en todo momento.**

Esto permite un mayor control de la herramienta eléctrica en situaciones inesperadas.

- f) **Vístase adecuadamente. No lleve prendas sueltas o joyas. Mantenga el cabello y la ropa alejados de las partes móviles.**

La ropa suelta, las joyas y el pelo largo pueden quedar atrapados en las piezas móviles.

- g) **Si se proporcionan dispositivos para la conexión de extracción de polvo e instalaciones de recogida, asegúrese de que estén conectados y se utilicen adecuadamente.**

La utilización de un sistema de recogida de polvo puede reducir los riesgos relacionados con el polvo.

- h) **No deje que la familiaridad adquirida con el uso frecuente de herramientas le permitan caer en la complacencia e ignorar los principios de seguridad de la herramienta.**

Una acción descuidada puede causar lesiones graves en una fracción de segundo.

4) Utilización y mantenimiento de las herramientas eléctricas

- a) **No fuerce la herramienta eléctrica. Utilice la herramienta eléctrica correcta para su aplicación.**

La herramienta eléctrica correcta trabajará mejor y de forma más segura si se utiliza a la velocidad para la que fue diseñada.

- b) **No utilice la herramienta eléctrica si el interruptor no la enciende y apaga.**

Las herramientas eléctricas que no pueden controlarse con el interruptor son peligrosas y deben repararse.

- c) **Desconecte el enchufe de la fuente eléctrica y/o retire la batería, si es extraíble, de la herramienta eléctrica antes de hacer ajustes, cambiar accesorios o almacenar herramientas eléctricas.**

Estas medidas de seguridad preventivas reducen el riesgo de que la herramienta eléctrica se ponga en marcha accidentalmente.

- d) Guarde las herramientas eléctricas que no se utilicen fuera del alcance de los niños, y no permita que utilicen las herramientas eléctricas personas no familiarizadas con las mismas o con estas instrucciones.
Las herramientas eléctricas son peligrosas si son utilizadas por usuarios sin formación.
- e) Realice el mantenimiento de las herramientas eléctricas y accesorios. Compruebe si las piezas móviles están mal alineadas o unidas, si hay alguna pieza rota u otra condición que pudiera afectar al funcionamiento de las herramientas eléctricas. Si la herramienta eléctrica está dañada, llévela a reparar antes de utilizarla.
Se producen muchos accidentes por no realizar un mantenimiento correcto de las herramientas eléctricas.
- f) Mantenga las herramientas de corte afiladas y limpias.
Las herramientas de corte correctamente mantenidas con los bordes de corte afilados son más fáciles de controlar, y existe menor riesgo de que se atasquen.
- g) Utilice la herramienta eléctrica, los accesorios y las brocas de la herramienta, etc. de acuerdo con estas instrucciones, teniendo en cuenta las condiciones de trabajo y el trabajo que se va a realizar.
La utilización de la herramienta eléctrica para operaciones diferentes a las previstas podría dar lugar a una situación peligrosa.
- h) Mantenga los mangos y las superficies de agarre secas, limpias y libres de aceite y grasa.
Los mangos y las superficies de agarre resbaladizos no permiten el manejo y el control seguros de la herramienta en situaciones inesperadas.
- 5) Revisión
- a) Solicite a un experto cualificado que revise la herramienta eléctrica y que utilice solo piezas de repuesto idénticas.
Esto garantizará el mantenimiento de la seguridad de la herramienta eléctrica.

PRECAUCIÓN

Mantenga a los niños y a las personas enfermas alejadas. Cuando no se utilicen, las herramientas deben almacenarse fuera del alcance de los niños y de las personas enfermas.

INSTRUCCIONES DE SEGURIDAD PARA TODAS LAS SIERRAS

Procedimientos de corte

- a) **⚠ PELIGRO:** Mantenga las manos alejadas de la zona de corte y de la cuchilla. Mantenga la otra mano en el mango auxiliar o la carcasa del motor. Si sujeta la sierra con las dos manos, evitará cortarse con la cuchilla.
- b) **No se coloque debajo de la pieza de trabajo.**
El protector no puede protegerle de la cuchilla si se sitúa debajo de la pieza de trabajo.
- c) **Ajuste la profundidad de corte al grosor de la pieza de trabajo.**
Debajo de la pieza de trabajo solo debe quedar visible menos de un diente completo de la cuchilla.
- d) **Nunca sujete la pieza en las manos o sobre una pierna mientras corta. Fije la pieza de trabajo a una plataforma estable.**
Es importante que apoye la pieza de trabajo de forma adecuada para evitar que su cuerpo quede expuesto a la sierra, que la cuchilla se quede atascada o que se pierda el control.
- e) **Sostenga la herramienta eléctrica por las superficies de agarre aisladas cuando realice una operación en la que el accesorio de corte pueda entrar en contacto con el cableado oculto o con su propio cable.**
El contacto con un cable con corriente hará que las partes metálicas expuestas de la herramienta eléctrica puedan transmitir esa corriente y provocar una descarga eléctrica al operador.
- f) **Cuando realice un corte al hilo, utilice siempre un tope-guía o una guía de borde recto.**
De esta forma mejora la precisión del corte y se reducen las posibilidades de que la cuchilla se atasque.
- g) **Utilice siempre cuchillas con orificios de árbol que tengan el tamaño y la forma correctos (rombo frente a círculo).**
Las cuchillas que no coincidan con los componentes de montaje de la sierra funcionarán descentradas y provocarán la pérdida de control.
- h) **No utilice nunca arandelas o pernos de cuchilla dañados o incorrectos.**
Las arandelas y el perno están diseñados específicamente para su cuchilla, con el fin de alcanzar un rendimiento óptimo y la máxima seguridad de funcionamiento.

Causas de retroceso y advertencias relacionadas

- El retroceso es una reacción repentina de la cuchilla de la sierra cuando se engancha, se atasca o está mal alineada, lo cual provoca que la sierra sin control se eleve, se salga de la pieza de trabajo, y se dirija hacia el operador;
- cuando la cuchilla se engancha o se atasca por el cierre de la vía, la cuchilla queda bloqueada y la reacción del motor hace que la unidad retroceda rápidamente hacia el operador;
- Si la cuchilla se tuerce o pierde la alineación durante el corte, los dientes del borde trasero de la cuchilla pueden clavarse en la superficie superior de la madera, hacer que la cuchilla se salga de la vía de corte y salte en dirección al operador.

El retroceso es el resultado de un uso inadecuado de la sierra o de procedimientos o condiciones de funcionamiento incorrectos, y puede evitarse adoptando las precauciones correctas indicadas a continuación.

- a) **Sujete la sierra con firmeza con ambas manos y coloque los brazos de forma que resistan las fuerzas de retroceso. Coloque el cuerpo a uno de los lados de la cuchilla, pero no en línea con ella.**
El retroceso puede provocar que la sierra salte hacia atrás, pero el operador puede controlar las fuerzas de retroceso si se adoptan las medidas necesarias.
- b) **Cuando se atasque la cuchilla o se interrumpa el corte por cualquier motivo, libere el interruptor de activación y mantenga la sierra sin moverla en el material hasta que se detenga por completo.**
No intente extraer la sierra de la pieza de trabajo ni tire de ella hacia atrás mientras la cuchilla está en movimiento, ya que puede producirse un retroceso. Investigue y tome las medidas correctivas necesarias para eliminar la causa del atascamiento de la cuchilla.
- c) **Cuando vuelva a poner en marcha la sierra en la pieza de trabajo, centre la cuchilla de la sierra en la vía de forma que los dientes no estén enganchados en el material.**
Si la cuchilla de la sierra se atasca, puede saltar o retroceder desde la pieza de trabajo al poner la sierra en marcha de nuevo.
- d) **Apoye los paneles de gran tamaño para minimizar el riesgo de que la cuchilla se enganche y se produzca retroceso.**

Español

Los paneles grandes tienden a combarse por su propio peso. Se deben colocar apoyos bajo ambos lados del panel, cerca de la línea de corte y cerca del borde del panel.

- e) **No utilice cuchillas melladas o dañadas.**
Las cuchillas no afiladas o mal ajustadas hacen que una vía estrecha provoque una fricción excesiva, que se atasque la cuchilla y que se produzca un retroceso.
- f) **La profundidad de la cuchilla y las palancas de bloqueo del ajuste del bisel deben estar bien fijadas antes de realizar el corte.**
Si el ajuste de la cuchilla cambia durante el corte, se puede producir un atasco de la cuchilla o un retroceso.
- g) **Adopte medidas de precaución adicionales al utilizar la sierra sobre muros existentes u otros puntos ciegos.**
La cuchilla que sobresale puede cortar objetos que podrían producir retroceso.

Función de la protección inferior

- a) **Compruebe que la protección inferior se cierra adecuadamente antes de cada uso. No utilice la sierra si el protector inferior no se mueve con libertad y se cierra de forma instantánea. No sujete ni fije el protector inferior en la posición de apertura.**
Si la sierra se cae de forma accidental, el protector inferior se puede doblar.
Levante el protector inferior con el mango retráctil, y asegúrese de que se mueva libremente y no toque la cuchilla ni ninguna otra pieza, en todos los ángulos y profundidades de corte.
- b) **Compruebe el funcionamiento del resorte del protector inferior. Si el protector y el resorte no funcionan correctamente, deben repararse antes de usar la sierra.**
El protector inferior puede funcionar lentamente porque hay alguna pieza dañada, hay restos de pegamento o existe una acumulación de residuos.
- c) **La protección inferior puede replegarse manualmente solo para cortes especiales tales como “cortes por penetración” y “cortes compuestos”. Levante el protector inferior trayendo el mango y libere el protector inferior en cuanto la cuchilla entre en contacto con el material.**
Para el resto de cortes, el protector debería funcionar automáticamente.
- d) **Compruebe siempre que el protector inferior cubre la cuchilla antes de colocar la sierra sobre un banco o sobre el suelo.**
El deslizamiento de la cuchilla sin protección puede hacer que la sierra se desplace hacia atrás y corte lo que encuentre a su paso. Tenga en cuenta el tiempo que tarda la cuchilla en detenerse después de accionar el interruptor.

Función de la cuchilla

- a) **Utilice la hoja de sierra apropiada para la cuchilla.**
Para que la cuchilla funcione, el cuerpo de la hoja deberá ser más delgada que la cuchilla y la anchura del corte de la hoja deberá ser más ancha que el espesor de la cuchilla.
- b) **Ajuste la cuchilla hendidora como se describe en este manual de instrucciones.**
La colocación y la alineación con un espaciado incorrecto puede hacer que la cuchilla hendidora no evite bien el retroceso.
- c) **Utilice siempre la cuchilla hendidora salvo cuando corte en forma inclinada.**
La cuchilla separadora debe ser reemplazada después del corte de inmersión. La cuchilla separadora provoca interferencias durante el corte de paso y puede crear un contragolpe.

- d) **Para que funcione la cuchilla hendidora, debe ajustarse a la pieza de trabajo.**

La cuchilla hendidora es inefectiva en la prevención de retroceso durante cortes cortos.

- e) **No haga funcionar la sierra si la cuchilla separadora está doblada.**
Incluso una ligera interferencia puede ralentizar la rapidez de cierre de la protección.

ADVERTENCIAS DE SEGURIDAD ADICIONALES

1. Utilice en la máquina únicamente cuchillas del diámetro especificado.
2. No utilice nunca discos abrasivos.
3. No utilice cuchillas de sierra que estén deformadas o agrietadas.
4. No emplee cuchillas de acero de alta velocidad.
5. No emplee cuchillas de sierra que no cumplan con las características especificadas en estas instrucciones.
6. No detenga las cuchillas de sierra aplicando presión lateral sobre el disco.
7. Mantenga las cuchillas de sierra afiladas en todo momento.
8. Asegúrese de que el protector inferior se mueve suavemente y sin problemas.
9. No utilice la sierra circular con el protector inferior fijado en la posición de apertura.
10. Asegúrese de que el mecanismo de retracción del sistema de protección funcione adecuadamente.
11. Las cuchillas de sierra deberán ser más finas que la cuchilla hendidora y la anchura de corte (con el juego de dientes) deberá ser superior al grosor de la cuchilla hendidora.
12. No accione nunca la sierra circular con la cuchilla de la sierra del orientada hacia arriba o hacia un lado.
13. Asegúrese de que el material no presente objetos extraños, como clavos.
14. La cuchilla hendidora deberá emplearse siempre excepto para realizar un corte en medio de la pieza de trabajo.
15. Desconecte el enchufe de la toma de corriente antes de efectuar ajustes, tareas de reparación o de mantenimiento.
16. Para los modelos C6BU3, C6BUM, C7BU3 y C7BUM, tenga cuidado con el retroceso del freno.
Los modelos C6BU3, C6BUM, C7BU3 y C7BUM cuentan con un freno eléctrico que funciona cuando se suelta el interruptor. Como se produce un retroceso cuando se ejecuta el freno, asegúrese de mantener firmemente el cuerpo principal.
17. A veces pueden aparecer chispas causadas por la operación de frenado cuando el interruptor está apagado ya que los modelos C6BU3, C6BUM, C7BU3 y C7BUM emplean frenos eléctricos. Sin embargo, tenga en cuenta que este fenómeno no significa mal funcionamiento de la máquina.
18. Para los modelos C6BU3, C6BUM, C7BU3 y C7BUM, cuando el freno se vuelve ineficaz, sustituya las escobillas de carbón por otras nuevas.
19. Asegúrese de que la fuente de corriente que va a utilizarse sea conforme a los requisitos de alimentación especificados en la placa de características del producto.
20. Antes de que la herramienta esté enchufada a una toma de corriente, asegúrese de que el interruptor principal se encuentra en la posición OFF.
Si el enchufe se conecta a una toma de corriente mientras el interruptor principal se encuentra en la posición ON, la herramienta eléctrica se pondrá en marcha inmediatamente y podría provocar un accidente grave.

21. Si la zona en la que va a efectuarse el trabajo se encuentra alejada de la fuente de corriente, utilice un cable prolongador del grosor suficiente y que tenga la capacidad nominal necesaria. El cable prolongador deberá ser lo más corto posible.
22. Como la cuchilla de la sierra se extenderá más allá de la superficie inferior de la pieza de madera, coloque la pieza de madera sobre un banco de trabajo al realizar el corte. Si se utiliza como banco de trabajo un bloque cuadrado, seleccione una base nivelada para asegurarse de que se encuentra correctamente estabilizado. Si el banco de trabajo es inestable, se producirán situaciones de peligro (Fig. 3).
Para evitar posibles accidentes, asegúrese de que el trozo de madera restante después de efectuarse el corte se encuentre anclado o sujetado de forma segura.
23. Si la perilla permanece suelta, creará una situación altamente peligrosa. Fijela siempre con la debida precaución. (Fig. 4)
24. Es muy peligroso mantener este perno de mariposa suelto. Fijelo siempre con la debida precaución. (Fig. 5)
25. Antes de iniciar la operación de corte, asegúrese de conocer el material que va a cortar. Si cree que el material que va a cortar puede generar polvos peligrosos o tóxicos, asegúrese de que haya una bolsa de recogida de polvo o un sistema de extracción de polvo adecuado conectada con firmeza a la salida de polvo. Además, utilice una máscara antipolvo adecuada, si dispone de una.
- Antes de empezar a serrar, asegúrese de que la cuchilla haya alcanzado el número máximo de revoluciones.
 - Si la cuchilla de la sierra se detiene o emite ruidos anormales durante su funcionamiento, coloque el interruptor rápidamente en la posición OFF.
 - Tenga cuidado siempre de evitar que el cable de alimentación se acerque a la cuchilla de la sierra mientras gira.
 - El uso de la cuchilla circular con la cuchilla de sierra orientada hacia arriba o hacia un lado resulta muy peligroso. Debe evitarse en todo momento utilizarla para estas aplicaciones.
 - Al cortar materiales, utilice siempre gafas de protección.
 - Cuando haya terminado un trabajo, desenchufe el enchufe de la toma de corriente.
26. Tras haber fijado la cuchilla de la sierra, asegúrese de que la palanca de bloqueo se encuentre fijada con firmeza en la posición indicada.
27. Los modelos C6U3, C6BU3, C7U3 y C7BU3 están equipados con una función de ventilador. Sin embargo, no use la herramienta sólo para la función del ventilador. (Fig. 8)
28. Compruebe que no hay mellas o arañazos en el cable.
29. Revise el exterior y asegúrese de que no hay daños.
30. Use una sierra de astillas que es para cortar madera.
31. Use una sierra de astillas con una velocidad visualizada que es igual o mayor que la velocidad de rotación que aparece en la herramienta.
32. No deje la sierra colocada en la parte superior del rail guía.











NOMBRES DE LAS PIEZAS (Fig. 1 – Fig. 23)

①	Interruptor de activación	⑭	Tuerca de mariposa de inclinación	⑳	Tornillo M4	㉔	Tornillo de máquina M5x12
②	Cubierta de la sierra	⑮	Protección de cepillo	㉑	Línea previamente marcada	㉕	Adaptador del carril de guía
③	Palanca de la protección inferior	⑯	Empuñadura	㉒	Escala frontal a 45 ° de inclinación	㉖	Barra de rail
④	Cuña de separación	⑰	Botón de desactivación del bloqueo	㉓	Escala frontal cuando no está inclinado	㉗	Barra (A)
⑤	Perno M8	⑱	Palanca de bloqueo	㉔	Bloqueo del Muelle	㉘	Barra (B)
⑥	Arandela (B)	⑲	Placa de identificación	㉕	Colector de polvo	㉙	Perno de mariposa
⑦	Cuchilla de la sierra	⑳	Perilla	㉖	Palanca (tipo corto)	㉚	Zócalo de base cuadrada
⑧	Protector inferior	㉑	Soporte para cables	㉗	Tornillo M4	㉛	Tornillo de montaje
⑨	Guía	㉒	Perno de mariposa de inclinación	㉘	Tornillo M5	㉜	Viruta de madera
⑩	Pieza guía	㉓	Palanca inclinada	㉙	Llave de barra hexagonal de 6 mm	㉝	Tornillo de ajuste de paralelismo
⑪	Base	㉔	Maderas	㉚	Arandela (A)	㉞	Cuadrado
⑫	Indicador inclinado	㉕	Banco de trabajo	㉛	Rail guía	㉟	Tornillo de fijación con cabeza hexagonal
⑬	Perno de mariposa fijador de guía	㉖	Perno M8	㉜	Lengüeta de goma	㊀	Llave de barra hexagonal de 3 mm

SÍMBOLOS

ADVERTENCIA

A continuación se muestran los símbolos usados para la máquina. Asegúrese de comprender su significado antes del uso.

	C6U3 / C6BU3 / C6UM / C6BUM / C7U3 / C7BU3 / C7UM / C7BUM : Sierra circular
	Para reducir el riesgo de lesiones, el usuario deberá leer el manual de instrucciones.
	Utilice siempre una protección ocular.
	Utilice siempre una protección auditiva.
	Solo para países de la Unión Europea No deseche los aparatos eléctricos junto con los residuos domésticos. De conformidad con la Directiva Europea 2012/19/UE sobre residuos de aparatos eléctricos y electrónicos y su aplicación de acuerdo con la legislación nacional, las herramientas eléctricas cuya vida útil haya llegado a su fin se deberán recoger por separado y trasladar a una planta de reciclaje que cumpla con las exigencias ecológicas.
V	Voltaje nominal
	Profundidad de corte
P	Entrada de alimentación
n_0	Velocidad sin carga
	Peso (sin cable)
I	Encendido
O	Apagado
	Desconecte el enchufe de la toma de corriente
	Soplador
	Acción prohibida
	Herramienta de clase II

- Palanca (tipo corto)..... 1
- Colector de polvo..... 1

Los accesorios estándar están sujetos a cambio sin previo aviso.

APLICACIÓN

Corte de diversos tipos de madera.

ESPECIFICACIONES

Las especificaciones de esta máquina aparecen indicadas en la tabla de la página 142.

NOTA

Debido al programa continuo de investigación y desarrollo de HiKOKI, estas especificaciones están sujetas a cambio sin previo aviso.

MONTAJE Y FUNCIONAMIENTO

Acción	Figura	Página
Ajuste de la profundidad de corte	4	143
Ajuste del ángulo de inclinación	5	143
Ajustar la cuchilla partidora (C6U3, C6BU3, C6UM, C6BUM)	6	143
Ajustar la cuchilla partidora (C7U3, C7BU3, C7UM, C7BUM)	7	144
No utilice la herramienta con sólo la función del soplador (C6U3, C6BU3, C7U3 y C7BU3 solamente)	8	144
Ajuste de la pieza guía (C6U3, C6BU3, C7U3 y C7BU3 solamente)	9	144
Línea de corte	10	144
Regulación de la guía	11	144
Uso del soporte para cables	12	144
Montaje del juego colector de polvo	13	144
Funcionamiento del interruptor*1	14	144
Cortar en ángulo recto	15	145
Corte inclinado (dirección +45°)	16	145
Desmontaje de la cuchilla de la sierra	17	145
Montaje de la cuchilla de la sierra*2	18	146
Uso del rail guía*3 (C6UM, C6BUM, C7UM y C7BUM solamente) (accesorios opcionales)	19	146
Uso del adaptador del rail guía*4 (C6U3, C6BU3, C7U3 y C7BU3 solamente) (accesorios opcionales)	20	147
Ajuste de la base y la hoja de la sierra para mantener el paralelismo (C6UM, C6BUM, C7UM y C7BUM solamente)	21	147
Ajuste de la base y de la cuchilla de sierra para mantener la posición perpendicular (C6U3, C6BU3, C7U3 y C7BU3 solamente)	22	147

ACCESORIOS ESTÁNDAR

Además de la unidad principal (1 unidad), el paquete contiene los accesorios indicados a continuación.

- Cuchilla de la sierra (montada en la herramienta)..... 1
(Dia. 165 mm C6U3, C6BU3, C6UM, C6BUM)
(Dia. 190 mm C7U3, C7BU3, C7UM, C7BUM)
- Llave de barra hexagonal..... 1
- Guía..... 1
- Perno de mariposa..... 1
- Bloqueo del Muelle..... 1

Ajuste de la base y de la cuchilla de sierra para mantener la posición perpendicular (C6UM, C6BUM, C7UM y C7BUM solamente)	23	147
Selección de los accesorios	—	149

*1 Antes de comenzar el trabajo, compruebe que el accionar el interruptor correctamente enciende y apaga la herramienta.

Mientras que la herramienta esté enchufada a la toma, asegúrese de que la hoja de sierra se detiene cuando el interruptor está apagado (OFF).

En algunos países, no es necesario llevar a cabo el paso 1.

*2 Diámetro de la hoja de sierra utilizable:

C6U3, C6BU3, C6UM, C6BUM 165 a 162 mm

C7U3, C7BU3, C7UM, C7BUM 190 a 185 mm

Espesor del cuerpo: hasta 1,5 mm, ancho de la punta: al menos 1,9 mm

Espesor de la cuchilla separadora: 1,8 mm

*3 Utilice el raíl de guía al cortar en líneas largas y rectas.

La lengüeta de goma del raíl de guía funciona para evitar el astillado en la superficie de corte. Al utilizar el raíl de guía por primera vez, corte la lengüeta de goma de la siguiente manera: Ajuste de profundidad de corte de la herramienta al máximo y el ángulo de la hoja de sierra a la perpendicular (0 °), tire del interruptor completamente, y corte a una velocidad lenta y constante.

Después de cortar la lengüeta de goma, también se puede utilizar para el corte en un ángulo de 45 °.

*4 Use con C6U3, C6BU3, C7U3 y C7BU3 al utilizar el raíl de guía.

NOTA

Al realizar la operación de corte usando el raíl de guía, recuerde que la profundidad de corte disminuye a medida que el espesor del raíl de guía aumenta.

MANTENIMIENTO E INSPECCIÓN

1. Inspección de la cuchilla de la sierra

Debido a que el uso de una cuchilla de sierra roma hace que disminuya la eficiencia y puedan producirse fallos de funcionamiento del motor, afíle o cambie la cuchilla de la sierra en cuanto se perciba abrasión.

2. Inspección de los tornillos de montaje

Inspeccione con regularidad todos los tornillos de montaje y asegúrese de que estén bien apretados. Si hay algún tornillo suelto, apriételo inmediatamente. No hacerlo podría provocar riesgos graves.

3. Inspección de escobillas de carbón: (Fig. 24)

El motor emplea escobillas de carbón que son piezas consumibles. Dado que una escobilla excesivamente desgastada puede generar problemas de motor, cambie las escobillas de carbón por otras nuevas que presenten el mismo número ③ de escobilla de carbón que se muestra en la figura cuando se hayan desgastado o estén cerca del "límite de desgaste" ④. Además, mantenga siempre limpias las escobillas de carbón y compruebe si se mueven libremente dentro de sus portaescobillas.

PRECAUCIÓN

○ Para reemplazar las escobillas, utilice siempre otras genuinas de HiKOKI con el número (56) especificado en el dibujo.

○ Para los modelos C6BU3, C6BUM, C7BU3 y C7BUM, el freno puede no funcionar si son utilizadas escobillas de carbón distintas de las especificadas.

Cuando el freno no funcione, reemplace las escobillas por otras nuevas.

4. Reemplazar el carbón de contacto

Quitar la cápsula de carbón con un destornillador con cabeza pequeña. El carbón de contacto se deja luego se quita fácilmente.

5. Sustitución del cable de alimentación

Si es necesario sustituir el cable de alimentación, el cambio debe realizarlo el fabricante de este agente, para evitar riesgos para la seguridad.

6. Mantenimiento de la unidad de motor

El bobinado del motor es una parte importante de esta herramienta. Evite daños y el contacto con aceite o agua de limpieza.

Después de 50 horas de uso, limpie el motor usando una pistola de aire u otra herramienta para soplar en los orificios de ventilación de la carcasa del motor con aire seco (Fig. 25).

El polvo o la acumulación de partículas en el motor pueden causar daños.

7. Inspección y mantenimiento de la protección inferior

Asegúrese siempre de que la protección inferior se mueva suavemente.

En el caso de detectar algún fallo, repare inmediatamente la protección inferior.

Para la limpieza y el mantenimiento, utilice una pistola de aire u otra herramienta para limpiar el espacio situado entre el protector inferior y la cubierta del engranaje, así como la pieza de rotación de la protección inferior con aire seco (Fig. 25).

Hacerlo es efectivo para la emisión de las virutas u otras partículas.

La acumulación de virutas o cualquier otra partícula alrededor de la protección inferior podría provocar un mal funcionamiento o daños.

ADVERTENCIA

Para evitar la inhalación de polvo o la irritación en los ojos, utilice gafas de seguridad de protección y una máscara contra el polvo cuando utilice una pistola de aire u otra herramienta para limpiar la protección inferior, los orificios de ventilación u otras piezas del producto.

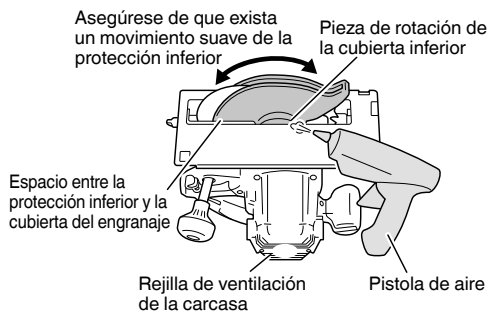

Fig. 25

PRECAUCIÓN

En el manejo y el mantenimiento de las herramientas eléctricas, se deberán observar las normas y reglamentos vigentes en cada país.

GARANTÍA

Las herramientas eléctricas de HiKOKI incluyen una garantía conforme al reglamento específico legal/nacional. Esta garantía no cubre los defectos o daños debidos al uso incorrecto, el uso excesivo ni tampoco los provocados por el desgaste normal. En caso de reclamación, envíe la herramienta eléctrica, sin desmontar y con el CERTIFICADO DE GARANTÍA que aparece al final de estas instrucciones de uso, al Centro de servicio autorizado de HiKOKI.

Información sobre el ruido propagado por el aire y la vibración

Los valores medidos se determinaron de acuerdo con la norma EN62841 y se declaran de conformidad con la norma ISO 4871.

Nivel de potencia acústica ponderada A: 109 dB (A)

Nivel de presión acústica ponderada A: 98 dB (A)

Incertidumbre K: 3 dB (A)

Utilice protecciones auditivas.

Valores totales de la vibración (suma de vectores triax.) determinados de acuerdo con la norma EN62841.

Corte de aglomerado:

Valor de emisión de vibración $a_h = 2,5 \text{ m/s}^2$

Incertidumbre K = $1,5 \text{ m/s}^2$

El valor total de vibración declarado se ha medido según un método de prueba estándar, y permite comparar unas herramientas con otras.

También resulta útil para llevar a cabo evaluaciones preliminares de exposición.

ADVERTENCIA

- La emisión de vibración durante la utilización real de la herramienta eléctrica puede ser diferente del valor total declarado en función de las formas de utilización de la herramienta.
 - Identifique las medidas de seguridad para proteger al operador basadas en una estimación de exposición en condiciones reales de uso (teniendo en cuenta todas las partes del ciclo de funcionamiento, como tiempos durante los que la herramienta está apagada y durante los que funciona lentamente, además del tiempo de activación).
-
-

NOTA

Debido al programa continuo de investigación y desarrollo de HiKOKI, estas especificaciones están sujetas a cambio sin previo aviso.

AVISOS GERAIS DE SEGURANÇA PARA A FERRAMENTA ELÉTRICA



AVISO

Leia todos os avisos de segurança, instruções, ilustrações e especificações fornecidas com esta ferramenta elétrica.

Se não seguir todas as instruções listadas abaixo, pode provocar um choque elétrico, incêndio e/ou ferimentos graves.

Guarde todos os avisos e instruções para referência futura.

O termo “ferramenta elétrica” em todos os avisos refere-se à sua ferramenta ligada à corrente (com fios) ou à ferramenta elétrica de bateria (sem fios).

1) Segurança da área de trabalho

- Mantenha a área de trabalho limpa e bem iluminada. As áreas escuras ou cheias de material são propícias aos acidentes.
- Não trabalhe com ferramentas elétricas em ambientes explosivos, tais como na presença de líquidos inflamáveis, gases ou pó. As ferramentas elétricas criam faíscas que podem incendiar o pó dos fumos.
- Mantenha as crianças e outras pessoas afastadas quando trabalhar com uma ferramenta elétrica. As distrações podem fazer com que perca controle.

2) Segurança elétrica

- As fichas da ferramenta elétrica devem corresponder à tomada. Nunca modifique a ficha. Não utilize fichas adaptadoras com ferramentas elétricas ligadas à terra. As fichas não modificadas e tomadas correspondentes reduzirão o risco de choques elétricos.
- Evite contacto corporal com superfícies ligadas à terra, tais como tubos, radiadores, máquinas e frigoríficos. Existe um risco acrescido de choques elétricos se o seu corpo estiver ligado à terra.
- Não exponha ferramentas elétricas à chuva ou condições de humidade. A entrada de água numa ferramenta elétrica aumentará o risco de choques elétricos.
- Não abuse do fio. Nunca utilize o fio para transportar, puxar ou desligar a ferramenta elétrica. Mantenha o fio afastado do calor, óleo, margens afiadas ou peças em movimento. Os fios danificados ou entrelaçados podem aumentar o risco de choques elétricos.
- Quando trabalhar com uma ferramenta elétrica no exterior, utilize uma extensão adequada para utilização exterior. A utilização de um fio adequado para utilização no exterior reduz o risco de choques elétricos.
- Se não for possível evitar a utilização de uma máquina elétrica num local húmido, utilize uma fonte de alimentação protegida por um dispositivo de corrente residual (RCD). A utilização de um RCD reduz o risco de choques elétricos.

3) Segurança pessoal

- Mantenha-se alerta, esteja atento ao que está a fazer e utilize o bom senso ao trabalhar com uma ferramenta elétrica. Não utilize uma ferramenta elétrica quando estiver cansado ou sob a influência de drogas, álcool ou medicamentos. Um momento de desatenção enquanto trabalha com ferramentas elétricas pode resultar em ferimentos pessoais graves.

- Utilize equipamento de proteção pessoal. Utilize sempre proteção para os olhos. O equipamento de proteção, tal como uma máscara de pó, sapatos de segurança anti-derrapantes, capacete ou proteção auricular utilizados para condições adequadas reduzirá os ferimentos pessoais.
 - Evite arreques acidentais. Certifique-se de que o interruptor está na posição de desligado antes de ligar a fonte de alimentação e/ou bateria, levantar ou transportar a ferramenta. Transportar ferramentas elétricas com o dedo no interruptor ou ativar ferramentas que estão com o interruptor ligado é propício a acidentes.
 - Remova qualquer chave de parafusos ou chave-inglesa de regulação antes de ligar a ferramenta. Uma chave-inglesa ou de parafusos ligada à parte rotativa da ferramenta pode provocar ferimentos pessoais.
 - Não se estique. Mantenha sempre o controlo e equilíbrio adequados. Isto permite obter um melhor controlo da ferramenta em situações inesperadas.
 - Vista-se adequadamente. Não use roupas largas ou joias. Mantenha o seu cabelo e roupa longe de peças móveis. As roupas largas, joias ou cabelo comprido podem ficar presos nas peças móveis.
 - Se forem fornecidos dispositivos para a ligação de extratores de pó e dispositivos de recolha, certifique-se de que estes estão ligados e são utilizados adequadamente. A utilização de uma recolha de pó pode reduzir os perigos relacionados com o pó.
 - Não deixe que a familiaridade resultante de uma utilização frequente das ferramentas permita que se torne complacente e ignore os princípios de segurança das ferramentas. Uma ação descuidada pode causar ferimentos graves numa fração de segundo.
- ### 4) Utilização da ferramenta e manutenção
- Não force a ferramenta elétrica. Utilize a ferramenta correta para a sua aplicação. A ferramenta correta fará o trabalho melhor e com mais segurança à velocidade para a qual foi concebida.
 - Não utilize a ferramenta elétrica se o interruptor não a ligar ou desligar. Qualquer ferramenta que não possa ser controlada com o interruptor é perigosa e deve ser reparada.
 - Desligue a ficha da fonte de alimentação e/ou remova a bateria da ferramenta elétrica, se removível, antes de efetuar quaisquer regulações, mudar os acessórios ou armazenar ferramentas elétricas. Tais medidas de segurança de prevenção reduzem o risco de ligar a ferramenta elétrica acidentalmente.
 - Armazene as ferramentas elétricas fora do alcance das crianças e não permita que pessoas não familiarizadas com a ferramenta elétrica ou com estas instruções utilizem a ferramenta. As ferramentas elétricas são perigosas nas mãos de utilizadores inexperientes.
 - Efetue a manutenção das ferramentas elétricas e acessórios. Verifique a existência de desalinhamentos ou dobragens das peças móveis, quebras de peças e quaisquer outras condições que possam afetar o funcionamento da ferramenta elétrica. Se danificada, mande reparar a ferramenta antes de utilizar. Muitos acidentes são causados por ferramentas com má manutenção.

Português

f) Mantenha as ferramentas de corte afiadas e limpas.

As ferramentas de corte com uma manutenção adequada e extremidades afiadas são menos propensas a dobrar e mais fáceis de controlar.

g) Utilize a ferramenta elétrica, acessórios e brocas de ferramentas, etc., de acordo com estas instruções, tendo em consideração as condições de trabalho e o trabalho a ser efetuado.

A utilização de uma ferramenta elétrica para operações diferentes das previstas pode resultar numa situação perigosa.

h) Mantenha as pegas e as superfícies de manuseamento secas, limpas e livres de óleo e graxa.

Pegas de manuseamento escorregadias não permitem a manipulação segura e controlo da ferramenta em situações inesperadas.

5) Manutenção

a) Faça a manutenção da sua ferramenta elétrica por um pessoal de reparação qualificado e utilize apenas peças de substituição idênticas.

Isto garantirá que a segurança da ferramenta elétrica é mantida.

AVISO

Mantenha afastadas das crianças e pessoas doentes. Quando não estiverem a ser utilizadas, as ferramentas devem ser guardadas fora do alcance das crianças e pessoas doentes.

INSTRUÇÕES DE SEGURANÇA PARA TODAS AS SERRAS

Procedimentos de corte

a) **⚠ PERIGO:** Mantenha as mãos afastadas da área de corte e da lâmina. Mantenha a outra mão na pega auxiliar ou caixa do motor.

Se ambas as mãos estiverem a segurar a serra, não podem ser cortadas pela lâmina.

b) **Não coloque as mãos debaixo da peça de trabalho.** O resguardo não pode protegê-lo da lâmina abaixo da peça de trabalho.

c) **Ajuste a profundidade de corte à espessura da peça de trabalho.**

Deve ser visível menos de um dente completo dos dentes da lâmina abaixo da peça de trabalho.

d) **Nunca segure a peça de trabalho nas suas mãos ou ao longo da perna durante o corte. Fixe a peça de trabalho numa plataforma estável.**

É importante fixar a peça corretamente para minimizar a exposição do corpo, dobragem da lâmina ou perda de controlo.

e) **Segure a ferramenta elétrica pelas superfícies isoladas, ao efetuar uma operação onde a ferramenta de corte pode entrar em contacto com cablagem oculta ou o seu próprio cabo.**

O contacto com um fio sob tensão pode colocar as peças metálicas expostas sob tensão e provocar choques elétricos ao operador.

f) **Ao serrar ao comprido, use sempre uma proteção de serragem ao comprido ou um guia de margens direitas.**

Isto melhora a precisão de corte e reduz o risco de dobragem da lâmina.

g) **Use sempre lâminas com o tamanho e formato corretos (diamante versus redondo) dos orifícios de fixação.**

As lâminas que não correspondem às ferramentas de montagem da serra vão funcionar excentricamente, causando perda de controlo.

h) **Nunca utilize anilhas ou parafusos de lâmina danificados ou incorretos.**

As anilhas e os parafusos de lâmina foram especialmente concebidos para a serra, para desempenho ideal e segurança de utilização.

Causas de recuo e avisos relacionados

- o recuo é uma reação súbita a uma lâmina de serra atarracada, presa ou desalinhada, fazendo com que uma serra descontrolada se levante da peça de trabalho, na direção do operador;
- quando a lâmina está atarracada ou bastante presa no corte, a lâmina para e a reação do motor faz com que a unidade salte na direção do operador;
- se a lâmina ficar torcida ou desalinhada no corte, os dentes da margem traseira da lâmina podem enterrar-se na superfície superior da madeira, fazendo com que a lâmina saia do corte e salte na direção do operador.

O recuo é o resultado de uma utilização incorreta da serra e/ou condições ou procedimentos incorretos de utilização e pode ser evitado tomando as precauções adequadas, conforme indicado abaixo.

a) **Agarre bem a serra com ambas as mãos e posicione os braços de modo a resistir às forças de recuo. Posicione o corpo em qualquer um dos lados da lâmina, mas não alinhado com a lâmina.**

O recuo pode fazer com que a serra salte para trás, mas as forças de recuo podem ser controladas pelo operador, se forem tomadas as precauções adequadas.

b) **Quando a lâmina está a dobrar ou ao interromper um corte, por qualquer razão, solte o gatilho e segure a serra sem se mexer até a lâmina parar por completo. Nunca tente remover a serra da peça de trabalho ou puxar a serra para trás enquanto a lâmina está em movimento, caso contrário, podem ocorrer recuos.**

Inspecione e tome ações corretivas para eliminar a causa de dobragem da lâmina.

c) **Ao reiniciar uma serra na peça de trabalho, centre a lâmina da serra no corte de modo a que os dentes da serra não entrem em contacto com o material.**

Se a lâmina da serra se dobrar, pode levantar ou recuar da peça de trabalho quando a serra é reiniciada.

d) **Instale painéis grandes para minimizar o risco de aperto e recuo da lâmina.**

Os painéis grandes tendem a ceder sob o seu próprio peso. Os apoios têm de ser colocados sob o painel em ambos os lados, perto da linha de corte e da extremidade do painel.

e) **Não utilize lâminas rombas ou danificadas.**

As lâminas não afiadas ou incorretamente instaladas produzem um corte exterior causando fricção excessiva, dobragem da lâmina e recuos.

f) **A profundidade da lâmina e as alavancas de bloqueio do ajuste devem estar apertadas e fixas antes de efetuar o corte.**

Se o ajuste da lâmina se mover durante o corte, pode causar dobragem e recuos.

g) **Tenha muito cuidado ao serrar em paredes existentes ou outras áreas ocultas.**

A lâmina saliente pode cortar objetos que podem causar recuos.

Função do resguardo inferior

a) **Confirme o fecho adequado do resguardo inferior antes de cada utilização. Não utilize a serra se o resguardo inferior não se mover livremente e fechar instantaneamente. Nunca bloqueie o resguardo inferior na posição aberta.**

Se a serra cair acidentalmente, o resguardo pode ficar dobrado.

Levante o resguardo inferior com a pega retrátil e certifique-se de que se move livremente e não toca na lâmina ou em qualquer outra parte, em todos os ângulos e profundidades de corte.

- b) **Verifique o funcionamento da mola do resguardo inferior. Se o resguardo e a mola não estiverem a funcionar corretamente, têm de ser reparados antes da utilização.**
O resguardo inferior pode funcionar incorretamente devido a peças danificadas, resíduos ou uma acumulação de detritos.
- c) **O resguardo inferior pode ser recolhido manualmente apenas para cortes especiais como “cortes em profundidade” e “cortes compostos”. Levante o resguardo inferior recolhendo a pega e assim que a lâmina penetrar o material, o resguardo inferior tem de ser libertado.**
Para os restantes cortes, o resguardo inferior deve funcionar automaticamente.
- d) **Certifique-se sempre de que o resguardo inferior cobre a lâmina antes de colocar a serra na bancada ou chão.**
Um lâmina desprotegida e em rotação vai fazer com a serra se desloque para trás, cortando o que surgir no seu caminho. Atente no tempo que decorre até a lâmina parar após o interruptor ser solto.

Função de lâmina fendida

a) **Utilize a serra adequada para a lâmina fendida.**

Para a função de lâmina fendida, o corpo da lâmina deve ser mais fino do que a lâmina fendida e a largura de corte da lâmina deve ser mais larga do que a espessura da lâmina fendida.

b) **Ajuste a lâmina fendida, tal como descrito no manual de instruções.**

O espaçamento e alinhamento incorrectos poderão tornar a lâmina fendida ineficaz para evitar os coices.

c) **Utilize sempre a lâmina fendida, excepto quando cortar em inclinação.**

A lâmina fendida deve ser substituída após um corte profundo. A lâmina fendida provoca interferências durante o corte profundo e pode criar recuo.

d) **Para que a lâmina fendida funcione, deve estar engatada na peça de trabalho.**

A lâmina fendida é ineficaz em evitar coices durante os cortes curtos.

e) **Não utilize a serra caso a lâmina fendida esteja dobrada.**

Mesmo uma pequena interferência pode abrandar a velocidade de fecho da protecção.

13. Certifique-se de que o material está livre de substâncias estranhas como pregos.
14. A lâmina fendida deve ser usada sempre ao cravar no meio da peça a ser trabalhada.
15. Desligue a ficha da tomada antes de efetuar qualquer ajuste, reparação ou manutenção.
16. Para os modelos C6BU3, C6BUM, C7BU3 e C7BUM, tenha cuidado com o coice do travão.
Os modelos C6BU3, C6BUM, C7BU3 e C7BUM têm um travão elétrico que funciona quando o interruptor é libertado. Uma vez que existe um pouco de coice quando o travão é activado, certifique-se de que segura bem no corpo principal.
17. Podem, por vezes, ocorrer faíscas devido à operação de travagem quando o interruptor estiver desligado dado que os modelos C6BU3, C6BUM, C7BU3 e C7BUM utilizam travões elétricos. Saiba, no entanto, que este fenómeno não é um problema da máquina.
18. Para os modelos C6BU3, C6BUM, C7BU3 e C7BUM, quando o travão se tornar ineficaz, substitua as escovas de carvão por umas novas.
19. Certifique-se de que a fonte de alimentação a utilizar está em conformidade com os requisitos de alimentação especificados na placa de características do produto.
20. Antes de a ferramenta ser conectada à tomada, certifique-se de que o interruptor de alimentação está na posição OFF (Desligado).
Se a ficha for ligada a uma tomada com o interruptor de alimentação na posição ON, a ferramenta elétrica irá ligar imediatamente, o que pode causar uma acidente grave
21. Quando a área de trabalho é removida da fonte de alimentação, utilize uma extensão de espessura e capacidade nominal suficientes. A extensão deve ser mantida o mais curta possível.
22. Uma vez que a lâmina da serra vai estender-se além da superfície inferior da madeira, coloque a madeira numa bancada ao cortar. Se um bloco quadrado for utilizado como uma bancada, escolha uma superfície nivelada para garantir que está bem estabilizado. Uma bancada instável vai resultar numa utilização perigosa. (Fig. 3)
Para evitar possíveis acidentes, certifique-se sempre de que a parte de madeira restante após cortar está bem fixa na posição.
23. Se esta alavanca permanecer solta, vai criar uma situação muito perigosa. Fixe sempre minuciosamente. (Fig. 4)
24. É muito perigoso permitir que este parafuso de orlhas permaneça solto. Fixe sempre minuciosamente. (Fig. 5)
25. Antes da operação de corte, familiarize-se com o material que vai cortar. Se o material a cortar gerar pós nocivos/tóxicos, certifique-se de que o saco de pó ou sistema de extração de pó adequado está bem ligado à saída de pó. Use uma máscara de pó, se disponível.
- Antes de começar a serrar, certifique-se de que a lâmina da serra atingiu rotações de velocidade máxima.
 - Caso a lâmina da serra pare ou faça um ruído anormal, coloque imediatamente o interruptor na posição OFF.
 - Tenha sempre cuidado para evitar que o cabo de alimentação se aproxime da lâmina de serra rotativa.
 - Utilizar a serra circular com a lâmina da serra virada para cima ou para o lado é muito perigoso. Essas aplicações invulgares devem ser evitadas.
 - Ao cortar materiais, use sempre óculos de protecção.
 - Após concluir um trabalho, retire a ficha da tomada.
26. Após ter instalado a lâmina da serra, volte a certificar-se de que a alavanca de bloqueio está bem fixa na posição indicada.
27. Os modelos C6U3, C6BU3, C7U3 e C7BU3 estão equipados com uma função de soprador. No entanto, não use a ferramenta apenas para a função de soprador. (Fig. 8)

AVISOS DE SEGURANÇA ADICIONAIS

1. Utilize apenas um diâmetro de lâmina especificado na máquina.
2. Não utilize um disco abrasivo.
3. Não utilize lâminas de serra deformadas ou fissuradas.
4. Não utilize lâminas de serra feitas de aço de alta velocidade.
5. Não utilize lâminas de serra que não estão em conformidade com as características especificadas nestas instruções.
6. Não pare as lâminas de serra através de pressão lateral no disco.
7. Mantenha sempre as lâminas de serra afiadas.
8. Certifique-se de que o resguardo inferior se move suave e livremente.
9. Nunca utilize a serra circular com o resguardo inferior fixo na posição aberta.
10. Certifique-se de que o mecanismo de retração do sistema do resguardo funciona corretamente.
11. O corpo das lâminas de serra devem ser mais finos que a lâmina fendida e que a espessura para cortar, ou corte (com o conjunto de dentes) deve ser maior que a da lâmina fendida.
12. Nunca utilize a serra circular com a lâmina da serra virada para cima ou para o lado.

Português

28. Verifique se há cortes ou arranhões no cabo.
 29. Verifique o exterior e garanta que não existem danos.
 30. Use uma serra de aparas que sirva para cortar madeira.

31. Use uma serra de aparas com uma velocidade indicada que seja igual ou superior à velocidade de rotação apresentada na ferramenta.
 32. Não pousar a serra em cima do carril-guia.

NOMES DOS COMPONENTES (Fig. 1 – Fig. 23)

①	Gatilho	14	Porca de orelhas de inclinação	27	Parafuso M4	40	Parafuso para máquina M5x12
②	Tampa da serra	15	Tampa da escova	28	Linha pré-marcada	41	Adaptador do carril de guia
③	Alavanca da guarda inferior	16	Empunhadreira	29	Escala frontal a uma inclinação de 45°	42	Barra do carril
④	Lâmina para rachar	17	Botão de desbloqueio	30	Escala frontal quando não inclinado	43	Barra (A)
⑤	Parafuso M8	18	Alavanca de bloqueio	31	Mola de Bloqueio	44	Barra (B)
⑥	Arruela (B)	19	Placa de identificação	32	Colector de pó	45	Parafuso-borboleta
⑦	Lâmina da serra	20	Alavanca	33	Alavanca (curta)	46	Encaixe quadrado de base
⑧	Guarda da lâmina inferior	21	Suporte do cabo	34	Parafuso M4	47	Parafuso de montagem
⑨	Guarda	22	Parafuso de orelhas de inclinação	35	Parafuso M5	48	Lasclas de madeira
⑩	Peça guia	23	Alavanca inclinada	36	Chave de barra hexagonal de 6 mm	49	Parafuso de ajuste de paralelismo
⑪	Base	24	Madeira	37	Arruela (A)	50	Quadrado
⑫	Medidor inclinado	25	Bancada de trabalho	38	Carril de guia	51	Parafuso Allen
⑬	Parafusos de orelhas para apertar a guia	26	Parafuso M8	39	Lábio de borracha	52	Chave de barra hexagonal de 3 mm

SÍMBOLOS

AVISO

De seguida, são apresentados os símbolos utilizados para a máquina. Assimile bem seus significados antes da utilização.

	C6U3 / C6BU3 / C6UM / C6BUM / C7U3 / C7BU3 / C7UM / C7BUM : Serra circular
	Para reduzir o risco de lesão, o utilizador deve ler o manual de instruções.
	Utilize sempre proteção para os olhos.
	Utilize sempre proteção para os ouvidos.
	Apenas para países da UE Não deixe ferramentas elétricas no lixo doméstico! De acordo com a diretiva europeia 2012/19/UE sobre ferramentas elétricas e eletrónicas usadas e a implementação de acordo com a lei nacional, as ferramentas elétricas no final da vida útil devem ser recolhidas em separado e encaminhadas a uma instalação de reciclagem ecológica.
V	Tensão nominal
	Profundidade de corte

P	Entrada de alimentação
n_0	Velocidade sem carga
	Peso (sem cabo)
I	Ligar
O	Desligar
	Desligue a ficha principal da tomada elétrica
	Soprador
	Ação proibida
	Ferramenta de classe II

ACESSÓRIOS-PADRÃO

Além da unidade principal (1 unidade), a embalagem contém os acessórios listados abaixo.

- Lâmina da serra (instalada na ferramenta)..... 1
(Dia. 165 mm C6U3, C6BU3, C6UM, C6BUM)
(Dia. 190 mm C7U3, C7BU3, C7UM, C7BUM)
- Chave sextavada..... 1
- Guarda..... 1
- Parafuso-borboleta 1
- Mola de Bloqueio 1
- Alavanca (curta)..... 1
- Colector de pó 1

Os acessórios de série estão sujeitos a mudanças sem aviso prévio.

APLICAÇÕES

Cortar vários tipos de madeira.

ESPECIFICAÇÕES

As especificações desta máquina estão listadas na tabela na página 142.

NOTA

Devido ao programa contínuo de pesquisa e desenvolvimento da HIKOKI, as especificações aqui contidas estão sujeitas a mudanças sem aviso prévio.

MONTAGEM E UTILIZAÇÃO

Ação	Figura	Página
Ajustar a profundidade de corte	4	143
Ajustar o ângulo de inclinação	5	143
Ajuste da lâmina fendida (C6U3, C6BU3, C6UM, C6BUM)	6	143
Ajuste da lâmina fendida (C7U3, C7BU3, C7UM, C7BUM)	7	144
Não utilize a ferramenta apenas com a função de soprador (apenas C6U3, C6BU3, C7U3 e C7BU3)	8	144
Ajuste da guarda (apenas C6U3, C6BU3, C7U3 e C7BU3)	9	144
Linha de corte	10	144
Regular o guia	11	144
Usar o suporte do cabo	12	144
Montar o conjunto de recolha de pó	13	144
Funcionamento do interruptor*1	14	144
Cortar em ângulos retos	15	145
Corte inclinado (na direção +45°)	16	145
Desmontar a lâmina da serra	17	145
Montar a lâmina da serra*2	18	146
Usar o carril de guia*3 (apenas C6UM, C6BUM, C7UM e C7BUM) (acessórios opcionais)	19	146
Usar o adaptador do carril de guia*4 (apenas C6U3, C6BU3, C7U3 e C7BU3) (acessórios opcionais)	20	147

Ajustar a base e a lâmina de serra para manter o paralelismo (apenas C6UM, C6BUM, C7UM e C7BUM)	21	147
Ajustar a base e a lâmina da serra para manter na perpendicular (apenas C6U3, C6BU3, C7U3 e C7BU3)	22	147
Ajustar a base e a lâmina da serra para manter na perpendicular (apenas C6UM, C6BUM, C7UM e C7BUM)	23	147
Selecionar acessórios	—	149

*1 Antes de iniciar o trabalho, verifique se o interruptor liga (ON) e desliga (OFF) corretamente a ferramenta.

Enquanto a ferramenta está conectada à tomada, certifique-se de que a serra para quando o interruptor é OFF (Desligado).

Em algumas regiões, não é necessário executar a etapa



*2 Diâmetro de serra utilizável:

C6U3, C6BU3, C6UM, C6BUM 165 a 162 mm

C7U3, C7BU3, C7UM, C7BUM 190 a 185 mm

Espessura do corpo: até 1,5 mm, largura da ponta: pelo menos 1,9 mm

Espessura da lâmina fendida: 1,8 mm

*3 Use o carril de guia ao cortar em linhas retas longas.

O lábio de borracha do carril de guia funciona para impedir uma fragmentação na superfície de corte. Ao usar o carril de guia pela primeira vez, corte o lábio de borracha da seguinte forma: Defina a profundidade de corte da ferramenta para o máximo e o ângulo da lâmina de serra para perpendicular (0°), puxe o interruptor completamente e corte a uma velocidade lenta e constante.

Após o lábio de borracha ser cortado, também pode ser usado para o corte com ângulo de 45°.

*4 Utilize com o C6U3, C6BU3, C7U3 e C7BU3 quando utilizar o carril de guia.

NOTA

Ao executar a operação de corte usando o carril de guia, lembre-se que a profundidade de corte diminui à medida que a espessura do carril de guia aumenta.

MANUTENÇÃO E INSPEÇÃO

1. Inspeccionar a lâmina da serra

Uma vez que a utilização de uma lâmina de serra romba vai reduzir a eficiência e causar possíveis avarias do motor, afie ou substitua a ferramenta assim que detetar abrasão.

2. Inspeccionar os parafusos de montagem

Inspeccione regularmente todos os parafusos de montagem e certifique-se de que estão bem apertados. Caso algum parafuso esteja solto, reaperte-o imediatamente. Caso contrário, pode resultar em ferimentos graves.

3. Inspeção das escovas de carvão (Fig. 24)

O motor utiliza escovas de carvão que são peças consumíveis. Uma vez que uma escova de carvão excessivamente gasta pode resultar em problemas do motor, substitua as escovas de carvão por umas novas com o mesmo n.º de escova de carvão mostrado na imagem quando fica gasta ou quando se aproxima do "limite de desgaste" Ⓞ. Além disso, mantenha sempre as escovas de carvão limpas e certifique-se de que elas deslizam livremente nos suportes de escova.

PRECAUÇÃO

- Ao substituir escovas de carvão por novas, use sempre peças genuínas HIKOKI com o número (56) especificado no desenho.

Português

- Para os modelos C6BU3, C6BUM, C7BU3 e C7BUM, o travão pode não funcionar se forem utilizadas escovas de carvão diferentes das especificadas. Quando o freio se tornar ineficaz, substitua as escovas de carvão por novas.
- 4. **Troca de escovas de carvão**
Desmonte a proteção da escova com uma chave de fenda. As escovas de carvão podem, então, ser facilmente removidas.
- 5. **Substituir o cabo de alimentação**
Se for necessária a substituição do cabo de alimentação, isto tem de ser efetuado pelo fabricante deste agente de modo a evitar um risco de segurança.
- 6. **Manutenção da unidade do motor**
A bobinagem do motor é uma parte importante desta ferramenta. Evite danos e tenha cuidado para evitar o contacto com óleo de limpeza ou água. Depois de 50 horas de uso, limpe o motor soprando nos orifícios de ventilação do compartimento do motor com ar seco de uma pistola de ar ou outra ferramenta (Fig. 25).
Pó ou acumulação de partículas no motor pode resultar em danos.

- 7. **Inspecção e manutenção da guarda inferior**
Certifique-se sempre de que a guarda da lâmina inferior se movimentada facilmente.
Em caso de mau funcionamento, repare imediatamente a guarda inferior.
Para a limpeza e manutenção, use uma pistola de ar ou outra ferramenta de sopro para limpar o espaço entre a guarda inferior e a tampa da engrenagem, bem como a peça de rotação da guarda inferior com ar seco (Fig. 25). Fazê-lo é eficaz para a emissão de aparas ou outras partículas.
A acumulação de aparas e outras partículas em torno da guarda inferior pode resultar em avaria ou danos.

AVISO

Para evitar inalação de pó ou irritação ocular, use óculos de proteção e uma máscara contra o pó ao utilizar uma pistola de ar ou outra ferramenta para limpar a guarda inferior, orifícios de ventilação ou outras peças do produto.

Assegure um bom movimento da guarda inferior Parte de rotação da guarda inferior

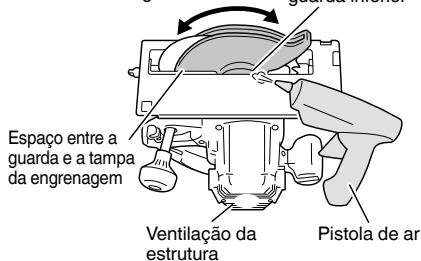

Fig. 25

PRECAUÇÃO

Na operação e na manutenção das ferramentas elétricas, devem-se observar as normas de segurança e os padrões prescritos por cada país.

GARANTIA

Garantimos que a HiKOKI Power Tools obedece às normas legislativas de cada país. Esta garantia não cobre avarias ou danos derivados de má utilização, abuso ou desgaste normal. Em caso de queixa, envie a Ferramenta elétrica, não desmontada, juntamente com o CERTIFICADO DE GARANTIA que se encontra no fundo destas instruções de utilização, para um centro de assistência autorizado da HiKOKI.

Informação a respeito de ruídos e vibração do ar

Os valores medidos foram determinados de acordo com a EN62841 e declarados em conformidade com a ISO 4871.

Nível de potência sonora ponderado A medido: 109 dB (A)
Nível de pressão sonora ponderado A medido: 98 dB (A)
Incerteza K: 3 dB (A)

Use proteção auditiva.

Os valores totais da vibração (soma do vector triax) são determinados de acordo com a norma EN62841.

Cortar aglomerado:

Valor de emissão de vibrações a_{rh} = 2,5 m/s²

Incerteza K = 1,5 m/s²

O valor total de vibração declarado foi medido de acordo com um método de teste padrão e pode ser utilizado para comparar ferramentas.

Podem também ser utilizado numa avaliação preliminar de exposição.

AVISO

- O valor de emissão de vibrações durante a utilização da ferramenta elétrica pode ser diferente do valor total declarado, consoante as formas de utilização da ferramenta.
- Identificar as medidas de segurança para proteger o operador, que são baseadas numa estimativa de exposição nas atuais condições de utilização (tendo em conta todas as partes do ciclo de funcionamento, tais como os tempos em que a ferramenta é desligada e quando está a funcionar ao ralenti, além do tempo de acionamento do gatilho).

NOTA

Devido ao programa contínuo de pesquisa e desenvolvimento da HiKOKI, as especificações aqui contidas estão sujeitas a mudanças sem aviso prévio.

ALLMÄNNA SÄKERHETSVARNINGAR FÖR ELEKTRISKA VERKTYG

⚠ VARNING

Läs alla säkerhetsvarningar, instruktioner, bilder och specifikationer som medföljer detta elektriska verktyg. Om inte alla instruktioner nedan följs kan detta leda till elektrisk stöt, brand och/eller allvarlig skada.

Spara alla varningar och instruktioner för framtida referens.

Uttrycket "elektriskt verktyg" i varningar hänvisar till ditt eldrivna (med sladd) eller batteridrivna (sladdlöst) elektriska verktyg.

1) Säkerhet på arbetsplats

- Håll arbetsplatsen ren och välbelyst.**
Röriga eller mörka arbetsplatser inbjuder till olyckor.
- Använd inte elektriska verktyg i explosiva omgivningar, som t ex i närvaro av antändliga vätskor, gaser eller damm.**
Elektriska verktyg bildar gnistor som kan antända dammet eller ångorna.
- Håll barn och kringstående på avstånd när du arbetar med ett elektriskt verktyg.**
Distractioner kan få dig att tappa kontrollen.

2) Elektrisk säkerhet

- Det elektriska verktygets stickpropp måste matcha uttaget. Modifiera aldrig stickproppen. Använd inte adapterstickproppar till jordade elektriska verktyg.**
Omodifierade stickproppar och matchande uttag minskar risken för elstötar.
- Undvik kroppskontakt med jordade ytor som t ex rör, värmeelement, spisar och kylskåp.**
Det finns ökad risk för elstötar om din kropp är jordad.
- Utsätt inte elektriska verktyg för regn eller väta.**
Om vatten kommer in i ett elektriskt verktyg ökar risken för elstötar.
- Misshandla inte sladden. Använd aldrig sladden för att bära, dra eller dra ur sladden till det elektriska verktyget.**
Håll sladden borta från värme, olja, skarpa kanter eller rörliga delar.
Skadade eller tilltrasslade sladdar ökar risken för elstötar.
- Använd en förlängningsladd som är lämplig för utomhusbruk när du arbetar med det elektriska verktyget utomhus.**
Användning av en sladd som är lämplig för utomhusbruk minskar risken för elstötar.
- Om du inte kan undvika att använda ett elektriskt verktyg på en fuktig plats, använd ett uttag med jordfelsbrytare.**
Användning av en jordfelsbrytare minskar risken för elektrisk stöt.

3) Personlig säkerhet

- Var vaksam, se upp med vad du gör och använd sunt förnuft när du arbetar med ett elektriskt verktyg.**
Använd inte elektriska verktyg när du är trött, drog- eller alkoholpåverkad eller har tagit mediciner.
Ett ögonblicks ouppmärksamhet under arbetet kan resultera i allvarliga personskador.
- Använd personskyddsutrustning. Ha alltid ögonskydd.**
Skyddsutrustning som till exempel en ansiktsmask, gliådnia säkerhetsskor, hjälm eller hörselskydd för tillämpiga förhållanden minskar personskadorna.

- Förebygg oavsiktlig start. Se till att omkopplaren står i läge av innan du ansluter det elektriska verktyget till strömkällan och/eller batteriet, tar upp eller bär verktyget.**

Att bära det elektriska verktyget med fingret på omkopplaren eller kraftansluta det elektriska verktyget då omkopplaren är på inbjuder till olyckor.

- Avlägsna eventuell justeringsnyckel eller skruvnyckel innan du startar det elektriska verktyget.**

En skruvnyckel eller nyckel som lämnats kvar på en roterande del av det elektriska verktyget kan resultera i personskador.

- Sträck dig inte för långt. Stå alltid stadigt på fötterna och håll balansen.**

På så sätt får du bättre kontroll över det elektriska verktyget i oväntade situationer.

- Klä dig korrekt. Ha inte på dig vida, lösa kläder eller smycken. Håll ditt hår och dina kläder borta från rörliga delar.**

Vida kläder, smycken eller långt hår kan fastna i de rörliga delarna.

- Omtillbehörföranslutning av dammuppsugnings- och dammsamlingsanordningar ingår, se då till att dessa anordningar ansluts och används på korrekt sätt.**

Användning av dammsamling kan minska dammrelaterade faror.

- Låt inte vanan av regelbunden användning av verktyg tillåta dig att bli för självsäker och ignorera verktygssäkerhetsprinciper.**

En oförsiktig åtgärd kan orsaka allvarlig skada inom en bråkdel av en sekund.

4) Användning och skötsel av elektriska verktyg

- Tvinga inte det elektriska verktyget. Använd korrekt verktyg för det du ska göra.**

Korrekt verktyg gör arbetet bättre och säkrare med den hastighet som det är avsett för.

- Använd inte det elektriska verktyget om omkopplaren inte kan vridas från eller Till.**

Elektriska verktyg som inte kan kontrolleras med omkopplaren är farliga och måste repareras.

- Dra ut sladden ur uttaget och/eller ta ur batteriet om det är avtagbart från det elektriska verktyget innan du gör justeringar, byter tillbehör eller förvarar det elektriska verktyget.**

Sådana förebyggande säkerhetsåtgärder minskar risken för att det elektriska verktyget startar oavsiktligt.

- Förvara elektriska verktyg som inte används utom räckhåll för barn och låt inte personer som är obekanta med verktyget eller dessa instruktioner använda verktyget.**

Elektriska verktyg är farliga i händerna på otränade användare.

- Underhåll elektriska verktyg och accessoarer. Kontrollera med avseende på felaktig inriktning eller om rörliga delar kärvar, om delar har spruckit samt alla andra tillstånd som kan påverka verktygets drift. Om verktyget är skadat se till att det repareras innan du använder det.**

Många olyckor förorsakas av dåligt underhållna verktyg.

- Håll skärverktygen skarpa och rena.**

Korrekt underhållna skärverktyg med skarpa skåreggar kärvar inte och är lättare att kontrollera.

- Använd det elektriska verktyget, tillbehör och hårdmetallskär etc. i enlighet med dessa instruktioner, samtidigt som du tar arbetsförhållanden och det arbete som ska utföras med i beräkningen.**

Att använda det elektriska verktyget för andra ändamål än det är avsett för kan resultera i farliga situationer.

Svenska

- h) **Håll handtag och gripytor torra, rena och fria från olja och fett.**

Håla handtag och greppytor tillåter inte säker hantering och kontroll av verktyget i oväntade situationer.

5) Service

- a) **Låt en kvalificerad reparatör utföra service på ditt elektriska verktyg och använd bara identiska reservdelar.**

Detta garanterar att det elektriska verktyget alltid är säkert och fungerar som det ska.

FÖREBYGGANDE ÅTGÄRD

Håll barn och bräckliga personer på avstånd.

När verktygen inte används ska de förvaras utom räckhåll för barn och bräckliga personer.

SÄKERHETSANVISNINGAR FÖR ALLA SÅGAR

Kapning

- a) **⚠ VARNING!: Håll händerna borta från skärytan och sågklingen. Håll din fria hand på verktygets handtag eller på motorkåpan.**

Om båda händerna håller i sågen kan de inte skadas av sågklingen.

- b) **Stick inte händerna under arbetsstycket.**

Klingskyddet kan inte skydda dig mot sågklingen under arbetsstycket.

- c) **Ställ in skärddjupet i förhållande till arbetsstyckets tjocklek.**

Minder än en hel tand av sågklingans tänder får vara synliga under arbetsstycket.

- d) **Håll aldrig arbetsstycket i dina händer eller över benet medan du skär. Fäst arbetsstycket i ett stabilt underlag.**

Det är viktigt att arbeta omsorgsfullt för att minimera risken att råka ut för personskador, att sågklingen fastnar och att tappa kontrollen.

- e) **Håll det elektriska verktyget vid isolerade greppytor när du utför ett arbete där skärverktyget kan komma i kontakt med gömda kablar eller dess egen sladd. Kontakt med en "ledande" ledning kommer också göra utsatta metalldelar på det elektriska verktyget "ledande" och ge operatören en stöt.**

- f) **Använd alltid klyvstöd eller en rak styrlinjal vid klyvning.**

Detta förbättrar exaktheten vid klyvning och minskar risken för att sågklingen ska fastna.

- g) **Använd alltid sågklingor med rätt storlek och form (diamantformad kontra rund) med bågformade hål. Klingor som inte passar till sågen roterar excentriskt och gör arbetet svårkontrollerat.**

- h) **Använd aldrig skadade eller felaktiga brickor eller bultar.**

Brickorna och bultarna är specialdesignade för din såg för att ge bästa prestanda och säkerhet under arbetet

Orsaker för kast och tillhörande varningar

- bakslag är en plötslig reaktion på en fastklämd eller skev sågklinga, vilket leder till att en okontrollerad såg lämnar arbetsstycket och kastas mot användaren;
- när sågklingen kläms fast på grund av att virket nyper stannas sågklingen och motorns kraft förorsakar att verktyget kastas bakåt mot användaren;
- om sågklingen blir sned eller skev under användning, så kan tänderna vid sågklingans bakre del arbeta sig in i arbetsstyckets yta, vilket leder till att sågklingen lyfts upp ur sågsåran och kastas bakåt mot användaren.

Kast är resultatet när sågen används felaktigt och/eller felaktiga användningssätt eller villkor och kan undvikas genom att vidta vederbörliga försiktighetsåtgärder som visas nedan.

- a) **Ta ett fast grepp med båda händerna om sågen och håll armarna så att de kan ta emot kraften vid ett kast. Stå med kroppen på endera sidan om sågklingen, aldrig i linje med den.**

Ett kast kan leda till att sågen hoppar bakåt, men kraften kan kontrolleras av användaren om särskild försiktighet iakttas.

- b) **Släpp startknappen och håll sågen kvar i arbetsstycket tills att sågklingen har stannat helt, om sågklingen har fastnat eller om du av någon anledningen vill avbryta ett skär.**

Försök aldrig att ta bort sågen från arbetsstycket eller att dra sågen bakåt medan sågklingen roterar då detta kan orsaka kast.

Undersök och vidta korrigerande åtgärder för att minska risken för bändning av sågklingen.

- c) **Inför omstart av sågen i ett arbetsstycke, centrera sågklingen i sågspåret så att sågens tänder inte sitter fast i materialet.**

Om sågklingen sitter fast kan den arbeta sig uppåt i arbetsstycket eller förorsaka ett bakslag när sågen startas igen.

- d) **Stötta upp stora skivor för att minska risken för kast och för att sågklingen kläms fast.**

Stora skivor har en benägenhet att bägna under sin egen vikt. Stöd måste därför placeras under skivan på båda sidor nära skärlinjen och nära skivans kant.

- e) **Använd inte slöa eller skadade sågklingor.**

Slöa eller felaktiga sågklingor åstadkommer smala spår, vilka kan orsaka stark friktion, att sågklingen fastnar och att ett kast sker.

- f) **Låsspakarna för sågdjup och fasjustering måste vara ordentligt åtdragna innan sågningen påbörjas.**

Om sågklingans inställning ändras under sågning kan det leda till tvära stopp eller kast.

- g) **Var extra försiktig när du sågar i existerande väggar eller andra blinda utrymmen.**

Den utskjutande sågklingen kan stöta på föremål som i sin tur förorsakar ett kast.

Klingskyddets funktion

- a) **Kontrollera före varje användning att klingskyddet fungerar som det ska. Använd inte sågen om klingskyddet inte rör sig fritt eller stängs omedelbart. Kläm aldrig fast klingskyddet i öppet läge.**

Om sågen har tappats av misstag kan skyddet ha blivit deformerat.

Ta i greppet och dra tillbaka klingskyddet samt kontrollera i alla vinklar och skärddjup att skyddet rör sig fritt och inte rör vid varken sågklingen eller någon annan del.

- b) **Kontrollera klingskyddets fjädning. Om skyddet och fjädern inte fungerar tillfredsställande, måste service utföras innan sågen används.**

Klingskyddet kan gå trögt på grund av skadade delar, kläbbiga avlagringar eller fiberdamm.

- c) **Klingskyddet får endast dras tillbaka manuellt vid speciella arbetsmoment som inför "instick" och "girsågning". Dra tillbaka klingskyddet med handtaget och släpp sedan klingskyddet direkt när sågklingen kommer i kontakt med arbetsstycket.**

Vid all annan sågning ska klingskyddet fungera automatiskt.

- d) **Se alltid till att klingskyddet täcker sågklingan innan sågen sätts ner på arbetsbänken eller golvet.** En oskyddad, avstannande sågklinga leder till att sågen förflyttar sig bakåt och skär i allt som kommer i dess väg. Tänk på att det tar tid för sågklingan att stanna efter det att startknappen har släppts.

Spaltknivens funktion

- a) **Använd lämpliga sågblad för spaltkniven.**
För att spaltkniven ska fungera måste sågbladet vara tunnare än spaltkniven och kapbredden på bladet måste vara bredare än spaltknivens tjocklek.
- b) **Justera spaltkniven enligt beskrivningen i denna manual.**
Felaktig placering och inpassning kan göra spaltkniven ineffektiv vid att förhindra bakslag.
- c) **Använd alltid spaltkniven, utom vid urgröpningsågning.**
Klyvkniven måste bytas efter insticksågning. Klyvkniven orsakar störningar under insticksågning och kan skapa bakslag.
- d) **För att spaltkniven skall fungera måste den vara i arbetsstycket.**
Spaltkniven förebygger inte bakslag vid korta sågningar.
- e) **Använd inte sågen om klyvkniven är böjd.**
En lätt störning kan göra skyddets stängning långsammare.

YTTERLIGARE SÄKERHETSVARNINGAR

- Använd endast bladdiameter angivet på maskinen.
- Använd inga sliphjul.
- Använd inte sågblad som är deformerade eller spruckna.
- Använd inte blad av snabbstål.
- Använd inte blad som inte motsvarar den karakteristik som specificeras i dessa instruktioner.
- Stoppa inte sågbladen genom att anbringa tryck från sidan på skivan.
- Se alltid till att sågbladen är vassa.
- Se till att det nedre klingskyddet rör sig smidigt och fritt.
- Använd aldrig cirkelsågen med klingskyddet fixerat i öppet läge.
- Se till att skyddssystemets returmekanism fungerar på rätt sätt.
- Sågbladet måste vara tunnare än spaltkniven och urskärningens bredd, eller så måste sågsåpet (med sågtänderna) vara större än spaltknivens tjocklek.
- Såga aldrig med cirkelsågen när sågbladet är vänt uppåt eller åt sidan.
- Se till att det inte finns främmande föremål såsom spikar och dylikt i arbetsstycket.
- Spaltkniven skall alltid användas, med undantag för när ett hål öppnas mitt i det bearbetade materialet.
- Dra ur kontakten ur nätuttaget innan du utför några inställningar, service eller underhåll.
- För modell C6BU3, C6BUM, C7BU3 och C7BUM var försiktig vid kast när bladet bromsas.
Modell C6BU3, C6BUM, C7BU3 och C7BUM har en elektrisk broms som aktiveras när brytaren släpps. Håll ett stadigt tag i sågen vid bromsning på grund av att sågen kan slå bakåt när bromsen tar.
- Gnistor kan ibland uppstå som resultat av bromsning när brytaren slås av, eftersom modell C6BU3, C6BUM, C7BU3 och C7BUM använder en elektrisk broms.
Var dock medveten om att detta inte är ett maskinfel.
- Om bromsen för modell C6BU3, C6BUM, C7BU3 och C7BUM börjar bli ineffektiv skall kolborstarna bytas ut mot nya.
- Se till att strömkällan som används överensstämmer med effektkraven angivna på namnplåten på produkten.
- Innan verktyget ansluts till fästet, se till att strömbrytaren är i läget OFF.
Om kontakten är ansluten till ett uttag medan strömbrytaren står i läge ON (på), kommer det elektriska verktyget att starta omedelbart vilket kan orsaka en allvarlig olycka.
- När arbetsplatsen befinner sig långt från strömkällan använd en förlängningsladd som är tillräckligt tjock och klarar angiven effekt. Använd kortast möjliga förlängningsladd.
- Lägg timret på arbetsbänken för sågning beroende på att bladet sågar igenom timret. Om du använder en fyrkantig kubb som arbetsbänk, skall du se till att underlaget under kubbens är jämnt så att den står stadigt. En ostabil arbetsbänk kan vara orsak till olycksfall. **(Bild 3)**
För att undvika möjliga olyckor, se alltid till att den del som är kvar efter sågning är ordentligt fastsatt och hålls kvar på arbetsbänken.
- Om knappen inte dras åt kan en mycket farlig situation uppstå. Dra alltid fast den ordentligt. **(Bild 4)**
- Det är mycket farligt att inte dra åt denna vingbult. Dra alltid fast den ordentligt. **(Bild 5)**
- Kontrollera materialet du ska såga, före sågning. Om materialet som ska kapas kan utveckla skadligt eller giftigt damm, måste dammpåsen eller korrekt dammutsugningssystem vara tätt anslutet till dammutloppet.
Om det finns en dammask bör du också använda denna.
 - Innan du börjar såga ska klingan ha uppnått fullt varvtal.
 - Om klingan skulle stoppa eller avge onormalt ljud under sågningen – stäng omedelbart AV sågen med strömbrytaren.
 - Skydda alltid nätsladden så att den inte kommer i närheten av den roterande sågklingan.
 - Att använda cirkelsågen med klingan riktad uppåt eller åt sidan är mycket farligt. Undvik sådan hantering.
 - Använd alltid skyddsglasögon när du sågar.
 - Dra ur nätsladden ur nätuttaget när du är klar med ditt arbete.
- Kontrollera efter sågbladets montering att låsspaken har dragits åt ordentligt och i föreskriven position.
- Modell C6U3, C6BU3, C7U3 och C7BU3 är utrustad med en fläktfunktion. Använda dock inte verktyget endast i syfte att använda fläktfunktionen. **(Bild 8)**
- Kontrollera att det inte finns några hack eller repor i sladden.
- Kontrollera utsidan och se till att det inte finns någon skada.
- Använd en sågklinga avsedd för sågning i trä.
- Använd en sågklinga för trä med ett idikerat varvtal som är lika med eller högre än det varvtal som finns märkt på verktyget.
- Lämna inte sågen placerad ovanpå styrskenan.







DELARNAS NAMN (Bild 1 – Bild 23)





①	Avtryckare	⑭	Vingmutter till vinkeljustering	⑳	M4-skruv	㉔	Maskinskruv M5x12
②	Sågkåpa	⑮	Borsthatta	㉑	Fördragen linje	㉕	Styrskens adapter
③	Spak för klingskydd	⑯	Handtag	㉒	Främre skala vid 45° lutning	㉖	Skena
④	Spaltkniv	⑰	Upplåsningsknapp	㉓	Främre skala vid vinkelrät inställning	㉗	Skena (A)
⑤	M8-bult	⑱	Låsspak	㉔	Låsfjäder	㉘	Skena (B)
⑥	Bricka (B)	⑲	Namnskylt	㉕	Sågspånsamlare	㉙	Vingbult
⑦	Sågblad	⑳	Knapp	㉖	Spak (kort typ)	㉚	Instickshål i bottenplattan
⑧	Undre skydd	㉑	Kabelhållare	㉗	M4-skruv	㉛	Fästskruv
⑨	Anslag (styrning)	㉒	Vingbult till vinkeljustering	㉘	M5-skruv	㉜	Träflisa
⑩	Styrdel	㉓	Lutningsspak	㉙	6 mm insexnyckel	㉝	Parallelljusterskruv
⑪	Basplatta	㉔	Timmer	㉚	Bricka (A)	㉞	Fyrkant
⑫	Lutande mätare	㉕	Arbetsbänk	㉛	Styrskena	㉟	Insexskruv
⑬	Vingbult med styrfäste	㉖	M8-bult	㉜	Gummiläpp	㊀	3 mm insexnyckel

SYMBOLER

VARNING

Nedan visas de symboler som används för maskinen. Se till att du förstår vad de betyder innan verktyget används.

	C6U3 / C6BU3 / C6UM / C6BUM / C7U3 / C7BU3 / C7UM / C7BUM : Cirkelsåg
	Användaren måste läsa bruksanvisningen för att minska risken för personskador.
	Ha alltid ögonskydd.
	Bär alltid hörselskydd.
	Gäller endast EU-länder Elektriska verktyg får inte kastas i hushållsoporna! Enligt direktivet 2012/19/EU som avser äldre elektrisk och elektronisk utrustning och dess tillämpning enligt nationell lagstiftning ska uttjänta elektriska verktyg sorteras separat och lämnas till miljövänlig återvinning.
V	Märkspänning
	Skärddjup
P	In effekt
n ₀	Tomgångsvarvtal
	Vikt (exkl. nätkabel)
I	Slå PÅ

	Slå AV
	Koppla bort strömkabelkontakten från eluttaget
	Blåsare
	Förbjuden åtgärd
	Klass II verktyg

STANDARDTILLBEHÖR

Förutom huvudenheten (1 enhet) innehåller paketet tillbehören listade nedan.

- Sågblad (monterad på verktyg) 1
(Diameter 165 mm C6U3, C6BU3, C6UM, C6BUM)
(Diameter 190 mm C7U3, C7BU3, C7UM, C7BUM)
- Sex kantnyckel 1
- Anslag (styrning) 1
- Vingbult 1
- Låsfjäder 1
- Spak (kort typ) 1
- Sågspånsamlare 1

Rätt till ändringar av standard tillbehör förbehålles.

ANVÄNDNINGSSOMRÅDEN

Sågning av olika sorters trä.

TEKNISKA DATA

Tekniska data för maskinen återfinns i tabellen på sidan 142.

ANMÄRKNING

Beroende på HiKOKIs kontinuerliga forsknings- och utvecklingsarbete, förbehåller HiKOKI rätten till ändringar av tekniska data utan föregående meddelande.

MONTERING OCH ANVÄNDNING

Åtgärd	Bild	Sida
Justering av skärdjup	4	143
Justering av lutningsvinkel	5	143
Justering av spaltkniv (C6U3, C6BU3, C6UM, C6BUM)	6	143
Justering av spaltkniv (C7U3, C7BU3, C7UM, C7BUM)	7	144
Använd inte verktyget med endast fläktfunktionen (endast C6U3, C6BU3, C7U3 och C7BU3)	8	144
Fininställning av bladstyrning (endast C6U3, C6BU3, C7U3 och C7BU3)	9	144
Kaplinje	10	144
Justera stödet	11	144
Använda kabelhållaren	12	144
Montering av dammupsamlaren	13	144
Startomkopplarens manövrering*1	14	144
Kapa vinkelrätt	15	145
Lutande skärning (riktning +45°)	16	145
Demontering av sågblad	17	145
Montering av sågblad*2	18	146
Använda styrskenan*3 (endast C6UM, C6BUM, C7UM och C7BUM) (tillval)	19	146
Använda styrskenas adapter*4 (endast C6U3, C6BU3, C7U3 och C7BU3) (tillval)	20	147
Justering av bottenplattan och sågbladet för att bibehålla parallellism (endast C6UM, C6BUM, C7UM och C7BUM)	21	147
Justering av bottenplattans och sågbladets vinkelrätthet (endast C6U3, C6BU3, C7U3 och C7BU3)	22	147
Justering av bottenplattans och sågbladets vinkelrätthet (endast C6UM, C6BUM, C7UM och C7BUM)	23	147
Val av tillbehör	—	149

*1 Innan arbetet påbörjas, kontrollera att brytaren korrekt slår verktyget PÅ och AV.

Medan verktyget är anslutet till fästet, se till att sågbladet stannar när strömbrytarens stängs AV.

I vissa regioner är det inte nödvändigt att utföra steg **1**.

*2 Användbar sågbladslängder:

C6U3, C6BU3, C6UM, C6BUM 165 till 162 mm
C7U3, C7BU3, C7UM, C7BUM 190 till 185 mm

Kroppstjocklek: upp till 1,5 mm, spetsbredd: minst 1,9 mm

Klyvknivens tjocklek: 1,8 mm

*3 Använd styrskenan vid sågning i långa, raka linjer.

Styrskenas gummläpp förebygger att sågytan flisar sig. Första gången du använder styrskenan ska du skära till gummläppen på följande sätt: Ställ in verktygets skärdjup på maximum och ställ sågbladet vinkelrät (0°), tryck brytaren i botten och såga långsamt med konstant hastighet.

Efter att gummläppen har skurits till, kan den även användas för sågning i 45° vinkel.

*4 Använd med C6U3, C6BU3, C7U3 och C7BU3 när styrskenan används.

OBSERVERA

Tänk på att skärdjupet minskar när du använder styrskenan vid sågning, eftersom skenas tjocklek reducerar djupet.

UNDERHÅLL OCH INSPEKTION



1. Kontroll av sågblad

Byt ut eller slipa sågbladet så snart det är slött eller slitet, eftersom användning av ett slött sågblad sänker arbetseffektiviteten och kan också resultera i motorns funktionsavbrott.

2. Kontroll av monteringssskruvar

Kontrollera alla monteringssskruvar med jämna mellanrum och kontrollera att de är ordentligt fastdragna. Om någon av skruvarna skulle lossa, dra omedelbart åt dem. Om du inte gör det kan det leda till allvarlig fara.

3. Kontroll av kolborstar (Bild 24)

Kolborstarna i motorn är förbruksartiklar och utsätts för slitage. Byt alltid ut kolborsten mot en ny som har samma nummer  som visas på bilden så snart den är sliten eller nära avnötningssgränsen , eftersom en sliten kolborste kan vara orsak till motorfel. Se också till att kolborstarna är rena och rör sig fritt i kolhållarna.

FÖRSIKTIGT

Använd endast HiKOKIs kolborstar (detaljnr. på ritningen) som utbyteskolborstar.

För modell C6BU3, C6BUM, C7BU3 och C7BUM kan det hända att bromsen inte fungerar om andra kolborstar än de specificerade används.

Byt ut kolborstarna mot nya så fort bromsfunktionen blir bristfällig.

4. Byte av kol

Skruva bort "kolhatten" med en skruvmejsel och byt ut kolen.

5. Byte av nätsladd

Om byte av nätsladd är nödvändigt måste det göras av tillverkaren för att undvika säkerhetsrisker.

6. Underhåll av motorenhet

Motorlindningen är en viktig del av detta verktyg. Undvik skada och var noga med att undvika kontakt med rengöringsolja eller vatten.

Efter 50 timmars användning, rengör motorn genom att blåsa in i ventilationshålen i motorhuset med torr luft från en luftpistol eller annat verktyg (Bild 25).

Damm eller partikelansamling i motorn kan resultera i skador.

7. Kontroll och underhåll av klingskyddet

Se alltid till att klingskyddet rör sig smidigt.

Klingskyddet skall omedelbart repareras i händelse av feelfunktion.

För rengöring och underhåll, använd en tryckluftspistol eller annat verktyg för att blåsa rent området mellan klingskyddet och drevkåpan samt den roterande delen med torr luft (Bild 25).

På detta sätt kan man enkelt avlägsna spån och annan smuts.

Svenska

Ansamling av spån eller annan smuts runt klingskyddet kan resultera i felfunktion eller skada.

VARNING

För att undvika inandning av damm och ögonirritationer, ska du använda skyddsglasögon och ansiktsmask när du använder en tryckluftspistol eller ett annat verktyg för att rengöra klingskyddet, ventilationshålen eller andra delar av produkten.

Kontrollera att klingskyddet rör sig smidigt
Klingskyddets roterande del



Bild 25

VARNING

- Vibrationsavgivning under verkligt användande av elverktyget kan skilja sig från det angivna totalvärdet beroende på det sätt som verktyget är använt på.
- Identifiera säkerhetsåtgärder som kan utföras för att skydda operatören som baseras på en uppskattning av utsättning i verkligheten (tar med i beräkningen alla delar av användandet så som när verktyget är avstängt och när det körs på tomgång utöver ut då startomkopplaren används).

ANMÄRKNING

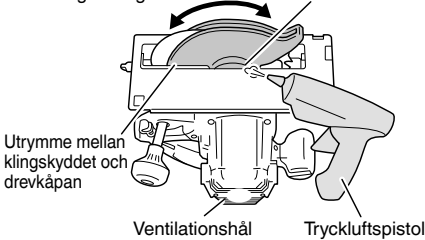
Beroende på HiKOKIs kontinuerliga forsknings- och utvecklingsarbete, förbehåller HiKOKI rätten till ändringar av tekniska data utan föregående meddelande.

FÖRSIKTIGT

Vid användning och underhåll av elverktyg måste de säkerhetsbestämmelser och standarder som gäller i respektive land iakttas.

GARANTI

Vi garanterar HiKOKI Elektriska verktyg i enlighet med lagstadgade/landsspecifika bestämmelser. Denna garanti täcker inte defekter eller skada på grund av felaktig användning, missbruk eller normal förslitning. Vid reklamation, var god att skicka det elektriska verktyget, ej isärtaget, med GARANTIBEVIS som hittas i slutet på denna instruktion, till en auktoriserad HiKOKI serviceverkstad.

Information angående buller och vibrationer

Uppmätta värden har bestämts enligt EN62841 och fastställts i enlighet med ISO 4871.

A-vägd ljudeffektnivå: 109 dB (A)
A-vägd ljudtrycksnivå: 98 dB (A)
Osäkerhet K: 3 dB (A)

Använd hörselskydd.

Vibration totalvärdet (triax vektorsumma) har bestämts enligt EN62841.

Vid kapning av spånkiva:
Vibrationsavgivning värde $a_h = 2,5 \text{ m/s}^2$
Osäkerhet K = 1,5 m/s^2

Det angivna totalvärdet för vibrationer har mätts enligt en standardtestmetod och kan användas vid jämförelse av verktyg.
Det kan också användas vid preliminäruppskattning av exponering.

GENERELLE SIKKERHEDSADVARSLER FOR ELEKTRISK VÆRKTØJ

⚠ ADVARSEL

Læs alle sikkerhedsforskrifter, instruktioner, illustrationer og specifikationer, der følger med dette elektriske værktøj.

Det kan medføre elektrisk stød, brand og/eller alvorlig personskade, hvis alle instruktionerne nedenfor ikke overholdes.

Gem alle advarsler og instruktioner, så du har dem til senere brug.

Termen "elektrisk værktøj" i advarselne henviser til værktøj, der tilsluttes lysnettet (med ledning), eller batteridrevet, (ledningsfrit) elektrisk værktøj.

1) Sikkerhed for arbejdsområde

- Hold arbejdsområdet rent og tilstrækkeligt oplyst. Rodede eller mørke områder øger risikoen for ulykker.
- Anvend ikke elektrisk værktøj, hvis der er eksplosionsfare, f.eks. i nærheden af brændbare væsker, gasser eller støv. Elektrisk værktøj frembringer gnister, som kan antænde støv eller dampe.
- Hold børn og tilskuere væk, mens det elektriske værktøj anvendes. Distractioner kan medføre, at du mister kontrollen over værktøjet.

2) Elektrisk sikkerhed

- Det elektriske værktøjs stik skal passe til stikkontakten. Foretag aldrig nogen form for ændringer af stikket. Brug ikke adapterstik til jorden (jordforbundet) elektrisk værktøj. Stik, der ikke er ændret, og egnede stikkontakter nedsætter risikoen for elektrisk stød.
- Undgå berøring af jordede eller jordforbundne overflader, f.eks. rør, radiatorer, komfurer og køleskabe. Der er en øget risiko for elektrisk stød, hvis kroppen er jordet eller jordforbundet.
- Udsæt ikke det elektriske værktøj for regn eller våde omgivelser. Hvis der trænger vand ind i det elektriske værktøj, øges risikoen for elektrisk stød.
- Misbrug ikke ledningen. Brug aldrig ledningen til at bære, trække eller afbryde det elektriske værktøj. Undgå, at ledningen kommer i kontakt med varmekilder, olie, skarpe kanter eller bevægelige dele. Beskadigede eller sammenfiltrede ledninger øger risikoen for elektrisk stød.
- Når et elektrisk værktøj anvendes udendørs, skal der anvendes en forlængerledning, der er egnet til udendørs brug. Ved brug af en ledning, der er egnet til udendørs brug, reduceres risikoen for elektrisk stød.
- Hvis du er nødsaget til at anvende det elektriske værktøj på et fugtigt sted, skal du anvende en strømforsyning, der er beskyttet med en fejlstrømsafbryder (RDC). Brug af RDC reducerer risikoen for elektrisk stød.

3) Personlig sikkerhed

- Vær årvågen, hold opmærksomheden rettet mod arbejdet, og brug fornuften, når du anvender et elektrisk værktøj. Anvend ikke et elektrisk værktøj, hvis du er træt eller påvirket af narkotika, alkohol eller medicin.

Et øjeblik uopmærksomhed, mens det elektriske værktøj anvendes, kan medføre alvorlig personskade.

- Brug personligt sikkerhedsudstyr. Brug altid beskyttelsesbriller. Ved brug af sikkerhedsudstyr som støvmaske, skridsikre sikkerhedssko, hjelm eller høreværn, når disse er påkrævet, reduceres antallet af personskader.
 - Undgå utilsigtet start af værktøjet. Kontrollér, at kontakten er slået fra, før værktøjet slutes til lysnettet og/eller batteripakke, eller før du samler værktøjet op eller bærer på det. Hvis du har fingeren på kontakten, når du bærer værktøjet, eller kontakten er slået til, når det elektriske værktøj tilføres strøm, øges risikoen for ulykker.
 - Afmonter alle justeringsnøgler eller skrue­nøgler, før det elektriske værktøj startes. En skrue­nøgle eller en anden type nøgle, der sidder fast på en af det elektriske værktøjs roterende dele, kan medføre personskade.
 - Pas på ikke at få overbalance. Sørg hele tiden for at have et forsvarligt fodfæste og holde balancen. Derved kan du bedre styre det elektriske værktøj i uventede situationer.
 - Bær egnet påklædning. Vær ikke iført løst tøj eller løse smykker. Hold dit hår og tøj væk fra bevægelige dele. Løst tøj, løse smykker eller langt hår kan komme i klemme i de bevægelige dele.
 - Hvis der medfølger anordninger til udsugning og opsamling af støv, skal du kontrollere, at disse tilsluttes og anvendes på korrekt vis. Brug af støvopsamling kan reducere støvrelaterede risici.
 - Lad ikke kendskab erhvervet gennem hyppig brug af værktøjer være en sovepude for dig, der får dig til at ignorere sikkerhedsprincipper for værktøjet. En skødesløs handling kan forårsage alvorlig tilskadekomst i en brøkdelt af et sekund.
- ### 4) Brug og vedligeholdelse af elektrisk værktøj
- Pres ikke det elektriske værktøj. Brug det rigtige elektriske værktøj til den pågældende opgave. Arbejdet udføres bedre og mere sikkert ved brug af det rigtige værktøj ved den tilsligtede hastighed.
 - Anvend ikke det elektriske værktøj, hvis kontakten ikke tænder og slukker værktøjet. Alt elektrisk værktøj, der ikke kan styres ved hjælp af kontakten, er farligt og skal repareres.
 - Tag stikket ud af stikkontakten, og/eller fjern batteripakken, hvis den er aftagelig, fra det elektriske værktøj, før du foretager justeringer, skifter tilbehør eller lægger det elektriske værktøj til opbevaring. Sådanne præventive sikkerhedsforanstaltninger reducerer risikoen for at starte det elektriske værktøj utilsigtet.
 - Opbevar elektrisk værktøj, der ikke er i brug, utilgængeligt for børn, og lad ikke personer, der ikke er vant til elektrisk værktøj, eller som ikke har læst denne vejledning, anvende det elektriske værktøj. Elektrisk værktøj er farligt i hænderne på uerfarne brugere.
 - Vedligehold elektrisk værktøj og tilbehør. Kontrollér for bevægelige dele, der er monteret forkert eller sidder fast, defekte dele eller andre forhold, der kan påvirke det elektriske værktøjs drift. Hvis det elektriske værktøj er beskadiget, skal det repareres før brug. Mange ulykker skyldes dårligt vedligeholdt elektrisk værktøj.

- f) **Sørg for, at skæreværktøj er skarpt og rent.**
Der er mindre risiko for, at korrekt vedligeholdt skæreværktøj med skarpe kanter sætter sig fast, og det er nemmere at styre.
- g) **Brug det elektriske værktøj, tilbehør og bits osv. i overensstemmelse med denne vejledning under hensyntagen til arbejdsforholdene og det arbejde, der skal udføres.**
Der kan opstå farlige situationer, hvis det elektriske værktøj bruges til andre formål end de tilsigtede.
- h) **Hold håndtag og gribeblader tørre, rene og fri for olie og fedt.**
Glatte håndtag og gribeblader gør sikker håndtering og kontrol over værktøjet i uventede situationer umulig.

5) Service

- a) **Få foretaget serviceeftersyn af dit elektriske værktøj hos en kvalificeret reparationstekniker, der kun bruger originale reservedele.**
Derved sikres det, at sikkerheden ved det elektriske værktøj opretholdes.

FORHOLDSREGEL

Hold børn og fysisk svagelige personer på afstand.
Når værktøjet ikke er i brug, skal det opbevares utilgængeligt for børn og fysisk svagelige personer.

SIKKERHEDSANVISNINGER FOR ALLE SAVE

Skæreprocedurer

- a) **⚠ DANGER: Hold hænderne væk fra skæreamrådet og klingens. Hold den anden hånd på hjælpehåndtaget eller motorhuset.**
Hvis begge hænder bruges til at holde saven, kan du ikke skære dem på klingens.
- b) **Ræk ikke ned på undersiden af arbejdsemnet.**
Afskærmningen kan ikke beskytte dig mod klingens under arbejdsemnet.
- c) **Juster skæredybden til arbejdsemnets tykkelse.**
Der skal være under en hel tand af klingens synlig under arbejdsemnet.
- d) **Hold aldrig arbejdsemnet i dine hænder, og læg det ikke hen over dine ben, mens der skæres. Fastgør arbejdsemnet på et stabilt underlag.**
Det er vigtigt at understøtte emnet ordentligt for at mindske risikoen for, at kroppen er i vejen, klingens går i hak, eller at du mister kontrollen.
- e) **Hold fast i det elektriske værktøj på de isolerede gribeblader ved udførelse af en handling, hvor skæreværktøjet kan komme i kontakt med skjult ledningsføring eller dets egen ledning.**
Kontakt med en "strømførende" ledning kan også gøre synlige metaldele på det elektriske værktøj "strømførende" og kan give operatøren elektrisk stød.
- f) **Ved ripting skal du altid anvende et parrallelanslag eller et ligekantstyr.**
Dette forbedrer skærenøjagtigheden og mindsker risikoen for, at klingens går i hak.
- g) **Anvend altid klinger med akselhuller i den korrekte størrelse og form (diamant i forhold til rund).**
Klinger, der ikke passer til monteringshardwaren for saven, følger ikke savens bane og gør, at du mister kontrollen over saven.
- h) **Anvend aldrig beskadigede eller forkerte klingskiver eller bolte.**
Klingskiverne og bolten blev designet specielt til din sav for optimal ydeevne og driftssikkerhed.

Årsager til tilbageslag og relaterede advarsler

- Tilbageslag er en pludselig reaktion på en klemt, fastsiddende eller skæv savklinge, der får en ukontrolleret sav til at løfte sig op og ud af arbejdsemnet og hen mod operatøren;
 - Når klingens kommer i klemme eller sidder fast, fordi savsnittet bliver for smalt, stopper klingens, og motorreaktionen driver værktøjet hurtigt tilbage mod operatøren;
 - Hvis klingens bliver snoet eller skævet i skæret, kan tænderne på bagkanten af klingens grave ind i overste overflade af træet og få klingens til at falde ud af kærven og springe tilbage mod operatøren.
- Tilbageslag er et resultat af misbrug af savens og/eller forkert driftshåndtering eller -betingelser og kan undgås ved at tage passende forholdsregler som angivet nedenfor.

- a) **Fasthold et stramt greb med begge hænder på savens, og placér dine arme, så du kan modstå tilbageslagets kraft. Placér din krop på hver side af klingens, men ikke i lige linje med den.**
Tilbageslag kan få savens til at springe bagud, men tilbageslagets kraft kan kontrolleres af operatøren, hvis der tages passende forholdsregler.
- b) **Når klingens binder, eller når en savning af en eller anden grund afbrydes af den, skal du løsne udløseren og holde savens stille i materialet, indtil klingens stopper helt.**
Forsøg aldrig at fjerne savens fra emnet eller trække savens baglæns, mens klingens er i bevægelse, eller der kan forekomme tilbageslag.
Foretag eftersyn og korrigerende handlinger for at fjerne årsagen til, at klingens binder.
- c) **Når du genstarter savens i arbejdsemnet, skal du placere savklingens midt i kærven, så savtakkerne ikke sidder fast i materialet.**
Hvis en savklingens binder, kan den svinge opad og slå tilbage fra arbejdsemnet, idet du genstarter savens.
- d) **Understøt store brædder for at mindske risikoen for, at klingens kommer i klemme og slår tilbage.**
Store brædder har en tendens til at hænge under deres egen vægt. Støttende elementer skal anbringes under brættet på begge sider, tæt på skærelinjen og tæt på brættets kant.
- e) **Brug ikke sløve eller beskadigede klinger.**
Uslebne eller forkert indstillede klinger giver en smal kærven, der medfører høj friktion, en klinge, der binder og tilbageslag.
- f) **Låsehåndtagene til klingedybde og hældningsvinkel skal være stramt og sikkert spændte, før du saver.**
Hvis klingejusteringen skifter under savning, kan det medføre, at klingens binder og slår tilbage.
- g) **Brug ekstra forsigtig, når du saver i eksisterende vægge eller andre blinde områder.**
Den fremstående klinge skærer genstande, der kan medføre tilbageslag.

Funktion for nedre afskærmning

- a) **Kontrollér, at den nedre afskærmning er ordentligt lukket før hver anvendelse. Anvend ikke savens, hvis den nedre afskærmning ikke bevæger sig frit og lukker øjeblikkeligt. Spænd aldrig den nedre afskærmning op, og bind den ikke i den åbne position.**
Hvis du kommer til at tabe savens, kan den nedre afskærmning blive bøjet.
Hævd den nedre afskærmning med tilbagetrækningshåndtaget, og sørg for, at den bevæger sig frit og ikke rører ved klingens eller andre dele, i alle skærevinkler og -dybder.
- b) **Kontrollér funktionen af den nedre afskærmnings fjeder. Hvis afskærmningen og fjederen ikke fungerer ordentligt, skal der udføres serviceeftersyn af dem før brug.**

Den nedre afskærmning kan fungere sløvt som følge af beskadigede dele, klæbrige aflejringer eller ophobning af snævs.

- c) **Den nedre afskærmning må kun trækkes tilbage manuelt ved særlige skæringer såsom "indstiksskæringer" og "sammensatte skæringer".** Hæv den nedre afskærmning med tilbagetrækningshåndtaget, og så snart klingens rammer materialet, skal du slippe den nedre afskærmning.

Ved al anden savning skal den nedre afskærmning aktiveres automatisk.

- d) **Hold altid øje med, at den nedre afskærmning dækker klingens, før du lægger saven på bænken eller gulvet.**

En ubeskyttet, efterløben klinge får saven til at gå baglæns og save i alt, den har i nærheden. Vær opmærksom på den tid, det tager for klingens at stoppe, efter at kontakten er sluppet.

Funktion af spaltekniv

- a) **Brug det passende savblad til spaltekniven.**

For at spaltekniven skal kunne fungere, skal bladet være tyndere end spaltekniven, og bladets skærebredde skal være bredere end tykkelsen på spaltekniven.

- b) **Justering af spaltekniven, som beskrevet i denne manual.**

En ukorrekt position af mellemrummene og af opstillingen kan medføre at spaltekniven ikke er i stand til at forekomme bagslagene

- c) **Brug altid spaltekniven undtagen under indstikning.** Spaltekniven skal udskiftes efter dybskæring. Spaltekniven forårsager interferens under dybskæring og kan skabe tilbageslag.

- d) **For at spaltekniven skal kunne virke, bør den være i indgreb med arbejdsstykket.**

Spaltekniven er ikke i stand til at forekomme bagslagene under korte udskæringer.

- e) **Brug ikke saven, hvis spaltekniven er bøjet.**

Selv en lille interferens kan forsinke lukningsevnen af en sikkerhedsskærm.

Modellerne C6BU3, C6BUM, C7BU3 og C7BUM har en elektrisk bremse, der fungerer, når kontakten slippes. Sørg for at holde godt fast i saven, eftersom der vil forekomme en smule tilbageslag, når bremsen aktiveres.

17. Gnister kan undertiden synes forårsaget af bremsning, når kontakten er slukket, idet modellerne C6BU3, C6BUM, C7BU3 og C7BUM anvender elektriske bremsere.

Vær opmærksom på, at det ikke drejer sig om en maskinfejl.

18. For modellerne C6BU3, C6BUM, C7BU3 og C7BUM skal du udskifte kulbørsterne med nogle nye, når bremsen bliver ineffektiv.

19. Sørg for, at strømkilden til anvendelse overholder strømkravene angivet på produktets typeskilt.

20. Før du tilslutter værktøjet til stikkontakten, skal du sørge for, at afbryderen er i positionen OFF (FRA).

Hvis stikket er tilsluttet til en stikkontakt, mens afbryderen er i positionen TIL, går det elektriske værktøj i gang med det samme, hvilket kan medføre alvorlige ulykker.

21. Når arbejdsområdet fjernes fra strømkilden, skal du anvende en tilstrækkelig tyk forlængerledning og med tilstrækkelig nominal kapacitet. Forlængerledningen bør holdes så kort som det praktisk er muligt.

22. Idet savklingen udvider sig op over tømmerets nedre overflade, skal du placere tømmeret på en arbejdsbænk ved skæring. Hvis der anvendes en firkantet blok som arbejdsbænk, skal du vælge et plant underlag for at sikre, at den stabiliseres ordentligt. En ustabil arbejdsbænk medfører farlig drift. (Fig. 3)

For at forebygge ulykker skal du altid sørge for, at den resterende del af tømmeret efter skæring er sikkert forankret eller holdt i position.

23. Hvis knappen forbliver løst, vil det skabe en meget farlig situation. Spænd det altid grundigt. (Fig.4)

24. Det er meget farligt at lade denne fløjmatric være løs. Spænd det altid grundigt. (Fig.5)

25. Forud for skæring skal du kontrollere materialet, du skal save i. Hvis materialet forventes at udsende skadelig/giftig støv, skal du sørge for, at støvposen eller et egnet udsugningssystem til støv tilsluttes ordentligt til støvdudledningen.

Bær desuden støvmaske, hvis den er forhåndenværende.

- Før du begynder at save, skal du bekræfte, at savklingen har opnået omdrejning ved fuld hastighed.

- Hvis savklingen stopper eller udsender unormal støj under drift, skal du omgående slå kontakten FRA.

- Pas altid på, at netledningen ikke kommer i nærheden af savklingen i bevægelse.

- Anvendelse af en rundsav, hvor savklingen vender opad eller til siden er meget farligt. Sådanne ualmindelige anvendelser bør undgås.

- Ved skæring af materialer skal du altid bære beskyttelsesbriller.

- Når du har fuldført en opgave, skal du trække stikket ud af stikkontakten.

26. Når du har monteret savklingen, skal du igen bekræfte, at læsehåndtaget er spændt sikkert i den foreskrevne position.

27. Modellerne C6U3, C6BU3, C7U3 og C7BU3 er udstyret med blæserfunktion. Dog skal du ikke anvende værktøj kun for blæserfunktionens skyld. (Fig. 8)

28. Kontrollér, at der ikke er hakker eller ridser i ledningen.

29. Kontrollér værktøjet udvendigt og sørg for, at der ikke er skader.

30. Brug en chipsav, der er til at skære træ.

31. Anvend en chipsav med en vist hastighed, der er lig med eller højere end rotationshastigheden, der vises på værktøjet.

32. Efterlad ikke saven oven på styreskinnen.

EKSTRA SIKKERHEDSADVARSLER

1. Brug kun klinge-diameter, som specificeret på maskinen.
2. Brug ikke nogen form for silbeskive.
3. Anvend ikke savklinger, der er deformere eller revnede.
4. Anvend ikke savklinger af højhastighedsstål.
5. Anvend ikke savklinger, der ikke overholder de egenskaber, der er angivet i disse instruktioner.
6. Stop ikke savklinger ved tryk fra siden på skiven.
7. Hold altid savklingerne skarpe.
8. Sørg for, at den nedre afskærmning bevæger sig jævnt og frit.
9. Anvend aldrig rundsaven med dens nedre afskærmning fastsat i den åbne position.
10. Sørg for, at tilbagetrækningsmekanismen på afskærmningssystemet fungerer korrekt.
11. Savbladene skal være tyndere end spaltekniven og skærebredden, eller savsnittet (med tandsættet) skal være større end spalteknivens tykkelse.
12. Anvend aldrig rundsaven, hvor savklingen vender opad eller til siden.
13. Sørg for, at materialet er fri for fremmedlegemer såsom søm.
14. Spaltekniven bør altid bruges, undtagen når man arbejder midt i arbejdsstykket.
15. Frakobl stikket fra stikkontakten, før du foretager justeringer, serviceeftersyn eller vedligeholdelse.
16. For modellerne C6BU3, C6BUM, C7BU3 og C7BUM skal du være opmærksom på tilbageslag i bremsen.

BETEGNELSER FOR DELE (Fig. 1 – Fig. 23)

①	Afbryder	⑭	Hældning i vingemøtrik	⑳	M4-skrue	㉔	Maskinskrue M5x12
②	Savdæksel	⑮	Børstehætte	㉑	Markeringslinje	㉕	Styreskinneadapter
③	Håndtag til nedre afskærmning	⑯	Håndtag	㉒	Frontskala ved 45 ° hældning	㉖	Skinnestang
④	Spaltekniv	⑰	Knappen Lås fra	㉓	Frontskala ved ingen hældning	㉗	Stang (A)
⑤	M8-bolt	⑱	Låsehåndtag	㉔	Lås fjeder	㉘	Stang (B)
⑥	Spændeskive (B)	⑲	Navneplade	㉕	Støvsuger	㉙	Vingebolt
⑦	Savklinge	⑳	Greb	㉖	Udløser (kort type)	㉚	Firkantet sokkel på fundament
⑧	Nedre skærmlade	㉑	Ledningsholder	㉗	M4-skrue	㉛	Monteringskrue
⑨	Anslag	㉒	Hældning i vingebolt	㉘	M5-skrue	㉜	Træspåner
⑩	Skinnestykke	㉓	Håndtag til hældning	㉙	6 mm sekskantnøgle	㉝	Justeringskrue for parallelitet
⑪	Grundplade	㉔	Tømmer	㉚	Spændeskive (A)	㉞	Firkant
⑫	Vinkelmåler	㉕	Arbejdsbænk	㉜	Styreskinne	㉟	Sætskrue til sekskantet fatning
⑬	Vingebolt til fastgøring af skinne	㉖	M8-bolt	㉝	Gummilæbe	㊀	3 mm sekskantnøgle

SYMBOLER

ADVARSEL

Det følgende viser symboler, som anvendes for maskinen. Vær sikker på, at du forstår deres betydning, inden du begynder at bruge maskinen.

	C6U3 / C6BU3 / C6UM / C6BUM / C7U3 / C7BU3 / C7UM / C7BUM : Rundsav
	Brugeren skal læse betjeningsvejledningen for at mindske risikoen for skader.
	Brug altid beskyttelsesbriller.
	Brug altid høreværn.
	Kun for EU-lande Elektrisk værktøj må ikke bortskaffes som almindeligt husholdningsaffald! I henhold til det europæiske direktiv 2012/19/EU om bortskaffelse af elektrisk og elektronisk udstyr og gældende national lovgivning skal brugt elværktøj indsamles separat og bortskaffes på en måde, der skåner miljøet mest muligt.
V	Nominal spænding
	Skæredybde
P	Strømeffekt
n₀	Hastighed uden belastning
	Vægt (uden ledning)

	Slå rundsav TIL
	Slå rundsav FRA
	Kobl det primære stik fra stikkontakten
	Blæser
	Forbudt handling
	Klasse II værktøj

STANDARDTILBEHØR

Udover hovedenheden (1 enhed) indeholder pakken det tilbehør, der er opstillet i nedenstående.

- Savklinge (monteret på værktøj) 1
(Dia. 165 mm C6U3, C6BU3, C6UM, C6BUM)
(Dia. 190 mm C7U3, C7BU3, C7UM, C7BUM)
- Sekskantet Skrueøgle 1
- Anslag 1
- Vingebolt 1
- Lås fjeder 1
- Udløser (kort type) 1
- Støvsuger 1

Der forbeholdes ret til ændringer i standardtilbehør uden varsel.

ANVENDELSE

Skæring af forskellige typer træ.

SPECIFIKATIONER

Denne maskines specifikationer er opstillet i tabellen på side 142.

BEMÆRK

Grundet HiKOKI's løbende forskning og udvikling kan specifikationerne heri ændres uden forudgående varsel.

MONTERING OG ANVENDELSE

Handling	Figur	Side
Justering af skæredybden	4	143
Justering af hældningsvinklen	5	143
Justering af spaltekniven (C6U3, C6BU3, C6UM, C6BUM)	6	143
Justering af spaltekniven (C7U3, C7BU3, C7UM, C7BUM)	7	144
Brug ikke værktøjet med kun blæserfunktion. (kun C6U3, C6BU3, C7U3 og C7BU3)	8	144
Justering af styrestykket (kun C6U3, C6BU3, C7U3 og C7BU3)	9	144
Skærelinje	10	144
Regulering af styr	11	144
Anvendelse af ledningsholderen	12	144
Montering af støvsamlersæt	13	144
Betjening af kontakt*1	14	144
Retvinklet skæring	15	145
Skrå skæring (+45 ° retning)	16	145
Afmontering af savklinge	17	145
Montering af savklingen*2	18	146
Anvendelse af styreskinne*3 (kun C6UM, C6BUM, C7UM og C7BUM) (ekstraustyr)	19	146
Anvendelse af styreskinneadapter*4 (kun C6U3, C6BU3, C7U3 og C7BU3) (ekstraustyr)	20	147
Justering af basen og savklinge for at opretholde parallelitet (kun C6UM, C6BUM, C7UM og C7BUM)	21	147
Justering af basen og savklingen for at opretholde vinkelretthed (kun C6U3, C6BU3, C7U3 og C7BU3)	22	147
Justering af basen og savklingen for at opretholde vinkelretthed (kun C6UM, C6BUM, C7UM og C7BUM)	23	147
Valg af tilbehør	—	149

*1 Før påbegyndelse af arbejdet skal du sørge for, at afbryderen slår værktøjet TIL og FRA på korrekt måde. Mens værktøjet er sat i stikkontakten, skal du sikre dig, at savklingen stopper, når kontakten slås FRA.

I nogle regioner er det ikke nødvendigt at udføre trin **1**.
 *2 Brugbar savklingediameter:
 C6U3, C6BU3, C6UM, C6BUM 165 til 162 mm
 C7U3, C7BU3, C7UM, C7BUM 190 til 185 mm
 Klingetykkelse: Op til 1,5 mm, bredde på spids: mindst 1,9 mm
 Tykkelse på spaltekniv: 1,8 mm

- *3 Anvend styreskinne, når der skæres i lange, lige linjer. Gummilæben på styreskinne har det formål at forhindre, at skærefladen splintrer. Ved anvendelse af styreskinne for første gang skal du skære gummilæben som følger: Indstil værktøjets skæredybde til det maksimale og savklingsvinkel til vinkelret (0 °), træk kontakten helt, og skær ved en langsom, konstant hastighed. Når gummilæben skæres, kan den også anvendes til 45 ° vinkelskæring.
 *4 Anvendes med C6U3, C6BU3, C7U3 og C7BU3 ved brug af styreskinne.

BEMÆRK

Når du udfører skæringsfunktionen ved hjælp af styreskinne, skal du huske, at skæredybden aftager, efterhånden som tykkelsen på styreskinne øges.

VEDLIGEHOLDELSE OG EFTERSYN

1. Eftersyn af savklingen

Idet anvendelse af sløve savklinger forringer effektiviteten og medfører mulig funktionsfejl i motoren, skal du slibe eller udskifte savklingen, så snart du opdager slid.

2. Eftersyn af monteringsskrue

Efterse regelmæssigt alle monteringsskrue, og sørg for, at de er spændt ordentligt. Hvis nogle af skrueene er løse, skal du omgående spænde dem igen. Hvis du ikke gør det, kan det medføre alvorlig fare.

3. Eftersyn af kulbørsterne (Fig. 24)

Maskinen anvender kulstofbørster, som er sliddele. Da en udslidt kulstofbørste kan forårsage maskinskade, skal du udskifte kulstofbørsterne med nye, der har samme kulbørsten. ☺ som vist på figuren, når de er slidt ned til eller er tæt på "slidgrænsen" ☺. Hold desuden altid kulstofbørsterne rene og sørg for, at de glider frit i børsteholderne.

FORSIGTIG

- Når kulbørsterne skiftes ud med nye, skal der altid anvendes originale HiKOKI kulbørster med det nummer, som er specificeret i tegningen.
 - For modellerne C6BU3, C6BUM, C7BU3 og C7BUM fungerer bremsen muligvis ikke, hvis der anvendes andre end de angivne kulbørster. Hvis bremserne er blevet ineffektive, skal kulbørsterne skiftes ud med nye.
4. **Udskiftning af kulbørster**
 Afmonter børstehætten med en kærvskruetrækker. Kulbørsten kan herefter nemt fjernes.
5. **Udskiftning af netledning**
 Hvis det er nødvendigt at udskifte netledningen, skal det gøres af producenten af denne af sikkerhedsmæssige årsager.
6. **Vedligeholdelse af motoren**
 Motorvirkningen er en vigtig del af dette værktøj. Undgå beskadigelse, og vær omhyggelig med at undgå kontakt med rensolie eller vand. Efter 50 timers brug rengøres motoren ved at blæse ind i ventilationshullerne i motorens kabinet med tør luft fra en luftpistol eller et andet værktøj (Fig. 25). Støv eller partikelophobning i motoren kan medføre skader.
7. **Eftersyn og vedligeholdelse af nedre afskærmning**
 Sørg altid for at den nedre afskærmning bevæger sig jævnt.

I ethvert tilfælde af funktionsfejl, skal du straks reparere den nedre afskærmning. Ved eftersyn og vedligeholdelse, skal du bruge luftpistol eller andet værktøj til at blæse med tør luft, for at rengøre mellemrummet mellem den nedre afskærmning og tandhjulafsikringskærmningen, såvel som de bevægelige dele af den nedre afskærmning (Fig. 25). Dette er effektivt til fjernelse af spåner eller andre partikler.

Dansk

Ophobning af spåner eller andre partikler omkring den nedre afskærmning, kan resultere i funktionsfejl eller beskadigelse.

ADVARSEL

For at undgå indånding af støv eller øjenirritation, skal du bruge beskyttelsesbriller og støvmaske, når der bruges luftpistol eller andet værktøj til at rengøre den nedre afskærmning, ventilationshuller eller andre dele af produktet.

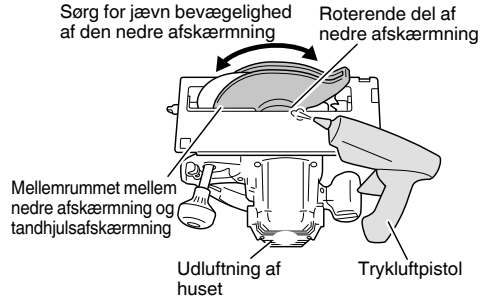

Fig. 25

ADVARSEL

- Vibrationsudsendelsen under faktisk brug af det elektriske værktøj kan afvige fra den erklærede totalværdi alt efter, hvordan værktøjet anvendes.
- For at identificere sikkerhedsforanstaltningerne til beskyttelse af brugeren, er der foretaget en vurdering af eksponeringen ved brug under virkelige forhold (hvor der er taget højde for alle dele af betjeningscyklen, som fx når værktøjet er slukket, og når det kører i tomgang, udover tiden hvor der trykkes på aftrækkeren).

BEMÆRK

Grundet HiKOKI's løbende forskning og udvikling kan specifikationer heri ændres uden forudgående varsel.

FORSIGTIG

Ved anvendelse og vedligeholdelse af el-værktøj skal de sikkerhedsregler og standarder, som gælder i hvert enkelt land, nøje overholdes.

GARANTI

Vi yder garanti på elektriske værktøjer fra HiKOKI i henhold til lovmæssige/nationale særbestemmelser alt efter land. Denne garanti dækker ikke defekter eller beskadigelse som følge af mishandling, misbrug eller normal slitage. I tilfælde af klager bedes du indsende det elektriske værktøj, samlet med det GARANTIBEVIS, der forefindes i slutningen af denne håndteringsvejledning, til et HiKOKI-autoriseret servicecenter.

Information om luftbåren støj og vibration

De målte værdier blev fastsat i overensstemmelse med EN62841 og erklæret i overensstemmelse med ISO 4871.

Det afmålte A-vægtede lydniveau: 109 dB (A)

Det afmålte A-vægtede lydtryksniveau: 98 dB (A)

Usikkerhed K= 3 dB (A).

Brug høreværn.

De samlede vibrationsværdier (treaksiel vektorsum) bestemt i overensstemmelse med EN62841.

Skæring af spånplader:

Vibrationsudsendelsesværdi $a_h = 2,5 \text{ m/s}^2$

Usikkerhed K = 1,5 m/s^2

Den angivne totale vibrationsværdi er blevet målt i henhold til en standardiseret testmetode og kan anvendes til at sammenligne et værktøj med et andet.

Den kan også anvendes ved en indledningsvis vurdering af eksponeringen.

GENERELLE SIKKERHETSFORHOLDSREGLER FOR ELEKTROVERKTØY

⚠ ADVARSEL

Les alle sikkerhetsadvarslene, instruksjoner, illustrasjoner og spesifikasjoner som medfølger. Følges ikke alle instruksjonene under, kan det medføre elektrisk støt, brann og/eller alvorlig personskade.

Ta vare på alle varsler og instruksjoner for fremtidig bruk.

Betegnelsen "elektroverktøy" i advarslene henviser både til elektrisk elektroverktøy (med ledning) og batteridrevet elektroverktøy.

1) Sikring på arbeidsområdet

- Hold arbeidsområdet rent og godt opplyst.**
Uryddige eller mørke områder kan føre til ulykker.
- Bruk aldri elektroverktøy på steder med fare for eksplosjon, slik som i nærheten av brennbare væsker, gass eller støv.**
Støv eller gasser kan antennes av gnister fra elektroverktøyet.
- La aldri barn eller andre personer stå i nærheten når du bruker et elektroverktøy.**
Du kan bli forstyrret og miste kontroll over verktøyet.

2) Elektrisk sikkerhet

- Støpslet på elektroverktøyet må passe med vegguttaket. Du må aldri endre støpslet på noen måte. Bruk aldri en adapter sammen med et jordet elektroverktøy.**
Uendrede støpsler og passende uttak vil redusere faren for elektrisk støt.
- Unngå å komme i kontakt med jodede overflater slik som rør, radiatorer, komfyrer eller kjøleskap. Faren for elektrisk støt vil være større dersom du er jordet.**
- La aldri elektroverktøyet utsettes for regn eller fuktighet.**
Dersom det kommer vann inn i elektroverktøyet, kan det øke faren for elektrisk støt.
- Ikke skad ledningen. Bruk aldri ledningen til å bære, trekke eller kople fra elektroverktøyet. Hold strømledningen unna varme, olje, skarpe kanter eller bevegelige deler.**
Skadde eller sammenflettede ledninger øker faren for elektriske støt.
- Når du bruker elektroverktøy utendørs, bruk en skjøteledning som er egnet for utendørs bruk. Bruk av en skjøteledning som er beregnet for utendørs bruk, vil redusere faren for elektrisk støt.**
- Hvis bruk av elektroverktøyet i et fuktig område ikke kan unngås, bruk et strømuttak med jordfeilbryter. Bruk av jordfeilbryter reduserer faren for elektriske støt.**

3) Personlig sikkerhet

- Vær påpasselig, se hva du gjør og bruk sunn fornuft når du bruker et elektroverktøy. Du må aldri bruke et elektroverktøy når du er sliten eller trett, eller dersom du er påvirket av narkotiske stoffer, alkohol eller medisiner. Når du bruker et elektroverktøy, vil kun et par sekunders uoppmerksomhet kunne føre til alvorlige personskader.**
- Bruk personlig verneutstyr. Ha alltid på deg vernebriller.**
Bruk av verneutstyr som en støvmaske, sklislikre vernesko, vernehjelm eller hørselsvern i passende forhold vil redusere personskader.

- Forhindre utilsiktet start av elektroverktøyet. Pass på at bryteren på elektroverktøyet er slått av før verktøyet koples til veggkontakten og/eller batteriet, eller før verktøyet løftes eller bæres.**
Hvis du holder fingeren på bryteren når du bærer elektroverktøyet, eller dersom bryteren er slått på når det er koblet til en strømkilde kan det oppstå ulykker.
 - Fjern eventuelle justeringsnøkler eller skrunøkler før du slår på elektroverktøyet. Dersom en justeringsnøkkel eller skrunøkkel er festet til en roterende del på elektroverktøyet når det startes, kan det føre til personskade.**
 - Ikke strekk eller len deg for langt. Pass på at du står stødig og har god balanse til enhver tid.**
Dette vil gi deg bedre kontroll over elektroverktøyet i uventede situasjoner.
 - Kle deg ordentlig. Ikke gå med løstsittende klær eller smykker. Hold hår og klær unna bevegelige deler.**
Løse klær, smykker eller langt hår kan vikle seg inn i de bevegelige delene.
 - Hvis verktøyet leveres med en støvsamler eller annet oppsamlingsutstyr, må du passe på at disse monteres og brukes på riktig måte.**
Bruk av støvopsamler kan redusere støvrelaterte farer.
 - Ikke ta lett på eller overse sikkerhetsprinsippene for verktøyet selv om du har blitt godt kjent med det som følge av hyppig bruk.**
En uforsiktig handling kan på brøkdelen av et sekund forårsake alvorlige personskader.
- ### 4) Bruk og vedlikehold av elektroverktøy
- Ikke overbelast elektroverktøyet. Bruk riktig elektroverktøy til arbeidet som skal utføres.**
Riktig elektroverktøy vil gjøre arbeidet lettere og tryggere i den brukshastigheten det er beregnet til.
 - Ikke bruk elektroverktøyet dersom av/på-knappen ikke virker.**
Det er farlig å bruke elektroverktøy som ikke kan kontrolleres ved bruk av av/på-knappen. Verktøyet må da repareres.
 - Kople støpslet fra strømkilden og/eller ta batteripakken ut av elektroverktøyet, hvis dette er mulig, før du foretar justeringer, skifter tilbehør eller legger vekk elektroverktøy.**
Slike forebyggende sikkerhetstiltak reduserer risikoen for å starte elektroverktøyet ved et uhell.
 - Lagre elektroverktøyet som ikke er i bruk utilgjengelig for barn, og la aldri personer som ikke er kjent med elektroverktøyet eller denne brukerveiledningen, bruke elektroverktøyet.**
Elektroverktøy er farlige hvis det brukes av uerfarne personer.
 - Vedlikehold elektroverktøyet og tilbehør. Kontroller at ingen bevegelige deler har låst seg, er feiljustert, knekt, eller har andre skader som kan påvirke bruken av elektroverktøyet. Hvis elektroverktøyet er skadet, må det repareres før det brukes.**
Mange ulykker oppstår på grunn av dårlig vedlikehold av elektroverktøy.
 - Hold skjæreverktøy skarpe og rene.**
Riktig vedlikehold av skjæreverktøy med skarpe skjærekanter vil redusere faren for at de låser seg, samtidig som de vil være lettere å kontrollere.
 - Bruk elektroverktøyet, ekstrautstyr, bor osv. i samsvar med disse instruksjonene, og ta alltid arbeidsoppgavene og arbeidsforholdene med i betraktning.**
Hvis elektroverktøyet brukes til andre operasjoner enn det er beregnet for, kan det oppstå farlige situasjoner.

Norsk

- h) **Hold håndtak og gripeflater tørre, rene og fri for olje og fett.**

Glatte håndtak og gripeflater hindrer trygg håndtering og kontroll av verktøyet i uventede situasjoner.

5) Service

- a) **La kvalifisert servicepersonell som kun bruker originale reservedeler utføre service på elektroverktøyet.**

Dette vil sikre at sikkerheten på elektroverktøyet opprettholdes.

FORHOLDSREGLER

Hold avstand til barn og svakelige personer.

Når det ikke er i bruk, skal elektroverktøyet oppbevares utilgjengelig for barn og svakelige personer.

SIKKERHETSINSTRUKSJONER FOR ALLE SAGER

Fremgangsmåte for skjæring

- a) **⚠ FARE: Hold hender unna skjæreområdet og -bladet. Hold den andre hånden på hjelpehåndtaket, eller motorhuset.**

Hvis du holder begge hendene på saken, kan de ikke skjære seg på bladet.

- b) **Ikke grip mot undersiden av arbeidsstykket.**

Vernet kan ikke beskytte deg fra bladet under arbeidsstykket.

- c) **Juster skjæredybde til tykkelsen på arbeidsstykket.** Mindre enn en full tann fra sagbladet skal synes under arbeidsstykket.

- d) **Du må aldri holde arbeidsstykket i hendene eller legge det over beinet når du skjærer. Fest arbeidsstykket til en stabil plattform.**

Det er viktig å støtte arbeidet skikkelig for å minimere eksponering av kroppen, sammenbinding av blader eller tap av kontroll.

- e) **Hold elektroverktøyet på isolerte gripeoverflater når du utfører en operasjon, hvor skjæreverktøyet kan komme i kontakt med skjulte kabler eller egen kabel.**

Berøring med en strømførende ledning vil gjøre at det også går strøm gjennom eksponerte metalldeleler i elektroverktøyet og kan gi brukeren elektrisk støt.

- f) **Ved kløyving må du alltid bruke et kløyvegjerde eller rettkantet styreskinne.**

Dette øker nøyaktigheten til skjæringen og reduserer og risikoen for sammenbinding av blader.

- g) **Bruk alltid blader med riktig størrelse og form (diamant vs. rund) på akselhullet.**

Blader som ikke passer med monteringsstutstyret til sagen vil gå skjevt, som forårsaker tap av kontroll.

- h) **Bruk aldri skadet eller gale bladskyllere eller bolter.** Bladskyllerne og boltene er spesielt laget til din sag, for å sikre optimal ytelse og brukssikkerhet.

Tilbakeslag årsaker og beslektede advarsler

- tilbakeslag er en plutselig reaksjon til et sagblad som er kommet i klemme, satt seg fast eller forskjøvet. Dette gjør at en ukontrollert sag løftes opp, ut av arbeidsstykket og mot brukeren;
- når bladet sitter i klemme eller har satt seg fast idet sagsnittet lukkes ned, stopper bladet og motorreaksjonen dytter enheten raskt bakover mot brukeren;
- hvis bladet blir vridd eller feiljustert i kuttet, kan tennene på den bakre kanten av bladet grave seg inn i toppflaten på treverket slik at bladet klatrer ut av sagsnittet og hopper tilbake mot brukeren.

Tilbakeslag inntreffer som følge av feil bruk av sagen og/eller uriktig fremgangsmåte og dårlige betingelser for betjening. Det kan unngås ved å ta de nødvendige forholdsregler, slik de er beskrevet nedenfor.

- a) **Hold saken godt med begge hender og legg armene slik at de kan motstå kreftene fra tilbakeslaget. Plasser kroppen på hver side av bladet, men ikke i en rett linje fra bladet.**

Tilbakeslag kan gjøre at sagen hopper bakover, men kreftene fra tilbakeslaget kan kontrolleres av brukeren dersom man tar nødvendige forholdsregler.

- b) **Når bladet låses, eller hvis du skulle avbryte skjæringen, slipper du avtrekkeren og holder saken i ro i materialet inntil bladet har stanset helt opp. Prøv aldri å fjerne saken fra treverket eller å trekke saken bakover mens bladet er i bevegelse. Dette kan føre til tilbakeslag.**

Undersøk årsaken til at bladene låser seg og gjør nødvendige tiltak for å korrigere forholdene.

- c) **Når du skal begynne å sage i arbeidsstykket igjen, plasser sagbladet i sentrum av sagsnittet slik at sagnetene ikke sitter i treverket.**

Dersom et sagblad låser seg, kan det vandre oppover eller slå tilbake fra arbeidsstykket idet du starter opp saken.

- d) **Sikre store plater for å minimere risikoen for at bladet kommer i klemme og slår tilbake.**

Store plater har lett for å sige under sin egen vekt. Du må plassere støtter under platen på begge sider, nær skjærelinjen og platekanten.

- e) **Ikke bruk sløve eller skadde blader.**

Bruk av uslippte blader eller blader som er satt inn feil, vil gi et smalt sagsnitt, som vil føre til overdreven friksjon, låsing av bladet og tilbakeslag.

- f) **Spakene som brukes til å låse bladdybden og justeringen av skråkanten, må være stramt sikret før du begynner å skjære.**

Hvis bladets justering endres mens du skjærer, kan det føre til at bladet låser seg eller tilbakeslag.

- g) **Vær ekstra forsiktig når du sager i eksisterende vegger eller andre blindområder.**

Det utstikkende bladet kan skjære i gjenstander, noe som kan forårsake tilbakeslag.

Nedre vern

- a) **Kontroller at det nedre vernet er forsvarlig lukket før hvert bruk. Ikke bruk saken dersom det nedre vernet ikke beveger seg fritt og lukkes øyeblikkelig. Du må aldri klemme det nedre vernet åpent eller binde det fast.**

Dersom du skulle miste saken i bakken, kan det nedre vernet bli bøyd.

Løft det nedre vernet med inntrekksspaken og pass på at det beveger seg fritt og ikke berører bladet eller andre deler i alle vinkler og skjæredybder.

- b) **Kontroller funksjonen til fjæren i det nedre vernet. Dersom vernet og fjæren ikke fungerer skikkelig, må de til service før bruk.**

Det nedre vernet kan bevege seg tregt på grunn av skader på deler, gummiavleiringer eller opphopning av skrot.

- c) **Det nedre vernet kan kun trekkes inn manuelt ved spesielle kutt, som "dypskjæring" og "sammensatte kutt". Hev det nedre vernet med inntrekksspaken. Så snart bladet begynner å skjære inn i treverket, må du slippe det nedre vernet.**

Ved andre typer skjæring skal det nedre vernet fungere automatisk.

- d) **Kontroller alltid at det nedre vernet dekker bladet før du legger saken ned på benken eller gulvet.**

Dersom bladet er ubeskyttet mens det går på tomgang, vil sagen vandre bakover og skjære gjennom alt som ligger i veien. Vær oppmerksom på tiden det tar for bladet å stanse etter at du har sluppet bryteren.

Spalteknivfunksjon**a) Bruk riktig type sagblad for spaltekniven.**

For at spaltekniven skal fungere må stammen på sagbladet være tynnere enn spaltekniven, og sagbladets kuttebredde må være større enn tykkelsen på spaltebladet.

b) Juster spaltekniven som beskrevet i denne bruksanvisningen.

Feil justering av klaring og feil innretting kan føre til at spaltekniven ikke forhindrer tilbakeslag.

c) Bruk alltid spaltekniven, unntatt ved saging av spor.

Kløyvekniven må byttes ut etter dysksjæring. Kløyvekniven forårsaker forstyrrelser under dyspsaging og kan forårsake tilbakeslag.

d) For at spaltekniven skal fungere, må den være i inngrep med arbeidsstykket.

Spaltekniven vil ikke forhindre tilbakeslag ved saging av korte kutt.

e) Ikke bruk sagen hvis kløyvekniven er bøyd.

Selv den letteste berøring kan forsinke lukkingen av et sikkerhetsdeksel.

21. Når arbeidsområdet er fjernet fra strømkilden, må du bruke en skjøteledning med tilstrekkelig tykkelse og kapasitet. Skjøteledningen bør være så kort som det lar seg gjøre.
22. Siden sagbladet skjærer forbi den nedre kanten på tømmeret, må du plassere tømmeret på en arbeidsbenk når du skjærer. Dersom du bruker en firkantet blokk som arbeidsbenk, velger du flatt terreng for å sikre at den er stabil. En ustabil arbeidsbenk gjør det farlig å jobbe med verktøyet. (Fig. 3) For å unngå mulige uhell må du alltid passe på at delen av tømmeret som blir igjen etter skjæring holdes på plass eller er forsvarlig forankret.
23. Dersom denne bryteren er løs, vil det skape en svært farlig situasjon. Pass alltid på å trykke den helt ned. (Fig. 4)
24. Det er svært farlig å la denne vingebolten være løs. Pass alltid på å trykke den helt ned. (Fig. 5)
25. Kontroller materialet du skal skjære før du begynner. Hvis du forventer at skjærematerialet vil gi fra seg skadelig / giftig støv, må du passe på at støvsekken eller andre egnede støvfjerningssystemer er koblet til støvtuttaket skikkelig. Bruk også støvmasken, dersom denne er tilgjengelig.
 - Kontroller at sagbladet roterer med full hastighet før du begynner å skjære.
 - Dersom sagbladet stanser eller gir fra seg unormale lyder under bruk, må du straks skru AV bryteren.
 - Pass alltid på at strømkabelen ikke kommer i nærheten av det roterende sagbladet.
 - Det er svært farlig å bruke sirkelsagen med sagbladet vendt oppover eller til siden. Unngå å bruke sagen på denne ualminnelige måten.
 - Bruk alltid vernebriller når du skjærer.
 - Trekk støpselet ut av stikkkontakten når du er ferdig med en skjæreoppgave.
26. Kontroller at låsespaken er forsvarlig flyttet til foreskrevet posisjon etter at du har festet sagbladet.
27. Modellene C6U3, C6BU3, C7U3 og C7BU3 er utstyrt med en viftfunksjon. Ikke bruk verktøyet med bare viftfunksjonen. (Fig. 8)
28. Kontroller at det ikke er hakk eller riper i kabelen.
29. Undersøk utsiden og kontroller at den ikke er skadet.
30. Bruk en sirkelsag som er for saging i tre.
31. Bruk en sirkelsag med en angitt rotasjonshastighet lik eller høyere enn rotasjonshastigheten til verktøyet.
32. Ikke la sagen ligge på toppen av styreskinnen.

FLERE SIKKERHETSADVARSLER

1. Bruk kun bladdiameteren som er angitt på maskinen.
2. Ikke bruk et grovt hjul.
3. Ikke bruk deformerte eller sprukne sagblader.
4. Ikke bruk sagblader laget av hurtigstål.
5. Ikke bruk sagblader som ikke følger kjennetegnene beskrevet i disse instruksene.
6. Ikke stans sagbladene ved å klemme skiven fra siden.
7. Hold alltid sagbladene skarpe.
8. Sørg for at det nedre vernet beveger seg jevnt og fritt.
9. Bruk aldri sirkelsagen med det nedre vernet festet i åpen posisjon.
10. Sørg for at inntrekkingsmekanismen til vernesystemet fungerer som det skal.
11. Selve sagbladet må være tynnere enn spaltekniven og skjærebredden, eller snittet (med tennono innstilt) må være større enn tykkelsen på spaltekniven.
12. Bruk aldri sirkelsagen med sagbladet vendt oppover eller til siden.
13. Sørg for at treverket er fritt for fremmedlegemer, slik som spikre.
14. Spaltekniven skal alltid brukes med mindre det dreier seg om innstikkskjæring i midten av arbeidsstykket.
15. Trekk støpslet ut av stikkkontakten før du foretar justeringer, service eller vedlikehold.
16. På modellene C6BU3, C6BUM, C7BU3 og C7BUM, må du være oppmerksom på bremsetilbakeslag. C6BU3, C6BUM, C7BU3 og C7BUM modellene har en elektrisk bremse som aktiveres når startbryteren frigjøres. Fordi det vil være noe tilbakeslag når bremsen aktiveres, må du passe på å holde sagen godt.
17. Bremsoperasjonen kan noen ganger avgi gnister når startbryteren frigjøres, fordi modellene C6BU3, C6BUM, C7BU3 og C7BUM har elektriske bremsere. Men vi gjør oppmerksom på at dette ikke må anses som en feil ved sagen.
18. Når bremsene på modellene C6BU3, C6BUM, C7BU3 og C7BUM mister effekten, må du skifte ut kullbørstene med nye.
19. Sørg for at strømkilden som skal brukes er i overensstemmelse med strømkravene som er angitt på produktets navneplate.
20. Pass på at strømbryteren er i OFF-posisjonen før du kopler verktøyet til stikkkontakten. Dersom støpslet er koblet til en stikkontakt mens strømbryteren står på PÅ, vil elektroverktøyet umiddelbart begynne å kjøre, noe som kan forårsake alvorlige ulykker.







NAVN PÅ DELER (Fig. 1 – Fig. 23)





①	Strømbryter	⑭	Hellingsvinkelvingemutter	⑳	M4-skrue	㉔	Maskinskrue M5x12
②	Sagdeksel	⑮	Børstelokk	㉑	Forhåndsmerket linje	㉕	Styreskinneadapter
③	Nedre vernespak	⑯	Håndtak	㉒	Fremre skala ved 45° helling	㉖	Skinnegrind
④	Spaltekniv	⑰	Låse-opp knapp	㉓	Fremre skala uten helling	㉗	Grind (A)
⑤	M8-bolt	⑱	Låsespak	㉔	Låsfjær	㉘	Grind (B)
⑥	Underlagsskive (B)	⑲	Typeskilt	㉕	Støvsamler	㉙	Vingebolt
⑦	Sagbladet	⑳	Knapp	㉖	Spak (kort type)	㉚	Firkantet kontaktbunn
⑧	Nedre vern	㉑	Ledningsholder	㉗	M4-skrue	㉛	Monteringskrue
⑨	Fører	㉒	Hellingsvinkelvingebolt	㉘	M5-skrue	㉜	Flis
⑩	Styrestykke	㉓	Hellende spak	㉙	6 mm sekskantnøkkel	㉝	Justeringskrue for parallellitet
⑪	Fot	㉔	Tømmer	㉚	Underlagsskive (A)	㉞	Firkant
⑫	Skrå måler	㉕	Arbeidsbenk	㉛	Styreskinne	㉟	Sekskantede skruer for stikkontakt
⑬	Skinnefeste vingebolt	㉖	M8-bolt	㉜	Gummibelegg	㊀	3 mm sekskantnøkkel

SYMBOLER

ADVARSEL

Følgende symboler brukes for maskinen. Sørg for å forstå betydningen av disse symbolene før maskinen tas i bruk.

	C6U3 / C6BU3 / C6UM / C6BUM / C7U3 / C7BU3 / C7UM / C7BUM : Sirkelsag
	For å minske faren for skade må brukeren lese instruksjonsboken.
	Ha alltid på deg vernebriller.
	Bruk alltid hørselsvern.
	Kun for EU-land Kasser aldri elektroverktøy sammen med husholdningsavfallet! I overholdelse av EU-direktiv 2012/19/EU om kassering av elektrisk og elektronisk utstyr og dets implementeringsrekkefølge i samsvar med nasjonale lover, må elektroverktøy som har nådd slutten av sin levetid samles inn separat og returneres til et miljøvennlig kompatibelt gjenvinningsanlegg.
V	Merkespenning
	Skjæredybde
P	Strømbehov
n ₀	Tomgangshastighet
	Vekt (uten kabel)
I	Slå PÅ

	Slå AV
	Koble hovedstøpslet fra det elektriske uttaket
	Vifte
	Utilrådelig betjeningsmåte
	Klasse II verktøy

STANDARD TILBEHØR

I tillegg til hovedenheten (1 enhet) inneholder pakken tilbehør som er listet opp nedenfor.

- Sagbladet (montert på verktøyet)..... 1
(Dia. 165 mm C6U3, C6BU3, C6UM, C6BUM)
(Dia. 190 mm C7U3, C7BU3, C7UM, C7BUM)
- Hex. Skiftenøkkel..... 1
- Fører 1
- Vingebolt..... 1
- Låsfjær..... 1
- Spak (kort type)..... 1
- Støvsamler..... 1

Standard tilbehør kan endres uten varsel.

ANVENDELSE

Skjæring av forskjellige tref typer.

SPESIFIKASJONER

Spesifikasjonen til denne maskinen er i listet opp i tabellen på side 142.

MERK

På grunn av HiKOKIs kontinuerlige forsknings- og utviklingsprogram kan spesifikasjonene i dette dokumentet endres uten forvarsel.

MONTERING OG BRUK

Handling	Figur	Side
Justere skjæredybden	4	143
Justere hellingsvinkelen	5	143
Justering av spaltekniven (C6U3, C6BU3, C6UM, C6BUM)	6	143
Justering av spaltekniven (C7U3, C7BU3, C7UM, C7BUM)	7	144
Ikke bruk verktøyet med bare viftedekselet (kun C6U3, C6BU3, C7U3 og C7BU3)	8	144
Justere styrestykket (kun C6U3, C6BU3, C7U3 og C7BU3)	9	144
Skjærelinje	10	144
Regulere føreskinnen	11	144
Bruke ledningsholderen	12	144
Montere støvsamlersettet	13	144
Bryterbruk*1	14	144
Skjære i rett vinkel	15	145
Skjære skråttstilt (+45° retning)	16	145
Ta av sagbladet	17	145
Montering av sagbladet*2	18	146
Bruk av styreskinnen*3 (kun C6UM, C6BUM, C7UM og C7BUM) (tilleggsutstyr)	19	146
Bruk av adapteren til styreskinnen*4 (kun C6U3, C6BU3, C7U3 og C7BU3) (tilleggsutstyr)	20	147
Justere basen og sagbladet for å opprettholde parallellitet (kun C6UM, C6BUM, C7UM og C7BUM)	21	147
Justere basen og sagbladet slik at de står vinkelrett (kun C6U3, C6BU3, C7U3 og C7BU3)	22	147
Justere basen og sagbladet slik at de står vinkelrett (kun C6UM, C6BUM, C7UM og C7BUM)	23	147
Valg av tilbehør	—	149

*1 Før du begynner arbeidet, sjekk du at riktig bruk av bryteren slår verktøyet PÅ og AV.

Når du har koplet verktøyet til stikkontakten, må du kontrollere at sagbladet stanser når du slår AV bryteren. I noen regioner, er det ikke nødvendig å utføre trinn 1.

*2 Diameter til område av sagbladet som kan brukes:
 C6U3, C6BU3, C6UM, C6BUM 165 til 162 mm
 C7U3, C7BU3, C7UM, C7BUM 190 til 185 mm
 Sagens tykkelse: opptil 1,5 mm, tuppens bredde: minst 1,9 mm
 Kloyveknivens tykkelse: 1,8 mm

*3 Bruk styreskinnen når du skjærer i lange, rette linjer. Gummibeleget på skinnen er der for å forhindre at snittflaten fliser seg. Når du bruker styreskinnen for første gang, kutt gummibeleget på følgende måte: Still verktøyet skjæredybde til det maksimale og vinkelen til sagbladet vinkelrett (0°), trekk bryteren helt opp, og skjær med en langsom og jevn hastighet. Etter at gummibeleget er kuttet, kan det også brukes til 45° vinkelskjæring.

*4 Bruk med C6U3, C6BU3, C7U3 og C7BU3 når du bruker styreskinnen.

MERK

Når du skjærer ved bruk av styreskinnen, husk at skjæredybden avtar når tykkelsen på styreskinnen øker.

VEDLIKEHOLD OG INSPEKSJON**1. Inspisere sagbladet**

Da bruk av sløve verktøy vil forringe effektiviteten og føre til mulig feilfungerende motor, bør sagbladet slipes eller byttes ut så snart slitasjen blir merkbar.

2. Inspisere monteringskruene

Gjennomfør regelmessig kontroll av alle monteringskruer og at de er skikkelig strammet. Hvis noen av skruene er løse, stram dem umiddelbart. Hvis du unnlater å gjøre dette, kan det oppstå alvorlig fare.

3. Inspeksjon av kullbørstene (Fig. 24)

Motoren har karbonbørster, dette er forbruksdeler. Da en utslitt kullbørste kan resultere i motorproblemer, må en kullbørste skiftes ut med en kullbørste med samme kullbørstenummer Ⓣ, som vist på figuren, når den blir helt nedslitt eller begynner å nærme seg "slitegrensen" Ⓣ. I tillegg må du alltid holde karbonbørstene rene og passe på at de glir fritt innenfor børsteholderne.

FORSIKTIG

○ Når kullbørstene skiftes ut med nye, må det bare benyttes originale kullbørster fra HiKOKI med nummer som spesifisert på tegningen.

○ På modellene C6BU3, C6BUM, C7BU3 og C7BUM kan det hende at bremsen ikke fungerer hvis man bruker andre typer enn de spesifiserte kullbørstene.

Når bremsen ikke virker effektivt lenger, må kullbørstene skiftes ut med nye.

4. Skifting av kullbørster

Demonter børstedekselet. Deretter kan kullbørstene tas enkelt ut.

5. Bytte nettkabel

Hvis det er nødvendig å skifte ut nettkabelen, må dette gjøres av produsenten for å unngå sikkerhetsfarer.

6. Vedlikehold av motorenheten

Motorrotasjonen er en viktig del av dette verktøyet. Unngå å skade den og sørg for å unngå kontakt med oljerens eller vann.

Etter 50 timers bruk, rengjør motoren ved å blåse inn i ventilasjonshullene til motorhuset med tørr luft fra en trykkluftpistol eller et annet verktøy (Fig. 25).

Opphopning av støv eller partikler i motoren kan føre til skader.

7. Inspisere og vedlikeholde nedre vern

Kontroller alltid at det nedre vernet beveger seg jevnt.

I tilfelle funksjonsfeil må det nedre vernet repareres umiddelbart.

For rengjøring og vedlikehold, bruk en trykkluftpistol eller annet verktøy til å rengjøre mellomrommet mellom girdekselet og roterende del av det nedre vernet med tørr luft (Fig. 25).

Etter 50 timers bruk, rengjør motoren ved å blåse inn i ventilasjonshullene til motorhuset med tørr luft fra en trykkluftpistol eller et annet verktøy (Fig. 25). Dette er effektivt for utslipp av spon og andre partikler. Avskallinger eller andre partikler som samles opp rundt det nedre vernet kan føre til funksjonsfeil eller skade.

Norsk

ADVARSEL

For å forhindre inhalering av støv eller øyeirritasjoner, bruk vernebriller og en støvmaske når du bruker en trykkluftpistol eller annet verktøy til å rengjøre det nedre vernet, ventilasjonshull eller andre deler av produktet.

Forsikre deg om at det nedre vernet beveger seg jevnt

Roterende del av det nedre vernet

Mellomrom mellom det nedre vernet og girdekslet

Kabinettets ventilasjon

Luftpistol

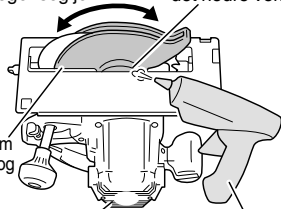

Fig. 17

MERK

På grunn av HiKOKIs kontinuerlige forsknings- og utviklingsprogram kan spesifikasjonene i dette dokumentet endres uten forvarsel.

FORSIKTIG

Sikkerhetsregler og normer som gjelder for det enkelte land, må overholdes ved drift og vedlikehold av elektroverktøy.

GARANTI

Vi garanterer HiKOKI elektroverktøy i samsvar med lovfestet/landsspesifikke forskrifter. Denne garantien dekker ikke feil eller skader på grunn av misbruk, vanstell, eller normal slitasje. I tilfelle av klage, vennligst send elektroverktøyet, ikke demontert, med GARANTISERTIFIKATET som finnes på slutten av denne brukerveiledningen, til et autorisert HiKOKI-verksted.

Informasjon om luftbårne lyder eller vibrasjoner

De målte verdiene ble fastsatt i samsvar med EN62841 og ISO 4871.

Målt A-veid lydeffektnivå: 109 dB (A)

Målt A-veid lydtryknivå: 98 dB (A)

Usikkerhet K = 3 dB (A)

Bruk hørselvern.

Total vibrasjonsverdi (triax vektor sum) beregnet ifølge EN62841.

Skjære kartong:

Vibrasjon emisjonsverdi $a_h = 2,5 \text{ m/s}^2$

Usikkerhet K = 1,5 m/s^2

Den totale vibrasjonsverdien som er opplyst, er målt i henhold til en standard testmetode og kan brukes til å sammenligne et verktøy med et annet.

Den kan også brukes som en foreløpig estimering av eksponering.

ADVARSEL

- Vibrasjonsemisjonen under bruk av elektroverktøyet kan variere fra den opplyste totalverdien avhengig av hvordan maskinen brukes.
- Identifiser sikkerhetstiltak basert på hvor utsatt brukeren vil være under de gjeldende bruksforholdene, for å beskytte brukeren (vurdert i forhold til bruken, som hvor mange ganger maskinen er slått på eller av og tomgangskjøring i tillegg til aktiv bruk).

YLEISET SÄHKÖTYÖKALUA KOSKEVAT TURVALLISUUSVAROITUKSET

⚠ VAROITUS

Lue kaikki tämän sähkötyökalun mukana toimitetut turvallisuusvaroitukset, ohjeet, kuvat ja tekniset tiedot. Alla olevien ohjeiden noudattamatta jättäminen voi aiheuttaa sähköiskun, tulipalon ja/tai vakavan loukkaantumisen.

Säilytä kaikki varoitukset ja ohjeet tulevaa käyttöä varten.

Varoituksissa mainittu "sähkötyökalu"-sana merkitsee verkkovirtakäyttöistä (johdollista) sähkötyökalua tai akkukäyttöistä (johdotonta) sähkötyökalua.

1) Työskentelyalueen turvallisuus

- Pidä työskentelyalue siistinä ja hyvin valaistuna.** Onnettomuuksia sattuu herkemmin epäsiistissä tai pimeässä ympäristössä.
- Älä käytä sähkötyökaluja räjähdysvaarallisissa paikoissa, kuten paikoissa, joissa on herkästi syttyviä nesteitä, kaasuja tai pölyä.** Sähkötyökaluista lähtevät kipinät voivat sytyttää pölyn tai höyryä.
- Pidä lapset ja sivulliset pois lähetyviltä, kun käytät sähkötyökalua.** Häiriötekijät voivat aiheuttaa laitteen hallinnan menetyksen.

2) Sähköturvallisuus

- Sähkötyökalun pistoke on yhdistettävä oikeanlaiseen pistorasiaan. Älä koskaan muunna pistoketta mitenkään. Älä käytä sovintipistokkeita yhdessä maadoitettujen sähkötyökalujen kanssa.** Muuntelemattomien pistokkeiden ja oikeanlaisten pistorasioiden käyttäminen vähentää sähköiskun vaaraa.
- Vältä koskettamasta maadoitettuihin pintoihin, kuten putkiin, lämpöpattereihin, liesiin ja jääkaappeihin.** Sähköiskun vaara on suurempi, jos kehosi on maadoitettu.
- Älä altista sähkötyökaluja sateelle tai kosteudelle.** Sähköiskun vaara lisääntyy, jos sähkötyökaluun pääsee vettä.
- Älä käytä johtoa väärin. Älä kannna tai vedä sähkötyökalua johdon varassa tai irrota pistoketta vetämällä johdosta.** Pidä johto erillään kuumuudesta, öljystä, terävistä kulmista tai liikkuvista osista. Sähköjohdon vahingoittuminen tai sokeutumisen lisää sähköiskun vaaraa.
- Jos käytät sähkötyökalua ulkona, käytä ulkokäyttöön sopivaa jatkojohtoa.** Ulkokäyttöön sopivan sähköjohdon käyttäminen vähentää sähköiskun vaaraa.
- Jos sähkötyökalun käyttö kosteassa paikassa on välttämätöntä, käytä vikavirtalaitteella (RCD) suojattua virtälähdettä.** RCD:n käyttö vähentää sähköiskun vaaraa.

3) Henkilökohtainen turvallisuus

- Keskity työhön, ole huolellinen ja käytä sähkötyökalua harkiten.** Älä käytä sähkötyökalua väsyneenä tai alkoholin, lääkkeiden tai huumeiden vaikutuksen alaisena. Keskittymisen herpaantuminen pieneksikin hetkeksi voi aiheuttaa vakavan henkilövahingon.

- Käytä henkilökohtaisia suojavarusteita. Käytä aina suojalaseja.** Suojavarusteiden, kuten hengityssuojaimen, liukumattomien turvakenkien, suojakypärän tai kuulosuojaimien, käyttö tarkoituksenmukaisissa olosuhteissa vähentää henkilövahinkoja.
 - Estä koneen tahaton käynnistyminen.** Varmista, että virtakytkin on pois päältä ennen virtalähteeseen ja/tai akkuun yhdistämistä sekä ennen työkalun nostamista tai kantamista. Sähkötyökalujen kantaminen, kun sormi on virtakytkimellä, tai virran kytkeminen sähkötyökaluihin, joiden virtakytkin on päällä, lisää onnettomuusriskiä.
 - Poista säätöön tarvitut avaimet tai vääntimet sähkötyökalusta ennen sen käynnistämistä.** Sähkötyökalun pyöryvään osaan jätetty väännin tai avain voi aiheuttaa henkilövahingon.
 - Älä kurkottele. Seiso aina vakaasti tasapainossa.** Tällöin sähkötyökalua on helpompi hallita odottamattomissa tilanteissa.
 - Käytä sopivia vaatteita. Älä käytä liian löysiä vaatteita tai koruja. Pidä hiukset ja vaatteet poissa liikkuvista osista.** Löysät vaatteet, korut ja pitkät hiukset voivat tarttua liikkuviin osiin.
 - Jos laitteeseen voi yhdistää pölynsuodatus- ja keräyssilälaitteen, varmista, että ne yhdistetään ja että niitä käytetään oikein.** Pölynkeräyksen käyttö voi vähentää pölyyn liittyviä vaaratilanteita.
 - Vaikka olisit tottunut työkalujen käyttäjä, älä sivuuta työkalun turvallisuusperiaatteita.** Huolimaton toiminta voi aiheuttaa vakavia vammoja sekunnin murto-osassa.
- 4) Sähkötyökalujen käyttäminen ja niiden hoitaminen
- Älä pakota sähkötyökalua. Käytä tarkoitukseen soveltuva sähkötyökalua.** Oikea sähkötyökalu selviytyy tehtävästä paremmin ja turvallisemmin toimiessaan oikealla teholla.
 - Älä käytä sähkötyökalua, jos se ei käynnisty tai sammu virtakytkimestä.** Sähkötyökalut, joita ei voi hallita virtakytkimen avulla, ovat vaarallisia, ja ne on korjattava.
 - Irrota pistoke virtalähteestä ja/tai poista mahdollisesti irrotettavissa oleva akku sähkötyökalusta ennen säätöjen tekemistä, varusteiden vaihtamista tai sähkötyökalujen varastoimista.** Nämä ennakoivat turvatoimet vähentävät sähkötyökalun tahattoman käynnistymisen vaaraa.
 - Säilytä käyttämättömät sähkötyökalut lasten ulottumattomissa aialäkä anna sellaisten henkilöiden käyttää sähkötyökaluja, jotka eivät ole perehtyneet niihin tai näihin ohjeisiin.** Sähkötyökalut ovat vaarallisia kokemattomien henkilöiden käsissä.
 - Huolla sähkötyökalut ja varusteet.** Tarkista liikkuvien osien kiinnitykset ja kohdistukset, osien eheys ja muut sähkötyökalujen toimintaan vaikuttavat tekijät. Jos sähkötyökalu on vahingoittunut, korjauta se ennen käyttämistä. Puutteellisesti huolletut sähkötyökalut aiheuttavat paljon onnettomuuksia.
 - Pidä leikkuutyökalut terävinä ja puhtaina.** Oikein huolletut leikkuutyökalut, joissa on terävät leikkuupinnat, tarttuvat harvemmin kiinni, ja niiden hallinta on helpompaa.
 - Käytä sähkötyökalua, varusteita ja työkalun teriä jne. näiden ohjeiden mukaisesti ja ota huomioon työskentelyolosuhteet ja tehtävä työ.** Jos sähkötyökalua käytetään toimintoihin, joihin sitä ei ole tarkoitettu, voi syntyä vaaratilanteita.

Suomi

- h) Pidä kahvat ja tarttumapinnat kuivina ja puhtaina öljystä ja rasvasta.

Liukkaat kahvat ja tarttumispinnat eivät mahdollista työkalun turvallista käsittelyä ja hallintaa odottamattomissa tilanteissa.

5) Huolto

- a) Anna sähkötyökalu huollettavaksi valtuutetulle teknikolle, joka käyttää alkuperäisiä osia vastaavia varaosia.

Näin sähkötyökalu pysyy turvallisena.

TURVATOIMET

Pidä lapset ja mielentilaltaan epävakaaat henkilöt poissa laitteen lähetyviltä.

Kun työkalua ei käytetä, se on säilytettävä poissa lasten ja mielentilaltaan epävakaiden henkilöiden ulottuvilta.

TURVALLISUUSOHJEET KAIKILLE SAHOILLE

Leikkaustoimenpiteet

- a) **⚠ VAARA:** Pidä kädet poissa sahausalueelta ja terästä. Pidä toinen käsi etukahvalla tai moottorin rungolla.

Jos pidät sahasta molemmilla käsilläsi, terä ei pääse leikkaamaan niitä.

- b) **Älä kurota työkappaleen alapuolelle.**

Suojaus ei pysty suojaamaan sinua terältä työkappaleen alapuolella.

- c) **Säädä leikkausvyövyssä sahattavan materiaalin paksuuden mukaiseksi.**

Työkappaleen alapuolelta tulisi näkyä enimmillään hampaan verran sahanterää.

- d) **Älä koskaan pidä työkappaletta käsissäsi tai jalan päällä leikkauksen aikana. Kiinnitä työkappale vakaalle alustalle.**

Työkalu on tärkeää tukea asianmukaisesti kehölle aiheuttuvien vaarojen, terän kiinnittarttumisen tai hallinnan menettämisen minimoimiseksi.

- e) **Pidä kiinni sähkötyökalun eristetyistä tarttumapinnoista, kun teet työtä, jossa leikkaustyökalu voi osua pilossa olevaan sähköjohtoon tai työkalun omaan johtoon.**

Kontakti jännitteeseen johtoon saa myös työkalun paljastetut metalliosat jännitteiseksi ja tämä voi aiheuttaa sähköiskun käyttäjällesi.

- f) **Puun syitä pitkin sahattaessa käytä aina sahausohjainta tai suorareunaista ohjainta.**

Tämä parantaa sahausksen tarkkuutta ja vähentää terän kiinnittarttumisen riskiä.

- g) **Käytä teriä aina oikeankokoisilla ja -muotoisilla jyrshintuurnan rei'illä (vinoneliö/pyöreä).**

Terät, jotka eivät vastaa sahan kiinnityslaitteita eivät toimi keskiasennossa, mikä aiheuttaa kontrollin menetyksen.

- h) **Älä koskaan käytä vaurioituneita tai vääriä terän aluslaattoja tai pulttia.**

Terän aluslaatat ja pultti on suunniteltu erityisesti sahaasi varten optimaalisen suoritusastason ja turvallisen toiminnan varmistamiseksi.

Takapotkun syitä ja siihen liittyviä varoituksia

- Takapotku on puristuksiin jääneen, juuttuneen tai vääriin kohdistetun sahanterän aiheuttama äkillinen reaktio, joka saa sahan nousemaan hallitsemattomasti ylös ja ulos työkappaleesta kohti käyttäjää;
- Kun terä jää puristuksiin tai juuttuu leikkauskohdan sulkeutuessa, terä pysähtyy ja moottorin reaktio ajaa laitteen nopeasti taaksepäin käyttäjää kohti;
- Jos terä vääntyy tai on kohdistettu vääriin leikkauskohdassa, terän takareunassa olevat hampaat voivat pureutua puun yläpintaan saaden aikaan terän nousun halkaisusta ja hypähdyksen taaksepäin kohti käyttäjää.

Takapotku johtuu työkalun vääriinkäytöstä ja/tai vääristä käyttötoimenpiteistä- tai olosuhteista, ja se voidaan välttää asianmukaisilla varotoimenpiteillä, jotka on kuvattu alla.

- a) **Pidä molemmin käsin tiukasti kiinni sahasta ja pidä käsivartesi sellaisessa asennossa, että voit vastustaa takapotkua. Pidä vartalo terän jommallakummalla puolella, mutta ei samassa linjassa terän kanssa.**

Takapotku voi saada terän pomppaamaan taaksepäin, mutta voit vastustaa takapotkua, jos pidät huolta asianmukaisista varotoimista.

- b) **Jos terä jää kiinni tai sahaaminen jostain syystä keskeytetään, vapauta laukaisin ja pidä terä liikkumattomana materiaalissa, kunnes se pysähtyy kokonaan.**

Älä koskaan yritä irrottaa sahaa työkappaleesta tai vetää sahaa taaksepäin terän liikkeessä tai seurauksena voi olla takapotku.

Jos terä juuttuu kiinni, selvitä syy ja tee tarvittavat korjaustoimenpiteet.

- c) **Kun käynnistät sahan uudelleen työkappaleessa, aseta terä keskelle halkaisua siten, etteivät terän hampaat ole kiinni materiaalissa.**

Jos terä juuttuu kiinni, se voi ponnahtaa ylös tai aiheuttaa takapotkun, kun saha käynnistetään uudelleen.

- d) **Tue suuret paneelit terän kiinnijäämis- ja takapotkuriskin minimoimiseksi.**

Suuret paneelit painuvat helposti oman painonsa voimasta. Paneelin kummallekin puolelle, lähelle leikkauslinjaa ja lähelle paneelin reunaa, pitää laittaa tuet.

- e) **Älä käytä tylsiä tai vaurioituneita teriä.**

Teroittamattomat tai vääriin asetetut terät aiheuttavat kapean halkaisun, mikä aiheuttaa liiallista kitkaa, terän tarttumisen ja takapotkun.

- f) **Terän syyvyyden ja vinouden säädön lukitusvipujen on oltava tiukalla ja kunnolla kiinni ennen sahaamista.**

Jos terän säätö muuttuu sahaamisen aikana, se voi aiheuttaa terän kiinnijäämisen ja takapotkun.

- g) **Ole erityisen varovainen, kun sahaat vanhoja seinäiä tai muita umpinaisia kohteita.**

Sisääntyöntyvä terä voi osua kohteisiin, jotka aiheuttavat takapotkun.

Alasuojuksen toiminta

- a) **Tarkista aina ennen käyttöä, että alasuojuus sulkeutuu oikein. Älä käytä sahaa, jos alasuojuus ei liiku vapaasti ja sulkeudu välittömästi. Älä koskaan sido tai kiinnitä alasuojusta auki-asentoon.**

Jos saha vahingossa putoaa, alasuojuus voi taipua.

Nosta alasuojuus kokoonvedettävää kahvaa käyttämällä ja varmista, että se liikkuu vapaasti eikä kosketa terää eikä muita osia missään leikkauskulmassa tai -syyvydessä.

- b) **Tarkista alasuojuksen jousen toiminta. Jos alasuojuus ja jousi eivät toimi oikein, ne on huollettava ennen käyttöä.**

Vaurioituneet osat, pihkakerrostumat tai kerääntynyt lika voivat hidastaa alasuojuksen toimintaa.

- c) **Alasuojuus voidaan vetää taakse käsin vain erityissahauskien, kuten ”upotussahauksen” tai ”sekasahauksen”, yhteydessä. Nosta alasuojuus sisään vedettävää kahvaa käyttämällä ja vapauta alasuojuus heti kun terä uppaa materiaaliin.**

Kaikessa muussa sahauskessa alasuojuksen pitää antaa toimia automaattisesti.

- d) **Varmista aina, että alasuojuus peittää terän, ennen kuin asetat sahan höyläpenkille tai lattialle.**

Suojaamaton, liukuva terä saa sahan kulkemaan taaksepäin ja sahaamaan kaiken sen tielle tulevan materiaalin. Muista, että terän pysähtyminen vie jonkin verran aikaa kytkimen vapauttamisen jälkeen.

Suojakilatoiminto

- a) **Käytä sahanterään sopivaa suojakiilaa.**
Jotta suojakiila toimisi, terän rungon tulee olla ohuempi kuin suojakiila, ja terän leikkauslevyden tulee olla leveämpi kuin suojakiilan paksuus.
- b) **Säädä suojakiila tässä käyttöoppaassa kuvatulla tavalla.**
Jos suojakiila on asetettu tai kohdistettu väärin, se ei ehkä estä takapotkua.
- c) **Käytä suojakiilaa aina paitsi pistosorvauksessa.**
Suojakiila on vaihdettava pistosorvauksen jälkeen. Suojakiila aiheuttaa häiriötä pistosorvauksen aikana ja voi aiheuttaa takapotkun.
- d) **Jotta suojakiila toimisi oikein, sen on oltava kiinni työstökappaleessa.**
Suojakiila ei estä takapotkua pikaleikkauksen aikana.
- e) **Älä käytä sahaa, jos suojakiila on taipunut.**
Pienikin häiriö saattaa hidastaa suojuksen sulkeutumisnopeutta.

LISÄÄ TURVALLISUUTTA KOSKEVIA VAROITUKSIA

- Käytä vain terää, jonka halkaisija on laitteelle määritetyn kokoinen.
- Älä käytä hiomalaikkaa.
- Älä käytä teriä, jotka ovat epämuodostuneita tai murtuneita.
- Älä käytä teriä, jotka on valmistettu pikateräksestä.
- Älä käytä sahanteriä, jotka eivät ole yhdenmukaisia näissä ohjeissa esitettyjen ominaisuuksien kanssa.
- Älä pysäytä sahanterää painamalla sitä sivulle.
- Pidä terät aina terävänä.
- Varmista, että alasuojus liikkuu helposti ja vapaasti.
- Älä koskaan käytä pyörösahaa niin, että sen alasuojus on kiinnitetty auki-asentoon.
- Varmista, että alasuojuksen sisäänvetomekanismi toimii oikein.
- Sahanterän tulee olla suojakiilaa ohuempi ja uurroksen (terän hampailla tehdyn) leveämpi kuin suojakiila.
- Älä koskaan käytä pyörösahaa, jonka terä osoittaa ylöspäin tai sivulle.
- Varmista, ettei sahattavassa materiaalissa ole vieraita aineita, kuten nauloja.
- Suojakiilaa tulee käyttää aina paitsi upotettaessa työstökappaleen keskelle.
- Irrota pistoke pistorasiaasta ennen kuin muutat säätöjä tai teet huoltotoimenpiteitä.
- Varo jarrun takapotkua malleissa C6BU3, C6BUM, C7BU3 ja C7BUM.
Malleissa C6BU3, C6BUM, C7BU3 ja C7BUM on sähköjarru, joka toimii, kun kytkin vapautetaan. Koska takapotkua esiintyy jarrun toimiessa, pidä rungosta tiukasti kiinni.
- Jarrutuksen aikana voi joskus syntyä kipinöitä, kun kytkin on kytketty pois päältä, sillä malleissa C6BU3, C6BUM, C7BU3 ja C7BUM käytetään sähköjarrua.
Huomaa kuitenkin, että tämä ilmiö ei ole laitevika.
- Vaihda mallien C6BU3, C6BUM, C7BU3 ja C7BUM hiiliharjat jarrun muututtua tehottomaksi.
- Varmista, että syöttöjännite on sama kuin työkalun nimiltaan osoittama jännite.
- Varmista ennen työkalun kytkemistä pistorasiaan, että virtakytkin on OFF-asennossa.
Jos pistoke liitetään pistorasiaan, kun virtakytkin on päällä, työkalu alkaa välittömästi toimia, mikä voi aiheuttaa vakavan onnettomuuden.
- Jos työskentelyalue sijaitsee kaukana virtalähteestä, käytä tarpeeksi paksua jatkojohtoa, jossa on riittävä nimelliskapasiteetti. Käytä mahdollisimman lyhyttä jatkojohtoa.
- Koska terä ulottuu sahattavan puutavaran alapinnan ulkopuolelle, sijoita puutavara työpenkille, kun sahaat. Jos käytät työpenkinä kuution mallista kappaletta, sijoita se tasaiselle alustalle pitääksesi sen vakaana. Epävakaan työpenkin käyttäminen on vaarallista. **(Kuva 3)**
Onnettomuuksien välttämiseksi varmista aina, että sahaamisen jälkeen jäljelle jäävä puutavaran osa on kiinnitetty kunnolla paikoilleen.
- On erittäin vaarallista, jos nuppi jää kiristämättä. Kiinnitä se aina huolellisesti. **(Kuva 4)**
- On erittäin vaarallista antaa tämän siipipultin olla löysällä. Kiinnitä se aina huolellisesti. **(Kuva 5)**
- Varmista sahattava materiaali ennen kuin aloitat sahaamisen. Jos sahattava materiaalista irtoaa haitallista/myrkyllistä pölyä, varmista, että pölypussi tai asianmukainen pölynpuistoajärjestelmä on tiukasti liitetty pölynpuistoaukkoon.
Käytä lisäksi hengityssuojaa, jos sellainen on.
 Ennen kuin alat sahata, varmista, että terä on saavuttanut täyden kierrosnopeuden.
 Jos terä pysähtyy tai pitää outoa ääntä käytön aikana, kytke virta heti pois päältä.
 Pidä aina huoli siitä, ettei virtajohto pääse lähelle pyörivää terää.
 On erittäin vaarallista käyttää pyörösahaa, jonka terä osoittaa ylöspäin tai sivulle. Saha ei pitäisi koskaan käyttää tällä tavalla.
 Kun sahaat, käytä aina suojalaseja.
 Kun lopetat työskentelyn, irrota pistoke pistorasiasta.
- Kun olet kiinnittänyt terän, varmista uudelleen, että lukitusvipu on kunnolla paikoillaan edellä kuvatussa asennossa.
- Mallit C6U3, C6BU3, C7U3 ja C7BU3 on varustettu puhallintoiminnolla. Älä kuitenkaan käytä työkalua vain puhallintoiminnolla. **(Kuva 8)**
- Tarkista, ettei johdossa ole viiltoja tai naarmuja.
- Tarkista ulkopuoli ja varmista, ettei siinä ole vaurioita.
- Käytä lastusahaa, joka on tarkoitettu puun leikkaamiseen.
- Käytä lastusahaa, jonka näytetty nopeus on yhtä suuri tai isompi kuin työkalussa näytetty pyörimisnopeus.
- Älä jätä sahaa ohjainkiskon päälle.

OSIEN NIMET (Kuva 1 – Kuva 23)





①	Kytkimen laukaisin	⑭	Kaltevuuden siipimutteri	⑳	M4-ruuvi	㉔	Koneruuvi M5×12
②	Terän suojus	⑮	Tulppa	㉑	Ennalta merkitty viiva	㉕	Ohjainkiskon sovitin
③	Alasuojuksen vipu	⑯	Kahva	㉒	Etuasteikko 45° kallistuksessa	㉖	Kiskotanko
④	Suojakiila	⑰	Lukituksen vapautuspainike	㉓	Etuasteikko, kun kallistusta ei ole	㉗	Kisko (A)
⑤	M8-pultti	⑱	Lukitusvipu	㉔	Lukkojousi	㉘	Kisko (B)
⑥	Välilevy (B)	⑲	Nimilevy	㉕	Pölynkerääjä	㉙	Siipipultti
⑦	Sahanterä	⑳	Nuppi	㉖	Vipu (lyhyt)	㉚	Pohjan neliökolokanta
⑧	Alempi suojus	㉑	Johdon pidike	㉗	M4-ruuvi	㉛	Kiinnitysruuvi
⑨	Ohjain	㉒	Kaltevuuden siipipultti	㉘	M5-ruuvi	㉜	Puulastu
⑩	Ohjainkappale	㉓	Kallistusvipu	㉙	6 mm kuusioavain	㉝	Yhdensuuntaisuuden säätöruuvi
⑪	Runko	㉔	Puutavara	㉚	Välilevy (A)	㉞	Neliö
⑫	Kallistusmitta	㉕	Työstöpöytä	㉛	Ohjainkisko	㉟	Kuusiohylysarjan ruuvi
⑬	Ohjaimen kiinnittimen siipipultti	㉖	M8-pultti	㉜	Kumireuna	㊀	3 mm kuusioavain

SYMBOLIT

VAROITUS

Seuraavassa esitellään koneessa käytetyt symbolit. Varmista, että ymmärrät niiden merkityksen, ennen kuin aloitat koneen käytön.

	C6U3 / C6BU3 / C6UM / C6BUM / C7U3 / C7BU3 / C7UM / C7BUM : Pyörösaha
	Loukkaantumisen vähentämiseksi käyttäjän on luettava käyttöopas.
	Käytä aina suojalaseja.
	Käytä aina kuulosuojaimia.
	Koskee vain EU-maita Älä hävitä sähkötyökaluja tavallisen kotitalousjätteen mukana! Sähkö- ja elektroniikkaromua koskevan EU-direktiivin 2012/19/EU ja sen maakohtaisten sovellusten mukaisesti käytetyt sähkötyökalut on kerättävä erikseen ja vietävä ympäristöstävälliseen kierrätyslaitokseen.
V	Nimellisjännite
	Leikkaussyvyys
P	Virtatulo
n ₀	Tyhjäkäyntinopeus
	Paino (ilman johtoa)
I	Kytkeminen PÄÄLLE

	Kytkeminen POIS PÄÄLTÄ
	Irrota pistoke pistorasiasta
	Puhallin
	Kiellettyä toimintaa
	Luokan II työkalu

PERUSVARUSTEET

Päälaitteen (1 laite) lisäksi pakkaus sisältää alla luetellut varusteet.

- Sahanterä (kiinnitetty työkaluun) 1
(Halk. 165 mm C6U3, C6BU3, C6UM, C6BUM)
(Halk. 190 mm C7U3, C7BU3, C7UM, C7BUM)
- Kuusio avain 1
- Ohjain 1
- Siipipultti 1
- Lukkojousi 1
- Vipu (lyhyt) 1
- Pölynkerääjä 1

Perusvarusteet voivat muuttua ilman erillistä ilmoitusta.

SOVELLUKSET

Puun leikkaaminen.

TEKNISET TIEDOT

Koneen tekniset tiedot luetellaan sivulla 142 olevassa taulukossa.

HUOM

Koska HiKOKI kehittää tuotteitaan jatkuvasti, tässä ilmoitetut tekniset tiedot voivat muuttua ilman ennakkoilmoitusta.

KIINNITTÄMINEN JA KÄYTTÖ

Toimenpide	Kuva	Sivu
Leikkaussyvyyden säätäminen	4	143
Kallistuskulman säätäminen	5	143
Halkaisuterän asennus (C6U3, C6BU3, C6UM, C6BUM)	6	143
Halkaisuterän asennus (C7U3, C7BU3, C7UM, C7BUM)	7	144
Älä käytä työkalua vain puhallintoinnolla (vain mallit C6U3, C6BU3, C7U3 ja C7BU3)	8	144
Opaskappaleen säätö (vain mallit C6U3, C6BU3, C7U3 ja C7BU3)	9	144
Leikkauslinja	10	144
Ohjaimen säätäminen	11	144
Johdon pidikkeen käyttäminen	12	144
Pölynkerääjän asentaminen	13	144
Kytkimen käyttö*1	14	144
Leikkaus suorassa kulmassa	15	145
Kalteva leikkaus (+45°:n suunta)	16	145
Sahanterän irrottaminen	17	145
Sahanterän kiinnittäminen*2	18	146
Ohjainkiskon* käyttäminen ³ (vain mallit C6UM, C6BUM, C7UM ja C7BUM) (lisävaruste)	19	146
Ohjainkiskon sovitimen käyttäminen*4 (vain mallit C6U3, C6BU3, C7U3 ja C7BU3) (lisävaruste)	20	147
Pohjan ja sahanterän säätäminen yhdensuuntaisuuden ylläpitämiseksi (vain mallit C6UM, C6BUM, C7UM ja C7BUM)	21	147
Jalustan ja terän säätäminen vaakasuoraan linjaan (vain mallit C6U3, C6BU3, C7U3 ja C7BU3)	22	147
Jalustan ja terän säätäminen vaakasuoraan linjaan (vain mallit C6UM, C6BUM, C7UM ja C7BUM)	23	147
Varusteiden valitseminen	—	149

*1 Tarkista ennen työn aloittamista, että kytkin oikein käytettynä kytkee työkalun päälle ja pois päältä. Kun työkalu on kytketty pistorasiaan, varmista, että sahanterä pysähtyy kytkimen ollessa pois päältä.

Joillakin alueilla ei ole tarpeen suorittaa kohtaa **1**.

*2 Käytettävä sahanterän halkaisija:
C6U3, C6BU3, C6UM, C6BUM 165–162 mm
C7U3, C7BU3, C7UM, C7BUM 190–185 mm
Rungon paksuus: enintään 1,5 mm, kärjen leveys: vähintään 1,9 mm
Suojakiilan paksuus: 1,8 mm

- *3 Käytä ohjainkiskoa, kun leikkaat pitkiä, suoria linjoja. Ohjainkiskon kumireunan tarkoitus on estää leikkauspinnan pirstaloituminen. Kun ohjainkiskoa käytetään ensimmäistä kertaa, leikkaa kumireuna seuraavasti: Aseta työkalun leikkaussyvyyys mahdollisimman suureksi ja sahanterän kulma kohtisuoraan (0°), vedä kytkin kokonaan ja leikkaa hitaasti, tasaisella nopeudella. Kun kumireuna on leikattu, sitä voidaan käyttää myös 45°:een kulmaleikkaukseen.
- *4 Käytä mallien C6U3, C6BU3, C7U3 ja C7BU3 kanssa, kun ohjainkisko on käytössä.

HUOMAA

Kun käytät ohjainkiskoa leikkaamisessa, muista, että leikkaussyvyyys pienenee ohjainkiskon paksuuden kasvaessa.



HUOLTO JA TARKASTUS**1. Sahanterän tarkistaminen**

Koska tylsä sahanterä ei toimi tehokkaasti ja saattaa vahingoittaa moottoria, teroita tai vaihda terä heti kun havaitset sen kuluneen.

2. Kiinnitysruuvien tarkistaminen

Tarkista kaikki kiinnitysruuvit säännöllisesti ja varmista, että ne on kunnolla kiristetty. Jos ruuvit ovat löysällä, kiristä ne välittömästi. Tämän tekemättä jättäminen voi aiheuttaa vakavan vaaran.

3. Hiiliharjojen tarkistus (Kuva 24)

Moottorissa käytettävät hiiliharjat ovat kuluvia osia. Koska liian kulunut hiiliharja voi aiheuttaa moottorihäiriöitä, vaihda hiiliharjat uusin harjoihin, joilla on kuvassa näkyvä hiiliharjanumero , kun hiiliharja on kulunut kulumisrajaan  asti tai sen lähelle. Huolehdi lisäksi hiiliharjojen puhtaudesta ja varmista, että ne liikkuvat vapaasti harjapitimissä.

HUOMAUTUS

- Kun vaihdat hiiliharjat uusiin, käytä aina aitoja HiKOKI-hiiliharjoja, joissa on numero osoitettu piirroksessa.
- Malleissa C6BU3, C6BUM, C7BU3 ja C7BUM jarru ei ehkä toimi, jos työkalussa käytetään muita kuin siihen varta vasten tarkoitettuja hiiliharjoja. Kun jarru ei toimi tehokkaasti, vaihda hiiliharjat uusiin.

4. Hiiliharjan vaihto

Irrota hiiliharja ruuviltalla. Hiiliharja on sitten helposti irroitettavissa.

5. Sähköjohdon vaihtaminen

Jos sähköjohto täytyy vaihtaa, turvallisuusvaaran välttämiseksi sen voi tehdä vain johdon valmistaja.

6. Moottoriyksikön huolto

Moottorin käämi on tämän työkalun tärkeä osa. Varo, ettet vahingoita käämiä, ja vältä kosketusta puhdistusöljyyn tai veteen.

Puhdista moottori 50 käyttötuntin jälkeen puhaltamalla kuivaa ilmaa moottorin kotelon tuuletusaukkoihin paineilman tai muun työkalun avulla (**Kuva 25**).

Pölyn tai hiukkasten kertyminen moottoriin voi aiheuttaa vaurioita.

7. Alasuojuksen tarkastaminen ja huoltaminen

Varmista aina, että alasuojuus liikkuu helposti. Korjaa alasuojuus heti, jos sen toimintaan tulee jokin häiriö.

Käytä puhdistukseen ja huoltoon paineilmaa. Puhdista alasuojuksen ja vaihdasuojuksen välinen tila sekä alasuojuksen pyörivä osa puhaltamalla kuivaa ilmaa (**Kuva 25**).

Tällä tavalla saat poistettua tehokkaasti lastut ja muut roskat.

Jos alasuojuksen ympärille kerääntyy lastuja tai muita roskia, se voi aiheuttaa toimintahäiriön tai vaurioita.

Suomi

VAROITUS

Kun puhdistat paineilmalla alasuojusta, tuuletusaukkoja tai muita tuotteen osia, käytä suojalaseja ja hengityssuojainta estääksesi pölyn hengittämisen tai silmä-ärsytyksen.

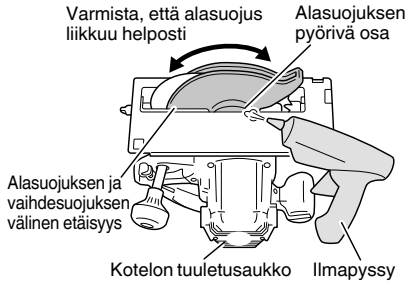

Kuva 25

HUOM

Koska HiKOKI kehittää tuotteitaan jatkuvasti, tässä ilmoitetut tekniset tiedot voivat muuttua ilman ennakoilmoitusta.

HUOMAUTUS

Sähkötyökalujen käytössä ja huollossa on aina noudatettava kussakin maassa voimassa olevia turvaohjeita ja normeja.

TAKUU

Myönnämme HiKOKI-sähkötyökaluille takuun lakisääteisten/kansallisten erityissääntelyiden mukaisesti. Tämä takuu ei kata vikoja tai vaurioita, jotka johtuvat vääränlaisesta tai kielletystä käytöstä tai normaalista kulumisesta. Reklamaatiotapauksessa lähetä purkamaton sähkötyökaluja tämän käyttöoppaan lopussa oleva TAKUUSERTIFIKAATTI valtuutettuun HiKOKI-huoltokeskukseen.

Tietoja ilmavälitteisestä melusta ja värinästä

Mittausarvot on määritetty EN62841-standardin mukaisesti ja ilmoitettu ISO 4871 -standardin mukaisesti.

Mitattu A-painotteinen ääniteho: 109 dB (A)

Mitattu A-painotteinen äänipainearvo: 98 dB (A)

Epävarmuus K: 3 dB (A).

Käytä kuulosuojaimia.

Värinän kokonaisarvot (kolmiakselivektorisumma) EN62841-standardin mukaisesti määritettynä.

Lastulevyn leikkaaminen:

Värähtelyemissioarvo $a_h = 2,5 \text{ m/s}^2$

Epävarmuus K = 1,5 m/s^2

Ilmoitettu värähtelyn kokonaisarvo on mitattu standarditestausmenetelmien mukaisesti, ja sitä voidaan käyttää työkalujen vertaamiseen keskenään.

Sitä voidaan myös käyttää altistumisen alustavaan arviointiin.

VAROITUS

- Värähtelyemissioarvo voi poiketa annetusta kokonaisarvosta sähkötyökalun varsinaisen käytön aikana työkalun käyttötavasta riippuen.
- Määritä käyttäjä suojaavat varoimet, jotka perustuvat arvioituun altistumiseen varsinaisessa käyttötilanteessa (ottaen huomioon käyttöjakson kaikki vaiheet, kuten hetket, jolloin työkalu on kytketty pois päältä ja jolloin se on tyhjäkäynnissä, varsinaisen käyntiajan lisäksi).

ΓΕΝΙΚΕΣ ΠΡΟΕΙΔΟΠΟΙΗΣΕΙΣ ΑΣΦΑΛΕΙΑΣ ΤΟΥ ΗΛΕΚΤΡΙΚΟΥ ΕΡΓΑΛΕΙΟΥ

⚠ ΠΡΟΣΟΧΗ

Διαβάστε όλες τις προειδοποιήσεις ασφαλείας, τις οδηγίες, τις εικόνες και τις προδιαγραφές που παρέχονται με το ηλεκτρικό εργαλείο.

Η μη τήρηση των οδηγιών μπορεί να προκαλέσει ηλεκτροπληξία, πυρκαγιά και/ή σοβαρό τραυματισμό.

Φυλάξτε όλες τις προειδοποιήσεις και τις οδηγίες για μελλοντική αναφορά.

Ο όρος «ηλεκτρικό εργαλείο» στις προειδοποιήσεις αναφέρεται στο ηλεκτρικό εργαλείο (με καλώδιο) που λειτουργεί μέσω δικτύου ή στο ηλεκτρικό εργαλείο που λειτουργεί με μπαταρία (χωρίς καλώδιο).

1) Ασφάλεια χώρου εργασίας

a) Διατηρείτε το χώρο εργασίας καθαρό και καλά φωτισμένο.

Σε ακατάστατες ή σκοτεινές περιοχές μπορεί να προκληθούν ατυχήματα.

b) Μην χρησιμοποιείτε τα ηλεκτρικά εργαλεία σε περιβάλλον, στο οποίο μπορεί να προκληθεί έκρηξη, όπως παρουσία εύφλεκτων υγρών, αερίων ή σκόνης.

Τα ηλεκτρικά εργαλεία δημιουργούν σπινθήρες, οι οποίοι μπορεί να προκαλέσουν ανάφλεξη της σκόνης ή του καπνού.

c) Κρατήστε τα παιδιά και τους παρευρισκόμενους μακριά όταν χρησιμοποιείτε ένα ηλεκτρικό εργαλείο.

Αν κάτι σας αποσπάσει την προσοχή σας, υπάρχει κίνδυνος να χάσετε τον έλεγχο.

2) Διακόπτης ασφαλείας

a) Τα φως των ηλεκτρικών εργαλείων πρέπει να είναι κατάλληλα για τις πρίζες. Μην τροποποιήσετε ποτέ το φως με οποιονδήποτε τρόπο. Μην χρησιμοποιείτε φως προσαρμογής με γειωμένα ηλεκτρικά εργαλεία.

Τα μη τροποποιημένα φως και οι κατάλληλες πρίζες μειώνουν τον κίνδυνο ηλεκτροπληξίας.

b) Αποφύγετε τη σωματική επαφή με γειωμένες επιφάνειες όπως σωλήνες, καλοριφέρ, ηλεκτρικές κουζίνες και ψυγεία.

Υπάρχει αυξημένος κίνδυνος ηλεκτροπληξίας όταν το σώμα σας είναι γειωμένο.

c) Μην εκθέτετε τα ηλεκτρικά εργαλεία στη βροχή ή σε συνθήκες υγρασίας.

Το νερό που εισέρχεται σε ένα ηλεκτρικό εργαλείο αυξάνει τον κίνδυνο ηλεκτροπληξίας.

d) Μην κακομεταχειρίζεστε το καλώδιο. Μην χρησιμοποιείτε ποτέ το καλώδιο για να μεταφέρετε, να τραβήξετε ή να βγάλετε από την πρίζα το ηλεκτρικό εργαλείο.

Κρατήστε το καλώδιο μακριά από θερμότητα, λάδι, κοφτερές γωνίες και κινούμενα μέρη. Τα κατεστραμμένα ή μπερδεμένα καλώδια αυξάνουν τον κίνδυνο ηλεκτροπληξίας.

e) Όταν χρησιμοποιείτε το εργαλείο σε εξωτερικό χώρο, χρησιμοποιήστε καλώδιο προέκτασης που προορίζεται για χρήση σε εξωτερικό χώρο.

Η χρήση ενός καλώδιου κατάλληλου για εξωτερικό χώρο μειώνει τον κίνδυνο ηλεκτροπληξίας.

f) Αν είναι αναπόφευκτη η λειτουργία ενός ηλεκτρικού εργαλείου σε χώρο με υγρασία, χρησιμοποιείτε διάταξη προστασίας ρεύματος διαρροής (RCD).

Η χρήση της RCD μειώνει τον κίνδυνο ηλεκτροπληξίας.

3) Προσωπική ασφάλεια

a) Να είστε σε ετοιμότητα, να έχετε την προσοχή σας στην εργασία που πραγματοποιείτε και να χρησιμοποιείτε την κοινή λογική όταν χρησιμοποιείτε ένα ηλεκτρικό εργαλείο.

Μη χρησιμοποιείτε ηλεκτρικά εργαλεία όταν είστε κουρασμένοι ή υπό την επίρρηση ναρκωτικών ουσιών, οινοπνεύματος ή φαρμάκων.

Μια στιγμή απροσεξίας κατά τη χρήση ενός ηλεκτρικού εργαλείου μπορεί να προκαλέσει σοβαρό προσωπικό τραυματισμό.

b) Χρησιμοποιείτε προσωπικό προστατευτικό εξοπλισμό. Φοράτε πάντα εξοπλισμό για την προστασία των ματιών.

Ο προστατευτικός εξοπλισμός, όπως μάσκα σκόνης, αντιολισθητικά υποδήματα ασφαλείας, προστατευτικό κράνος ή προστατευτικά της ακοής, που χρησιμοποιείται για ανάλογες συνθήκες, μειώνει τους τραυματισμούς.

c) Αποφύγετε την ακούσια έναρξη. Βεβαιωθείτε ότι ο διακόπτης είναι σε θέση απενεργοποίησης πριν συνδέσετε τη συσκευή με πηγή ρεύματος και/ή τη θήκη της μπαταρίας, σικώστε ή μεταφέρετε το εργαλείο.

Η μεταφορά ηλεκτρικού εργαλείου με τα δάχτυλά σας στο διακόπτη ή η ηλεκτροδότηση ηλεκτρικού εργαλείου με ενεργοποιημένο το διακόπτη μπορεί να προκαλέσουν ατυχήματα.

d) Να αφαιρείτε τυχόν κλειδιά ρυθμιζόμενου ανοίγματος ή τα απλά κλειδιά πριν θέσετε σε λειτουργία το ηλεκτρικό εργαλείο.

Ένα απλό κλειδί ή ένα κλειδί ρυθμιζόμενου ανοίγματος που είναι προσαρτημένο σε περιστρεφόμενο εξάρτημα του ηλεκτρικού εργαλείου μπορεί να προκαλέσει προσωπικό τραυματισμό.

e) Μην τεντώνετε. Να πατάτε σταθερά και να διατηρείτε την ισορροπία σας.

Με αυτόν τον τρόπο μπορείτε να ελέγχετε καλύτερα το ηλεκτρικό εργαλείο σε μη αναμενόμενες καταστάσεις.

f) Να είστε ντυμένοι κατάλληλα. Μην φοράτε φαρδιά ρούχα ή κοσμήματα. Κρατήστε τα μαλλιά σας και τα ρούχα σας μακριά από κινούμενα μέρη.

Τα φαρδιά ρούχα, τα κοσμήματα και τα μακριά μαλλιά μπορεί να πιαστούν σε κινούμενα μέρη.

g) Αν παρέχονται εξαρτήματα για τη σύνδεση συσκευών εξαγωγής και συλλογής σκόνης, να βεβαιώνετε ότι είναι συνδεδεμένα και χρησιμοποιούνται με το σωστό τρόπο.

Η χρήση συλλέκτη σκόνης μειώνει τους κινδύνους που προκαλούνται λόγω σκόνης.

h) Μην αφήσετε την εξοικείωση που έχετε αποκτήσει από τη συχνή χρήση των εργαλείων να σας εφησυχάσει και να αγνοήσετε τις αρχές ασφαλείας του εργαλείου.

Μια απρόσπεκτη ενέργεια μπορεί να προκαλέσει σοβαρό τραυματισμό μέσα σε ένα κλάσμα του δευτερολέπτου.

4) Χρήση και φροντίδα ηλεκτρικών εργαλείων

a) Μην ασκείτε δύναμη στο ηλεκτρικό εργαλείο. Να χρησιμοποιείτε το ηλεκτρικό εργαλείο που είναι κατάλληλο για το είδος της εργασίας που εκτελείτε.

Το κατάλληλο ηλεκτρικό εργαλείο θα εκτελέσει την εργασία καλύτερα και με μεγαλύτερη ασφάλεια με τον τρόπο που σχεδιάστηκε.

Ελληνικά

- b) **Μη χρησιμοποιήσετε το ηλεκτρικό εργαλείο αν ο διακόπτης λειτουργίας δεν ανοίγει και δεν κλείνει.**
Ένα ηλεκτρικό εργαλείο που δεν ελέγχεται από το διακόπτη λειτουργίας είναι επικίνδυνο και πρέπει να επισκευαστεί.
- c) **Αποσυνδέστε το βύσμα από την πηγή ισχύος και/ή αφαιρέστε τη θήκη μπαταρίας, εάν είναι αποσπώμενη, από το ηλεκτρικό εργαλείο πριν προβείτε σε ρυθμίσεις, αλλαγή εξαρτημάτων ή αποθήκευση του ηλεκτρικού εργαλείου.**
Αυτά τα προληπτικά μέτρα ασφαλείας μειώνουν τον κίνδυνο λανθασμένης εκκίνησης του ηλεκτρικού εργαλείου.
- d) **Αποθηκεύστε τα εργαλεία που δεν χρησιμοποιείτε μακριά από παιδιά και μην αφήνετε τα άτομα που δεν είναι εξοικειωμένα με το ηλεκτρικό εργαλείο ή με αυτές τις οδηγίες να χρησιμοποιούν το ηλεκτρικό εργαλείο.**
Τα ηλεκτρικά εργαλεία είναι επικίνδυνα στα χέρια μη εκπαιδευμένων ατόμων.
- e) **Συντηρείτε τα ηλεκτρικά εργαλεία και τα εξαρτήματα. Να ελέγχετε για τυχόν λάθος ευθυγράμμιση ή μπλοκάρισμα των κινούμενων μερών, τυχόν θραύση των εξαρτημάτων και οποιαδήποτε άλλη κατάσταση που ενδέχεται να επηρεάσει τη λειτουργία του ηλεκτρικού εργαλείου. Σε περίπτωση βλάβης, το ηλεκτρικό εργαλείο πρέπει να επισκευαστεί πριν χρησιμοποιηθεί.**
Πολλά ατυχήματα προκαλούνται από ηλεκτρικά εργαλεία που δεν έχουν συντηρηθεί σωστά.
- f) **Διατηρείτε τα εργαλεία κοπής κοφτερά και καθαρά.**
Τα κατάλληλα συντηρημένα εργαλεία κοπής με κοφτερότερες άκρες μπλοκάρουν πιο δύσκολα και ελέγχονται πιο εύκολα.
- g) **Χρησιμοποιείτε το ηλεκτρικό εργαλείο, τα εξαρτήματα και τα μέρη κ.τ.λ. σύμφωνα με τις παρούσες οδηγίες, λαμβάνοντας υπόψη τις συνθήκες εργασίας και την εργασία που θα εκτελέσετε.**
Η χρήση του ηλεκτρικού εργαλείου για εργασίες πέρα από εκείνες για τις οποίες προορίζεται, ενδέχεται να δημιουργήσει κινδύνους.
- h) **Κρατήστε τις λαβές και τις επιφάνειες λαβής στεγνές, καθαρές και απαλλαγμένες από λάδια και γράσα.**
Οι ολισθηρές λαβές και οι επιφάνειες λαβής δεν επιτρέπουν τον ασφαλή χειρισμό και έλεγχο του εργαλείου σε απρόοπτες καταστάσεις.
- 5) **Σέρβις**
- a) **Να δίνετε το ηλεκτρικό εργαλείο για σέρβις σε κατάλληλα εκπαιδευμένα άτομα και να χρησιμοποιείτε μόνο γνήσια ανταλλακτικά.**
Με αυτόν τον τρόπο είστε σίγουροι για την ασφάλεια του ηλεκτρικού εργαλείου.

ΠΡΟΦΥΛΑΞΗ

Μακριά από τα παιδιά και τους αναπήρους.
Όταν δεν χρησιμοποιούνται, τα εργαλεία πρέπει να φυλάσσονται μακριά από τα παιδιά και τους αναπήρους.

ΟΔΗΓΙΕΣ ΑΣΦΑΛΕΙΑΣ ΓΙΑ ΟΛΑ ΤΑ ΠΡΙΟΝΙΑ

Διαδικασίες κοπής

- a) **⚠ ΚΙΝΔΥΝΟΣ:** Κρατάτε τα χέρια σας μακριά από την περιοχή κοπής και από την λεπίδα. Φροντίζετε να έχετε το άλλο σας χέρι στην βοηθητική λαβή ή το προστατευτικό κάλυμμα του κινητήρα.

Αν κρατάτε το πριόνι και με τα δύο χέρια δεν κινδυνεύετε να κοπίτε από τη λεπίδα.

- b) **Μην σκubέτε κάτω από το τεμάχιο εργασίας.**
Το προστατευτικό κάλυμμα δεν μπορεί να σας προστατεύσει από τη λεπίδα κάτω από το τεμάχιο εργασίας.

- c) **Ρυθμίζετε το βάθος κοπής με βάση το πάχος του τεμαχίου εργασίας.**

Κάτω από το τεμάχιο εργασίας πρέπει να είναι ορατό λιγότερο από δόντι της λεπίδας.

- d) **Μην κρατάτε ποτέ με τα χέρια σας ή ανάμεσα στα πόδια σας το τεμάχιο εργασίας που κόβετε. Ασφαλίστε το τεμάχιο εργασίας σε μια σταθερή βάση.**

Είναι σημαντικό να στηρίζετε σωστά το κομμάτι με το οποίο εργάζεστε για να ελαχιστοποιείτε την έκθεση του σώματος, το μπλοκάρισμα της λεπίδας ή την απώλεια ελέγχου.

- e) **Κρατάτε το ηλεκτρικό εργαλείο από τις μονωμένες λαβές, όταν πραγματοποιείτε μια εργασία κατά την οποία το εργαλείο κοπής μπορεί να έρθει σε επαφή με ένα μη εμφανές σύρμα ή με το καλώδιο του.**

Η επαφή με ένα ηλεκτροφόρο καλώδιο θα καταστήσει επίσης τα εκτεθειμένα μεταλλικά μέρη του ηλεκτρικού εργαλείου ηλεκτροφόρα και μπορεί να προκαλέσει ηλεκτροπληξία στον χειριστή.

- f) **Όταν πριονίζετε να χρησιμοποιείτε πάντοτε προστατευτικό κάλυμμα κοπής ή οδηγό.**

Με αυτόν τον τρόπο βελτιώνεται η ακρίβεια της κοπής και μειώνεται ο κίνδυνος να μπλοκάρει η λεπίδα.

- g) **Να χρησιμοποιείτε πάντοτε λεπίδες με αξονικές οπές κατάλληλου μεγέθους και σχήματος (ρόμβος ή κύκλος).**

Οι λεπίδες που δεν ταιριάζουν στα σημεία προσαρμογής του πριονιού κινούνται έκκεντρα, προκαλώντας απώλεια ελέγχου.

- h) **Μη χρησιμοποιείτε ποτέ κατεστραμμένες ή ακατάλληλες ροδέλες ή μπουλόνια.**

Οι ροδέλες και τα μπουλόνια της λεπίδας έχουν σχεδιαστεί ειδικά για το πριόνι σας ώστε να επιτυγχάνεται η καλύτερη δυνατή απόδοση με τη μεγαλύτερη δυνατή ασφάλεια.

Αιτίες ανάκρουσης και σχετικές προειδοποιήσεις

- η ανάκρουση είναι μια ξαφνική αντίδραση που προκαλείται από μάγκωμα, μπλοκάρισμα ή λάθος ευθυγραμμισμένη λεπίδα, προκαλώντας το ανασήκωμα του πριονιού και την απομάκρυνση του από το τεμάχιο εργασίας προς την πλευρά του χειριστή,
- όταν η λεπίδα είναι πιασμένη ή μπλοκαρισμένη σφίχτά στο κλείσιμο της εγκοπής ακινητοποιείται και εξαιτίας της αντίδρασης του κινητήρα το εργαλείο κινείται απότομα προς τα πίσω, προς την πλευρά του χειριστή,
- εάν η λεπίδα παραμορφωθεί ή χάσει την ευθυγράμμιση της μέσα στην εγκοπή, τα δόντια στο πίσω μέρος της λεπίδας μπορεί να σκάψουν την επάνω πλευρά του ξύλου και να προκαλέσουν έξοδο της λεπίδας από την εγκοπή και αναπήδηση προς τον χειριστή.

Η ανάκρουση είναι αποτέλεσμα κακής χρήσης του εργαλείου ή και λανθασμένων διαδικασιών ή συνθηκών χρήσης και μπορεί να αποφευχθεί με την εφαρμογή των παρακάτω προφυλάξεων.

- a) **Κρατάτε σφίχτά και με τα δύο σας χέρια το πριόνι και τοποθετήστε τους βραχίονες σας με τέτοιο τρόπο ώστε να αντιστέκεστε στις δυνάμεις ανάκρουσης. Τοποθετήστε το σώμα σας σε μια από τις δύο πλευρές της λεπίδας όχι όμως στην ίδια ευθεία με τη λεπίδα.**

Η ανάκρουση μπορεί να κάνει το πριόνι να αναπηδά, αλλά οι δυνάμεις ανάκρουσης μπορούν να ελέγχονται από τον χειριστή αν έχουν ληφθεί οι απαραίτητες προφυλάξεις.

- b) Όταν η λεπίδα κολλήσει ή όταν διακόψετε τη κοπή για οποιονδήποτε λόγο αφήστε τη σκανδάλη και κρατήστε το πριόνι ακίνητο μέσα στο υλικό μέσα μέχρι να σταματήσει εντελώς η λεπίδα. Μην προσπαθήσετε ποτέ να απομακρύνετε το πριόνι από το σημείο της εργασίας ή να το τραβήξετε προς τα πίσω ενώ η λεπίδα κινείται ακόμη καθώς μπορεί να προκληθεί ανάκρουση. Ελέγξτε και εκτελέστε τις απαραίτητες ενέργειες για να διορθώσετε το πρόβλημα που προκαλεί το μπλοκάρισμα της λεπίδας.
- c) Όταν θέσετε και πάλι σε λειτουργία το πριόνι με το τεμάχιο εργασίας, φροντίστε να κεντράρετε τη λεπίδα μέσα στην εγκοπή έτσι ώστε δόντια της λεπίδας να μην είναι μπλοκαρισμένα μέσα στο υλικό. Εάν η λεπίδα κολλήσει, ενδέχεται να σκωθεί ή να προκληθεί ανάκρουση του τεμαχίου εργασίας μόλις το πριόνι τθεθεί εκ νέου σε λειτουργία.
- d) Να στηρίζετε τα μεγάλα κομμάτια ξύλου για να ελαχιστοποιήσετε τον κίνδυνο να πιστεί η λεπίδα και να προκληθεί ανάκρουση. Τα μεγάλα κομμάτια λυγίζουν κάτω από το βάρος τους. Τα στηρίγματα θα πρέπει να τοποθετούνται και στις δύο πλευρές του ξύλου κοντά στην γραμμική κοπή και κοντά στην άκρη του.
- e) Μην χρησιμοποιείτε φθαρμένες ή καταστραμμένες λεπίδες. Οι μη ακονισμένες ή ακατάλληλα τοποθετημένες λεπίδες δημιουργούν στενή εγκοπή προκαλώντας υπερβολικές τριβές, μάγκωμα της λεπίδας και ανάκρουση.
- f) Οι μοχλοί κλειδώματος βάθους και κλίσης κοπής πρέπει να είναι σφηνισμένοι και ασφαλισμένοι πριν αρχίσετε να χρησιμοποιείτε το πριόνι. Εάν οι ρυθμίσεις της λεπίδας αλλάξουν κατά την κοπή, μπορεί να προκληθεί μάγκωμα της λεπίδας και ανάκρουση.
- g) Να είστε ιδιαίτερα προσεκτικοί όταν προνίζετε σε υπάρχοντες τοίχους ή σε άλλες κρυμμένες περιοχές. Η προσεγγύουσα λεπίδα μπορεί να κόψει αντικείμενα που ενδέχεται να προκαλέσουν ανάκρουση.

Λειτουργία του κάτω προστατευτικού καλύμματος

- a) Ελέγξτε εάν ο κάτω προφυλακτήρας είναι καλά κλεισμένος πριν από κάθε χρήση. Μην χρησιμοποιείτε το πριόνι αν το κάτω προστατευτικό κάλυμμα δεν κινείται ελεύθερα και δεν κλείνει αμέσως. Ποτέ μην στερεώνετε ή δένετε το κάτω προστατευτικό κάλυμμα στην ανοικτή θέση. Εάν το πριόνι πέσει κατά λάθος, το κάτω προστατευτικό κάλυμμα ενδέχεται να στραβώσει. Ανασηκώστε το προστατευτικό κάλυμμα με τη λαβή ανύψωσης και βεβαιωθείτε ότι κινείται ελεύθερα και δεν έρχεται σε επαφή με τη λεπίδα ή κάποιο άλλο σημείο σε όλες τις γωνίες και σε όλα τα βήθη κοπής.
- b) Ελέγξτε τη λειτουργία του ελατηρίου του κάτω προστατευτικού καλύμματος. Εάν το κάλυμμα και το ελατήριο δεν λειτουργούν κανονικά θα πρέπει να επιδιορθωθούν πριν χρησιμοποιήσετε το πριόνι. Το κάτω προστατευτικό κάλυμμα μπορεί να κινείται αργά λόγω κάποιου κατεστραμμένου τμήματος.
- c) Το κάτω προστατευτικό κάλυμμα θα πρέπει να τραβηχτεί με το χέρι μόνο σε περιπτώσεις ειδικών κοπών όπως «βαθείς κοπές» και «σύνθετες κοπές». Ανασηκώστε το κάτω προστατευτικό κάλυμμα χρησιμοποιώντας τη λαβή σύμπτυξης και μόλις η λεπίδα εισχωρήσει στο υλικό, το κάτω προστατευτικό κάλυμμα πρέπει να απελευθερωθεί.

- Σε όλες τις άλλες εργασίες το κάτω προστατευτικό κάλυμμα θα πρέπει να λειτουργεί αυτόματα.
- d) Πριν ακουμπήσετε το πριόνι σε πάγκο ή στο δάπεδο πάντα να φροντίζετε το κάτω προστατευτικό κάλυμμα να καλύπτει τη λεπίδα. Μια μη καλυμμένη λεπίδα θα προκαλέσει κίνηση του πριονιού προς τα πίσω και θα κόβει ότι βρίσκεται στο δρόμο της. Να έχετε υπόψη σας το χρόνο που απαιτείται για να σταματήσει η λεπίδα αφού ελευθερώσετε το διακόπτη.

Λειτουργία του διαχωριστικού μαχαίριου

- a) Χρησιμοποιήστε την κατάλληλη πριονωτή λεπίδα για το διαχωριστικό μαχαίρι. Για να λειτουργήσει το διαχωριστικό μαχαίρι, το σώμα της λεπίδας πρέπει να είναι λεπτότερο από το διαχωριστικό μαχαίρι και το εύρος κοπής της λεπίδας πρέπει να είναι ευρύτερο από το πάχος του διαχωριστικού μαχαίριου.
- b) Ρυθμίστε το διαχωριστικό μαχαίρι όπως περιγράφεται σε αυτές τις οδηγίες χειρισμού. Λαβημένη διάταξη και ευθυγράμμιση μπορούν να κάνουν το διαχωριστικό μαχαίρι αναποτελεσματικό στο να αποφεύγεται κλώτσημα.
- c) Χρησιμοποιήστε πάντα το διαχωριστικό μαχαίρι εκτός από την τόνρευση εγκοπών. Το διαχωριστικό μαχαίρι πρέπει να αντικατασταθεί μετά από την τόνρευση εγκοπών. Το διαχωριστικό μαχαίρι δημιουργεί παρεμβολή κατά τη διάρκεια της τόνρευσης εγκοπών και μπορεί να προκαλέσει ανάκρουση.
- d) Για να λειτουργήσει το διαχωριστικό μαχαίρι, πρέπει να εμπλακεί στο αντικείμενο εργασίας. Το διαχωριστικό μαχαίρι είναι αναποτελεσματικό στο να αποφεύγεται κλώτσημα σε κοψίματα μικρής διάρκειας.
- e) Μη λειτουργείτε το πριόνι εάν το διαχωριστικό μαχαίρι είναι λυγισμένο. Ακόμα και μια μικρή παρεμβολή μπορεί να καθυστερήσει το ρυθμό κλεισίματος του προφυλακτήρα.

ΠΡΟΣΘΕΤΕΣ ΠΡΟΕΙΔΟΠΟΙΗΣΕΙΣ ΑΣΦΑΛΕΙΑΣ

1. Χρησιμοποιείτε μόνο την διάμετρο λεπίδας που αναφέρεται στο μηχανήμα.
2. Μην χρησιμοποιείτε τροχό ακονίσματος.
3. Μην χρησιμοποιείτε παραμορφωμένες ή ραγισμένες πριονωτές λεπίδες.
4. Μην χρησιμοποιείτε πριονωτές λεπίδες από ατσάλι ταχείας κοπής.
5. Μην χρησιμοποιείτε πριονωτές λεπίδες που δεν συμμορφώνονται με τα χαρακτηριστικά που καθορίζονται σε αυτές τις οδηγίες.
6. Μην σταματάτε τις πριονωτές λεπίδες εφαρμόζοντας πλευρική πίεση στο δίσκο.
7. Πάντοτε να διατηρείτε τις πριονωτές λεπίδες κοφτερές.
8. Βεβαιωθείτε ότι το κάτω προστατευτικό κάλυμμα κινείται ομαλά και ελεύθερα.
9. Ποτέ μη χρησιμοποιείτε το δισκοπρίονο με το κάτω προστατευτικό κάλυμμα ανοικτό.
10. Βεβαιωθείτε ότι ο μηχανισμός ανάκλησης του συστήματος του προφυλακτήρα λειτουργεί σωστά.
11. Το πάχος των πριονωτών λεπίδων πρέπει να είναι μικρότερο από το πάχος του διαχωριστικού μαχαίριου και του πλάτους της κοπής, ή η εγκοπή (με το σετ των δοντιών) θα πρέπει να είναι παχύτερη από το διαχωριστικό μαχαίρι.
12. Ποτέ μη λειτουργείτε το δισκοπρίονο με τη πριονωτή λεπίδα προς τα επάνω ή στο πλάι.
13. Βεβαιωθείτε ότι το υλικό δεν περιέχει ξένα αντικείμενα όπως καρφιά.

Ελληνικά

14. Το διαχωριστικό μαχαίρι πρέπει πάντοτε να χρησιμοποιείται εκτός όταν μπαίνει στο μέσον του κομματιού εργασίας.
15. Αποσυνδέστε το βύσμα από την υποδοχή πριν πραγματοποιήσετε οποιαδήποτε ρύθμιση, σέρβις ή συντήρηση.
16. Για τα μοντέλα C6BU3, C6BUM, C7BU3 και C7BUM, να είστε προσεκτικοί από το κλώτσημα του φρένου. Τα μοντέλα C6BU3, C6BUM, C7BU3 και C7BUM διαθέτουν ένα ηλεκτρικό φρένο που λειτουργεί όταν ελευθερώνεται ο διακόπτης. Επειδή υπάρχει κάποιο κλώτσημα όταν λειτουργεί το φρένο, σιγουρευτείτε ότι κρατάτε το κυρίως σώμα σταθερό.
17. Μερικές φορές μπορούν να εμφανιστούν σπινθήρες, που προκαλούνται από τη λειτουργία του φρεναρίσματος όταν ο διακόπτης είναι απενεργοποιημένος καθώς τα μοντέλα C6BU3, C6BUM, C7BU3 και C7BUM χρησιμοποιούν ηλεκτρικά φρένα. Να γνωρίζετε, όμως, ότι αυτό το φαινόμενο δεν αποτελεί πρόβλημα της μηχανής.
18. Για τα μοντέλα C6BU3, C6BUM, C7BU3 και C7BUM, όταν το φρένο γίνεται αναποτελεσματικό, αντικαταστήστε τα καρβουνάκια με καινούργια.
19. Βεβαιωθείτε ότι η πηγή ισχύος που θα χρησιμοποιηθεί συμμορφώνεται με τις απαιτήσεις ισχύος που προβλέπονται στην ετικέτα του προϊόντος.
20. Πριν το εργαλείο είναι συνδεδεμένο στην πρίζα, βεβαιωθείτε ότι ο διακόπτης ρεύματος βρίσκεται στη θέση OFF.
Εάν το βύσμα έχει συνδεθεί με κάποιο υποδοχή όσο ο διακόπτης ρεύματος βρίσκεται σε θέση ON, το ηλεκτρικό εργαλείο θα ξεκινήσει να λειτουργεί άμεσα, γεγονός που μπορεί να προκαλέσει σοβαρό ατύχημα.
21. Όταν ο χώρος εργασίας δεν διαθέτει κάποια πηγή ισχύος χρησιμοποιήστε κάποιο καλώδιο επέκτασης επαρκούς πάχους και ονομαστικής ισχύος. Το καλώδιο επέκτασης θα πρέπει να διαθέτει το κατάλληλο μήκος προκειμένου να εξυπηρετεί το σκοπό σας.
22. Όταν η πρινωτή λεπίδα περνάει από την κατώτερη επιφάνεια του ξύλου, τοποθετείτε το ξύλο σε ένα πάγκο κοπής κατά την εργασία σας. Εάν ως πάγκος κοπής χρησιμοποιείται κάποιο τετράγωνο κομμάτι, τοποθετήστε το στο έδαφος για να βεβαιωθείτε ότι έχει στερεωθεί με ασφάλεια. Ένα ασταθής πάγκος κοπής θα δημιουργήσει κινδύνους για την εργασία σας. **(Εικ. 3)**
Για να αποφύγετε κάποιο πιθανό ατύχημα πάντα να φροντίζετε το κομμάτι του ξύλου που απομένει μετά την κοπή να στερεώνεται ή να παραμένει στη θέση του.
23. Εάν η λαβή παραμείνει χαλαρή, θα προκληθεί μια πολύ επικίνδυνη κατάσταση. Πάντα να το στερεώνετε με προσοχή. **(Εικ. 4)**
24. Είναι πολύ επικίνδυνο εάν η χειρόβιδα παραμείνει χαλαρή. Πάντα να το στερεώνετε με προσοχή. **(Εικ. 5)**
25. Πριν ξεκινήσετε την εργασία κοπής σταθεροποιήστε το υλικό που πρόκειται να κόψετε. Εάν το υλικό που πρόκειται να κοπεί αναμένεται να δημιουργήσει επικίνδυνες/τοξικές σκόνες, βεβαιωθείτε ότι η σακούλα σκόνης ή το σύστημα εξαγωγής σκόνης συνδέεται καλά με την έξοδο σκόνης.
Φοράτε επίσης την μάσκα σκόνης, εάν είναι διαθέσιμη.
- Πριν την έναρξη του πριονίσματος βεβαιωθείτε ότι η πρινωτή λεπίδα βρίσκεται σε ταχύτητα πλήρους ταχύτητας.
 - Σε περίπτωση η πρινωτή λεπίδα σταματήσει ή ακουστεί κάποιος ασυνήθιστος θόρυβος κατά τη λειτουργία γυρίστε άμεσα το διακόπτη στην θέση OFF.
 - Πάντα να φροντίζετε το καλώδιο ρεύματος να μένει μακριά από την περιστρεφόμενη πρινωτή λεπίδα.
 - Η χρήση δισκοπρίονου με τη πρινωτή λεπίδα στραμμένη προς τα πάνω ή στο πλάι είναι επικίνδυνη. Τέτοιες μη συνηθισμένες εφαρμογές θα πρέπει να αποφεύγονται.
- Κατά την κοπή υλικών να φοράτε πάντα προστατευτικά γυαλιά.
- Όταν τελειώνετε την εργασία σας να βγάζετε το φιν από την υποδοχή.
26. Αφού τοποθετήσετε την πρινωτή λεπίδα βεβαιωθείτε ότι ο μοχλός ασφάλισης έχει τοποθετηθεί σταθερά στην καθορισμένη θέση.
27. Τα μοντέλα C6U3, C6BU3, C7U3 και C7BU3 είναι εξοπλισμένα με λειτουργία φυσητήρα. Ωστόσο, μην χρησιμοποιήσετε το εργαλείο μόνο για τη λειτουργία του φυσητήρα. **(Εικ. 8)**
28. Βεβαιωθείτε ότι δεν υπάρχουν εγκοπές ή γρατσουνιές στο καλώδιο.
29. Ελέγξτε το εξωτερικό μέρος και βεβαιωθείτε ότι δεν υπάρχει βλάβη.
30. Χρησιμοποιήστε μια πρινοκορδέλα που είναι για την κοπή ξύλου.
31. Χρησιμοποιήστε μια πρινοκορδέλα με εμφανιζόμενη ταχύτητα η οποία είναι ίση ή μεγαλύτερη από την ταχύτητα επιστροφής που εμφανίζεται στο εργαλείο.
32. Μην αφήνετε το πριόνι τοποθετημένο στο επάνω μέρος της ράγας οδηγού.







ΟΝΟΜΑΣΙΕΣ ΕΞΑΡΤΗΜΑΤΩΝ (Εικ. 1 – Εικ. 23)





①	Σκανδάλη	14	Κλίση παξιμαδιού πεταλούδας	27	Βίδα Μ4	40	Μηχάνημα βίδας Μ5x12
②	Κάλυμμα λεπίδας	15	Κάλυμμα καρβουνακίου	28	Προσμηωμένη γραμμή	41	Προσαρμογέας ράγας οδηγού
③	Μοχλός κάτω προφυλακτήρα	16	Χερούλι	29	Μπροστινή κλίμακα σε κλίση 45 °	42	Ράβδος ράγας
④	Διαχωριστικό μαχαίρι	17	Κουμπί ξεκλειδώματος	30	Μπροστινή κλίμακα, όταν δεν είναι κεκλιμένη	43	Ράβδος (Α)
⑤	Μπουλόνι Μ8	18	Μοχλός ασφάλισης	31	Κλειδώμα Ελατηρίου	44	Ράβδος (Β)
⑥	Ροδέλα (Β)	19	Πινακίδα	32	Συλλογέα σκόνης	45	Φτερωτό μπουλόνι
⑦	Πριονωτή Λεπίδα	20	Λαβή	33	Μοχλός (κοντός)	46	Τετράγωνη υποδοχή βάσης
⑧	Κάτω προφυλακτήρας	21	Εξάρτημα συγκράτησης καλωδίου	34	Βίδα Μ4	47	Βίδα στερέωσης
⑨	Οδηγός	22	Κλίση χειροβίδας	35	Βίδα Μ5	48	Ρινίσματα ξύλου
⑩	Τμήμα οδηγού	23	Κεκλιμένος μοχλός	36	Εξάγ. κλειδί 6 mm	49	Βίδα ρύθμισης παραλληλισμού
⑪	Βάση	24	Ξυλεία	37	Ροδέλα (Α)	50	Τετράγωνο
⑫	Κεκλιμένο μανόμετρο	25	Πάγκος εργασίας	38	Ράγα οδηγός	51	Εξάγ. βίδα υποδοχής
⑬	Οδηγός συνδετήρα χειροβίδας	26	Μπουλόνι Μ8	39	Ελαστικό χείλος	52	Εξάγ. κλειδί 3 mm

ΣΥΜΒΟΛΑ

ΠΡΟΣΟΧΗ

Τα παρακάτω δείχνουν τα σύμβολα που χρησιμοποιούνται στο μηχάνημα. Βεβαιωθείτε ότι κατανοείτε τη σημασία τους πριν τη χρήση.

	C6U3 / C6BU3 / C6UM / C6BUM / C7U3 / C7BU3 / C7UM / C7BUM : Δισκοπρίονο
	Για τον περιορισμό του κινδύνου τραυματισμού, ο χρήστης πρέπει να διαβάσει το εγχειρίδιο οδηγίων χρήσης.
	Φοράτε πάντα εξοπλισμό για την προστασία των ματιών.
	Πάντα φοράτε προστατευτικά ακοής.
	Μόνο για τις χώρες της ΕΕ Μην πετάτε τα ηλεκτρικά εργαλεία στον κάδο οικιακών απορριμμάτων! Σύμφωνα με την Ευρωπαϊκή Οδηγία 2012/19/ΕΕ περί ηλεκτρικών και ηλεκτρονικών συσκευών και την εφαρμογή της στην εθνική νομοθεσία, τα ηλεκτρικά εργαλεία που έχουν φτάσει στο τέλος της ζωής τους πρέπει να συλλέγονται ξεχωριστά και να επιστρέφονται για ανακύκλωση με τρόπο φιλικό προς το περιβάλλον.
V	Ονομαστική τάση
	Βάθος κοπής
P	Ισχύς εισόδου

N₀	Ταχύτητα Ρελαντί
	Βάρος (χωρίς καλώδιο)
I	Ενεργοποίηση
O	Απενεργοποίηση
	Αποσυνδέστε το βασικό φικ από την ηλεκτρική έξοδο
	Φυσητήρας
	Απαγορευμένη ενέργεια
	Εργαλείο Κλάσης II

ΒΑΣΙΚΑ ΕΞΑΡΤΗΜΑΤΑ

Εκτός από την κύρια μονάδα (1 μονάδα), η συσκευασία περιέχει τα εξαρτήματα που αναφέρονται κατωτέρω.

- Πριονωτή Λεπίδα (τοποθετημένη στο εργαλείο) 1
(Διαμ. 165 mm C6U3, C6BU3, C6UM, C6BUM)
(Διαμ. 190 mm C7U3, C7BU3, C7UM, C7BUM)
- Εξάγ. Κλειδί 1
- Οδηγός 1
- Φτερωτό μπουλόνι 1
- Κλειδώμα Ελατηρίου 1
- Μοχλός (κοντός) 1
- Συλλογέα σκόνης 1

Ελληνικά

Τα βασικά εξαρτήματα υπόκεινται σε αλλαγή χωρίς προειδοποίηση.

ΕΦΑΡΜΟΓΕΣ

Κοπή διαφόρων τύπων ξύλου.

ΤΕΧΝΙΚΑ ΧΑΡΑΚΤΗΡΙΣΤΙΚΑ

Τα τεχνικά χαρακτηριστικά του μηχανήματος εμφανίζονται στον Πίνακα στην σελίδα 142.

ΣΗΜΕΙΩΣΗ

Εξαιτίας του συνεχιζόμενου προγράμματος έρευνας και ανάπτυξης της HiKOKI, τα τεχνικά χαρακτηριστικά που αναφέρονται εδώ μπορούν να αλλάξουν χωρίς προηγούμενη ειδοποίηση.

ΣΤΕΡΕΩΣΗ ΚΑΙ ΛΕΙΤΟΥΡΓΙΑ

Ενέργεια	Εικόνα	Σελίδα
Ρύθμιση του βάθους κοπής	4	143
Ρύθμιση της γωνίας κλίσης	5	143
Ρύθμιση του διαχωριστικού μαχαριού (C6U3, C6BU3, C6UM, C6BUM)	6	143
Ρύθμιση του διαχωριστικού μαχαριού (C7U3, C7BU3, C7UM, C7BUM)	7	144
Μην χρησιμοποιείτε το εργαλείο μόνο με τη λειτουργία του φουσητήρα (μόνο C6U3, C6BU3, C7U3 και C7BU3)	8	144
Προσαρμογή του οδηγητικού κομματιού (μόνο C6U3, C6BU3, C7U3 και C7BU3)	9	144
Γραμμή κοπής	10	144
Ρύθμιση του οδηγού	11	144
Χρήση του εξαρτήματος συγκράτησης	12	144
Τοποθέτηση του σετ συλλογής σκόνης	13	144
Λειτουργία διακόπτη*1	14	144
Κοπή σε ορθή γωνία	15	145
Κεκλιμένη κοπή (κατεύθυνση +45 °)	16	145
Αφαίρεση της πριονωτής λεπίδας	17	145
Τοποθέτηση της Πριονωτής Λεπίδας*2	18	146
Χρησιμοποιώντας τη ράγα οδηγό*3 (μόνο C6UM, C6BUM, C7UM και C7BUM) (προαιρετικά αξεσουάρ)	19	146
Χρησιμοποιώντας τον προσαρμογέα της ράγας οδηγού*4 (μόνο C6U3, C6BU3, C7U3 και C7BU3) (προαιρετικά αξεσουάρ)	20	147
Ρύθμιση της βάσης και της λεπίδας πριονιού για να διατηρηθεί ο παραλληλισμός (μόνο C6UM, C6BUM, C7UM και C7BUM)	21	147

Ρύθμιση της βάσης και της πριονωτής λεπίδας για την διατήρηση της καθετότητας. (μόνο C6U3, C6BU3, C7U3 και C7BU3)	22	147
Ρύθμιση της βάσης και της πριονωτής λεπίδας για την διατήρηση της καθετότητας. (μόνο C6UM, C6BUM, C7UM και C7BUM)	23	147
Επιλογή εξαρτημάτων	—	149

- *1 Πριν ξεκινήσετε την εργασία, ελέγξτε για να βεβαιωθείτε ότι λειτουργεί σωστά ο διακόπτης, ενεργοποιεί και απενεργοποιεί το εργαλείο. Ενώ το εργαλείο είναι συνδεδεμένο στην πρίζα, βεβαιωθείτε ότι η λεπίδα του πριονιού σταματά όταν ο διακόπτης είναι απενεργοποιημένος. Σε ορισμένες περιπτώσεις, δεν είναι απαραίτητο να εκτελέσετε το βήμα **II**.
- *2 Αφέλιμη διάμετρος πριονολεπίδας:
C6U3, C6BU3, C6UM, C6BUM 165-162 mm
C7U3, C7BU3, C7UM, C7BUM 190-185 mm
Πάχος του σώματος: έως 1,5 mm, πλάτος της άκρης: τουλάχιστον 1,9 mm
Πάχος του διαχωριστικού μαχαριού: 1,8 mm
- *3 Χρησιμοποιήστε τη ράγα οδηγό κατά την κοπή σε μακριές, ευθείες γραμμές. Το ελαστικό χείλος της ράγας οδηγού εργάζεται για να αποτρέψει τη διάσπαση στην επιφάνεια κοπής. Κατά τη χρήση της ράγας οδηγού για πρώτη φορά, κόψτε το ελαστικό χείλος ως εξής: Ρυθμίστε το βάθος κοπής του εργαλείου στο μέγιστο και τη γωνία της λεπίδας πριονιού σε κάθετο (0 °), τραβήξτε το διακόπτη εντελώς, και κόψτε σε αργή, σταθερή ταχύτητα. Αφού το ελαστικό χείλος είναι κομμένο, μπορεί επίσης να χρησιμοποιηθεί για την κοπή σε γωνία 45 °.
- *4 Χρησιμοποιήστε με C6U3, C6BU3, C7U3 και C7BUM κατά τη χρήση της ράγας οδηγού.

ΣΗΜΕΙΩΣΗ

Κατά την εκτέλεση της λειτουργίας κοπής χρησιμοποιώντας τη ράγα οδηγό, να θυμάστε ότι το βάθος κοπής μειώνεται καθώς το πάχος της ράγας οδηγού αυξάνεται.

ΣΥΝΤΗΡΗΣΗ ΚΑΙ ΕΛΕΓΧΟΣ

- Έλεγχος της πριονωτής λεπίδας**
Επειδή με τη χρήση το εργαλείο θα γίνεται λιγότερο κοφτερό, γεγονός που θα μειώσει την αποτελεσματικότητά του και θα προκαλέσει ενδεχόμενη κακή λειτουργία του κινητήρα, ακονίστε ή αντικαταστήστε τη πριονωτή λεπίδα όταν παρατηρήσετε φθορά.
- Έλεγχος των βιδών στερέωσης**
Να ελέγχετε τακτικά όλες τις βίδες στερέωσης και να βεβαιωθείτε ότι έχουν σφίξει καλά. Σε περίπτωση που κάποια βίδα είναι χαλαρή, σφίξτε την άμεσα. Διαφορετικά μπορεί να προκύψει σοβαρός κίνδυνος.
- Έλεγχος στα καρβουνάκια (Εικ. 24).**
Ο κινητήρας χρησιμοποιεί ανθρακικές ψήκτρες που είναι αναλώσιμα μέρη. Εφόσον μια υπερβολικά φθαρμένη ανθρακική ψήκτρα μπορεί να οδηγήσει σε βλάβη του κινητήρα, αντικαταστήστε την με μια νέα που διαθέτει τον ίδιο αριθμό \otimes με αυτόν που αναφέρεται στην εικόνα όταν φθαρεί ή πλησιάζει το «όριο φθοράς» \otimes . Επιπρόσθετα πάντοτε να κρατάτε τις ανθρακικές ψήκτρες καθαρές και φροντίζετε να ολισθαίνουν ελεύθερα μέσα στους συγκρατητήρες.

ΠΡΟΣΟΧΗ

- Κατά την επανατοποθέτηση των καινούργιων καρβουνάκιων, πάντοτε να χρησιμοποιείτε αυθεντικά καρβουνάκια HiKOKI με σειριακό αριθμό που προσδιορίζεται στο διάγραμμα.

- Για τα μοντέλα C6BU3, C6BUM, C7BU3 και C7BUM, το φρένο ενδέχεται να μη λειτουργήσει εκτός αν χρησιμοποιούνται τα καθορισμένα καρβουνάκια. Όταν το φρένο γίνει μη αποτελεσματικό, αντικαταστήστε τα καρβουνάκια με καινούργια.

4. Αντικατάσταση των καρβουνακίων

Αποσυνδέστε τα καλύμματα των καρβουνακίων με ένα κατσαβίδι εγκοπώμενης κεφαλής. Τα καρβουνάκια μπορούν μετά να αφαιρεθούν εύκολα.

5. Αντικατάσταση του καλωδίου ρεύματος

Εάν είναι απαραίτητη η αντικατάσταση του καλωδίου ρεύματος, αυτή θα πρέπει να πραγματοποιηθεί από τον κατασκευαστή του αντιπρόσωπου προκειμένου να αποφευχθεί κάποιος κίνδυνος.

6. Συντήρηση της μονάδας κινητήρα

Η περιέλιξη του κινητήρα είναι ένα σημαντικό μέρος αυτού του εργαλείου. Αποφύγετε την πρόκληση ζημιάς και να είστε προσεκτικοί για να αποφύγετε την επαφή με λάδι ή νερό.

Μετά από 50 ώρες χρήσης, καθαρίστε τον κινητήρα φυσώντας μέσα στις οπές εξαερισμού του περιβλήματος του κινητήρα με ξηρό αέρα από ένα πιστόλι αέρος ή άλλο εργαλείο (Εικ. 25).

Σκόνη ή συσσώρευση σωματιδίων στον κινητήρα μπορεί να προκαλέσει ζημιά.

7. Επίθερωση και συντήρηση του κάτω προφυλακτήρα

Πάντα να επιβεβαιώνετε ότι ο κάτω προφυλακτήρας κινείται ομαλά.

Στην περίπτωση που υπάρξει οποιαδήποτε δυσλειτουργία, επισκευάστε αμέσως τον κάτω προφυλακτήρα.

Για τον καθαρισμό και τη συντήρηση, χρησιμοποιήστε έναν εκτοξευτήρα αέρα ή άλλο εργαλείο για καθαρισμό με αέρα του χώρου ανάμεσα στον κάτω προφυλακτήρα και το κάλυμμα ταχυτήτων, καθώς και του τμήματος περιστροφής του κάτω προφυλακτήρα με στεγνό αέρα (Εικ. 25).

Αυτό είναι αποτελεσματικό για την εκτόξευση ρινισμάτων ή άλλων σωματιδίων.

Η συσσώρευση ρινισμάτων ή άλλων σωματιδίων γύρω από τον κάτω προφυλακτήρα ενδέχεται να προκαλέσει δυσλειτουργία ή βλάβη.

ΠΡΟΕΙΔΟΠΟΙΗΣΗ

Για να αποφύγετε την εισπνοή σκόνης ή ερεθισμό των ματιών, φορέστε προστατευτικά γυαλιά και μάσκα κατά της σκόνης κατά τη χρήση αεροπίστολου ή άλλου εργαλείου όταν καθαρίζετε τον κάτω προφυλακτήρα, τις οπές εξαερισμού ή άλλα μέρη του προϊόντος.

Διασφαλίστε την ομαλή κίνηση του κάτω προφυλακτήρα

Τμήμα περιστροφής του κάτω προφυλακτήρα

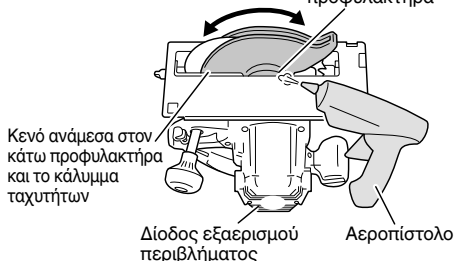

Εικ. 25

ΠΡΟΣΟΧΗ

Κατά τον έλεγχο και τη συντήρηση των ηλεκτρικών εργαλείων, οι κανόνες ασφαλείας και οι κανονισμοί που υπάρχουν σε κάθε χώρα πρέπει να ακολουθούνται.

ΕΓΓΥΗΣΗ

Εγγυώμαστε για τα εργαλεία HiKOKI Power Tools σύμφωνα με τον θεσμικό κανονισμό/ειδικό κανονισμό της χώρας. Η παρούσα εγγύηση δεν καλύπτει ελαττώματα ή ζημιές λόγω κακής χρήσης, κακομεταχείρισης ή φυσιολογικής φθοράς. Σε περίπτωση παραπόνων παρακαλούμε αποστείλετε το Power Tool χωρίς να αποσυναρμολογήσετε μαζί με το ΠΙΣΤΟΠΟΙΗΤΙΚΟ ΕΓΓΥΗΣΗΣ το οποίο βρίσκεται στο τέλος των εν λόγω οδηγιών χειρισμού, σε Εξουσιοδοτημένο Κέντρο Εξυπηρέτησης της HiKOKI.

Πληροφορίες που αφορούν τον εκπεμπόμενο θόρυβο και τη δόνηση

Οι τιμές μετρήθηκαν σύμφωνα με το EN62841 και βρέθηκαν σύμφωνα με το ISO 4871.

Μετρηθείσα στάθμη ηχητικής ισχύος A: 109 dB (A)

Μετρηθείσα στάθμη ηχητικής πίεσης A: 98 dB (A)

Αβεβαιότητα K: 3 dB (A).

Φοράτε προστατευτικά αυτιών.

Συνολικές τιμές δόνησης (διανυσματικό άθροισμα τριαξονικού καλωδίου) που καθορίζονται σύμφωνα με το πρότυπο EN62841

Κοπή μοριοσανίδας:

Τιμή εκπομπής δόνησης $a_h = 2,5 \text{ m/s}^2$

Αβεβαιότητα K = 1,5 m/s²

Η εγκεκριμένη συνολική τιμή των δονήσεων έχει μετρηθεί σύμφωνα με μια σταθερή μέθοδο ελέγχου και μπορεί να χρησιμοποιηθεί για τη σύγκριση ενός εργαλείου με κάποιο άλλο.

Μπορεί επίσης να χρησιμοποιηθεί σε μια προκαταρκτική εκτίμηση έκθεσης.

ΠΡΟΣΟΧΗ

- Η εκπομπή δονήσεων κατά την πραγματική χρήση του εργαλείου μπορεί να διαφέρει από την εγκεκριμένη συνολική τιμή και να εξαρτάται από τους τρόπους με τους οποίους χρησιμοποιείται το εργαλείο.
- Καθορίστε μέτρα ασφαλείας για την προστασία του χειριστή που βασίζονται σε μια εκτίμηση της έκθεσης στις πραγματικές συνθήκες χρήσης (λαμβάνοντας υπόψη όλα τα μέρη του κύκλου λειτουργίας όπως τον χρόνο που το εργαλείο είναι κλειστό και το διάστημα όπου είναι σε ανενεργό εκτός από τον χρόνο της σκανδάλης).

ΣΗΜΕΙΩΣΗ

Εξαιτίας του συνεχιζόμενου προγράμματος έρευνας και ανάπτυξης της HiKOKI, τα τεχνικά χαρακτηριστικά που αναφέρονται εδώ μπορούν να αλλάξουν χωρίς προηγούμενη ειδοποίηση.

OGÓLNE WSKAZÓWKI BEZPIECZEŃSTWA DOTYCZĄCE ELEKTRONARZĘDZI

⚠ OSTRZEŻENIE

Należy zapoznać się ze wszystkimi wskazówkami bezpieczeństwa, instrukcjami, ilustracjami i danymi technicznymi tego elektronarzędzia.

Nieprzestrzeganie wszystkich wymienionych poniżej instrukcji może być przyczyną porażenia prądem, pożaru i/ lub poważnych obrażeń.

Ostrzeżenia i wskazówki bezpieczeństwa należy zachować do wglądu.

Wykorzystywane w treści wskazówek bezpieczeństwa określenie „elektronarzędzie” odnosi się do narzędzi zasilanych z sieci elektrycznej (przewodowych) lub z akumulatora (bezwoltowych).

1) Bezpieczeństwo na stanowisku pracy

- Stanowisko pracy należy utrzymywać w czystości i odpowiednio oświetlać. Nieporządek lub nieodpowiednie oświetlenie stanowiska pracy może być przyczyną wypadków.
- Elektronarzędzi nie należy użytkować w miejscach zagrożonych wybuchem, na przykład w pobliżu łatwopalnych cieczy, gazów lub pyłów. Pracujące elektronarzędzie wytwarza iskry, które mogą spowodować zapłon pyłu lub oparów.
- Dzieci oraz osoby postronne powinny pozostawać z dala od pracującego elektronarzędzia. Dekoncentracja może być przyczyną utraty kontroli nad elektronarzędziem.

2) Bezpieczeństwo elektryczne

- Wtyczka elektronarzędzia musi pasować do gniazda sieciowego. Wtyczki nie wolno w jakikolwiek sposób modyfikować. Elektronarzędzia posiadające uzziemienie nie powinny być użytkowane z wtyczkami przejściowymi. Użytkowanie niemodyfikowanych wtyczek oraz korzystanie z odpowiednich gniazd sieciowych zmniejsza ryzyko porażenia prądem.
- Należy unikać kontaktu z powierzchniami jakichkolwiek uzziemionych elementów, takich jak rury, grzejniki, kuchenki lub chłodziarki. Ryzyko porażenia prądem wzrasta, gdy ciało jest uzziemione.
- Elektronarzędzi nie wolno narażać na działanie deszczu lub wilgoci. Obecność wody wewnątrz elektronarzędzia zwiększa ryzyko porażenia prądem.
- Przewodu zasilającego nie wolno używać w sposób niezgodny z jego przeznaczeniem. Przewodu zasilającego nie wolno używać do przenoszenia bądź ciągnięcia elektronarzędzia, ani do odłączania go od zasilania. Przewód zasilający należy chronić przed kontaktem ze źródłami ciepła, olejem, ostrymi krawędziami lub poruszającymi się częściami. Uszkodzony lub zapętlony przewód zasilający zwiększa ryzyko porażenia prądem.
- W przypadku użytkowania elektronarzędzia na wolnym powietrzu należy korzystać z przedłużaczy do tego celu przeznaczonych. Używanie przedłużaczy przeznaczonych do pracy na wolnym powietrzu zmniejsza ryzyko porażenia prądem.

- Jeżeli praca elektronarzędziem musi być wykonywana w miejscu o dużej wilgotności, należy zawsze korzystać ze źródła zasilania zabezpieczonego wyłącznikiem różnicowoprądowym.

Korzystanie z wyłącznika różnicowoprądowego zmniejsza ryzyko porażenia prądem.

3) Bezpieczeństwo osobiste

- Podczas użytkowania elektronarzędzia należy zachowywać ostrożność, koncentrować się na wykonywanej pracy i postępować zgodnie z zasadami zdrowego rozsądku. Elektronarzędzia nie powinny być użytkowane przez osoby zmęczone lub znajdujące się pod wpływem substancji odurzających, alkoholu bądź leków. Stosowane – odpowiednio do panujących warunków – wyposażenie ochronne, takie jak maska przeciwpyłowa, obuwie antypoślizgowe, kask lub słuchawki ochronne, zmniejsza ryzyko odniesienia obrażeń.
- Należy używać wyposażenia ochronnego. Należy zawsze nosić okulary ochronne. Stosowane – odpowiednio do panujących warunków – wyposażenie ochronne, takie jak maska przeciwpyłowa, obuwie antypoślizgowe, kask lub słuchawki ochronne, zmniejsza ryzyko odniesienia obrażeń.
- Należy uniemożliwić przypadkowe uruchomienie. Przed podłączeniem elektronarzędzia do gniazda zasilania i/lub zestawu akumulatorowego, a także przed podniesieniem lub przeniesieniem go, należy upewnić się, że wyłącznik znajduje się w położeniu wyłączenia. Ze względów bezpieczeństwa nie należy przenosić elektronarzędzi, trzymając palec na wyłączniku, ani podłączać do zasilania elektronarzędzi, których wyłącznik znajduje się w położeniu włączenia.
- Przed włączeniem elektronarzędzia usunąć wszystkie klucze regulacyjne. Pozostawienie klucza regulacyjnego połączonego z częścią obrotową elektronarzędzia może być przyczyną obrażeń.
- Nie sięgać elektronarzędziem zbyt daleko. Należy zawsze pamiętać o stabilnej postawie i zachowaniu równowagi. Zapewnia to lepsze panowanie nad elektronarzędziem w nieoczekiwanych sytuacjach.
- Należy nosić odpowiednią odzież. Nie nosić luźnej odzieży ani biżuterii. Chronić włosy i odzież przed kontaktem z ruchomymi częściami urządzenia. Luźna odzież, biżuteria lub długie włosy mogą zostać pochwycone i wciągnięte przez ruchome części narzędzia.
- Jeżeli elektronarzędzie wyposażone jest w złącze dla urządzenia do odprowadzania i gromadzenia pyłów, należy pamiętać o właściwemu podłączeniu i poprawnym użytkowaniu takiego urządzenia. Korzystanie z urządzeń do odprowadzania i gromadzenia pyłu zmniejsza zagrożenia związane z obecnością pyłu.
- Nie pozwól, aby wprawa osiągnięta w wyniku częstego korzystania z narzędzi pozwalała na beztroskę i ignorowanie zasad bezpieczeństwa narzędzi. Nieostrożne działanie może spowodować poważne obrażenia w ciągu ułamka sekundy.

4) Obsługa i konserwacja elektronarzędzia

- a) Nie używać elektronarzędzia ze zbyt dużą siłą. Należy wykorzystywać elektronarzędzie odpowiednie dla wykonywanej pracy.

Elektronarzędzie przeznaczone do wykonania określonej pracy wypełni swoje zadanie lepiej i w sposób bardziej bezpieczny, jeżeli praca będzie wykonywana z zalecaną prędkością.

- b) Nie należy użytkować elektronarzędzia, którego wyłącznik jest uszkodzony.

Każde elektronarzędzie, które nie może być właściwie włączane ani wyłączane, stanowi zagrożenie i musi zostać naprawione.

- c) Przed przystąpieniem do jakichkolwiek regulacji bądź wymiany akcesoriów oraz kiedy elektronarzędzie nie będzie używane przez dłuższy czas, należy odłączyć wtyczkę elektronarzędzia od źródła zasilania i/ lub odłączyć od elektronarzędzia zestaw akumulatorowy (jeśli jest to możliwe).

Powyższe środki bezpieczeństwa mają na celu wyeliminowanie ryzyka przypadkowego uruchomienia urządzenia.

- d) Nieużywane elektronarzędzia powinny być przechowywane w miejscu niedostępnym dla dzieci; osobom, które nie znają zasad obsługi elektronarzędzi lub niniejszych zaleceń nie wolno udzielać pozwolenia na użytkowanie elektronarzędzia.

Użytkowanie elektronarzędzi przez osoby, które nie zostały właściwie poinstruowane, może stanowić zagrożenie.

- e) Elektronarzędzia i akcesoria należy konserwować. Przed rozpoczęciem pracy należy sprawdzić, czy ruchome części są poprawnie umieszczone, czy nie są zakleszczone lub uszkodzone i czy nie występują jakiegokolwiek inne okoliczności, które mogłyby uniemożliwić bezpieczną pracę elektronarzędzia. W razie uszkodzenia przed kolejnym użyciem elektronarzędzie musi zostać naprawione.

Wiele wypadków następuje z powodu nieprawidłowej konserwacji elektronarzędzi.

- f) Narzędzia tnące powinny być zawsze ostre i czyste.

Narzędzia tnące powinny być utrzymywane we właściwym stanie, z odpowiednio ostrymi krawędziami tnącymi – zmniejsza to ryzyko zakleszczenia narzędzia i ułatwia kontrolę nad nim.

- g) Elektronarzędzia, akcesoria, wiertła, narzędzia tnące itp. należy zawsze obsługiwać w sposób zgodny z zaleceniami niniejszej instrukcji, biorąc pod uwagę warunki robocze oraz rodzaj wykonywanej pracy.

Używanie elektronarzędzia w celach niezgodnych z jego przeznaczeniem może stanowić zagrożenie.

- h) Utrzymywać uchwyty i powierzchnie chwytania suche, czyste i wolne od oleju i smaru.

Śliskie uchwyty i powierzchnie chwytania uniemożliwiają bezpieczną obsługę i kontrolę narzędzia w nieoczekiwanych sytuacjach.

5) Serwis

- a) Elektronarzędzia mogą być serwisowane wyłącznie przez wykwalifikowanych techników serwisowych, z zastosowaniem oryginalnych części zamiennych.

Jest to gwarancją utrzymania bezpieczeństwa obsługi elektronarzędzia.

UWAGA

Dzieci oraz osoby niepełnosprawne powinny pozostawać z dala od pracującego elektronarzędzia. Nieużywane elektronarzędzia powinny być przechowywane w miejscu niedostępnym dla dzieci i osób niepełnosprawnych.

WSKAZÓWKI BEZPIECZEŃSTWA DOTYCZĄCE WSZYSTKICH PIŁ

Procedury cięcia

- a) **⚠ NIEZBEZPIECZEŃSTWO:** Nie zbliżać rąk do obszaru cięcia i do tarczy. Drugą ręką należy trzymać na rękojeści pomocniczej lub obudowanie silnika.

Jeżeli piła jest trzymana obiema rękami, żadna z nich nie może zostać odcięta przez tarczę.

- b) Nie sięgać pod obrabiany przedmiot.

Osłona nie chroni przed tarczą poniżej obrabianego przedmiotu.

- c) Wyregulować głębokość cięcia na grubość obrabianego przedmiotu.

Tylko niewielka część zęba z uźębienia tarczy powinna być widoczna poniżej obrabianego przedmiotu.

- d) Obrabiany przedmiot nie wolno trzymać w rękę ani na nodze. Zabezpieczyć obrabiany przedmiot na stabilnej platformie.

Odpowiednie zabezpieczenie podczas pracy jest ważne w celu zminimalizowania niebezpieczeństwa narażenia na obrażenia, zablokowania tarczy lub utraty kontroli.

- e) **Przy pracy, podczas której narzędzie tnące może wejść w kontakt z ukrytym okablowaniem lub przewodem zasilającym, elektronarzędzie należy trzymać za izolowane powierzchnie rękojeści.**

Kontakt z przewodem pod napięciem spowoduje, że metalowe części elektronarzędzia także znajdą się pod napięciem, co może być przyczyną porażenia operatora prądem.

- f) **Podczas cięcia wzdłużnego należy zawsze używać przewodnicy wzdłużnej lub przewodnicy liniowej.**

Poprawia to dokładność cięcia i redukuje ryzyko zablokowania tarczy.

- g) **Należy korzystać z tarcz o odpowiednim rozmiarze i kształcie otworów (romb lub okrąg).**

Tarcze, które nie pasują do osprzętu montażowego piły będą pracowały mimośrodowo, co spowoduje utratę kontroli.

- h) **Nigdy nie korzystać z uszkodzonych lub niewłaściwych podkładek lub śruby do montażu tarczy.**

Aby zagwarantować optymalną wydajność i bezpieczeństwo pracy, podkładki i śruba do montażu tarczy zostały zaprojektowane z myślą o użytkowaniu z tą piłą.

Przyczyny odbicia i powiązanie z nimi ostrzeżenia

- Odbicie to nagła reakcja na zakleszczoną, zablokowaną lub niewłaściwie wyrównaną tarczę tnącą, co powoduje utratę kontroli nad piłą i odbicie jej z obrabianego przedmiotu w stronę operatora.
- Kiedy tarcza jest zakleszczona lub zablokowana w zamykającym się razie, zatrzymuje się, a w wyniku reakcji silnika elektronarzędzie zostaje nagle wypchnięte w stronę operatora.
- Jeżeli tarcza zostanie skrzywiona lub niewłaściwie wyrównana w razie, zęb na tylnej krawędzi tarczy może wciąć się w górną powierzchnię obrabianego przedmiotu, co spowoduje wyjście tarczy z razu i odrzucenie jej w stronę operatora.

Odbicie jest wynikiem niewłaściwego użytkowania i/lub niewłaściwych procedur lub warunków roboczych; można go uniknąć, podejmując poniższe środki ostrożności.

- a) Piłę należy trzymać oburącz, pewnym chwytem, a ramiona ustawić tak, aby amortyzować siły odbicia. Ustawić się po jednej ze stron tarczy; nigdy nie ustawiać się w linii z tarczą.
Odbicie piły może być skierowane w tył, jednakże siły odbicia mogą być kontrolowane przez operatora, jeżeli stosowane są odpowiednie środki ostrożności.
- b) Gdy dojdzie do zakleszczenia tarczy lub przerwania – z jakiegokolwiek powodu – procesu cięcia, należy zwolnić wyłącznik i trzymać piłę nieruchomo w obrabianym materiale, do momentu całkowitego zatrzymania tarczy.
Nigdy nie podejmować prób wyjęcia piły z obrabianego przedmiotu lub ciągnięcia piły do tyłu, kiedy tarcza się porusza, gdyż spowoduje to odbicie. Przeprowadzić kontrolę i podjąć działania w celu wyeliminowania przyczyn zakleszczenia tarczy.
- c) Przystępując ponownie do cięcia obrabianego przedmiotu piłę należy umieścić centralnie w rzucie, tak aby zęby tarczy nie wrzynały się w obrabiany materiał.
Zablokowanie tarczy tnącej może spowodować wybite lub odbicie z obrabianego materiału przy ponownym uruchomieniu piły.
- d) Duże panele należy podeprzeć, aby zminimalizować ryzyko zakleszczenia tarczy i odbicia.
Duże panele zwykle uginają się pod własnym ciężarem. Podpory powinny być umieszczone pod panelem po obu stronach, w pobliżu linii cięcia i w pobliżu krawędzi panelu.
- e) Nie używać tępych ani uszkodzonych tarcz.
Tępe lub nieprawidłowo zamontowane tarcze sprawiają, że rzaz jest wąski, co zwiększa wibracje, grozi zablokowaniem tarczy i odbiciem.
- f) Dźwignie głębokości tarczy i blokady regulacji cięcia ukośnego muszą zostać ustawione i zablokowane przed rozpoczęciem cięcia.
Jeżeli regulacja tarczy podczas cięcia ulegnie zmianie, może być to przyczyną zablokowania i odbicia.
- g) Zachować szczególną ostrożność podczas cięcia w ścianach i innych podobnych powierzchniach.
Wystająca tarcza może przeciąć objekty, które mogą spowodować odbicie.

Funkcja dolnej osłony

- a) Przed każdym użyciem dolną osłonę należy skontrolować pod kątem poprawnego zamknięcia. Nie użytkować piły, jeżeli dolna osłona nie porusza się swobodnie i nie zamyka natychmiastowo. Dolnej osłony nie wolno zaciskać ani przywiązywać w położeniu otwartym.
Przypadkowe upuszczenie piły może spowodować zgięcie dolnej osłony.
Podnieść dolną osłonę dźwignią cofania i upewnić się, że porusza się ona swobodnie oraz nie dotyka tarczy ani żadnej innej części – bez względu na kąt i głębokość cięcia.
- b) Skontrolować działanie sprężyny dolnej osłony. Jeżeli osłona i sprężyna działają niepoprawnie, przed użyciem należy przeprowadzić ich inspekcję i wykonać naprawę.
Z powodu uszkodzonych części bądź nagromadzenia bogatych w żywicę drobin lub trocin dolna osłona może pracować powoli.
- c) Dolną osłonę można cofnąć jedynie tylko na okoliczność wykonywania specjalnych cięć, takich jak „rzazy wgłębne” i „rzazy warstwowe”. Unieść dolną osłonę ręką cofania i tuż po tym, jak tarcza natnie obrabiany materiał, zwolnić dolną osłonę.
W przypadku innych cięć dolna osłona powinna pracować automatycznie.

- d) Przed odłożeniem piły na stole roboczym lub podłożu należy zwrócić uwagę, czy dolna osłona odkrywa tarczę.
Nieosłonięta, stale obracająca się tarcza może spowodować ruch piły w tył, która będzie przecinała wszystko, co znajduje się na jej drodze. Należy pamiętać, że od naciśnięcia wyłącznika do zatrzymania się tarczy mija trochę czasu.

Funkcja klina rozszczepiającego

- a) Należy używać ostrza odpowiedniego dla rodzaju używanego klina rozszczepiającego.
Aby klin rozszczepiający pracował prawidłowo, korpus ostrza musi być cieńszy od klina rozszczepiającego a szerokość cięcia ostrza musi być szersza od grubości klina rozszczepiającego.
- b) Należy ustawić klin rozszczepiający w sposób opisany w niniejszej instrukcji.
Nieodpowiednie ustawienie odstępu i niewłaściwe wyrównanie może spowodować, że klin rozszczepiający nie będzie funkcjonował prawidłowo i nie będzie zabezpieczał przed odrzutem.
- c) Należy zawsze używać klina rozszczepiającego za wyjątkiem piłowania wgłębnego.
Po zakończeniu piłowania wgłębnego należy ponownie założyć klin rozszczepiający. Klin rozszczepiający utrudnia pracę podczas piłowania wgłębnego i może powodować odrzut.
- d) Aby klin rozszczepiający działał prawidłowo, musi zostać właściwie wprowadzony w piłowany przedmiot.
Klin rozszczepiający nie zabezpiecza przed odrzutem podczas wykonywania nacięć o małej długości.
- e) Nie należy korzystać z urządzenia, jeżeli klin rozszczepiający jest wygięty.
Nawet niewielkie nieprawidłowości mogą spowodować opóźnienia zamykania osłony.

DODATKOWE WSKAZÓWKI BEZPIECZEŃSTWA

1. Używać wyłącznie tarcz o średnicach określonych dla maszyny.
2. Nie używać tarcz ściernych.
3. Nie używać zdeformowanych lub pękniętych tarcz tnących.
4. Nie używać tarcz tnących wykonanych ze stali szybkotnącej.
5. Nie używać tarcz tnących, których charakterystyka nie odpowiada informacjom podanym w niniejszej instrukcji.
6. Nie zatrzymywać tarcz tnących poprzez wywieranie na nie nacisku bocznego.
7. Tarcze tnące powinny być ostre.
8. Upewnić się, że dolna osłona porusza się gładko i swobodnie.
9. Nie używać piły tarczowej z dolną osłoną zablokowaną w położeniu otwartym.
10. Upewnić się, że mechanizm cofania osłony działa prawidłowo.
11. Korpus ostrza pilarki musi być węższy niż klin rozszczepiający, a szerokość cięcia lub szczeliny (przy użyciu zestawu zębów) musi być większa niż grubość klina rozszczepiającego.
12. Nie używać piły tarczowej z tarczą tnącą skierowaną w górę lub w bok.
13. Upewnić się, że w obrabianym materiale nie znajdują się przedmioty, takie jak gwoździe.
14. Klin rozszczepiający powinien być używany zawsze oprócz piłowania wgłębnego w środku przedmiotu.

15. Przed przystąpieniem do jakichkolwiek regulacji, kontroli lub konserwacji należy odłączyć wtyczkę od gniazda sieciowego.
16. Dla modeli C6BU3, C6BUM, C7BU3 i C7BUM, uważać na odbicia hamulca. Modele C6BU3, C6BUM, C7BU3 i C7BUM wyposażone są w hamulec elektryczny, który funkcjonuje, gdy przełącznik jest zwolniony. Zadziałanie hamulca powoduje odrzut - należy zawsze mocno trzymać korpus urządzenia.
17. W wyniku hamowania mogą czasami pojawiać się iskry, gdy przełącznik jest wyłączony, ponieważ modele C6BU3, C6BUM, C7BU3 i C7BUM wykorzystują hamulce elektryczne. Nie oznacza to uszkodzenia urządzenia.
18. W przypadku modeli C6BU3, C6BUM, C7BU3 i C7BUM, gdy hamulec staje się nieskuteczny, należy wymienić szczotki węglowe na nowe.
19. Upewnić się, że charakterystyka wykorzystywanego źródła zasilania jest zgodna z informacjami dotyczącymi zasilania, podanymi na tabliczce znamionowej.
20. Przed podłączeniem narzędzia do gniazda upewnić się, że wyłącznik jest w położeniu wyłączenia (OFF). Jeżeli wtyczka zostanie podłączona do gniazdka, gdy wyłącznik znajduje się w położeniu włączenia, elektronarzędzie uruchomi się natychmiast, co może być przyczyną poważnego wypadku.
21. Jeżeli stanowisko robocze jest oddalone od źródła zasilania, należy korzystać z przedłużaczy o odpowiednim przekroju i mocy znamionowej. Przedłużacz powinien być tak krótki, jak to tylko możliwe; jego długość powinna jednak gwarantować praktyczną pracę.
22. Ponieważ tarcza tnąca będzie wystawała poniżej dolnej powierzchni obrabianego przedmiotu, obrabiany przedmiot należy na czas cięcia umieścić na stole roboczym. Jeżeli jako stół roboczy służył będzie kwadratowy bloczek, należy ustawić go na równym podłożu, aby zagwarantować jego odpowiednią stabilność. Niestabilny stół roboczy może być przyczyną niebezpieczeństwa podczas pracy. **(Rys. 3)**
Aby uniknąć ryzyka wypadków, należy się zawsze upewnić, że porcja obrabianego materiału, która pozostanie po cięciu, będzie zabezpieczona w miejscu odcięcia.
23. Poluzowane pokrętko stwarza bardzo niebezpieczną sytuację. Należy ją zawsze dokładnie zaciśnąć. **(Rys. 4)**
24. Jeżeli ta śruba skrzydełkowa będzie poluzowana, będzie przyczyną bardzo niebezpiecznej sytuacji. Należy ją zawsze dokładnie zaciśnąć. **(Rys. 5)**
25. Przed przystąpieniem do cięcia należy skontrolować obrabiany materiał. Jeżeli istnieje ryzyko, iż materiał, który będzie cięty, będzie źródłem szkodliwych / toksycznych pyłów, należy się upewnić, że do otworu do odprowadzania pyłu w odpowiedni sposób podłączony jest worek pyłowy lub system odprowadzania pyłu. Dodatkowo zaleca się korzystanie z maski przeciwpyłowej.
 - Przed rozpoczęciem cięcia należy się upewnić, że tarcza tnąca osiągnęła pełną prędkość obrotową.
 - Jeżeli w czasie pracy tarcza tnąca się zatrzyma lub zacznie generować podejrzane odgłosy wyłącznik należy natychmiast przestawić do położenia wyłączenia.
 - Należy zawsze pamiętać, aby chronić przewód zasilający przed kontaktem z obracającą się tarczą tnącą.
 - Używanie piły tarczowej z tarczą tnącą skierowaną w górę lub na boki stanowi wielkie niebezpieczeństwo. Należy unikać takiego nieprzewidzianego użytkowania.
 - Tnąc obrabiany materiał, należy zawsze nosić okulary ochronne.
 - Po zakończeniu pracy wtyczkę należy odłączyć od gniazda sieciowego.
26. Po zamontowaniu tarczy tnącej należy się upewnić, że dźwignia blokady jest zabezpieczona w zalecanym położeniu.
27. Modele C6U3, C6BU3, C7U3 i C7BU3 są wyposażone w funkcję dmuchawy. Nie należy jednak używać narzędzia jedynie w celu korzystania z funkcji dmuchawy. **(Rys. 8)**
28. Sprawdzić, czy nie ma żadnych pęknięć lub zadrapań w przewodzie.
29. Sprawdzić z zewnątrz i upewnić się, że nie ma żadnych uszkodzeń.
30. Użyć piły tarczowej do cięcia drewna.
31. Użyć piły tarczowej z wyświetlaną prędkością, która jest równa lub wyższa od prędkości obrotowej widocznej na narzędziu.
32. Nie pozostawiać piły umieszczonej na prowadnicy.







NAZWY CZĘŚCI (Rys. 1 – Rys. 23)



①	Przełącznik zapadki	14	Nakrętka motylkowa nachylenia	27	Wkręt M4	40	Śruba do metalu M5x12
②	Pokrywa piły	15	Wkręt szczotki	28	Wstępnie zaznaczona linia	41	Adapter przewodnicy
③	Dźwignia dolnej ostony	16	Rączka	29	Skala przednia przy nachyleniu 45°	42	Pręt szyny
④	Klin rozszczepiający	17	Przycisk odblokowujący	30	Skala przednia, gdy nie jest pochylona	43	Pręt (A)
⑤	Śruba M8	18	Dźwignia blokady	31	Blokada sprężynowa	44	Pręt (B)
⑥	Podkładka (B)	19	Tabliczka znamionowa	32	Pojemnik na pył	45	Śruba skrzydełkowa
⑦	Tarcza tnąca	20	Pokrętło	33	Dźwignia (krótka)	46	Kwadratowe gniazdo podstawy
⑧	Ostona dolna	21	Uchwyt przewodu	34	Wkręt M4	47	Śruba mocująca
⑨	Prowadnica	22	Śruba motylkowa nachylenia	35	Wkręt M5	48	Wióry drzewne
⑩	Element przewodzący	23	Dźwignia nachylenia	36	Klucz imbusowy 6 mm	49	Śruba regulacji równoległości
⑪	Podstawa	24	Drewno	37	Podkładka (A)	50	Kwadrat
⑫	Pochylony wskaźnik	25	Stół warsztatowy	38	Prowadnica	51	Śruba imbusowa
⑬	Śruba motylkowa mocowania przewodnicy	26	Śruba M8	39	Gumowa listwa	52	Klucz imbusowy 3 mm

SYMBOLE

OSTRZEŻENIE

Następujące oznaczenia są symbolami używanymi w instrukcji elektronarzędzia. Przed rozpoczęciem użytkowania należy się upewnić, że ich znaczenie jest zrozumiałe.

	C6U3 / C6BU3 / C6UM / C6BUM / C7U3 / C7BU3 / C7UM / C7BUM : Pilarka tarczowa
	Aby zmniejszyć ryzyko odniesienia obrażeń, użytkownik powinien przeczytać instrukcję obsługi.
	Należy zawsze nosić okulary ochronne.
	Należy zawsze nosić słuchawki ochronne.
	Dotyczy tylko państw UE Elektronarzędzi nie wolno wyrzucać wraz z odpadami z gospodarstwa domowego! Zgodnie z Dyrektywą Europejską 2012/19/UE w sprawie zużytego sprzętu elektrycznego i elektronicznego oraz wprowadzeniem jej zgodnie z prawem krajowym, zużyte elektronarzędzia należy posegregować i oddać do recyklingu w sposób przyjazny dla środowiska w wyspecjalizowanym zakładzie utylizacji.
V	Napięcie znamionowe
	Głębokość cięcia
P	Napięcie wejściowe
n₀	Prędkość bez obciążenia

	Masa (bez przewodu zasilającego)
	Włączanie
	Wyłączanie
	Odłączyć wtyczkę od gniazda sieciowego
	Dmuchawa
	Działanie niedozwolone
	Elektronarzędzie klasy II

AKCESORIA STANDARDOWE

Poza elektronarzędziem (1 narzędzie) w opakowaniu znajdują się akcesoria wymienione poniżej.

- Tarcza tnąca (zamontowana na elektronarzędziu) 1
(śred. 165 mm C6U3, C6BU3, C6UM, C6BUM)
(śred. 190 mm C7U3, C7BU3, C7UM, C7BUM)
- Klucz imbusowy 1
- Prowadnica 1
- Śruba skrzydełkowa 1
- Blokada sprężynowa 1
- Dźwignia (krótka) 1
- Pojemnik na pył 1

Aksesoria standardowe mogą ulec zmianie bez wcześniejszego zawiadomienia.

ZASTOSOWANIA

Cięcie różnych rodzajów drewna.

SPECYFIKACJE TECHNICZNE

Specyfikacje techniczne niniejszego elektronarzędzia są podane w tabeli na stronie 142.

WSKAZÓWKA

W związku z prowadzonym przez firmę HiKOKI programem badań i rozwoju, niniejsze specyfikacje techniczne mogą ulec zmianie bez wcześniejszego zawiadomienia.

MONTAŻ I PRACA

Działanie	Rysunek	Strona
Regulacja głębokości cięcia	4	143
Regulacja kąta pochylenia	5	143
Regulacja klina rozszczepiającego (C6U3, C6BU3, C6UM, C6BUM)	6	143
Regulacja klina rozszczepiającego (C7U3, C7BU3, C7UM, C7BUM)	7	144
Nie używać narzędzia tylko z funkcją dmuchawy (tylko C6U3, C6BU3, C7U3 i C7BU3)	8	144
Regulacja elementu prowadzącego (tylko C6U3, C6BU3, C7U3 i C7BU3)	9	144
Linia cięcia	10	144
Regulacja prowadnicy	11	144
Używanie uchwytu przewodu	12	144
Montaż zestawu do odprowadzania pyłu	13	144
Obsługa wyłącznika*1	14	144
Cięcie pod kątem prostym	15	145
Cięcie z nachyleniem (kierunek +45°)	16	145
Demontaż tarczy tnącej	17	145
Montaż tarczy tnącej*2	18	146
Korzystanie z prowadnicy*3 (tylko C6UM, C6BUM, C7UM i C7BUM) (akcesoria opcjonalne)	19	146
Korzystanie z adaptera prowadnicy*4 (tylko C6U3, C6BU3, C7U3 i C7BU3) (akcesoria opcjonalne)	20	147
Regulacja podstawy i brzeszczotu w celu utrzymania równoległości (tylko C6UM, C6BUM, C7UM i C7BUM)	21	147
Regulacja korpusu i tarczy tnącej w celu utrzymania prostopadłości (tylko C6U3, C6BU3, C7U3 i C7BU3)	22	147
Regulacja korpusu i tarczy tnącej w celu utrzymania prostopadłości (tylko C6UM, C6BUM, C7UM i C7BUM)	23	147
Wybór akcesoriów	—	149

*1 Przed rozpoczęciem pracy należy się upewnić, że przełącznik prawidłowo włącza i wyłącza narzędzie. Gdy narzędzie jest podłączone do gniazda, upewnić się, że ostrze zatrzymuje się, gdy przełącznik zostaje wyłączony.

W niektórych regionach nie jest konieczne przeprowadzenie kroku **1**.

*2 Użytkowa średnica tarczy tnącej:

C6U3, C6BU3, C6UM, C6BUM 165 do 162 mm
C7U3, C7BU3, C7UM, C7BUM 190 do 185 mm

Grubość korpusu: do 1,5 mm, szerokość końcówki: co najmniej 1,9 mm

Grubość klina rozszczepiającego: 1,8 mm

*3 Przy cięciu długich, prostych linii, należy użyć prowadnicy.

Gumowa listwa prowadnicy zapobiega odpryskom na powierzchni cięcia. W przypadku korzystania z prowadnicy po raz pierwszy, przeciąć gumową listwę w następujący sposób: Ustawić głębokość cięcia narzędzia na maksimum, a kąt tarczy tnącej na prostopadły (0°). Następnie pociągnąć przełącznik całkowicie i ciąć powoli ze stałą prędkością.

Po przecięciu gumowa listwa może być również używana do cięcia pod kątem 45°.

*4 Używać z C6U3, C6BU3, C6UM, C7U3 i C7BU3 podczas korzystania z prowadnicy.

WSKAZÓWKA

Podczas wykonywania operacji cięcia z wykorzystaniem prowadnicy należy pamiętać, że głębokość cięcia zmniejsza się wraz ze zwiększaniem się grubości prowadnicy.

KONSERWACJA I KONTROLA

1. Kontrola tarczy tnącej

Ponieważ użytkowanie tej tarczy tnącej obniża jej wydajność i może spowodować awarię silnika, tarczę tnącą należy naostrzyć lub wymienić niezwłocznie po zaobserwowaniu oznak zużycia.

2. Kontrola śrub mocujących

Śruby mocujące należy regularnie kontrolować pod kątem ich poprawnego dokręcenia. Jeżeli którakolwiek ze śrub jest poluzowana, należy ją natychmiast dokręcić. Niezastosowanie się do tego zalecenia może stwarzać zagrożenie.

3. Sprawdzanie szczotek węglowych (Rys. 24)

Silnik wyposażony jest w używające się szczotki węglowe. Nadmierne zużycie szczotek węglowych może spowodować nieprawidłową pracę silnika; dlatego też szczotki węglowe należy wymieniać na nowe, kiedy tylko są one zużyte lub zbliżają się do „granic zużycia” ®; szczotki węglowe mogą być wymieniane jedynie na nowe, które opatrzone są takim samym numerem ® szczotki węglowej. Ponadto, szczotki węglowe powinny być systematycznie czyszczone; należy kontrolować, czy mogą one swobodnie ślizgać się w uchwytach szczotek węglowych.

UWAGA

○ Szczotki węglowe powinny być wymieniane jedynie na oryginalne szczotki węglowe firmy HiKOKI, których numer podany został na rysunku.

○ W przypadku modeli C6BU3, C6BUM, C7BU3 i C7BUM hamulec może nie działać, jeśli użyte zostały inne szczotki węglowe niż wyszczególnione.

Jeżeli hamulec przestał działać, należy wymienić szczotki węglowe na nowe.

4. Wymiana szczotek węglowych

Rozłóż nakrywkę szczotek używając rowkowego śrubokręta. Szczotki węglowe mogą być wtedy bezpiecznie wyjęte.

5. Wymiana przewodu zasilającego

Jeżeli konieczna jest wymiana przewodu zasilającego – aby uniknąć zagrożenia dla bezpieczeństwa – powinna ona być przeprowadzona przez producenta.

6. Konserwacja silnika

Uzwojenie silnika jest ważną częścią tego narzędzia. Unikać uszkodzenia i uważać, aby unikać kontaktu z olejem do czyszczenia lub wodą.

Po 50 godzinach użytkowania należy wyczyścić silnik, dmuchając w otwory wentylacyjne obudowy silnika suchym powietrzem z pistoletu powietrznego lub innego narzędzia (Rys. 25).

Nagromadzenie kurzu i cząsteczek w silniku może spowodować uszkodzenie.

7. Kontrola i konserwacja dolnej osłony

Należy się upewnić, że dolna osłona porusza się płynnie. W przypadku usterki należy niezwłocznie naprawić dolną osłonę.

Do czyszczenia i konserwacji skorzystaj z pistoletu nadmuchowego lub innego narzędzia do czyszczenia nadmuchowego, aby za pomocą suchego powietrza oczyścić przestrzeń pomiędzy dolną osłoną i pokrywą przekładni, a także obrotową część dolnej osłony (Rys. 25).

Jest to skuteczne w przypadku emisji wirów lub innych cząstek.

Zbieranie się wirów lub innych cząstek wokół dolnej osłony może spowodować nieprawidłowe działanie lub uszkodzenie.

OSTRZEŻENIE

Aby uniknąć wdychania pyłu lub podrażnienia oczu, należy nosić okulary ochronne i maskę przeciwpyłową podczas czyszczenia dolnej osłony, otworów wentylacyjnych lub innych części urządzenia przy użyciu pistoletu nadmuchowego lub innego narzędzia.

Należy zapewnić płynne ruchy dolnej osłony Obrotowa część dolnej osłony

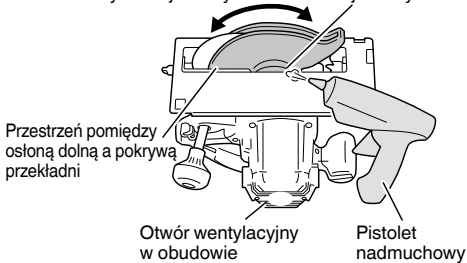

Rys. 25

UWAGA

Podczas użytkowania i konserwacji narzędzi elektrycznych muszą być przestrzegane przepisy i standardy bezpieczeństwa.

GWARANCJA

Gwarancja na elektronarzędzia firmy HiKOKI jest udzielana z uwzględnieniem praw statutowych/przepisów krajowych. Gwarancja nie obejmuje wad i uszkodzeń powstałych w wyniku niewłaściwego lub niezgodnego z przeznaczeniem użytkowania, bądź wynikających z normalnego zużycia. W wypadku reklamacji należy dostarczyć kompletne elektronarzędzie do centrum serwisowego autoryzowanego przez firmę HiKOKI wraz z KARTĄ GWARANCYJNĄ znajdującą się na końcu instrukcji obsługi.

Informacje dotyczące poziomu hałasu i wibracji

Zmierzone wartości zostały określone zgodnie z EN62841 i zadeklarowane zgodnie z ISO 4871.

Zmierzony poziom dźwięku A: 109 dB (A)

Zmierzony poziom ciśnienia akustycznego A: 98 dB (A)

Niepewność K: 3 dB (A).

Należy nosić słuchawki ochronne.

Wartość całkowita wibracji (trójosiowa suma wektorowa) określona zgodnie z EN62841.

Cięcie płyty wiórowej:

Wartość emisji wibracji $a_{H1} = 2,5 \text{ m/s}^2$

Niepewność K = 1,5 m/s^2

Zadeklarowana wartość całkowita wibracji została zmierzona zgodnie ze standardową metodą testową i może być wykorzystana do porównywania elektronarzędzi.

Może być także wykorzystywana do wstępnej oceny ekspozycji.

OSTRZEŻENIE

○ W zależności od sposobu wykorzystywania elektronarzędzia emisja wibracji podczas rzeczywistej pracy elektronarzędzia może różnić się od zadeklarowanej wartości całkowitej.

○ Należy określić środki bezpieczeństwa dla ochrony operatora zgodnie z szacowaną wartością ekspozycji w zależności od rzeczywistych warunków użytkowania (uwzględniając wszystkie etapy cyklu roboczego, takie jak przerwy w pracy urządzenia oraz praca na biegu jałowym w stanie gotowości).

WSKAZÓWKA

W związku z prowadzonym przez firmę HiKOKI programem badań i rozwoju, niniejsze specyfikacje techniczne mogą ulec zmianie bez wcześniejszego zawiadomienia.

A SZERSZÁMGÉPEL KAPCSOLATOS ÁLTALÁNOS BIZTONSÁGI FIGYELMEZTETÉSEK

⚠ FIGYELEM

Olvasson el minden biztonsági figyelmeztetést, útmutatást, illusztrációt és műszaki adatot, amelyeket a szerszámgéphez kapott.

Az alább felsorolt utasítások be nem tartása áramütést, tüzet és/vagy súlyos sérülést eredményezhet.

A figyelmeztetéseket és utasításokat tartalmazó útmutatót őrizze meg, hogy a jövőben is a rendelkezésére álljon.

A figyelmeztetésekből használt „szerszámgép” kifejezés a hálózatról működő (vezetékes) vagy akkumulátorról működő (vezeték nélküli) szerszámgépre vonatkozik.

1) Munkaterület biztonsága

a) A munkaterület mindig legyen tiszta és jól megvilágított.

A zsúfolt vagy sötét területek vonzzák a baleseteket.

b) Ne használja a szerszámgépeket robbanásveszélyes légkörben, például gyúlékony folyadékok, gázok vagy por jelenlétében.

A szerszámgépek szikrákat keltenek, amelyek meggyújthatják a port vagy gőzöket.

c) Ne engedje közel a gyermekeket és kívülállókat a szerszámgéphez annak használata közben.

Elveszítheti az irányítását a gép felett, ha valaki eltereli a figyelmét.

2) Érintésvédelem

a) A szerszámgép dugaszainak az aljzatnak megfelelőnek kell lenniük. Soha, semmilyen módon ne alakítsa át a dugaszt. Ne használjon átalakító dugaszt földelt szerszámgépekhez.

Az eredeti dugaszok és a megfelelő aljzatok használata csökkenti az áramütés kockázatát.

b) Kerülje a test érintkezését a földelt felületekkel, mint például csövekkel, radiátorokkal, tűzhelyekkel és hűtőszekrényekkel.

Az áramütés kockázata nagyobb, ha a teste földelve van.

c) Ne tegye ki a szerszámgépeket esőnek vagy nedves körülményeknek.

A szerszámgépbe kerülő víz növeli az áramütés kockázatát.

d) Ne rongálja meg a vezetéket. Soha ne használja a vezetéket a szerszámgép szállításához, húzásához vagy az aljzataból való kihúzásához.

Tartsa távol a vezetéket hőtől, olajtól, éles szegélyektől vagy mozgó alkatrészekről.

A sérült vagy összekuszálódott vezetékek növelik az áramütés kockázatát.

e) A szerszámgép szabadban történő üzemeltetése esetén használjon szabadtéri használatra alkalmas hosszabbító kábelt.

A szabadtéri használatra alkalmas kábel használata csökkenti az áramütés kockázatát.

f) Ha elkerülhetetlen a szerszámgép nyirkos helyen történő használata, használjon FI relével (érintésvédelmi relével) védett táplálást.

A FI relé használata csökkenti az áramütés kockázatát.

3) Személyi biztonság

a) A szerszámgép használata közben maradjon mindig figyelmes, arra figyeljen, amit csinál, és használja a józanész elvét.

Ne használja a szerszámgépet fáradtan, kábítószert, alkoholt vagy gyógyszert használva.

A szerszámgépek üzemeltetése közben egy pillanatnyi figyelmetlenség is súlyos személyi sérülést eredményezhet.

b) Használjon személyi védőeszközöket. Mindig viseljen védőszemüveget.

A munkavédelmi eszközök, mint a porvédő maszk, csúszásgátló biztonsági cipő, védő sisak vagy fűlvédő használata a fennálló körülmények esetén csökkenti a személyi sérülés veszélyét.

c) Ne hagyja, hogy a gép véletlenül elinduljon. Győződjön meg arról, hogy a kapcsoló a kikapcsolt állásban van, mielőtt a szerszámgépet csatlakoztatja az áramforráshoz és/vagy behelyezi az akkumulátort, illetve amikor felveszi vagy szállítja a szerszámot.

A szerszámgépek szállítása úgy, hogy az ujj a kapcsolón van, valamint a bekapcsolt szerszámgépek áram alá helyezése vonzza a baleseteket.

d) Távolítsa el minden állítókulcsot vagy csavarkulcsot, mielőtt bekapcsolja a szerszámgépet.

A szerszámgép forgó részéhez csatlakoztatva hagyott csavarkulcs vagy kulcs személyi sérülést eredményezhet.

e) A gép használatakor ne nyújtózzon túl messzire. Mindig álljon stabilan, és őrizze meg egyensúlyát.

Ez lehetővé teszi, hogy a szerszámgépet váratlan helyzetekben is jobban irányítsa.

f) Öltözzön megfelelően. Ne viseljen laza ruházatot vagy ékszert. Tartsa távol haját és ruházatát a mozgó alkatrészekről.

A laza ruházat, ékszer vagy hosszú haj beakadhat a mozgó részekbe.

g) Ha a porészívő és gyűjtő berendezések csatlakoztatásához külön eszközöket kapott, gondoskodjon ezek megfelelő csatlakoztatásáról és használatáról.

A porgyűjtő használata csökkentheti a porhoz kapcsolódó veszélyeket.

h) Ne hagyja, hogy a gépek gyakori használatából eredő megszokás önelégültté tegye, és ez a gép biztonságai alapelveinek figyelmen kívül hagyására késztesse.

Egy gondatlan cselekedet a másodperc töredéke alatt súlyos sérülést okozhat.

4) A szerszámgép használata és ápolása

a) Ne erőltesse a szerszámgépet. Használjon az alkalmazásához megfelelő szerszámgépet.

A megfelelő szerszámgép jobban és biztonságosabban végzi el a feladatot azon a sebességen, amelyre azt tervezték.

b) Ne használja a szerszámgépet, ha a kapcsoló nem kapcsolja azt be és ki.

Az a szerszámgép, amely a kapcsolóval nem vezérelhető, veszélyes, és meg kell javítani.

c) Húzza ki a dugaszt az áramforrásból és/vagy, ha eltávolítható, vegye ki az akkumulátort a szerszámgépéből, mielőtt bármilyen beállítást végez, tartozékokat cserél vagy tárolja a szerszámgépeket.

Ezen megelőző biztonsági intézkedések csökkentik a szerszámgép véletlen beindulásának kockázatát.

d) A használaton kívüli szerszámgépeket tárolja úgy, hogy gyermekek ne férhessenek hozzá, és ne engedje meg, hogy a szerszámgépet a gépet vagy ezeket az utasításokat nem ismerő személyek használják.

Képzetlen felhasználók kezében a szerszámgépek veszélyesek.

Magyar

- e) A szerszámgépek és tartozékaik karbantartása. Ellenőrizze, hogy a mozgó alkatrészek a szerszámgépen nincsenek-e elállítódva, vagy beszorulva, nincsenek-e törött alkatrészek, vagy van-e más körülmény, ami befolyásolhatja a szerszámgép működését. Ha a szerszámgép sérült, használat előtt javíttassa meg. *Sok balesetet a rosszul karbantartott szerszámgépek okoznak.*
- f) **A vágószerszámokat tartsa élesen és tisztán.** Az éles vágóélekkel rendelkező, megfelelően karbantartott vágószerszámok elakadásának lehetősége kevésbé valószínű, és azok könnyebben kezelhetők.
- g) **A szerszámgép tartozékait és betétkéseit stb. használja a jelen útmutatónak megfelelően, figyelembe véve a munkakörülményeket és a végzendő munkát.** *A szerszámgép nem rendeltetésszerű használata veszélyes helyzetet eredményezhet.*
- h) **Tartsa a fogantyúkat és a markolatok felületeit szárazon, valamint olaj- és zsírtmentesen.** *A csúszós fogantyúk és markolati felületek nem teszik lehetővé a szerszám biztonságos kezelését és váratlan helyzetekben történő irányítását.*
- 5) Szervíz
- a) **A szerszámgépét képesítéssel rendelkező szerelővel javíttassa meg, csak azonos cserealkatrészek használatával.** *Ez biztosítja, hogy a szerszámgép biztonságos maradjon.*

VIGYÁZAT

A gyermekeket és beteg személyeket tartsa távol. Ahasználaton kívül lévő szerszámokat olyan módon tárolja, hogy gyermekek és beteg személyek ne férhessenek hozzá.

BIZTONSÁGI UTASÍTÁSOK MINDEN FÜRÉSZHEZ

Vágási eljárások

- a) **△ VESZÉLY!** Tartsa a kezét távol a vágási területtől és a pengétől. Tartsa a másik kezét a kiegészítő fogantyún, illetve a motorházon. Ha mindkét kezével a fűrész fogja, nem tudja megvágni azokat a pengével.
- b) **Ne nyúljon a munkadarab alá.** Az védópajzs nem védi meg a pengétől a munkadarab alatt.
- c) **Állítsa be a vágási mélységet a munkadarab vastagságára.** A munkadarab felett a pengefogak közül egy teljes fognál kevesebben kell látszania.
- d) **Vágás közben soha ne tartsa a munkadarabot a kezében vagy a lábára fektetve. Rögzítse a munkadarabot egy stabil platformhoz.** Fontos, hogy megfelelően alátámassza a munkát, hogy csökkentse testi épségének veszélyeztetését, a pengeszorulást, illetve az uralom elvesztését.
- e) **A szerszámgépét a szigetelt markolati felületnél tartsa, amikor olyan munkát végez, amelynek során a vágószerszám rejtett kábeleket vagy saját zsinórját érintheti.** Kapcsolat egy „élő” vezetékkel a gépszerszám fedetlen fémrészeit is áram alá helyezi és a kezelő áramütését okozhatja.
- f) **Amikor rippel, mindig használjon rip ütközőt vagy egy egyenes szélvezetőt.** Ez javítja a vágás pontosságát és csökkenti a pengeszorulás esélyét.

- g) **A pengéket mindig megfelelő méretű és alakú (gyémánt vagy kerek) felfogó furattal használja.** A fűrész szerelő hardverének nem megfelelő pengék a középponton kívülre fognak futni, ami az irányítás elvesztését okozza.
- h) **Soha ne használjon megrongálódott vagy hibás fűrészlap alátétet vagy csavart.** A penge alátéteket és csavarokat kifejezetten a fűrészlap terveztek, az optimális teljesítmény és az üzemeltetés biztonsága érdekében.

Visszarúgás okai és a kapcsolódó figyelmeztetések

- a visszarúgás a beszorult, elakadt vagy rosszul illesztett fűrészlap hirtelen reakciója, ami a kontrollálatlan fűrész fel- és kiemelkedését okozza a munkadarabból a kezelő felé;
- amikor a penge beszorul vagy elakad a bevágás bezáródása miatt, a penge megakad, és a motor reakciója a készüléket gyorsan a kezelő felé hajtja;
- ha a vágásban a penge megcsaavarodik vagy elcsúszik a vágásban, a fogak, a penge hátsó szélén lévő fogak a beágyazódhatnak a fa felső felületébe azt eredményezve, hogy a penge kiugrik a bevágásból és a kezelő rándul.

A visszarúgás a fűrész helytelen használatából és/vagy a helytelen munkamódszerek és feltételeket alkalmazásából adódhatnak, és az alábbi megfelelő óvintézkedések betartásával elkerülhető.

- a) **Tartsa a fűrész t erősen, két kézzel a és helyezze úgy a karját, hogy ellenálljon visszarúgási erőnek. Helyezze a testét a penge bármelyik oldalára, de ne egy vonalban a pengével.** Visszarúgás esetén a fűrész hátrafelé ugorhat, de a visszarúgási erőt a kezelő megfelelő óvintézkedésekkel kontrollálhatja.
- b) **Amikor a penge beszorul, vagy bármilyen okból megszakítja a vágást, engedje el a ravaszt, és tartsa a fűrész t mozdulatlanul az anyagban, amíg a penge teljesen leáll.** Soha ne próbálja eltávolítani a fűrész t munkadarabból vagy visszafelé húzni, amíg a penge mozgásban van, mert visszarúgás léphet fel. Figyelje meg a penge-elakadás okát és tegyen korrekciós lépéseket annak megelőzésére.
- c) **Amikor újraindítja a fűrész t a munkadarabban, helyezze a pengét a bevágás közepéhez úgy, hogy a fogak ne érjenek bele az anyagba.** Ha a penge elakad, újraindításkor felemelkedhet vagy visszarúghat a munkadarabtól.
- d) **Nagyobb paneleket támasszon meg a penge becsipődési és visszarúgási kockázatának minimalizálása érdekében.** A nagyobb panelek hajlamosak elhajlani a saját súlyuknál fogva. A támasztékokat a panel alatt, mindkét oldalon kell elhelyezni, a vágási vonalhoz és a panel széléhez közel.
- e) **Ne használjon életlen vagy sérült fűrészlapot.** Életlen vagy hibásan beállított penge keskeny bevágást hoz létre, ami túlzott súrlódáshoz, a penge elakadásához és visszarúgásához vezet.
- f) **A penge mélysége és vágási szög lezárókarjai legyenek feszesek és biztosítottak a vágás megkezdése előtt.** Ha a penge beállítás a vágás során elcsúszik, az elakadást és visszarúgást okozhat.
- g) **Különbős óvatossággal kell eljárni ha a fűrész t meglévő falon, vagy más be nem látható területen használja.** A kiálló penge belevághat tárgyakra ami visszarúgást okozhat.

Alsó védőburkolat funkció

- a) Minden használat előtt ellenőrizze az alsó védőburkolatot, hogy tökéletesen zár-e. Ne használja a fűrészt, ha az alsó védőburkolat nem mozog szabadon és nem zár azonnal. Soha ne rögzítse vagy kötözze ki az alsó védőburkolatot nyitott helyzetben.

Ha a fűrészt véletlenül leejti, az alsó védőburkolat elhajolhat.

Emelje fel az alsó védőburkolatot a visszahúzó karral, és győződjön meg arról, hogy szabadon mozog, és nem érinti a pengét vagy bármely más részt, a vágás bármely szögében és mélységében.

- b) Ellenőrizze az alsó védőburkolat rugójának működését. Amennyiben a védőburkolat, és a rugó nem működik megfelelően, akkor azokat használat előtt meg kell javítani.

Az alsó védőburkolat sérült alkatrészek, gyantás lerakódás vagy felhalmozódott törmelék miatt nehézkesen működhet.

- c) Az alsó védőburkolat kézzel csak olyan különleges vágások esetében húzható vissza, mint a „leszűrő vágás” és az „összetett vágás”. Emelje fel az alsó védőburkolatot a visszahúzó karral, és amint a penge behatol az anyagba, az alsó védőburkolat ki kell engedni.

Minden más fűrészelésnél az alsó védőburkolatnak automatikusan kell működnie.

- d) Mindig ellenőrizze, hogy az alsó védőburkolat fedje a pengét, mielőtt a fűrészt a munkaszaltra vagy a padlóra helyezi.

Egy védettlen, szabadon csúszkáló penge a fűrész hátrafelé mozdulását okozhatja, mindenbe belevágva, ami az útjába kerül. Vegye figyelembe, hogy időbe telik, míg a penge megáll kapcsoló elengedése után.

Hasítókés funkció

- a) Használja a megfelelő fűrészlapot a hasítókéshez.

Ahhoz, hogy a hasítókés működjön, vastagabbnak kell lennie, mint a fűrészlap teste, de vékonyabbnak, mint a fűrészlap vágószélessége.

- b) A hasítókést a jelen használati utasításban leírtak szerint állítsa be.

A helytelen távolságú pozicionálás és elrendezés eredménytelenné teheti, hogy a hasítókés megakadályozza a visszarágást.

- c) A beszűrő vágás kivételével mindig használja a hasítókést.

A hasítókést beszűrő vágás után cserélni kell. A hasítókés beszűrő vágás során interferenciát okoz, ez pedig visszarágást eredményezhet.

- d) Ahhoz, hogy a hasítókés működjön, be kell illeszteni a munkadarabba.

A hasítókés rövid vágások során nem hatásos a visszarágás megakadályozásában.

- e) Ne működtesse a fűrészt, ha a hasítókés elgörbült. Még az enyhe zavaró hatás is lelassíthatja a védőfedél zárási sebességét.

8. Győződjön meg arról, hogy az alsó védőburkolat simán és szabadon mozog.

9. Soha ne használja a körfűrész nyitott helyzetben rögzített alsó védőburkolattal.

10. Ügyeljen arra, hogy a védő rendszer visszahúzó mechanizmusa megfelelően működjön.

11. A fűrészlapok testének vékonyabbnak kell lennie a hasítókésnél és a vágás, bevágás szélességének nagyobbannak kell lennie a hasítókés vastagságánál.

12. Soha ne használja a körfűrész felfelé vagy oldalra fordított fűrészpengével.

13. Győződjön meg arról, hogy az anyag, idegen anyagtól, mint például a szegektől, mentes.

14. A hasítókést mindig használni kell a munkadarab közepébe történő beszúrás kivételével.

15. Húzza ki a dugót az aljzatból mielőtt bármilyen beállítási, javítási vagy karbantartási munkába kezd.

16. A C6BU3, C6BUM, C7BU3 és C7BUM modellek esetén legyen óvatos a fém visszarágása miatt.

- C6BU3, C6BUM, C7BU3 és C7BUM modellek elektromos fékkel vannak felszerelve, ami akkor lép működésbe, amikor elengedi a kapcsolót.

- Mivel a fém működésekor van némi visszarágás, bizonyosodjon meg róla, hogy biztosan tartja a gépet.

17. A fékezési művelet miatt akkor is keletkezhetnek szikrák, ha a kapcsoló ki van kapcsolva, mivel a C6BU3, C6BUM, C7BU3 és C7BUM modellek elektromos fékkel működnek.

- Ugyanakkor legyen tudatában, hogy ez a jelenség nem géphiba.

18. A C6BU3, C6BUM, C7BU3 és C7BUM modellek esetén, ha a fék hatástalanná válik, cserélje ki a szénkeféket újakra.

19. Ellenőrizze, hogy az áramforrás megfelel a termék adattábláján szereplő elektromos követelményeknek.

20. Mielőtt a szerszámot bedugja a csatlakozóaljzatba, győződjön meg arról, hogy a hálózati kapcsoló KI állásban van.

- Ha a dugó csatlakoztatva van a hálózathoz míg a hálózati kapcsoló BE állásban van, a kéziszerszám azonnal működésbe lép, ami súlyos balesetet idézhet elő.

21. Ha a munkaterület távol esik a áramforrástól használjon megfelelő vastagságú és kapacitásváltozó hosszabbítót. A hosszabbítót a megoldható legrövidebb hosszúságon kell tartani.

22. Mivel a fűrészpenge túl fog érni a fa alsó felületén, helyezze a fát vágás közben munkapadra. Ha munkapadkét kocka alakú blokkot használ, helyezze egyenes felületre annak érdekében, hogy megfelelően stabilizálja. Instabil munkapad veszélyes üzemelést eredményez. (3. ábra)

- Az esetleges balesetek elkerülése érdekében, mindig győződjön meg róla, hogy a fa vágás után megmaradt része szorosan vagy tartott helyzetben marad.

23. Ha a csavar lazítva marad, az nagyon veszélyes helyzetet hoz létre. Mindig alaposan bilincselje le. (4. ábra)

24. A nagyon veszélyes, ha a szárnyas csavar laza marad. Mindig alaposan bilincselje le. (5. ábra)

25. Vágási munka előtt határozza meg, milyen anyagot fog vágni. Ha a vágásra szánt anyag előre láthatóan veszélyes / mérgező port fog keletkezését okozza, ellenőrizze, hogy a porszak vagy egyéb porelszívó rendszer szorosan csatlakoztatva van a por-kimennehez. Továbbá viseljen porvédő maszkot, ha rendelkezésre áll.

- A fűrészelés megkezdése előtt ellenőrizze, hogy a penge elérte teljes sebességű fordulatszámot.
- Ha a fűrészlap megáll vagy rendellenes zajt hallat, azonnal kapcsolja ki a kapcsolót.
- Mindig gondosan akadályozza meg, hogy a tápkábel a forgó penge közelébe kerüljön.

- A körfűrész használata a penge felfelé vagy oldalra fordított állapotában nagyon veszélyes. Az ilyen szokványostól eltérő alkalmazás elkerülendő.

TOVÁBBI BIZTONSÁGI FIGYELMEZTETÉSEK

1. Csak a gépen feltüntetett pengediámetert használja.
2. Ne használjon sűrűlódó kereket.
3. Ne használjon deformált vagy repedt fűrészlapot.
4. Ne használjon gyorsacélból készült fűrészlapot.
5. Ne használjon olyan fűrészlapot, amely nem felelnek meg az ebben a használati utasításban meghatározott jellemzőknek.
6. Ne állítsa meg a fűrészlapot a lemez oldalirányú nyomásával.
7. A pengét mindig tartsa élesen.

Magyar

- Anyagok vágása közben mindig viseljen védőszemüveget.
 - Amikor befejezte a munkát, húzza ki a dugót az aljzatból.
26. A penge csatlakoztatása után, ismételten ellenőrizze, hogy a rögzítő kar szilárdan rögzítve van az előírt helyzetben.
27. A C6U3, C6BU3, C7U3 és C7BU3 modellek fűvó funkciójával rendelkeznek. Azonban ne használja csak a szerszám fűvó funkcióját. (8. ábr.)

28. Ellenőrizze, hogy nincsenek-e bevágások vagy karcolások a kábelben.
29. Ellenőrizze a külső részeket, hogy nincsenek-e sérülések.
30. A fa vágásához használjon fűrész.
31. A fűrész akkora kijelzett sebességgel használja, amely egyenlő vagy nagyobb a szerszámon megjelenő forgási sebességgel/nél.
32. Ne hagyja a fűrész a vezetősín tetején.







AZ EGYES RÉSZEK ELNEVEZÉSE (1. – 23. ábra)

①	Indító kapcsoló	⑭	Lejtős szárnyas anya	⑳	M4 csavar	㉔	Gépcsavar M5x12
②	Penge fedél	⑮	Perselysapka	㉑	Bejelölt vonal	㉕	Vezetősín adapter
③	Alsó védőelem kar	⑯	Markolat	㉒	Első skála 45 ° lejtés	㉖	Vezetőrúd
④	Hasítóké	⑰	Lock-off gomb	㉓	Első skála, ha nem ferde	㉗	Rúd (A)
⑤	M8 csapszeg	⑱	Zárkar	㉔	Zárugó	㉘	Rúd (B)
⑥	Alátét (B)	⑲	Névtábla	㉕	Porgyűjtő	㉙	Szárnyas csavar
⑦	Penge	⑳	Gomb	㉖	Kar (rövid típusú)	㉚	Négyzet alapú aljzat
⑧	Alsó védőburkolat	㉑	Kábeltartó	㉗	M4 csavar	㉛	Rögzítő csavar
⑨	Vezetőelem	㉒	Lejtős szárnyas csavar	㉘	M5 csavar	㉜	Faforgács
⑩	Vezető rész	㉓	Ferde kar	㉙	6 mm-es hatlapfejű csavarkulcs	㉝	Párhuzamosság állító csavar
⑪	Alap	㉔	Faanyag	㉚	Alátét (A)	㉞	Négyzet
⑫	Ferde nyomtáv	㉕	Munkapad	㉜	Vezetősín	㉟	Hatszögletű aljzat beállító csavarja
⑬	Vezetőt rögzítő szárnyas csavar	㉖	M8 csapszeg	㉝	Gumi perem	㊱	3 mm-es hatlapfejű csavarkulcs

SZIMBÓLUMOK

FIGYELEM

Az alábbiakban a géphez alkalmazott jelöléseket soroltuk fel. A gép használata előtt feltétlenül ismerkedjen meg ezekkel a jelölésekkel.

	C6U3 / C6BU3 / C6UM / C6BUM / C7U3 / C7BU3 / C7UM / C7BUM : Körfűrész
	A sérülések kockázatának csökkentése érdekében, a használónak el kell olvasnia a használati útmutatót.
	Mindig viseljen védőszemüveget.
	Mindig viseljen hallásvédőt.
	Csak EU-országok számára Az elektromos szerszámokat ne dobja a háztartási szemétkébe! Az elektromos és elektronikus berendezések hulladékairól szóló 2012/19/EU irányelv és annak a nemzeti jogba való átültetése szerint az elhasznált elektromos szerszámokat külön kell gyűjteni, és egy környezetbarát újrafeldolgozó létesítménybe kell visszavinni.
V	Névleges feszültség
	Vágási mélység

P	Felvett teljesítmény
n_0	Terhelés nélküli sebesség
	Súly (kábel nélkül)
I	Bekapcsolás
O	Kikapcsolás
	Húzza ki az elektromos csatlakozót a dugaljából
	Lombfűjő
	Tiltott művelet
	II. osztályú szerszám

SZABVÁNYOS KIEGÉSZÍTŐK

Az alapkészülék (1 készülék) mellett a csomag az alább felsorolt kiegészítőket is tartalmazza.

- Penge (az eszközköze felszerelve)..... 1
(Átmérő 165 mmC6U3, C6BU3, C6UM, C6BUM)
(Átmérő 190 mmC7U3, C7BU3, C7UM, C7BUM)
- Hatszögletű Csökulcs 1
- Vezetőelem 1
- Szárnyas csavar..... 1
- Zárugó 1
- Kar (rövid típusú)..... 1
- Porgyűjtő..... 1

A szabványos kiegészítők köre figyelmeztetés nélkül módosulhat.

ALKALMAZÁSI TERÜLETEK

Különböző típusú fák vágása.

MŰSZAKI ADATOK

A gép műszaki adatait a(z) 142. oldalon lévő táblázatban találja.

MEGJEGYZÉS

A HIKOKI folyamatos kutatási és fejlesztési programja következtében az itt szereplő műszaki adatok előzetes bejelentés nélkül változhatnak.

ÖSSZESZERELÉS ÉS HASZNÁLAT

Művelet	Ábra	Oldal
A vágási mélység beállítása	4	143
A dőlésszög beállítása	5	143
A hasítókések beállítása (C6U3, C6BU3, C6UM, C6BUM)	6	143
A hasítókések beállítása (C7U3, C7BU3, C7UM, C7BUM)	7	144
Ne használja a gépet csak a fűjő funkcióval. (C6U3, C6BU3, C7U3 és C7BU3 csak)	8	144
A vezető darab beállítása (csak C6U3, C6BU3, C7U3 és C7BU3)	9	144
Vágási vonal	10	144
A vezető szabályozása	11	144
A kábeltartó használata	12	144
A porgyűjtő szett felszerelése	13	144
A kapcsoló használata*1	14	144
Derékszögben való vágás	15	145
Ferde vágás (+45° irányban)	16	145
A penge leszerelése	17	145
A penge felszerelése*2	18	146
A vezetősín használata*3 (C6UM, C6BUM, C7UM és C7BUM csak) (opcionális tartozékok)	19	146
A vezetősín-adapter használata*4 (C6U3, C6BU3, C7U3 és C7BU3 csak) (opcionális tartozékok)	20	147

Az alap és fűrészlap beállítása a párhuzamosság megtartásához (C6UM, C6BUM, C7UM és C7BUM csak)	21	147
Az alap és a penge beállítása a merőlegességét megtartásával (C6U3, C6BU3, C7U3 és C7BU3 csak)	22	147
Az alap és a penge beállítása a merőlegességét megtartásával (C6UM, C6BUM, C7UM és C7BUM csak)	23	147
A tartozékok kiválasztása	—	149

* 1 A munka megkezdése előtt ellenőrizze, hogy a kapcsoló működtetése megfelelően kapcsolja BE és KI a szerszámot.

Amíg a szerszám be van dugva a csatlakozóaljzatba, győződjön meg arról, hogy a fűrészlap leáll a kapcsoló KI állásba történő kapcsolásakor.

Egyes régiókban, nem szükséges az **I** lépés végrehajtása.

* 2 Használható fűrészlap átmérő:
C6U3, C6BU3, C6UM, C6BUM 165-162 mm
C7U3, C7BU3, C7UM, C7BUM 190-185 mm
Szerszámtest vastagsága: legfeljebb 1,5 mm, hegyének szélessége: legalább 1,9 mm
Hasítókések vastagsága: 1,8 mm

* 3 Hosszú, egyenes vonalnak vágásokor használja a vezetősínt.

A vezetősín gumi pereme megakadályozza a vágási felület hasadását. A vezetősín első használatakor vágja a gumi ajkát az alábbiak szerint: Állítsa maximumra a szerszám vágási mélységét és a fűrészlap szögét merőlegesre (0 °), húzza ki teljesen a kapcsolót, és lassan, egyenletes sebességgel vágjon.

A gumi perem levágását követően, 45 °-os szög vágására is használható.

* 4 Használja a C6U3, C6BU3, C7U3 és C7BU3 modellekkel, vezetősín használata esetén.

MEGJEGYZÉS

Amikor vezetősínnel végez vágási műveletet, ne feledje, hogy a vágási mélység a vezetősín vastagságának növekedésével csökken.

KARBANTARTÁS ÉS ELLENŐRZÉS



1. A penge ellenőrzése

Mivel a tompa élű fűrész használata csökkenti a hatékonyságot és a motor meghibásodását is okozhatja, élezze meg vagy cserélje ki a szerszámot, amint kopást észlel.

2. A rögzítőcsavarok ellenőrzése

Rendszeresen ellenőrizze a rögzítőcsavarokat, és győződjön meg róla, hogy megfelelően feszesekek-e. Ha bármelyik csavar laza, azonnal húzza meg. Ennek elmulasztása komoly veszélyt jelenthet.

3. A szénkefék ellenőrzése (24. ábra)

A motor belsejében fogóeszköznek számító szénkefék találhatók. Mivel a túlságosan elkopott szénkefe a motor meghibásodását okozhatja, ezért cserélje ki a szénkeféket az ábrán látható számmal megegyező  számú új szénkefékre, ha azok elérik vagy megközelítik a kopási határt . Ezenkívül a szénkeféket mindig tartsa tisztán, és ügyeljen rá, hogy azok szabadon csúszhassanak a kefetartókban.

Magyar

VIGYÁZAT

- Amikor cseréli az új szénkeféket, mindig a rajzon megadott számú eredeti HiKOKI szénkeféket használjon.
 - A C6BU3, C6BUM, C7BU3 és C7BUM modellek esetén, a fék működését befolyásolhatja, ha a megadottól eltérő szénkeféket használ.
- Amikor a fék hatástalanná válik, cserélje ki újakra a szénkeféket.

4. A szénkefék cseréje

Lapos csavarhúzó segítségével szerelje szét a szénkefértató házakat. A szénkefék ekkor egyszerűen eltávolíthatóak.

5. A tápkábel cseréje

Ha a tápkábel cseréje szükséges, azt a biztonsági kockázat elkerülése érdekében gyártójának kell végeznie.

6. Motor egység karbantartása

A motor tekerceslés fontos része ennek az eszköznek. Óvja a károsodástól és ügyeljen arra, hogy ne érintkezzen a tisztító olajjal vagy vízzel.

50 óra használat után tisztítsa meg a motort száraz levegőt fújva a motor burkolatának nyílásain át egy levegőfúvókával vagy más eszközzel (25. ábra).

Por vagy részecske felhalmozódása a motor károsodásához vezethet.

7. Az alsó védőelem ellenőrzése és karbantartása

Mindig győződjön meg róla, hogy az alsó védőelem egyenletesen halad.

Hibás működés esetén azonnal javítsa az alsó védőelemet.

A tisztításhoz és karbantartáshoz légfúvó pisztollyal fújja tisztára vagy más eszközzel tisztítsa meg az alsó védőelem és fogaskerék fedele közötti rést, valamint az alsó védőelem forgó részét, száraz levegővel (25. ábra).

Ez hatásos a forgács és egyéb részecskék eltávolításához. A forgácsok vagy más részecskék felgyülemése az alsó védőelemben a készülék meghibásodásához vagy sérüléshez vezethet.

FIGYELMEZTETÉS

A por belégzésének vagy a szem irritációjának elkerülése érdekében viseljen védőszemüveget és porvédő maszkot, amikor légpisztollyal vagy más eszközzel tisztítja a szerszám alsó védőelemét, szellőzőnyílásait vagy más részeit.

Győződjön meg róla, hogy alsó védőelem simán mozog

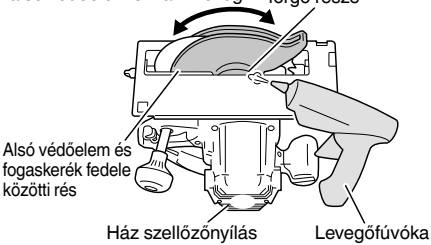

25. ábra

VIGYÁZAT

A kéziszerszámok üzemeltetése és karbantartása során be kell tartani az adott országban érvényes biztonsági előírásokat és szabványokat.

GARANCIA

A HiKOKI Power Tools szerszámokra a törvény által előírt országos előírásoknak megfelelő garanciát vállalunk. A garancia nem vonatkozik a helytelen vagy nem rendeltetésszerű használatból, továbbá a normál mértékűnek számító elhasználódásból, kopásból származó meghibásodásokra, károokra. Reklamáció esetén kérjük, küldje el a – nem szétszerelt – szerszámot a kezelési útmutató végén található GARANCIA BIZONYLATTAL együtt a hivatalos HiKOKI szervizközpontba.

A környezeti zajra és vibrációra vonatkozó információk

A mért értékek az EN62841 szabványnak megfelelően kerültek meghatározásra és az ISO 4871 alapján kerülnek közzétételre.

Mért A-hangteljesítményszint: 109 dB (A)

Mért A-hangnyomásszint: 98 dB (A)

Bizonytalanság K: 3 dB (A).

Viseljen hallásvédő eszközt.

EN62841 szerint meghatározott rezgési összértékek (háromtengelyű vektorösszeg).

Forgácslap vágás:

Rezgéskibocsátás értéke: $a_h = 2,5 \text{ m/s}^2$

Bizonytalanság: K = 1,5 m/s^2

A megállapított rezgési összérték mérése egy szabványos teszteljárásnak megfelelően történt, és az érték két szerszám összehasonlítására is használható.

Ez az érték az exponenciális határértékek előzetes felmérésére is használható.

FIGYELEM

○ A szerszám használatától függően a kibocsátott rezgés a szerszám gép tényleges használata során eltérhet a megadott összértéktől.

○ Határozza meg a használat tényleges körülményei alapján felmért veszélynek való kitettség mértékének megfelelő biztonsági intézkedéseket a szerszám gép kezelőjének védelme érdekében (figyelembe véve a használati ciklus minden elemét, például a beindításhoz szükséges idő mellett a szerszám gép kikapcsolt állapotban és működésben töltött idejét is).

MEGJEGYZÉS

A HiKOKI folyamatos kutatási és fejlesztési programja következtében az itt szereplő műszaki adatok előzetes bejelentés nélkül változhatnak.

OBCENÁ BEZPEČNOSTNÍ VAROVÁNÍ TÝKAJÍCÍ SE BEZPEČNOSTI ELEKTRICKÉHO NÁŘADÍ

⚠ UPOZORNĚNÍ

Přečtete si všechna varování, pokyny, nákresy a specifikace dodané k tomuto nářadí.

Nedodržení kteréhokoli z následujících varování a pokynů může vést k úrazu elektrickým proudem, ke vzniku požáru nebo vážnému zranění.

Všechna varování a pokyny uschovejte pro budoucí použití.

Výrazem „elektrické nářadí“ ve všech dále uvedených varováních je myšleno jak elektrické nářadí napájené ze sítě (se šňůrou), tak i nářadí napájené z akumulátoru (bez šňůry).

1) Bezpečnost na pracovišti

- Udržujte vaše pracoviště v čistotě a dobře osvětlené.**
Nepořádek a tmavá místa na pracovišti bývají příčinou nehod.
- Nepoužívejte elektrické nářadí v prostředí s nebezpečím výbuchu, kde se vyskytují hořlavé kapaliny, plyny nebo prach.**
V elektrickém nářadí vznikají jiskry, které mohou zapálit prach nebo výpary.
- Při používání elektrického nářadí zamezte přístupu dětí a dalších osob.**
Budete-li vyrušováni, můžete ztratit kontrolu nad prováděnou činností.

2) Elektrická bezpečnost

- Zástrčka pohyblivého přívodu elektrického nářadí musí odpovídat síťové zásuvce. Nikdy se nepokoušejte zástrčku jakkoli upravovat. S uzemněným elektrickým nářadím nikdy nepoužívejte žádné zásuvkové adaptéry.**
Zástrčky, které nejsou znehodnoceny úpravami, a odpovídající zásuvky snižují nebezpečí úrazu elektrickým proudem.
- Zabraňte kontaktu těla s uzemněnými povrchy, jako jsou trubky, radiátory, sporáky a lednice.**
Nebezpečí úrazu elektrickým proudem je větší, je-li vaše tělo uzemněno.
- Nevystavujte elektrické nářadí dešti, vlhku nebo mokru.**
Voda, která vnikne do elektrického nářadí, zvýší nebezpečí úrazu elektrickým proudem.
- Zacházejte správně s napájecí šňůrou. Nikdy nenoste a netahajte elektrické nářadí za šňůru ani nevytrhávejte zástrčku ze zásuvky tahem za šňůru.**
Chraňte napájecí šňůru před horkem, mastnotou, ostrými hranami a pohyblivými se částmi.
Poškozené nebo zamotané šňůry zvyšují nebezpečí úrazu elektrickým proudem.
- Je-li elektrické nářadí používáno venku, použijte prodlužovací přívod vhodný pro venkovní použití.**
Používání prodlužovacího přívodu pro venkovní použití snižuje nebezpečí úrazu elektrickým proudem.
- Pokud je použití elektrického nářadí na vlhkém místě nevyhnutelné, použijte napájení s ochranným zařízením na zbytkový proud.**
Použití zařízení na zbytkový proud snižuje riziko elektrického šoku.

3) Osobní bezpečnost

- Při používání elektrického nářadí buďte pozorní, věnujte pozornost tomu, co právě děláte, soustřeďte se a střizlivě uvažujte.**
Elektrické nářadí nepoužívejte, jste-li unaveni nebo pod vlivem drog, alkoholu nebo léků.
Chvilková nepozornost při používání elektrického nářadí může způsobit vážné zranění.
 - Používejte osobní ochranné prostředky. Vždy používejte ochranu očí.**
Osobní ochranné prostředky, jako je respirátor, bezpečnostní obuv s protiskluzovou podrážkou, ochranná přilba nebo ochrana sluchu, používané v příslušných podmínkách snižují možnost zranění.
 - Zabraňte neúmyslnému spuštění. Před připojením ke zdroji napájení nebo akumulátorovému zdroji či před zvedáním nebo přenášením elektrického nářadí se ujistěte, že je spínač v poloze „vypnuto“.**
Přenášení elektrického nářadí s prstem na spínači nebo zapojování zástrčky se zapnutým spínačem může být příčinou úrazu.
 - Před zapnutím elektrického nářadí odstraňte všechny seřizovací nástroje nebo klíče.**
Seřizovací nástroj nebo klíč, který ponecháte připravený k rotující části elektrického nářadí, může způsobit zranění.
 - Pracujte jen tam, kam bezpečně dosáhnete. Vždy si udržujte stabilní postoj a rovnováhu.**
Budete tak lépe ovládat elektrické nářadí v nepředvídaných situacích.
 - Oblékejte se vhodným způsobem. Nenoste volné oděvy ani šperky. Vlasy a oděv udržujte v dostačující vzdálenosti od pohyblivých se částí.**
Volné oděvy, šperky nebo dlouhé vlasy mohou být vtáženy do pohyblivých se částí.
 - Pokud jsou k dispozici prostředky pro připojení zařízení k odsávání a sběru prachu, zajistěte, aby byla připojena a správně používána.**
Použitím zařízení ke sběru prachu lze omezit nebezpečí způsobená vznikajícím prachem.
 - Nedovoďte, aby díky častému používání nástroje Vaši činnost ovládla rutina, abyste neunuli na varůvnech a nezačali ignorovat zásady bezpečnosti pro tento přístroj.**
Neopatrný postup může způsobit vážné zranění ve zlomku vteřiny.
- ### 4) Používání elektrického nářadí a péče o něj
- Nepřetěžujte elektrické nářadí. Používejte vždy správné elektrické nářadí, které je určeno pro prováděnou práci.**
Správné elektrické nářadí bude lépe a bezpečněji vykonávat práci, pro kterou bylo konstruováno.
 - Nepoužívejte elektrické nářadí, které nelze zapnout a vypnout spínačem.**
Jakékoli elektrické nářadí, které nelze ovládat spínačem, je nebezpečné a musí být opraveno.
 - Před jakýmkoli seřizováním, před výměnou příslušenství nebo uskladněním elektrických nástrojů vždy nejprve odpojte zástrčku ze zdroje napájení nebo vyjměte baterie, pokud jsou vyjímatelné.**
Tato preventivní bezpečnostní opatření snižují nebezpečí neúmyslného spuštění elektrického nářadí.
 - Nepoužívané elektrické nářadí skladujte mimo dosah dětí a nedovoďte osobám, které nebyly seznámeny s nářadím nebo s těmito pokyny, aby nářadí používaly.**
Elektrické nářadí je v rukou nevyškolených uživatelů nebezpečné.

- e) **Udržujte v pořádku elektrické nástroje a příslušenství. Kontrolujte správný vzájemný zákryt a připojení pohyblivých se částí, soustředte se na praskliny, zlomené součásti a jakékoli další okolnosti, které mohou ohrozit funkci elektrického nástroje. Je-li nářadí poškozeno, před dalším používáním zajistěte jeho opravu.**

Mnoho nehod vzniká v důsledku nedostatečně udržovaných elektrickým nářadím.

- f) **Udržujte řezací nástroje ostré a čisté. Správně udržované a naostřené řezací nástroje se s menší pravděpodobností zachytí za materiál nebo se zablokují a práce s nimi se snáze kontroluje.**
- g) **Elektrické nářadí, příslušenství, vsazené části atd. používejte v souladu s těmito pokyny a takovým způsobem, jaký byl předepsán pro konkrétní elektrické nářadí, a to s ohledem na dané pracovní podmínky a druh prováděné práce. Používání elektrického nářadí k provádění jiných činností, než pro jaké bylo určeno, může vést k nebezpečným situacím.**
- h) **Udržujte rukojeti a povrchy pro uchopení suché, čisté a bez oleje a vazelíny. Kluzké rukojeti a uchopovací povrchy neumožňují bezpečnou manipulaci a ovládání nářadí v neočekávaných situacích.**

5) Servis

- a) **Opravy vašeho elektrického nářadí svěřte kvalifikované osobě, která bude používat identické náhradní díly. Tímto způsobem bude zajištěna stejnároveň bezpečnosti elektrického nářadí jako před opravou.**

PREVENTIVNÍ OPATŘENÍ

Nedovolte přístup dětem a nemohoucím osobám. Pokud nářadí nepoužíváte, měli byste je skladovat mimo dosah dětí a nemohoucích osob.

BEZPEČNOSTNÍ POKYNY PRO VŠECHNY PILY

Postupy při řezání

- a) **⚠ NEBEZPEČÍ: Dodržujte bezpečnou vzdálenost rukou od místa řezání a pilového listu. Druhou rukou uchopte pomocné držadlo nebo plášť motoru. Pokud obě ruce drží pilu, nemůže dojít k jejich pořezání pilovým listem.**
- b) **Nesahejte pod zpracovávaný materiál. Ochranný kryt vás nemůže ochránit před pilovým listem pod zpracovávaným materiálem.**
- c) **Nastavte hloubku řezání podle tloušťky zpracovávaného materiálu. Pod zpracovávaným materiálem by neměl být viditelný celý zub pilového listu.**
- d) **Během řezání nikdy nedržte obráběný kus ve svých rukou nebo na noze. Zajistěte zpracovávané materiály na stabilní podklad. Práci je nezbytné provádět náležitým způsobem, aby se minimalizovalo ohrožení osoby, ohýbání pilového listu nebo aby nedošlo ke ztrátě kontroly nad nářadím.**
- e) **Při práci, při které se řezné nářadí může dostat do styku se skrytým vedením nebo s vlastní šňůrou, držte elektrické nářadí pouze za izolované uchopovací plochy. Kontakt s vedením pod proudem může mít také vliv na kovové části elektrického nářadí pod proudem a způsobit úraz elektrickým proudem.**
- f) **Při podélném řezání vždy používejte pravítko pro podélné řezání nebo vedení průměrného pravítka.**

Zvýší se tím přesnost řezání a sníží se tím pravděpodobnost ohnutí pilového listu.

- g) **Vždy používejte pilové listy se správnou velikostí a tvarem (kosočtvercový nebo kruhový) upínacích otvorů. Pilové kotočce, které velikostí neodpovídají upínacímu mechanismu pily, budou mít výstředný chod a mohou způsobit ztrátu vlády nad nástrojem.**
- h) **Nikdy nepoužívejte poškozené nebo nesprávné podložky a šroub pilového listu. Podložky a šroub pilového listu byly speciálně konstruovány pro váš typ pily pro dosažení optimální výkonnosti a bezpečnosti práce.**

Příčiny zpětného rázu a příslušná varování

- zpětný ráz je náhlá reakce na sevření, zaseknutí nebo vybočení pilového listu, která způsobí nekontrolované zvednutí pily ze zpracovávaného materiálu směrem k obsluze;
 - když je pilový list pevně sevřený nebo zaseknutý zavřením řezu, list uváže a reakce motoru vrhne nářadí zpět směrem k obsluze;
 - pokud se pilový list v řezu zkroutí nebo vybočí, zuby hřbetu pilového listu se mohou zařiznout do horní plochy dřeva, což má za následek vysunutí pilového listu z řezu a jeho odskočení zpět směrem k obsluze.
- Zpětný ráz je důsledek chybného použití anebo nesprávných pracovních postupů nebo podmínek a lze se ho vyvarovat vhodnými níže uvedenými preventivními opatřeními.

- a) **Pilu vždy pevně držte oběma rukama a umístěte své paže tak, aby zachytily síly zpětného rázu. Poloha vašeho těla musí být na jedné, nebo na druhé straně pilového listu, nikoli podél pilového listu. Zpětný ráz může způsobit, že pila odskočí zpět, ale obsluha může kontrolovat síly zpětného rázu, pokud jsou učiněna náležitá preventivní opatření.**
- b) **Když se pilový list ohýbá nebo když dojde z jakéhokoliv důvodu k přerušení řezání, uvolněte vypínač a podržte pilu bez pohybu v materiálu, dokud se pilový list zcela neuvede do klidu. Když je pilový list v pohybu, nikdy se nepokoušejte vytáhnout pilu ze součásti nebo zatáhnout pilu dozadu, protože může dojít ke zpětnému rázu. Zjistěte příčinu ohýbání pilového listu a proveďte nápravné opatření, aby se odstranila.**
- c) **Když pilu znovu spouštíte ve zpracovávaném materiálu, vystředte pilový list v řezu tak, aby zuby pily nebyly zařiznuté v materiálu. Pokud se pilový list zablokuje, může se vysunout ze zpracovávaného materiálu nebo může dojít ke zpětnému rázu listu, jakmile se pila znovu uvede do chodu.**
- d) **Rozměrné desky podložte, aby se zmenšilo na nejnižší míru riziko sevření pilového listu a jeho zpětného rázu. Rozměrné desky mají tendenci se vlastní hmotností prohýbat. Podpěry je třeba umístit pod desku na obou stranách v blízkosti řezání a v blízkosti hrany desky.**
- e) **Nepoužívejte otupené nebo poškozené pilové listy. V důsledku tupých nebo nesprávným způsobem nastavených pilových listů vzniká úzký řez, což je příčinou nadměrného tření, ohýbání pilového listu a zpětného rázu.**
- f) **Zajišťovací páky hloubky a zesílení pilového listu musí být před zahájením řezání utažené a zajištěné. Pokud se nastavení pilového listu při řezání posune, může to způsobit ohnutí nebo zpětný ráz.**
- g) **Zvýšená opatrnost je potřebná při řezu do stěn nebo jiných nepřehledných míst. Vycházející pilový list se může zařiznout do předmětů a způsobit zpětný ráz.**

Funkce spodního ochranného krytu

- a) **Před každým použitím zkontrolujte, zda je náležitě uzavřený spodní ochranný kryt. Neuvádějte pilu do provozu, jestliže se spodní ochranné kryty volně nepohybují a okamžitě neuzavírají. Nikdy nezajišťujte nebo nepřipojujte spodní ochranný kryt v otevřené poloze.**

Jestliže pilu nechtěně upustíte, může se spodní ochranný kryt ohnout.

Zvedněte spodní ochranný kryt pomocí zatahovací páčky a zajistěte, aby se kryt volně pohyboval a nedotýkal se pilového listu nebo jakékoli jiné části ve všech úhlech a hloubkách řezání.

- b) **Zkontrolujte funkčnost pružiny spodního ochranného krytu. Pokud ochranný kryt a pružina nepracují správně, je třeba je před použitím opravit.** Spodní ochranný kryt může mít zpomalenou funkci v důsledku poškozených částí, lepkavých nečistot nebo vytvořených třísek.

- c) **Spodní ochranný kryt je třeba zatáhnout ručně pouze pro speciální druhy řezání, jako například u „zapichovacích“ a „složitých řezů“.** Zvedněte spodní ochranný kryt pomocí zatahovací páčky, a jakmile pilový list vnikne do materiálu, spodní ochranný kryt uvolněte.

Pro všechna ostatní řezání musí spodní ochranný kryt pracovat automaticky.

- d) **Vždy sledujte, zda spodní ochranný kryt zakrývá pilový list před umístěním pily na pracovní stůl nebo podlahu.**

Nechráněný pilový list dohřívající setrvačností způsobí, že pila se posunuje dozadu a řeže vše, co jí stojí v cestě. Zajistěte, aby se pilový list po uvolnění vypínače zastavil.

Funkce štípacího nože

- a) **Používejte správný pilový kotouč pro štípací nůž.**

Pro správnou funkci štípacího nože musí být pilový kotouč tenčí než štípací nůž a ozubení kotouče musí být širší než tloušťka štípacího nože.

- b) **Nastavte štípací nůž tak, jak je popsáno v tomto návodu.**

Nesprávné umístění a vyrovnání vzdálenosti může způsobit, že štípací nůž není funkční, aby se zabránilo zpětnému rázu pily.

- c) **Vždy používejte štípací nůž kromě případu, kdy provádíte zapichovací řezní.**

Štípací nůž musí být po zapichovacím řezání vyměněn. Štípací nůž překáží během zapichovacího řezání a může vyvolat zpětný ráz.

- d) **Aby byl štípací nůž funkční, musí být zasunutý do řezaného materiálu.**

Abyste zabránili zpětnému rázu pily během provádění krátkých řezů, vyřadí se štípací nůž z funkce.

- e) **Pilu nepoužívejte, pokud je štípací nůž ohnutý.**

Dokonce i mírné ohnutí ve funkci může zpomalit rychlost zavírání ochranného krytu.

DALŠÍ BEZPEČNOSTNÍ VAROVÁNÍ

1. Používejte výhradně průměr bříty specifikovaný na stroji.
2. Nepoužívejte brusný disk.
3. Nepoužívejte pilové kotouče, které jsou deformované nebo prasklé.
4. Nepoužívejte pilové kotouče vyrobené z rychlořezné oceli.
5. Nepoužívejte pilové kotouče, které nespĺňují parametry uvedené v těchto pokynech.
6. Nezastavujte pilové kotouče bočním tlakem na kotouč.
7. Pilové kotouče udržujte vždy naostřené.
8. Zajistěte, aby se spodní ochranný kryt pohyboval plynule a volně.
9. Nikdy nepoužívejte kotoučovou pilu, pokud je spodní ochranný kryt upevněn v otevřené poloze.

10. Ujistěte se, že zatahovací mechanismus ochranného systému řádně pracuje.
11. Těleso pilových kotoučů musí být vždy užší než štípací nůž a šířka řezu nebo řezná spára (pomocí zubů) musí být větší než tloušťka štípacího nože.
12. Nikdy nepracujte s kotoučovou pilou, pokud je pilový kotouč otočen nahoru nebo do boku.
13. Zajistěte, aby se v materiálu nenacházely žádné další předměty, například hřebíky.
14. Štípací nůž je třeba používat vždy vyjma případu, kdy se provádí zapichování uprostřed řezaného materiálu.
15. Před jakýmkoli nastavováním, opravou nebo údržbou odpojte zástrčku ze zásuvky.
16. U modelů C6BU3, C6BUM, C7BU3 a C7BUM dejte pozor na zpětný ráz brzd. Modely C6BU3, C6BUM, C7BU3 a C7BUM jsou vybaveny elektrickou brzdou, která se uvede v činnost po uvolnění spínače. Protože dochází ke zpětnému rázu při uvedení brzdy do činnosti, držte hlavní tělo nářadí pevně.
17. S vypnutým vypínačem může někdy dojít ke vzniku jisker způsobených brzděním, neboť modely C6BU3, C6BUM, C7BU3 a C7BUM používají elektrické brzdy. Tento jev však nepředstavuje závadu nářadí.
18. Když brzda u modelů C6BU3, C6BUM, C7BU3 a C7BUM ztratí účinnost, vyměňte uhlíkové kartáčky za nové.
19. Zkontrolujte, zda používaný zdroj napětí splňuje požadavky uvedené na štítku výrobku.
20. Před připojením nástroje do zásuvky se ujistěte, že je síťový spínač v poloze VYPNUTO. Pokud je zástrčka zapojena do zásuvky a spínač je v poloze ON – zapnuto, elektrické nářadí se okamžitě spustí, což může způsobit vážný úraz.
21. Pokud je pracoviště vzdáleno od zdroje napájení, použijte prodlužovací kabel o správné tloušťce a kapacitě. Je třeba, aby prodlužovací kabel byl co nejkratší.
22. Protože se pilový kotouč vysune na druhou stranu spodní plochy dřevěného prkna, při řezání umístěte dřevěné prkno na pracovní stůl. Pokud se používá jako pracovní deska čtvercový blok, zajistěte, aby podklad byl pro dosažení náležitě stability rovný. Pracovat na nestabilní pracovní desce je nebezpečné. **(Obr. 3)** Aby se zabránilo možnému vzniku nehody, vždy zajistěte, aby část dřevěného prkna zbylá po řezání byla bezpečným způsobem podepřena nebo přidržena v poloze.
23. Pokud by knoflík zůstal uvolněný, může dojít k velmi nebezpečným situacím. Vždy ji důkladně zajistěte. **(Obr. 4)**
24. Je velmi nebezpečné nechat tento křídlový šroub povoleno. Vždy ji důkladně zajistěte. **(Obr. 5)**
25. Před řezáním zkontrolujte materiál, který budete řezat. Pokud očekáváte, že materiál bude vytvářet škodlivý/toxický prach, přesvědčte se, že sáček na prach nebo vhodný systém na odsávání prachu je pevně připojen k vývodu prachu. Pokud máte k dispozici protiprachovou masku, použijte i ji.
 - Před uvedením pily do chodu se přesvědčte, že pilový kotouč dosáhl maximálních otáček.
 - Pokud se při chodu pilový kotouč zastaví nebo se ozve neobvyklý zvuk, okamžitě vypnete vypínač (poloha OFF).
 - Vždy dbejte na to, aby se přívodní kabel nedostal do blízkosti otáčejícího se pilového listu.
 - Práce s kotoučovou pilou, jejíž pilový kotouč je otočen nahoru nebo do boku, je velmi nebezpečná. Vyvarujte se tohoto neobvyklého způsobu použití.
 - Při řezání materiálu vždy používejte ochranné brýle.
 - Po dokončení práce vytáhněte zástrčku ze zásuvky.
26. Po upevnění pilového kotouče se znovu ujistěte, že pojistná páčka je pevně zajištěná ve stanovené poloze.
27. Modely C6U3, C6BU3, C7U3 a C7BU3 jsou vybaveny funkcí rozfukovače. Nepoužívejte nicméně nástroj pouze kvůli této funkci rozfukovače. **(Obr. 8)**

Čeština

28. Zkontrolujte, zda nejsou na kabelu zářezy nebo praskliny.
 29. Zkontrolujte vnějšík a ujistěte se, že nedošlo k žádnému poškození.
 30. Použijte pokosovou pilu, která je určena pro řezání dřeva.
 31. Použijte pokosovou pilu se zobrazenou rychlostí stejnou nebo vyšší než je řezná rychlost zobrazená na tomto nástroji.
 32. Nenechávejte pilu umístěnou na horní straně vodící lišty.

NÁZVY SOUČÁSTÍ (obr. 1 – obr. 23)

①	Spínač	⑭	Křídlová matice sklonu	⑳	Šroub M4	㉔	Šroub do železa M5x12
②	Kryt pily	⑮	Vičko kartáče	㉑	Předem označená linka	㉕	Adaptér vodící lišty
③	Páka spodního ochranného krytu	⑯	Rukojeť	㉒	Přední stupnice při 45° sklonu	㉖	Přepážka
④	Štípací nůž	⑰	Tlačítko zablokování	㉓	Přední stupnice bez sklonu	㉗	Přepážka (A)
⑤	Šroub M8	⑱	Zajišťovací páka	㉔	Pružina aretace	㉘	Přepážka (B)
⑥	Podložka (B)	⑲	Typový štítek	㉕	Sběrač prachu	㉙	Křídlový šroub
⑦	Pilový kotouč	⑳	Knoflík	㉖	Páka (krátký typ)	㉚	Čtvercová zdířka základové desky
⑧	Spodní ochranný kryt	㉑	Držák kabelu	㉗	Šroub M4	㉛	Montážní šroub
⑨	Vedení	㉒	Křídlový šroub sklonu	㉘	Šroub M5	㉜	Dřevěný odstěpek
⑩	Vodící prvek	㉓	Páka sklonu	㉙	6mm imbusový klíč	㉝	Šroub pro seřízení souběžnosti
⑪	Základová deska	㉔	Řezivo	㉚	Podložka (A)	㉞	Čtvercový
⑫	Měřidlo náklonu	㉕	Pracovní stůl	㉛	Vodící lišta	㉟	Šroub s vnitřním šestihranem
⑬	Křídlový šroub spony vodícího prvku	㉖	Šroub M8	㉜	Gumový okraj	㊱	3mm imbusový klíč

SYMBOLY

UPOZORNĚNÍ

Následující text obsahuje symboly, které jsou použity na zařízení. Než začnete nářadí používat, ujistěte se, že rozumíte jejich významu.

	C6U3 / C6BU3 / C6UM / C6BUM / C7U3 / C7BU3 / C7UM / C7BUM : Kotoučová pila
	Aby se snížilo riziko zranění, uživatel si musí přečíst návod k obsluze.
	Vždy používejte ochranu očí.
	Vždy používejte ochranu sluchu.
	Jen pro státy EU Elektrické nářadí nevyhazujte do komunálního odpadu! Podle evropské směrnice 2012/19/EU o nakládání s použitými elektrickými a elektronickými zařízeními a podle odpovídajících ustanovení právních předpisů jednotlivých zemí se použitá elektrická nářadí musí sbírat odděleně od ostatního odpadu a podrobit ekologicky šetrnému recyklování.
V	Jmenovité napětí

	Hloubka řezání
P	Příkon
n_0	Otáčky bez zatížení
	Hmotnost (bez šňůry)
I	ZAPNUTÍ
O	VYPNUTÍ
	Odpojte síťovou zástrčku z elektrické zásuvky
	Rozfukovač
	Zakázaná akce
	Nářadí II. třídy

STANDARDNÍ PŘÍSLUŠENSTVÍ

Obsah balení přístroje (1 přístroj) navíc obsahuje příslušenství uvedené níže.

- Pilový kotouč (namontovaný na nářadí).....1
(prům. 165 mm C6U3, C6BU3, C6UM, C6BUM)
(prům. 190 mm C7U3, C7BU3, C7UM, C7BUM)
- Klíč na vnitřní šestihrany1
- Vedení1
- Křídlový šroub1
- Pružina aretace1
- Páka (krátký typ)1
- Sběrač prachu.....1

Standardní příslušenství podléhá změnám bez předchozího upozornění.

POUŽITÍ

Řezání různých typů dřeva.

SPECIFIKACE

Specifikace k tomuto přístroji jsou uvedeny v tabulce na straně 142.

POZNÁMKA

Vlivem stále pokračujícího výzkumného a vývojového programu společnosti HiKOKI mohou zde uvedené parametry podléhat změnám bez předchozího upozornění.

MONTÁŽ A PROVOZ

Činnost	Obrázek	Strana
Úprava hloubky řezu	4	143
Úprava úhlu sklonu	5	143
Seřízení štípacího nože (C6U3, C6BU3, C6UM, C6BUM)	6	143
Seřízení štípacího nože (C7U3, C7BU3, C7UM, C7BUM)	7	144
Nepoužívejte přístroj pouze s funkcí rozfukovače. (pouze C6U3, C6BU3, C7U3 a C7BU3)	8	144
Seřízení vodícího segmentu (pouze C6U3, C6BU3, C7U3 a C7BU3)	9	144
Řezací linka	10	144
Seřízení vedení	11	144
Použití držáku kabelu	12	144
Montážní sada lapače prachu	13	144
Činnost spínače*1	14	144
Řezání v pravém úhlu	15	145
Řezání se sklonem (sklon +45°)	16	145
Demontáž pilového kotouče	17	145
Montáž pilového kotouče*2	18	146
Použití vodící lišty*3 (pouze C6UM, C6BUM, C7UM a C7BUM) (volitelné příslušenství)	19	146
Použití adaptéru vodící lišty*4 (pouze C6U3, C6BU3, C7U3 a C7BU3) (volitelné příslušenství)	20	147

Seřízení základové desky a pilového kotouče pro zachování souběžnosti (pouze u C6UM, C6BUM, C7UM a C7BUM)	21	147
Úprava základové desky a pilového kotouče pro zachování kolmosti (pouze C6U3, C6BU3, C7U3 a C7BU3)	22	147
Úprava základové desky a pilového kotouče pro zachování kolmosti (pouze C6UM, C6BUM, C7UM a C7BUM)	23	147
Výběr příslušenství	—	149

*1 Před zahájením práce ověřte a ujistěte se, že provozní spínač správně zapne funkce zapnutí a vypnutí.

Při zapojení přístroje do zásuvky se ujistěte, že při přepnutí spínače do polohy VYPNUTO pilový kotouč zastaví.

V některých oblastech není třeba provádět krok **1**.

*2 Použitelný průměr kotouče:

C6U3, C6BU3, C6UM, C6BUM 165 až 162 mm

C7U3, C7BU3, C7UM, C7BUM 190 až 185 mm

Tloušťka tělesa: do 1,5 mm, šířka hrotu: nejméně 1,9 mm

Tloušťka štípacího nože: 1,8 mm

*3 Při řezání v dlouhých, rovných řezech použijte vodící lišty.

Gumový okraj vodící lišty zabraňuje třepení na řezaném povrchu. Při prvním použití vodící lišty orižněte její gumový okraj následujícím způsobem: Na nástroji nastavte hloubku řezu na maximum a úhel pilového listu tak, aby byl kolmý (0°), plně zmáčkněte spínač a proveďte řez pomalou a stálou rychlostí.

Po zkrácení gumového okraje ho můžete použít také pro řezání pod úhlem 45°.

*4 Při používání vodící lišty použijte s C6U3, C6BU3, C7U3 a C7BU3.

POZNÁMKA

Při řezání za použití vodící lišty mějte na paměti, že hloubka řezu se snižuje spolu se zvětšováním tloušťky vodící lišty.

ÚDRŽBA A KONTROLA

1. Kontrola pilového kotouče

Protože tupý pilový kotouč snižuje efektivitu a může způsobit poruchy motoru, naostřete nebo vyměňte pilový kotouč, jakmile zjistíte, že je opotřebený.

2. Kontrola montážních šroubů

Pravidelně kontrolujte všechny montážní šrouby a zajistěte, aby byly řádně utaženy. Pokud jsou jakékoli šrouby uvolněné, okamžitě je dotáhněte. Pokud tak neučiníte, vystavujete se vážnému nebezpečí.

3. Kontrola uhlíkových kartáčků (Obr. 24)

V motoru jsou použity uhlíkové kartáče, které podléhají opotřebení. Vzhledem k tomu, že opotřebené kartáče mohou vést k problémům s motorem, vyměňte kartáče za nové se stejným číslem Ⓜ (viz obrázek), jakmile se opotřebí nebo se blíží k mezi opotřebení Ⓧ. Navíc vždy udržujte uhlíkové kartáče čisté a zajistěte, aby se hladce pohybovaly v držácích kartáčů.

POZOR

○ Při výměně uhlíkových kartáčků vždy použijte originální uhlíkové kartáčky firmy HiKOKI s číslem uvedeným na výkres.

○ Pokud se použijí jiné uhlíkové kartáčky, než jsou ty určené pro modely C6BU3, C6BUM, C7BU3 a C7BUM, nemusí být brzda funkční.

Když brzda ztratí účinnost, vyměňte uhlíkové kartáčky za nové.

Čeština

4. Výměna uhlíkových kartáčků

Šroubovákem sejměte kryt kartáčků. Poté lze kartáčky lehce vyjmout.

5. Výměna napájecího přívodu

Pokud je nezbytné vyměnit napájecí přívod, měl by výměnu provést výrobce, aby se předešlo bezpečnostním rizikům.

6. Údržba motoru

Vinutí motoru je důležitou součástí tohoto nástroje. Chraňte jej před poškozením a dávejte pozor, aby nepřišlo do styku s čistícím olejem nebo s vodou.

Po 50 hodinách používání motor vyčistěte foukáním suchého vzduchu ze vzduchové pistole nebo jiného nástroje do větracích otvorů v krytu motoru (**obr. 25**).

Nahromadění prachu nebo jiných částecí v motoru může vést k jeho poškození.

7. Kontrola a údržba spodního ochranného krytu

Vždy se přesvědčte, že se spodní ochranný kryt pohybuje hladce.

V případě jakékoli poruchy spodní ochranný kryt okamžitě opravte.

Při čištění a údržbě pomocí vzduchové pistole nebo jiného nástroje vyčistěte prostor mezi spodním ochranným krytem a krytem pohonu a rovněž otočnou část spodního ochranného krytu proudem suchého vzduchu (**obr. 25**).

Jedná se o účinný postup proti vyletování třísek či jiných částecí.

Nahromadění třísek a jiných částic kolem spodního ochranného krytu může způsobit poruchu nebo poškození.

VAROVÁNÍ

Abyste zabránili vdechování prachu nebo podráždění očí, noste ochranné brýle a protiprachovou masku při používání vzduchové pistole nebo jiného nástroje k čištění dolního chrániče, ventilačních otvorů nebo jiných součástí přístroje.

Informace o hluku a vibracích

Měřené hodnoty byly určeny podle EN62841 a deklarovány ve shodě s ISO 4871.

Změřená vážená hladina akustického výkonu A: 109 dB (A)
Změřená vážená hladina akustického tlaku A: 98 dB (A)
Nejistota K: 3 dB (A).

Používejte ochranu sluchu.

Celkové hodnoty vibrací (vektorový součet triax) stanovené dle normy EN62841.

Řezání dřevotřísky:

Hodnota vibračních emisí $a_h = 2,5 \text{ m/s}^2$

Nejistota K = 1,5 m/s^2

Deklarovaná hodnota vibrací byla změřena v souladu se standardní metodou testování a může být použita pro porovnání jednoho nářadí s druhým.

Tuto deklarovanou hodnotu vibrací lze rovněž použít v předběžném hodnocení vystavení.

UPOZORNĚNÍ

- Vibrační emise během vlastního používání elektrického nářadí se může od deklarované celkové hodnoty lišit v závislosti na způsobu jeho použití.
- Stanovte bezpečnostní opatření k ochraně obsluhy založená na odhadu vystavení vlivům v daných podmínkách použití (v úvahu je třeba vzít všechny části pracovního cyklu, například doby, kdy je nářadí vypnuté i kdy běží naprázdno před spuštěním).

POZNÁMKA

Vlivem stále pokračujícího výzkumného a vývojového programu společnosti HIKOKI mohou zde uvedené parametry podléhat změnám bez předchozího upozornění.

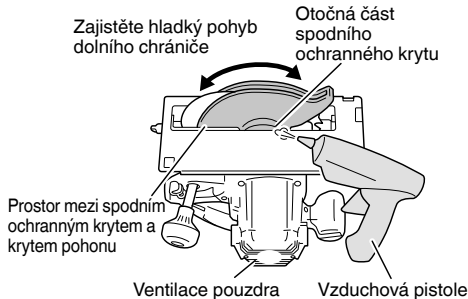

obr. 25

POZOR

Při obsluze a údržbě elektrických zařízení musí být dodržovány bezpečnostní předpisy a normy platné v každé zemi, kde je výrobek používán.

ZÁRUKA

Ručíme za to, že elektrické nářadí HIKOKI splňuje zákonné/místně platné předpisy. Tato záruka nezahrnuje závady nebo poškození vzniklé v důsledku nesprávného použití, hrubého zacházení nebo běžného opotřebení. V případě reklamace zašlete prosím elektrické nářadí v nerozebraném stavu společně se ZÁRUČNÍM LISTEM připojeným na konci těchto pokynů pro obsluhu do autorizovaného servisního střediska společnosti HIKOKI.

GENEL ELEKTRİKLİ ALET GÜVENLİK UYARILARI

⚠ DİKKAT

Bu elektrikli aletle birlikte verilen tüm güvenlik uyarılarını, talimatları, şekilli açıklamaları ve teknik özelliklerini okuyun.

Aşağıda listelenen tüm talimatlara uyulmaması elektrik çarpmasına, yangına ve/veya ciddi yaralanmaya neden olabilir.

Bu kılavuzu gelecekte başvurmak üzere saklayın.

Uyarılarda kullanılan "elektrikli alet" terimi, şebeke elektrliğiyle çalışan (kablolu) veya pille çalışan (kablesiz) elektrikli aletinizi belirtir.

1) Çalışma alanının güvenliği

- Çalışma alanını iyi aydınlatılmış ve temiz tutun.**
Dağınık veya karanlık alanlar kazalara davetiye çıkarır.
- Elektrikli aletleri yanıcı sıvı, gaz veya toz gibi patlayıcı maddelerin bulunduğu ortamlarda çalıştırmayın.**
Elektrikli aletlerin çıkardığı kıvılcımlar toz veya gaz halindeki bu maddeleri ateşleyebilir.
- Bir elektrikli aletle çalışırken çocukları ve izleyicileri uzaklaştırın.**
Dikkatinizin dağılması kontrolü kaybetmenize neden olabilir.

2) Elektrik güvenliği

- Elektrikli aletin fişi elektrik prizine uygun olmalıdır. Fiş üzerinde herhangi bir değişiklik yapmayın. Topraklanmış elektrikli aletlerle herhangi bir adaptör kullanmayın.**
Fişlerde değişiklik yapılmaması ve uygun prizlerde kullanılması elektrik çarpması riskini azaltacaktır.
- Borular, radyatörler, fırınlar ve buzdolapları gibi topraklanmış yüzeylerle gövde temasından kaçının.**
Vücdunuzun toprakla temasa geçmesi halinde elektrik çarpması riski artar.
- Elektrikli aletleri yağmura veya ıslak ortamlara maruz bırakmayın.**
Elektrikli alete su girmesi elektrik çarpması riskini artıracaktır.
- Elektrik kablosuna zarar vermeyin. Kesinlikle elektrikli aleti taşımak, çekmek veya fişini prizden çıkarmak için kabloyu kullanmayın. Kabloyu ısıdan, yağdan, keskin kenarlardan veya hareketli parçalardan uzak tutun.**
Hasar görmüş veya dolaşmış kablolar elektrik çarpması riskini artırır.
- Elektrikli aleti açık alanda kullanırken, açık alanda kullanıma uygun bir uzatma kablosu kullanın.**
Açık alanda kullanıma uygun bir kablo kullanılması elektrik çarpması riskini azaltır.
- Eğer bir elektrikli aletin ıslak bir yerde kullanılması kaçınılmaz ise, artık akım cihazıyla (RCD) korunan bir güç kaynağı kullanın.**
RCD kullanılması elektrik çarpması riskini azaltır.

3) Kişisel emniyet

- Bir elektrikli alet kullanırken daima tetikte olun; yaptığınız işi izleyin ve sağduyulu davranın. Aleti yorgunken, alkol veya ilaç etkisi altındayken kullanmayın.**
Elektrikli aletleri kullanırken göstereceğiniz bir anlık dikkatsizlik ciddi yaralanmaya sonuçlanabilir.

- Kişisel koruyucu donanım kullanın. Daima koruyucu gözlük takın.**
Uygun koşullar için kullanılan bir toz maskesi, kaymaz emniyet ayakkabıları, kask veya kulak koruyucu gibi koruyucu ekipmanlar yaralanmaları azaltacaktır.
 - Aletin istenmeden çalışmasını engelleyin. Aleti güç kaynağına ve/veya akü ünitesine bağlamadan, kaldırmadan veya taşımadan önce, güç düğmesinin kapalı konumda olduğundan emin olun.**
Elektrikli aletleri parmağınız güç düğmesinin üzerinde olarak taşımanız veya güç düğmesi açılmış durumda fişini takmanız kazalara davetiye çıkarır.
 - Elektrikli aletin gücünü açmadan önce alet üzerindeki ayar veya somun anahtarlarını çıkarın.**
Elektrikli aletlerin birine bağlı kalan bir somun anahtarı veya ayar anahtarı yaralanmaya yol açabilir.
 - Çok uzanmayın. Uygun bir adım mesafesi bırakın ve sürekli olarak dengeni koruyun.**
Böylece, beklenmedik durumlarda aleti daha iyi kontrol etmeniz mümkün olur.
 - Uygun şekilde giyinin. Bol elbiseler giymeyin veya takı takmayın. Saçlarınızı ve elbisenizi hareketli parçalardan uzak tutun.**
Bol elbiseler, takılar veya uzun saçlar hareketli parçalara takılabilir.
 - Eğer toz çekme ve toplama bağlantıları için gerekli aygıtlar sağlanmışsa, bunların bağlı olduğundan ve doğru şekilde kullanıldığından emin olun.**
Toz toplama kullanımı, tozla ilişkili tehlikeleri azaltabilir.
 - Aletlerin sık kullanılmasıyla elde edilen aşınalığın rahat davranmanıza ve aletin güvenlik prensiplerini ihmal etmenize sebep olmasına izin vermeyin.**
Dikkatsiz bir hareket, bir anda ciddi yaralanmalara neden olabilir.
- 4) Elektrikli aletin kullanımı ve bakımı
- Elektrikli aleti zorlamayın. Uygulamanız için doğru alet kullanın.**
Doğru alet, işinizi daha iyi ve tasarlanmış olduğu hız değerinde daha güvenli şekilde yapacaktır.
 - Elektrikli alet güç düğmesinden açılıp kapanıyorsa, aleti kullanmayın.**
Güç düğmesiyle kontrol edilemeyen bir alet tehlikelidir ve tamir edilmeden kullanılmamalıdır.
 - Herhangi bir ayar yapmadan, aksesuarları değiştirmeden veya aleti saklamadan önce fişi güç kaynağından sökün ve/veya sökülebilirse pil bakımını elektrikli aletten çıkartın.**
Bu koruyucu güvenlik önlemleri, elektrikli aletin kazayla çalışma riskini azaltır.
 - Atıl durumdaki elektrikli aletleri çocukların ulaşamayacağı bir yerde saklayın ve elektrikli alet ve bu kullanım talimatları hakkında bilgi sahibi olmayan kişilerin aleti kullanmasına izin vermeyin.**
Elektrikli aletler eğitimsiz kullanıcıların elinde tehlikelidir.
 - Aletlerin ve aksesuarların bakımını yapın. Hareketli parçalarda yanlış hizalama veya sıkışma olup olmadığını, kırık parça olup olmadığını ve elektrikli aletin çalışmasını etkileyebilecek diğer koşulları kontrol edin. Eğer hasar varsa, kullanmadan önce aleti tamir ettirin.**
Kazaların çoğu elektrikli aletlere kötü bakım işlemleri uygulanmasından kaynaklanmaktadır.

Türkçe

- f) **Aletleri keskin ve temiz tutun.**
Uygun şekilde bakımı yapılan, keskin kenarlara sahip aletlerin sıkışma ihtimali daha azdır ve kontrol edilmesi daha kolaydır.
- g) **Elektrikli aleti, aksesuarları, uçları, v.b., bu talimatlara uygun şekilde, çalışma koşullarını ve yapılacak işi göz önünde bulundurarak kullanın.**
Elektrikli aletin amaçlanan kullanımlardan farklı işlemler için kullanılması tehlikeli bir duruma yol açabilir.
- h) **Tutamakları ve kavrama yüzeylerini kuru, temiz, yağsız ve gressiz tutun.**
Kaygan tutamaklar ve kavrama yüzeyleri, beklenmedik durumlarda aletin güvenli bir şekilde idare ve kontrol edilmesine izin vermez.
- 5) **Servis**
- a) **Elektrikli aletinizin servisini sadece orijinal yedek parçalar kullanmak suretiyle uzman bir tamirciye yaptırın.**
Böylece, elektrikli aletin güvenli kullanımı sağlanacaktır.

ÖNLEM

Çocukları ve akli dengesi yerinde olmayan kişileri uzak tutun.
Alet, kullanılmadığı zamanlarda çocukların ve akli dengesi yerinde olmayan kişilerin ulaşamayacağı bir yerde saklanmalıdır.

TÜM TESTERELER İÇİN GÜVENLİK TALİMATLARI

Kesme işlemleri

- a) **⚠ TEHLİKE:** Ellerinizi kesme alanından ve bıçaktan uzak tutun. Diğer elinizi yardımcı kol veya motor gövdesi üzerinde tutun.
Testereyi her iki elinizle tutarsanız, bıçak ellerinizi kesemez.
- b) **İş parçasının altına uzanmayın.**
Muhafaza, iş parçasının altında sizi bıçaktan koruyamaz.
- c) **Kesme derinliğini iş parçasının kalınlığına göre ayarlayın.**
İş parçasının altından, bıçak dişlerinin bir tam dişten az kısmı görünmelidir.
- d) **Kesim yaparken iş parçasını kesinlikle ellerinizle veya bacağıңызın üzerinde tutmayın. İş parçasını dengeli bir platforma sabitleyin.**
Vücudunuzun tehlikeye maruz kalması, bıçak sıkışması veya kontrol kaybı riskini asgariye düşürmek için işi uygun şekilde desteklemeniz önemlidir.
- e) **Kesici aletin gizli kablolarla veya kendi kablosuyla temas edebileceği bir işlem yaparken, elektrikli aleti yalıtılmış kavrama yüzeylerinden tutun.**
"Aktif" bir telle temas, elektrikli aletin çıplak metal parçalarını "aktif" hale getirebilir ve kullanıcıya bir elektrik şoku verebilir.
- f) **Yarma işlemi yaparken daima bir yarma perdesi veya düz kenar kılavuzu kullanın.**
Bu, kesme doğruluğunu artırır ve bıçak sıkışması olasılığını azaltır.
- g) **Daima çark delikleri doğru boyut ve şekilde olan (yuvarlağa karşılık elmas) bıçaklar kullanın.**
Testerenin montaj donanımına uygun olmayan bıçaklar, merkezden sapmış bir şekilde çalışarak kontrol kaybına neden olacaktır.
- h) **Kesinlikle hasar görmüş veya yanlış bıçak rondelaları veya civata kullanmayın.**
Bıçak rondelaları ve civata, ideal çalışma performansı ve güvenliği için testereye özel şekilde tasarlanmıştır.

Ger i tepme nedenleri ve ilgili uyarılar

- geri tepme, sıkışan, tutulan veya yanlış hizalanan bir testere bıçağına karşı ani bir tepki olup, kontrol edilemeyen testerenin yukarı doğru kalkmasına ve iş parçasından çıkarak operatöre yönelmesine neden olur;
 - bıçak sıkıştığında veya kapanan kertik tarafından sıkıca tutulduğunda, bıçak hareketi gecikir ve motor tepkisi üniteyi hızla geriye, operatöre doğru hareket ettirir;
 - eğer bıçak kesik içinde bükülür veya hizasını kaybederse, bıçağın arka kenarındaki dişler ağacın üst yüzeyine dalarak bıçağın kertiğ i dışına çıkmasına ve geriye, operatöre doğru sıçramasına neden olabilir.
- Ger i tepme, testerenin yanlış kullanılmasının ve/veya yanlış çalıştırma işlemlerinin veya koşullarının sonucu oluşur ve aşağıda belirtildiği gibi uygun önlemler alınarak engellenebilir.

- a) **Testereyi her iki elinizle sıkıca kavrayın ve kollarınızı geri tepme kuvvetlerine direnerek şekilde tutun. Vücudunuzu bıçağın bir kenarında, fakat bıçakla aynı doğrultuda tutun.**
Ger i tepme testerenin geriye doğru sıçramasına neden olabilir; fakat eğer uygun önlemler alırsa geri tepme kuvvetleri operatör tarafından kontrol edilebilir.
- b) **Bıçak sıkıştığında veya herhangi bir nedenle bir kesme işlemine ara verdiğinizde, tetiği serbest bırakın ve bıçak tamamen duruncaya kadar testereyi malzeme içinde hareket s iz tutun.**
Bıçak hareket halindeyken kesinlikle testereyi malzemenin dışına çıkarmaya çalışmayın veya geriye doğru çekmeyin; aksi halde geri tepme oluşabilir.
Bıçağın sıkışma nedenini araştırın ve gidermek için gerekli işlemi yapın.
- c) **Testereyi iş parçası üzerinde tekrar çalıştırmaya başlarken, testere dişleri malzeme içinde kavramayacak şekilde testere bıçağın kertiğ i içinde ortalayın.**
Eğer testere bıçağı sıkıştırsa, testere yeniden çalıştırıldığında yukarı doğru hareket edebilir veya iş parçasından geri tepebilir.
- d) **Bıçak sıkışması ve geri tepme riskini asgariye düşürmek için büyük levhaları destekleyin.**
Büyük levhalar kendi ağırlıkları altında bükülme eğilimi gösterirler. Destekler, her iki tarafta levhanın altına, kesme çizgisinin ve levha kenarının yakınına yerleştirilmelidir.
- e) **Körelmiş veya hasar görmüş bıçakları kullanmayın.**
Bilenmemiş veya uygun şekilde ayarlanmamış bıçaklar dar kesikler üreterek aşırı sürtünmeye, bıçak sıkışmasına ve geri tepmeye neden olurlar.
- f) **Kesim yapmadan önce, bıçak derinliği ve eğim ayarı kilitleme levheleri sıkı ve emniyetli olmalıdır.**
Kesim sırasında bıçak ayarının kayması, sıkışmaya ve geri tepmeye neden olabilir.
- g) **Mevcut duvarlarda veya başka kör alanlarda kesim yaparken çok dikkatli olun.**
Çıkıntı yapan bıçak, geri tepmeye neden olabilecek nesnelere kesebilir.

Alt muhafazanın işlevi

- a) **Her kullanımdan önce alt muhafazanın doğru şekilde kapanıp kapanmadığını kontrol edin. Alt muhafaza serbestçe hareket etmiyor ve hemen kapanmıyorsa testereyi çalıştırmayın. Kesinlikle alt muhafazayı açık konuma ayarlamayın.**
Testere kazaya düşürülürse, alt muhafaza bükülebilir. Alt muhafazayı geri çekme koluyla kaldırın ve serbestçe hareket ettirdiğ inden ve herhangi bir kesim aşısında veya derinliğinde bıçağı veya başka herhangi bir parçaya dokunmadığından emin olun.

- b) **Alt muhafaza yayının çalışmasını kontrol edin. Muhafaza ve yay uygun şekilde çalışmıyorsa, kullanımdan önce tamir edilmelidir.** Hasar gören parçalar, yapışkan birikintiler veya döküntüler nedeniyle alt muhafaza ağır çalışabilir.
- c) **Alt muhafaza sadece “dalarak kesim” ve “bileşik kesim” gibi özel kesimler için manüel olarak geri çekilebilir. Tutamağı geri çekerek alt muhafazayı kaldırın ve bıçak malzeme girer girmez alt muhafaza serbest bırakılmalıdır.** Diğer tüm kesme işlemleri için, alt muhafaza otomatik olarak çalışmalıdır.
- d) **Testereyi tezgaha veya yere koymadan önce daima alt muhafazanın bıçağı kapladığından emin olun.** Korunmayan, hareketli bir bıçak, testerenin geriye doğru hareket ederek yolundaki her şeyi kesmesine neden olacaktır. Düşme serbest bırakıldıktan sonra bıçağın durması için geçen zamana dikkat edin.

Yarma bıçak işlevi

- a) **Yarma bıçak için uygun testere ağızı kullanın.** Yarma bıçağın iş görmesi için, bıçak gövdesinin yarma bıçaktan daha ince olması ve testere ağzının yarma bıçağın kalınlığından daha geniş olması lazımdır.
- b) **Bu kullanım kılavuzunda belirtildiği gibi yarma bıçağının ayarlanması.** Yanlış aralık, pozisyon ve hizalama, yarma bıçağının geri tepme önleminde etkisiz kalmasına neden olur.
- c) **Dalarak kesme dışında her zaman yarma bıçağı kullanın.** Yarma bıçağı, dalarak kesimden sonra değiştirilmelidir. Yarma bıçağı, dalarak kesim sırasında sorun yaratır ve geri tepmeye neden olabilir.
- d) **Yarma bıçağının düzgün çalışması için işlenen parçaya direkt uygulanması gerekir.** Kısa kesimlerin sırasında yarma bıçağı geri tepmeye karşı etkili değildir.
- e) **Yarma bıçakı bükülmüşse testereyi çalıştırmayın.** Sadece çok az bir eğiklik bile koruyucunun kapatma hızını yavaşlatabilir.

İLAVE GÜVENLİK UYARILARI

- Sadece makine üzerinde belirtilen bıçak çapını kullanın.
- Başka herhangi bir taşlama çarkı kullanmayın.
- Deforme olmuş veya çatlamış testere bıçaklarını kullanmayın.
- Yüksek hız çeliğinden yapılmış testere bıçaklarını kullanmayın.
- Bu talimatlarda belirtilen özelliklere uymayan testere bıçaklarını kullanmayın.
- Testere bıçaklarını disk üzerinde yanal baskı uygulayarak durdurmayın.
- Testere bıçaklarını daima keskin tutun.
- Alt muhafazanın düzgün ve serbestçe hareket ettiğinden emin olun.
- Yuvarlak testereyi hiçbir şekilde alt koruyucu açık pozisyondayken kullanmayın.
- Muhafaza sisteminin geri çekme mekanizmasının doğru şekilde çalıştığından emin olun.
- Testere bıçağının gövdesi yarma bıçağı ve kesimin genişliğinden ince veya kesim (dış takımlı) yarma bıçağının kalınlığından daha büyük olmalıdır.
- Yuvarlak testereyi hiçbir şekilde testere bıçağı yukarıya veya yana dönmeye kullanmayın.
- Malzemede çivi gibi yabancı maddeler bulunmadığından emin olun.
- Çalışılacak parçanın üzerine ortadan dalma işlemi dışında, yarma bıçağı her zaman için kullanılmalıdır.
- Herhangi bir ayar, tamir veya bakım işlemi yapmadan önce elektrik fişini prizden çıkarın.
- C6BU3, C6BUM, C7BU3 ve C7BUM modelleri için fren geri tepmesine dikkat edin.
- C6BU3, C6BUM, C7BU3 ve C7BUM modelleri anahtar serbest bırakıldığında çalışan elektrikli bir frene sahiptir. Fren mekanizması çalıştığına bazı geri tepmeler olacağından aletin ana gövdesini sıkı tutduğunuzdan emin olun.
- C6BU3, C6BUM, C7BU3 ve C7BUM modelleri elektrikli frenler çalıştırdığı için anahtar kapalı olduğunda bazen frenleme işleminin sebep olduğu kıvılcıklar ortaya çıkabilir. Fakat bu durum, alette bir sorun olduğu anlamına gelmez.
- C6BU3, C6BUM, C7BU3 ve C7BUM modelleri için fren etkisiz hale geldiğinde karbon fırçaları yenileriyle değiştirin.
- Kullanılacak güç kaynağının, ürün isim plakası üzerinde belirtilen güç gerekliliklerine uygun olduğundan emin olun.
- Aleti prize takmadan önce güç düğmesinin KAPALI konumda olduğundan emin olun. Eğer güç düğmesi ON (AÇIK) konumda iken fiş prize takılırsa, elektrikli alet hemen çalışmaya başlayarak ciddi bir kazaya enden olabilir.
- Çalışma alanı güç kaynağından uzaksa, yeterli kalınlığa ve anma kapasitesine sahip bir uzatma kablosu kullanın. Uzatma kablosu mümkün olduğu kadar kısa tutulmalıdır.
- Testere bıçağı kereste alt yüzeyinin dışına çıkacağından, kesim yaparken tezgahın üstüne bir kereste yerleştirin. Eğer tezgah olarak kare şekilli bir blok kullanılıyorsa, uygun şekilde dengelemek için düzgün bir zemin seçin. Dengesiz bir tezgah, tehlikeli çalışmaya neden olacaktır. **(Şekil 3)** Olası bir kazaya meydan vermemek için, daima kesme işleminden sonra kalan kereste parçasının emniyetli şekilde sabitlenmesini veya yerinde tutulmasını sağlayın.
- Topuz gevşek kalırsa çok tehlikeli bir durum yaratacaktır. Daima iyice sıkın. **(Şekil 4)**
- Bu keleşek civatanın gevşek bırakılması çok tehlikelidir. Daima iyice sıkın. **(Şekil 5)**
- Kesme işleminden önce, keseceğiniz malzemeden emin olun. Eğer kesilecek malzeme zararlı/toksik tozlar üretecekse, toz torbasının veya uygun toz çekme sisteminin toz çıkışına sıkıca bağlantı olduğundan emin olun. Ayrıca, mevcutsa toz maskesi kullanın.
 - Kesmeye başlamadan önce, testere bıçağının tam devir hızını kazandığını onaylayın.
 - Çalışma sırasında testere bıçağının durması veya anormal ses çıkarması halinde, derhal düğmeyi KAPATIN.
 - Elektrik kablosunun dönen testere bıçağına yaklaşmasını engellemeye dikkat edin.
 - Yuvarlak testerenin yukarı veya yana doğru bakan bıçakla kullanılması çok tehlikelidir. Bu tür olağan dışı uygulamalardan kaçınılmalıdır.
 - Malzemeleri keserken daima emniyet gözlüğü takın.
 - Bir işi bitirdiğinizde elektrik fişini prizden çekin.
- Testere bıçağını taktıktan sonra, kilit kolunun belirtilen konuma emniyetli şekilde sabitlendiğini onaylayın.
- C7C6U3, C6BU3, C7U3 ve C7BU3 modelleri, bir üfleyci işleviyle donatılmıştır. Yine de aleti sadece üfleyci işlevi için kullanmayın. **(Şek. 8)**
- Kabloda çentik veya çizik olmadığını kontrol edin.
- Dışını kontrol edin ve herhangi bir hasar olmadığından emin olun.
- Ahşap kesmek için bir testere bıçağı kullanın.
- Aletin üzerinde görüntülenen dönüş hızına eşit veya daha yüksek bir görüntülenen dönüş hızına sahip bir testere bıçağı kullanın.
- Testereyi kılavuz rayın üstünde bırakmayın.

PARÇA ADLARI (Şek. 1 – Şek. 23)

①	Düğme tetiği	14	Eğim kelebek somunu	27	M4 vida	40	Makine vidası M5x12
②	Testere kapağı	15	Fırça kapağı	28	Önceden işaretlenmiş çizgi	41	Kılavuz ray adaptörü
③	Alt muhafaza kolu	16	Sap	29	45 ° eğimli ön ölçek	42	Ray çubuğu
④	Yarma bıçağı	17	Kilit açma düğmesi	30	Eğimli olmadığında ön ölçek	43	Çubuk (A)
⑤	M8 civata	18	Kilit kolu	31	Kilit Yayı	44	Çubuk (B)
⑥	Rondela (B)	19	Marka Tabelası	32	Toz toplayıcı	45	Kelebek civata
⑦	Testere Bıçağı	20	Topuz	33	Kol (kısa tip)	46	Altlık kare uçlu soketi
⑧	Alt Koruyucu	21	Kablo tutucu	34	M4 Vida	47	Montaj vidası
⑨	Kılavuz	22	Eğim kelebek civatası	35	M5 Vida	48	Ahşap talaşı
⑩	Kılavuz parçası	23	Eğimli kol	36	6 mm Alyan anahtar	49	Paralellik ayar vidası
⑪	Taban/Alt kısım	24	Kereste	37	Rondela (A)	50	Kare
⑫	Meyilli ölçek	25	İş tezgahı	38	Kılavuz ray	51	Allen civata ayar vidası
⑬	Kılavuz bağlantı elemanı kelebek civatası	26	M8 civata	39	Lastik dudak	52	3 mm Alyan anahtar

SEMBOLLER

DİKKAT

Aşağıda, bu makine için kullanılan semboller gösterilmiştir. Makineyi kullanmadan önce bu sembollerin ne anlama geldiğini öğrendiğinizden emin olun.

	C6U3 / C6BU3 / C6UM / C6BUM / C7U3 / C7BU3 / C7UM / C7BUM : Daire testere
	Kullanıcı yaralanma riskini azaltmak için kullanılan kılavuzunu okumalıdır.
	Daima koruyucu gözlük takın.
	Daima koruyucu kulaklık takın.
	Sadece AB ülkeleri için Elektrikli aletleri evdeki çöp kutusuna atmayın! Kullanım ömrünü dolduran elektrikli aletler, atık elektrikli ve elektronik cihazlarla ilgili 2012/19/AB Avrupa Direktifine ve bu Direktifin ulusal kanunlar çerçevesinde uygulanma şekline göre ayrı olarak toplanmalı ve çevre şartlarına uygun bir geri dönüşüm tesisine gönderilmelidir.
	V Anma gerilimi
	Kesme derinliği
	P Güç Girişi
	n ₀ Yüksüz hız
	Ağırlık (kablolu)
	I AÇMA

	KAPAMA
	Elektrik fişini prizden çıkarın
	Üfleyici
	Yasaklanmış eylem
	Sınıf II alet

STANDART AKSESUARLAR

Ana üniteye (1 ünite) ilave olarak, ambalajda aşağıda listelenen aksesuarlar yer alır.

- Testere Bıçağı (alete takılmış olarak) 1
(Çap: 165 mm C6U3, C6BU3, C6UM, C6BUM)
(Çap: 190 mm C7U3, C7BU3, C7UM, C7BUM)
- Altıgen Çubuk anahtar 1
- Kılavuz 1
- Kelebek civata 1
- Kilit Yayı 1
- Kol (kısa tip) 1
- Toz toplayıcı 1

Standart aksesuarlar haber vermeden değiştirilebilir.

UYGULAMALAR

Çeşitli ağaç türlerinin kesilmesi

TEKNİK ÖZELLİKLER

Bu makinenin teknik özellikleri, sayfa 142'deki Tabloda listelenmiştir.

NOT

HiKOKI'nin sürekli araştırma ve geliştirme programı nedeniyle, burada belirtilen teknik özellikler önceden haber verilmeden değiştirilebilir.

MONTAJ VE ÇALIŞTIRMA

İşlem	Şekil	Sayfa
Kesme derinliğinin ayarlanması	4	143
Eğim açısının ayarlanması	5	143
Yarma bıçağının ayarı (C6U3, C6BU3, C6UM, C6BUM)	6	143
Yarma bıçağının ayarı (C7U3, C7BU3, C7UM, C7BUM)	7	144
Aleti yalnızca üfleyici işleyle kullanmayın. (sadece C6U3, C6BU3, C7U3 ve C7BU3)	8	144
Kılavuz parçasının ayarı (sadece C6U3, C6BU3, C7U3 ve C7BU3)	9	144
Kesme çizgisi	10	144
Kılavuzun ayarlanması	11	144
Kablo tutucuyu kullanma	12	144
Toz toplayıcı setinin takılması	13	144
Düğmeyle kumanda*1	14	144
Dik açılarda kesme	15	145
Eğimli kesme (+45° yönünde)	16	145
Testere bıçağının sökülmesi	17	145
Testere Bıçağının Takılması*2	18	146
Kılavuz rayın kullanımı*3 (sadece C6UM, C6BUM, C7UM ve C7BUM) (isteğe bağlı aksesuarlar)	19	146
Kılavuz ray adaptörünün kullanımı*4 (sadece C6U3, C6BU3, C7U3 ve C7BU3) (isteğe bağlı aksesuarlar)	20	147
Paralelliği sağlamak için altlığı ve testere bıçağının ayarlanması (sadece C6UM, C6BUM, C7UM ve C7BUM)	21	147
Dikeyliği korumak için tabanın ve testere bıçağının ayarlanması. (sadece C6U3, C6BU3, C7U3 ve C7BU3)	22	147
Dikeyliği korumak için tabanın ve testere bıçağının ayarlanması. (sadece C6UM, C6BUM, C7UM ve C7BUM)	23	147
Aksesuarların seçilmesi	—	149

*1 Çalışmaya başlamadan önce düğmenin doğru şekilde çalıştırılmasıyla aletin AÇILIP KAPANDIĞINDAN emin olun.

Alet prize takılı iken, düğme KAPATILDIĞINDA testere bıçağının durduğundan emin olun.

Bazı bölgelerde **I** aşamayı gerçekleştirmek gerekmez.

*2 Kullanılabilir testere bıçağı çapı: C6U3, C6BU3, C6UM, C6BUM 165 ila 162 mm C7U3, C7BU3, C7UM, C7BUM 190 ila 185 mm Gövde kalınlığı: 1,5 mm'ye kadar, uç genişliği: en az 1,9 mm Yarma bıçağı kalınlığı: 1,8 mm

*3 Uzun, düz çizgiler keserken kılavuz rayı kullanın. Kılavuz rayının lastik dudağı, kesilen yüzey üzerinde parçalara ayrılmayı önler. Kılavuz rayını ilk kez kullanırken, lastik dudağı aşağıdaki gibi kesin: Aletin kesme derinliğini maksimum olarak ve testere bıçağı açısını dik olarak (0°) ayarlayın, anahtarı tamamen çekin ve yavaş, sabit bir hızda kesin. Lastik dudak kesildikten sonra, 45° açıyla kesim için de kullanılabilir.

*4 Kılavuz rayı kullanırken C6U3, C6BU3, C7U3 ve C7BU3 ile kullanın.

NOT

Kılavuz rayını kullanarak kesim işlemi yaparken, kılavuz rayının kalınlığı arttıkça kesim derinliğinin azalacağını unutmayın.

BAKIM VE MUAYENE



1. Testere bıçağının muayene edilmesi

Körelmiş bir testere bıçağı kullanılması verimi azaltacağından ve olası motor arızasına neden olacağından, aşınma fark eder etmez testere bıçağını bileyin veya değiştirin.

2. Montaj vidalarının muayene edilmesi

Tüm montaj vidalarını düzenli olarak muayene edin ve uygun şekilde sıkılmış olduklarından emin olun. Gevşeyen vida varsa derhal sıkın. Aksi halde, ciddi tehlikeye yol açabilir.

3. Kömürlerin Kontrol Edilmesi (Şekil 24)

Motorada, sarf malzemesi olan karbon fırçalar kullanılır. Fazla aşınan bir karbon fırça motor arızasına neden olabileceğinden, karbon fırçaları aşındığında veya "aşınma limiti"  ne yaklaştığında, şekilde görülen karbon fırça No  ile aynı numaraya sahip yenileriyle değiştirin. Ayrıca, karbon fırçaları daima temiz tutun ve fırça tutucuları içinde serbestçe kayabildiklerinden emin olun.

UYARI

○ Kömür fırçalarını yenileriyle değiştirdiğinizde her zaman çizimde belirtilen numaralı orijinal HiKOKI kömür fırçalarını kullanın.

○ C6BU3, C6BUM, C7BU3 ve C7BUM modelleri için belirtilen dışında karbon fırçaları kullanıldığında fren çalışmayabilir.

Frenleme etkisiz duruma geldiğinde karbon kömürlerini yenileriyle değiştirin.

4. Kömürün Değiştirilmesi

Kömür kapaklarını düz uçlu bir tornavidayla çıkardıktan sonra kömürü kolaylıkla değiştirebilirsiniz.

5. Elektrik kablosunun değiştirilmesi

Eğer elektrik kablosunun değiştirilmesi gerekiyorsa, tehlikeli bir duruma meydan vermemek için bu işlem sadece üretici tarafından yapılmalıdır.

6. Motor birimi bakımı

Motor sarısu bir aletin önemli bir parçasıdır. Hasar vermeden ve temizleme yağı veya suyu ile temastan kaçının.

50 saatlik kullanımdan sonra, motor gövdesinin havalandırma deliklerine bir hava tabancası veya diğer bir araç ile kuru hava üfleyerek motoru temizleyin (Şekil 25). Motorada toz veya parçacık birikmesi hasara neden olacaktır.

7. Alt muhafazanın kontrolü ve bakımı

Alt muhafazanın her zaman kolayca hareket ettiğinden emin olun.

Herhangi bir arıza durumunda, alt muhafazayı derhal tamir edin.

Türkçe

Temizleme ve bakım için, alt muhafaza ile dışı kapağı arasındaki boşluğu ve alt muhafazanın dönme parçasını hava ile temizlemek için bir hava tabancası veya diğer bir alet kullanın. (Şekil 25).

Bunu yapmak talaş ve diğer partiküllerin yayılmasını önlemeye yardımcı olur.

Talaş veya diğer partiküllerin alt muhafaza civarında birikmesi arıza veya hasara neden olabilir.

UYARI

Tozun solunmasını veya göz iritasyonunu önlemek için alt muhafazayı, havalandırma deliklerini veya ürünün diğer parçalarını temizlemek için bir hava tabancası ya da başka bir alet kullanırken koruyucu güvenlik gözlükleri ve toz maskesi takın.

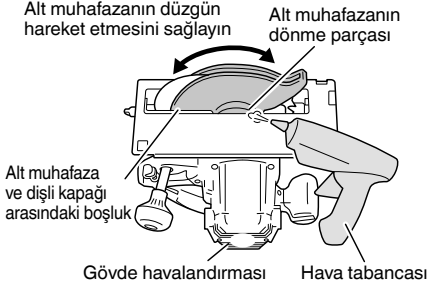

Şekil 25

UYARI

Ağır aletlerin kullanımı ve bakımı konusunda her ülkede yürürlükte olan güvenlik düzenlemelerine ve standartlarına uygun davranılmalıdır.

GARANTİ

HiKOKI Elektrikli Aletlerine yasalar / ülkelere özgü mevzuatlar çerçevesinde garanti veriyoruz. Bu garanti, yanlış veya kötü kullanımdan veya normal aşınma ve yıpranmadan kaynaklanan arıza ve hasarları kapsamamaktadır. Şikayet durumunda, lütfen Elektrikli Aleti, sökülmemiş şekilde, bu Kullanım Kılavuzu'nun sonunda bulunan GARANTİ BELGESİYLE birlikte bir HiKOKI Yetkili Servis Merkezi'ne gönderin.

Havadan yayılan gürültü ve titreşimle ilgili bilgiler

Ölçülen değerler EN62841'e göre belirlenmiş ve ISO 4871'e göre beyan edilmiştir.

Ölçülmüş A-ağırlıklı ses gücü seviyesi: 109 dB (A)

Ölçülmüş A-ağırlıklı ses basıncı seviyesi: 98 dB (A)

Belirsizlik K: 3 dB (A)

Kulak koruyucu takın.

EN62841'e göre belirlenen toplam vibrasyon değerleri (üç eksenli vektör toplamı).

Sunta kesme:

Vibrasyon emisyon değeri $a_h = 2,5 \text{ m/sn}^2$

Belirsizlik K = 1,5 m/sn^2

Beyan edilen toplam vibrasyon değeri standart bir test yöntemine göre ölçülmüştür ve bir aleti diğerleriyle karşılaştırmak için kullanılabilir.

Aynı zamanda, bir ön maruz kalma değerlendirmesi olarak da kullanılabilir

DİKKAT

- Elektrikli aletin kullanımı sırasında vibrasyon emisyonu, aletin kullanma şekline bağlı olarak beyan edilen değerden farklılık gösterebilir.
- Gerçek kullanım koşullarındaki maruz kalma değerlendirmesini esas alarak kullanıcıyı koruyacak güvenlik önlemlerini belirleyin (kullanım süresine ilave olarak aletin kapatıldığı ve rölantide çalıştığı zamanlarda çalışma çevriminde yer alan tüm parçaları dikkate alarak).

NOT

HiKOKI'nin sürekli araştırma ve geliştirme programı nedeniyle, burada belirtilen teknik özellikler önceden haber verilmeden değiştirilebilir.

AVERTISMENTE GENERALE PRIVIND SIGURANȚA SCULELOR ELECTRICE

⚠ AVERTISMENT

Citiți toate avertismentele de siguranță, instrucțiunile, ilustrațiile și specificațiile furnizate cu această sculă electrică.

Nerespectarea tuturor instrucțiunilor de mai jos poate avea ca efect producerea de șocuri electrice, incendii și/sau vătămări grave.

Păstrați toate avertismentele și toate instrucțiunile, pentru a le putea consulta pe viitor.

Termenul „sculă electrică” prezent în toate avertismentele de mai jos se referă la scula dumneavoastră electrică alimentată la priză (cu cablu de alimentare) sau la scula electrică alimentată cu acumulatori (fără cablu de alimentare).

1) Siguranța în zona de lucru

- Păstrați zona de lucru curată și bine iluminată.**
Zonele de lucru dezordonate și întunecate predispun la accidente.
- Nu utilizați sculele electrice în atmosferă explozivă, cum ar fi în prezența lichidelor, gazelor sau a prafurilor inflamabile.**
Sculele electrice produc scânteii care pot aprinde praful sau aburii.
- Țineți copiii sau privitorii la distanță în timp ce utilizați scula electrică.**
Distragerea atenției vă poate face să pierdeți controlul asupra sculei.

2) Siguranța electrică

- Ștecărele sculelor electrice trebuie să corespundă prizelor în care sunt introduse. Nu modificați niciodată ștecărul în niciun fel. Nu folosiți niciun fel de adaptatoare pentru ștecăr la sculele electrice cu împământare (legate la pământ). Ștecărele nemodificate și prizele corespunzătoare reduc riscul de șoc electric.**
- Evitați contactul corpului cu suprafețele împământate, cum ar fi conductele, radiatoarele, cuptoarele și frigiderale.**
În cazul în care corpul dvs. este împământat există un risc crescut de electrocutare.
- Nu expuneți sculele electrice la ploaie și nu le lăsați în atmosferă umedă.**
Intrarea apei într-o sculă electrică mărește riscul de electrocutare.
- Nu forțați cablul de alimentare. Nu folosiți niciodată cablul de alimentare pentru a transporta, a trage sau a scoate scula electrică din priză.**
Țineți cablul de alimentare departe de căldură, ulei, muchii ascuțite și de piese în mișcare.
Cablurile de alimentare deteriorate sau încolăcite măresc riscul de șoc electric.
- Atunci când folosiți o sculă electrică în aer liber, utilizați un prelungitor adecvat pentru utilizarea în exterior.**
Folosirea unui prelungitor adecvat pentru exterior reduce riscul de șoc electric.
- Dacă utilizarea într-o zonă umedă nu poate fi evitată, folosiți o sursă de alimentare cu întrerupător de protecție la curent rezidual (RCD). Folosirea dispozitivelor RCD reduce riscul producerii șocurilor electrice.**

3) Siguranța personală

- Atunci când folosiți o sculă electrică fiți vigilenți, fiți atent la ceea ce faceți și acționați conform bunului simț.**

Nu folosiți scule electrice atunci când sunteți obosit sau vă aflați sub influența drogurilor, a alcoolului sau a medicamentelor.

Un moment de neatenție în timpul utilizării unei scule electrice poate provoca vătămări personale grave.

- Folosiți echipament de protecție personală. Purtați întotdeauna protecție pentru ochi.**

Hărțimintele de protecție, cum ar fi măștile pentru praf, încălțăminte anti-alunecare, căștile sau protecțiile auditive, folosite în situațiile corespunzătoare vor reduce vătămările personale.

- Preveniți pornirea neintenționată. Înainte de a conecta scula la priză și / sau la setul de acumulatori și înainte de a ridica sau transporta scula, asigurați-vă că întrerupătorul este pe poziția oprit.**

Transportarea sculelor electrice cu degetul pe întrerupător sau introducerea în priză a sculelor electrice care au întrerupătorul pe poziția pornit sunt situații ce predispun la accidente.

- Înainte de a pune scula electrică în funcțiune, îndepărtați toate cheile de reglare și orice alte chei.**

O cheie sau o cheie de reglare rămase atașate de piesa rotativă a sculei electrice poate provoca vătămări personale.

- Evitați dezechilibrarea. Mențineți permanent un contact corect al piciorului și un bun echilibru.**

Acest lucru permite un mai bun control al sculei electrice în situații neașteptate.

- Purtați haine corespunzătoare. Nu purtați haine largi și nici bijuterii. Țineți-vă părul și hainele la distanță de piesele în mișcare.**

Hainele largi, bijuteriile și părul lung pot fi prinse în piesele în mișcare.

- Dacă sunt prevăzute dispozitive de conectare la sisteme de extragere și colectare a prafului, asigurați-vă că acestea sunt conectate și sunt folosite corespunzător.**

Utilizarea acestor dispozitive poate reduce pericolele legate de praf.

- Nu lăsați obișnuința dobândită din utilizarea frecventă a sculelor să vă facă să deveniți superficiali și să ignorați principiile de siguranță în folosirea sculei.**

O acțiune neglijentă poate provoca vătămări grave într-o fracțiune de secundă.

4) Utilizarea și îngrijirea sculei electrice

- Nu forțați scula electrică. Folosiți scula adecvată pentru aplicația dvs.**

Scula potrivită va face treabă mai bună și mai sigură, la parametrii la care a fost proiectată.

- Nu folosiți scula electrică în cazul în care întrerupătorul nu își îndeplinește funcția de pornire și oprire.**

Sculele electrice care nu pot fi comandate prin intermediul întrerupătorului sunt periculoase și trebuie reparate.

- Înainte de a face orice fel de reglaje, de a schimba accesoriile și de a depozita sculele electrice, scoateți ștecărul din priză și/sau scoateți setul de acumulatori din sculă, dacă este detașabil.**

Aceste măsuri preventive de siguranță reduc riscul pornirii accidentale a sculei electrice.

- Depozitați sculele electrice neutilizate departe de zona de acțiune a copiilor și nu lăsați persoanele care nu sunt familiarizate cu scula electrică sau cu prezențele instrucțiuni să folosească scula electrică.**

Sculele electrice sunt periculoase în mâinile utilizatorilor neinstruiți.

Română

- e) **Întrețineți sculele electrice și accesoriile. Verificați alinierea și prinderea pieselor mobile, ruperea pieselor precum și orice alte aspecte care ar putea să influențeze funcționarea sculelor electrice. Dacă scula electrică este deteriorată, înainte de a o utiliza, duceți-o la reparat.**

Multe accidente sunt provocate de scule electrice întreținute necorespunzător.

- f) **Păstrați elementele de tăiere curate și ascuțite. Elementele de tăiere bine întreținute și cu muchiile de tăiere bine ascuțite sunt mai ușor de controlat și este mai puțin probabil să se agațe.**

- g) **Folosiți scula electrică, accesoriile și vârfulurile etc. în conformitate cu prezentele instrucțiuni, luând în considerare condițiile de lucru și operațiunile ce urmează a fi efectuate.**

Folosirea sculei electrice pentru alte operațiuni decât cele prevăzute poate avea ca efect apariția unor situații periculoase.

- h) **Mențineți mânerul și suprafețele de prindere uscate, curate și ferite de ulei și unsoare.**

Mânerul și suprafețele de prindere alunecoase nu permit manipularea și controlul sculei în condiții de siguranță în situații neașteptate.

5) Service

- a) **Scula electrică trebuie reparată de o persoană calificată, folosind numai piese de schimb identice. Astfel se asigură menținerea siguranței sculei electrice.**

PRECAUȚII

Țineți copiii și persoanele infirme la distanță. Atunci când nu este folosită, scula electrică trebuie depozitată departe de zona de acțiune a copiilor și a persoanelor infirme.

INSTRUCȚIUNI DE SIGURANȚĂ APLICABILE TUTUROR FERĂSTRAIELOR

Proceduri de tăiere

- a) **⚠ PERICOL: Țineți mâinile departe de zona de tăiere și de lamă. Țineți cealaltă mână pe mânerul auxiliar sau pe carcasa motorului.**
Dacă ambele mâini țin ferăstrăul, acestea nu pot fi tăiate de lamă.
- b) **Nu puneți mâna sub elementul de prelucrat.**
Apărătoarea nu vă poate proteja împotriva lamei sub elementul de prelucrat.
- c) **Modificați adâncimea tăieturii în funcție de grosimea elementului.**
Ar trebui să fie vizibil sub element mai puțin de un dinte complet al lamei.
- d) **Nu țineți elementul de prelucrat în mână sau pe picior în timp ce îl tăiați. Fixați elementul de prelucrat pe o platformă stabilă.**
Fixarea elementului este importantă pentru minimizarea expunerii corporale, înțepenirii lamei, sau a pierderii controlului.
- e) **Țineți scula electrică de suprafețele de prindere izolate, atunci când se execută o operațiune de tăiere în care scula ar putea atinge cabluri ascuse sau propriul cablu.**
Atingerea cablului sub tensiune va pune de asemenea sub tensiune părțile metalice expuse, putând electrocuta operatorul.
- f) **Când efectuați spintecări, utilizați întotdeauna un scut de protecție sau un ghidaj cu margine dreaptă.**
Acest lucru îmbunătățește acuratețea tăieturii și reduce probabilitatea ca lama să se înțepenească.
- g) **Folosiți întotdeauna lame de mărimea și forma corectă (romb sau rotund) pentru orificiile axului.**

Lamele care nu se potrivesc cu elementele de montură ale ferăstrăului se vor descentera, ducând la pierderea controlului.

- h) **Nu folosiți niciodată șabi sau șuruburi defecte sau greșite.**

Șabiile și șuruburile lamei au fost special proiectate pentru ferăstrăul dumneavoastră, pentru execuție optimă și siguranță a exploatarei.

Cauze ale reculului și avertismente conexe

- reculul este o reacție bruscă a unei lame ciuapte, blocate sau alinate incorect, cauzând un ferăstrău necontrolat să se ridice și să iasă din elementul prelucrat înspre operator;
- atunci când lama este ciupită sau blocată strâns de lăcașul care se îngustează, lama se oprește și reacția motorului propulsează unitatea înspre operator;
- dacă lama se răsucește sau își pierde alinierea în tăietură, dinții din marginea posterioară a lamei se pot înțepenii în suprafața superioară a lemnului cauzând lama să iasă din lăcaș și să sară spre operator.

Recul este rezultatul folosirii greșite a ferăstrăului și/sau a folosirii de proceduri sau condiții de utilizare incorecte și poate fi evitat luând precauțiile necesare, după cum este prezentat mai jos.

- a) **Mențineți o priză fermă cu amândouă mâinile pe ferăstrău și poziționați bratele pentru a opune rezistență forțelor de recul. Poziționați-vă corpul pe oricare din părțile lamei, dar nu pe linie cu aceasta.**
Recul ar putea arunca ferăstrăul înapoi, dar forțele de recul pot fi controlate de către operator, dacă sunt luate măsurile de precauție corecte.
- b) **Când lama este blocată, sau când tăierea este întreruptă din orice motiv, eliberați trăgaciul și țineți ferăstrăul nemișcat în material până când lama se oprește complet. Nu încercați niciodată să scoateți ferăstrăul din elementul prelucrat sau să trageți ferăstrăul înapoi, în timp ce lama este în mișcare, pentru că poate apărea forța de recul.**
Investigați și luați măsuri rectificatoare pentru a elimina cauza blocării lamei.
- c) **Când se repornește ferăstrăul în elementul prelucrat, centrați lama ferăstrăului în locaș astfel încât dinții să nu atingă materialul.**
Dacă lama ferăstrăului se blochează, aceasta ar putea sări sau recula din elementul prelucrat, la repornirea ferăstrăului.
- d) **Sustineți panourile mari pentru a minimiza riscul ca lama să ciupească sau să reculeze.**
Panourile mari tind să se încovoie datorită greutatei lor. Suportul trebuie să fie poziționat sub panou în ambele părți, lângă linia de tăiere și aproape de marginea panoului.
- e) **Nu folosiți lame tocite sau deteriorate.**
Lamele neascuțite sau incorect fixate produc locașuri înguste care duc la fricțiune excesivă, blocarea lamelor și recul.
- f) **Manetele de blocare a ajustării înclinației și a adâncimii lamei trebuie strânse și fixate înainte de realizarea tăierii.**
Dacă ajustarea lamei se modifică în timpul tăierii, aceasta poate duce la blocare și recul.
- g) **Folosiți atenție sporită atunci când tăiați în pereți deja construiți sau alte locuri fără vizibilitate.**
Lama ieșită în afară poate tăia obiecte care pot cauza recul.

Funcțiile apărătoarei inferioare

- a) **Verificați ca apărătoarea inferioară să fie închisă corect înainte de fiecare utilizare. Nu utilizați ferăstrăul dacă apărătoarea inferioară nu se poate mișca liber și nu poate fi închisă instantaneu. Nu încercați niciodată să fixați sau să prindeți apărătoarea inferioară în poziția deschisă.**
Dacă ferăstrăul este scăpat accidental, apărătoarea inferioară se poate îndoi.

Ridicați apărătoarea inferioară cu ajutorul mânerului de rapel și verificați dacă se mișcă liber și dacă nu atinge lama sau orice altă componentă, din niciun unghi sau la nicio adâncime de tăiere.

- b) **Verificați modul de operare al arcului apărătorii inferioare. Dacă apărătoarea și arcul nu funcționează corespunzător, trebuie făcută revizia acestora înainte de utilizare.**

Apărătoarea inferioară poate funcționa greu din cauza componentelor defecte, depunerilor cleioase, sau a reziduurilor adunate.

- c) **Apărătoarea inferioară poate fi retrasă manual doar pentru tăieturi speciale cum ar fi „tăieturile înclinate” și „tăieturile compuse”. Ridicați apărătoarea inferioară de mânerul de rapel și de îndată ce lama pătrunde în material, trebuie să eliberați apărătoarea.** Pentru orice alt fel de tăieturi, apărătoarea inferioară trebuie să funcționeze automat.

- d) **Fiți întotdeauna atenți ca apărătoarea inferioară să acopere lama, înainte de a pune ferăstrăul pe banc sau pe podea.**

O lamă neprotejată și în derivă va duce la deplasarea inversă a ferăstrăului, tăind orice se află în calea sa. Țineți cont de durata necesară pentru oprirea lamei, după comutarea întrerupătorului.

Funcția pânză pentru despicat

- a) **Utilizați discul de ferăstrău corespunzător pentru pânza pentru despicat.**

Pentru ca pânza pentru despicat să funcționeze, corpul discului trebuie să fie mai subțire decât pânza pentru despicat și lățimea de tăiere a discului trebuie să fie mai mare decât grosimea pânzei pentru despicare

- b) **Reglați pânza pentru despicat după cum este descris în acest manual de instrucțiuni.**

Spațierea, poziționarea și alinierea în mod incorect pot face ca pânza pentru despicare să fie ineficace în împiedicarea unei descărcări inverse.

- c) **Utilizați mereu pânza pentru despicat cu excepția cazurilor de tăiere înclinată.**

Pânza pentru despicat trebuie înlocuită după tăierea înclinată. Pânza pentru despicat cauzează interferențe în timpul tăierii înclinate și poate da naștere reculului.

- d) **Pentru ca pânza pentru despicat să funcționeze, trebuie să fie cuplată la piesa de lucru.**

Pânza pentru despicat este ineficace în împiedicarea descărcării inverse în timpul tăierilor scurte.

- e) **Nu utilizați ferăstrăul dacă pânza pentru despicat este îndoită.**

Chiar și o ușoară interferență poate încetini durata de închidere a protecției.

AVERTISMENTE SUPLIMENTARE PRIVIND SIGURANȚA

- Utilizați pe sculă doar lama cu diametrul specificat.
- Nu utilizați discuri abrazive.
- Nu folosiți lame deformate sau crăpate.
- Nu folosiți lame din oțel rapid.
- Nu folosiți lame care nu corespund caracteristicilor specificate în instrucțiuni.
- Nu opriți lamele aplicând presiune laterală pe disc.
- Păstrați întotdeauna lamele ferăstrăului ascuțite.
- Asigurați-vă că apărătoarea inferioară se mișcă liber și fără piedici.
- Nu folosiți niciodată ferăstrăul circular cu apărătoarea inferioară fixată în poziția deschisă.
- Asigurați-vă că mecanismul de retragere al apărătorii inferioare funcționează corect.
- Corpul discurilor ferăstrăului trebuie să fie mai subțire decât pânza pentru despicat iar lățimea de tăiere, sau secțiunea (cu dinții fixați) trebuie să fie mai mare decât grosimea pânzei pentru despicat.

- Nu utilizați niciodată ferăstrăul circular cu lama poziționată în sus sau lateral.
- Asigurați-vă că materialul nu conține materii străine cum ar fi cuiele.
- Pânza pentru despicat trebuie să fie utilizată întotdeauna, cu excepția cazului în care se taie înclinat în mijlocul piesei de lucru.
- Deconectați ștecărele de la priză, înainte de a efectua orice reglare, revizie sau întreținere.
- Pentru modelele C6BU3, C6BUM, C7BU3 și C7BUM, aveți grijă la reculul frânei. Modelele C6BU3, C6BUM, C7BU3 și C7BUM prezintă o frână electrică ce funcționează când este eliberat comutatorul. Deoarece la funcționarea frânei apare un oarecare recul, țineți strâns corpul principal.
- Uneori pot apărea scântei cauzate de operația de frânare când comutatorul este oprit de vreme ce modelele C6BU3, C6BUM, C7BU3 și C7BUM utilizează frâne electrice. Vă rugăm să rețineți că acest fenomen nu reprezintă o defecțiune a mașinii.
- Pentru modelele C6BU3, C6BUM, C7BU3 și C7BUM, când frâna devine ineficace, înlocuiți periile de cărbune cu unele noi.
- Asigurați-vă că sursa de curent ce urmează a fi utilizată este conformă cerințelor specificate pe plăcuța produsului.
- Înainte de a introduce scula în priză, asigurați-vă că întrerupătorul de alimentare este în poziția OFF (OPRIT). Dacă ștecărul este conectat la priză în timp ce întrerupătorul este în poziția de DESCHIS, scula electrică va intra în funcțiune imediat, ceea ce ar putea produce un accident grav.
- Atunci când zona de lucru este departe de sursa de curent, folosiți un prelungitor de secțiune și capacitate nominală suficiente. Prolungitorul trebuie să fie cât mai scurt posibil.
- Deoarece lama va penetra suprafața inferioară a lemnului, poziționați lemnul pe o masă de lucru atunci când se execută tăierea. Dacă utilizați un suport pătrat pe post de masă de lucru, alegeți o podea dreaptă, pentru a vă asigura că acesta este stabil. O masă de lucru instabilă va duce la o funcționare periculoasă. (Fig. 3) Pentru a evita posibile accidente, asigurați-vă întotdeauna că porțiunea de lemn care rămâne după tăiere este ancorată în siguranță sau ținută în poziție.
- Dacă butonul va rămâne slăbit, va crea o situație foarte periculoasă. Fixați-o întotdeauna temeinic. (Fig. 4)
- Este foarte periculos să permițeți ca acest bulon cu ureche să rămână slăbit. Fixați-o întotdeauna temeinic. (Fig. 5)
- Înainte de operațiunea de tăiere, asigurați-vă că materialul pe care îl veți tăia. Dacă considerați că materialul ce urmează a fi tăiat va genera prafuri dăunătoare / toxice, asigurați-vă că sacul de praf sau sistemul adecvat de extragere a prafului este conectat ferm la gura de aspirație. Purtați, de asemenea, masca de praf, dacă este disponibilă.
 - Înainte de a începe să tăiați, asigurați-vă că lama a ajuns la viteza maximă de rotație.
 - Dacă lama se oprește sau face zgomote neobișnuite în timpul operațiunii, comutați imediat întrerupătorul pe poziția ÎNCHIS.
 - Asigurați-vă întotdeauna că cablul de alimentare nu se apropie de lama în mișcare a ferăstrăului.
 - Folosirea ferăstrăului circular cu lama îndreptată în sus sau lateral este foarte periculoasă. Asemenea utilizări neobișnuite trebuie evitate.
 - Purtați întotdeauna ochelari de protecție când tăiați materiale.
 - Când terminați o lucrare, scoateți ștecărul din priză.
- După ce ați atașat lama, asigurați-vă că maneta de blocare este strâns fixată în poziția stabilă.
- Modelele C6U3, C6BU3, C7U3 și C7BU3 sunt echipate cu o funcție de suflantă. Cu toate acestea, nu utilizați scula numai pentru funcția de suflantă. (Fig. 8)

Română

28. Verificați să nu existe creștături sau zgârieturi pe cablu.
 29. Verificați exteriorul și asigurați-vă că nu există deteriorări.
 30. Utilizați un ferăstrău cu roată dințată conică pentru tăierea lemnului.
 31. Utilizați un ferăstrău cu roată dințată conică cu o viteză afișată, care este egală cu sau mai mare decât viteza de rotație afișată pe sculă.
 32. Nu lăsați ferăstrăul poziționat pe partea superioară a șinei de ghidaj.

NUMELE PĂRȚILOR (Fig. 1 – Fig. 23)

①	Comutator declanșator	⑭	Piuliță-fluture de înclinare	⑳	Șurub M4	㉔	Șurub mecanic M5x12
②	Capac ferăstrău	⑮	Capacul periei	㉑	Linie delimitată	㉕	Adaptor șină ghidaj
③	Manetă protecție inferioară	⑯	Mâner	㉒	Scala din față la înclinare de 45 °	㉖	Bară șină
④	Pânză pentru despicat	⑰	Buton blocare-oprită	㉓	Scala din față atunci când nu este înclinat	㉗	Bară (A)
⑤	Șurub M8	⑱	Manetă de blocare	㉔	Arc de blocare	㉘	Bară (B)
⑥	Șaibă (B)	⑲	Plăcuță indicatoare	㉕	Colector de praf	㉙	Șurub lateral
⑦	Lamă	⑳	Mâner	㉖	Manetă (tip scurt)	㉚	Bază de soclu pătrat
⑧	Apărătoare inferioară	㉑	Suport pentru cablu	㉗	Șurub M4	㉛	Șurub de fixare
⑨	Ghid	㉒	Șurub-fluture de înclinare	㉘	Șurub M5	㉜	Așchie de lemn
⑩	Piesă ghidaj	㉓	Manetă înclinată	㉙	Cheie imbus 6 mm	㉝	Șurub de reglare a paralelismului
⑪	Placă de așezare	㉔	Cherestea	㉚	Șaibă (A)	㉞	Pătrat
⑫	Jojă înclinată	㉕	Masă de lucru	㉛	Șină de ghidaj	㉟	Șurub de fixare cu locaș hex.
⑬	Șurub-fluture de prindere a ghidajului	㉖	Șurub M8	㉜	Buză de cauciuc	㊀	Cheie imbus 3 mm

SIMBOLURI

AVERTISMENT

În cele ce urmează sunt prezentate simbolurile folosite pentru mașină. Înainte de utilizare, asigurați-vă că înțelegeți semnificația acestora.

	C6U3 / C6BU3 / C6UM / C6BUM / C7U3 / C7BU3 / C7UM / C7BUM : Fierăstrău circular
	Pentru a reduce riscul de accidente, utilizatorul trebuie să citească manualul de utilizare.
	Purtați întotdeauna protecție pentru ochi.
	Purtați întotdeauna protecție auditivă.
	Numai pentru țările membre UE Nu aruncați această sculă electrică împreună cu deșeurile menajere! În conformitate cu Directiva Europeană 2012/19/UE referitoare la deșeurile reprezentând echipamente electrice și electronice și la implementarea acesteia în conformitate cu legislațiile naționale, sculele electrice care au ajuns la finalul duratei de folosire trebuie colectate separat și duse la o unitate de reciclare compatibilă cu mediul înconjurător.
V	Tensiune nominală

	Adâncimea de tăiere
P	Alimentare cu electricitate
n_0	Viteză cu sarcină nulă
	Greutate (fără cablul de alimentare)
I	Pornire
O	Oprire
	Deconectați ștecărul de la priză
	Suflantă
	Acțiuni interzise
	Sculă clasa II

ACCESORII STANDARD

Pe lângă unitatea principală (1 unitate), pachetul conține și accesoriile enumerate mai jos.

- Lamă (montată pe sculă) 1
(Diam. 165 mm C6U3, C6BU3, C6UM, C6BUM)
(Diam. 190 mm C7U3, C7BU3, C7UM, C7BUM)
- Cheie hex..... 1
- Ghid 1
- Șurub lateral 1
- Arc de blocare 1
- Manetă (tip scurt) 1
- Colector de praf 1

Accesoriile standard sunt supuse modificărilor fără notificare prealabilă.

Utilizarea adaptorului șinei de ghidaj*4 (numai C6U3, C6BU3, C7U3 și C7BU3) (accesorii opționale)	20	147
Reglarea bazei și a discului ferăstrăului pentru a menține un paralelism (numai C6UM, C6BUM, C7UM și C7BUM)	21	147
Ajustarea bazei și a lamei pentru păstrarea perpendicularității. (numai C6U3, C6BU3, C7U3 și C7BU3)	22	147
Ajustarea bazei și a lamei pentru păstrarea perpendicularității. (numai C6UM, C6BUM, C7UM și C7BUM)	23	147
Selectarea accesoriilor	—	149

APLICAȚII

Tăierea a numeroase feluri de lemn.

SPECIFICAȚII

Specificațiile acestei mașini sunt enumerate în Tabelul de la pagina 142.

NOTĂ

Ca urmare a programului continuu de cercetare și dezvoltare derulat de HiKOKI, prezentele specificații pot fi modificate fără notificare prealabilă.

ASAMBLARE ȘI OPERARE

Acțiune	Figură	Pagină
Ajustarea adâncimii tăieturii	4	143
Ajustarea unghiului de înclinație	5	143
Reglarea pânzei pentru despicat (C6U3, C6BU3, C6UM, C6BUM)	6	143
Reglarea pânzei pentru despicat (C7U3, C7BU3, C7UM, C7BUM)	7	144
Nu folosiți scula numai cu funcția de suflantă. (numai C6U3, C6BU3, C7U3 și C7BU3)	8	144
Reglarea piesei de ghidaj (Numai C6U3, C6BU3, C7U3 și C7BU3)	9	144
Linia de tăiere	10	144
Reglarea ghidajului	11	144
Utilizarea suportului pentru cablu	12	144
Montarea setului de colectare a prafului	13	144
Funcționarea întrerupătorului*1	14	144
Tăierea în unghiuri drepte	15	145
Tăierea înclinată (direcție de +45 °)	16	145
Dezasamblarea lamei	17	145
Montarea lamei*2	18	146
Utilizarea șinei de ghidaj*3 (numai C6UM, C6BUM, C7UM și C7BUM) (accesorii opționale)	19	146

*1 Înainte să începeți lucrul, verificați pentru a vă asigura că funcționarea întrerupătorului trece corect scula în modul ON (PORNIT) și OFF (OPRIT).

În timp ce scula este în priză, asigurați-vă că lama ferăstrăului se oprește atunci când întrerupătorul este trecut pe poziția OFF (OPRIT).

În unele regiuni, nu este necesar să se efectueze etapa

1.

*2 Diametrul util al lamei:

C6U3, C6BU3, C6UM, C6BUM 165 până la 162 mm
C7U3, C7BU3, C7UM, C7BUM 190 până la 185 mm
Grosime corp: până la 1,5 mm, lățime vârf: cel puțin 1,9 mm
Grosimea pânzei pentru despicat: 1,8 mm

*3 Utilizați șina de ghidaj atunci când tăierea este efectuată în linii lungi, drepte.

Buza de cauciuc a șinei de ghidaj lucrează pentru a preveni despicarea pe suprafața tăiată. Când se utilizează șina de ghidaj pentru prima dată, tăiați buza de cauciuc după cum urmează: Setează adâncimea de tăiere a sculei la maximum și unghiul lamei ferăstrăului perpendicular (0 °), trageți comutatorul complet și tăiați la o viteză lentă, constantă.

După ce buza de cauciuc este tăiată, aceasta poate fi folosită și pentru tăierea la un unghi de 45 °.

*4 Utilizați cu C6U3, C6BU3, C7U3 și C7BU3 atunci când se utilizează șina de ghidaj.

NOTĂ

Atunci când se efectuează operația de tăiere utilizând șina de ghidaj, rețineți că adâncimea de tăiere scade pe măsură ce grosimea șinei de ghidaj crește.

ÎNTREȚINERE ȘI VERIFICARE

1. Inspectarea lamei

Întrucât folosirea unei lame tocite va afecta eficiența și va cauza posibile defecțiuni la motor, ascuțiți sau schimbați lama de îndată ce abraziunea este vizibilă.

2. Inspectarea șuruburilor de asamblare

Inspectați cu regularitate toate șuruburile de asamblare și asigurați-vă că sunt fixate corespunzător. Dacă există șuruburi care nu sunt fixe, fixați-le imediat. Nerespectarea avertismentului poate duce la riscuri grave.

3. Inspecția periiilor de cărbune (Fig.24)

Motorul utilizează perii de cărbune, care sunt elemente consumabile. Având în vedere că o perie de cărbune foarte uzată poate produce probleme la motor, înlocuiți periiile de cărbune cu unele noi cu aceeași serie ㊦ indicată în figură, când se uzează până la sau aproape de „limita de uzură” ㊧. În plus, mențineți curățenia periiilor de cărbune și asigurați-vă că acestea glisează liber în suporturile de perie.

PRECAUȚIE

- La înlocuirea perii noi de cărbune, utilizați întotdeauna perii de cărbune HiKOKI originale cu numărul specificat în desen.
 - Pentru modelele C6BU3, C6BUM, C7BU3 și C7BUM, este posibil ca frâna să nu funcționeze dacă sunt utilizate alte perii de cărbune decât cele specificate. Când frâna devine ineficace, înlocuiți perii de cărbune cu unele noi.
4. **Înlocuiți perii de cărbune.**
Dezasamblați capacele periiilor cu o șurubelniță dreaptă. Periiile de cărbune pot fi îndepărtate ușor.
5. **Înlocuirea cablului de alimentare**
Dacă este necesară înlocuirea cablului de alimentare, acest lucru trebuie făcut de fabricant, pentru a evita pericolele pentru siguranță.
6. **Întreținere unitate motor**
Bobina motorului este o piesă importantă a acestei scule. Evitați deteriorarea și aveți grijă să evitați contactul cu uleiul de curățare sau cu apa. După 50 de ore de utilizare, curățați motorul suflând în orificiile de ventilație ale carcasei motorului aer uscat cu un pistol cu aer sau cu altă sculă (Fig. 25). Acumularea de praf sau de particule în motor poate duce la deteriorare.

7. **Revizia și întreținerea protecției inferioare**

Asigurați-vă întotdeauna că protecția inferioară se deplasează cu ușurință. În cazul apariției oricărei defecțiuni, reparați imediat protecția inferioară.

Pentru curățare și întreținere, utilizați un pistol cu aer sau altă sculă pentru a curăța prin suflare cu aer uscat spațiul dintre protecția inferioară și carcasa cutiei de viteze, precum și piesa rotativă a protecției inferioare (Fig. 25). Acest lucru este valabil pentru emisia de șpan sau de alte particule.

Acumularea de șpan sau de alte particule în jurul protecției inferioare poate duce la defecțiuni sau deteriorări.

AVERTISMENT

Pentru a evita inhalarea prafului sau iritarea ochilor, purtați ochelari de protecție și mască de protecție împotriva prafului atunci când utilizați un pistol cu aer sau altă sculă pentru a curăța protecția inferioară, orificiile de ventilație sau alte piese ale produsului.

Asigurați deplasarea cu ușurință a protecției inferioare Piesă rotativă a protecției inferioare

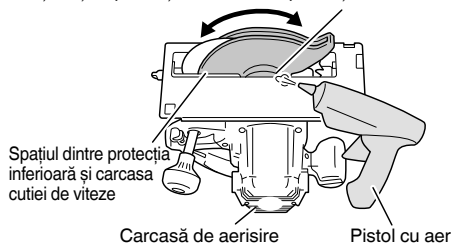

Fig. 25

PRECAUȚIE

Pe durata folosirii și a operațiunilor de întreținere a mașinii trebuie respectate reglementările și standardele naționale privind securitatea.

GARANȚIE

Garantăm sculele electrice HiKOKI în conformitate cu reglementările statutare/specifice țării. Această garanție nu acoperă defectele sau daunele provocate de utilizarea necorespunzătoare, abuz sau de uzura și deteriorarea normală. În cazul în care aveți reclamații, vă rugăm să trimiteți scula electrică nedemontată, împreună cu CERTIFICATUL DE GARANȚIE care se găsește la finalul prezentelor Instrucțiuni de utilizare, la o unitate service autorizată de HiKOKI.

Informații privind nivelul de zgomot transmis prin aer și nivelul de vibrații

Valorile măsurate au fost determinate în conformitate cu EN62841 și sunt declarate conforme cu ISO 4871.

Nivelul tipic al puterii sonore ponderate A: 109 dB (A)

Nivelul tipic al presiunii sonore ponderate A: 98 dB (A)

Incertitudine K: 3 dB (A).

Purtați protecție auditivă.

Valorile totale ale vibrațiilor (suma vectorială pe cele trei axe) au fost stabilite în conformitate cu EN62841.

Tăierea placajului:

Valoarea emisie de vibrații $a_{rh} = 2,5 \text{ m/s}^2$

Incertitudine $K = 1,5 \text{ m/s}^2$

Valoarea totală declarată a vibrației a fost măsurată în conformitate cu o metodă de testare standard și poate fi utilizată pentru compararea unei scule cu altele.

Mai poate fi utilizată pentru o evaluare preliminară a expunerii.

AVERTISMENT

- Emisia de vibrații în timpul folosirii efective a sculei electrice poate diferi de valorile declarate, în funcție de modul de utilizare a sculei.
- Identificați măsuri de siguranță ce trebuie luate pentru protejarea operatorului și care sunt bazate pe estimarea expunerii, în condiții reale de utilizare (ținând seama de toate componentele ciclului de utilizare, cum ar fi timpul necesar opririi sculei și timpul de funcționare suplimentar la pornirea sculei).

NOTĂ

Ca urmare a programului continuu de cercetare și dezvoltare derulat de HiKOKI, prezentele specificații pot fi modificate fără notificare prealabilă.

SPLOŠNA VARNOSTNA NAVODILA ZA ELEKTRIČNA ORODJA

⚠ OPOZORILO

Preberite vsa varnostna opozorila, navodila, slikovne prikaze in specifikacije, ki so priložena orodju.

Neupoštevanje vseh spodaj navedenih navodil lahko povzroči električni udar, požar in/ali resne telesne poškodbe.

Vsa opozorila in navodila shranite, ker jih boste v prihodnje še potrebovali.

Izraz »električno orodje« v opozorilih se nanaša na električno orodje, ki se napaja z električnim pogonom (z električnim kablom) in na akumulatorsko električno orodje (brez električnega kabla).

1) Varnost na delovnem mestu

- a) Delovno mesto mora biti čisto in dobro osvetljeno.

Nered in neosvetljena področja lahko povzročijo nezgodo.

- b) Električnega orodja ne uporabljajte v eksplozivnih okoljih, na primer v bližini vnetljivih tekočin, plinov ali prahu.

Električno orodje pri delu proizvaja iskre, ki lahko vnamejo prah ali hlape.

- c) Med delom z električnim orodjem ne dovolite, da bi se vam otroci ali druge osebe približale.

Z motenjem vaše pozornosti lahko izgubite nadzor nad orodjem.

2) Električna varnost

- a) Priključni vtičak električnega orodja mora ustrezati vtičnici. Vtičaka ni dovoljeno kakor koli spreminjati. Pri ozemljenih električnih orodjih ne uporabljajte vtičavev z adapterji.

Nespremenjeni vtičaki in ustrezne vtičnice zmanjšujejo tveganje električnega udara.

- b) Preprečite stik z ozemljenimi površinami, kot so cevi, grelci, štedilniki in hladilniki.

Ko je vaše telo ozemljeno, je nevarnost električnega udara večja.

- c) Električnega orodja ne izpostavljajte dežju ali vlagi.

Vdor vode v električno orodje povečuje tveganje električnega udara.

- d) Ne zlorablajte kabla. Kabla ne uporabljajte za prenašanje električnega orodja in ne vlecite za kabel, če želite vtičak izvleči iz vtičnice.

Kabla ne izpostavljajte vročini, olju, ostrim robovom in premikajočim se delom.

Poškodovani in zapleteni kablil povečujejo tveganje električnega udara.

- e) Kadar uporabljate električno orodje zunaj, uporabljajte kabelski podaljšek, ki je primeren za delo na prostem.

Z uporabo kabelskega podaljška, ki je izdelan za delo na prostem, je tveganje električnega udara manjše.

- f) Če je delo z električnim orodjem v vlažnem okolju neizogibno, uporabite stikalo za zaščito pred diferencialnim tokom.

Zaščitno stikalo zmanjšuje tveganje električnega udara.

3) Osebna varnost

- a) Bodite pozorni, pazite kaj delate ter se dela z električnim orodjem lotite z razumom.

Električnega orodja ne uporabljajte, če ste utrujeni ali pod vplivom mamil, alkohola ali zdravil.

Trenutek nepozornosti med delom z električnim orodjem je lahko vzrok za resne telesne poškodbe.

- b) Uporabite osebno zaščitno opremo. Vedno nosite zaščitna očala.

Nošenje zaščitne opreme, kot so maska za prah, protizdrsní zaščitni čevlji, varnostna čelada ali zaščitni glušniki, kar je odvisno od vrste in načina uporabe električnega orodja, zmanjšuje tveganje telesnih poškodb.

- c) Izogibajte se nenamernemu zagonu. Preden orodje priključite na električno omrežje in/fali na akumulator, preden ga dvignete ali nosite, se prepričajte da je orodje izklopljeno.

Prenašanje električnega orodja s prstom na stikalu ali priključitev vklopljenega električnega orodja na električno omrežje je lahko vzrok za nezgodo.

- d) Preden električno orodje vklopite, odstranite nastavitvena orodja in izvijače.

Orodje ali ključ, ki se nahaja na vrtečem delu električnega orodja lahko povzroči telesne poškodbe.

- e) Izogibajte se nenormalni drži. Poskrbite za trdno stojišče in za stalno ravnotežje.

Na ta način lahko v nepričakovanih situacijah bolje nadzorujete električno orodje.

- f) Nosite primerna oblačila. Med delom ne nosite ohlapnih oblačil ali nakita. Las in oblačil ne približujte premikajočim se delom.

Ohlapna oblačila, nakit ali dolgi lasje se lahko ujamejo med premikajoče se dele.

- g) Če je na napravu možno montirati priprave za odsesavanje ali prestrezanje prahu, se prepričajte, da so te ustrezno priključene in pravilno uporabljene.

Zbiranje prahu lahko zmanjša nevarnosti povezane s prahom.

- h) Ne dovolite, da vas znanje, pridobljeno s pogostim rokovanjem z orodjem, zavade, da zanemarite varnostna navodila za ravnanje z orodjem.

Neprevidnost lahko že v delčku sekunde povzroči hude telesne poškodbe.

4) Uporaba in vzdrževanje električnega orodja

- a) Električnega orodja ne preobremenjujte. Za izbrano delo uporabite ustrezno električno orodje.

Z ustreznim električnim orodjem boste delo opravili bolje in varneje.

- b) Električnega orodja ne uporabljate, če stikalo za vklop/izklop orodja ne deluje.

Električno orodje, ki ga ni več možno vklopiti ali izklopiti, je nevarno in ga je potrebno popraviti.

- c) Pred nastavljanjem orodja, zamenjavo priključkov ali shranjevanjem orodja izvlcite vtičak električnega orodja iz vira napajanja in/ali odstranite akumulator.

S takšnimi preventivnimi varnostnimi ukrepi preprečujete nenameren zagon orodja.

- d) Električno orodje shranite izven dosega otrok in ne dovolite upravljanja orodja osebam, ki orodja ne poznajo in niso prebrale teh navodil.

Električno orodje je nevarno v rokah neizkušenih uporabnikov.

- e) Vzdržujte električno orodje in priključke. Preverite pravilno delovanje premičnih delov orodja, poškodbe delov in druga stanja, ki bi lahko vplivala na delovanje električnega orodja. V primeru poškodb je potrebno električno orodje pred uporabo popraviti.

Slabo vzdrževano električno orodje je vzrok mnogih nesreč.

- f) Rezalno orodje naj bo ostro in čisto.

Pravilno vzdrževano rezalno orodje z ostrimi robovi se manj pogosto zatika in je lažje vodljivo.

- g) Električno orodje, pribor, vsadna orodja in podobno uporabljajte v skladu s temi navodili, pri čemer upoštevajte delovne pogoje in dejavnost, ki jo boste opravljali.
Uporabo električnega orodja v druge namene lahko privede do nevarne situacije.
- h) Ročaji in prijemalne površine naj bodo suhe, čiste in brez olja in masti.
Splozki ročaji in prijemalne površine ne omogočajo varnega ravnanja in nadzora orodja v nepričakovanih situacijah.

5) Servisiranje

- a) Električno orodje lahko servisira le usposobljena oseba, ki mora uporabljati originalne nadomestne dele.
Na ta način se ohrani varnost električnega orodja.

VARNOSTNI UKREP

Preprečite dostop otrokom in neusposobljenim osebam. Kadar orodja ne uporabljate ga shranite izven dosega otrok in neusposobljenih oseb.

VARNOSTNA NAVODILA ZA VSE ŽAGE

Postopek žaganja

- a) **⚠ NEVARNOST:** Rok ne približujte mestu žaganja in žaginemu listu. Drugo roko imejte na dodatnem ročaju ali na ohišju motorja.
Če boste žago držali z obema rokama, ju žagin list ne bo mogel poškodovati.
- b) **Ne segajte pod obdelovanec.**
Zaščitni pokrov vas ne bo mogel zaščititi pred žaginim listom pod obdelovanecem.
- c) **Globino rezanja nastavite glede na debelino obdelovanca.**
Pod obdelovanecem se lahko vidi manj kot ena širina zoba žaginega lista.
- d) **Obdelovanca med žaganjem nikoli ne držite v rokah ali nad nogo. Obdelovanec pritrdite na stabilno podlago.**
Pomembno je, da je obdelovanec dobro pritrjen in se tako zmanjša tveganje telesnega stika, zatikanje žaginega lista ali izgube nadzora.
- e) **Med delom, kjer bi lahko rezalno orodje zadelo skrite električne vodnike ali lastni omrežni kabel, držite orodje le za izolirane ročaje.**
Stik z vodnikom pod napetostjo lahko napetost prenese na izpostavljene kovinske dele električnega orodja in povzroči električni udar.
- f) **Pri vzdolžnih rezih vedno uporabite naslon ali raven vodilni rob.**
S tem bo rez natančnejši in možnost, da se žagin list zatakne manjša.
- g) **Vedno uporabljajte žagine liste ustreznih velikosti, ki se prilaga obliki vpenjalne prirobnice (oblika romba ali kroga).**
Žagini listi, ki ne ustrezajo montažnim delom žage, se vrtijo neenakomerno in povzročijo izgubo nadzora.
- h) **Nikoli ne uporabljajte poškodovanih ali neustreznih podložk ali vijakov žaginega lista.**
Podložke in vijaki žaginega lista so izdelani posebej za vašo žago in zagotavljajo optimalno zmogljivost in varno delovanje.

Vzroki povratnega udara in ustrezna opozorila

- povratni udarec je nenadna reakcija stisnjenege, zataknenega ali nepravilno naravnane žaginega lista, posledica česar je lahko nekontroliran sunek žage iz obdelovanca v smeri uporabnika;

- ko se žagin list stisne ali zatakne v ozkem rezu, žagin list zablokira in sila motorja hitro potisne žago nazaj proti uporabniku;
- če se žagin list v rezu zvije ali narobe poravna, se lahko zobje zadnjega dela žaginega lista zataknejo na površini obdelovanca, zaradi česar se žagin list premakne iz reza nazaj proti uporabniku.

Povratni udarec je rezultat nepravilne rabe žage in/ali nepravilnih postopkov ali pogojev uporabe, katerim se lahko izognete s spodaj navedenimi ustreznimi varnostnimi ukrepi.

- a) **Žago trdno držite z obema rokama in premaknite roki v položaj, v katerem boste lahko vzdržali silo povratnega udara. S telesom se postavite na katero koli stran žaginega lista, tako da ta ni nikoli v liniji z vašim telesom.**
V primeru povratnega udara lahko žaga skoči nazaj, vendar pa lahko uporabnik z upoštevanjem ustreznih varnostnih ukrepov, silo povratnega udara vseeno obvlada.
- b) **Če se žagin list zatakne ali se žaganje prekine zaradi katerega drugega vzroka, izpustite stikalo za vklop/izklop in držite žago negibno v obdelovanca dokler se žagin list popolnoma ne ustavi.**
Žage nikoli ne poskušajte odstraniti iz obdelovanca ali jo povleči nazaj, medtem ko se list še giblje, saj lahko pride do povratnega udara.
Odkrijte vzrok zatikanja žaginega lista in ga odstranite.
- c) **Ko ponovno zaženete žago, ki tiči v obdelovanca, centrirajte žagin list v reži in preverite, da se zobje niso zataknili v material.**
Zataknen žagin list se lahko ob ponovnem zagonu žage premakne iz obdelovanca ali povzroči povratni udarec.
- d) **Večje plošče podprite, da zmanjšate tveganje zatikanja žaginega lista ali povratnega udara.**
Večje plošče se lahko ukrivijo pod lastno težo. Ploščo je potrebno podpreti na obeh straneh, v bližini reže kot tudi ob robu.
- e) **Ne uporabljajte topih ali poškodovanih žaginih listov.**
Neostri ali neustrezno nameščeni žagini listi delajo ozke reze in ustvarjajo povečano trenje, zatikanje lista in povratni udarec.
- f) **Pred žaganjem pritegnite blokirne ročice za prilagajanje globine in kota reza.**
Če se nastavitev med žaganjem spremeni, se lahko žagin list zatakne in povzroči povratni udarec.
- g) **Pri žaganju v obstoječe stene ali območja, ki jih ne vidite, bodite izredno previdni.**
Prodirajoč list se lahko pri žaganju v skrite predmete zatakne, kar lahko povzroči povratni udarec.

Delovanje spodnjega zaščitnega pokrova

- a) **Pred vsako uporabo preverite, ali se spodnji zaščitni pokrov brezhibno zapira. Žage ne uporabljajte, če spodnji zaščitni pokrov ni prosto gibljiv in se ne zapre takoj. Spodnjega zaščitnega pokrova ne spenjajte ali pritrjujte v odprtem položaju.**
Če vam žaga nehoti pade na tla, se lahko spodnji zaščitni pokrov ukviri.
Dvignite zaščitni pokrov s pomočjo ročice in se prepričajte, da se prosto premika ter da se v vseh kotih in globinah reza ne dotika žaginega lista ali katerega koli drugega dela.
- b) **Preverite delovanje vzmeti zaščitnega pokrova. Če zaščitni pokrov in vzmet ne delujeta pravilno, ju je potrebno pred uporabo popraviti.**
Zaradi poškodovanih delov, lepljivih oblog ali nakopičenih ostružkov lahko zaščitni pokrov deluje počasni.
- c) **Spodnji zaščitni pokrov lahko odstranite ročno le pri posebnih rezih kot so »potopni rezi« in »ktni rezi«.** **Odprite spodnji zaščitni pokrov z ročico in jo takoj izpustite, ko žagin list zažaga v obdelovanec.**
Pri vseh ostalih načinih žaganja mora zaščitni pokrov delovati samodejno.

d) Preden žago odložite na delovno mizo ali tla, se prepričajte, da je žagin list pokrit s spodnjim zaščitnim pokrovom.

Nezaščiten žagin list, ki se zaustavlja, premakne žago v nasprotni smeri žaganja in prežaga vse kar mu je na poti. Ko izpustite stikalo za vklop, upoštevajte čas zaustavljanja žaginega lista.

Delovanje razpornega klina

a) Uporabljajte razporni klin, ki ustreza žaginemu listu.
Za pravilno delovanje razpornega klina mora biti telo žaginega lista tanjše od razpornega klina, širina rezanja žaginega lista pa mora biti širša od debeline razpornega klina.

b) Razporni klin nastavite tako, kot je opisano v teh navodilih za uporabo.

Neustrezni razmik, namestitvev in poravnava lahko povzročijo neučinkovito delovanje razpornega klina pri preprečevanju povratnega udarca.

c) Vedno uporabljajte razporni klin, razen pri potopnem rezanju.

Po potopnem rezanju morate razporni klin znova namestiti. Pri potopnem rezanju lahko razporni klin ovira rezanje in povzroči povratni udarec.

d) Za pravilno delovanje razpornega klina se mora ta nahajati v obdelovancu.

Pri kratkih rezih je razporni klin neučinkovit za preprečevanje povratnega udarca.

e) Ne uporabljajte žage, pri kateri je razporni klin ukrivljen.

Že rahla ukrivljenost razpornega klina lahko upočasni zapiranje varovala.

18. Pri modelih C6BU3, C6BUM, C7BU3 in C7BUM zamenjajte oglikovne ščetke z novimi, ko delovanje zavore postane neučinkovito.

19. Prepričajte se da napetost, ki jo boste uporabili ustreza zahtevam navedenim na imenski plošči izdelka.

20. Preden orodje priključite v vtičnico, se prepričajte, da je stikalo za vklop v položaju OFF.

Če se vtičak nahaja v vtičnici, ko je stikalo na položaju ON, bo električno orodje začelo delovati, kar lahko povzroči resne poškodbe.

21. Če je delovno mesto oddaljeno od vira napetosti uporabite podaljšek s primerno debelino in zmožnostjo. Podaljšek mora biti dovolj kratek.

22. Ker žagin list zažaga skozi spodnjo površino gradbenega lesa, položite les med žaganje na delovno mizo. Če za delovno mizo uporabljate kvadraten les, ga postavite na ravna tla, da zagotovite ustrezno stabilnost. Nestabilna delovna miza lahko povzroči nevarno uporabo. **(SI. 3)**
Da bi se izognili morebitnim nesrečam, se vedno prepričajte, da je ostanek lesa po žaganju tesno pritrjen ali zadržan na mestu.

23. Če ta gumb ni tesno pritrjen, lahko pride do nevarne situacije. Vedno ga dobro pritržite. **(SI. 4)**

24. Če ta krilni vijak ni pritrjen je lahko zelo nevarno. Vedno ga dobro pritržite. **(SI. 5)**

25. Pred žaganjem se prepričajte o obdelovancu, ki ga boste žagali. Če menite, da bo žagan obdelovalec ustvarjal škodljiv/strupen prah, se prepričajte da je vrečka za prah ali ustrezen sistem za odsesavanje prahu tesno pritrjen na odprtino za prah.
Dodatno uporabite še masko za zaščito pred prahom, če je na voljo.

Preden pričnete žagati preverite, da se žagin list vrti s polno hitrostjo.

Če bi se žagin list med uporabo ustavil ali proizvajal nenavaden hrup, takoj izklopite stikalo za vklop.

Zmeraj poskrbite, da delujoč žagin list ne pride v bližino električnega kabla.

Uporaba krožne žage, pri čemer je žagin list obrnjen navzgor ali na stran je zelo nevarno. Takšni nenavadni uporabi se izogibajte.

Pri žaganju obdelovancev vedno nosite zaščitna očala.

Ko zaključite z delom, povlecite vtičak iz vtičnice.

26. Po pritržitvi žaginega lista preverite, da je varovalni klin trdno pritrjen v predpisanem položaju.

27. Modeli C6U3, C6BU3, C7U3 in C7BU3 so opremljeni s funkcijo ventilatorja. Vendar pa ne uporabljajte orodja samo zaradi ventilatorja. **(SI. 8)**

28. Preverite, da ni v kablu nobenih zarez ali prask.

29. Preverite zunanost in se prepričajte, da ni nobene škode.

30. Uporabite krožno žago, ki je namenjena rezanju lesa.

31. Uporabite žagin list, katerega prikazana hitrost je enaka vrtilni hitrosti orodja ali višja od nje.

32. Ne puščajte žage na vrhu vodila.

DODATNA VARNOSTNA NAVODILA

1. Uporabite le premer rezila, ki je označen na orodju.

2. Ne uporabljajte obrabljene kolesa.

3. Ne uporabljajte deformiranih ali počenih žaginskih listov.

4. Ne uporabljajte žaginskih listov narejenih iz hitroreznega jekla.

5. Ne uporabljajte žaginskih listov, ki ne ustrezajo karakteristikam navedenih v teh navodilih.

6. Žaginega lista ne ustavljajte s stranskim pritiskom na ploščo.

7. Žaginski listi morajo biti vedno ostrí.

8. Prepričajte se, da se zaščitni pokrov premika gladko in prosto.

9. Žage nikoli ne uporabljajte, če je zaščitni pokrov pritrjen v odprtem položaju.

10. Prepričajte se, da mehanizem zaščitnega sistema deluje pravilno.

11. Telo žaginega lista mora biti tanjše od razpornega klina, širina reza (z zobmi) pa mora biti večja od debeline razpornega klina.

12. Krožne žage nikoli ne uporabljajte z žaginsim listom obrnjenim navzgor ali na stran.

13. Prepričajte se, da obdelovanec ne vsebuje tujih snovi kot so žebelji.

14. Vedno uporabljajte razporni klin, razen pri potopnem rezanju na sredini obdelovanca.

15. Pred nastavljanjem, servisiranjem ali vzdrževanjem izvlecite vtičak iz vtičnice.

16. Pri modelih C6BU3, C6BUM, C7BU3 in C7BUM pazite na povratni udarec zavore.

Modeli C6BU3, C6BUM, C7BU3 in C7BUM so opremljeni z električno zavoro, ki se sproži, ko spustite stikalo. Pri uporabi zavore lahko pride do povratnega udarca, zato varno držite glavno ohišje naprave.

17. Včasih lahko pride do iskenja zaradi zaviranja, ko je stikalo izklopljeno, ker so modeli C6BU3, C6BUM, C7BU3 in C7BUM opremljeni z električnimi zavorami. Vedite, da to ni napaka na napravi.







IMENA DELOV (SI. 1 – SI. 23)





①	Preklopno stikalo	14	Nagibna metuljasta matica	27	Vijak M4	40	Strojni vijak M5x12
②	Pokrov žage	15	Pokrovček krtače	28	Vnaprej označena črta	41	Adapter vodila
③	Ročica spodnje zaščite	16	Ročica	29	Sprednja lestevica pri naklonu 45°	42	Rob tirnice
④	Razporni klin	17	Gumb za izklop zaklepa	30	Sprednja lestevica, ko ni nagnjena	43	Vodilo (A)
⑤	Matica M8	18	Zaklop vzvoda	31	Zaklepna vzmet	44	Vodilo (B)
⑥	Tesnilo (B)	19	Plošča z imenom	32	Zbiralnik za prah	45	Krilni vijak
⑦	Žagin list	20	Gumb	33	Ročica (kratka)	46	Osnovna kvadratna vtičnica
⑧	Spodnje varovalo	21	Držalo za kabel	34	Vijak M4	47	Pritrilni vijak
⑨	Vodilo	22	Nagibni krilni vijak	35	Vijak M5	48	Lesni sekanci
⑩	Kazalka	23	Poševni vzvod	36	6 mm šestrobni ključ	49	Vijak za paralelno prilagoditev
⑪	Podlaga	24	Gradbeni les	37	Tesnilo (A)	50	Kvadrat
⑫	Poševni merilnik	25	Delovna klop	38	Vodilo	51	Nastavni vijak za šestkotno odprtino
⑬	Metuljasti vijak za pritrnitev vodila	26	Matica M8	39	Gumena ustnica	52	3 mm šestrobni ključ

SIMBOLI

OPOZORILO

V nadaljevanju so prikazani simboli, uporabljeni pri stroju. Pred uporabo se prepričajte, da jih razumete.

	C6U3 / C6BU3 / C6UM / C6BUM / C7U3 / C7BU3 / C7UM / C7BUM : Krožna žaga
	Da ne bi prišlo do poškodb, mora uporabnik prebrati navodila.
	Vedno nosite zaščitna očala.
	Vedno uporabljajte glušnike.
	Samo za države EU Električni orodij ne odlagajte med hišne odpadke! V skladu z evropsko direktivo 2012/19/EU o odpadni električni in elektronski opremi in njeni uresničitvi v skladu z nacionalnim pravom se morajo električna orodja, ki so dosegla življenjsko dobo ločeno zbirati in okolju prijazno reciklirati.
V	Ocenjena napetost
	Globina žaganja
P	Vhodna moč
n₀	Hitrost brez obremenitve
	Teža (brez kabla)
I	Stikalo za vklop

	Stikalo za izklop
	Izvlomite vtič iz vtičnice
	Puhalnik
	Prepovedan postopek
	Orodje razreda II

STANDARDNA OPREMA

Zraven glavnega orodja (1 orodje) vsebuje paket pribor, ki je opisan v nadaljevanju.

- Žagin list (nameščen na orodju) 1
(Premer 165 mm ...C6U3, C6BU3, C6UM, C6BUM)
(Premer 190 mm ...C7U3, C7BU3, C7UM, C7BUM)
- Šestrobni. Ključ 1
- Vodilo 1
- Krilni vijak 1
- Zaklepna vzmet 1
- Ročica (kratka) 1
- Zbiralnik za prah 1

Standardni pribor se lahko spremeni brez obvestila.

UPORABA

Žaganje različnih vrst lesa

SPECIFIKACIJE

Specifikacije tega orodja so našteje v seznamu na strani 142.

OPOMBA

Zaradi HiKOKIJEVEGA programa nenehnega raziskovanja in razvoja se specifikacije lahko spremenijo brez predhodnega obvestila.

NAMESTITEV IN DELOVANJE

Dejanje	Slika	Stran
Nastavljanje globine žaganja	4	143
Nastavljanje kota nagiba	5	143
Nastavitev razpornega klina (C6U3, C6BU3, C6UM, C6BUM)	6	143
Nastavitev razpornega klina (C7U3, C7BU3, C7UM, C7BUM)	7	144
Ne uporabljajte orodja samo s funkcijo puhal. (samo C6U3, C6BU3, C7U3 in C7BU3)	8	144
Nastavitev vodila (samo C6U3, C6BU3, C7U3 in C7BU3)	9	144
Linija žaganja	10	144
Uravnavanje vodila	11	144
Uporaba držala kabla	12	144
Nameščanje seta za odsesavanje prahu	13	144
Delovanje stikala*1	14	144
Rezanje pod pravimi koti	15	145
Rezanje z naklonom (v smeri +45°)	16	145
Odstranjevanje žaginega lista	17	145
Nameščanje žaginega lista*2	18	146
Uporaba vodila*3 (samo C6UM, C6BUM, C7UM in C7BUM) (izbirna dodatna oprema)	19	146
Uporaba adapterja vodila*4 (samo C6U3, C6BU3, C7U3 in C7BU3) (izbirna dodatna oprema)	20	147
Nastavitev osnove in žaginega lista za ohranitev vzporednosti (samo C6UM, C6BUM, C7UM in C7BUM)	21	147
Uravnavanje podlage in žaginega lista za ohranitev pravokotnosti (samo C6U3, C6BU3, C7U3 in C7BU3)	22	147
Uravnavanje podlage in žaginega lista za ohranitev pravokotnosti (samo C6UM, C6BUM, C7UM in C7BUM)	23	147
Izbor pribora	—	149

*1 Pred začetkom dela preverite, da stikalo za vklop in izklop pravilno deluje.

Medtem ko je orodje priključeno v vtičnico, se prepričajte, da se žagin list zaustavi, ko stikalo izklopite.

V nekaterih regijah ni potrebno izvesti koraka **1**.

*2 Premer uporabnega rezila žage:

C6U3, C6BU3, C6UM, C6BUM 165 do 162 mm
C7U3, C7BU3, C7UM, C7BUM 190 do 185 mm
Debelina telesa: do 1,5 mm, širina konice: vsaj 1,9 mm
Debelina razpornega klina: 1,8 mm

*3 Pri rezanju dolgih, ravnih linij uporabite vodilo.

Gumena ustnica vodila preprečuje drobljenje v prerezu. Pri prvi uporabi vodila prerežite gumeno ustnico, kot sledi: Nastavite globino reza orodja na najvišjo vrednost in kot žaginega lista tako, da je pravokoten (0°), popolnoma potegnite stikalo in žagajte počasi in s stalno hitrostjo.

Ko je gumena ustnica prerezana, jo je mogoče uporabiti tudi za rezanje pod kotom 45°.

*4 Uporabite s C6U3, C6BU3, C7U3 in C7BU3, kadar uporabljate vodilo.

OPOMBA

Pri rezanju s pomočjo vodila ne pozabite, da se globina reza zmanjšuje s povečevanjem debeline vodila.

VZDRŽEVANJE IN PREGLEDOVANJE

1. Pregled žaginega lista

Ker uporaba topih žaginskih listov zmanjša učinkovitost in lahko povzroči okvaro motorja, nabrusite ali zamenjajte žagine liste takoj, ko opazite obrabo.

2. Pregled montažnih vijakov

Redno pregledujte vse montažne vijake in zagotovite, da so tesno pritrjeni. V kolikor bi kateri vijak bil zrahljan ga takoj privijte. Če tega ne storite lahko pride do resne nevarnosti.

3. Pregled ogljikovih ščetk (Sl. 24)

Motor uporablja ogljikove ščetke, ki so potrošni material. Ker lahko močno obrabljene ogljikove ščetke povzročijo težave z motorjem, jih, ko se obrabijo ali so blizu »meje obrabe« (Ⓢ), zamenjajte z novimi z enako št. Ⓢ ogljikove ščetke kot je prikazano na sliki. Poleg tega poskrbite, da so ogljikove ščetke zmeraj čiste in zagotovite, da se prosto gibljejo znotraj nosilcev ščetk.

POZOR

○ Pri nameščanju novih ogljikovih ščetk vedno uporabite originalne ogljikove ščetke HiKOKI z oznako, navedeno na sliki.

○ Pri modelih C6BU3, C6BUM, C7BU3 in C7BUM zavora morda ne bo delovala, če uporabite ogljikove ščetke, ki niso navedene v teh navodilih.

Ko zavora ne deluje več učinkovito, zamenjajte ogljikove ščetke z novimi.

4. Menjava ogljikovih ščetk.

Odstranite pokrov ščetk z ravnim izvijačem. Nato lahko preprosto odstranite ogljikove ščetke.

5. Zamenjava napajalnega kabla

Če je potrebna menjava napajalnega kabla, lahko to stori le pooblaščen servis, da ne pride do nevarnosti poškodb.

6. Vzdrževanje motorja

Navitje motorja je pomemben del tega orodja. Pazite, da se ne poškoduje in da ne pride v stik s čistilnim oljem in vodo.

Po 50 urah uporabe očistite motor s pihanjem v prezračevalne luknje motorja s suhim zrakom iz zračne pištole ali drugega orodja (Sl. 25).

Prah ali kopičenje delcev v motorju lahko privede do okvare motorja.

7. Pregled in vzdrževanje spodnje zaščite

Vedno preverite, ali se spodnja zaščita gladko premika.

Če pride do okvare, takoj popravite spodnjo zaščito.

Pri čiščenju in vzdrževanju uporabite zračno pištole ali drugo pihalno orodje, da s suhim zrakom očistite prostor med spodnjo zaščito in pokrovom menjalnika ter vrtecim se delom spodnje zaščite (Sl. 25).

To je učinkovito za izločanje odkruškov in drugih delcev. Zbiranje odkruškov ali drugih delcev na spodnji zaščiti lahko povzroči okvaro ali škodo.

OPOZORILO

Ce želite preprečiti vdihavanje prahu ali draženje oči, nosite zaščitna očala in zaščitno masko proti prahu, ko uporabljate zračno pištolo ali drugo orodje za čiščenje spodnje zaščite, prezračevalnih odprtin in drugih delov orodja.

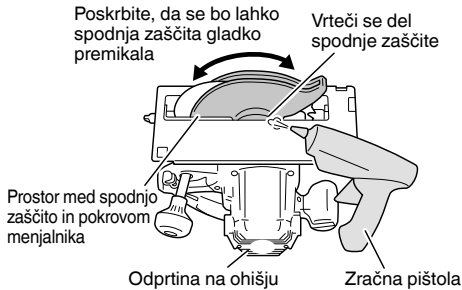

SI. 25

OPOMBA

Zaradi HiKOKIJEVEGA programa nenehnega raziskovanja in razvoja se specifikacije lahko spremenijo brez predhodnega obvestila.

POZOR

Pri uporabi in vzdrževanju električnih orodjih je treba upoštevati varnostne uredbe in standarde, ki so določene za vsako državo.

GARANCIJA

Garantiramo za HiKOKI električna orodja v skladu z ustavno/državno veljavnimi uredbami. Garancija ne zajema napak ali poškodb, ki nastanejo zaradi nepravilne uporabe, zlorabe ali normalne obrabe. V primeru pritožbe pošljite sestavljeno električno orodje skupaj z GARANCIJSKIM CERTIFIKATOM, ki ga najdete na koncu teh navodil za uporabo, na pooblaščen servis HiKOKI.

Informacije o hrupu in vibracijah

Izmerjene vrednosti so bile določene glede na EN62841 in navedene v skladu z ISO 4871.

A tipično vrednoten nivo jakosti hrupa: 109 dB (A)
A tipično vrednoten nivo zvočnega tlaka: 98 dB (A)
Nezanesljivost K: 3 dB (A).

Obvezna uporaba glušnikov.

Skupna vrednost vibracij (vsota vektorja triax) je v skladu s standardom EN62841.

Žaganje iverne plošče:

Vrednost emisije vibracij $a_h = 2,5 \text{ m/s}^2$
Nezanesljivost K = $1,5 \text{ m/s}^2$

Skupna vrednost vibracij je bila merjena v skladu s standardno testno metodo in se lahko uporablja za primerjavo enega orodja z drugim.

Uporablja se lahko tudi kot prvotna ocenitev izpostavljenosti.

OPOZORILO

- Emisija vibracij med dejansko uporabo električnega orodja se lahko razlikuje od navedene vrednosti, glede na način uporabe orodja.
- Prepoznajte varnostne ukrepe za zaščito uporabnika, ki temeljijo na oceni izpostavljanja v dejanskih pogojih uporabe (z upoštevanjem vseh delov obratovalnega ciklusa, kot so obdobja, ko je orodje izključeno, in ko orodje teče v prostem teku dodatno k času zagona).

VŠEOBECNÉ BEZPEČNOSTNÉ VÝSTRAHY PRE ELEKTRICKÉ NÁRADIE

⚠ VÝSTRAHA

Prečítajte si všetky bezpečnostné varovania, pokyny, ilustrácie a technické parametre, ktoré boli dodané s týmto elektrickým náradím.

Nedodržanie výstrah a pokynov môže viesť k zasiahnutiu elektrickým prúdom, požiaru a/alebo vážnemu poraneniu.

Všetky výstrahy a pokyny uschovajte pre možnú potrebu v budúcnosti.

Výraz „elektrické náradie“, ktorý je uvedený na výstrahách, označuje vaše elektrické náradie napájané zo siete (so sieťovým káblom) alebo náradie napájané akumulátorom (bez sieťového kábla).

1) Bezpečnosť na pracovisku

- a) Svoje pracovisko udržiavajte čisté a dobre osvetlené.

Neporiadok a tmavé plochy zvyšujú pravdepodobnosť úrazov.

- b) Elektrické náradie nepoužívajte vo výbušnom prostredí, ako napríklad v prítomnosti horľavých kvapalín, plynov alebo prachu.

Elektrické náradie vytvára iskry, ktoré môžu zapáliť prach alebo výpar.

- c) Počas práce s elektrickým náradím by sa mali okolostojaci a deti zdržiavať mimo elektrického náradia.

Odvedenie pozornosti môže spôsobiť neschopnosť ovládania náradia.

2) Elektrická bezpečnosť

- a) Zástrčka elektrického náradia musí vyhovovať sieťovej zásuvke. Zástrčku nikdy a žiadnym spôsobom neupravujte. V spojení s uzemneným elektrickým náradím nepoužívajte žiadne rozbočovacie zásuvky.

Neupravované zástrčky a správne vyhovujúce zásuvky znižujú riziko zasiahnutia elektrickým prúdom.

- b) Zabráňte telesnému kontaktu s uzemnenými povrchmi, akými sú trubky, radiátory, sporáky a chladničky.

Existuje zvýšené riziko zasiahnutia elektrickým prúdom v prípade, ak je vaše telo uzemnené.

- c) Elektrické náradie nevystavujte účinkom dažďa alebo mokrého prostredia.

Pri vniknutí vody do elektrického náradia sa zvyšuje riziko zasiahnutia elektrickým prúdom.

- d) Kábel nepoužívajte nesprávnym spôsobom. Kábel nikdy nepoužívajte na prenášanie, ťahanie a náradie neodpájajte od privodu energie ťahaním za kábel. Kábel chráňte pred teplom, olejom, ostrými hranami alebo pohybujúcimi sa časťami.

Poškodené alebo zamotané káble zvyšujú riziko zasiahnutia elektrickým prúdom.

- e) Pri používaní elektrického náradia vonku používajte predĺžovací kábel vhodný na použitie vonku.

Používanie kábla vhodného na používanie vonku znižuje riziko zasiahnutia elektrickým prúdom.

- f) V prípade, ak je nevyhnutné používať elektrické náradie vo vlhkom prostredí, používajte privod elektrického prúdu chránený zariadením pre zvyškový prúd (RCD).

Používanie RCD znižuje riziko zasiahnutia elektrickým prúdom.

3) Osobná bezpečnosť

- a) Pri používaní elektrického náradia zostaňte pozorný, sústreďte sa na vykonávanú prácu a používajte všetky zmysly.

Elektrické náradie nepoužívajte ak ste unavený, alebo ste pod vplyvom drog, alkoholu alebo liekov. Chvilka nepozornosti počas práce s elektrickým náradím môže spôsobiť vážne osobné poranenie.

- b) Používajte osobné ochranné pracovné prostriedky. Vždy si nasadte ochranu na oči.

Ochranné prostriedky, akými sú protiprachová maska, protišmykové bezpečnostné topánky, ochranná prilba alebo chrániče sluchu, ktoré sa používajú pre patričné podmienky, znižujú vznik osobných poranení.

- c) Zabráňte neúmyselnému spusteniu. Pred pripojením k sieťovému zdroju a/alebo akumulátoru, uchopením alebo prenášaním náradia sa uistite, že vypínač je vo vypnutej polohe.

Prenášanie náradia s prstom na vypínači alebo aktivovanie náradia elektrickým prúdom, keď je spínač v zapnutej polohe, prívolaáva úrazy.

- d) Pred zapnutím z elektrického náradia odstráňte všetky nastavovacie kľúče alebo skrutkovače.

Skrutkovač alebo kľúč, ktorý zostal pripojený k otáčajúcej sa časti elektrického náradia môže spôsobiť osobné poranenie.

- e) Nepredkláňajte sa. Vždy si zachovajte správnu rovnováhu a zabezpečte správny postoj.

Toto umožní lepšie ovládanie elektrického náradia v neočakávaných situáciách.

- f) Vhodne sa oblečte. Pri práci nenoste voľný odev alebo šperky. Udržujte svoje vlasy a oblečenie v dostatočnej vzdialenosti od pohybujúcich sa častí.

Voľné oblečenie, šperky alebo dlhé vlasy sa môžu zachytiť do pohyblivých častí.

- g) Ak je zariadenie vybavené na pripojenie vysávača alebo vrecka na zachytávanie prachu, pripojte ich k náradiu a pri práci ich správne používajte.

Používanie zariadení na zachytávanie prachu môže znížiť riziká spôsobené prachom.

- h) Nedovoľte, aby ste sa vďaka skúsenosti priam získaným častým používaním náradí stali príliš sebaistými a ignorovali zásady bezpečnosti.

Neopatrné zaobchádzanie môže spôsobiť vážne zranenie v zlomku sekundy.

4) Používanie a starostlivosť o elektrické náradie

- a) Elektrické náradie nepreťažujte. Na prácu používajte vždy náradie, ktoré je na ňu určené. Správne elektrické náradie vykoná prácu, na ktorú je určené lepšie a bezpečnejšie.

- b) Náradie s poškodeným vypínačom, ktorý sa nedá zapnúť alebo vypnúť, nepoužívajte.

Akékoľvek náradie, ktoré nemôže byť ovládané vypínačom je nebezpečné a musí sa opraviť.

- c) Predtým, ako vykonáte akékoľvek úpravy, výmenu príslušenstva alebo skôr, než elektrické náradie odložíte, odpojte ho od zdroja napájania a/alebo odpojte akumulátor, pokiaľ je odnímateľný.

Tieto preventívne bezpečnostné opatrenia znižujú riziko náhodného spustenia elektrického náradia.

- d) Nečinné elektrické náradie skladujte mimo dosahu detí a nedovoľte, aby toto elektrické náradie obsluhovali osoby, ktoré nie sú oboznámené s elektrickým náradím alebo s týmto návodom.

V rukách neškolených osôb je elektrické náradie nebezpečné.

- e) **Vykonávajte údržbu elektrického náradia a príslušenstva.** Skontrolujte nesprávne centrovanie alebo zablokovanie pohyblivých častí, poškodenie častí, alebo akékoľvek iné okolnosti, ktoré by mohli ovplyvniť činnosť elektrického náradia. V prípade poškodenia musíte dať elektrické náradie pred ďalším použitím opraviť.
Mnohé nehody sú spôsobené práve nesprávnym udržiavaným elektrickým náradím.
- f) **Rezný nástroj udržiavajte ostrý a čistý.**
Správne udržiavaný rezný nástroj s ostrými brítmí je menej náchylný na zablokovanie a je ľahšie ovládateľný.
- g) **Elektrické náradie, príslušenstvo, britý náradia atď. používajte v súlade s týmito pokynmi a berte do úvahy pracovné podmienky a charakter vykonávanej práce.**
Používanie elektrického náradia na iné, než určené činnosti môže viesť k vzniku nebezpečných situácií.
- h) **Rukoväte a uchopovacie povrchy uchovávajte v suchu, čistote a neznečistené olejmi a mazivom.**
Kľzké rukoväte a uchopovacie povrchy neumožňujú bezpečnú manipuláciu a ovládanie náradia v neočakávaných situáciách.
- 5) **Servis**
- a) **Servis na svojom elektrickom náradí nechajte vykonávať len kvalifikovaným personálom a pri použití jedine originálnych náhradných dielov.**
Tým sa zabezpečí zachovanie bezpečnosti elektrického náradia.

BEZPEČNOSTNÉ OPATRENIA

Zabráňte prístupu detí a nezainteresaných osôb. Keď náradie nepoužívate, mali by ste ho uložiť mimo dosahu detí a nezainteresaných osôb.

BEZPEČNOSTNÉ UPOZORNENIA PRE VŠETKY PÍLY

Proces rezania

- a) **⚠ NEBEZPEČENSTVO: Ruky udržiavajte mimo reznej oblasti a čepele.** Druhú ruku majte na pomocnej rukoväti alebo kryte motora.
Ak pílu držíte obidvomi rukami, nemôžu sa porezať o čepeľ.
- b) **Nesiahajte pod obrobok.**
Kryt vás nedokáže chrániť pred čepeľou na mieste pod obrobkom.
- c) **Reznú hlčku nastavte na hrúbku obrobku.**
Pod obrobkom by ste mali vidieť menej, ako celý zub zubov na čepeľi.
- d) **Obrobok pri rezaní nikdy nedržiť rukami alebo nad nohou. Obrobok pripievajte k pevnej ploche.**
Je dôležité, aby ste obrobok správne podporili, aby ste minimalizovali vystavenie tela, uviaznutie čepele alebo stratu kontroly.
- e) **Elektrický nástroj držte za izolované povrchy na uchopenie, ak vykonávate činnosť, kedy sa môže dostať rezný nástroj do kontaktu so skrytou kabeľovou alebo vlastným káblom.**
Pri kontakte so „živým“ vodičom môžu byť kovové časti elektrického nástroja vystavené prúdu a mohli by operátorovi spôsobiť poranenie elektrickým prúdom.
- f) **Pri rezaní vždy používajte chránič pri rezaní alebo vodičko rovného okraja.**
Týmto sa vylepší presnosť rezu a znižuje šanca na uviaznutie čepele.
- g) **Vždy používajte čepele správnej veľkosti a tvaru (diamantové verzus okružle).**
Cepele, ktoré nezodpovedajú montážnemu technickému vybaveniu píly, nebudú pri otáčaní vycentrované, čo spôsobí stratu kontroly.
- h) **Nikdy nepoužívajte poškodené alebo nesprávne podložky alebo skruty čepele.**
Podložky a skruty čepele boli špeciálne skonštruované pre vašu pílu kvôli optimálnemu výkonu a bezpečnosti pri prevádzke.
- Príčný spätného nárazu a príslušné varovania**
- spätný náraz je náhla reakcia na zovretú, zaseknutú alebo nevyrovnanú čepeľ píly, ktorá spôsobí nekontrolované zdvihnutie píly od obrobku smerom k operátorovi,
 - keď je čepeľ priláčená alebo pevne zaseknutá uzatvorením rezu, zastaví sa a reakcia motora poháňa jednotku rýchlo späť k operátorovi,
 - ak sa čepeľ prekrúti alebo je nevyrovnaná v reze, zuby na zadnej strane čepele sa môžu zabodnúť do horného povrchu dreva, čo spôsobí vytečenie čepele z rezu a odskočenie smerom k operátorovi.
- Výsledkom spätného nárazu píly je nesprávne použitie a/alebo nesprávny prevádzkový postup alebo podmienky a môžete sa mu vyhnúť, ak budete dodržiavať nižšie uvedené bezpečnostné opatrenia.
- a) **Udržujte pevné uchopenie obidvomi rukami na pile a ruky majte tak, aby odolali silám spätného nárazu. Svoje telo držte na ktorejkoľvek strane kotúča, ale nie v priamej línii s kotúčom.**
Spätný náraz môže spôsobiť odskočenie píly. Ak vykonáte správne opatrenia, môžete ovládať sily spätného nárazu.
- b) **Ak sa kotúč zachytáva alebo z nejakého dôvodu prerušuje rez, uvoľnite spúšťač a podržte píku bez pohybu v materiáli, až kým sa kotúč úplne nezastaví. Nikdy sa nepokúšajte odstrániť pílu z obrobku ani pílu nefahajte dozadu, kým je kotúč v pohybe, pretože by sa mohol vyskytnúť spätný náraz.**
Vyšetríte a vykonajte nápravné činnosti na eliminovanie príčiny zachytávania kotúča.
- c) **Pri reštartovaní píly v obrobku vycentrujte kotúč píly v reze tak, aby neboli v materiáli zasunuté zuby.**
Ak sa kotúč zachytí, môže sa po reštartovaní píly vysunúť alebo spôsobiť spätný náraz z obrobku.
- d) **Podoprite veľkými panelmi, aby ste minimalizovali nebezpečenstvo zaklenia a spätného nárazu.**
Veľké panely majú tendenciu prehnúť sa pod vlastnou váhou. Podpory musia byť umiestnené pod panelom na obidvoch stranách, vedľa línie rezu a blízko okraja panela.
- e) **Nepoužívajte tupé alebo poškodené kotúče.**
Nenaostrené alebo nesprávne nastavené kotúče môžu produkovať tesný rez, čo môže spôsobiť nadmerné trenie, zachytenie kotúča a spätný náraz.
- f) **Poisťné páky hlčky kotúča a nastavenia sklonu musia byť pred vykonaním rezu pevne zaistené a zabezpečené.**
Ak sa nastavenie kotúča počas rezania posunie, môže spôsobiť zachytenie a spätný náraz.
- g) **Pri rezaní do existujúcich stien alebo iných zakrytých miest buďte mimoriadne opatrní.**
Vyčníevajúci kotúč môže prerezať predmety, ktoré môžu spôsobiť spätný náraz.

Funkcia spodného krytu

- a) **Pred každým použitím skontrolujte správne uzatvorenie spodného krytu. Pílu nepoužívajte, ak sa dolný kryt nepohybuje voľne a ak sa nezatvorí okamžite. Dolný kryt nikdy nesvorkujte ani nepriväzujte v otvorenej polohe.**
Pri náhodnom spadnutí píly sa môže dolný kryt ohnúť. Zdvihnite spálny kryt so zatahovacou rukoväťou a uistite sa, že sa voľne otáča a nedotýka sa kotúča alebo inej časti a to vo všetkých uhloch a hlbkach rezu.

- b) **Skontrolujte činnosť pružiny dolného krytu. Ak kryt a pružina nefungujú správne, musíte ich pred použitím nastaviť.**
Dolný kryt môže fungovať pomaly z dôvodu poškodených dielov, lepkavých usadenín alebo nazbieraných nečistôt.
- c) **Dolný kryt môžete vtiahnuť manuálne len na špeciálne rezania, ako sú napríklad „ponorné rezy“ a „zložené rezy“.** Dolný kryt zdvihnite vtiahnutím rukoväte a hneď, ako kotúč vojde do materiálu, musíte dolný kryt uvoľniť.
Pre všetky ostatné pilenia by mal dolný kryt fungovať automaticky.
- d) **Pred položením píly na pracovný stôl alebo podlahu vždy skontrolujte, či je kotúč prikrytý dolným krytom.**
Nechránený, voľný kotúč spôsobí pohyb pily dozadu a rozrezaním všetkého po ceste. Vezmite do úvahy, čo po uvoľnení spínača kotúču nejaký čas trvá, kým sa zastaví.

Funkcia rozozvieracieho klina

- a) **Používajte zodpovedajúcu čepel píly pre rozozvierací klin.**
Aby rozozvierací klin fungoval, musí byť telo čepele užšie ako rozozvierací klin a šírka rezu čepele musí byť širšia ako hrúbka rozozvieracieho klinu
- b) **Upravte rozozvierací klin tak, ako je opísané v tejto príručke.**
Nesprávna vzdialenosť, umiestnenie a zarovnanie môžu u rozozvieracieho klinu spôsobiť neúčinnosť prevencie proti spätnému nárazu.
- c) **Vždy používajte rozozvierací klin okrem ponorného rezania.**
Po vykonaní ponorného rezania musí byť opäť nasadený rozozvierací klin. Rozozvierací klin pôsobí rušivo počas ponorného rezania a môže vytvoriť spätný náraz.
- d) **Ak chcete uviesť rozozvierací klin do prevádzky, musíte ho spojiť s obrobkom.**
Rozozvierací klin pri krátkych rezoch nie je v prevencii spätného nárazu efektívny.
- e) **Nemanipulujte s pilou ak je rozozvierací klin ohnutý.**
Dokonca aj malé vychýlenie môže spomaliť rýchlosť zatvárania ochranného krytu.

ĎALŠIE BEZPEČNOSTNÉ VAROVANIA

1. Používajte iba priemer britu, ktoré je uvedené na stroji.
2. Nepoužívajte žiadny abrazívny kotúč.
3. Nepoužívajte pilové kotúče, ktoré sú zdeformované alebo prasknuté.
4. Nepoužívajte pilové kotúče, ktoré sú vyrobené z vysokokorychlostnej ocele.
5. Nepoužívajte pilové kotúče, ktoré nevyhovujú technickým parametrom, ktoré sú popísané v týchto pokynoch.
6. Pilové kotúče nezastavujte vyvíjaním bočného tlaku na disk.
7. Pilový kotúč vždy udrztejte ostrý.
8. Skontrolujte, či sa dolný kryt pohybuje plynule a voľne.
9. Nikdy nepoužívajte kotúčovú pílu s upevneným dolným krytom v otvorenej polohe.
10. Skontrolujte, či zafahovací mechanizmus systému krytu funguje správne.
11. Telo čepele píly musí byť tenšie ako rozozvierací klin a šírka rezu, alebo zárez (s nastavenými zubami) musí byť väčší ako hrúbka rozozvieracieho klinu.
12. Nikdy neprevádzkujte kotúčovú pílu s pilovým kotúčom otočeným smerom hore alebo na stranu.
13. Skontrolujte, či je materiál bez cudzích látok, ako sú napríklad klince.
14. Rozozvierací klin by mala byť použitý vždy okrem ponorného rezania uprostred obrobku.
15. Pred vykonávaním akýchkoľvek úprav, servisných prác alebo údržby odpojte zástrčku zo zásuvky.
16. Pri modeloch C6BU3, C6BUM, C7BU3 a C7BUM dávajte pozor na brzdy spätného nárazu.
Modely C6BU3, C6BUM, C7BU3 a C7BUM majú elektrickú brzdú, ktorá funguje pri uvoľnení spínača. Pretože dochádza k spätnému nárazu pri uvedení brzdy do činnosti, uistite sa, že hlavnú časť máte bezpečne uchopenú.
17. Niekedy sa objaví iskrenie spôsobené brzdením, keď sa spínač vypne, pretože pri modeloch C6BU3, C6BUM, C7BU3 a C7BUM sa používajú elektrické brzdy. Pre informáciu, tento jav však nepredstavuje závalu na náradí.
18. Ak brzdy pri modeloch C6BU3 C6BUM, C7BU3 a C7BUM prestanú byť účinné, vymeňte uhlíkové kefy za nové.
19. Skontrolujte, či použitý zdroj napájania vyhovuje požiadavkám na napájanie, ktoré sú uvedené na typovom štítku výrobu.
20. Pred zapojením nástroja do zásuvky sa uistite, že je sieťový vypínač v polohe OFF/VYP.
Ak pripojíte zástrčku do zásuvky, keď je vypínač v polohe ON (ZAP), elektrické náradie začne okamžite fungovať, čo môže viesť k vážnym nehodám.
21. Ak je pracovná oblasť mimo zdroja napájania, použite predlžovací kábel s dostatočnou hrúbstou a menovitým výkonom. Predlžovací kábel by ste mali udržiavať čo najkratší.
22. Keďže pilový kotúč sa rozšíri za najspodnejší povrch reza, umiestnite pri rezaní rezivo na pracovný stôl. Ak ako pracovný stôl použijete štvorcový pilier, vyberte úroveň zeme, aby ste zabezpečili správnu stabilizáciu. Nestabilný pracovný stôl môže viesť k nebezpečnej prevádzke. **(Obr. 3)**
Aby ste sa vyhlíli možným nehodám, zabezpečte, aby časť rezaiva zostala po rezaní upevnene ukotvená alebo podržaná v polohe.
23. Ak zostane gombík uvoľnený, vznikne veľmi nebezpečná situácia. Vždy ju riadne zasvorkujte. **(Obr. 4)**
24. Je veľmi nebezpečné nechať túto krídlovú skrutku uvoľnenú. Vždy ju riadne zasvorkujte. **(Obr. 5)**
25. Pred rezaním zabezpečte materiál, ktorý idete rezať. Ak sa očakáva, že rezaný materiál bude generovať škodlivý/toxický prach skontrolujte, či je k výstupu prachu pevne pripojené prachové vrecko alebo príslušný systém na extrahovanie prachu.
Ak je k dispozícii, nasadte si aj protiprachovú masku.
- Pred spustením píly sa uistite, že pilový kotúč dosiahol plné otáčky.
- Ak sa pilový kotúč zastaví alebo vydáva nenormálny zvuk počas prevádzky, okamžite vypnite vypínač.
- Vždy dávajte pozor, aby sa napájací kábel nedostal do blízkosti otáčacieho pilového kotúča.
- Používanie kotúčovej píly s pilovým kotúčom smerujúcim smerom hore alebo do boku je veľmi nebezpečné. Takýmto nezvyčajným aplikáciám sa musíte vyhnúť.
- Pri rezaní materiálov si vždy nasadte ochranné okuliare.
- Po dokončení práce vyťahnite zástrčku zo zásuvky.
26. Po pripojení pilového kotúča sa znovu uistite, že je poistná páčka pevne zabezpečená v predpísanej polohe.
27. Modely C6U3, C6BU3, C7U3 a C7BU3 sú vybavené funkciou ventilátora. Avšak, nepoužívajte nástroj pre jedinú funkciu ventilátora. **(Obr. 8)**
28. Skontrolujte, či nie sú na kabli zárezy alebo skrabance.
29. Skontrolujte zovňajšok a zabezpečte, aby nebol poškodený.
30. Použite ozubený kotúč, ktorý je určený pre rezanie dreva.
31. Použite pilový kotúč so zobrazenou rýchlosťou, ktorá je rovnaká alebo vyššia, ako je rýchlosť otáčania zobrazená na náradí.
32. Pílu nenechávajte umiestnenú na hornej strane vodiacej lišty.







NÁZVY DIELOV (Obr. 1 – Obr. 23)

①	Vypínač	14	Sklon krídlovej matice	27	Skrutka M4	40	Strojové skrutka M5x12
②	Kryt píly	15	Kryt kief	28	Vopred označená linka	41	Adaptér vodiacej tyče
③	Páka dolného krytu	16	Rukoväť	29	Predné stupnice pri 45° sklone	42	Vodiaca lišta
④	Štiepací klin	17	Tlačidlo odistenia	30	Mierka z predu, pokiaľ nie je naklonenie	43	Lišta (A)
⑤	Skrutka M8	18	Poistná páka	31	Pružina zámku	44	Lišta (B)
⑥	Podložka (B)	19	Typový štítok	32	Zberač prachu	45	Krídlová skrutka
⑦	Píllový kotúč	20	Regulátor	33	Páka (krátky typ)	46	Štvorcová zásuvka
⑧	Dolný kryt	21	Držiak kábla	34	Skrutka M4	47	Upevňovacia skrutka
⑨	Vodiaca lišta	22	Sklon pre krídlo skrutky	35	Skrutka M5	48	Drevná štiepka
⑩	Vodiaci prvok	23	Naklonená páka	36	6 mm imbusový kľúč	49	Skrutka pre úpravu rovnobežnosti
⑪	Základňa	24	Rezivo	37	Podložka (A)	50	Štvorec
⑫	Merač sklonu	25	Pracovná doska	38	Vodiaca lišta	51	Skrutka so šesťhranným otvorom
⑬	Ako upevniť krídlovú skrutku	26	Skrutka M8	39	Gumová chlopňa	52	3 mm imbusový kľúč

SYMBOLY

VÝSTRAHA

Nižšie sú zobrazené symboly, ktoré sa v prípade strojného zariadenia používajú. Pred použitím náradia sa oboznáňte s významom týchto symbolov.

	C6U3 / C6BU3 / C6UM / C6BUM / C7U3 / C7BU3 / C7UM / C7BUM : Kotúčová píla
	Aby sa znížilo riziko zranenia, musí si užívateľ prečítať návod na obsluhu.
	Vždy si nasadzte ochranu na oči.
	Vždy si nasadzte chrániče sluchu.
	Iba pre krajiny EÚ Elektrické náradie nelikvidujte spolu s domácim odpadom! Aby ste dodržali ustanovenia európskej smernice 2012/19/EÚ o odpadových elektrických a elektronických zariadeniach a jej implementáciu v zmysle národnej legislatívy, je potrebné elektrické náradie po uplynutí jeho doby životnosti separovať a doručiť na environmentálne prijateľné miesto recyklovania.
V	Menovité napätie
	Rezná hĺbka
P	Príkon
n₀	Voľnobežné otáčky

	Hmotnosť (bez kábla)
I	Zapnutie
O	Vypnutie
	Odpojte zástrčku od elektrickej zásuvky
	Fukár
	Zakázaná činnosť
	Náradie triedy II

ŠTANDARDNÉ PRÍSLUŠENSTVO

Okrem hlavnej jednotky (1 jednotka) obsahuje balenie príslušenstvo, ktoré je uvedené nižšie.

- Píllový kotúč (namontovaný na náradí)..... 1
(Priemer 165 mm ...C6U3, C6BU3, C6UM, C6BUM)
(Priemer 190 mm ...C7U3, C7BU3, C7UM, C7BUM)
- Šesť. kľúč..... 1
- Vodiaca lišta..... 1
- Krídlová skrutka 1
- Pružina zámku 1
- Páka (krátky typ) 1
- Zberač prachu..... 1

Štandardné príslušenstvo podlieha zmenám bez predchádzajúceho oznámenia.

POUŽITIE

Rezanie rôznych typov dreva.

TECHNICKÉ PARAMETRE

Technické parametre tohto stroja sú uvedené v tabuľke na strane 142.

POZNÁMKA

Vzhľadom na pokračujúci program výskumu a vývoja v spoločnosti HiKOKI si vyhradzuje právo zmien tu uvedených technických parametrov bez predchádzajúceho upozornenia.

MONTÁŽ A OBSLUHA

Činnosť	Obrázok	Strana
Nastavenie reznej hĺbky	4	143
Nastavenie uhla sklonu	5	143
Nastavenie rozovieracieho klinu (C6U3, C6BU3, C6UM, C6BUM)	6	143
Nastavenie rozovieracieho klinu (C7U3, C7BU3, C7UM, C7BUM)	7	144
Nepoužívajte náradie iba s funkciou ventilátora. (iba C6U3, C6BU3, C7U3 a C7BU3)	8	144
Nastavenie vodiaceho dielu (iba C6U3, C6BU3, C7U3 a C7BU3)	9	144
Línia rezu	10	144
Nastavenie vodička	11	144
Používanie držiaka kábla	12	144
Montáž súpravy na zber prachu	13	144
Prevádzka spínača*1	14	144
Rezanie v pravých uhloch	15	145
Šikmé rezanie (smer +45°)	16	145
Demontáž pilového kotúča	17	145
Montáž pilového kotúča*2	18	146
Použitie vodiacej lišty*3 (iba C6UM, C6BUM, C7UM a C7BUM) (voliteľné príslušenstvo)	19	146
Použitie adaptéra vodiacej lišty*4 (iba C6U3, C6BU3, C7U3 a C7BU3) (voliteľné príslušenstvo)	20	147
Úprava základne a pilového kotúča pre udržanie rovnobežnosti (iba C6UM, C6BUM, C7UM a C7BUM)	21	147
Nastavenie základne a pilového kotúča na udržanie kolmosti (iba C6U3, C6BU3, C7U3 a C7BU3)	22	147
Nastavenie základne a pilového kotúča na udržanie kolmosti (iba C6UM, C6BUM, C7UM a C7BUM)	23	147
Výber príslušenstva	—	149

*1 Pred začatím práce skontrolujte, či prevádzkový spínač správne plní funkciu zapnutia a vypnutia náradia.

Zatiaľ čo je nástroj zapojený do zásuvky, skontrolujte, či kotúč zastaví, keď je spínač vypnutý.

V niektorých oblastiach nie je potrebné vykonávať krok

1.

*2 Použiteľný priemer kotúča:

C6U3, C6BU3, C6UM, C6BUM165 až 162 mm

C7U3, C7BU3, C7UM, C7BUM190 až 185 mm

Hrúbka tela: do 1,5 mm, šírka zakončenia: najmenej 1,9 mm

Hrúbka rozovieracieho klinu: 1,8 mm

*3 Pre dlhé rovné línie použite vodiacu lištu.

Gumový okraj vodiacej koľajnice zabraňuje štiepeniu na povrchu rezu. Pri použití vodiacej lišty prvýkrát, orežte gumový okraj nasledujúcim spôsobom: Nastavte hĺbku rezu nástroja na maximum a čepeľ píly na kolmý uhol (0°), úplne vyťahnite spínač a režte pomaly konštantnou rýchlosťou.

Po orezaní gumovej chlopne môže byť čepeľ používaná aj pre rezanie pod uhlom 45°.

*4 Použitie s C6U3, C6BU3, C7U3 a C7BU3 pri použití vodiacej lišty.

POZNÁMKA

Pri vykonávaní rezania pomocou vodiacej lišty majte na pamäti, že čím viac bude hrúbka vodiacich koľajníc zväčšená, tým viac sa zníži hĺbka rezu.

ÚDRŽBA A KONTROLA

1. Kontrola pilového kotúča

Keďže otupenie nástroja zníži výkonnosť a spôsobuje poruchu motora, pilové kotúče naostríte alebo vymeníte hneď, ako si všimnete opotrebovanie.

2. Kontrola montážnych skrutiek

Všetky montážne skrutky pravidelne kontrolujte a uistite sa, že sú riadne dotiahnuté. Ak je ktorákoľvek skrutka uvoľnená, okamžite ju dotiahnite. Nedodržanie tohto pokynu môže viesť k vážnemu nebezpečenstvu.

3. Kontrola uhlíkových kief (Obr. 24)

Motor je vybavený uhlíkovými kefkami, ktoré sú spotrebný tovar. Keďže nadmerné opotrebovanie uhlíkovej kiefy môže viesť k problémom s motorom, vymeňte uhlíkové kiefy, keď sú opotrebované alebo blízko „limitu opotrebovania“ Ⓣ za nové, s rovnakým číslom Ⓣ, ktoré sa nachádza na obrázku. Okrem toho uhlíkové kiefy vždy udržiavajte čisté a skontrolujte, či sa v držiakoch na kiefy voľne pohybujú.

UPOZORNENIE

○ Pri výmene nových uhlíkových kief, vždy používajte originálne uhlíkové kiefy značky HiKOKI s číslom uvedeným v nákrese.

○ Pri modeloch C6BU3, C6BUM, C7BU3 a C7BUM nemusí brzda fungovať, ak sú použité iné ako špecifikované uhlíkové kiefy.

Ak brzda prestane fungovať, vymeňte uhlíkové kiefy za nové.

4. Výmena uhlíkových kief.

Demontujte vrchné časti kief za pomoci drážkového skrutkovača. Uhlíkové kiefy potom môžete ľahko vybrať.

5. Výmena napájacieho kábla

Ak je potrebné vymeniť napájací kábel, musí to urobiť výrobca alebo jeho zástupca, aby sa predišlo bezpečnostnému riziku.

6. Údržba motorovej jednotky

Vinutie motora je dôležitou súčasťou tohto nástroja. Chráňte pred poškodením a dávajte pozor, aby nedošlo ku kontaktu s čistiacim olejom alebo vodou.

Po 50 hodinách používania vyčistite motor fúknutím suchého vzduchu vzduchovou pištoľou do vetracích otvorov v kryte motora alebo iným nástrojom (Obr. 25). Prach alebo hromadenie častíc v motore môže viesť k poškodeniu.

7. Kontrola a údržba dolného krytu

Vždy skontrolujte, či sa dolný kryt pohybuje hladko.

V prípade poruchy okamžite opravte dolný kryt.

Na čistenie a údržbu používajte vzduchovú pištoľ alebo iné náradie na čistenie fúkaním a pomocou suchého vzduchu vyčistíte priestor medzi dolným krytom a krytom prevodovky, rovnako ako aj rotačnú časť dolného krytu (Obr. 25).

Je to účinné na odstránenie hoblín alebo iných častočiek.

Hromadenie hoblín alebo iných častočiek okolo dolného krytu môže viesť k poruche alebo poškodeniu.

VAROVANIE

Aby ste zabránili vdychovaniu prachu alebo podráždeniu očí, používajte pri používaní vzduchovej pištole alebo iného nástroja na čistenie dolného krytu, ventilačných otvorov alebo iných častí výrobku ochranné okuliare a masku proti prachu.

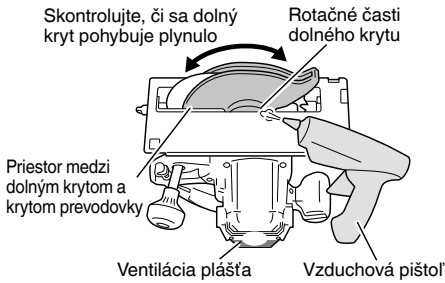

Obr. 25

UPOZORNENIE

V rámci prevádzkovania alebo údržby elektrického náradia je nutné dodržiavať bezpečnostné nariadenia a normy platné v patričnej krajine.

ZÁRUKA

Garantujeme, že elektrické náradie značky HiKOKI vyhovuje zákonným/národným nariadeniam. Táto záruka sa nevzťahuje na poruchy alebo poškodenia, ktoré sú spôsobené nesprávnym používaním, zlým zaobchádzaním alebo štandardným opotrebovaním a odrením. V prípade reklamácie doručte elektrické náradie v nerozobratom stave spolu so ZÁRUČNÝM LISTOM, ktorý nájdete na konci tohto návodu na obsluhu, do autorizovaného servisného strediska spoločnosti HiKOKI.

Informácie ohľadne vzduchom prenášaného hluku a vibrácií

Namerané hodnoty boli stanovené podľa normy EN62841 a deklarované podľa ISO 4871.

Nameraná vážená úroveň hladiny akustického výkonu A: 109 dB (A)
Nameraná vážená úroveň hladiny akustického tlaku A: 98 dB (A)

Odchýlka K: 3 dB (A).

Používajte chrániče sluchu.

Výsledné celkové hodnoty pre vibrácie (suma pre trojosový vektor) stanovené podľa EN62841.

Rezaná drevotriesková doska:

Hodnota vibračných emisii $a_h = 2,5 \text{ m/s}^2$

Odchýlka K = 1,5 m/s^2

Deklarovaná hodnota vibrácií bola nameraná v súlade so štandardnou skúšobnou metódou a môže sa použiť na porovnanie jedného náradia s druhým.

Môže sa taktiež použiť na predbežné posúdenie expozície.

VÝSTRAHA

- Hodnota emisie vibrácií počas skutočného používania elektrického náradia sa môže odlišovať od deklarovanej celkovej hodnoty, a to na základe spôsobu, akým sa náradie používa.
- Vyznačte bezpečnostné opatrenia s cieľom chrániť obsluhu, ktoré sa zakladajú na odhade expozície v rámci skutočných podmienok používania (berúc do úvahy všetky súčasti prevádzkového cyklu, ako sú doby vypnutia náradia a doby voľnobehu náradia, ktoré sú doplnkom doby spustenia náradia).

POZNÁMKA

Vzhľadom na pokračujúci program výskumu a vývoja v spoločnosti HiKOKI si vyhradujeme právo zmien tu uvedených technických parametrov bez predchádzajúceho upozornenia.

ОБЩИ МЕРКИ ЗА БЕЗОПАСНОСТ ПРИ ИЗПОЛЗВАНЕ НА ЕЛЕКТРИЧЕСКИ ИНСТРУМЕНТИ

⚠ ПРЕДУПРЕЖДЕНИЕ

Прочетете всички предупреждения за безопасност, инструкции, илюстрации и спецификации, предоставени с този електрически инструмент.

Неспазването на всички инструкции може да доведе до електрически удар, пожар и/или сериозни наранявания.

Запазете и съхранявайте инструкциите за последващи справки и приложение.

Терминът „електрически инструменти“, използван в предупрежденията за безопасност, се отнася до електрически инструменти, захранвани (с кабел) от мрежата, или такива с батерии (безжични).

1) Безопасност на работното място

- a) **Поддържайте работното място подредено и добре осветено.**

Неподредени или не добре осветени работни места са предпоставка за инциденти.

- b) **Не използвайте електрически инструмент във взривоопасна среда, при наличие на запалими течности, газ или прах.**

Електрическите инструменти произвеждат искри, които могат да доведат до възпламеняване.

- c) **Не позволявайте достъп на странични лица и деца при работа с електрически инструменти.**

Невнимание по време на работа може да доведе до загуба на контрол върху процеса.

2) Електрическа безопасност

- a) **Щепселите на електрическите инструменти трябва да отговарят на типа на контактите.**

Никога не правете каквито и да било промени по щепселите. Не използвайте преходни щепсели за включване на заземени електрически инструменти.

Щепсели, по които не са правени модификации и съответстват на контактите намаляват риска от електрически удар.

- b) **При работа с електрически инструменти избягвайте контакт на тялото със заземени повърхности като тръби, радиатори и хладилници.**

Съществува повишен риск от електрически удар, ако тялото Ви стане част от заземителния контур.

- c) **Не излагайте електрическите инструменти на влиянието на влага или дъжд.**

Попадането на влага в електрическите инструменти повишава риска от електрически удар.

- d) **Не нарушавайте целостта на кабелите. Никога не изключвайте електрическите уреди, като издърпвате от кабела.**

Пазете кабелите от източници на топлина, от смазочни материали, остри ръбове и подвижни компоненти.

Наранени или преплетени кабели повишават риска от електрически удар.

- e) **Когато използвате електрически уред на открито, използвайте удължител, подходящ за външни условия на работа.**

Използвайте кабел, подходящ за външни условия, който намалява риска от електрически удар.

- f) **Ако е наложително използването на електрически инструмент във влажни условия, използвайте уреди с диференциална защита (RCD) срещу утечка.** Използването на диференциална защита намалява риска от електрически удар.

3) Лична безопасност

- a) **Бъдете бдителни, внимавайте в действията си и използвайте разумно електрическите инструменти.**

Не използвайте електрически инструмент, когато сте изморени, или под влиянието на лекарствени средства, алкохол или опиати.

Всяко невнимание при работа с електрически инструменти може да доведе до сериозни наранявания.

- b) **Използвайте лични предпазни средства. Винаги носете защитни очила или маска.**

Защитните средства, като прахозащитна маска, защитни обувки с устойчива на плъгане подметка, каска, или антифони, използвани според условията на работа, ще намалят опасността от нараняване.

- c) **Предотвратяване на случайно включване.**

Уверете се, че бутонът за старт на уреда е в изключено положение, преди да свържете електрическия инструмент към източник на захранване и/или батерия, нанто и преди да го вземете или пренасяте.

Пренасянето на инструменти с пръст на старт бутона, или на превключателя на захранването, носи опасност от инциденти.

- d) **Отстранете всички работни приставки, преди да включите уреда към захранването.**

Гаечен ключ или инструмент, забравен в ротационни компоненти на електрическия инструмент, може да доведе до нараняване.

- e) **Не се пресягайте. През цялото време трябва да имате стабилна опора и да поддържате баланс на тялото.**

Това осигурява по-добър контрол върху електрическите инструменти при неочаквани ситуации.

- f) **Носете подходящо облекло. Не носете преналено широки дрехи или бижута. Дръжте косата и дрехите си далеч от движещите се части.**

Широките дрехи, бижута и дълга коса могат да бъдат захванати от подвижните компоненти.

- g) **Ако са осигурени устройства за присъединяване към прахоуловителни инсталации, уверете се, че са правилно присъединени.**

Използването на прахоуловители и циклонни може да намали свързаните със замърсяването рискове.

- h) **Не позволявайте опитността ви, придобита от честото използване на инструменти, да ви създаде самочувствие, заради което да игнорирате принципите на безопасност при работа с инструменти.**

Невнимателно действие може да доведе до тежки наранявания в рамките на части от секундата.

4) Експлоатация и поддръжка на електрически инструменти

- a) **Не насилвайте електрическите инструменти. Използвайте подходящ електрически инструмент за съответните цели.**

Подходящият електрически инструмент осигурява безопасното и по-добро извършване на работните дейности при предвидените номинални параметри.

- b) **Не използвайте електрическия инструмент, ако не може да бъде включен или изключен от съответния старт бутон или превключвател.** *Всички електрически инструмент, който не може да се контролира от превключвателя, е опасен и подлежи на ремонт.*
- c) **Изключете щепсела на инструмента от източника на захранване и/или извадете батерииния панел от инструмента, ако той позволява сваляне, преди да извършвате настройки, при смяна на приставки или при съхранение.** *Тези предпазни мерки намаляват риска от случайно и нежелано включване на електрическия инструмент.*
- d) **Съхранявайте неизползваните електрически инструменти далеч от достъп на деца и не позволявайте на лица, непознати с начина на работа с инструментите и тези инструкции, да работят с тях.** *Електрическите инструменти представляват опасност в ръцете на неопитни лица.*
- e) **Поддържайте електроинструментите и аксесоарите.** *Проверявайте центровната и закрепването на подвижните части, проверявайте за повредени части, които могат да се отразят на работата на електрическите инструменти. Ако установите повреди, отстранете ги преди да използвате електрическите инструменти. Много злополуки се дължат на лоша поддръжка на електрическите инструменти.*
- f) **Поддържайте режещите инструменти заточени и чисти.** *Правилно поддържаните режещи инструменти, с наточени режещи елементи, се управляват и контролират по-лесно.*
- g) **Използвайте електрически инструменти, приставки и аксесоари, и т.н., съгласно тези инструкции, като вземете предвид работните условия и вида работи, които ще се извършват.** *Използване на електрическите инструменти за работи, различни от тези, за които са предвидени, може да доведе до повишен риск и опасни ситуации.*
- h) **Пазете ръкохватките и повърхностите за захващане сухи, чисти, без масло и грес.** *Хлъзгавите ръкохватки и повърхности за захващане не позволяват безопасната работа и управление на инструмента в неочаквани ситуации.*
- 5) **Обслужване**
- a) **Обслужването на електрическите инструменти трябва да се извършва само от квалифицирани сервизни работници, при използване на оригинални резервни части.** *Това ще гарантира безопасността при работа с електрическите инструменти.*

ВНИМАНИЕ

Не допускайте в зоната на работа деца и възрастни хора. Когато не използвате електрическите инструменти, съхранявайте ги далеч от достъп на деца и възрастни хора.

ИНСТРУКЦИИ ЗА БЕЗОПАСНОСТ ЗА ВСИЧКИ ЦИРКУЛЯРИ

Процедури за рязане

- a) **⚠ ОПАСНОСТ: Пазете ръцете си от зоната на рязане и острието.** *Дръжте другата си ръка върху помощната ръкохватка, или кожуха на мотора. Ако дръжите циркуляра с две ръце ще избегнете порязване.*
- b) **Не се пресягайте под детайла, предмет на рязане с циркуляра.** *Предпазителят на циркуляра не може да Ви защити от острието под детайла.*
- c) **Регулирайте дълбочината на рязане до тази на работния детайл.** *Под детайла трябва да се подава и вижда не повече от половин режеш зъб на циркуляра.*
- d) **Никога не дръжте детайла в ръцете си или срещу крака си, докато режете.** *Укрепете детайла върху устойчива платформа. Укрепването на детайла е особено важно за минимизиране на наранявания по открити части от тялото, работния диск и предотвратяване на загуба на контрол.*
- e) **Дръжте електрическия уред само за изолираната ръкохватка, когато извършвате операция, при която има опасност режещият инструмент да влезе в допир със скрити проводници или да засегне самия кабел на електрическия уред.** *Контакт с проводник под напрежение ще доведе до провеждане на напрежението и върху металните части на електрическия инструмент и до електрически удар за оператора*
- f) **При надлъжни разрези, използвайте водач или прав ъгъл.** *Това подобрява точността и намалява вероятността от деформиране на диска.*
- g) **Винаги използвайте дискове с подходящ размер и форма (ромбовиден или кръгъл) на отвора за работния шпиндел.** *Дискове, които не отговарят на монтажните отвори на циркуляра, ще работят ексцентрично, което води до загуба на управление.*
- h) **Никога не използвайте повредени или неподходящи дискове, шайби или болтове.** *Шайбите и болтовете на диска са специално проектирани за Вашия циркуляр, за максимална ефективност и безопасност при работа.*

Предупреждения и причини за „биене“ и откат.

- Откатът е внезапна реакция на прищипан, заклещен или неподравнен диск, което води до неконтролирано излизане на диска от работния детайл по посока на оператора;
 - Когато острието е заклещено или заседнало в среznия канал на дървото, то спира да се върти, а реакцията на мотора е да завърти уреда бързо назад към оператора;
 - Ако дискът се окриви или разцентрова по време на рязане, задният зъб може да се забие в дървесината и да накура диска да излезе от среznия канал, или да отскочи към оператора.
- Откатът е резултат от неправилно използване на циркуляра и/или неправилна процедура на рязане и може да се избегне при спазване на инструкциите, предоставени по-долу.

- a) Управнявайте здрав захват върху двете дръжки на циркуляра, като ръцете Ви трябва да бъдат в позиция, в която могат да противодействат на откат или „биене“. Позиционирайте тялото си така, че да бъде от която и да е страна на диска, но не и в права линия с диска.
Откатът може да накара циркуляра да отскочи назад, но тези сили могат да се управляват от оператора, ако бъдат взети предпазни мерки.
- b) Когато дискът заклинни, или при прекъсване на рязането по навкато и да било причина, освободете спусъка и дръжте циркуляра неподвижно в детайла, който ренжете, докато дискът спре напълно.
Никога не опитвайте да отстраните циркуляра от работния детайл, или да го издърпате назад докато дискът се върти, тъй като може да се получи откат.
Проверете причината и вземете мерки за да елиминирате причината за заклиняване на диска.
- c) Когато възобновите отново работа с циркуляра върху работния детайл, центрирайте диска в срезния канал така, че зъбът да не запира в материала.
Ако острието на циркуляра се заклеши, то може да излезе или да даде откат от детайла при възобновяване на работа.
- d) Придържайте плоскостите с големи размери за да избегнете риска от заклинване на диска и получаването на откат.
Големите плоскости обикновено провисват в краищата под собствената си тежест. Трябва да се поставят опори под плоскостите от двете страни, в близост до линията на срязване на плоскостта.
- e) Не използвайте тъпи или повредени дискове.
Незаточените или неправилно поставени дискове могат да направят тесен прорез, като повишават триенето, а дискът ще заклинва и дава откат.
- f) Регулиращите и блокиращи лостове за дълбочина и ъгъл на рязане на диска трябва да бъдат стегнати и застопорени преди започване на рязане.
Ако настройките се променят по време на рязане, това може да доведе до заклинване и откат на диска.
- g) Бъдете особено внимателни при рязане в съществуващи стени или други зони.
Видимият ръб на диска може да прореже обекти, които да причинят откат.
- c) Долният предпазител може да бъде ръчно прибран само за специални видове рязане, като „врязване“ и „сложно изрязване“. Повдигнете долния предпазител, като свиете ръкохватката, а щом дискът навлезе в материала, долният предпазител трябва да бъдепуснат.
За всички други видове рязане, долният предпазител трябва да работи автоматично.
- d) Винаги се уверявайте, че долният предпазител покрива острието на диска преди да поставите циркуляра на работната маса или на земята.
Незащитеното острие на диска може да стане причина за придвижване на циркуляра назад, като прореже всички предмети по пътя си. Винаги имайте предвид необходимото допълнително време за пълното спиране на диска след натискане на бутона за изключване.

Функция на циркулярния трион

a) Използвайте подходящото ренжещо острие за циркулярния трион.

За да действа циркулярният трион, корпусът на острието трябва да бъде по-тънък от него, а широчината на срязване на острието да бъде по-широка от дебелината на триона

b) Регулирайте циркулярния трион, както е описано в това ръководство за употреба.

Погрешно оставени разстояния, позициониране и настройване могат попречат на циркулярния трион да предотврати откат.

c) Винаги използвайте циркулярния трион, освен при „потъващо“ рязане.

Циркулярният трион трябва да бъде поставен обратно след приключване на „потъващото“ рязане. Циркулярният трион влияе на работата при „потъващо“ рязане и може да доведе до откат.

d) За да работи циркулярният трион, той трябва да е в контакт с отработвания елемент.

Циркулярният трион не може да предотврати откат при късо съединение.

e) Не използвайте резачката, ако циркулярният трион е изкривен.

Дори леко смущение може да забави скоростта на затваряне на предпазителя.

ДОПЪЛНИТЕЛНИ МЕРКИ ЗА БЕЗОПАСНОСТ

- Използвайте само режещ диск с диаметър, указан на машината.
- Не използвайте каквито и да било абразивни дискове.
- Не използвайте деформирани или напукани дискове.
- Не използвайте дискове, изработени от инструментална стомана.
- Не използвайте дискове, които не отговарят на спецификациите, дадени в тези инструкции.
- Не спирайте дисковете чрез упражняване на страничен натиск върху тях.
- Винаги поддържайте дисковете заточени.
- Уверете се, че долният предпазител се движи безпрепятствено и свободно.
- Никога не използвайте циркуляра с фиксиран в отворено положение долен предпазител.
- Уверете се, че прибиращият механизъм на системата на предпазителя работи добре.
- Корпусът на режещите остриета трябва да бъде по-тънък от циркулярния трион и широчината на прореза, или разстоянието между зъбите трябва да е по-голямо от дебелината на циркулярния трион.

Функция на долния предпазител

a) Преди употреба, проверете дали долният предпазител е затворен изцяло. Не използвайте циркуляра, ако долният предпазител не се движи свободно и не се затваря веднага. Никога не застопоряйте и не привързвайте долния предпазител в отворено положение.

Ако циркулярът бъде случайно изпуснат, долният предпазител може да се огъне.

Повдигнете долния предпазител със съгъваемата дръжка и се уверете, че се движи свободно и не опира о диска или друга част, под всички ъгли и дълбочини на рязане.

b) Проверете работата на пружината на долния предпазител. Ако предпазителът и пружината не работят добре, трябва да бъдат ремонтирани преди употреба на циркуляра.

Долният предпазител може да работи по-трудно поради повредени части, натрупване на фини отлагания или стружки.

12. Никога не използвайте циркуляра при насочено острие на диска нагоре или настрани.
13. Уверете се, че материалът, който ще режете, не съдържа чужди тела, като гвоздеи.
14. Циркулярният трион трябва да се ползва винаги, освен при „потъващо“ рязане в средата на работния елемент.
15. Изключете щепсела от контакта преди да извършвате настройки, обслужване или дейности по поддръжка.
16. За модели С6ВU3, С6ВUМ, С7ВU3 и С7ВUМ бъдете внимателни за откат на спирачките. Моделите С6ВU3, С6ВUМ, С7ВU3 и С7ВUМ разполагат с електрическа спирачка, която се задейства, когато ключът се освободи. При задействането на спирачката се получава лек откат, затова дръжте уреда здраво.
17. При работата на спирачката и изключен ключ могат да се появят искри, тъй като моделите С6ВU3, С6ВUМ, С7ВU3 и С7ВUМ ползват електрически спирачки. Трябва да знаете, че това не е дефект на машината.
18. За модели С6ВU3, С6ВUМ, С7ВU3 и С7ВUМ, когато спирачките престанат да работят ефективно, заменете въглеродните четки с нови.
19. Уверете се, че източникът на напрежение, който ще използвате, отговаря на изискванията по спецификация, посочени върху инвентарната табелка.
20. Преди инструментът да бъде включен в захранването, се уверете, че превключвателят за захранването е в положение OFF. Ако бъде включен щепсела към контакта, уредът ще започне да работи веднага, при бутон в позиция ВКЛ., което може да доведе до сериозни инциденти.
21. Когато работната площ да е далече от източник на захранване, използвайте удължител с достатъчна дебелина и номинален капацитет. Удължителният кабел трябва да бъде възможно най-къс.
22. Тъй като режещият диск ще се покаже под повърхността на дървения материал, при рязане, поставете материала върху работна маса. Ако се използват дървени трупчета като работна повърхност и опора, изберете равен терен, за да бъдат добре стабилизирани. Нестабилна работна повърхност може да доведе до повишена опасност при работа. **(Фиг. 3)**
За да избегнете евентуални инциденти, винаги проверявайте дали остатъчният дървен материал след рязане е стабилно поставен върху работната повърхност.
23. Ако дръжката остане разхлабена, ще се създаде предпоставка за особено голяма опасност от инцидент. Винаги го застопорявайте стабилно. **(Фиг. 4)**
24. Особено опасно е този крилчат болт да остава разхлабен. Винаги го застопорявайте стабилно. **(Фиг. 5)**
25. Преди операции по рязане, уверете се, какъв е материалът, който ще обработвате. Ако материалът, който ще обработвате, се очаква да генерира вреден / токсичен прах, уверете се, че торбичката на съответната почистваща система е свързана здраво към изхода за прахови частици. Освен това, носете маска, ако е налична.
 - Преди да започнете да режете, уверете се, че дискът е постигнал пълната си скорост на ротация.
 - Ако дискът спре, или започне да издава нетипичен шум при работа, веднага натиснете бутона ИЗКЛ.
 - Винаги обръщайте внимание кабелът на уреда да не бъде в близост до зоната на рязане на диска.
- Използване на циркуляра с диск насочен нагоре или настрани е особено опасно. Да се избягват такива нетипични начини на използване.
- При рязане на каквито и да било материали, винаги носете предпазни очила.
- Когато приключите рязането, изключете уреда от захранването.

ИМЕ НА ЧАСТИТЕ (Фиг. 1 – Фиг. 23)

①	Пусков ключ	14	Наклонена крилчатата гайка	27	Винт М4	40	Машинен винт М5х12
②	Капак на режещ диск	15	Капачка на четката	28	Предварително маркирана линия	41	Адаптер за водеща шина
③	Лост за долен предпазител	16	Ръкохватка	29	Преден мащаб при 45 ° наклон	42	Лост на шина
④	Сплитер	17	Отключващ бутон	30	Преден мащаб без наклон	43	Лост (А)
⑤	Болт М8	18	Лост за застопоряване	31	Заклучване на пружината	44	Лост (В)
⑥	Шайба (В)	19	Фирмена табелка	32	Колектор за прах	45	Крилчат болт
⑦	Режещ диск	20	Бутон	33	Лост (къс вид)	46	Основа на квадратно гнездо
⑧	Долен предпазител	21	Държач за кабела	34	Винт М4	47	Монтажен винт
⑨	Водач	22	Наклонен крилчат болт	35	Винт М5	48	Дървени стърготини
⑩	Водещ елемент	23	Наклонен лост	36	6 мм шестостенен гаечен ключ	49	Винт за настройка за паралелизъм
⑪	Основа	24	Дървесина	37	Шайба (А)	50	Квадрат
⑫	Манометър с извита тръба	25	Работна маса	38	Водеща шина	51	Застопоряващ винт за шестостенна бунка
⑬	Закопчалка за крилчат болт	26	Болт М8	39	Гумено острие	52	3 мм шестостенен гаечен ключ

СИМВОЛИ

ПРЕДУПРЕЖДЕНИЕ

Използвани са следните символи. Уверете се, че разбирате значението им, преди да започнете работа с уреда.

	C6U3 / C6BU3 / C6UM / C6BUM / C7U3 / C7BU3 / C7UM / C7BUM : Циркуляр
	За да намали риска от наранявания, потребителят трябва да прочете ръководството за работа.
	Винаги носете защитни очила или маска.
	Винаги носете антифони.
	Само за страни от ЕС Не изхвърляйте електрически уреди заедно с битовите отпадъци! Във връзка с разпоредбите на Европейска Директива 2012/19/ЕС за електрическите и електронни уреди и нейното приложение съгласно националните законодателства, електрически уреди, които излизат от употреба, трябва да се събират отделно и предават в специализирани пунктове за рециклиране.
V	Номинално напрежение
	Дълбочина на рязане
P	Мощност
n ₀	Скорост без натоварване

	Тегло (без кабела)
I	Включване
O	Изключване
	Разкачете главния щепсел от електрическия контакт
	Вентилатор
	Забранено действие
	Уред Клас II

СТАНДАРТНИ АКСЕСОАРИ

В допълнение към основния комплект (1 комплект) са предоставени и аксесоарите и приставките, изброени по-долу.

- Режещ диск (монтиран на циркуляра)..... 1
(Диам. 165 mm C6U3, C6BU3, C6UM, C6BUM)
(Диам. 190 mm C7U3, C7BU3, C7UM, C7BUM)
- Шестостенен ключ..... 1
- Водач..... 1
- Крилчат болт..... 1
- Заклучване на пружината 1
- Лост (къс вид) 1
- Колектор за прах 1

Стандартните приставки и аксесоари са предмет на промяна без уведомление.

ПРИЛОЖЕНИЯ

Рязане на различни видове дърво.

СПЕЦИФИКАЦИИ

Спецификациите на уреда са дадени в Таблицата на стр. 142.

ЗАБЕЛЕЖКА

Поради непрекъснатото развитие на научно-развойната програма на HiKOKI, дадените тук спецификации са предмет на промяна без предварително уведомление.

МОНТАЖ И ЕКСПЛОАТАЦИЯ

Действие	Фигура	Страница
Регулиране на дълбочината на рязане	4	143
Регулиране на ъгъла на наклона	5	143
Настройване на циркулярния трион (С6U3, С6ВU3, С6UМ, С6ВUМ)	6	143
Настройване на циркулярния трион (С7U3, С7ВU3, С7UМ, С7ВUМ)	7	144
Не използвайте инструмента само с функция на вентилатора. (само С6U3, С6ВU3, С7U3 и С7ВU3)	8	144
Настройване на водещия елемент (само С6U3, С6ВU3, С7U3 и С7ВU3)	9	144
Линия на рязане	10	144
Регулиране на водача	11	144
Използване на държача на кабела	12	144
Монтаж на прахосъбирателя	13	144
Действие на превключвателя*1	14	144
Рязане под прав ъгъл	15	145
Наклонено рязане (посока +45°)	16	145
Демонтаж на режещия диск	17	145
Монтаж на режещия диск*2	18	146
Използване на водещата шина*3 (само С6UМ, С6ВUМ, С7UМ и С7ВUМ) (допълнителни аксесоари)	19	146
Използване на адаптер за водещата шина*4 (само С6U3, С6ВU3, С7U3 и С7ВU3) (допълнителни аксесоари)	20	147
Регулиране на основата и режещия диск за поддръжане на паралелизъм (само С6UМ, С6ВUМ, С7UМ и С7ВUМ)	21	147
Регулиране на основата и диска на циркуляра за да се поддържа перпендикулярното му положение. (само С6U3, С6ВU3, С7U3 и С7ВU3)	22	147

Регулиране на основата и диска на циркуляра за да се поддържа перпендикулярното му положение. (само С6UМ, С6ВUМ, С7UМ и С7ВUМ)	23	147
Избор на аксесоари	—	149

*1 Преди да започнете работа, проверете, за да се уверите, че при правилно боравене с превключвателя на захранване, той включва и изключва инструмента. Докато инструментът е включен в захранване, се уверете, че циркулярът спира, когато превключвателят е в позиция OFF. В някои региони не е необходимо да се извършва стъпка 1.

*2 Полезен диаметър на циркуляра:
С6U3, С6ВU3, С6UМ, С6ВUМ 165 до 162 мм
С7U3, С7ВU3, С7UМ, С7ВUМ 190 до 185 мм
Дебелина на тялото: до 1,5 мм, ширина на върха: не по-малко от 1,9 мм
Плътност на циркулярния трион: 1,8 мм

*3 Използвайте водещата шина при рязане в дълги, прави линии.

Гуменото острие на водещата шина работи, за да предотврати трески върху отрязаната повърхност. При използване на водещата шина за първи път, изрежете гуменото острие, както следва: Настройте дълбочината на рязане на инструмента до максимум и ъгъла на режещия диск до перпендикуляр (0 °), издърпайте ключа напълно и режете с бавна, постоянна скорост.

След като гуменото острие бъде отрязано, то може да се използва и за рязане под 45 ° ъгъл.

*4 Използвайте с С6U3, С6ВU3, С7U3 и С7ВU3 при използване на водещата шина.

ЗАБЕЛЕЖКА

При извършване на рязане с помощта на водещата шина, не забравяйте, че дълбочината на рязане намалява, тъй като дебелината на водещата шина се увеличава.

ПОДДРЪЖКА И ИНСПЕКЦИЯ

1. Инспекция на диска

Тъй като използването на изтъпен диск намалява ефективността и затрудняват работата на мотора, заточете или подменете режещите дискове, веднага щом забележите следи от износване.

2. Инспекция на монтажните винтове

Редовно инспектирайте всички монтажни винтове и се уверете, че са добре затегнати. Ако установите разхлабен винт, незабавно го затегнете. Неспазването на горното крие рискове от злополуки и нараняване.

3. Проверка на въглеродните четки (Фиг.24)

Моторът използва въглеродни четки, които са консуматив. Тъй като силно износени въглеродни четки могат да доведат до проблеми с мотора, сменяйте последните с нови със същия № ⓐ, посочен на фигурата, когато се износят или са близо до „граница на износване“ ⊙. Освен това, винаги поддръжката въглеродните четки чисти и се уверете, че се плъзгат свободно в държачите.

ВНИМАНИЕ

⊙ Когато сменяте нови въглеродни четки, винаги използвайте оригинални четки с номера, уточнен на рисунката.

⊙ За модели С6ВU3, С6ВUМ, С7ВU3 и С7ВUМ, спирачката може да не работи ако се ползват различни от определените въглеродни четки.

Когато спирачката спре да работи ефективно, заменете въглеродните четки с нови.

4. Смяна на въглеродните четки.

Разглобете капачките на четките със стандартна отвертка. След това въглеродните четки могат да бъдат лесно извадени.

5. Смяна на захранващ кабел

Ако се налага смяна на захранващия кабел, това може да се извърши от производителя или негов представител, за да се гарантира безопасността.

6. Поддръжка на мотора

Намотката на мотора е важна част от този инструмент. Избягвайте повреждане и внимавайте, за да избегнете контакт с почистващото масло или вода.

След 50 часа на употреба, почистете мотора чрез продухване във вентилационните отвори на корпуса на мотора с пистолет за сух въздух или друг инструмент (Фиг. 25).

Прах или натрупване на частици в мотора може да доведе до повреда.

7. Проверна и поддръжка на долния предпазител

Винаги проверявайте дали долният предпазител се движи безпрепятствено.

В случай на неизправност, незабавно поправете долния предпазител.

За почистване и поддръжка използвайте пистолет за въздух или друг инструмент за почистване чрез продухване на пространството между долния предпазител и капака на колелото, както и въртящата се част на долния предпазител със сух въздух (Фиг. 25).

Това е ефективно за емисии от стружки или други частици.

Натрупването на стружки или други частици около долния предпазител може да доведе до неправилна работа или повреда.

ПРЕДУПРЕЖДЕНИЕ

За да предотвратите вдишване на прах или раздразнение на очите, носете предпазни очила и маска за прах, когато използвате пистолета за въздух или друг инструмент за почистване на долния предпазител, вентилационните отвори или други части на продукта.

ГАРАНЦИЯ

Предоставяме гаранция за Електрически Инструменти HiKOKI съгласно специфичните местени законодателства на съответните държави. Настоящата гаранция не покрива дефекти или повреди, причинени от неправилно или небрежно използване, както и такива, които се дължат на обичайно износване на компонентите. В случай на рекламация, моля, изпратете Електрическият Инструмент, в неразглобен вид, заедно с ГАРАНЦИОННАТА КАРТА, предоставена в края на инструкциите, на оторизиран сервизен център на HiKOKI.

Информация за шумово замърсяване и вибрации

Измерените стойности отговарят на изискванията на EN62841 и съответстват на ISO 4871.

Измерено А-претеглено шумово ниво: 109 dB (A)

Измерена А-претеглена сила на звука: 98 dB (A)

Неточност К: 3 dB (A).

Носете антифони.

Общи стойности на вибрации (векторна сума) определени съгласно EN62841.

Рязане на ПДЧ:

Стойност на вибрации $a_h = 2,5$ м/сек²

Неточност К = 1,5 м/сек²

Декларираните общи стойности на вибрации са измерени съгласно стандартните методи на изпитване и могат да бъдат използвани за сравнение между различните инструменти.

Освен това стойностите могат да се използват за предварителна оценка.

ПРЕДУПРЕЖДЕНИЕ

○ Вибрациите по време на практическо използване на инструмента, могат да се различават от посочените общи стойности, в зависимост от начина на използване на инструмента.

○ Идентифициране на мерките за безопасност за оператора, въз основа на оценка на въздействието при действителни условия на използване (като се вземат предвид всички елементи от работния цикъл, като периоди на включване и изключване, както и работа на празни обороти непосредствено преди и след момента на използване).

ЗАБЕЛЖКА

Поради непрекъснатото развитие на научно-развойната програма на HiKOKI, дадените тук спецификации са предмет на промяна без предварително уведомление.

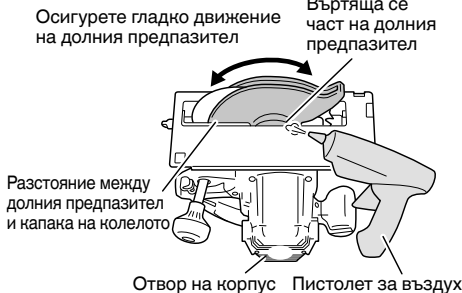

Фиг. 25

ВНИМАНИЕ

По време на работа и поддръжка на електрически уреди трябва да се спазват разпоредбите и стандартите за безопасност за всяка страна.

OPŠTA BEZBEDNOSNA UPOZORENJA ZA ELEKTRIČNI ALAT

⚠ UPOZORENJE

Pročitajte sva bezbednosna upozorenja, uputstva, ilustracije i specifikacije koje ste dobili uz ovaj električni alat.

Propust da se slede sva dole navedena uputstva može da izazove strujni udar, požar i/ili teške povrede.

Sačuvajte sva upozorenja i uputstva za buduću upotrebu.

Izraz „električni alat“ u ovim upozorenjima odnosi se na električni alat napajan iz mreže (pomoću kabla) ili na alat napajan iz baterije (bez kabla).

1) Bezbednost radnog područja

- a) Radno područje održavajte čistim i dobro osvetljenim.

Zbog zakrčenog ili mračnog prostora mogu se dogoditi nesreće.

- b) Električnim alatom nemojte da rukujete u eksplozivnoj atmosferi, na primer u prisustvu zapaljivih tečnosti, gasova ili prašine.

Električni alati stvaraju varnice koje mogu da zapale prašinu ili isparenja.

- c) Decu i posmatrače držite podalje dok rukujete električnim alatom.

Zbog ometanja možete da izgubite kontrolu nad njim.

2) Električna bezbednost

- a) Utičaći električnog alata moraju da odgovaraju utičnici. Nikada ni na koji način nemojte da prepravljate utikač. Nemojte da koristite nikakve adaptere za utikače dok rukujete uzemljenim električnim alatom.

Utičaći koji nisu prepravljani i odgovarajuće utičnice smanjujuće opasnost od strujnog udara.

- b) Izbegavajte kontakt sa uzemljenim površinama kao što su cevi, radijatori, šporeti ili frižideri.

Opasnost od strujnog udara se povećava ako vam je telo uzemljeno.

- c) Električni alat nemojte da ostavljate na kiši ili izloženog vlazi.

Voda koja proдре u električni alat povećavaće opasnost od strujnog udara.

- d) Nemojte da zloupotrebljavate kabl. Kabl nikada nemojte da koristite da biste nosili, vukili ili isključivali iz struje električni alat.

Kabl držite podalje od toplote, ulja, oštih ivica ili pokretnih delova.

- e) Kada električni alat koristite napolju, koristite produžni kabl koji je predviđen za spoljnu upotrebu.

Korišćenjem kabla koji je predviđen za spoljnu upotrebu smanjuje se opasnost od strujnog udara.

- f) Ako nije moguće izbeći upotrebu električnog alata na vlažnom mestu, koristite napajanje zaštićeno zaštitnom strujnom sklopkom (RCD).

Korišćenjem RCD-a smanjuje se opasnost od strujnog udara.

3) Lična bezbednost

- a) Kada rukujete električnim alatom budite na oprezu, pazite šta radite i koristite zdrav razum. Nemojte da koristite električni alat kada ste umorni ili ako ste pod uticajem droge, alkohola ili lekova.

Trenutak nepažnje tokom upotrebe električnog alata može dovesti do teške povrede.

- b) Koristite ličnu zaštitnu opremu. Uvek nosite zaštitu za oči.

Zaštitna oprema kao što je maska za prašinu, neklizajuća radna obuća, šlem i zaštita za sluh, koja se koristi u odgovarajućim uslovima, smanjuje opasnost od povredivanja.

- c) Onemogućite slučajno uključivanje. Pre priključivanja na izvor napajanja i/ili baterije, uzimanja ili prenošenja alata, proverite da li se prekidač nalazi u položaju isključeno.

Prenošenje električnog alata sa prstom na prekidaču ili uključivanje napajanja alata dok je prekidač u položaju uključeno može dovesti do nesreće.

- d) Pre uključivanja električnog alata uklonite ključ za podešavanje.

Ključ koji je ostao pričvršćen na rotacionom delu električnog alata može da nanese povrede.

- e) Nemojte se isticati. Sve vreme održavajte dobar oslonac i ravnotežu.

Zahvaljujući tome imaćete bolju kontrolu nad električnim alatom u neočekivanim situacijama.

- f) Nosite odgovarajuću odeću. Nemojte da nosite široku odeću ili nakit. Kosu i odeću držite podalje od pokretnih delova.

Pokretni delovi mogu da zahvate široku odeću, nakit ili dugu kosu.

- g) Ako uređaj ima priključak za posudu za izvlačenje i prikupljanje prašine, postarajte se da ona bude ispravno priključena i korišćena.

Upotrebom posude za prikupljanje prašine mogu da se smanje opasnosti povezane s prašinom.

- h) Ne dopustite da poznavanje stečeno usled česte upotrebe alata utiče na to da postanete puni poverenja i da ignorišete principe bezbednosti alata.

Neoprezno rukovanje može da izazove ozbiljnu povredu u deliću sekunde.

4) Upotreba i održavanje električnog alata

- a) Nemojte koristiti električni alat na silu. Koristite električni alat koji odgovara poslu koji želite obaviti.

Odgovarajućim električnim alatom posao ćete obaviti bolje i bezbednije pri brzini za koju je predviđen.

- b) Nemojte da koristite električni alat ako ne možete da ga uključite i isključite prekidačem.

Svaki električni alat kojim ne može da se upravlja prekidačem predstavlja opasnost i mora biti popravljen.

- c) Izvucite utikač iz izvora napajanja i/ili uklonite bateriju, ako može da se izvadi, iz električnog alata pre vršenja bilo kakvih podešavanja, menjanja pribora ili odlaganja električnog alata. Ove preventivne mere bezbednosti smanjuju opasnost od slučajnog uključivanja električnog alata.

- d) Nekorišćeni električni alat odložite van domašaja dece i nemojte dozvoliti da ga koriste osobe koje nisu upoznate s njim ili ovim uputstvima. Električni alat je opasan u rukama osoba koje ne znaju kako se on koristi.

- e) Održavajte električni alat i dodatke. Proverite da li su pokretni delovi dobro namešteni i pričvršćeni, da li ima delova koji su pomoljeni ili postoji neko stanje koje može uticati na rad električnog alata. Ako je oštećen, električni alat treba popraviti pre upotrebe.

Mnoge nezgode su izazvane električnim alatom koji nije dobro održavan.

- f) Alate za sečenje održavajte oštrim i čistim.

Manja je verovatnoća da će se zaglaviti ispravno održavani alat za sečenje sa naoštrenim oštricama i takav alat je lakše kontrolisati.

- g) Električni alat, pribor, rezne pločice itd. koristite u skladu sa ovim uputstvima, uzimajući u obzir uslove rada i posao koji treba obaviti.
Korišćenje električnog alata za namene za koje nije predviđen može prouzrokovati opasne situacije.
- h) Održavajte ručke i površine koje se hvataju suvim, čistim i bez ulja i masti.
Klizave ručke i površine za hvatanje ne dopuštaju bezbedno rukovanje i kontrolu alata u neočekivanim situacijama.

5) Servisiranje

- a) Servisiranje vašeg električnog alata prepustite stručnom serviseru koji će koristiti isključivo identične rezervne delove.
Time će se očuvati bezbednost električnog alata.

MERE PREDOSTROŽNOSTI

Decu i nemoćne osobe držite podalje.

Kada se ne koristi, alat treba držati van domašaja dece i nemoćnih osoba.

BEZBEDNOSNA UPUTSTVA ZA SVE TESTERE

Postupci sečenja

- a) **⚠ OPASNOST:** Ruke držite podalje od područja sečenja i sečiva. Drugu ruku držite na pomoćnoj ručki ili na kućištu motora.
Ako sa obe ruke držite testeru, sečivo neće moći da ih poseče.
- b) **Nemojte posezati rukama ispod dela koji obrađujete.** Štitnik ne može da vas zaštiti od onog dela sečiva koji se nalazi ispod dela koji obrađujete.
- c) **Podesite dubinu sečenja na debljinu dela koji obrađujete.** Ispod dela koji obrađujete treba da se vidi manje od polovine zuba testere.
- d) **Nikada nemojte da držite predmet obrade rukama ili preko nogu dok ga sečete.** Učvrstite deo koji obrađujete na stabilnoj platformi.
Važno je da ispravno poduprete deo koji obrađujete da biste smanjili izloženost tela, zaglavljivanje sečiva ili gubitak kontrole.
- e) **Držite električni alat za izolovane ručke kada postoji mogućnost da sečivo tokom rada dođe u kontakt sa skrivenim žicama ili sopstvenim kablom.**
Kontakt sa žicom pod naponom može da prenese napon do nepokrivenih metalnih delova električnog alata zbog čega rukovalac može da doživi strujni udar.
- f) **Prilikom testerisanja uvek koristite štitnik ili vodiču.** Time se povećava preciznost sečenja i smanjuju šanse za zaglavljivanje sečiva.
- g) **Uvek koristite sečiva odgovarajuće veličine i ispravnog oblika (trapezoidne u odnosu na okrugle).**
Sečiva koja ne odgovaraju načinu montaže na testeri okrećuće se van centra, izazivajući gubitak kontrole.
- h) **Nikada nemojte da koristite oštećene ili neispravne podloške ili vijak za sečivo.**
Podloške za sečivo i vijak posebno su dizajnirani za vašu testeru radi postizanja optimalnog učinka i sigurnosti rada.

Uzroci povratnog udara i povezana upozorenja

- povratni udar je izenadna reakcija na priklješteno, zaglavljeno ili neporavnato sečivo testere koje izaziva nekontrolisano podizanje testere iz dela koji se obrađuje prema korisniku;
- kada se sečivo priklješti ili zaglavi u delu koji se obrađuje, sečivo će se zaustaviti, a motor će naglo odbaciti uređaj prema korisniku;

- ako se sečivo deformiše ili izađe iz reza, zubi na zadnjem delu sečiva mogu da zagrebu gornju površinu drveta, što može da izazove iskakanje sečiva i odbacivanje prema korisniku.

Povratni udar je posledica pogrešnog korišćenja testere i/ili neodgovarajućih radnih postupaka ili uslova i može da se izbegne preduzimanjem odgovarajućih mera navedenih u nastavku.

- a) **Čvrsto držite testeru obema rukama i postavite ih tako da možete da se oduprete silama povratnog udara. Postavite telo s bilo koje strane sečiva, ali nikako ne u ravni sa sečivom.**
Povratni udar može da izazove odskakanje testere unazad, ali korisnik može da kontroliše sile povratnog udara ako preduzme odgovarajuće mere predostrožnosti.
- b) **Kada sečivo krene ukrivo u rezu ili kada iz nekog razloga prekidače sa sečenjem, pustite prekidač i držite testeru nepomično u materijalu sve dok se sečivo potpuno ne zaustavi.**
Nikada nemojte da pokušavate da izvadite testeru iz dela koji obrađujete ili da povučete testeru unazad dok se sečivo kreće jer to može da izazove povratni udar. Istražite i otklonite uzroke zbog kojih je sečivo krenulo ukrivo.
- c) **Prilikom ponovnog pokretanja testere u delu koji obrađujete, centrirajte sečivo testere u rez tako da da zubi testere ne budu u materijalu.**
Ako testera dodiruje materijal, prilikom ponovnog pokretanja može da se podigne ili odskoči iz dela koji obrađujete.
- d) **Poduprite velike ploče da bi se smanjila opasnost od zaglavljivanja i izbacivanja sečiva.**
Velike ploče imaju sklonost da se obese pod vlastitom težinom. Oslonce treba postaviti ispod ploče na obe strane, blizu linije reza i blizu ivice ploče.
- e) **Nemojte da koristite tupa ili oštećena sečiva.**
Tupa ili neispravno postavljena sečiva prave uzan rez što izaziva povećano trenje, zaglavljivanje testere i povratni udar.
- f) **Poluga za podešavanje dubine sečiva i kosine mora biti čvrsto stegnuta na sečenju.**
Ako se podešenost sečiva promeni tokom sečenja, to može da izazove zaglavljivanje i povratni udar.
- g) **Budite posebno oprezni prilikom sečenja zidova ili drugih sličnih područja.**
Sečivo bi moglo da dođe u doticaj s predmetima koji mogu izazovu povratni udar.

Funkcija donjeg štitnika

- a) **Pre svake upotrebe proverite da li se donji štitnik ispravno zatvara. Nemojte da koristite testeru ako se donji štitnik ne pomera slobodno i ako se odmah ne zatvara. Nikada nemojte da stegnete ili da vezete donji štitnik u otvorenom položaju.**
Ako testera slučajno padne, donji štitnik može da se savije. Podignite donji štitnik pomoću ručke i proverite da li se slobodno kreće pri čemu je važno da ne dodiruje sečivo ili bilo koji drugi deo pri svim uglovima i dubinama sečenja.
- b) **Proverite rad opruge donjeg štitnika. Ako štitnik i opruga ne izgledaju ispravno, treba ih servisirati pre upotrebe.**
Donji štitnik može funkcionisati sporo zbog oštećenih delova, naslaga smole ili krhotina.
- c) **Donji štitnik može da se povuče ručno samo za specijalne rezove kao što su „uranjajući rezovi“ i „kompozitni rezovi“.** Podignite donji štitnik povlačeći ručku i čim sečivo testere zarezete materijal, odmah pustite štitnik.
Kod svih ostalih sečenja donji štitnik treba da radi automatski.

d) Obavezno proverite da li štitnik pokriva sečivo pre nego što testeru stavite na sto ili pod.

Nezaštićeno rotaciono sečivo guraće testeru unazad i preseći sve što mu stoji na putu. Zadržite na umu vreme koje je potrebno da se sečivo zaustavi nakon puštanja prekidača.

Funkcija noža za cepanje

a) Koristite odgovarajuću testeru za nož za cepanje.

Da bi nož za cepanje funkcionisao, telo oštrice mora da bude tanje od noža za cepanje a širina oštrice za sečenje mora da bude šira od debljine rečnog noža

b) Prilagodite rečni nož kao što je opisano u ovom uputstvu za korišćenje.

Nepravilan razmak, pozicioniranje ili poravnanje mogu da utiču na to da rečni nož ne bude efekativan u sprečavanju povratnog udara.

c) Uvek koristite rečni nož osim kada sečete u skoku.

Nož za cepanje mora da se zameni nakon sečenja u skoku. Nož za cepanje izaziva interferenciju tokom sečenja pri skoku i može da napravi povratni udar.

d) Da bi nož za cepanje radio, on mora biti usmeren na radni deo.

Nož za cepanje nije efekativan u sprečavanju povratnog udara tokom kratkih udara.

e) Ne rukujte testerom ako je nož za cepanje savijen.

Čak i slaba interferencija može da uspori stopu zatvaranja čuvaonika.

19. Proverite da li izvor energije koji će biti korišćen ispunjava zahteve koji su navedeni na natpisnoj pločici proizvoda.

20. Pre nego što se alat uključi u utičnicu, postarajte se da je prekidač napajanja u poziciji ISKLJUČENO.

Ako se utikač stavi u utičnicu dok je prekidač za uključivanje u položaju ON, električni alat će odmah započeti s radom što može da izazove ozbiljnu nesreću.

21. Ako je područje rada udaljeno od izvora napajanja, koristite produžni kabl odgovarajuće debljine i kapaciteta. Produžni kabl treba da bude što kraći.

22. Budući da sečivo prolazi ispod donje površine drveta, drvo prilikom sečenja stavite na radnu površinu. Ako kao radnu površinu koristite kvadratni blok, stavite ga na ravnu podlogu da biste bili sigurni da je ispravno stabilizovan. Nestabilna radna površina izazivaće opasnosti prilikom rada (sl. 3).

Da biste izbegli moguću nesreću, obavezno se postarajte da deo drveta koji će preostati nakon sečenja čvrsto stoji na svom mestu.

23. Ukoliko se okrugla drška otpusti, nastaće veoma opasna situacija. Uvek je čvrsto stegnite. (sl. 4)

24. Veoma je opasno dozvoliti da ovaj krilni vijak ostane labav. Uvek je čvrsto stegnite. (sl. 5)

25. Pre sečenja proverite materijal koji ćete seći. Ako očekujete da materijal koji ćete seći proizvodi štetnu/otrovnu prašinu, na izlaz za prašinu na uređaju stavite kesu za prašinu ili odgovarajući sistem za izvlačenje prašine. Nosite i masku za prašinu, ako je imate.

○ Pre početka sečenja uverite se da sečivo testere dostiglo maksimalnu brzinu okretanja.

○ Ukoliko se sečivo zaustavi ili tokom rada počne da proizvodi neobične zvukove, odmah stavite prekidač u položaj OFF.

○ Pazite da kabl za napajanje nikada ne dođe u blizinu sečiva koja se okreće.

○ Veoma je opasno koristiti kružnu testeru sa sečivom okrenutim nagore ili sa strane. Treba izbegavati takve neobičajene načine rada.

○ Prilikom sečenja materijala, uvek nosite zaštitne naočare.

○ Kada završite s poslom, izvucite utikač iz utičnice.

26. Nakon stavljanja sečiva, proverite da li je poluga za zaključavanje dobro pričvršćena u propisanom položaju.

27. Modeli C6U3, C6BU3, C7U3 i C7BU3 su opremljeni sa funkcijom ventilatora. Međutim, ne koristite alat samo zarad funkcije ventilatora. (Sl. 8)

28. Proverite da li postoje oštećenja ili ogrebotine na kabl.

29. Proverite spoljašnjost i postarajte se da nema oštećenja.

30. Koristite testeru namenjeru za rezanje drveta.

31. Koristite testeru za strugotine sa prikazanom brzinom koja je ista ili veća od brzine rotacije koja se prikazuje na alatu.

32. Ne ostavljajte testeru na vrhu vodiča šine

DODATNA BEZBEDNOSNA UPOZORENJA

1. Koristite samo prečnik sečiva koji je naveden na mašini.
2. Nemojte da koristite abrazivne ploče za brušenje.
3. Nemojte da koristite sečiva koja su deformisana i napukla.
4. Nemojte da koristite sečiva izrađena od brzoreznog čelika.
5. Nemojte da koristite sečiva koja ne odgovaraju karakteristikama navedenima u ovom uputstvu.
6. Nemojte da zaustavljate sečivo bočnim pritiskom na reznu ploču.
7. Oštrice uvek održavajte oštirim.
8. Proverite da li se donji štitnik kreće glatko i slobodno.
9. Nikada nemojte da koristite kružnu testeru s donjim štitnikom fiksiranim u otvorenom položaju.
10. Proverite da li mehanizam za zatvaranje štitnika ispravno funkcionise.
11. Telo testere mora da bude tanje od noža za cepanje a širina sečenja ili zaseka (sa podešenim zupcima) mora biti veća od debljine noža za cepanje.
12. Nikada nemojte da koristite kružnu testeru sa sečivom okrenutim nagore ili u stranu.
13. Proverite da li u materijalu ima stranih predmeta kao što su ekseri.
14. Nož za cepanje treba uvek da se koristi osim kada se se ubacuje u skoku u sredini radnog dela.
15. Izvucite utikač iz utičnice pre bilo kakvog podešavanja, servisiranja i održavanja.
16. Obratite pažnju na povratni udar kočnice za modele C6BU3, C6BUM, C7BU3 i C7BUM. Modeli C6BU3, C6BUM, C7BU3 i C7BUM imaju električnu kočnicu koja funkcioniše kada se prekidač pritisne. Pošto postoji povratni udar kada kočnica funkcioniše, postarajte se da čvrsto držite glavno telo.
17. Varnice ponekad mogu da se pojave usled operacije kočenja kada je prekidač isključen jer modeli C6BU3, C6BUM, C7BU3 i C7BUM koriste električne kočnice. Imajte na umu, međutim, da ovaj fenomen ne ukazuje na problem sa mašinom.
18. Za modele C6BU3, C6BUM, C7BU3 i C7BUM, kada kočnica postane neefektivna, zamenite ugljene četkice novim.







NAZIVI DELOVA (SI. 1 – SI. 23)







①	Okidač prekidača	⑭	Nagnut krilni navrtanj	⑳	M4 šraf	㉔	Zavrtnj za mašinu M5x12
②	Poklopac testere	⑮	Poklopac četkice	㉑	Unapred utvrđena linija	㉕	Adapter vodiča šine
③	Niži štit poluge	⑯	Ručka	㉒	Prednja skala pri nagibu od 45 °	㉖	Poluga šine
④	Nož za cepanje	⑰	Dugme za otključavanje	㉓	Prednja skala kada nije pri nagibu	㉗	Poluga (A)
⑤	M8 vijak	⑱	Poluga za zaključavanje	㉔	Feder za zaključavanje	㉘	Poluga (B)
⑥	Perač (B)	⑲	Natpisna pločica	㉕	Prikupljač prašine	㉙	Krilo zavrtnja
⑦	Sečivo	⑳	Dugme	㉖	Poluga (kratak tip)	㉚	Kvadratna utičnica osnove
⑧	Donji štit	㉑	Držač za kabl	㉗	M4 šraf	㉛	Šraf za montiranje
⑨	Vodič	㉒	Nagib krilnog navrtnja	㉘	M5 šraf	㉜	Piljevina
⑩	Vodič dela	㉓	Nagnuta poluga	㉙	Šestougli ključ od 6 mm	㉞	Šraf za podešavanje paralelizma
⑪	Osnova	㉔	Drvena građa	㉚	Perač (A)	㉟	Kvadrat
⑫	Nagnuto merilo	㉕	Radna klupa	㉛	Vodič šine	㊀	Heks. utičnica za set vijak
⑬	Krilni vijak za učvršćivanje vodiča	㉖	M8 vijak	㉜	Gumeni rub	㊁	Šestougli ključ od 3 mm

OZNAKE

UPOZORENJE

Ovde su prikazane oznake koje se koriste na mašini. Postarajte se da razumete njihovo značenje pre upotrebe.

	C6U3 / C6BU3 / C6UM / C6BUM / C7U3 / C7BU3 / C7UM / C7BUM : Kružna testera
	Da bi se smanjio rizik od povreda, korisnik mora da pročita korisničko uputstvo.
	Uvek nosite zaštitu za oči.
	Uvek nosite zaštitu za sluh.
	Samo za zemlje EU Nemojte odlagati električni alat zajedno sa smećem iz domaćinstva! Na osnovu Evropske direktive 2012/19/EU o dotrajaloj električnoj i elektronskoj opremi, kao i njene primene u skladu s državnim propisima, električni alat koji je došao do kraja svog radnog veka mora se prikupiti zasebno i odneti u postrojenje za reciklažu koje ispunjava ekološke zahteve.
V	Nominalni napon
	Dubina sečenja
P	Ulazna snaga
n ₀	Brzina bez opterećenja

	Težina (bez kabla)
	Uključiti
	Isključiti
	Izvučite utikač iz električne utičnice
	Duvaljka
	Zabranjena radnja
	Alat klase II

STANDARDNI PRIBOR

Osim glavnog uređaja (1 uređaj), u pakovanju se nalazi i dole navedeni pribor.

- Sečivo (nalazi se na alatu) 1
(Preč. 165 mm C6U3, C6BU3, C6UM, C6BUM)
(Preč. 190 mm C7U3, C7BU3, C7UM, C7BUM)
- Šestoug. Ključ 1
- Vodič 1
- Krilo zavrtnja 1
- Feder za zaključavanje 1
- Poluga (kratak tip) 1
- Prikupljač prašine 1

Standardni pribor je podložan izmenama bez prethodnog obaveštenja.

PRIMENE

Sečenje raznih vrsta drveta.

SPECIFIKACIJE

Specifikacije za ovu mašinu nalaze se u Tabeli na strani 142.

NAPOMENA

Zbog neprekidnog programa istraživanja i razvoja kompanije HiKOKI, ovde navedene specifikacije su podložne izmenama bez prethodnog obaveštenja.

MONTAŽA I UPOTREBA

Postupak	Broj	Strana
Podešavanje dubine sečenja	4	143
Podešavanje ugla nagiba	5	143
Prilagođavanje noža za cepanje (C6U3, C6BU3, C6UM, C6BUM)	6	143
Prilagođavanje noža za cepanje (C7U3, C7BU3, C7UM, C7BUM)	7	144
Ne koristite alat samo sa funkcijom duvaljke. (samo C6U3, C6BU3, C7U3 i C7BU3)	8	144
Prilagođavanje dela vodiča (samo C6U3, C6BU3, C7U3 i C7BU3)	9	144
Linija sečenja	10	144
Podešavanje vodice	11	144
Korišćenje držača za kabl	12	144
Stavljanje kompleta za sakupljanje prašine	13	144
Funkcija prekidača*1	14	144
Sečenje pod pravim uglovima	15	145
Nagnuto sečenje (smer +45 °)	16	145
Skidanje sečiva	17	145
Stavljanje sečiva*2	18	146
Korišćenje klizne šine*3 (samo C6UM, C6BUM, C7UM i C7BUM) (opciono dodaci)	19	146
Korišćenje adaptera za kliznu šinu*4 (samo C6U3, C6BU3, C7U3 i C7BU3) (opciono dodaci)	20	147
Podešavanje osnove i testere zarad održavanja paralelizma (samo C6UM, C6BUM, C7UM i C7BUM)	21	147
Podešavanje baze i testere za održavanje vertikalnog položaja (samo C6U3, C6BU3, C7U3 i C7BU3)	22	147
Podešavanje baze i testere za održavanje vertikalnog položaja (samo C6UM, C6BUM, C7UM i C7BUM)	23	147
Odabir pribora	—	149

*1 Pre početka rada, proverite da li prekidač za rukovanje pravilno okreće alat na UKLJUČENO i ISKLJUČENO. Dok je alat priključen na utičnicu, postarajte se da testera prestane sa radom kada je prekidač ISKLJUČEN. U nekim regionima, nije neophodno izvršiti korak **1**.

*2 Korisni prečnik testere:

C6U3, C6BU3, C6UM, C6BUM 165 do 162 mm
C7U3, C7BU3, C7UM, C7BUM 190 do 185 mm
Debljina tela: do 1,5 mm, širina vrha: najmanje 1,9 mm
Debljina noža za cepanje: 1,8 mm

*3 Koristite kliznu šinu kada sečete u dugim, pravim linijama.

Gumeni rub klizne šine je tu da bi sprečio cepanje nad površinama za sečenje. Kada po prvi put koristite kliznu šinu, odsecite gumeni rub na sledeći način: Podesite dubinu sečenja alata na maksimalno a ugao testere na normalu (0 °), potpuno povucite prekidač i secite pri sporij, stalnoj brzini. Nakon što se gumeni rub odseče, takođe može da se koristi za ugao sečenja od 45 °.

*4 Koristite sa C6U3, C6BU3, C7U3 i C7BU3 kada koristite kliznu šinu.

NAPOMENA

Kada izvršavate operaciju sečenja koristeći kliznu šinu, zapamtite da se dubina sečenja smanjuje kako se debljina klizne šine povećava.

ODRŽAVANJE I PROVERA



1. Provera sečiva

Budući da će zbog upotrebe tupog sečiva efikasnost biti smanjena i da može biti prouzrokovan kvar motora, naoštrite ili zamenite sečivo čim primetite abraziju.

2. Provera montažnih zavrtnjeva

Redovno proveravajte sve montažne zavrtnje i postarajte se da budu dobro zategnuti. Ako bilo koji od ovih zavrtnjeva popusti, odmah ga pritegnite. Propust da to uradite može da izazove ozbiljnu opasnost.

3. Provera ugljenih četkica (sl.24)

Motor ima grafitne četkice koje su potrošni delovi. Budući da previše istrošene grafitne četkice mogu stvoriti probleme u radu motora, kada se istroše do ili blizu „granice pohabanosti“ , zamenite grafitne četkice novima koje imaju isti broj  koji je prikazan na slici. Osim toga, starajte se da grafitne četkice uvek budu čiste i da klize bez problema u svojim nosačima.

OPREZ

○ Kada zamenjujete nove ugljene četkice, uvek koristite originalne HiKOKI ugljene četkice sa brojem koji je naveden na crtežu.

○ Kočnica možda neće raditi za modele C6BU3, C6BUM, C7BU3 i C7BUM ako se koriste druge navedene ugljene četkice.

Kada kočnica postane neefektivna, zamenite ugljene četkice novim.

4. Menjanje ugljenih četkica.

Rastavite poklopce četkica sa šrafciigerom koji ima prorezan vrh. Ugljene četkice onda mogu lako da se uklone.

5. Zamena naponskog kabla

Ako treba zameniti naponski kabl, to treba da izvrši proizvođač ili njegov zastupnik kako bi se izbegle opasnosti.

6. Održavanje motorne jedinice

Namotaj motora je važan deo ovog alata. Izbegavajte oštećenja i pazite da ne dođe do kontakta sa uljem za čišćenje ili vodom.

Posle 50 sati korišćenja, očistite motor koristeći vazdušni pištolj ili drugi alat tako što ćete usmeriti vazduh u rupe na ventilaciji kućišta motora (sl. 25).

Prašina ili nagomilavanje čestica u motoru mogu da dovedu do štete.

7. Provera i održavanje donjeg štita

Uvek obezbedite da se donji štit kreće glatko.

U slučaju bilo kakve greške, odmah popravite donji štit.

Za čišćenje i održavanje, koristite vazdušni pištolj ili drugi alat da biste očistili razmak između donjeg štita i poklopca zupčanika kao i rotacionog dela donjeg štita sa suvim vazduhom (sl. 25).

To je efikasno za emisiju strugotina ili drugih čestica.

Nagomilavanje strugotina ili drugih čestica oko nižeg štita može da dovede do greške ili štete.

UPOZORENJE

Da biste sprečili udisanje prašine ili iritaciju očiju, nosite zaštitne naočare i masku za prašinu kada koristite vazdušni pištolj ili drugi alat za čišćenje donjeg štita, ventilacionih otvora ili drugih delova uređaja.

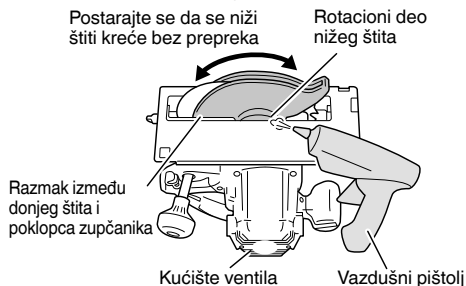

Sl. 25

UPOZORENJE

- Emisija vibracija tokom upotrebe električnog alata može da se razlikuje od deklarirane ukupne vrednosti u zavisnosti od načina na koji se alat koristi.
- Odredite mere bezbednosti za zaštitu rukovoca i to na osnovu procene izloženosti stvarnim uslovima korišćenja (uzimajući u obzir sve faze radnog ciklusa kao što su vreme kada će alat biti isključen, vreme rada u praznom hodu i vreme uključivanja).

NAPOMENA

Zbog neprekidnog programa istraživanja i razvoja kompanije HiKOKI, ovde navedene specifikacije su podložne izmenama bez prethodnog obaveštenja.

OPREZ

Što se tiče rukovanja i održavanja električnih alata, bezbednosni propisi i standardi propisani za svaku zemlju moraju da se poštuju.

GARANCIJA

Garantujemo da HiKOKI električni alati ispunjavaju zakonske/državne propise. Ova garancija se ne odnosi na kvarove ili oštećenja prouzrokovana pogrešnom upotrebom, zloupotrebom ili normalnim trošenjem i habanjem. U slučaju žalbe, molimo vas da nerastavljeni električni alat sa GARANTNIM SERTIFIKATOM, koji se nalazi na kraju uputstva za upotrebu, pošaljete ovlašćenom servisu kompanije HiKOKI.

Informacije o buci i vibracijama u vazduhu

Izmerene vrednosti su utvrđene na osnovu EN62841 i objavljene u skladu sa ISO 4871.

Izmereni A-ponderisani nivo jačine zvuka: 109 dB (A)

Izmereni A-ponderisani nivo zvučnog pritiska: 98 dB (A)

Odstupanje K: 3 dB (A).

Nosite zaštitu za sluh.

Ukupne vrednosti vibracija (troosni vektorski zbir) utvrđene na osnovu EN62841.

Sečenje iverice:

Vrednost emisije vibracija $a_h = 2,5 \text{ m/s}^2$

Odstupanje K = $1,5 \text{ m/s}^2$

Deklarisana ukupna vrednost vibracija izmerena je na osnovu standardne metode testiranja i može se koristiti za upoređivanje jednog alata s drugim.

Takođe se može koristiti u preliminarnoj proceni izloženosti.

OPĆENITA SIGURNOSNA UPOZORENJA ZA ELEKTRIČNE ALATE

⚠ UPOZORENJE

Pročitajte sva sigurnosna upozorenja, upute, ilustracije i specifikacije isporučene s ovim električnim alatom. Nepoštivanje upozorenja i uputa može uzrokovati strujni udar, požar i/ili teške ozljede.

Sačuvajte sva upozorenja i upute za ubuduće.

Izraz »električni alat« u upozorenjima odnosi se na električni alat priključen na mrežu (žični) ili na električni alat koji radi na baterije (bežični).

1) Sigurnost radnog mjesta

- a) Radno mjesto održavajte čistim i dobro osvijetljenim.

Nered ili neosvijetljeno radno mjesto uzrokuje nesreće.

- b) Električni alat ne koristite u eksplozivnim okruženjima kao što su prisutnost zapaljivih tekućina, plinova ili prašine.

Električni alati proizvodi iskre koje mogu zapaliti prašinu ili pare.

- c) Djecu i ostale osobe držite podalje tijekom korištenja električnog alata.

Nepažnja može uzrokovati gubitak kontrole.

2) Električna sigurnost

- a) Utikači električnog alata moraju odgovarati utičnicama na koje se priključuju. Ni na koji način nemojte mijenjati električni utikač. Ne koristite adapterske utikače s uzemljenim električnim alatom.

Neizmijenjeni utikači i odgovarajuće utičnice smanjuju opasnost od strujnog udara.

- b) Izbjegavajte dodir tijela s uzemljenim površinama kao što su cijevi, radijatori i hladnjaci.

Postoji povećana opasnost od strujnog udara ako je vaše tijelo uzemljeno.

- c) Električni alat ne izlažite kiši i vlazi.

Ulazak vode u električni alat povećava rizik od strujnog udara.

- d) Ne zlorabite kabel. Nikada ne koristite kabel za nošenje, povlačenje ili izvlačenje utikača iz utičnice.

Držite kabel podalje od izvora topline, ulja, oštih rubova ili pomičnih dijelova.

Oštećen ili zapetljan kabel povećava opasnost od strujnog udara.

- e) Kada električni alat koristite na otvorenom, koristite samo produžni kabel odobren za uporabu na otvorenom.

Uporaba kabela prikladnog za uporabu na otvorenom smanjuje opasnost od strujnog udara.

- f) Ako je neizbježno korištenje električnog alata na vlažnom mjestu, koristite zaštitne strujne sklopke (FID sklopke).

Uporaba FID sklopke smanjuje rizik od strujnog udara.

3) Osobna sigurnost

- a) Budite na oprezu, paziti što radite i koristiti zdrav razum prilikom korištenja električnog alata.

Električni alat ne koristite ako ste umorni ili pod utjecajem droga, alkohola ili lijekova.

Trenutak nepažnje prilikom uporabe električnog alata može uzrokovati ozbiljne ozljede.

- b) Koristiti osobnu zaštitnu opremu. Uvijek nosite zaštitne naočale.

Zaštitna oprema, kao što su maske za prašinu, zaštitne cipele otporne na klizanje, kacige ili zaštita sluha, ako se koriste u odgovarajućim uvjetima smanjuju opasnost od nezgoda.

- c) **Spriječite nehotično pokretanje.** Provjerite je li prekidač u isključenom položaju prije spajanja na izvor napajanja i/ili baterije, prije nego uhvatite alat ili prije nošenja alata.

Nošenje električnih alata s prstom na prekidaču ili priključenih električnih alata čiji prekidač je uključen uzrokuje nesreće.

- d) **Uklonite sav alat za podešavanje ili ključeve prije nego što uređaj uključite.**

Alat ili ključ koji se nalazi u rotirajućem dijelu alata može uzrokovati ozljede.

- e) **Ne istežite se kako biste dosegнули radno mjesto.** Održavajte odgovarajuće uporište i ravnotežu u svim vremenima.

To omogućuje bolju kontrolu električnog alata u neočekivanim situacijama.

- f) **Nosite prikladnu odjeću.** Ne nosite široku odjeću ili nakit. Držite kosu i odjeću podalje od pokretnih dijelova.

Pokretni dijelovi mogu zahvatiti široku odjeću, nakit ili dugu kosu.

- g) **Ako postoje uređaji za priključenje usisivača prašine i uređaji za sakupljanje, provjerite jesu li priključeni i koriste li se na ispravan način.**

Korištenje uređaja za skupljanje prašine može smanjiti opasnosti povezane s prašinom.

- h) **Nemojte dopustiti da zbog znanja stečenoga čestom uporabom alata postanete previše sigurni i zanemarite sigurnosna načela alata.**

Neoprezna radnja može dovesti do ozbiljne ozljede u djelici sekunde.

4) Uporaba i njega električnog alata

- a) **Ne silite električni alat.** Koristite odgovarajući električni alat za radnju koju treba obaviti.

Ispravan električni alat posao će obaviti bolje i sigurnije, pod uvjetima za koje je dizajniran.

- b) **Ne koristite električni alat ako se ne može uključiti i isključiti prekidačem.**

Bilo koji električni alat koji se ne može kontrolirati pomoću prekidača je opasan i treba ga popraviti.

- c) **Izvučite utikač iz mrežne utičnice i/ili uklonite bateriju (ako je uklonjiva) iz električnog alata prije podešavanja, zamjene pribora ili odlaganja uređaja.**

Ovim mjerama opreza smanjit ćete rizik od slučajnog pokretanja uređaja.

- d) **Električni alat koji se ne koristi čuvajte izvan dohvata djece i ne dopustite da alat koriste osobe koje nisu upoznate s načinom rada ili ovim uputama.**

Električni alat je opasan ako ga koriste neiskusne osobe.

- e) **Održavanje električnih alata i dodataka.** Provjerite neusklađene ili povezane pokretne dijelove, eventualno polomljene dijelove i sve druge čimbenike koji mogu utjecati na rad električnog alata. Ako je oštećen, alat dajte popraviti prije uporabe.

Mnoge nesreće uzrokovane su loše održanim električnim alatima.

- f) **Alat za rezanje održavajte oštrim i čistim.**

Ispravno održavani alat za rezanje s oštrim oštricama neće se zaglaviti i lakše će se kontrolirati.

- g) **Koristite električni alat, pribor i nastavke, itd. u skladu s ovim uputama, uzimajući u obzir radne uvjete i radove koji se izvode.**

Uporaba električnog alata za namjene za koje alat nije predviđen može uzrokovati opasne situacije.

- h) Održavajte ručke i držeće površine suhima, čistima i bez ulja i masti.
Skilske ručke i držeće površine ne omogućuju sigurno rukovanje i kontrolu alata u neočekivanim situacijama.
- 5) Servisiranje
- a) Servisiranje električnog alata prepustite isključivo kvalificiranom osoblju uz korištenje identičnih rezervnih dijelova.
Na taj će se način osigurati sigurnost električnog alata.

OPREZ

Djecu i nemoćne osobe držite podalje od uređaja. Kad se ne koristi, alat treba držati izvan dohvata djece i nemoćnih osoba.

SIGURNOSNE UPUTE ZA SVE PILE

Postupci rezanja

- a) **⚠ OPASNOST:** Držite ruke podalje od područja rezanja i oštrice. Drugu ruku držite na pomoćnoj ručki ili na kućištu motora.
Ako s obje ruke držite pilu, oštrica ih ne može porezati.
- b) **Ne stavlajte ruke ispod izratka.**
Štitnik vas ne može zaštititi od oštrice ispod izratka.
- c) **Podesite dubinu rezanja debljini izratka.**
Ispod izratka treba biti vidljivo manje od pola visine zuba pile.
- d) **Nikada ne držite izradak u rukama ili preko nogu dok ga režete. Izradak osigurajte na stabilnoj platformi.**
Važno je pravilno poduprijeti rad kako bi se smanjila izloženost tijela, uklještenje lista pile, ili gubitak kontrole.
- e) **Električni alat držite za izolirane površine kada izvodite operacije pri kojima rezni alat može doći u kontakt sa skrivenim vodovima ili vlastitim kabelom.**
Kontakt sa žicama pod naponom može pod napon staviti izložene metalne dijelove uređaja, te tako uzrokovati strujni udar.
- f) **Uvijek piljenja uvijek koristiti štitnik ili vodilicu.**
Time se poboljšava preciznost reza i smanjuje mogućnost savijanja lista pile.
- g) **Uvijek koristite oštrice ispravne veličine i oblika (trapezoidne u odnosu na okrugle).**
Oštrice koje ne odgovaraju načinu montaže pile okretati će se van središta i uzrokovati gubitak kontrole.
- h) **Nikad ne koristite oštećene ili neispravne podloške ili vijak za oštricu.**
Podložak i vijak posebno su dizajnirani za vašu pilu, za postizanje optimalnog učinka i sigurnosti rada.

Uzroci povratnog udara i povezana upozorenja

- povratni udar je iznenadna reakcija na priklješten, zaglavljiven ili neporavnan list pile koja uzrokuje nekontrolirano podizanje pile iz izratka prema korisniku;
- kada se oštrica priklješti ili zaglavi u izratku, oštrica će zastati, a reakcija motora će jedinicu naglo odbaciti prema korisniku;
- ako se oštrica deformira ili izađe iz ravnine reza, zubi na stražnjem rubu oštrice mogu zahvatiti u površinu drveta uzrokujući iskakanje oštrice i odbacivanje prema korisniku.

Povratni udar je posljedica pogrešne uporabe pile i/ili neprikladnih radnih postupaka ili stanja i može se izbjeći poduzimanjem odgovarajućih dolje navedenih mjera.

- a) **Pilu čvrsto držite s obje ruke na pili i ruke postavite tako da se možete oduprijeti silama povratnog udara. Postavite tijelo s bilo koje strane oštrice, ali ne u ravnini oštrice.**
Povratni udar može uzrokovati otkakivanje pile unazad, ali korisnik može kontrolirati sile povratnog udara ako se poduzmu odgovarajuće mjere.

- b) **Kada oštrica zastrani u bilo koju stranu reza, ili kada zbog bilo kojeg razloga prekidate rezanje, otpustite okidač i držite pilu nepomično u materijalu sve dok se oštrica do kraja ne zaustavi.**
Nikada ne pokušavajte izvaditi list pile iz izratka ili povlačiti pilu unazad dok se oštrica okreće jer to može uzrokovati povratni udar.
Istražite i otklonite uzroke zastranjivanja oštrice.
- c) **Kada ponovno pokrećete pilu u izratku, centrirajte list pile u zasjek tako da se zubi pile ne nalaze u materijalu.**
Ako je pila priklještena, može se podići ili odbaciti iz izratka prilikom ponovnog pokretanja.
- d) **Velike ploče poduprite kako bi se smanjila opasnost od zaglavljivanja i izbacivanja oštrice.**
Velike ploče će se često objesiti pod vlastitom težinom. Oslonice treba postaviti ispod ploče na obje strane, blizu linije reza i blizu ruba ploče.
- e) **Ne koristite tupe ili oštećene oštrice.**
Tupi ili neispravno postavljeni rezni listovi proizvode uzak zasjek uzrokujući povećano trenje, zaglavljivanje pile i povratni udar.
- f) **Dubina oštrice i stezne poluge za podešavanje moraju biti čvrsto stegnute prije rezanja.**
Ako se podešenje lista pile pomakne tijekom rezanja, to može uzrokovati zaglavljivanje i povratni udar.
- g) **Posebno pazite prilikom piljenja u postojećim zidovima ili drugim sličnim područjima.**
Pila bi mogla zarezati objekte koje mogu uzrokovati povratni udar.

Funkcije donjeg štitnika

- a) **Prije svake uporabe provjerite zatvara li se donji štitnik pravilno. Ne koristite pilu ako se donji štitnik ne pomiče slobodno i odmah ne zatvara. Nikada ne stežite i ne podvezujte donji štitnik u otvorenom položaju.**
Ako pila slučajno padne, donji štitnik se može svinuti. Podignite donji štitnik pomoću ručke i uvjerite se da se slobodno kreće i da ne dodiruje oštricu ili bilo koji drugi dio pri svim kutovima i dubinama rezanja.
- b) **Provjerite ispravnost opruge donjeg štitnika. Ako štitnik i opruga ne djeluju ispravno, treba ih servisirati prije uporabe.**
Donji štitnik može djelovati tromo zbog oštećenih dijelova, naslaga smole ili nakupina krhotina.
- c) **Donji štitnik smije se povući ručno samo za specijalne rezove kao što su "uranjajući rezovi" i "kompozitni rezovi". Podignite donji štitnik povlačeći ručku i čim list pile zareže u materijal odmah pustite štitnik.**
Za sve ostale operacije rezanja donji štitnik treba djelovati automatski.
- d) **Uvijek pazite da štitnik pokriva oštricu prije odlaganja pile na stol ili pod.**
Nezaštićena rotirajuća oštrica gurat će pilu unazad i prerezati sve što joj stoji na putu. Imajte na umu vrijeme koje je potrebno da se oštrica zaustavi nakon otpuštanja prekidrača.

Funkcije noža za sječenje

- a) **Koristite odgovarajuću oštricu pile noža za sječenje.**
Da bi nož za sječenje funkcionirao, tijelo oštrice mora biti tanje od noža za sječenje i širina reza noža mora biti šira od debljine noža za sječenje
- b) **Podesite nož za sječenje kako je opisano u ovom priručniku.**
Nepravilan razmak, pozicioniranje i poravnanje može učiniti nož za sječenje neučinkovitim u sprečavanju trzaja.
- c) **Uvijek koristite nož za sječenje, osim za naglo rezanje.**

Nož za sječenje mora biti zamijenjen nakon ubodnog rezanja. Nož za sječenje prouzrokuje smetnje tijekom ubodnog rezanja i može stvoriti povratni udar.

d) Da bi nož za sječenje funkcionirao, mora biti angažiran na radnom komadu.

Nož za sječenje je neučinkovit u sprečavanju trzaja tijekom kratkih rezova.

e) Nemojte raditi s pilom ako je nož za sječenje savijen.
Čak i malena smetnja može usporiti zatvaranje štitnika.

DODATNA SIGURNOSNA UPOZORENJA

1. Koristite samo promjer oštrice naveden na stroju.
2. Ne koristite abrazivne ploče za brušenje.
3. Ne koristite pile koje su deformirane i napukle.
4. Ne koristite pile izrađene od brzoreznog čelika.
5. Ne koristite pile koje ne odgovaraju karakteristikama navedenima u ovim uputama.
6. Ne zaustavljajte pile bočnim pritiskom na reznu ploču.
7. Oštrice uvijek održavajte oštirim.
8. Uvjerite se da se donji štitnik kreće glatko i slobodno.
9. Nikada ne koristite kružnu pilu s donjim štitnikom fiksiranim u otvorenom položaju.
10. Uvjerite se da mehanizam za zatvaranje štitnika radi ispravno.
11. Tijelo oštrica pile mora biti tanje od noža za sječenje i širine reza, ili zasjek (sa zupcima) mora biti veći od debljine noža za sječenje.
12. Nikad ne koristite pilu s listom pile okrenutim prema gore ili u stranu.
13. Uvjerite se da u materijalu nema stranih tijela kao što su čavli.
14. Nož za sječenje se uvijek treba koristiti osim pri naglom rezanju u sredini radnog predmeta.
15. Izvucite utikač iz utičnice prije bilo kakvog podešavanja, servisiranja i održavanja.
16. Za modele C6BU3, C6BUM, C7BU3 i C7BUM, budite pažljivi na povratni udar kočnice. C6BU3, C6BUM, C7BU3 i C7BUM modeli imaju električnu kočnicu koja funkcionira kad se prekidač otpusti. Kako postoje trzaji kada kočnica funkcionira, budite sigurni da čvrsto držite glavno tijelo.
17. Ponekad se mogu pojaviti iskre zbog kočenja kada je prekidač isključen jer modeli C6BU3, C6BUM, C7BU3 i C7BUM koriste električne kočnice. Značajno, međutim, da ta pojava nije kvar uređaja.
18. Za modele C6BU3, C6BUM, C7BU3 i C7BUM, kada kočnica postane neučinkovita, zamijenite ugljene četkice novima.
19. Uvjerite se da izvor energije koji će se koristiti odgovara zahtjevima navedenima na tipskoj pločici proizvoda.
20. Prije uključivanja alata na postolje, uvjerite se da je prekidač u položaju OFF.
Ako se utikač spoji u utičnicu dok je prekidač za uključivanje u položaju ON (Uključeno), električni alat će odmah započeti s radom što može uzrokovati ozbiljne nesreće.
21. Ako je područje rada udaljeno od izvora napajanja, koristite produžni kabel dovoljne debljine i kapaciteta. Produžni kabel treba biti što kraći.
22. Budući da list pile prolazi ispod donje površine drveta, drvo prilikom rezanja postavite na radni stol. Ako se kao radni stol koristi kvadratni blok, postavite ga na ravnoj podlozi kako bi se osiguralo da je pravilno stabiliziran. Nestabilni radni stol uzrokovat će opasnosti prilikom rada. **(Slika 3)**
Kao bi izbjegli moguću nesreću, uvijek osigurajte da je dio drveta koji preostaje nakon reza čvrsto pričvršćen ili da ga se čvrsto drži.
23. Ukoliko se ovaj gumb otpusti, stvorit će vrlo opasnu situaciju. Uvijek je čvrsto stegnite. **(Slika 4)**
24. Vrlo je opasno dopustiti da ovaj krilasti vijak ostane rasklaman. Uvijek je čvrsto stegnite. **(Slika 5)**
25. Prije rezanja, provjerite materijal koji ćete rezati. Ako se očekuje da materijal koji će se rezati proizvodi štetnu/otrovnu prašinu, osigurajte sigurno priključivanje vrećice za prašinu ili odgovarajućeg sustava za usisavanje prašine na priključnicu.
Dodatno nosite masku za prašinu ako je dostupna.
 - Prije početka rezanja, uvjerite se da je list pile postigao punu brzinu vrtnje.
 - Ukoliko se list pile zavukao ili prilikom rada počne proizvoditi neobične zvukove odmah ISKLJUČITE prekidač.
 - Uvijek pazite kako naponski kabel nikada ne bi došao u blizinu oštrice koja se okreće.
 - Korištenje kružne pile s oštricom okrenutom prema gore ili bočno vrlo je opasno. Takve neobičajene načine rada treba izbjegavati.
 - Prilikom rezanja materijala, uvijek nositi zaštitne naočale.
 - Kada završite s poslom, izvucite utikač iz utičnice.
26. Nakon priključivanja reznog lista pile provjerite da je poluga čvrsto osigurana u propisanom položaju.
27. Modeli C6U3, C6BU3, C7U3 i C7BU3 opremljeni su funkcijom puhal. Međutim, nemojte koristiti alat samo za funkciju puhal. **(Sl. 8)**
28. Provjerite kako nema oštećenja i ogrebotina na kabelu za napajanje.
29. Provjerite vanjski dio i uvjerite se kako nema oštećenja.
30. Koristite kružnu pilu koja je namijenjena rezanju drveta.
31. Koristite kružnu pilu s prikazanom brzinom rotacije jednakom ili većom od brzine rotacije alata.
32. Ne ostavljajte pilu položenu na vodičnicu.







NAZIVI DIJELOVA (SI. 1 – SI. 23)







①	Okidač za uključivanje	⑭	Krilna matica nagiba	⑳	M4 vijak	㉔	Strojni vijak M5x12
②	Poklopac lista pile	⑮	Kapa četkice	㉑	Prethodno označena linija	㉕	Adapter vodilice
③	Poluga donjeg štitnika	⑯	Ručka	㉒	Prednja mjerna ljestvica na 45° nagiba	㉖	Željezna poluga
④	Nož za sječenje	⑰	Gumb za izključivanje	㉓	Prednja mjerna ljestvica kada nije nagnuta	㉗	Poluga (A)
⑤	Vijak M8	⑱	Poluga za zaključavanje	㉔	Opruga za zaključavanje	㉘	Poluga (B)
⑥	Podloška (B)	㉀	Pločica s imenom	㉕	Skupljač prašine	㉙	Krilni vijak
⑦	Rezna oštrica	㉁	Gumb	㉖	Poluga (kratki tip)	㉚	Kvadratni priključak na osnovi
⑧	Donji štitnik	㉂	Držač kabela	㉗	M4 vijak	㉛	Ugradni vijak
⑨	Vodič	㉃	Krilni vijak nagiba	㉘	M5 vijak	㉜	Drveni komadić
⑩	Vodilica komada	㉄	Poluga nagiba	㉙	6 mm imbus ključ	㉝	Vijak za podešavanje paralelnosti
⑪	Baza	㉅	Daska	㉚	Podloška (A)	㉞	Kvadrat
⑫	Nagnuti mjerac	㉆	Radna klupa	㉛	Vodilica	㉟	Hex vijak
⑬	Krilni vijak za pričvršćivanje vodilice	㉇	Vijak M8	㉜	Gumeni rubnik	㊀	3 mm imbus ključ

SIMBOLI

UPOZORENJE

Za uređaj se koriste sljedeći simboli. Uvjerite se da prije uporabe razumijete njihovo značenje.

	C6U3 / C6BU3 / C6UM / C6BUM / C7U3 / C7BU3 / C7UM / C7BUM : Kružna pila
	Kako bi smanjio opasnost od ozljede, korisnik mora pročitati priručnik za uporabu.
	Uvijek nosite zaštitne naočale.
	Uvijek nosite zaštitu sluha.
	Samo za zemlje EU Električni alat ne bacajte zajedno s ostalim kućnim otpadom! Sukladno europskim direktivama 2012/19/EU o otpadnoj električnoj i elektroničkoj opremi, te provedbi u skladu s nacionalnim zakonima i propisima, električni alat i baterije koji su dostigli kraj korisnog radnog vijeka potrebno je prikupljati odvojeno i predati u ustanove za recikliranje.
V	Nazivni napon
	Dubina rezanja
P	Ulazna snaga
n ₀	Brzina bez opterećenja

	Težina (bez kabela)
	Uključivanje
	Isključivanje
	Iskopčajte mrežni utikač iz električne utičnice
	Puhač
	Zabranjena radnja
	Alat II razreda

STANDARDNA OPREMA

Osim glavne jedinice (1 jedinica), paket sadrži opremu navedenu u nastavku.

- Rezna oštrica (montirana na alat) 1
(Promj. 165 mm C6U3, C6BU3, C6UM, C6BUM)
(Promj. 190 mm C7U3, C7BU3, C7UM, C7BUM)
- Šesterob. Ključ 1
- Vodič 1
- Krilni vijak 1
- Opruga za zaključavanje 1
- Poluga (kratki tip) 1
- Skupljač prašine 1

Standardna oprema može se promijeniti bez prethodne najave.

VRSTE PRIMJENE

Rezanje raznih vrsta drveta.

SPECIFIKACIJE

Specifikacije ovog uređaja navedene su u tablici na stranici 142.

NAPOMENA

Zbog kontinuiranog programa istraživanja i razvoja tvrtke HiKOKI, ovdje navedene specifikacije mogu se promijeniti bez prethodne najave.

MONTAŽA I RAD

Aktivnost	Slika	Stranica
Podešavanje dubine rezanja	4	143
Podešavanje kuta nagiba	5	143
Prilagodba noža za sječenje (C6U3, C6BU3, C6UM, C6BUM)	6	143
Prilagodba noža za sječenje (C7U3, C7BU3, C7UM, C7BUM)	7	144
Nemojte koristiti alat samo sa funkcijom ventilatora. (samo C6U3, C6BU3, C7U3 i C7BU3)	8	144
Prilagodba dijela za vođenje (samo C6U3, C6BU3, C7U3 i C7BU3)	9	144
Linija reza	10	144
Reguliranje vodilice	11	144
Korištenje držača kabela	12	144
Montiranje seta kolektora prašine	13	144
Rad s prekidačima*1	14	144
Rezanje pod pravim kutom	15	145
Rezanje pod kutom (+45° smjer)	16	145
Demontiranje lista pile	17	145
Montiranje lista pile*2	18	146
Uporaba vodilice*3 (samo C6UM, C6BUM, C7UM i C7BUM) (dodatni pribor)	19	146
Uporaba adaptera vodilice*4 (samo C6U3, C6BU3, C7U3 i C7BU3) (dodatni pribor)	20	147
Podešavanje osnove i lista pile za održavanje paralelnosti (samo C6UM, C6BUM, C7UM i C7BUM)	21	147
Podešavanje baze i pile za održavanje okomitosti (samo C6U3, C6BU3, C7U3 i C7BU3)	22	147
Podešavanje baze i pile za održavanje okomitosti (samo C6UM, C6BUM, C7UM i C7BUM)	23	147
Odabir pribora	—	149

*1 Prije početka rada provjerite i uvjerite se kako pritisakanje prekidača ispravno uključuje i isključuje alat.
Dok je alat uključen na postojeće, osigurajte se kako se list pile ne okreće kada je prekidač isključen.
U nekim područjima, nije potrebno provoditi korak 1.

- *2 Iskoristivi promjer lista pile:
C6U3, C6BU3, C6UM, C6BUM 165 do 162 mm
C7U3, C7BU3, C7UM, C7BUM 190 do 185 mm
Debljina lista: do 1,5 mm, širina vrha: najmanje 1,9 mm
Debljina noža za sječenje: 1,8 mm
- *3 Pri rezanju u dugim, ravnim linijama koristite vodilicu. Gumeni rubnik vodilice sprječava stvaranje iveraka na površini reza. Kada se vodilica koristi po prvi put, izrežite gumeni rubnik na sljedeći način: Postavite dubinu rezanja alata na maksimum i kut oštrice pile na okomito (0°), potpuno povucite prekidač i počnite rezati sporom, stalnom brzinom.
Nakon rezanja gumenog rubnika, on se također može koristiti i za kut rezanja od 45°.
- *4 Koristite s C6U3, C6BU3, C7U3 i C7BU3 kada koristite vodilicu.

NAPOMENA

Kod izvođenja rezanja pomoću vodilice, ne zaboravite da se dubina rezanja smanjuje kako se debljina vodilice povećava.

ODRŽAVANJE I INSPEKCIJA

- 1. Provjera lista pile**
Budući da korištenje tupe oštrice degradira učinkovitost i izaziva moguće kvarove motora, naoštrite ili zamijenite oštricu čim uočite abraziju.
- 2. Provjera vijaka**
Redovito pregledavajte sve vijke i osigurajte da su pravilno zategnuti. Ukoliko se bilo koji vijak otpusti, odmah ga zategnite. Nepridržavanje ovih naputaka može uzrokovati ozbiljne opasnosti.
- 3. Pregledavanje ugljenih četkica (Slika 24)**
Motor koristi ugljene četkice koje su potrošni dijelovi. Budući da pretjerano istrošene ugljene četkice mogu uzrokovati probleme s motorom, zamijenite ugljene četkice novima istog broja Ⓣ kada se istroše ili ako su blizu »granice istrošenosti« Ⓣ. Osim toga, ugljene četkice držite čistima i osigurajte da slobodno klize unutar držača.

POZOR

- Pri likom zamjene novih ugljenih četkica, uvijek koristite originalne HiKOKI ugljene četkice s brojem navedenim u crtežu.
 - Za modele C6BU3, C6BUM, C7BU3 i C7BUM, kočnica možda neće raditi ako se koriste ugljene četkice koje nisu navedene.
Kad kočnica postane neučinkovita, zamijenite ugljene četkice novima.
- 4. Zamjena ugljenih četkica.**
Rastavite poklopce četkica križ odvijačem. Ugljene četkice se zatim mogu lako ukloniti.
 - 5. Zamjena naponskog kabela**
Ako je potrebno zamijeniti naponski kabel, to treba obaviti proizvođač ili njegov zastupnik kako bi se izbjegle opasnosti.
 - 6. Održavanje motora uređaja**
Namotaji motora su važan dio ovog alata. Izbjegnite njihovo oštećenje i budite oprezni kako bi izbjegli kontakt s uljem ili vodom za čišćenje.
Nakon 50 sati rada, motor očistite puhanjem suhog zraka iz zračnog pištolja ili drugog alata u ventilacijske otvore na kućištu motora (Slika 25).
Nakupljanje prašine ili čestica u motoru može dovesti do oštećenja.

7. Provjera i održavanje donjeg štitnika

Uvijek budite sigurni se da se donji štitnik kreće glatko. U slučaju bilo kakvog kvara, odmah popravite donji štitnik.
Za čišćenje i održavanje, uporabite zračni pištolj ili drugi alat za čišćenje prostora između donjeg štitnika i poklopca prijenosnika, kao i okrećućeg dijela donjeg štitnika, sa suhim zrakom (Slika 25).

Na taj način se efikasno uklanjaju komadići i ostale čestice.

Nakupljanje komadića ili drugih čestica oko donjeg štitnika može dovesti do kvara ili oštećenja.

UPOZORENJE

Da biste spriječili udisanje prašine ili iritaciju očiju, nosite zaštitne naočale i masku za prašinu kada koristite zračni pištolj ili drugi alat za čišćenje donjeg štitnika, ventilacijskih otvora ili drugih dijelova alata.

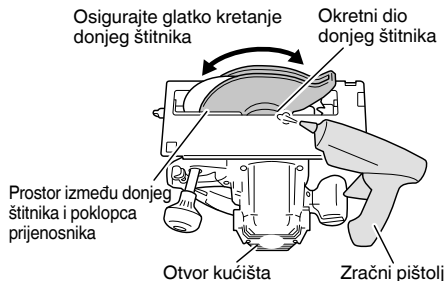

Slika 25

POZOR

Tijekom rada i održavanja električnih alata, potrebno je pridržavati se sigurnosnih propisa i standarda propisanih u svakoj zemlji.

JAMSTVO

Jamčimo da HiKOKI električni alat udovoljava zakonskim propisima. Ovo jamstvo ne pokriva oštećenja nastala pogrešnom uporabom, zlorabom, ili normalnim trošenjem. U slučaju prigovora, nerastavljen električni alat zajedno s POTVRDOM O JAMSTVU na kraju ovih uputa pošaljite ovlaštenom HiKOKI servisu.

Informacije o buci i vibracijama

Izmjerene vrijednosti određene su sukladno EN62841 i u skladu s normom ISO 4871.

Izmjerena razina zvučne snage A: 109 dB (A)

Izmjerena razina zvučnog tlaka A: 98 dB (A)

Nesigurnost K: 3 dB (A).

Nosite zaštitu sluha.

Ukupne vrijednosti vibracija (zbroj triju vektora) određene prema EN62841.

Rezanje iverice:

Vrijednost emisije vibracija a_{hv} = 2,5 m/s²

Nesigurnost K = 1,5 m/s²

Naznačena ukupna vrijednost vibracija izmjerena je u skladu sa standardnim metodama ispitivanja, a može se koristiti za međusobne usporedbe alata.



Također se može koristiti za preliminarnu procjenu izloženosti.

UPOZORENJE

- Emisija vibracija prilikom stvarnog korištenja električnog alata može se razlikovati od izjavljenih ukupnih vrijednosti ovisno u načinu na koji se alat koristi.
- Osigurajte sigurnosne mjere zaštite za osobe koje koriste alat, a koje se temelje na procjeni izloženosti u stvarnim uvjetima uporabe (uzimajući u obzir sve dijelove operativnog ciklusa, kao što su vremena kada je uređaj isključen, i kada radi u praznom hodu, zajedno s vremenom aktivnog korištenja).

NAPOMENA

Zbog kontinuiranog programa istraživanja i razvoja tvrtke HiKOKI, ovdje navedene specifikacije mogu se promijeniti bez prethodne najave.

		C6U3 C6BU3	C6UM C6BUM	C7U3 C7BU3	C7UM C7BUM
V		(230, 110) V ~			
	90°	54 mm		66 mm	
	45°	40 mm		48 mm	
P		1300 W (110 V: 1200 W)			
n ₀		5800 min ⁻¹			
		4,2 kg	4,9 kg	4,7 kg	5,2 kg

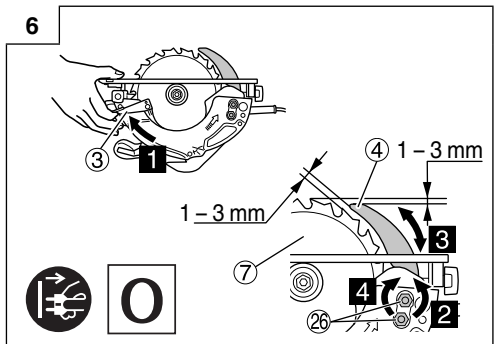
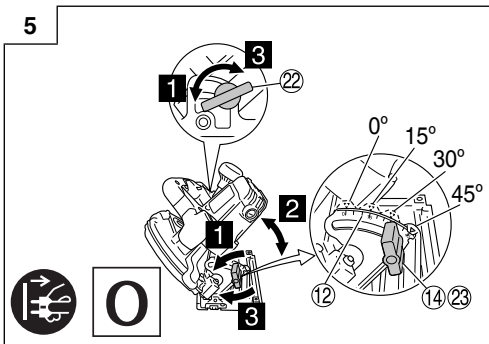
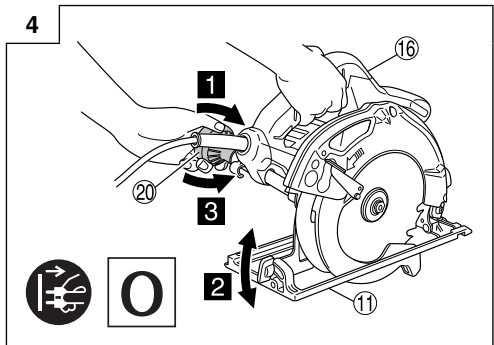
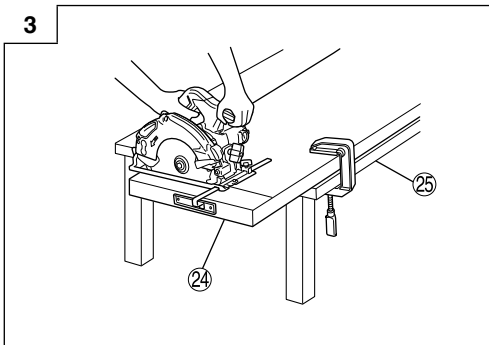
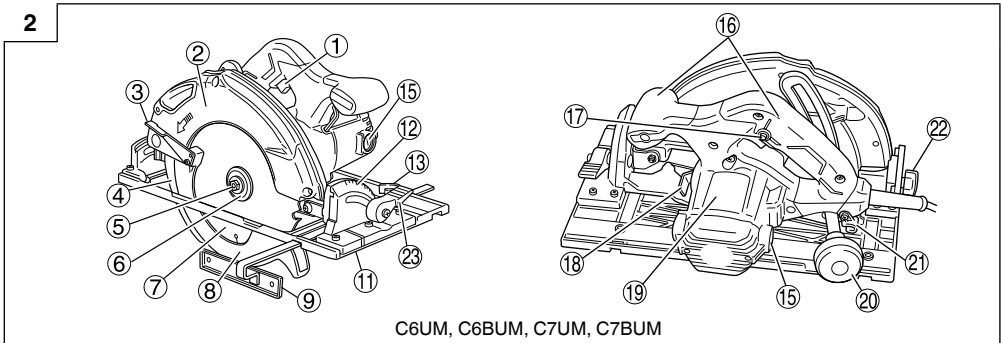
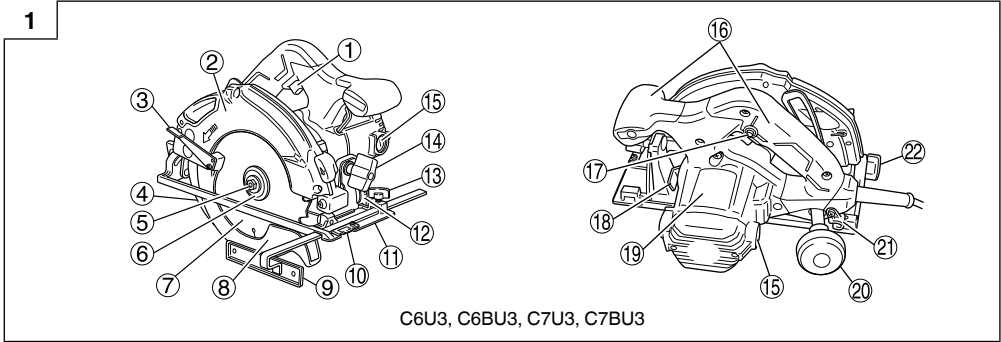

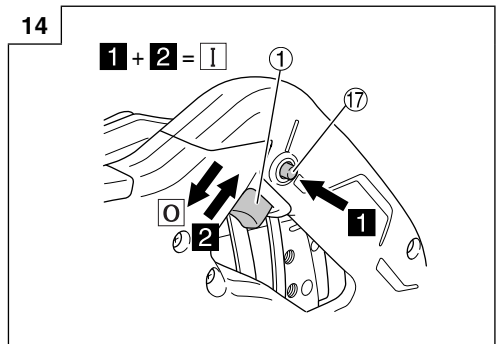
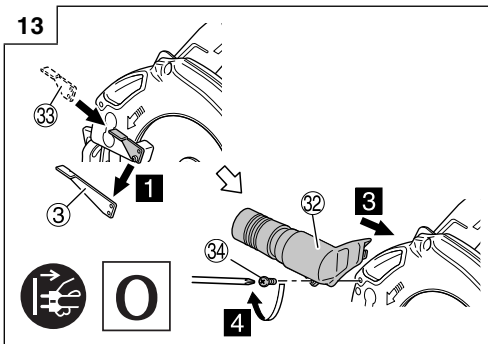
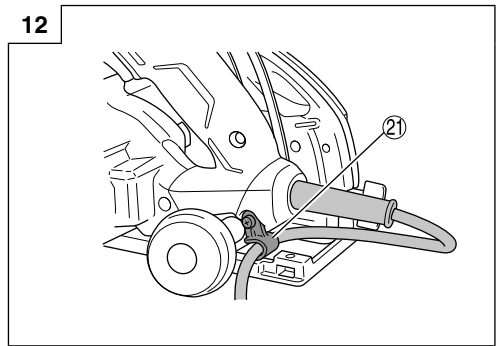
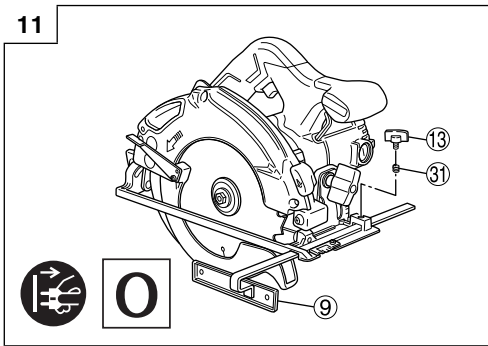
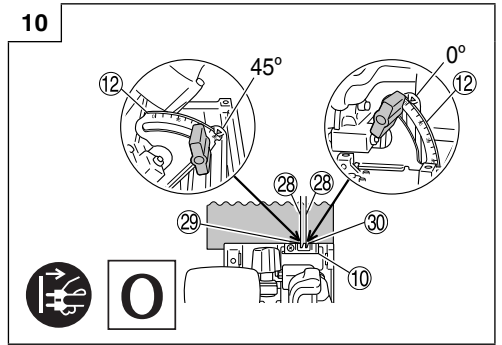
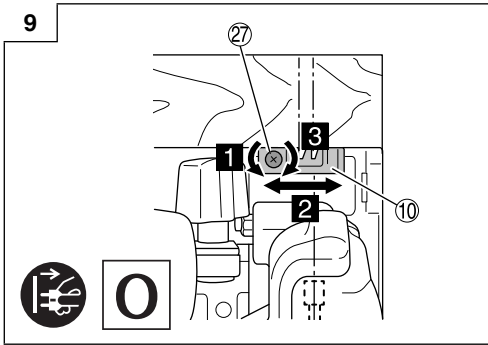
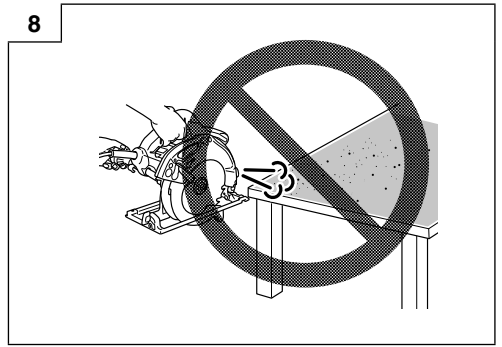
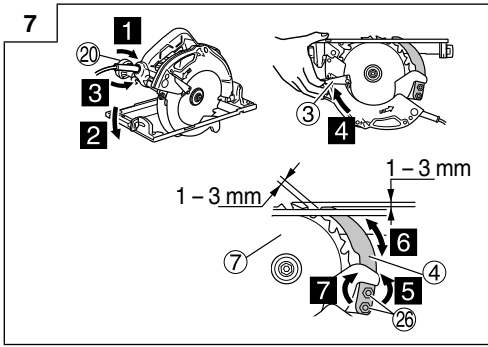

15

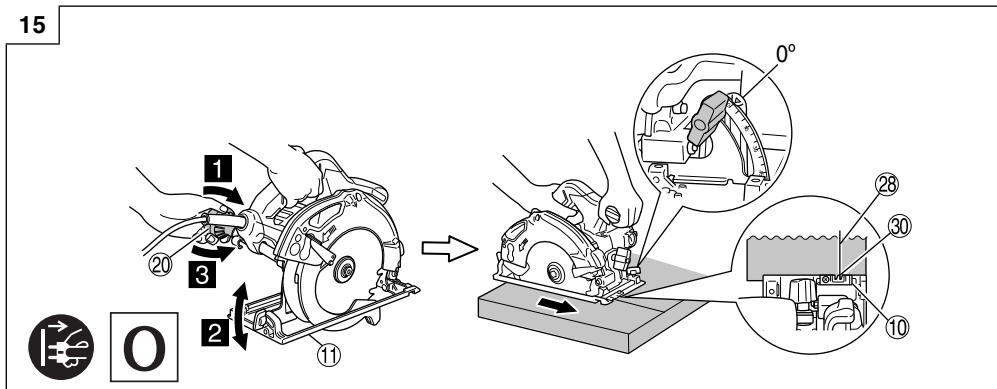

16

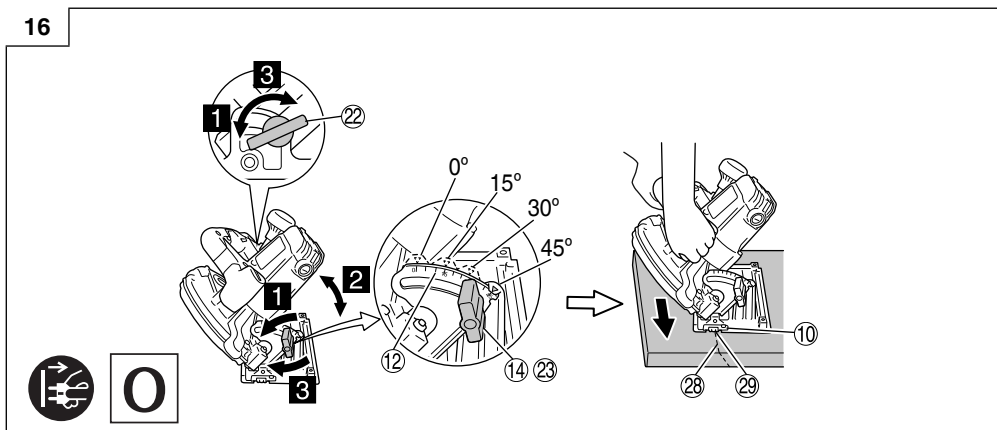

17

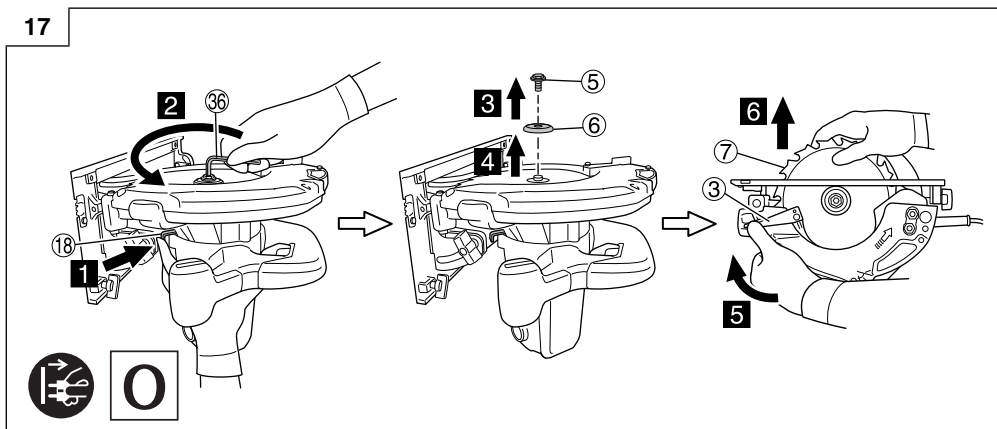

18

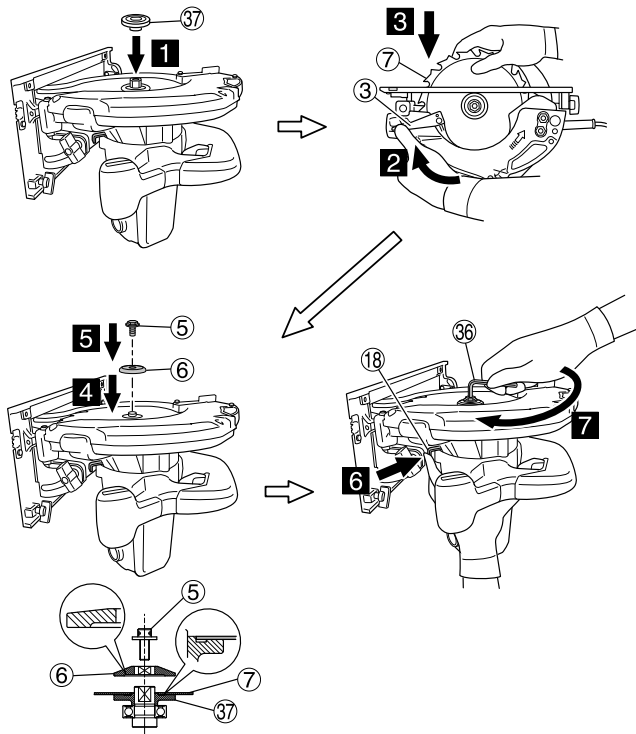

O

19

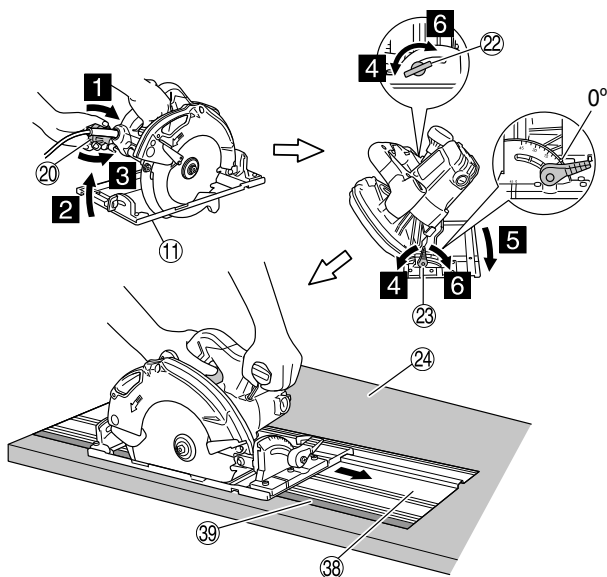

20

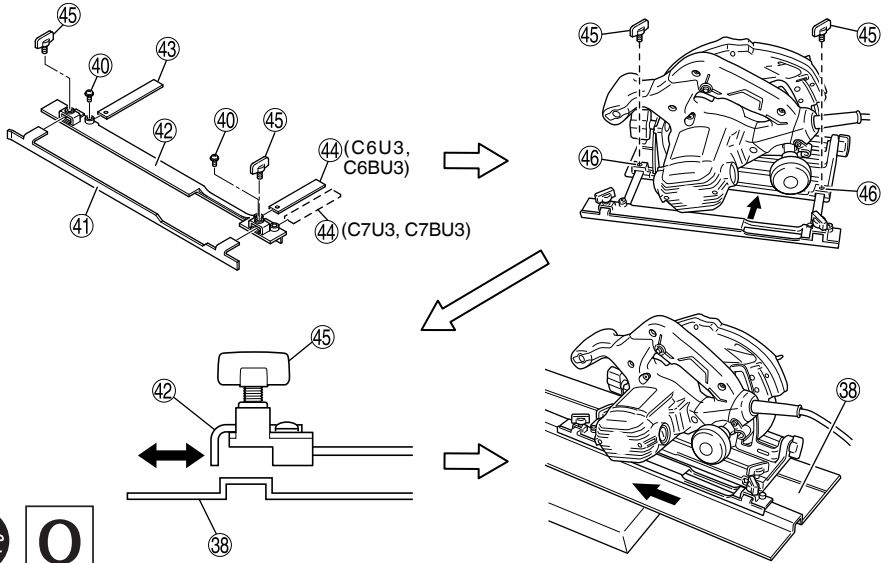

21

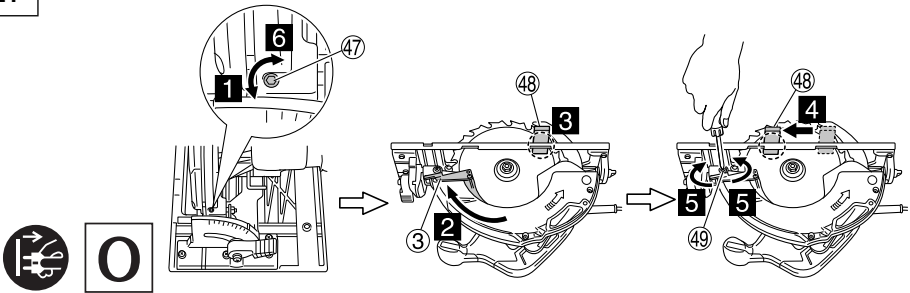

22

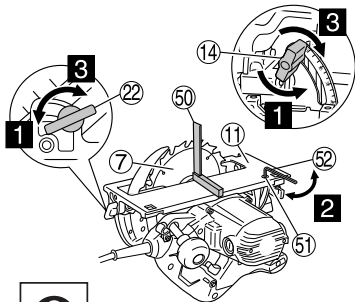

23

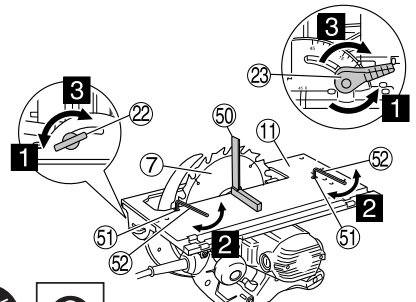

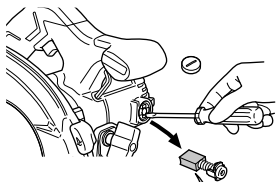

O

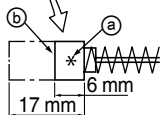

	C6U3 C6UM C7U3 C7BU3 (110V) C7UM	C6BU3 C6BUM C7BU3 (230V) C7BUM
a	43	56



370272

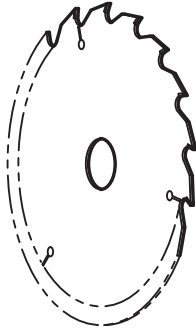

370279



324662

C6U3 / C6BU3 / C6UM / C6BUM: 324678
C7U3 / C7BU3 / C7UM / C7BUM: 324668

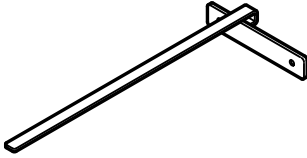

370587



872422

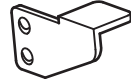

370264

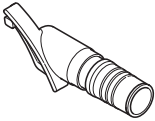

997247

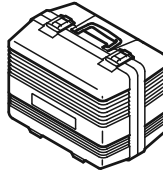

370664

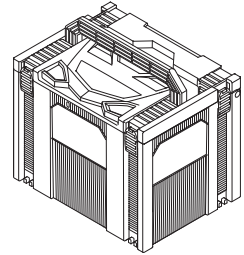

337528

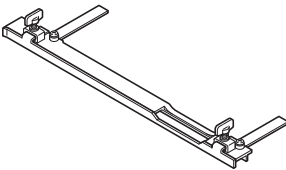

C6U3 / C6BU3: 330998
C7U3 / C7BU3: 331762

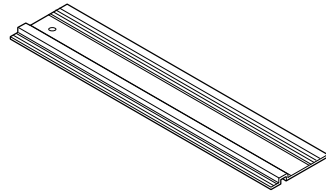

1400 mm: 370106
800 mm: 370105

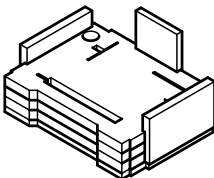

C7UM / C7BUM / C6UM / C6BUM: 370588

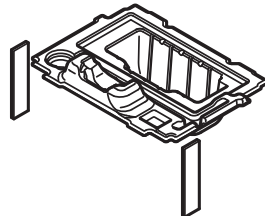

C7U3 / C7BU3 / C6U3 / C6BU3: 376125

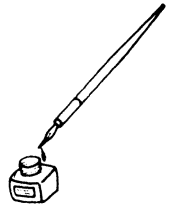

<p>English</p> <p>GUARANTEE CERTIFICATE</p> <ol style="list-style-type: none"> Model No. Serial No. Date of Purchase Customer Name and Address Dealer Name and Address (Please stamp dealer name and address) 	<p>Dansk</p> <p>GARANTIBEVIS</p> <ol style="list-style-type: none"> Modelnummer Serienummer Købsdato Kundens navn og adresse Forhandlers navn og adresse (Indstæmp stempel med forhandlers navn og adresse) 	<p>Română</p> <p>CERTIFICAT DE GARANȚIE</p> <ol style="list-style-type: none"> Model nr. Nr. de serie Data cumpărării Numele și adresa clientului Numele și adresa distribuitorului (Vă rugăm aplicați ștampila cu numele și adresa distribuitorului)
<p>Deutsch</p> <p>GARANTIESCHEIN</p> <ol style="list-style-type: none"> Modell-Nr. Serien-Nr. Kaufdatum Name und Anschrift des Kunden Name und Anschrift des Händlers (Bitte mit Namen und Anschrift des Handlers abstempeln) 	<p>Norsk</p> <p>GARANTISERTIFIKAT</p> <ol style="list-style-type: none"> Modellnr. Serienr. Kjøpsdato Kundens navn og adresse Forhandlerens navn og adresse (Vennligst stemple forhandlerens navn og adresse) 	<p>Slovenščina</p> <p>GARANCIJSKO POTRDILO</p> <ol style="list-style-type: none"> Št. modela Serijska št. Datum nakupa Ime in naslov kupca Ime in naslov prodajalca (Prosimo vtisnite žig z imenom in naslovom prodajalca)
<p>Français</p> <p>CERTIFICAT DE GARANTIE</p> <ol style="list-style-type: none"> No. de modèle No de série Date d'achat Nom et adresse du client Nom et adresse du revendeur (Cachet portant le nom et l'adresse du revendeur) 	<p>Suomi</p> <p>TAKUUTODISTUS</p> <ol style="list-style-type: none"> Malli nro Sarja nro Ostoväivämäärä Asiakkaan nimi ja osoite Myyjän nimi ja osoite (Leimaa myyjän nimi ja osoite) 	<p>Slovenčina</p> <p>ZÁRUČNÝ LISTA</p> <ol style="list-style-type: none"> Č. modelu Sériové č. Dátum zakúpenia Meno a adresa zákazníka Názov a adresa predajcu (Pečiatka s názvom a adresou predajcu)
<p>Italiano</p> <p>CERTIFICATO DI GARANZIA</p> <ol style="list-style-type: none"> Modello N° di serie Data di acquisto Nome e indirizzo dell'acquirente Nome e indirizzo del rivenditore (Si prega di apporre il timbro con questi dati) 	<p>Ελληνικά</p> <p>ΠΙΣΤΟΠΟΙΗΤΙΚΟ ΕΓΓΥΗΣΗΣ</p> <ol style="list-style-type: none"> Αρ. Μοντέλου Αύξων Αρ. Ημερομηνία αγοράς Όνομα και διεύθυνση πελάτη Όνομα και διεύθυνση μεταπωλητή (Παρακαλούμε να χρησιμοποιηθεί σφραγίδα) 	<p>Български</p> <p>ГАРАНЦИОНЕН СЕРТИФИКАТ</p> <ol style="list-style-type: none"> Модел № Сериен № Дата за закупуване Име и адрес на клиента Име и адрес на търговеца (Моля, отпечатайте името и адрес на дилъра)
<p>Nederlands</p> <p>GARANTIEBEWIJS</p> <ol style="list-style-type: none"> Modelnummer Serienummer Datum van aankoop Naam en adres van de gebruiker Naam en adres van de handelaar (Stempel a.u.b. naam en adres vande de handelaar) 	<p>Polski</p> <p>GWARANCJA</p> <ol style="list-style-type: none"> Model Numer seryjny Data zakupu Nazwa klienta i adres Nazwa dealera i adres (Pieczęć punktu sprzedaży) 	<p>Srpski</p> <p>GARANTNI SERTIFIKAT</p> <ol style="list-style-type: none"> Br. modela. Serijski br. Datum kupovine Ime i adresa kupca Ime i adresa prodavca (Molimo da stavite pečat na ime i adresu trgovca)
<p>Español</p> <p>CERTIFICADO DE GARANTÍA</p> <ol style="list-style-type: none"> Número de modelo Número de serie Fecha de adquisición Nombre y dirección del cliente Nombre y dirección del distribuidor (Se ruega poner el sello del distribuidor con su nombre y dirección) 	<p>Magyar</p> <p>GARANCIA BIZONYLAT</p> <ol style="list-style-type: none"> Tipuszám Sorozatszám A vásárlás dátuma A Vásárló neve és címe A Kereskedő neve és címe (Kérjük ide elhelyezni a Kereskedő nevének és címének pecsétjét) 	<p>Hrvatski</p> <p>JAMSTVENI CERTIFIKAT</p> <ol style="list-style-type: none"> Br modela. Serijski br. Datum kupnje Ime i adresa kupca Ime i adresa trgovca (Molimo stavite pečat na ime i adresu trgovca)
<p>Portugués</p> <p>CERTIFICADO DE GARANTIA</p> <ol style="list-style-type: none"> Número do modelo Número do série Data de compra Nome e morada do cliente Nome e morada do distribuidor (Por favor, carimbe o nome e morada do distribuidor) 	<p>Čeština</p> <p>ZÁRUČNÍ LIST</p> <ol style="list-style-type: none"> Model č. Série č. Datum nákupu Jméno a adresa zákazníka Jméno a adresa prodejce (Prosíme o razítko se jménem a adresou prodejce) 	
<p>Svenska</p> <p>GARANTICERTIFIKAT</p> <ol style="list-style-type: none"> Modellnr Seriernr Inköpsdatum Kundens namn och adress Försäljarens namn och adress (Stämpla försäljarens namn och adress) 	<p>Türkçe</p> <p>GARANTİ SERTİFİKASI</p> <ol style="list-style-type: none"> Model No. Seri No. Satın Alma Tarihi Müşteri Adı ve Adresi Bayi Adı ve Adresi (Lütfen bayi adını ve adresini kaşe olarak basın) 	

HIKOKI

①	
②	
③	
④	
⑤	



Hikoki Power Tools Deutschland GmbH

Siemensring 34, 47877 Willich, Germany
Tel: +49 2154 49930
Fax: +49 2154 499350
URL: <http://www.hikoki-powertools.de>

Hikoki Power Tools Netherlands B.V.

Brabanthaven 11, 3433 PJ Nieuwegein, The Netherlands
Tel: +31 30 6084040
Fax: +31 30 6067266
URL: <http://www.hikoki-powertools.nl>

Hikoki Power Tools (U.K.) Ltd.

Precedent Drive, Rooksley, Milton Keynes, MK 13, 8PJ,
United Kingdom
Tel: +44 1908 660663
Fax: +44 1908 606642
URL: <http://www.hikoki-powertools.uk>

Hikoki Power Tools France S.A.S.

Parc de l'Eglantier 22, rue des Cerisiers, Lisses-C.E. 1541,
91015 EVRY CEDEX, France
Tel: +33 1 69474949
Fax: +33 1 60861416
URL: <http://www.hikoki-powertools.fr>

Hikoki Power Tools Belgium N.V./S.A.

Koningin Astridlaan 51, B-1780 Wemmel, Belgium
Tel: +32 2 460 1720
Fax: +32 2 460 2542
URL: <http://www.hikoki-powertools.be>

Hikoki Power Tools Italia S.p.A

Via Piave 35, 36077, Altavilla Vicentina (VI), Italy
Tel: +39 0444 548111
Fax: +39 0444 548110
URL: <http://www.hikoki-powertools.it>

Hikoki Power Tools Ibérica, S.A.

C/ Puigbarral, 26-28, Pol. Ind. Can Petit, 08227 Terrassa
(Barcelona), Spain
Tel: +34 93 735 6722
Fax: +34 93 735 7442
URL: <http://www.hikoki-powertools.es>

Hikoki Power Tools Österreich GmbH

IndustrieZentrum NÖ –Süd, Straße 7, Obj. 58/A6 2355
Wiener Neudorf, Austria
Tel: +43 2236 64673/5
Fax: +43 2236 63373
URL: <http://www.hikoki-powertools.at>

Hikoki Power Tools Norway AS

Kjeller Vest 7, N-2007 Kjeller, Norway
Tel: (+47) 6692 6600
Fax: (+47) 6692 6650
URL: <http://www.hikoki-powertools.no>

Hikoki Power Tools Sweden AB

Rotebergsvagen 2B SE-192 78 Sollentuna, Sweden
Tel: (+46) 8 598 999 00
Fax: (+46) 8 598 999 40
URL: <http://www.hikoki-powertools.se>

Hikoki Power Tools Denmark A/S

Lillebaeltsvej 90, 6715 Esbjerg N, Denmark
Tel: (+45) 75 14 32 00
Fax: (+45) 75 14 36 66
URL: <http://www.hikoki-powertools.dk>

Hikoki Power Tools Finland Oy

Tupalankatu 9, 15680 Lahti, Finland
Tel: (+358) 20 7431 530
Fax: (+358) 20 7431 531
URL: <http://www.hikoki-powertools.fi>

Hikoki Power Tools Hungary Kft.

1106 Bogáncsvirág u.5-7, Budapest, Hungary
Tel: +36 1 2643433
Fax: +36 1 2643429
URL: <http://www.hikoki-powertools.hu>

Hikoki Power Tools Polska Sp. z o. o.

ul. Gierdziejewskiego 1
02-495 Warszawa, Poland
Tel: +48 22 863 33 78
Fax: +48 22 863 33 82
URL: <http://www.hikoki-narzedzia.pl>

Hikoki Power Tools Czech s.r.o.

Modřická 205, 664 48 Moravany, Czech Republic
Tel: +420 547 422 660
Fax: +420 547 213 588
URL: <http://www.hikoki-powertools.cz>

Hikoki Power Tools Romania S.R.L.

Ring Road, No. 66, Mustang Traco Warehouses, Warehouse
No.1, Pantelimon City, 077145, Ilfov County, Romania
Tel: +40 371 135 109
Fax: +40 372 899 765
URL: <http://www.hikoki-powertools.ro>

<p>English</p> <p>EC DECLARATION OF CONFORMITY</p> <p>We declare under our sole responsibility that Circular Saw, identified by type and specific identification code *1), is in conformity with all relevant requirements of the directives *2) and standards *3). Technical file at *4) – See below. The European Standard Manager at the representative office in Europe is authorized to compile the technical file. The declaration is applicable to the product affixed CE marking.</p>	<p>Nederlands</p> <p>EC VERKLARING VAN CONFORMITEIT</p> <p>Wij verklaren onder onze eigen verantwoordelijkheid dat Cirkelzaagmachine, geïdentificeerd door het type en de specifieke identificatiecode*1), voldoet aan alle relevante bepalingen van de richtlijnen*2) en normen*3). Technische documentatie bij*4) – zie onder. De Europese Normen Manager bij de vertegenwoordiging in Europa is gemachtigd om het technisch dossier samen te stellen. Deze verklaring is van toepassing op producten voorzien van de CE-markeringen.</p>
<p>Deutsch</p> <p>EG-KONFORMITÄTSERKLÄRUNG</p> <p>Wir erklären in alleiniger Verantwortung, dass die durch den Typ und den spezifischen Identifizierungscode *1) identifizierte Kreissäge allen einschlägigen Bestimmungen der Richtlinien *2) und Normen *3) entspricht. Technische Unterlagen unter *4) – Siehe unten. Die Leitung der repräsentativen Behörde für europäische Normen und Richtlinien ist berechtigt, die technischen Unterlagen zusammenzustellen. Die Erklärung gilt für die an dem Produkt angebrachte CE-Kennzeichnung.</p>	<p>Español</p> <p>DECLARACIÓN DE CONFORMIDAD DE LA CE</p> <p>Declaramos bajo nuestra única responsabilidad que la Sierra circular, identificada por tipo y por código de identificación específico *1), está en conformidad con todas las disposiciones correspondientes de las directivas *2) y de las normas *3). Documentación técnica en *4) – Ver a continuación. El Director de Normas Europeas en la oficina de representación en Europa está autorizado para elaborar el expediente técnico. La declaración se aplica al producto con marcas de la CE.</p>
<p>Français</p> <p>DECLARATION DE CONFORMITE CE</p> <p>Nous déclarons sous notre entière responsabilité que la scie circulaire, identifiée par le type et le code d'identification spécifique *1) est en conformité avec toutes les exigences applicables des directives *2) et des normes *3). Dossier technique en *4) - Voir ci-dessous. Le Gestionnaire des normes européennes du bureau de représentation en Europe est autorisé à constituer le dossier technique. Cette déclaration s'applique aux produits désignés CE.</p>	<p>Português</p> <p>DECLARAÇÃO DE CONFORMIDADE CE</p> <p>Declaramos, sob nossa única e inteira responsabilidade, que Serra Circular, identificada por tipo e código de identificação específico *1), está em conformidade com todos os requerimentos relevantes das diretivas *2) e normas *3). Ficheiro técnico em *4) – Consulte abaixo. O Gestor de Normas Europeias no escritório de representação na Europa está autorizado a compilar o ficheiro técnico. A declaração aplica-se aos produtos com marca CE.</p>
<p>Italiano</p> <p>DICHIARAZIONE DI CONFORMITÀ CE</p> <p>Dichiariamo sotto la nostra esclusiva responsabilità che la sega circolare, identificata dal tipo e dal codice identificativo specifico *1), è conforme a tutti i requisiti delle direttive *2) e degli standard *3). Documentazione tecnica presso *4) – Vedere sotto. Il gestore delle norme europee presso l'ufficio di rappresentanza in Europa è autorizzato a compilare il fascicolo tecnico. La dichiarazione è applicabile ai prodotti cui sono applicati i marchi CE.</p>	<p>Svenska</p> <p>EG-DEKLARATION BETRÄFFANDE LIKFORMIGHET</p> <p>Vi förklarar på eget ansvar att denna cirkelsåg, identifierad enligt typ och särskild identifikationskod *1), överensstämmer med alla relevanta krav i direktiven *2) och standarderna *3). Teknisk fil enligt *4) – Se nedan. Den europeiska standardansvariga på representationskontoret i Europa är auktoriserad att sammanställa den tekniska filen. Denna försäkran gäller för produkten med tillhörande CE-märkning.</p>
<p>*1) C7U3 C352618S C352611M C6BU3 C353306S C6U3 C353305S C7BUM C352622S C7BU3 C352621S C352620M C6UM C353307S C6BUM C353308S C7UM C352616S</p> <p>*2) 2006/42/EC, 2014/30/EU, 2011/65/EU</p> <p>*3) EN62841-1:2015 EN62841-2-5:2014 EN55014-1:2006+A1:2009+A2:2011 EN55014-2:1997+A1:2001+A2:2008 EN61000-3-2:2014 EN61000-3-3:2013</p>	
<p>*4) Representative office in Europe Hikoki Power Tools Deutschland GmbH Siemensring 34, 47877 Willich, Germany</p> <p>Head office in Japan Koki Holdings Co., Ltd. Shinagawa Intercity Tower A, 15-1, Konan 2-chome, Minato-ku, Tokyo, Japan</p> <p>31. 3. 2020 Akihisa Yahagi European Standard Manager</p> <p>31. 3. 2020  <i>A Nakagawa</i> A. Nakagawa Corporate Officer</p>	

<p>Dansk</p> <p>EF-OVERENSSTEMMELSEERKLÆRING</p> <p>Vi erklærer os fuldstændige ansvarlige for, at Rundsaven, identificeret ved type og specifik identifikationskode *1), er i overensstemmelse med alle relevante krav i direktiverne *2) og standarderne *3). Teknisk fil i *4) – Se nedenfor.</p> <p>Lederen af europæiske standarder på repræsentationskontoret i Europa er bemyndiget til at compilere den tekniske fil.</p> <p>Erklæringen gælder produktet, der er mærket med CE.</p>	<p>Polski</p> <p>DEKLARACJA ZGODNOŚCI Z WE</p> <p>Oświadczamy na własną wyłączną odpowiedzialność, że pilarka tarczowa podanego typu i oznaczone unikalnym kodem identyfikacyjnym *1) jest zgodna z wszystkimi właściwymi wymogami dyrektyw *2) i norm *3). Dokumentacja techniczna w *4) – Patrz poniżej.</p> <p>Menedżer Norm Europejskich przedstawicielstwa firmy w Europie jest upoważniony do sporządzania dokumentacji technicznej.</p> <p>Niniejsza deklaracja ma zastosowanie do produktu opatrzonego znakiem CE.</p>
<p>Norsk</p> <p>EF'S ERKLÆRING OM OVERENSSTEMMELSE</p> <p>Vi erklærer på eget ansvar at sirkelsag, identifisert etter type og spesifikk identifikasjonskode *1), er i samsvar med alle relevante krav i direktiver *2) og standarder *3). Teknisk fil under *4) - Se nedenfor.</p> <p>Styren for europeiske standarder ved representantkontoret i Europa er autorisert til å compilere den tekniske filen.</p> <p>Erklæringen gjelder for CE-merket på produktet.</p>	<p>Magyar</p> <p>EK MEGFELELŐSÉGI NYILATKOZAT</p> <p>A kizárólagos felelősségünkre kijelentjük, hogy a Kőrfűrész, amely típus és egyedi azonosító kód *1) alapján azonosított, megfelel az irányelvek vonatkozó követelményeinek *2) és szabványainak *3). Műszaki fájl a *4) - lásd alább.</p> <p>Az EU képviseleti iroda európai szabványügyi menedzsere jogosult a műszaki dokumentáció összeállítására.</p> <p>Jelen nyilatkozat a terméken feltüntetett CE jelzésre vonatkozik.</p>
<p>Suomi</p> <p>EY-ILMOITUS YHDENMUKAISUUDESTA</p> <p>Vakuutamme yksinomaisesti vastuullamme, että pyörösaha, joka identifioidaan tyyppin ja erityisen tunnistuskoodin *1) perusteella, on kaikkein direktiivien *2) ja standardien *3) asiaankuuluvien vaatimusten mukainen. Tekninen tiedosto kohdassa *4) – katso alta.</p> <p>Eurooppalaisten standardien hallintaelin Euroopan edustustossa on valtuutettu kokoomaan teknisen tiedoston.</p> <p>Ilmoitus on sovellettavissa tuoteeseen kiinnitettyyn CE-merkintään.</p>	<p>Čeština</p> <p>PROHLÁŠENÍ O SHODĚ S ES</p> <p>Prohlašujeme na svou výhradní zodpovědnost, že kotoučová pila, identifikovaná podle typu a specifického identifikačního kódu *1), je v souladu se všemi příslušnými požadavky směrnice *2) a norem *3). Technický soubor *4) - viz níže.</p> <p>K sestavení technické dokumentace je oprávněn manažer pro evropské standardy v evropském obchodním zastoupení.</p> <p>Toto prohlášení platí pro výrobek označený značkou CE.</p>
<p>Ελληνικά</p> <p>EK ΔΗΛΩΣΗ ΕΝΑΡΜΟΝΙΣΜΟΥ</p> <p>Δηλώνουμε με αποκλειστική μας ευθύνη ότι το Δισκοπρίονο, το οποίο προσδιορίζεται από τον τύπο και ειδικό αναγνωριστικό κωδικό *1), είναι σύμφωνο με όλες τις σχετικές απαιτήσεις των Οδηγιών *2) και στα σχετικά πρότυπα *3). Τεχνικό Αρχείο στο *4) – Δείτε παρακάτω.</p> <p>Ο Διαχειριστής Ευρωπαϊκών Προτύπων στο γραφείο εκπροσώπησης στην Ευρώπη είναι εξουσιοδοτημένος για τη σύνταξη του τεχνικού φακέλου.</p> <p>Η δήλωση ισχύει μόνο για το προϊόν που είναι τοποθετημένη σήμανση CE.</p>	<p>Türkçe</p> <p>AT UYGUNLUK BEYANI</p> <p>Tip ve özel tanımlanmış koduyla *1) tanımlı Dairesel Testerenin direktiflerin *2) ve standartların *3) tüm ilgili gereksinimlerine uygun olduğunu tamamen kendi sorumluluğumuz altında beyan ederiz. Teknik dosya *4)'dedir – Aşağıya bakın.</p> <p>Avrupa'daki temsilcilik ofisindeki Avrupa Standartları Yöneticisi, teknik dosyayı derlemek için yetkilendirilmiştir.</p> <p>Beyan, üzerinde CE işareti bulunan ürünler için geçerlidir.</p>
<p>*1) C7U3 C352618S C352611M C6BU3 C353306S C6U3 C353305S C7BUM C352622S C7BU3 C352621S C352620M C6UM C353307S C6BUM C353308S C7UM C352616S</p> <p>*2) 2006/42/EC, 2014/30/EU, 2011/65/EU</p> <p>*3) EN62841-1:2015 EN62841-2-5:2014 EN55014-1:2006+A1:2009+A2:2011 EN55014-2:1997+A1:2001+A2:2008 EN61000-3-2:2014 EN61000-3-3:2013</p>	<p>*4) Representative office in Europe Hikoki Power Tools Deutschland GmbH Siemensring 34, 47877 Willich, Germany</p> <p>Head office in Japan Koki Holdings Co., Ltd. Shinagawa Intercity Tower A, 15-1, Konan 2-chome, Minato-ku, Tokyo, Japan</p>
<p>31. 3. 2020 Akihisa Yahagi European Standard Manager</p> <p>31. 3. 2020  <i>A Nakagawa</i> A. Nakagawa Corporate Officer</p>	

<p>Română</p> <p>DECLARAȚIE DE CONFORMITATE CE</p> <p>Declarăm pe propria răspundere că Ferăstrăul circular, identificat după tipul și codul de identificare specific *1), este în conformitate cu toate cerințele relevante ale directivelor *2) și ale standardelor *3). Fișier tehnic la *4) – Vezi mai jos.</p> <p>Managerul standardelor europene de la biroul reprezentanței din Europa este autorizat să întocmească dosarul tehnic.</p> <p>Declarația se referă la produsul pe care este aplicat semnul CE.</p>	<p>Български</p> <p>ЕО ДЕКЛАРАЦИЯ ЗА СЪОТВЕТСТВИЕ</p> <p>Декларираме на своя собствена отговорност, че Циркулярът, идентифициран по тип и специален идентификационен код *1), е в съответствие с всички съответни изисквания на директивите *2) и стандартите *3). Техническо досие в *4) - Вижте по-долу.</p> <p>Мениджърът по европейските стандарти в представителния офис в Европа е упълномощен да съставя техническото досие.</p> <p>Декларацията е приложена за продукта, който има поставена CE маркировка.</p>
<p>Slovenščina</p> <p>ES IZJAVA O SKLADNOSTI</p> <p>Na lastno odgovornost izjavljamo, da je Krožna žaga, označena z vrsto in posebno identifikacijsko kodo *1), v skladu z vsemi ustreznimi zahtevami direktiv *2) in standardov *3). Tehnična dokumentacija pod *4) – glejte spodaj.</p> <p>Upravitelj evropskih standardov na predstavnštvu v Evropi je pooblaščen za pripravo tehnične dokumentacije.</p> <p>Declaračija je označena na izdelku s pritrjeno oznako CE.</p>	<p>Srpski</p> <p>EZ DEKLARACIJA O USAGLAŠENOSTI</p> <p>Pod punom odgovornošću izjavljujemo da je Kružna testera, identifikovana prema tipu i specifičnom identifikacionom kodu *1), u skladu sa svim relevantnim zahtevima direktiva *2) i standardima *3). Tehnička datoteka pod *4) - Pogledajte dole.</p> <p>Direktor za evropske standarde u kancelariji predstavnštva u Evropi je odgovoran za sastavljanje tehničke dokumentacije.</p> <p>Declaračija je primenjiva na proizvod na koji je stavljena CE oznaka.</p>
<p>Slovenčina</p> <p>ES VYHLÁSENIE O ZHODE</p> <p>Týmto vyhlasujeme na vlastnú zodpovednosť, že výrobok Kotúčová píla identifikovaný podľa typu a špecifického identifikačného kódu *1) je v zhode so všetkými príslušnými požiadavkami smerníc *2) a noriem *3). Technický súbor v *4) – Pozrite nižšie.</p> <p>Manažér európskych noriem na zastupujúcom úrade v Európe má oprávnenie na zostavovanie technickej dokumentácie.</p> <p>Toto vyhlásenie sa vzťahuje na výrobok označený značkou CE.</p>	<p>Hrvatski</p> <p>EZ IZJAVA O SUKLADNOSTI</p> <p>Izjavljujemo pod vlastitom odgovornošću da je kružna pila, identificirana prema vrsti i posebnom identifikacijskom kodu *1), u skladu sa svim relevantnim zahtjevima direktiva *2) i standarda *3). Tehnička dokumentacija na *4) - Vidi dolje.</p> <p>Menadžer za evropske standarde u europskom predstavnštvu tvrtke ovlašten je za sastavljanje tehničke dokumentacije.</p> <p>Izjava se primjenjuje na proizvod na kojem je stavljena CE oznaka.</p>
<p>*1) C7U3 C352618S C352611M C6BU3 C353306S C6U3 C353305S C7BUM C352622S C7BU3 C352621S C352620M C6UM C353307S C6BUM C353308S C7UM C352616S</p> <p>*2) 2006/42/EC, 2014/30/EU, 2011/65/EU</p> <p>*3) EN62841-1:2015 EN62841-2-5:2014 EN55014-1:2006+A1:2009+A2:2011 EN55014-2:1997+A1:2001+A2:2008 EN61000-3-2:2014 EN61000-3-3:2013</p>	
<p>*4) Representative office in Europe Hikoki Power Tools Deutschland GmbH Siemensring 34, 47877 Willich, Germany</p> <p>Head office in Japan Koki Holdings Co., Ltd. Shinagawa Intercity Tower A, 15-1, Konan 2-chome, Minato-ku, Tokyo, Japan</p>	<p>31. 3. 2020 Akihisa Yahagi European Standard Manager</p> <p>31. 3. 2020  <i>A Nakagawa</i></p> <p>A. Nakagawa Corporate Officer</p>

Koki Holdings Co., Ltd.