

SV 15YC

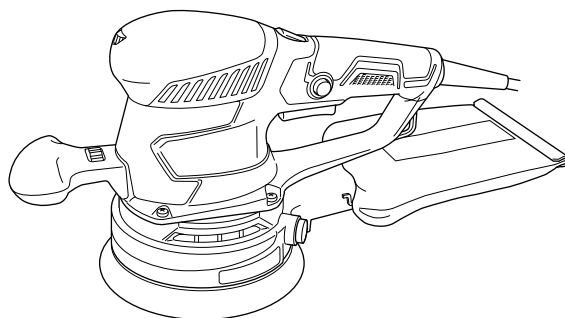

- (en) Handling instructions
- (de) Bedienungsanleitung
- (fr) Mode d'emploi
- (it) Istruzioni per l'uso
- (nl) Gebruiksaanwijzing
- (es) Instrucciones de manejo
- (pt) Instruções de uso
- (sv) Bruksanvisning
- (da) Brugsanvisning
- (no) Bruksanvisning
- (fi) Käyttöohjeet
- (el) Οδηγίες χειρισμού
- (pl) Instrukcja obsługi



- (hu) Kezelési utasítás
- (cs) Návod k obsluze
- (tr) Kullanım talimatları
- (ro) Instrucțiuni de utilizare
- (sl) Navodila za rokovanje
- (sk) Pokyny na manipuláciu
- (bg) Инструкция за експлоатация
- (sr) Uputstvo za rukovanje
- (hr) Upute za rukovanje
- (uk) Інструкції щодо поводження з пристроєм
- (ru) Инструкция по эксплуатации

1

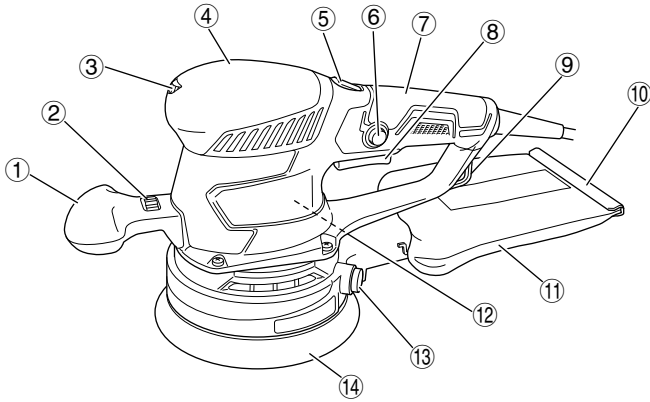

2

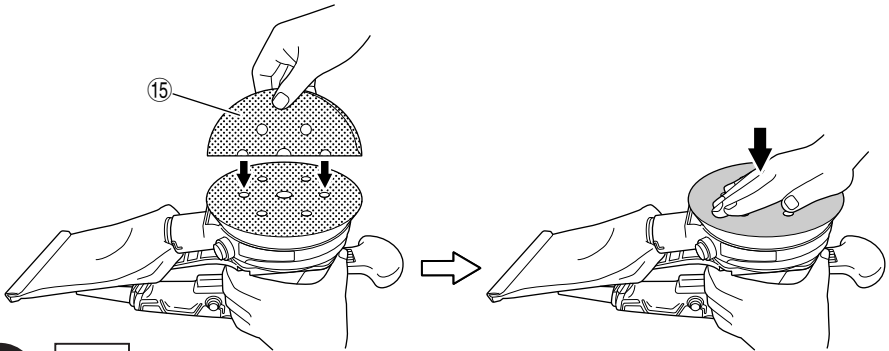

3

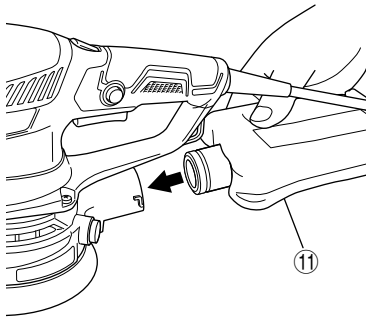

4

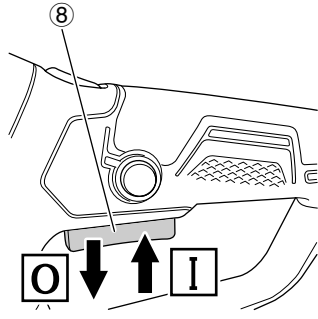

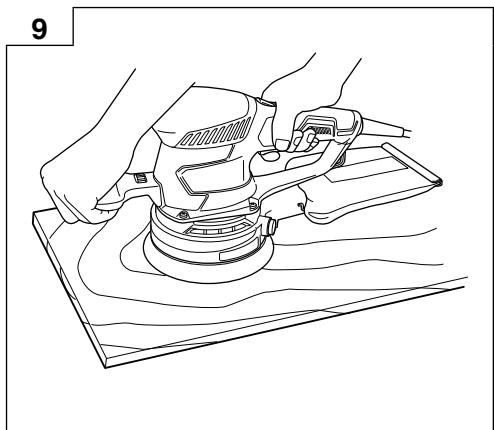
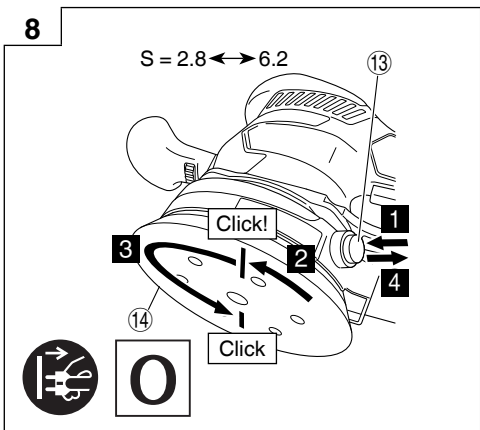
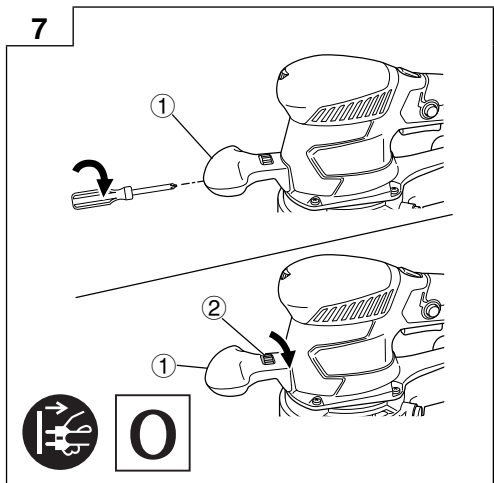
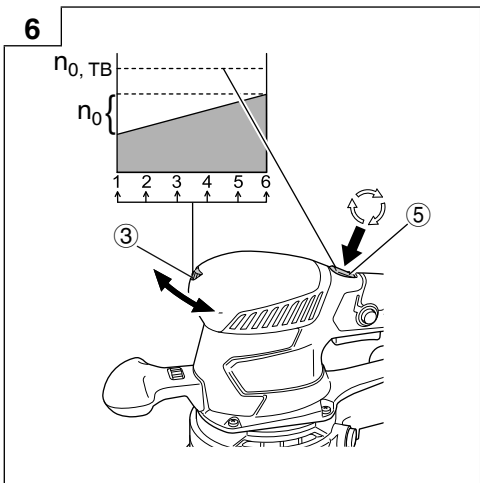
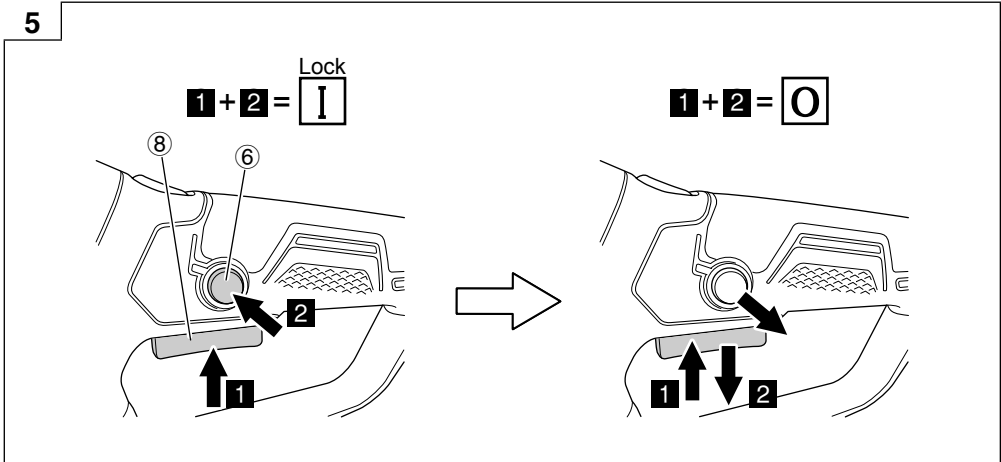

10

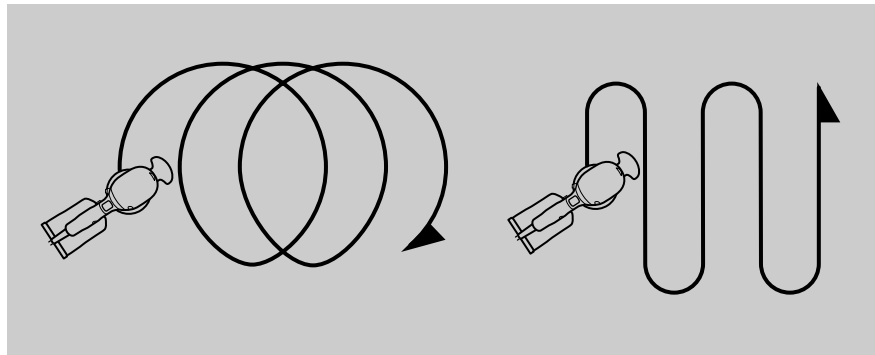

11

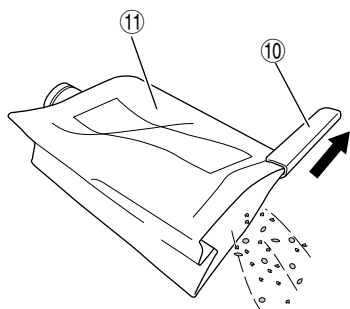

12

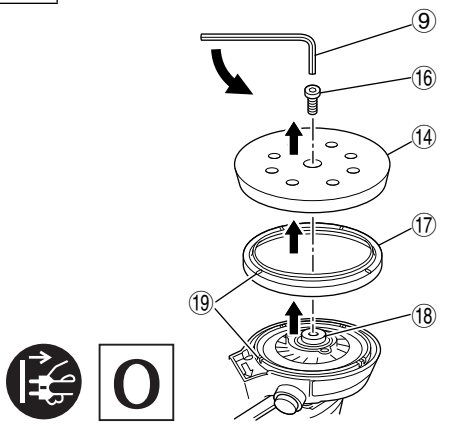

			SV15YC
D		mm	150
P		W	350
n_0	230 – 240 V	min ⁻¹	4200 – 9200
	110 V	min ⁻¹	3500 – 7200
$n_{0, TB}$	230 – 240 V	min ⁻¹	11000
	110 V	min ⁻¹	9000
S		mm	2.8 / 6.2
		kg	2.5

GENERAL POWER TOOL SAFETY WARNINGS

WARNING

Read all safety warnings, instructions, illustrations and specifications provided with this power tool.

Failure to follow all instructions listed below may result in electric shock, fire and/or serious injury.

Save all warnings and instructions for future reference.

The term "power tool" in the warnings refers to your mains-operated (corded) power tool or battery-operated (cordless) power tool.

- 1) **Work area safety**
 - a) **Keep work area clean and well lit.**
Cluttered or dark areas invite accidents.
 - b) **Do not operate power tools in explosive atmospheres, such as in the presence of flammable liquids, gases or dust.**
Power tools create sparks which may ignite the dust or fumes.
 - c) **Keep children and bystanders away while operating a power tool.**
Distractions can cause you to lose control.
- 2) **Electrical safety**
 - a) **Power tool plugs must match the outlet. Never modify the plug in any way. Do not use any adapter plugs with earthed (grounded) power tools.**
Unmodified plugs and matching outlets will reduce risk of electric shock.
 - b) **Avoid body contact with earthed or grounded surfaces, such as pipes, radiators, ranges and refrigerators.**
There is an increased risk of electric shock if your body is earthed or grounded.
 - c) **Do not expose power tools to rain or wet conditions.**
Water entering a power tool will increase the risk of electric shock.
 - d) **Do not abuse the cord. Never use the cord for carrying, pulling or unplugging the power tool. Keep cord away from heat, oil, sharp edges or moving parts.**
Damaged or entangled cords increase the risk of electric shock.
 - e) **When operating a power tool outdoors, use an extension cord suitable for outdoor use.**
Use of a cord suitable for outdoor use reduces the risk of electric shock.
 - f) **If operating a power tool in a damp location is unavoidable, use a residual current device (RCD) protected supply.**
Use of an RCD reduces the risk of electric shock.
- 3) **Personal safety**
 - a) **Stay alert, watch what you are doing and use common sense when operating a power tool. Do not use a power tool while you are tired or under the influence of drugs, alcohol or medication.**
A moment of inattention while operating power tools may result in serious personal injury.
 - b) **Use personal protective equipment. Always wear eye protection.**
Protective equipment such as a dust mask, non-skid safety shoes, hard hat or hearing protection used for appropriate conditions will reduce personal injuries.
- c) **Prevent unintentional starting. Ensure the switch is in the off-position before connecting to power source and/or battery pack, picking up or carrying the tool.**
Carrying power tools with your finger on the switch or energising power tools that have the switch on invites accidents.
- d) **Remove any adjusting key or wrench before turning the power tool on.**
A wrench or a key left attached to a rotating part of the power tool may result in personal injury.
- e) **Do not overreach. Keep proper footing and balance at all times.**
This enables better control of the power tool in unexpected situations.
- f) **Dress properly. Do not wear loose clothing or jewellery. Keep your hair and clothing away from moving parts.**
Loose clothes, jewellery or long hair can be caught in moving parts.
- g) **If devices are provided for the connection of dust extraction and collection facilities, ensure these are connected and properly used.**
Use of dust collection can reduce dust-related hazards.
- h) **Do not let familiarity gained from frequent use of tools allow you to become complacent and ignore tool safety principles.**
A careless action can cause severe injury within a fraction of a second.
- 4) **Power tool use and care**
 - a) **Do not force the power tool. Use the correct power tool for your application.**
The correct power tool will do the job better and safer at the rate for which it was designed.
 - b) **Do not use the power tool if the switch does not turn it on and off.**
Any power tool that cannot be controlled with the switch is dangerous and must be repaired.
 - c) **Disconnect the plug from the power source and/or remove the battery pack, if detachable, from the power tool before making any adjustments, changing accessories, or storing power tools.**
Such preventive safety measures reduce the risk of starting the power tool accidentally.
 - d) **Store idle power tools out of the reach of children and do not allow persons unfamiliar with the power tool or these instructions to operate the power tool.**
Power tools are dangerous in the hands of untrained users.
 - e) **Maintain power tools and accessories. Check for misalignment or binding of moving parts, breakage of parts and any other condition that may affect the power tool's operation. If damaged, have the power tool repaired before use.**
Many accidents are caused by poorly maintained power tools.
 - f) **Keep cutting tools sharp and clean.**
Properly maintained cutting tools with sharp cutting edges are less likely to bind and are easier to control.
 - g) **Use the power tool, accessories and tool bits etc. in accordance with these instructions, taking into account the working conditions and the work to be performed.**
Use of the power tool for operations different from those intended could result in a hazardous situation.
 - h) **Keep handles and grasping surfaces dry, clean and free from oil and grease.**
Slippery handles and grasping surfaces do not allow for safe handling and control of the tool in unexpected situations.

5) Service

- a) Have your power tool serviced by a qualified repair person using only identical replacement parts.

This will ensure that the safety of the power tool is maintained.

PRECAUTION

Keep children and infirm persons away.

When not in use, tools should be stored out of reach of children and infirm persons.

ADDITIONAL SAFETY WARNINGS











1. Ensure that the power source to be utilized conforms to the power requirements specified on the product nameplate.
2. Ensure that the power switch is in the OFF position. If the plug is connected to a receptacle while the power switch is in the ON position, the power tool will start operating immediately, which could cause a serious accident.
3. To prevent accidents, the plug is disconnected from the receptacle before any adjustments, conversions or servicing are performed.
4. The work place must be well ventilated.
5. Follow national requirements for the materials you want to work with.
6. When the work area is removed from the power source, use an extension cord of sufficient thickness and rated capacity. The extension cord should be kept as short as practicable.
7. Attaching and removing the dust bag
Prior to the sanding operation, make sure the material of surface you are going to sand.
If the surface under sanding operation is expected to generate harmful / toxic dusts such as lead painted surface, make sure the dust bag or appropriate dust extraction system is connected with dust outlet tightly.
Wear the dust mask additionally, if available.
Do not inhale or touch the harmful / toxic dusts generated in sanding operation, the dust can endanger the health of yourself and bystanders.
Dust from material such as paint containing lead, some wood species, minerals and metal may be harmful. Certain kinds of dust are classified as carcinogenic such as oak and beech dust especially in conjunction with additives for wood conditioning (chromate, wood preservative).
Material containing asbestos must only be treated by specialists.
8. Practical operating procedures
 - Never apply water or grinding fluid when sanding. This could result in electrical shock.
 - Never turn the power switch ON when the sander is contacting the surface to be sanded. This is necessary to preclude damage to the material. The same applies when switching the power OFF.
 - DO NOT apply excessive pressure to the sander while sanding. Excessive-pressure may cause overload of the motor, reduced service life of the sanding paper, and lowered sanding or polishing efficiency.
9. Wear ear protectors when working for long periods of time.
High noise levels over a prolonged period of time may affect your hearing.
10. Materials that generate dusts or vapours that may be harmful to health (e.g. asbestos) must not be processed.
11. Secure the workpiece against slipping, e.g. with the help of clamping devices.
12. RCD
The use of a residual current device with a rated residual current of 30mA or less at all times is recommended.

13. In the following cases, clean the dust bag and fully remove any dust.
Dust remaining in the dust bag may cause ignition.
 - Sanding steel sheets after sanding materials such as wood
 - After completing polishing work
14. When using the front handle, make sure to use it with the knurled screw fully tightened.
15. When commencing work, make sure that the enclosure is not cracked.
16. Do not throw sanding dust on an open fire because materials in fine particle form may be explosive.
17. Do not use for any application other than its intended use.
18. Never switch on the tool when it is in contact with the workpiece, it may cause an injury to operator.

SYMBOLS

WARNING

The following show symbols used for the machine. Be sure that you understand their meaning before use.

	SV15YC: Random Orbit Sander
	To reduce the risk of injury, user must read instruction manual
	Only for EU countries Do not dispose of electric tools together with household waste material! In observance of European Directive 2012/19/ EU on waste electrical and electronic equipment and its implementation in accordance with national law, electric tools that have reached the end of their life must be collected separately and returned to an environmentally compatible recycling facility.
V	Rated voltage (Ensure that the power source to be utilized conforms to the power requirements specified on the product nameplate.)
D	Diameter of Sanding paper
P	Power input
n ₀	No-load speed (TurboBoost switch OFF)
n _{0, TB}	No-load speed (TurboBoost switch ON)
S	Orbit diameter
	Weight (Without cord)
	Switching ON
	Switching OFF
	TurboBoost switch
	Disconnect mains plug from electrical outlet
	Warning
	Class II tool

English

STANDARD ACCESSORIES

In addition to the main unit (1 unit), the package contains the accessories listed in the below.

- Front handle..... 1
- Sanding paper (P120)..... 1
- Dust bag 1
- 5 mm Hex. bar wrench 1

Standard accessories are subject to change without notice.

APPLICATIONS

- Roughing or finishing of woodwork and metal surfaces.
- Preliminary sanding of woodwork and metal surfaces before painting.
- Paint removal.
- Rust removal.

SPECIFICATIONS

The specifications of this machine are listed in the Table on page 5.

NOTE

Due to HiKOKI's continuing program of research and development, the specifications herein are subject to change without prior notice.

NAMES OF PARTS (Fig. 1 – Fig. 12)

①	Front handle	⑪	Dust bag
②	Knurled screw	⑫	Name plate
③	Dial	⑬	Spindle lock button
④	Top handle	⑭	Support plate
⑤	TurboBoost switch	⑮	Sanding paper
⑥	Switch lock button	⑯	Hex. bolt
⑦	Rear handle	⑰	Braking ring
⑧	Trigger switch	⑱	Carrier disc
⑨	Hex. bar wrench	⑲	Mark
⑩	Closure band		

MOUNTING AND OPERATION

Action	Figure	Page
Installing the sanding paper*1	2	2
Attaching the dust bag	3	2
Switching on and off	4	2
Switching lock on and off	5	3
Adjustment of speed*2	6	3
Removing the front handle	7	3
Changing orbit diameter*3	8	3
How to hold the random orbit sander	9	3
How to move the random orbit sander	10	4
Emptying the dust bag	11	4
Replacing support plate brake / braking ring	12	4
Selecting accessories*4	—	124

*1: Since the attachment is a hook-and-loop type, the sanding paper can be installed easily by just pressing it onto the pad. When installing the sanding paper, in order to match it to the holes in the pad, gently fold it along the axis of two holes as shown in Fig. 2.

Next, use the holes along the fold as a guide to match the sanding paper and the pad. Finally, press the entire sanding paper uniformly onto the pad.

CAUTION

Do not use accessories with poor adhesion.

*2: When the TurboBoost switch is switched off, the speed can be set at the dial. This is also possible during operation.

Recommended oscillating frequency settings:

Plastic materials 1-2
 Metal, Plexiglas®, old coats of paint 3-4
 Coarse and fine sanding, polishing, wood 5
 The best way to determine the ideal setting is through a practical trial.

Actuate the TurboBoost switch during operation to switch on additional power reserves for maximum material removal rate.

*3: This tool possess two orbit diameter:

- Oscillating circuit high setting (6.2 mm): coarse sanding with high material removal rate.
- Oscillating circuit low setting (2.8 mm): fine sanding, polishing

Changing orbit diameter:

- The plug is disconnected from the receptacle!
- Press in the spindle lock button and hold in place.
- Looking from the side of the sanding paper mounting surface, rotate the support plate until you can hear it engage (Click!).
- Continue holding in the button.
- Continue turning the support plate half a revolution to the next snap-in point (Click).
- Release the spindle lock button.

*4: Use only genuine HiKOKI accessories.

For a complete range of accessories, see www.koki-holdings.com or the main catalogue.

- (1) Sanding paper for wood and metal (10 pcs. per pkg.)
- (2) Sanding paper for paints and lacquers (10 pcs. per pkg.)
- (3) Polishing sponges
- (4) Lambs fleece polishing discs
- (5) Support plate (soft)
- (6) Support plate (Medium-hard) : Standard type
- (7) Grease

Use a suitable sanding disc to achieve the best possible work results:

- Removal of old paint layers = P40
- Pre-sanding of wood = P60, P80
- Finishing of wood = P100, P120
- Sanding of veneers, sealing primer, filler, paint = P180, P240, P320, P400

After installing new sanding paper

Movement of the sander may tend to become unsteady after new sanding paper has been installed, because of the new, coarse grain of the paper. This can be avoided by slightly tilting the sander forward or backward during sanding or polishing. Sander movement will become steady as the sanding paper surface becomes properly abraded.

Operational precautions

CAUTION

- Never run the tool without the sanding paper. You may seriously damage the support plate.
- Using the tool with the support plate edge contacting the workpiece may damage the support plate.

NOTE

Looking from above, the support plate rotates clockwise during the loaded operation, but it may rotate counterclockwise during the no-load operation.

MAINTENANCE AND INSPECTION

1. Emptying and cleaning the Dust Bag

If the dust bag contains too much saw dust, dust collection will be affected. Empty the dust bag when it gets full. Remove the dust bag, detach the closure band and dispose of the contents.

2. Inspecting the sanding paper

Since use of worn-out sanding paper will degrade efficiency and cause possible damage to the pad, replace the sanding paper as soon as excessive abrasion is noted.

3. Replacing a worn support plate

NOTE

If abrasive material (e.g. filled or painted surfaces, etc.) is being sanded, the support plate inevitably wears faster.

- Holding down the support plate, use the hex. bar wrench to unscrew the hex. bolt on the support plate. Do not loosen the bolt using the spindle lock button. Doing so may damage the one-way bearing.
- Remove support plate.
- When replace the support plates, always use genuine HiKOKI parts with the number specified in the selecting accessories.
- Apply grease (Code No. 371872) to the side of the brake ring that slides along the support plate.
- Mount support plate and rotate until it engages on carrier disc.
- Insert hex. bolt again and tighten.

4. Replacing support plate brake / braking ring

If the idling speed of the support plate increases in course of time, the braking ring is worn and must be replaced.

NOTE

If abrasive material (e.g. filled or painted surfaces, etc.) is being sanded, the braking ring inevitably wears faster.

- Holding down the support plate, use the hex. bar wrench to unscrew the hex. bolt on the support plate. Do not loosen the bolt using the spindle lock button. Doing so may damage the one-way bearing.
 - Remove support plate.
 - Replace the old braking ring with the new braking ring (genuine HiKOKI parts), ensuring that the new braking ring is in the same position as the old braking ring. Ensure that the position of the marking on the braking ring is correct.
 - Apply grease (Code No. 371872) to the side of the brake ring that slides along the support plate.
 - Mount support plate and rotate until it engages on carrier disc.
 - Insert hex. bolt again and tighten.
- ### 5. Inspecting the mounting screws
- Regularly inspect all mounting screws and ensure that they are properly tightened. Should any of the screws be loose, retighten them immediately. Failure to do so could result in serious hazard.
- ### 6. Maintenance of the motor
- The motor unit winding is the very "heart" of the power tool. Exercise due care to ensure the winding does not become damaged and/or wet with oil or water.
- ### 7. Replacing supply cord
- If the supply cord of Tool is damaged, the Tool must be returned to HiKOKI Authorized Service Center for the cord to be replaced.
- ### 8. Servicing
- Consult an authorized Service Agent in the event of power tool failure.

CAUTION

In the operation and maintenance of power tools, the safety regulations and standards prescribed in each country must be observed.

GUARANTEE

We guarantee HiKOKI power tools in accordance with statutory/country specific regulation. This guarantee does not cover defects or damage due to misuse, abuse, or normal wear and tear. In case of complaint, please send the power tool, undismantled, with the GUARANTEE CERTIFICATE found at the end of this Handling instruction, to a HiKOKI Authorized Service Center.

IMPORTANT

Correct connection of the plug

The wires of the main lead are coloured in accordance with the following code:

Blue: — Neutral

Brown: — Live

As the colours of the wires in the main lead of this tool may not correspond with the coloured markings identifying the terminals in your plug proceed as follows:

The wire coloured blue must be connected to the terminal marked with the letter N or coloured black. The wire coloured brown must be connected to the terminal marked with the letter L or coloured red. Neither core must be connected to the each terminal.

NOTE:

This requirement is provided according to BRITISH STANDARD 2769: 1984.

Therefore, the letter code and colour code may not be applicable to other markets except The United Kingdom.

Information concerning airborne noise and vibration

The measured values were determined according to EN62841 and declared in accordance with ISO 4871.

Measured A-weighted sound power level: 93 dB (A).

Measured A-weighted sound pressure level: 82 dB (A).

Uncertainty K: 3 dB (A).

Wear hearing protection.

Vibration total values (triax vector sum) determined according to EN62841.

Sanding surfaces:

Vibration emission value $a_h =$

9.0 m/s² (Front handle)

8.3 m/s² (Top handle / Rear Handle)

Uncertainty K = 1.5 m/s²

Polishing:

Vibration emission value $a_h = 6.4 \text{ m/s}^2$

Uncertainty K = 1.5 m/s²

The declared vibration total value has been measured in accordance with a standard test method and may be used for comparing one tool with another.

It may also be used in a preliminary assessment of exposure.

WARNING

- The vibration emission during actual use of the power tool can differ from the declared total value depending in the ways in which the tool is used.
- Identify safety measures to protect the operator that are based on an estimation of exposure in the actual conditions of use (taking account of all parts of the operating cycle such as the times when the tool is switched off and when it is running idle in addition to the trigger time).

English

NOTE

Due to HiKOKI's continuing program of research and development, the specifications herein are subject to change without prior notice.

ALLGEMEINE SICHERHEITSHINWEISE FÜR ELEKTROGERÄTE

WARNUNG

Bitte beachten Sie sämtliche mit diesem Elektrogerät gelieferten Sicherheitshinweise, Anweisungen, Illustrationen und technischen Angaben.

Wenn die nachfolgenden Anweisungen nicht befolgt werden, kann es zu Stromschlag, Brand und/oder ernsthaften Verletzungen kommen.

Bitte bewahren Sie alle Warnhinweise und Anweisungen zum späteren Nachschlagen auf.

Der Begriff „Elektrowerkzeug“ bezieht sich in den Warnhinweisen auf Elektrowerkzeuge mit Netz- (schnurgebunden) oder Akkubetrieb (schnurlos).

1) Sicherheit im Arbeitsbereich

- a) Sorgen Sie für einen sauberen und gut ausgeleuchteten Arbeitsbereich.

Zugestellte oder dunkle Bereiche ziehen Unfälle förmlich an.

- b) Verwenden Sie Elektrowerkzeuge niemals an Orten, an denen Explosionsgefahr besteht, wie zum Beispiel in der Nähe von leicht entflammaren Flüssigkeiten, Gasen oder Stäuben.

Bei der Arbeit mit Elektrowerkzeugen kann es zu Funkenbildung kommen, wodurch sich Stäube oder Dämpfe entzünden können.

- c) Sorgen Sie bei der Arbeit mit Elektrowerkzeugen dafür, dass sich keine Zuschauer (insbesondere Kinder) in der Nähe befinden.

Wenn Sie abgelenkt werden, können Sie die Kontrolle über das Werkzeug verlieren.

2) Elektrische Sicherheit

- a) Elektrowerkzeuge müssen mit passender Stromversorgung betrieben werden. Nehmen Sie niemals irgendwelche Änderungen am Anschlussstecker vor. Verwenden Sie bei Elektrowerkzeugen mit Schutzkontakt (geerdet) niemals Adapterstecker.

Stecker im Originalzustand und passende Steckdosen reduzieren das Stromschlagrisiko.

- b) Vermeiden Sie Körperkontakt mit geerdeten Gegenständen wie Rohrleitungen, Heizungen, Herden oder Kühlschränken.

Bei Körperkontakt mit geerdeten Gegenständen besteht ein erhöhtes Stromschlagrisiko.

- c) Setzen Sie Elektrowerkzeuge niemals Regen oder sonstiger Feuchtigkeit aus.

Wenn Flüssigkeiten in ein Elektrowerkzeug eindringen, erhöht sich das Stromschlagrisiko.

- d) Verwenden Sie das Anschlusskabel nicht missbräuchlich. Tragen Sie das Elektrowerkzeug niemals am Stromkabel, ziehen Sie es nicht damit heran und ziehen Sie den Stecker nicht am Anschlusskabel aus der Steckdose.

Halten Sie das Anschlusskabel von Hitzequellen, Öl, scharfen Kanten und beweglichen Teilen fern.

Beschädigte oder verdrehte Anschlusskabel erhöhen das Stromschlagrisiko.

- e) Verwenden Sie, wenn Sie ein Elektrowerkzeug im Freien benutzen, ein für den Außeneinsatz geeignetes Verlängerungskabel.

Ein für den Außeneinsatz geeignetes Kabel vermindert das Stromschlagrisiko.

- f) Falls sich der Betrieb des Elektrowerkzeugs in feuchter Umgebung nicht vermeiden lässt, verwenden Sie eine Stromversorgung mit Fehlerstromschutzeinrichtung (Residual Current Device, RCD).

Durch den Einsatz einer Fehlerstromschutzeinrichtung wird das Risiko eines elektrischen Schlages reduziert.

3) Persönliche Sicherheit

- a) Bleiben Sie wachsam, achten Sie auf das, was Sie tun, und setzen Sie Ihren Verstand ein, wenn Sie mit Elektrowerkzeugen arbeiten.

Benutzen Sie keine Elektrowerkzeuge, wenn Sie müde sind oder unter Einfluss von Drogen, Alkohol oder Medikamenten stehen.

Bei der Arbeit mit Elektrowerkzeugen können bereits kurze Phasen der Unaufmerksamkeit zu schweren Verletzungen führen.

- b) Benutzen Sie eine persönliche Schutzausrüstung. Tragen Sie immer einen Augenschutz.

Schutzausrüstung wie Staubmaske, rutschfeste Sicherheitsschuhe, Schutzhelm und Gehörschutz senken bei angemessenem Einsatz das Verletzungsrisiko.

- c) Vermeiden Sie unbeabsichtigtes Einschalten. Achten Sie darauf, dass sich der Schalter in der Aus- (Off-) Position befindet, ehe Sie das Gerät mit der Stromversorgung und/oder Batteriestromversorgung verbinden, es aufheben oder herumtragen.

Das Herumtragen von Elektrowerkzeugen mit dem Finger am Schalter oder das Herstellen der Stromversorgung bei betätigtem Schalter zieht Unfälle regelrecht an.

- d) Entfernen Sie sämtliche Einstellwerkzeuge (Einstellschlüssel), ehe Sie das Elektrowerkzeug einschalten.

Ein an einem beweglichen Teil des Elektrowerkzeugs angebrachter Schlüssel kann zu Verletzungen führen.

- e) Überstrecken Sie sich nicht. Achten Sie jederzeit darauf, sicher zu stehen und das Gleichgewicht zu bewahren.

Dadurch haben Sie das Elektrowerkzeug in unerwarteten Situationen besser im Griff.

- f) Tragen Sie geeignete Kleidung. Tragen Sie keine lose Kleidung oder Schmuck. Halten Sie Ihr Haar und Ihre Kleidung von beweglichen Teilen fern.

Lose Kleidung, Schmuck oder langes Haar kann von beweglichen Teilen erfasst werden.

- g) Wenn Anschlüsse für Staubabsaug- und -sammelvorrichtungen vorhanden sind, sorgen Sie dafür, dass diese richtig angeschlossen und eingesetzt werden.

Durch Entfernen des Staubes können staubbezogene Gefahren vermindert werden.

- h) Lassen Sie es nicht zu, dass die durch häufigen Gebrauch von Werkzeugen erworbene Vertrautheit Sie nachlässig macht und Sie die Sicherheitsrichtlinien für das Werkzeug ignorieren.

Eine unvorsichtige Handlung kann in Sekundenbruchteilen zu schweren Verletzungen führen.

4) Einsatz und Pflege von Elektrowerkzeugen

- a) Überbeanspruchen Sie Elektrowerkzeuge nicht. Benutzen Sie das richtige Elektrowerkzeug für Ihren Einsatzzweck.

Das richtige Elektrowerkzeug erledigt seine Arbeit bei bestimmungsgemäßem Einsatz besser und sicherer.

- b) Benutzen Sie das Elektrowerkzeug nicht, wenn es sich nicht am Schalter ein- und ausschalten lässt.**

Jedes Elektrowerkzeug, das nicht mit dem Schalter betätigt werden kann, stellt eine Gefahr dar und muss repariert werden.

- c) Ziehen Sie den Stecker der Stromversorgung ab und/oder entfernen Sie den Akkupack vom Elektrowerkzeug, falls abnehmbar, ehe Sie Einstellarbeiten vornehmen, Zubehörteile tauschen oder das Elektrowerkzeug verstauen. Solche präventiven Sicherheitsmaßnahmen verhindern den unbeabsichtigten Anlauf des Elektrowerkzeugs und die damit verbundenen Gefahren.**

- d) Lagern Sie nicht benutzte Elektrowerkzeuge außerhalb der Reichweite von Kindern, lassen Sie nicht zu, dass Personen das Elektrowerkzeug bedienen, die nicht mit dem Werkzeug selbst und/oder diesen Anweisungen vertraut sind. Elektrowerkzeuge in ungeschulten Händen sind gefährlich.**

- e) Wartung von Elektrowerkzeugen und Zubehör. Prüfen Sie sie auf Fehlausrichtungen, Leichtgängigkeit beweglicher Teile, Beschädigungen von Teilen und auf alle anderen Umstände, die sich auf den Betrieb des Elektrowerkzeugs auswirken können. Lassen Sie das Elektrowerkzeug bei Beschädigungen reparieren, ehe Sie es benutzen. Viele Unfälle mit Elektrowerkzeugen sind auf schlechte Wartung zurückzuführen.**

- f) Halten Sie Schneidwerkzeuge scharf und sauber.**

Richtig gewartete Schneidwerkzeuge mit scharfen Schneiden bleiben weniger häufig hängen und sind einfacher zu beherrschen.

- g) Benutzen Sie Elektrowerkzeuge, Zubehör, Werkzeugspitzen und Ähnliches in Übereinstimmung mit diesen Anweisungen – beachten Sie dabei die jeweiligen Arbeitsbedingungen und die Art der auszuführenden Arbeiten.**

Der Gebrauch des Elektrowerkzeugs für andere als die vorgesehenen Anwendungen kann zu gefährlichen Situationen führen.

- h) Halten Sie Handgriffe und Greifflächen trocken, sauber und frei von Öl und Fett.**

Rutschige Handgriffe und Greifflächen lassen keine sichere Handhabung und Kontrolle des Werkzeugs in unerwarteten Situationen zu.

5) Service

- a) Lassen Sie Elektrowerkzeuge durch qualifizierte Fachkräfte und nur unter Einsatz passender Originalersatzteile warten.**

Dies sorgt dafür, dass die Sicherheit des Elektrowerkzeugs nicht beeinträchtigt wird.

VORSICHT

Von Kindern und gebrechlichen Personen fernhalten. Werkzeuge sollten bei Nichtgebrauch außerhalb der Reichweite von Kindern und gebrechlichen Personen aufbewahrt werden.



ZUSÄTZLICHE SICHERHEITSHINWEISE

1. Stellen Sie sicher, dass die zu verwendende Netzspannung der Angabe auf dem Typenschild entspricht.
2. Prüfen Sie, dass der Netzschalter auf AUS steht. Wenn der Stecker an das Netz angeschlossen wird, während der Schalter auf „ON“ steht, beginnt das Werkzeug sofort zu laufen, was gefährlich ist.
3. Um Unfälle zu vermeiden, muss der Stecker aus der Steckdose gezogen werden, bevor Einstellungen, Umbauten oder Wartungsarbeiten durchgeführt werden.
4. Sorgen Sie für gute Belüftung des Arbeitsplatzes.
5. Beachten Sie in Ihrem Land gültige Vorschriften für die zu bearbeitenden Materialien.
6. Verwenden Sie, wenn der Arbeitsbereich nicht in der Nähe des Netzanschlusses liegt, ein Verlängerungskabel ausreichenden Querschnitts und ausreichender Nennleistung. Das Verlängerungskabel sollte so kurz wie möglich gehalten werden.
7. Anbringen und Abnehmen des Staubsaugers
Achten Sie vor dem Schleifen auf die Oberfläche des zu schleifenden Materials.
Falls die Oberfläche beim Schleifen voraussichtlich schädliche oder gar giftige Stäube freisetzen könnte – wie bei mit Bleifarben behandelten Oberflächen – achten Sie darauf, dass der Staubfangbehälter oder ein geeignetes Staubabsaugsystem dicht mit dem Staubauslass verbunden ist.
Tragen Sie zusätzlich eine Staubschutzmaske, wenn vorhanden.
Atmen Sie keine beim Schleifen entstehenden schädlichen oder gar giftigen Stäube ein – der Staub kann Ihre oder die Gesundheit von Zuschauern gefährden.
Stäube von Materialien wie bleihaltigem Anstrich, einigen Holzarten, Mineralien und Metall können gesundheitsschädlich sein.
Bestimmte Stäube wie Eichen- oder Buchenstaub gelten als kreberzeugend, besonders in Verbindung mit Zusatzstoffen zur Holzbehandlung (Chromat, Holzschutzmittel).
Asbesthaltiges Material darf nur von Fachleuten bearbeitet werden.
8. Praktische Arbeitsweise
 Niemals Wasser oder Schleiﬄüssigkeit beim Schleifen verwenden. Das kann zu elektrischen Schlägen führen.
 Den Schleifer niemals einschalten, wenn die Maschine die zu schleifende Fläche berührt, um Beschädigungen des Werkstücks zu verhindern. Das gleiche gilt beim Ausschalten.
 Beim Schleifen keine übermäßigen Druck auf den Schwingschleifer ausüben, weil dadurch der Motor überlastet, die Nutzungsdauer des Schleifpapiers verkürzt und die Schleif- oder Polierleistung vermindert wird.
9. Bei Arbeiten über einen längeren Zeitraum Gehörschutz tragen.
Längere Einwirkung hoher Lärmpegel kann zu Gehörschäden führen.
10. Materialien, die bei der Bearbeitung gesundheitsgefährdende Stäube oder Dämpfe erzeugen (z.B. Asbest), dürfen nicht bearbeitet werden.
11. Das Werkstück gegen Verrutschen sichern, z.B. mit Hilfe von Spannvorrichtungen.
12. RCD (Fehlerstromschutzschalter)
Wir empfehlen den ständigen Einsatz eines Fehlerstromschutzschalters mit einem Nennstrom bis 30 mA.
13. In den folgenden Fällen den Staubbeutel reinigen und sämtlichen Staub sorgfältig entfernen.

Staub, der im Staubbeutel verbleibt, kann zu einer Entzündung führen.

- Schleifen Sie Stahlplatten nach dem Schleifen anderer Materialien, wie Holz
- Nach der Beendigung der Polierarbeiten

- Bei der Verwendung des vorderen Griffs darauf achten, dass er mit vollständig festgezogener Rändelschraube verwendet wird.
- Vor dem Beginn der Arbeiten darauf achten, dass das Gehäuse nicht beschädigt ist.
- Werfen Sie den Schleifstaub nicht in ein offenes Feuer, da Stoffe in feiner Partikelform explosiv sein können.
- Die Maschine für keinen anderen Zweck als ihren vorgesehenen Zweck verwenden.
- Schalten Sie niemals das Werkzeug an, wenn es sich im Kontakt mit dem Werkstück befindet, dies kann zu einer Verletzung des Anwenders führen.

	Warnung
	Werkzeug der Klasse II

STANDARDZUBEHÖR

Zusätzlich zum Hauptgerät (1 Gerät) enthält die Packung das nachfolgend aufgelistete Zubehör.

- Vorderer Griff..... 1
- Schleifpapier (P120) 1
- Staubsack 1
- 5-mm-Sechskantschlüssel 1

Das Standardzubehör kann ohne vorherige Bekanntmachung jederzeit geändert werden.

ANWENDUNGEN

- Aufrauen oder Abschmirlen von Holzteilen oder Metallflächen.
- Vorbereiten von Holzteilen oder Metallflächen zum Lackieren.
- Entfernen von Lackresten.
- Entfernen von Rost.

TECHNISCHE DATEN

Die technischen Daten dieses Geräts sind in der Tabelle auf Seite 5 aufgelistet.

HINWEIS

Aufgrund des ständigen Forschungs- und Entwicklungsprogramms von HiKOKI sind Änderungen der hier gemachten technischen Angaben vorbehalten.









BEZEICHNUNG DER TEILE (Abb. 1 – Abb. 12)

①	Vorderer Griff	⑪	Staubbeutel
②	Rändelschraube	⑫	Typenschild
③	Regler	⑬	Spindelarretierungstaste
④	Oberer Griff	⑭	Stützteller
⑤	TurboBoost-Schalter	⑮	Schleifpapier
⑥	Schalterarretierungstaste	⑯	Sechskantschraube
⑦	Hinterer Griff	⑰	Bremsring
⑧	Schalterdrücker	⑱	Mitnehmerscheibe
⑨	Sechskantschlüssel	⑲	Markierung
⑩	Verschlussband		

SYMBOLE

WARNUNG

Die folgenden Symbole werden für diese Maschine verwendet. Achten Sie darauf, diese vor der Verwendung zu verstehen.

	SV15YC: Exzenterschleifer
	Der Anwender muss die Bedienungsanleitung lesen, um das Risiko einer Verletzung zu verringern.
	Nur für EU-Länder Werfen Sie Elektrowerkzeuge nicht in den Hausmüll! Gemäß der Europäischen Richtlinie 2012/19/ EU über Elektro- und Elektronik- Altgeräte und Umsetzung in nationales Recht müssen verbrauchte Elektrowerkzeuge getrennt gesammelt und einer umweltgerechten Wiederverwertung zugeführt werden.
V	Nennspannung (Prüfen Sie, dass die zu verwendende Netzspannung der Angabe auf dem Typenschild entspricht.)
D	Durchmesser des Schleifpapiers
P	Stromaufnahme
n ₀	Leerlaufdrehzahl (TurboBoost-Schalter AUS)
n ₀ , TB	Leerlaufdrehzahl (TurboBoost-Schalter EIN)
S	Kreisdurchmesser
	Gewicht (Ohne Kabel)
	Einschalten ON
	Ausschalten OFF
	TurboBoost-Schalter
	Trennen Sie den Hauptstecker von der Steckdose ab

MONTAGE UND BETRIEB

Aktion	Abbildung	Seite
Anbringen des Schleifpapiers*1	2	2
Anbringen des Staubbeutel	3	2
Ein- und ausschalten	4	2
Arretierung ein- und ausschalten	5	3
Geschwindigkeitsregler*2	6	3
Den vorderen Griff abnehmen	7	3
Kreisdurchmesser ändern*3	8	3
So halten Sie den Exzenterschleifer	9	3
Bewegen des Exzenterschleifers	10	4
Den Staubbeutel leeren	11	4
Stütztellerbremse/Bremsring austauschen	12	4
Auswahl von Zubehör*4	—	124

*1: Da die Anbringung durch einfaches Einhaken und Festdrücken geschieht, kann das Sandpapier durch einfaches Aufdrücken auf das Haltestück befestigt werden. Beim Anbringen des Sandpapiers dieses vorsichtig entlang der Achse zwischen den beiden Löchern falten wie in **Abb. 2** gezeigt, um es richtig an die Löcher im Haltestück anzupassen. Schließlich das ganze Sandpapierstück gleichmäßig auf das Haltestück drücken.

VORSICHT

Verwenden Sie kein Zubehör mit schlechter Haftung.

*2: Wenn der TurboBoost-Schalter ausgeschaltet ist, kann die Geschwindigkeit am Regler eingestellt werden. Das ist auch möglich, wenn die Maschine läuft.

Empfohlene Schwingzahleinstellungen:

Kunststoffe 1-2
 Metall, Plexiglas®, alte Anstriche 3-4
 Grob-, Feinschliff, Polieren, Holz 5
 Die optimale Einstellung ist am besten durch einen praktischen Versuch zu ermitteln.

Während des Betriebs den TurboBoost-Schalter betätigen, um zusätzliche Leistungsreserven zu aktivieren, um eine maximale Materialabtragungsleistung zu erhalten.

*3: Dieses Werkzeug besitzt zwei Kreisdurchmesser:

- Großer Schwingkreis (6,2 mm): Grobschliff mit hoher Abtragsleistung
- Kleiner Schwingkreis (2,8 mm): Feinschliff, Polieren

Kreisdurchmesser ändern:

- Den Stecker ist aus der Steckdose gezogen!
- Die Spindelarrretierungstaste drücken und festhalten.
- Von der Seite der Befestigungsfläche des Schleifpapiers aus gesehen, drehen Sie die Trägerplatte, bis sie einrastet (Klick!).
- Die Taste weiter festhalten.
- Den Stützteller eine halbe Umdrehung bis zum nächsten Einrastpunkt weiterdrehen (Klick).
- Die Spindelarrretierungstaste loslassen.

*4: Nur Original-HiKOKI-Zubehör verwenden.
 Die vollständige Palette des Zubehörs ist unter www.koki-holdings.com oder im Hauptkatalog zu finden.

- (1) Schleifpapier für Holz und Metall (10 St. pro Packung)
- (2) Schleifpapier für Farben und Lacke (10 St. pro Packung)
- (3) Polierschwämme
- (4) Lammfell-Polierscheiben

- (5) Trägerplatte (weich)
- (6) Trägerplatte (mittelhart): Standardausführung
- (7) Schmierfett

Verwenden Sie für ein optimales Arbeitsergebnis das geeignete Schleifblatt:

- Entfernen von alten Lackschichten = P40
- Vorschleifen von Holz = P60, P80
- Feinschleifen von Holz = P100, P120
- Schleifen von Furnieren, Einlassgrund, Spachtel, Lack = P180, P240, P320, P400

Nach Einsetzen von neuem Schleifpapier

Nach Einsetzen von neuem Schleifpapier kann der Schwingschleifer wegen des anfänglich größeren Kornes des Papiers zu ungleichmäßiger Bewegung tendieren. Dies läßt sich vermeiden, wenn der Schleifer beim Schleifen oder Polieren leicht nach vorne oder hinten geneigt wird. Die Bewegung des Schwingschleifers wird stetig, wenn das Schleifpapier etwas abgeschliffen ist.

Operationale Vorsicht

VORSICHT

- Lassen Sie niemals das Werkzeug ohne Schleifpapier laufen. Dadurch kann die Trägerplatte ernsthaft beschädigt werden.
- Wenn bei der Verwendung des Werkzeugs die Kante der Trägerplatte in Kontakt mit dem Werkstück gerät, kann die Trägerplatte beschädigt werden.

HINWEIS

Im belasteten Betrieb dreht sich die Trägerplatte, von oben gesehen, im Uhrzeigersinn, im unbelasteten Betrieb kann sie sich jedoch gegen den Uhrzeigersinn drehen.

WARTUNG UND INSPEKTION

1. Leeren und Reinigen des Staubsacks

Die Aufnahmefähigkeit verringert sich, wenn der Staubbeutel bereits zu viel Staub enthält. Der Staubbeutel soll geleert werden noch bevor dieser ganz voll ist. Den Staubbeutel entfernen, das Verschlussband lösen und den Inhalt entsorgen.

2. Inspektion des Schleifpapiers

Die Weiterverwendung von abgenutztem Schleifpapier führt zu verminderter Leistung und kann eine Beschädigung des Schleifschuhs verursachen. Daher sollte das Schleifpapier erneuert werden, sobald übermäßiger Abrieb festgestellt wird.

3. Verschlissenen Stützteller erneuern

HINWEIS

Wird abrasives Material (z.B. gespachtelte oder lackierte Flächen, usw.) geschliffen, nutzt sich der Stützteller zwangsläufig schneller ab.

- Den Stützteller festhalten; den Sechskantschlüssel verwenden, um die Sechskantschraube auf dem Stützteller abzuschrauben.
- Die Schraube mithilfe der Spindelarrretierungstaste lösen.
- Dadurch kann das Einweglager beschädigt werden.
- Den Stützteller abnehmen.
- Beim Ersetzen der Stützteller stets Original-HiKOKI-Teile mit der im Zubehörverzeichnis angegebenen Nummer verwenden.
- Schmierfett (Artikel-Nr. 371872) auf die Seite des Bremsrings auftragen, die auf dem Stützteller gleitet.
- Den Stützteller aufsetzen und drehen, bis er auf der Mitnehmerscheibe einrastet.
- Die Sechskantschraube wieder einsetzen und festziehen.

4. Stütztellerbremse / Bremsring erneuern

Erhöht sich nach einiger Zeit die Leerlaufdrehzahl des Stütztellers, dann ist der Bremsring abgenutzt und muss erneuert werden.

HINWEIS

Wird abrasives Material (z.B. gespachtelte oder lackierte Flächen, usw.) geschliffen, nutzt sich der Bremsring zwangsläufig schneller ab.

- Den Stützteller festhalten; den Sechskantschlüssel verwenden, um die Sechskantschraube auf dem Stützteller abzuschrauben.

Die Schraube nicht mithilfe der Spindelarretierungstaste lösen.

Dadurch kann das Einweglager beschädigt werden.

- Den Stützteller abnehmen.
- Den alten Bremsring durch einen neuen Bremsring (Original-HiKOKI-Teile) ersetzen; dabei darauf achten, dass der neue Bremsring an der gleichen Stelle wie der alte Bremsring sitzt. Darauf achten, dass die Position der Markierung auf dem Bremsring richtig ist.
- Schmierfett (Artikel-Nr. 371872) auf die Seite des Bremsrings auftragen, die auf dem Stützteller gleitet.
- Den Stützteller aufsetzen und drehen, bis er auf der Mitnehmerscheibe einrastet.
- Die Sechskantschraube wieder einsetzen und festziehen.

5. Inspektion der Befestigungsschrauben

Inspizieren Sie regelmäßig alle Befestigungsschrauben und stellen Sie sicher, dass sie richtig festgezogen sind. Sollte sich eine der Schrauben lockern, ziehen Sie sie sofort wieder fest an. Falls dies nicht getan wird, könnte das zu ernsthaften Gefahren führen.

6. Wartung des Motors

Die Wicklung des Motors ist das „Herzstück“ des Elektrowerkzeugs. Wenden Sie die gebotene Sorgfalt auf, um sicherzustellen, dass die Wicklung nicht beschädigt und/oder mit Öl oder Wasser benetzt wird.

7. Auswechseln des Netzkabels

Ist das Netzkabel des Werkzeugs beschädigt, muss das Werkzeug an ein autorisiertes HiKOKI Service-Center zurückgegeben werden, damit das Kabel ausgetauscht wird.

8. Instandhaltung

Im Falle eines Versagens eine autorisierte Wartungswerkstatt zu Rate ziehen.

VORSICHT

Bei Betrieb und Wartung von Elektrowerkzeugen müssen die Sicherheitsvorschriften und Normen beachtet werden.

GARANTIE

Auf HiKOKI-Elektrowerkzeuge gewähren wir eine Garantie unter Zugrundelegung der jeweils geltenden gesetzlichen und landesspezifischen Bedingungen. Dieses Garantie erstreckt sich nicht auf Schäden, die auf Missbrauch, bestimmungswidrigen Einsatz oder normalen Verschleiß zurückzuführen sind. Im Schadensfall senden Sie das nicht zerlegte Elektrowerkzeug zusammen mit dem GARANTIESCHEIN, den Sie am Ende dieser Bedienungsanleitung finden, an ein von HiKOKI autorisiertes Servicezentrum.

Information über Betriebslärm und Vibration

Die gemessenen Werte wurden entsprechend EN62841 bestimmt und in Übereinstimmung mit ISO 4871 ausgewiesen.

Gemessener A-gewichteter Schallpegel: 93 dB (A).

Gemessener A-gewichteter Schalldruck: 82 dB (A).

Messunsicherheit K: 3 dB (A).

Gehörschutz tragen.

Gesamtvibrationswerte (3-Achsen-Vektorsumme), bestimmt gemäß EN62841.

Schleifoberflächen:

Vibrationsemissionswert $a_h =$

9,0 m/s² (Vorderer Griff)

8,3 m/s² (Oberer Griff/Hinterer Griff)

Messunsicherheit K = 1,5 m/s²

Polieren

Vibrationsemissionswert $a_h = 6,4$ m/s²

Messunsicherheit K = 1,5m/s²

Der angegebene Vibrationsgesamtwert wurde nach einer Standardtestmethode gemessen und kann zum Vergleich zwischen verschiedenen Werkzeugen dienen.

Er kann auch für eine Vorbeurteilung der Aussetzung verwendet werden.

WARNUNG

- Der Vibrationsemissionswert während der tatsächlichen Benutzung des Elektrowerkzeugs kann von dem deklarierten Gesamtwert abweichen, abhängig davon, wie das Werkzeug verwendet wird.

- Legen Sie Sicherheitsmaßnahmen zum Schutz des Bedieners fest, die auf einer Expositionseinschätzung unter den tatsächlichen Benutzungsbedingungen beruhen (unter Berücksichtigung aller Bereiche des Betriebszyklus, darunter neben der Triggerzeit auch die Zeiten, in denen das Werkzeug ausgeschaltet ist oder im Leerlaufbetrieb läuft).

HINWEIS

Aufgrund des ständigen Forschungs- und Entwicklungsprogramms von HiKOKI sind Änderungen der hier gemachten technischen Angaben vorbehalten.

AVERTISSEMENTS DE SÉCURITÉ GÉNÉRAUX POUR L'OUTIL

⚠ AVERTISSEMENT

Lire tous les avertissements de sécurité, instructions, illustrations et spécifications donnés avec cet outil électrique.

Le non-respect de toutes les instructions indiquées ci-dessous peut entraîner une électrocution, un incendie et/ou de graves blessures.

Conserver tous les avertissements et toutes les instructions pour pouvoir s'y reporter ultérieurement.

Le terme « outil » dans les avertissements fait référence à l'outil électrique alimenté par le secteur (avec cordon d'alimentation) ou à l'outil fonctionnant sur batterie (sans cordon d'alimentation).

1) Sécurité de la zone de travail

- Conserv**er la zone de travail propre et bien éclairée. *Les zones en désordre ou sombres sont propices aux accidents.*
- Ne pas faire fonctionner les outils électriques en atmosphère explosive, par exemple en présence de liquides inflammables, de gaz ou de poussières.** *Les outils électriques produisent des étincelles qui peuvent enflammer les poussières ou les fumées.*
- Maintenir les enfants et les badauds à l'écart pendant l'utilisation de l'outil.** *Les distractions peuvent faire perdre le contrôle de l'outil à l'utilisateur.*

2) Sécurité électrique

- Il faut que les fiches de l'outil électrique soient adaptées au socle. Ne jamais modifier la fiche de quelque façon que ce soit. Ne pas utiliser d'adaptateurs avec des outils à branchement de terre.** *Des fiches non modifiées et des socles adaptés réduiront le risque de décharge électrique.*
- Éviter tout contact du corps avec des surfaces reliées à la terre telles que les tuyaux, les radiateurs, les cuisinières et les réfrigérateurs.** *Il existe un risque accru de décharge électrique si le corps de l'utilisateur est relié à la terre.*
- Ne pas exposer les outils à la pluie ou à des conditions humides.** *La pénétration d'eau à l'intérieur d'un outil augmentera le risque de décharge électrique.*
- Ne pas maltraiter le cordon. Ne jamais utiliser le cordon pour porter, tirer ou débrancher l'outil. Maintenir le cordon à l'écart de la chaleur, du lubrifiant, des arêtes ou des parties en mouvement.** *Des cordons endommagés ou emmêlés augmentent le risque de décharge électrique.*
- Lorsqu'on utilise un outil à l'extérieur, il faut utiliser un prolongateur adapté à l'utilisation extérieure.** *L'utilisation d'un cordon adapté à l'utilisation extérieure réduit le risque de décharge électrique.*
- Si l'usage d'un outil dans un emplacement humide est inévitable, utiliser une alimentation protégée par un dispositif différentiel à courant résiduel (DDR).** *L'usage d'un DDR réduit le risque de décharge électrique.*

3) Sécurité des personnes

- Rester vigilant, regarder ce que l'on est en train de faire et faire preuve de bon sens dans son utilisation de l'outil.**

Ne pas utiliser un outil lorsqu'on est fatigué ou sous l'emprise de drogues, d'alcool ou de médicaments.

Un moment d'inattention en cours d'utilisation d'un outil peut entraîner des blessures graves.

- Utiliser un équipement de sécurité. Toujours porter des verres de protection.**

L'utilisation d'un équipement de protection comme un masque antipoussière, des chaussures de sécurité antidérapantes, un casque de sécurité ou des protections auditives dans des conditions appropriées réduira les risques de blessures corporelles.

- Éviter tout démarrage intempestif. S'assurer que l'interrupteur est en position d'arrêt avant de brancher l'outil au secteur et/ou à la batterie, de le ramasser ou de le porter.**

Porter un outil en ayant le doigt sur l'interrupteur ou brancher un outil dont l'interrupteur est en position de marche est source d'accidents.

- Retirer toute clé de réglage avant de mettre l'outil en marche.**

Une clé laissée fixée sur une partie tournante de l'outil peut donner lieu à des blessures.

- Ne pas se pencher trop loin. Garder une position et un équilibre adaptés à tout moment.**

Cela permet un meilleur contrôle de l'outil dans des situations inattendues.

- S'habiller de manière adaptée. Ne pas porter de vêtements amples ou de bijoux. Gardez vos cheveux et vos vêtements loin des pièces mobiles.**

Les pièces en mouvement peuvent happer les vêtements amples, les bijoux ou les cheveux longs.

- Si des dispositifs sont fournis pour le raccordement d'équipements pour l'extraction et la récupération des poussières, s'assurer qu'ils sont connectés et correctement utilisés.**

Utiliser des collecteurs de poussière peut réduire les risques dus aux poussières.

- La familiarité acquise par une utilisation fréquente des outils ne doit pas vous rendre complaisant et vous faire ignorer les principes de sécurité des outils.**

Un geste imprudent peut causer de graves blessures en une fraction de seconde.

4) Utilisation et entretien de l'outil

- Ne pas forcer l'outil. Utiliser l'outil adapté à l'application souhaitée.**

Si l'on utilise l'outil électrique adéquat en respectant le régime pour lequel il a été conçu, il réalisera un travail de meilleure qualité et plus sûr.

- Ne pas utiliser l'outil si l'interrupteur ne permet pas de passer de l'état de marche à arrêt et vice versa.**

Un outil électrique ne pouvant être contrôlé par l'interrupteur représente un danger et doit être réparé.

- Débrancher la fiche de la source d'alimentation et/ou retirer la batterie de l'outil, si elle est détachable, avant tout réglage, changement d'accessoires ou avant de ranger l'outil.**

Ces mesures de sécurité préventives réduiront les risques de démarrage accidentel de l'outil électrique.

- Après utilisation, ranger l'outil électrique hors de portée des enfants et ne laisser aucune personne l'utiliser si elle n'est pas familiarisée avec les outils électriques ou ces instructions.**

Les outils électriques représentent un danger entre des mains inexpertes.

- e) **Entretien des outils électriques et les accessoires. Assurez-vous que les pièces en mouvement ne sont pas désalignées ou coincées, qu'aucune pièce n'est cassée ou que l'outil électrique n'a subi aucun dommage pouvant affecter son bon fonctionnement. Si l'outil électrique est endommagé, le faire réparer avant de le réutiliser.**

De nombreux accidents sont dus à des outils mal entretenus.

- f) **Garder affûtés et propres les outils permettant de couper.**

Un outil bien entretenu aux bords bien affûtés risquera moins de se coincer et sera plus facile à maîtriser.

- g) **Utiliser l'outil, les accessoires et les lames, etc., conformément à ces instructions, en tenant compte des conditions de travail et du travail à réaliser.**

L'utilisation d'un outil électrique à des fins autres que celles prévues est potentiellement dangereuse.

- h) **Garder les poignées et les surfaces de préhension propres, sèches et exemptes d'huile et de graisse.**

Les poignées et surfaces de préhension glissantes ne permettent pas de manipuler et de contrôler l'outil de manière sûre dans des situations inattendues.

5) Maintenance et entretien

- a) **Confier l'entretien de l'outil à un réparateur qualifié utilisant uniquement des pièces de rechange identiques.**

Cela assurera le maintien de la sécurité de l'outil.

PRÉCAUTIONS

Maintenir les enfants et les personnes infirmes éloignés. Lorsque les outils ne sont pas utilisés, ils doivent être rangés hors de portée des enfants et des personnes infirmes.

AVERTISSEMENTS DE SÉCURITÉ SUPPLÉMENTAIRES

- S'assurer que la source d'alimentation utilisée est conforme aux exigences spécifiées sur la plaque signalétique du produit.
- S'assurer que l'interrupteur d'alimentation est en position d'arrêt.
Si la fiche est branchée dans une prise alors que l'interrupteur d'alimentation est en position de marche, l'outil électrique démarrera immédiatement, ce qui peut provoquer un grave accident.
- Afin d'éviter les accidents, la fiche est débranchée de la prise avant toute opération de réglage, de conversion ou d'entretien.
- Veiller à une bonne aération du site de travail.
- Respecter les directives nationales en vigueur relatives aux matériaux à traiter.
- Lorsque la zone de travail est éloignée de la source d'alimentation, utiliser un cordon prolongateur d'une épaisseur et d'une capacité nominale suffisantes. Le cordon prolongateur doit être aussi court que possible.
- Fixation et retrait du sac à poussière
Avant de commencer le ponçage, contrôlez le type de matériau que vous allez poncer.
Si la surface de ponçage risque de dégager des poussières dangereuses / toxiques telle qu'une surface en plomb peinte, assurez-vous que le sac récupérant la poussière ou le système d'extraction de la poussière est bien connecté à la sortie de poussière.
Portez un masque contre la poussière si vous en possédez un.

N'inhalez pas et ne touchez pas les poussières dangereuses / toxiques générées lors du ponçage car ces poussières pourraient nuire à votre santé ou à celle des personnes se trouvant près de vous.

Les poussières de matériaux tels que les peintures au plomb, certains types de bois, de minéraux et de métaux peuvent s'avérer nocives pour la santé.

Certaines poussières provenant par exemple du chêne ou du hêtre sont considérées comme cancérogènes, particulièrement lorsqu'elle sont associées à des adjuvants de traitement du bois (chromate, produit de protection du bois).

Seuls des spécialistes sont habilités à traiter les matériaux contenant de l'amiante.

- Marche à suivre pour l'utilisation de la ponceuse
 - Ne jamais utiliser d'eau ou de fluide de ponçage au cours des opérations de ponçage. Cela peut entraîner un risque de commotion électrique.
 - Ne jamais mettre l'interrupteur d'alimentation sur MARCHE (ON) lorsque la ponceuse est en contact avec la surface à poncer. Cette précaution est nécessaire pour éviter d'endommager la pièce à travailler. La même précaution doit être prise lorsque l'interrupteur d'alimentation est mis sur ARRÊT (OFF).
 - NE JAMAIS appliquer une pression excessive sur la ponceuse au cours du ponçage. Une pression excessive peut provoquer un surchage du moteur, réduire la durée de vie du papier de verre et diminuer l'efficacité du ponçage ou du polissage.
- Pour des travaux de longue durée, une protection acoustique est nécessaire.
Des nuisances acoustiques intenses et prolongées peuvent provoquer une perte d'audition.
- Le sciage de matériaux produisant des poussières ou vapeurs nocives (p. ex. amiante) au moment de la découpe est proscrit.
- Bloquer la pièce pour éviter qu'elle ne glisse, par ex. à l'aide de dispositifs de serrage.
- Dispositif différentiel à courant résiduel (DDR)
Il est recommandé d'utiliser un DDR dont le courant résiduel nominal ne dépasse pas 30 mA en tout temps.
- Dans les cas suivants, nettoyez le sac à poussière et éliminez toute la poussière.
La poussière restant dans le sac à poussière peut provoquer un départ de feu.
 - Sablage des tôles d'aciers après le sablage de matériaux tels que le bois
 - Après l'achèvement des travaux de polissage
- Lors de l'utilisation de la poignée avant, veillez à l'utiliser avec la vis à tête moletée complètement serrée.
- Au moment de commencer le travail, assurez-vous que l'intérieur de l'appareil n'est pas endommagé.
- Ne jetez pas la poussière dans un feu à ciel ouvert, car les matériaux sous forme de fines particules peuvent être explosifs.
- Ne pas utiliser pour un usage autre que ceux prévus.
- Ne mettez jamais l'outil en marche lorsqu'il est en contact avec la pièce, ceci peut blesser l'opérateur.

SYMBOLES

AVERTISSEMENT

Les symboles suivants sont utilisés pour l'outil. Bien se familiariser avec leur signification avant d'utiliser l'outil.

	SV15YC: Ponceuse excentrique
	Pour réduire les risques de blessures, l'utilisateur doit lire le manuel d'utilisation.
	Pour les pays européens uniquement Ne pas jeter les appareils électriques dans les ordures ménagères ! Conformément à la directive européenne 2012/19/UE relative aux déchets d'équipements électriques ou électroniques (DEEE), et à sa transposition dans la législation nationale, les appareils électriques doivent être collectés à part et être soumis à un recyclage respectueux de l'environnement.
V	Tension nominale (Assurez-vous que la source d'alimentation utilisée est conforme aux exigences spécifiées sur la plaque signalétique du produit.)
D	Diamètre du papier à poncer
P	Puissance absorbée
n ₀	Vitesse à vide (Contacteur TurboBoost à l'arrêt)
n ₀ , TB	Vitesse à vide (Contacteur TurboBoost en marche)
S	Diamètre de l'orbite
	Poids (Sans le cordon)
I	Bouton ON
O	Bouton OFF
	Contacteur TurboBoost
	Débrancher la fiche principale de la prise électrique
	Avertissement
	Outil de classe II

ACCESSOIRES STANDARD

Outre l'unité principale (1 unité), l'emballage contient les accessoires répertoriés ci-dessous.

- Poignée avant 1
- Papier de verre (P120) 1
- Sac à poussière 1
- Clé hexagonale de 5 mm 1

Les accessoires standard sont sujets à changement sans préavis.

APPLICATIONS

- Dégrossissage ou finition de surfaces en bois ou en métal.
- Ponçage préliminaire de surfaces en bois ou en métal avant de peindre.
- Pour enlever la peinture.
- Pour enlever la rouille.

CARACTÉRISTIQUES

Les caractéristiques de cet outil sont énumérées dans le tableau de la page 5.

REMARQUE

Par suite du programme permanent de recherche et de développement HIKOKI, ces spécifications peuvent faire l'objet de modifications sans avis préalable.

NOMS DES PIÈCES (Fig. 1 – Fig. 12)

①	Poignée avant	⑪	Sac à poussière
②	Vis à tête moletée	⑫	Plaque d'identification
③	Molette	⑬	Bouton de verrouillage de la broche
④	Poignée supérieure	⑭	Plaque de support
⑤	Contacteur TurboBoost	⑮	Papier à poncer
⑥	Bouton de verrouillage du contacteur	⑯	Boulon à tête hexagonale
⑦	Poignée arrière	⑰	Bague de freinage
⑧	Contacteur de déclenchement	⑱	Disque de support
⑨	Clé hexagonale	⑲	Repère
⑩	Bande de fermeture		

INSTALLATION ET FONCTIONNEMENT

Action	Figure	Page
Mise en place du papier de verre*1	2	2
Fixation du sac à poussière	3	2
Mise en marche/arrêt	4	2
Commutation de verrouillage marche/arrêt	5	3
Réglage de la vitesse*2	6	3
Retrait de la poignée avant	7	3
Changement de diamètre de l'orbite*3	8	3
Comment tenir la ponceuse excentrique	9	3
Comment déplacer la ponceuse	10	4
Vidage du sac à poussière	11	4
Remplacement du support de la plaque de freinage/de la bague de freinage	12	4
Sélection des accessoires*4	—	124

- *1: Grâce à la fixation à rabattement, il suffit de poser le papier de verre sur le patin pour le mettre en place. Quand vous installez le papier de verre, pour qu'il corresponde aux deux orifices sur le patin, pliez-le le long de l'axe des deux orifices comme illustré sur la **Fig. 2**. Ensuite, servez-vous des orifices le long de la pliure en tant que guide pour faire correspondre le papier de verre au patin. Enfin, pressez le papier de verre de façon uniforme sur le patin.

ATTENTION

- N'utilisez pas d'accessoires ayant une mauvaise adhérence.
- *2: Lorsque le contacteur TurboBoost est sur arrêt, la vitesse peut être réglée sur le cadran. Ceci est également possible en cours de fonctionnement.

Réglages de vitesse d'oscillation recommandés :

Matières plastiques 1-2
 Métal, plexiglas®, vieilles couches de peinture 3-4
 Ponçage grossier, ponçage fin, polissage, bois 5
 Pour savoir quel réglage sera optimal, le mieux est de faire un essai pratique.

Actionnez le contacteur TurboBoost pendant le fonctionnement pour allumer des réserves supplémentaires de puissance pour un taux d'enlèvement de matière maximal.

- *3: Cet outil possède deux diamètres de l'orbite :
- Grand cercle d'oscillation (6,2 mm) : ponçage grossier avec puissance d'enlèvement
 - Petit cercle d'oscillation (2,8 mm) : ponçage fin, polissage

Changement de diamètre de l'orbite :

- La fiche est débranchée de la prise !
 - Appuyez sur le bouton de verrouillage de la broche et maintenez en place.
 - En regardant du côté de la surface de montage du papier abrasif, tournez la plaque de support jusqu'à ce que vous l'entendiez s'engager (clic !).
 - Maintenez le bouton enfoncé.
 - Continuez de tourner la plaque de support d'un demi-tour dans le sens de rotation jusqu'à la prochaine pression au point (clic).
 - Relâchez le bouton de verrouillage de la broche.
- *4: N'utilisez que des accessoires d'origine HiKOKI.

- Pour une gamme complète d'accessoires, rendez-vous sur www.koki-holdings.com ou consultez le catalogue principal.
- (1) Papier à poncer pour bois et métal (10 pcs. par paquet.)
 - (2) Papier à poncer pour peinture et laque (10 pcs. par paquet.)
 - (3) Éponges de polissage
 - (4) Disque de polissage molleton
 - (5) Support de plaque (mou)
 - (6) Support de plaque (Moyen-dur) : Type standard
 - (7) Graisse

Pour obtenir un résultat optimal de ponçage, utiliser la feuille abrasive appropriée :

- Pour enlever d'anciennes couches de vernis = P40
- Pour poncer le bois = P60, P80
- Pour le ponçage fin du bois = P100, P120
- Pour poncer le bois de placage, le produit d'encollage, l'enduit, le vernis = P180, P240, P320, P400

Après la mise en place d'un papier de verre neuf

Le mouvement de la ponceuse a tendance à devenir irrégulier après la mise en place d'un papier de verre neuf, le grain d'un papier neuf étant toujours grossier. Ce phénomène peut être évité en inclinant légèrement la ponceuse vers l'avant ou vers l'arrière pendant le ponçage ou le polissage. Le mouvement de la ponceuse deviendra de plus en plus régulier au fur et à mesure que la surface du papier de verre s'use.

Précautions opérationnelles

ATTENTION

- Ne faites jamais fonctionner l'outil sans papier abrasif. Vous risqueriez d'endommager gravement la plaque de support.
- L'utilisation de l'outil avec le bord de la plaque de support en contact avec la pièce risque d'endommager la plaque de support.

REMARQUE

En regardant de dessus, la plaque de support tourne dans le sens horaire lorsqu'elle fonctionne avec une charge, mais elle tourne dans le sens antihoraire lors d'un fonctionnement à vide.

ENTRETIEN ET VÉRIFICATION

1. Vidage et nettoyage du sac à poussière

Si le sac à poussière contient trop de sciure de bois, la récupération de poussière sera difficile. Vider le sac lorsqu'il est plein.

Retirez le sac à poussière, détachez la bande de fermeture et jetez le contenu.

2. Vérification du papier de verre

Remplacer le papier de verre dès que des traces d'usure excessive sont visibles, car l'utilisation d'un papier de verre trop usé diminuera l'efficacité des opérations et risque, de plus, d'endommager le coussinet.

3. Remplacer le plateau à poncer usagé

REMARQUE

Si on ponce un matériau abrasif (par ex. surfaces mastiquées ou peintes, etc), le plateau à poncer s'use forcément plus vite.

- Tout en maintenant le support de plaque appuyé, utilisez la clé hexagonale pour retirer les boulons à tête hexagonale sur la plaque de support.
 - Ne desserrez pas le boulon en utilisant le bouton de verrouillage de la broche. Vous risqueriez d'endommager le roulement à sens unique.
 - Retirez la plaque de support.
 - Lors du remplacement des plaques de support, utilisez toujours des pièces HiKOKI d'origine dont le numéro est spécifié dans la sélection d'accessoires.
 - Appliquez de la graisse (Code n° 371872) sur le côté de la bague de freinage qui coulisse le long de la plaque de support.
 - Montez la plaque de support et tournez jusqu'à ce qu'elle s'enclenche sur le disque de support.
 - Insérez de nouveau le boulon à tête hexagonale et serrez.
- ### 4. Remplacer le frein du plateau à poncer / l'anneau de freinage

Si au bout d'un certain temps, la vitesse à vide du plateau à poncer augmente, l'anneau de freinage est usé et doit être remplacé.

REMARQUE

Si on ponce un matériau abrasif (par ex. surfaces mastiquées ou peintes, etc), l'anneau de freinage s'use forcément plus vite.

- Tout en maintenant le support de plaque appuyé, utilisez la clé hexagonale pour retirer les boulons à tête hexagonale sur la plaque de support.
- Ne desserrez pas le boulon en utilisant le bouton de verrouillage de la broche. Vous risqueriez d'endommager le roulement à sens unique.
- Retirez la plaque de support.
- Remplacez l'ancienne bague de freinage par la nouvelle bague de freinage (pièces HiKOKI d'origine), en vous assurant que la nouvelle bague de freinage est dans la même position que l'ancienne bague de freinage. Assurez-vous que l'emplacement du repère sur la bague de freinage est correct.

Français

- Appliquez de la graisse (Code n° 371872) sur le côté de la bague de freinage qui coulisse le long de la plaque de support.
- Montez la plaque de support et tournez jusqu'à ce qu'elle s'enclenche sur le disque de support.
- Insérez de nouveau le boulon à tête hexagonale et serrez.

5. Vérification des vis de fixation

Vérifier régulièrement toutes les vis de fixation et s'assurer qu'elles sont bien serrées. S'il advient qu'une vis se desserre, la resserrer immédiatement. Le fait de négliger ce point pourrait entraîner de graves dangers.

6. Entretien du moteur

Le bobinage de l'ensemble moteur est le « cœur » même de l'outil électrique. Veiller soigneusement à ce que ce bobinage ne soit pas endommagé et/ou mouillé par de l'huile ou de l'eau.

7. Remplacement du cordon d'alimentation

Si le cordon d'alimentation de l'outil est endommagé, l'outil doit être renvoyé au service après-vente HiKOKI agréé pour remplacer le cordon.

8. Entretien

Consulter un agent agréé en cas de panne.

ATTENTION

Lors de l'utilisation et de l'entretien d'un outil électrique, respecter les règlements et les normes de sécurité en vigueur dans le pays en question.

GARANTIE

Nous garantissons que l'ensemble des outils électriques HiKOKI sont conformes aux réglementations spécifiques statutaires/nationales. Cette garantie ne couvre pas les défauts ni les dommages inhérents à une mauvaise utilisation, une utilisation abusive ou l'usure et les dommages normaux. En cas de réclamation, veuillez envoyer l'outil électrique, en l'état, accompagné du CERTIFICAT DE GARANTIE qui se trouve à la fin du mode d'emploi, dans un service après-vente HiKOKI agréé.

Au sujet du bruit et des vibrations

Les valeurs mesurées ont été déterminées en fonction de la norme EN62841 et déclarées conformes à ISO 4871.

Niveau de puissance sonore pondérée A : 93 dB (A)
Niveau de pression acoustique pondérée A : 82 dB (A)
Incertitude K : 3 dB (A).

Porter des protections anti-bruit.

Valeurs totales des vibrations (somme vectorielle triaxiale) déterminées conformément à EN62841.

Surfaces de ponçage :

Valeur d'émission de vibration $a_h =$
9,0 m/s² (poignée avant)
8,3 m/s² (Poignée supérieure/Poignée arrière)

Incertitude K = 1,5 m/s²

Polissage :

Valeur d'émission de vibration $a_h = 6,4$ m/s²

Incertitude K = 1,5 m/s²

La valeur totale des vibrations a été mesurée par une méthode d'essai standard et peut être utilisée pour comparer un outil à un autre.

Elle peut également être utilisée pour une évaluation préliminaire du niveau d'exposition.

AVERTISSEMENT

- La valeur d'émission de vibrations en fonctionnement de l'outil électrique peut être différente de la valeur totale déclarée, en fonction des utilisations de l'outil.
- Identifier les mesures de protection de l'utilisateur fondées sur une estimation de l'exposition en conditions d'utilisation (tenant compte de tous les aspects du cycle d'utilisation, tels que les moments où l'outil est mis hors tension ou lorsqu'il tourne à vide en plus des temps de déclenchements).

REMARQUE

Par suite du programme permanent de recherche et de développement HiKOKI, ces spécifications peuvent faire l'objet de modifications sans avis préalable.

AVVERTIMENTI GENERALI DI SICUREZZA SUGLI UTENSILI ELETTRICI

⚠ AVVERTENZA

Leggere tutti gli avvertimenti di sicurezza, le istruzioni e le specifiche in dotazione con il presente utensile elettrico.

La mancata osservanza di tutte le istruzioni elencate di seguito può provocare scosse elettriche, incendio e/o lesioni gravi.

Salvare tutti gli avvertimenti e le istruzioni per riferimenti futuri.

Il termine "elettroutensili" riportato nelle avvertenze si riferisce agli elettroutensili azionati con alimentazione di rete (via cavi) o a batterie (senza cavi).

1) Sicurezza dell'area operativa

- Mantenere l'area operativa pulita e ordinata.**
Aree operative sporche o disordinate possono favorire gli infortuni.
- Non utilizzare gli elettroutensili in atmosfere esplosive, ad es. in presenza di liquidi, gas o polveri infiammabili.**
Gli elettroutensili generano delle scintille che potrebbero accendere la polvere o i fumi.
- Tenere lontani bambini e astanti durante l'utilizzo degli elettroutensili.**
Qualsiasi distrazione può essere causa di perdita di controllo.

2) Sicurezza elettrica

- Le spine degli elettroutensili devono essere idonee alle prese disponibili. Non modificare mai le prese. Con gli elettroutensili a massa (messi a terra), non utilizzare alcun adattatore.**
L'utilizzo di spine intatte e corrispondenti alle prese disponibili ridurrà il rischio di scosse elettriche.
- Evitare qualsiasi contatto con le superfici a massa o a terra, quali tubi, radiatori, fornelli e frigoriferi.**
In caso di messa a terra o massa del corpo, sussiste un maggior rischio di scosse elettriche.
- Non esporre gli elettroutensili alla pioggia o all'umidità.**
La penetrazione di acqua negli elettroutensili aumenterà il rischio di scosse elettriche.
- Non tirare il cavo. Non utilizzarlo per il trasporto, o per tirare o scollegare l'elettroutensile.**
Tenere il cavo lontano da fonti di calore, oli, bordi appuntiti o parti in movimento.
Cavi danneggiati o attorcigliati possono aumentare il rischio di scosse elettriche.
- Durante l'uso degli elettroutensili all'esterno, utilizzare una prolunga idonea per usi esterni.**
L'utilizzo di cavi per esterno riduce il rischio di scosse elettriche.
- Se è impossibile evitare l'impiego di un elettroutensile in un luogo umido, utilizzare l'alimentazione protetta da un dispositivo a corrente residua (RCD).**
L'uso di un RCD riduce il rischio di scosse elettriche.

3) Sicurezza personale

- Durante l'uso degli elettroutensili, state all'erta, verificate ciò che state eseguendo e adottate sempre il buon senso.**
Non utilizzate gli elettroutensili qualora siate stanchi, sotto l'influenza di farmaci, alcol o cure mediche.
Anche un attimo di disattenzione durante l'uso degli elettroutensili potrebbe essere causa di gravi lesioni personali.

- Indossate l'attrezzatura di protezione personale. Indossate sempre le protezioni oculari.**
L'attrezzatura protettiva, quali maschera facciale, calzature di sicurezza antiscivolo, caschi o protezioni uditive, utilizzata nelle condizioni appropriate, ridurrà il rischio di lesioni personali.
 - Impedite le accensioni involontarie. Prima del collegamento a una sorgente di alimentazione e/o pacco batteria e prima di raccogliere o trasportare l'utensile, verificate che l'interruttore sia posizionato su OFF.**
Il trasporto degli elettroutensili tenendo le dita sull'interruttore o l'attivazione elettrica degli utensili che hanno l'interruttore su ON, implica il rischio di incidenti.
 - Prima di attivare l'elettroutensile, rimuovete qualsiasi chiave di regolazione.**
Lasciando la chiave in un componente in rotazione dell'elettroutensile, sussiste il rischio di lesioni personali.
 - Mantenersi in equilibrio. Mantenersi sempre su due piedi, in equilibrio stabile.**
Ciò consente di controllare al meglio l'elettroutensile in caso di situazioni impreviste.
 - Vestirsi in modo adeguato. Non indossare abiti larghi o gioielli. Tenere i capelli e gli abiti lontani dalle parti in movimento.**
Abiti allentati, gioielli e capelli lunghi potrebbero impigliarsi nelle parti in movimento.
 - In caso di dispositivi provvisti di collegamento ad apparecchiature di rimozione e raccolta polveri, verificare che queste siano collegate e utilizzate in modo adeguato.**
L'utilizzo della raccolta della polvere può ridurre i rischi connessi alle polveri.
 - Non lasciare che la familiarità acquisita con l'uso frequente di strumenti consenta di diventare troppo sicuri di sé e ignorare i principi di sicurezza dello strumento.**
Un'azione disattenta può causare gravi lesioni in una frazione di secondo.
- #### 4) Utilizzo e manutenzione degli elettroutensili
- Non utilizzare elettroutensili non idonei. Utilizzare l'elettroutensile idoneo alla propria applicazione.**
Utilizzando l'elettroutensile corretto, si garantirà un'esecuzione migliore e più sicura del lavoro, alla velocità di progetto.
 - Non utilizzare l'elettroutensile qualora non sia possibile accenderlo/spegnerlo tramite l'interruttore.**
È pericoloso utilizzare elettroutensili che non possano essere azionati dall'interruttore. Provvedere alla relativa riparazione.
 - Prima di effettuare qualsiasi regolazione, sostituire gli accessori o riporre gli utensili elettrici, scollegare la spina dalla presa elettrica e/o rimuovere il pacco batteria, se staccabile, dall'utensile elettrico.**
Queste misure di sicurezza preventive riducono il rischio di avvio involontario dell'elettroutensile.
 - Depositare gli elettroutensili non utilizzati lontano dalla portata dei bambini ed evitare che persone non esperte di elettroutensili o non a conoscenza di quanto riportato sulle presenti istruzioni azionino l'elettroutensile.**
È pericoloso consentire che utenti non esperti utilizzino gli elettroutensili.

e) **Manutenzione di utensili elettrici e accessori.** Verificare che non vi siano componenti in movimento disallineati o bloccati, componenti rotti o altre condizioni che potrebbero influenzare negativamente il funzionamento dell'utensile elettrico. In caso di guasti, provvedere alla riparazione dell'elettro utensile prima di riutilizzarlo.

Molti incidenti sono causati da una scarsa manutenzione.

f) **Mantenere gli strumenti di taglio affilati e puliti.** Gli strumenti di taglio in condizioni di manutenzione adeguata, con bordi affilati, sono meno soggetti al bloccaggio e sono più facilmente controllabili.

g) **Utilizzare l'elettro utensile, gli accessori, le punte, ecc. in conformità a quanto riportato nelle presenti istruzioni, tenendo in debita considerazione le condizioni operative e il tipo di lavoro da eseguire.**

L'uso dell'utensile elettrico per operazioni diverse da quelle previste potrebbe causare una situazione pericolosa.

h) **Tenere le maniglie e le superfici di presa asciutte, pulite e libere da olio e grasso.**

Maniglie e superfici di presa scivolose non consentono una movimentazione e un controllo sicuri dell'utensile in situazioni impreviste.

5) Assistenza

a) **Affidate le riparazioni dell'elettro utensile a persone qualificate che utilizzino solamente parti di ricambio identiche.**

Ciò garantirà il mantenimento della sicurezza dell'elettro utensile.

PRECAUZIONI

Tenere lontano dalla portata di bambini e invalidi.

Quando non utilizzati, gli strumenti dovranno essere depositi lontano dalla portata di bambini e invalidi.

PRECAUZIONI DI SICUREZZA AGGIUNTIVE

1. Assicurarsi che la fonte di alimentazione da utilizzare sia conforme ai requisiti di alimentazione specificati sulla piastrina del prodotto.
2. Assicurarsi che l'interruttore dell'alimentazione sia nella posizione SPENTO.
Se la spina viene collegata ad una presa mentre l'interruttore di alimentazione è sulla posizione ON, il demolitore inizia immediatamente a funzionare, con il rischio di seri incidenti.
3. Per prevenire incidenti, la spina deve essere scollegata dalla presa di corrente prima di eseguire regolazioni, conversioni o interventi di manutenzione.
4. Provvedere ad una buona aerazione del posto di lavoro.
5. Osservare le norme in vigore nel Vostro Paese per i materiali da lavorare.
6. Se l'area di lavoro è lontana dalla fonte di alimentazione, usare una prolunga di spessore e capacità nominale sufficienti. Il cavo di prolunga deve essere il più corto possibile.
7. Applicazione e rimozione della sacca di raccolta della polvere
Prima di eseguire le operazioni di carteggiatura, verificare il materiale della superficie da carteggiare. Nel caso in cui la superficie da carteggiare potrebbe generare polveri dannose / tossiche, ad es. le superfici con vernice a base di piombo, verificare che il sacco raccogli-polvere o il sistema di estrazione polveri sia adeguatamente collegato all'uscita di eliminazione polveri.

Se disponibile, indossare anche la maschera antipolvere. Porre attenzione a non inalare o toccare le polveri dannose / tossiche generate durante l'operazione di carteggiatura: la polvere potrebbe essere dannosa per voi e le persone circostanti.

Polveri di materiali come vernici contenenti piombo, alcuni tipi di legname, minerali e metalli possono essere dannose per la salute.

Determinate polveri come polvere da legname di faggio o di quercia sono considerate cancerogene, in modo particolare insieme ad additivi per il trattamento del legname (cromato, protezione per legno).

Materiale contenente amianto deve essere lavorato esclusivamente da personale specializzato.

8. Procedimenti di funzionamento pratico

○ Non aggiungere mai acqua o fluido abrasivo mentre si smeriglia. Ne può causare una folgorazione.

○ Non accendere mai l'interruttore mentre la sabbatrice è a contatto con la superficie da smerigliare. Ciò è necessario per evitare danni all'oggetto da lavorare. La stessa cosa vale quando si spegne l'interruttore.

○ NON esercitare una pressione eccessiva sulla sabbatrice mentre si sta smerigliando. Una eccessiva pressione può causare sovraccarico al motore, vita limitata alla carta abrasiva e una minore efficacia di smerigliatura o levigatura.

9. Indossare protezioni acustiche, qualora si debba lavorare per lunghi periodi.

Il lungo effetto del livello di intensità acustica può danneggiare l'udito.

10. I materiali che durante la lavorazione producono delle polveri o dei vapori nocivi per la salute (come ad es. l'amianto) non devono essere lavorati.

11. Fissare il pezzo in lavorazione, ad es. tramite dispositivi di bloccaggio, per evitare la caduta.

12. Interruttore differenziale

Si raccomanda di usare sempre un interruttore differenziale con una potenza nominale di 30 mA o meno.

13. Nei seguenti casi, pulire la sacca per la polvere e rimuovere completamente ogni traccia di polvere.

La polvere che rimane nella sacca per la polvere potrebbe causare accensione.

• Levigatura di lamiera in acciaio dopo la levigatura di materiali quali il legno

• Dopo aver completato il lavoro di lucidatura

14. Quando si usa la maniglia anteriore, assicurarsi di utilizzarla con la vite a testa zigrinata completamente serrata.

15. Quando si inizia il lavoro, assicurarsi che l'involucro non sia danneggiato.

16. Non gettare la polvere di levigatura su fiamme libere in quanto i materiali in forma di particelle fini possono essere esplosivi.









17. Non utilizzare per qualsiasi applicazione diversa dall'uso previsto.

18. Non accendere mai l'apparecchiatura quando è in contatto con il pezzo in lavorazione, potrebbe causare lesioni all'operatore.

SIMBOLI

ATTENZIONE

Di seguito mostriamo i simboli usati per la macchina. Assicurarsi di comprenderne il significato prima dell'uso.

	SV15YC: Levigatrice roto-orbitale
	Per ridurre il rischio di lesioni, l'utente deve leggere il manuale delle istruzioni.
	Solo per Paesi UE Non gettare le apparecchiature elettriche tra i rifiuti domestici! Secondo la Direttiva Europea 2012/19/UE sui rifiuti di apparecchiature elettriche ed elettroniche e la sua attuazione in conformità alle norme nazionali, le apparecchiature elettriche esauste devono essere raccolte separatamente, al fine di essere reimpiegate in modo eco-compatibile.
V	Tensione nominale (Assicurarsi che la fonte di alimentazione da utilizzare sia conforme ai requisiti di alimentazione specificati sulla targhetta dei dati del prodotto.)
D	Diametro di carta abrasiva
P	Potenza assorbita
n ₀	Velocità senza carico (interruttore TurboBoost OFF)
n ₀ , TB	Velocità senza carico (interruttore TurboBoost ON)
S	Diametro orbita
	Peso (Senza cavo)
I	Accensione
O	Spegnimento
	Interruttore TurboBoost
	Scollare la spina principale dalla presa elettrica
	Avvertenza
	Utensile di classe II

ACCESSORI STANDARD

In aggiunta all'unità principale (1 unità), la confezione contiene gli accessori elencati di seguito.

- Maniglia anteriore 1
- Carta abrasiva (P120) 1
- acca di raccolte della polvere 1
- Chiave a barra esagonale da 5 mm..... 1

Gli accessori standard possono essere cambiati senza preavviso.

APPLICAZIONI

- Per sgrossare o rifinire superfici in legno e metallo.
- Smerigliatura iniziale di superfici in legno e metallo prima di applicare la vernice.
- Per togliere la vernice.
- Per togliere la ruggine.

CARATTERISTICHE

Le specifiche tecniche di questa macchina sono elencate nella Tabella a pagina 5.

NOTA

A causa del continuo programma di ricerche e sviluppo della HIKOKI, le caratteristiche riportate in questo foglio sono soggette cambiamenti senza preventiva comunicazione.

NOMI DEI COMPONENTI (Fig. 1 – Fig. 12)

①	Maniglia anteriore	⑪	Sacca per la polvere
②	Vite a testa zigrinata	⑫	Targhetta nome
③	Selettore	⑬	Pulsante di blocco del mandrino
④	Maniglia superiore	⑭	Tampone di supporto
⑤	Interruttore TurboBoost	⑮	Carta abrasiva
⑥	Pulsante di blocco dell'interruttore	⑯	Bullone esagonale
⑦	Maniglia posteriore	⑰	Anello del freno
⑧	Interruttore di attivazione	⑱	Menabrida
⑨	Chiave a barra esagonale	⑲	Riferimento
⑩	Fascia di chiusura		

MONTAGGIO E OPERAZIONE

Azione	Figura	Pagina
Montaggio della carta abrasiva*1	2	2
Fissaggio della sacca per la polvere	3	2
Accensione e spegnimento	4	2
Commutazione accensione e spegnimento blocco	5	3
Regolazione della velocità*2	6	3
Rimozione della maniglia anteriore	7	3
Modifica del diametro dell'orbita*3	8	3
Come fissare la levigatrice roto-orbitale	9	3
Come muovere la levigatrice	10	4
Svuotamento della sacca per la polvere	11	4
Sostituzione del freno tampone di supporto/anello del freno	12	4
Selezione degli accessori*4	—	124

Italiano

*1: Poiché l'accessorio è di tipo ad aggancio, la cartavetrata può essere applicata facilmente premendo sul cuscinetto.

Quando si applica la carta vetrata, per farla corrispondere ai fori sul cuscinetto, piegarla lungo l'asse dei due fori come mostrato nella Fig. 2.

Quindi, usare i fori lungo la piegatura come guida per fare corrispondere la cartavetrata al cuscinetto. Per ultimo, stendere uniformemente la cartavetrata sul cuscinetto.

ATTENZIONE

Non utilizzare accessori con scarsa capacità adesiva.

*2: Quando l'interruttore TurboBoost viene spento, la velocità può essere impostata sul selettore. Ciò è possibile anche durante il funzionamento.

Regolazioni del numero di oscillazioni consigliate:

Materiali plastici 1-2
Metallo, plexiglas®, vernici vecchie 3-4
Levigatura grezza, levigatura fine, lucidatura, legno 5
L'impostazione ottimale dovrà essere verificata con dei tentativi pratici.

Azionare l'interruttore TurboBoost durante il funzionamento per attivare riserve di potenza aggiuntive per la velocità massima di asportazione del materiale.

*3: Questo strumento possiede due diametri di orbita:

- Diametro di oscillazione grande (6,2 mm): levigatura grezza con elevata asportazione di materiale
- Diametro di oscillazione piccolo (2,8 mm): levigatura fine, lucidatura

Modifica del diametro dell'orbita:

- La spina è disconnessa dalla presa di corrente!
- Premere il pulsante di blocco del mandrino e tenerlo premuto.
- Guardando dal lato della superficie di montaggio della carta abrasiva, ruotare la piastra di supporto fino a quando si sente il suono di innesto (clic!).
- Continuare a tenere premuto il pulsante.
- Continuare a girare il tampone di supporto di mezzo giro fino al successivo punto di scatto (clic).
- Rilasciare il pulsante di blocco del mandrino.

*4: Utilizzare solo accessori originali HIKOKI.

Per una gamma completa di accessori, vedere www.koki-holdings.com o il catalogo principale.

- (1) Carta abrasiva per legno e metallo (10 pz. per conf.)
- (2) Carta abrasiva per colori e vernici (10 pz. per conf.)
- (3) Spugne di lucidatura
- (4) Dischi di lucidatura in lana d'agnello
- (5) Piastra di supporto (morbida)
- (6) Piastra di supporto (medio-dura): Tipo standard
- (7) Grasso

Per un risultato ottimale, utilizzare solo il tipo di foglio abrasivo adeguato:

- Rimozione di strati di vernice vecchi = P40
- Sgrossatura del legno = P60, P80
- Levigatura fine del legno = P100, P120
- Levigatura di impiallaccature, colla, mastice, vernice = P180, P240, P320, P400

Dopo aver messo una nuova carta abrasiva

Il movimento della sabbatrice può tendere a diventare irregolare dopo aver messo una nuova carta abrasiva, a causa della nuova, grossa grana della carta. Ciò può essere evitato inclinando lievemente avanti e indietro la levigatrice durante la smerigliatura o la levigatura. Il movimento di levigatura diventerà costante quando la superficie della carta si sarà convenientemente ridotta.

Precauzioni operative

ATTENZIONE

○ Non far funzionare mai l'apparecchiatura senza la carta abrasiva. Si potrebbe seriamente danneggiare la piastra di supporto.

○ L'utilizzo dell'apparecchiatura con l'estremità della piastra di supporto a contatto con il pezzo in lavorazione potrebbe danneggiare la piastra stessa.

NOTA

Guardando dall'alto, la piastra di supporto ruota in senso orario durante il funzionamento con carico, ma potrebbe ruotare in senso antiorario durante il funzionamento senza carico.

MANUTENZIONE E ISPEZIONE

1. Svuotamente e pulitura del sacco per la polvere

Se il portapolvere contiene troppa segatura, la raccolta di polvere sarà ostacolata. Svuotare il portapolvere quando si riempie.

Rimuovere la sacca per la polvere, staccare la fascia di chiusura e smaltire il contenuto.

2. Controllo della carta abrasiva

Poiché l'uso di carta abrasiva logora diminuisce l'efficacia di lavoro e causa danni al cuscinetto, sostituire la carta abrasiva non appena si nota un eccessivo logoramento.

3. Sostituzione dei tamponi di supporto usurati

NOTA

Se si leviga del materiale abrasivo (ad es. superfici stuccate o verniciate, ecc.), inevitabilmente il tampone di supporto si usurerà più velocemente.

• Tenendo premuto il tampone di supporto, usare la chiave a barra esagonale per svitare il bullone esagonale sul tampone di supporto.

Non allentare il bullone usando il pulsante di blocco del mandrino.

Ciò potrebbe danneggiare il cuscinetto unidirezionale.

• Togliere il tampone di supporto.

• Quando si sostituiscono i tamponi di supporto, usare sempre parti di ricambio originali HIKOKI con il numero specificato nella selezione accessori.

• Applicare grasso (n. di codice 371872) sul lato dell'anello del freno che scivola lungo la piastra di supporto.

• Montare il tampone di supporto e ruotare fino a quando non si innesta sul menabrida.

• Inserire di nuovo il bullone esagonale e serrare.

4. Sostituzione freno del tampone di supporto /anello del freno

Se dopo un po' di tempo il numero di giri al minimo del tampone di supporto aumenta, ciò significa che l'anello del freno è logoro e deve essere sostituito.

NOTA

Se si leviga del materiale abrasivo (ad es. superfici stuccate o verniciate, ecc.), inevitabilmente l'anello del freno si usurerà più velocemente.

• Tenendo premuto il tampone di supporto, usare la chiave a barra esagonale per svitare il bullone esagonale sul tampone di supporto.

Non allentare il bullone usando il pulsante di blocco del mandrino.

Ciò potrebbe danneggiare il cuscinetto unidirezionale.

• Togliere il tampone di supporto.

• Sostituire il vecchio anello del freno con il nuovo anello del freno (ricambi originali HIKOKI), assicurandosi che il nuovo anello del freno si trovi nella stessa posizione del vecchio anello del freno. Assicurarsi che la posizione del riferimento sull'anello del freno sia corretta.

• Applicare grasso (n. di codice 371872) sul lato dell'anello del freno che scivola lungo la piastra di supporto.

• Montare il tampone di supporto e ruotare fino a quando non si innesta sul menabrida.

• Inserire di nuovo il bullone esagonale e serrare.

5. Ispezione delle viti di montaggio

Ispezionare regolarmente le viti di montaggio e assicurarsi che siano ben fissate. Se una di queste dovesse essere allentata, riserrarla immediatamente. Si rischia in caso contrario di provocare incidenti pericolosi.

6. Manutenzione del motore

L'avvolgimento del motore è il vero e proprio "cuore" degli attrezzi elettrici. Fare attenzione a non danneggiare l'avvolgimento e/o non bagnarlo con olio o acqua.

7. Sostituzione del cavo di alimentazione

Se il cavo di alimentazione dell'Utensile è danneggiato, l'Utensile deve essere restituito a un Centro di Assistenza Autorizzato HiKOKI per la sostituzione del cavo.

8. Manutenzione

In caso di mancato funzionamento di un utensile elettrico, rivolgersi ad una officina autorizzata.

- Identificare le misure di sicurezza per la protezione dell'operatore basate su stima dell'esposizione nelle effettive condizioni di utilizzo (prendendo in considerazione tutte le parti del ciclo di funzionamento come i tempi in cui l'utensile resta spento e quando funziona senza essere utilizzato in aggiunta al tempo di avvio).

NOTA

A causa del continuo programma di ricerche e sviluppo della HiKOKI, le caratteristiche riportate in questo foglio sono soggette cambiamenti senza preventiva comunicazione.

ATTENZIONE

Nell'uso e nella manutenzione degli utensili elettrici devono essere osservate le normative di sicurezza e i criteri prescritti in ciascun paese.

GARANZIA

Garantiamo gli utensili elettrici HiKOKI in conformità alle specifiche normative prescritte dalla legge e dai Paesi. Questa garanzia non copre difetti o danni dovuti a uso erraneo, abuso o normale usura. In caso di lamentele, inviare l'utensile elettrico, non smontato, insieme al CERTIFICATO DI GARANZIA che si trova alla fine di queste Istruzioni per l'uso, ad un Centro di Assistenza Autorizzato HiKOKI.

Informazioni riguardanti i rumori trasmessi dall'aria e le vibrazioni

I valori misurati sono stati determinati in conformità a EN62841 e descritti in conformità alla normativa ISO 4871.

Livello misurato di potenza sonora pesato A: 93 dB (A).
Livello misurato di pressione sonora pesato A: 82 dB (A).
Incertezza K: 3 dB (A).

Indossare i dispositivi di protezione acustica.

Valori totali di vibrazione (somma vettori triass.) determinati secondo la norma EN62841.

Superfici di levigatura:

Valore di emissione vibrazioni $a_h =$
9,0 m/s² (Maniglia anteriore)
8,3 m/s² (Maniglia superiore/Maniglia posteriore)
Incertezza K = 1,5 m/s²

Lucidatura:

Valore di emissione vibrazioni $a_h = 6,4$ m/s²

Incertezza K = 1,5 m/s²

Il valore totale di emissione vibrazioni dichiarato è stato misurato in base al metodo di test standard e può essere utilizzato per confrontare un utensile con un altro.

Può essere inoltre utilizzato per la stima preliminare dell'esposizione.

ATTENZIONE

- Il valore di emissione vibrazioni durante l'uso effettivo dell'utensile può essere diverso dal valore totale dichiarato in base alle modalità di utilizzo dell'utensile stesso.

ALGEMENE VEILIGHEIDSWAARSCHUWINGEN VOOR ELEKTRISCH GEREEDSCHAP

⚠ WAARSCHUWING

Lees alle veiligheidswaarschuwingen, instructies, illustraties en specificaties die met dit elektrisch gereedschap worden meegeleverd.

Niet opvolgen van de waarschuwingen en instructies kan resulteren in een elektrische schok, brand en/of ernstig letsel.

Bewaar alle waarschuwingen en aanwijzingen voor eventuele naslag in de toekomst.

De term „elektrisch gereedschap” heeft zowel betrekking op elektrisch gereedschap dat via de netvoeding van stroom wordt voorzien als gereedschap dat via een accu (snoerloos) van stroom wordt voorzien.

1) Veiligheid van de werkplek

a) Zorg voor een schone en goed verlichte werkplek.

Een rommelige of donkere werkplek verhoogt de kans op ongelukken.

b) Gebruik het elektrisch gereedschap niet in een omgeving met ontvlambare of explosieve vloeistoffen, gassen of stof.

Elektrisch gereedschap kan vonken afgeven. Deze vonkjes kunnen stofdeeltjes of gassen doen ontbranden.

c) Houd kinderen en andere omstanders tijdens het gebruik van elektrisch gereedschap uit de buurt. Afleidingen kunnen gevaarlijk zijn.

2) Elektrische veiligheid

a) De stekker van het elektrisch gereedschap moet geschikt zijn voor aansluiting op het stopcontact. De stekker mag op geen enkele manier gemodificeerd worden. Gebruik geen verloopstekker met geaard elektrisch gereedschap.

Deugdelijke stekkers en geschikte stopcontacten verminderen het risico op een elektrische schok.

b) Vermijd lichamelijk contact met geaarde oppervlakken zoals leidingen, radiatoren, fornuizen en koelkasten.

Wanneer uw lichaam geaard is, loopt u een groter risico op een elektrische schok.

c) Stel het elektrisch gereedschap niet bloot aan regen of vochtige omstandigheden.

Het risico op een elektrische schok wordt vergroot wanneer er water in het elektrische gereedschap terechtkomt.

d) Behandel het snoer voorzichtig. Gebruik het snoer niet om het elektrisch gereedschap aan te dragen of mee te slepen en gebruik het snoer niet om de stekker uit het stopcontact te trekken. Houd het snoer uit de buurt van warmtebronnen, olie, scherpe randen of bewegende onderdelen. Een beschadigd of verward snoer verhoogt het risico op een elektrische schok.

e) Gebruik buitenshuis een verlengsnoer dat specifiek geschikt is voor het gebruik buiten.

Het gebruik van een snoer dat specifiek geschikt is voor gebruik buitenshuis vermindert het risico op een elektrische schok.

f) Als het elektrisch gereedschap in een vochtige omgeving gebruikt moet worden, dient een voeding met aardlekschakelaar te worden gebruikt.

Gebruik van een aardlekschakelaar vermindert de kans op een elektrische schok.

3) Persoonlijke veiligheid

a) Blijf waakzaam, let voortdurend op uw werk en gebruik uw gezond verstand wanneer u elektrisch gereedschap gebruikt.

Gebruik geen elektrisch gereedschap wanneer u moe bent of onder invloed van drugs, alcohol of medicijnen.

Eén moment van onoplettendheid kan in ernstig lichamelijk letsel resulteren.

b) Gebruik persoonlijke beschermingsmiddelen. Draag altijd oogbescherming.

Beschermingsmiddelen zoals een stofmasker, anti-slijp veiligheidsschoenen, een helm of gehoorbescherming, gebruikt voor gepaste omstandigheden, verminderen het risico op lichamelijk letsel.

c) Voorkom dat het gereedschap per ongeluk kan starten. Controleer of de schakelaar in de uitstand staat voordat u de voeding en/of de accu aansluit, het gereedschap oppakt of gaat dragen. Zorg ervoor dat u tijdens het verplaatsen van het elektrisch gereedschap uw vingers uit de buurt van de schakelaar houdt en sluit de stroombron niet aan terwijl de schakelaar op aan staat om ongelukken te vermijden.

d) Verwijder sleutels en moersleutels uit het gereedschap voordat u het elektrisch gereedschap aanzet.

Een (moer-)sleutel die op een bewegend onderdeel van het elektrisch gereedschap bevestigd is kan in lichamelijk letsel resulteren.

e) Reik niet te ver. Zorg ervoor dat u te allen tijde stevig staat en uw evenwicht behoudt.

Op deze manier heeft u tijdens een onverwachte situatie meer controle over het elektrisch gereedschap.

f) Draag geschikte kleding. Draag geen loszittende kleding of sieraden. Houdt uw kleding en haar uit de buurt van bewegende onderdelen.

Loszittende kleding, sieraden en lang haar kunnen in de bewegende onderdelen verstrikt raken.

g) Indien het elektrisch gereedschap van een aansluiting voor stofafzuiging is voorzien, dan dient u ervoor te zorgen dat de stofafzuiging aangesloten en op de juiste manier gebruikt wordt.

Het gebruik van stofafzuiging vermindert eventuele stofgerelateerde risico's.

h) Laat bekendheid opgedaan bij veelvuldig gebruik van gereedschap u niet zelfgenoegzaam worden waardoor u veiligheidsprincipes van het gereedschap negeert.

Een onzorgvuldige actie kan ernstig letsel veroorzaken binnen een fractie van een seconde.

4) Bediening en onderhoud van elektrisch gereedschap

a) Het elektrisch gereedschap mag niet geforceerd worden. Gebruik het juiste gereedschap voor het karwei.

U kunt de klus beter en veiliger uitvoeren wanneer u het juiste elektrische gereedschap gebruikt.

b) Gebruik het elektrisch gereedschap niet als de schakelaar niet goed werkt.

Elektrisch gereedschap dat niet via de schakelaar bediend kan worden is gevaarlijk en moet onmiddellijk gerepareerd worden.

c) Haal de stekker uit het stopcontact en/of verwijder de accu, als deze losgemaakt kan worden, van het elektrische gereedschap voordat u afstellingen verricht, accessoires verwisselt of voordat u het elektrische gereedschap opbergt.

Dergelijke preventieve veiligheidsmaatregelen verminderen het risico dat het elektrisch gereedschap per ongeluk opstart.

- d) **Berg elektrisch gereedschap buiten het bereik van kinderen op en sta niet toe dat personen die niet bekend zijn met het juiste gebruik van het gereedschap of deze voorschriften dit elektrisch gereedschap gebruiken.**
Elektrisch gereedschap is gevaarlijk in onbevoegde handen.
- e) **Verzorg het elektrische gereedschap en accessoires. Controleer het gereedschap op een foutieve uitlijning, vastgelopen of defecte bewegende onderdelen en andere problemen die van invloed kunnen zijn op de juiste werking van het gereedschap. Indien het gereedschap defect of beschadigd is moet het gerepareerd worden voordat u het gereedschap opnieuw gebruikt.**
Slecht onderhouden elektrisch gereedschap is verantwoordelijk voor een groot aantal doe-het-zelf ongelukken.
- f) **Houd snijwerktuigen scherp en schoon.**
Goed onderhouden snijwerktuigen met scherpe snijranden lopen minder snel vast en zijn gemakkelijker in het gebruik.
- g) **Elektrisch gereedschap, toebehoren, bits enz. moeten in overeenstemming met deze instructies worden gebruikt, waarbij de werkomstandigheden en het werk dat gedaan moet worden in overweging moeten worden genomen.**
Gebruik van het elektrisch gereedschap voor andere doeleinden dan waarvoor het is bedoeld, kan resulteren in een gevaarlijke situatie.
- h) **Houd de handvat- en greepoppervlakken droog, schoon en vrij van olie en vet.**
Glibberige handvat- en greepoppervlakken zorgen voor onveilig gebruik en onveilige bediening van het gereedschap in onverwachte situaties.
- 5) **Onderhoud**
- a) **Het gereedschap mag uitsluitend door bevoegd onderhoudspersoneel worden onderhouden en er mag daarbij uitsluitend gebruik gemaakt worden van identieke vervangingsonderdelen.**
Hierdoor kunt u er op rekenen dat het elektrisch gereedschap veilig blijft.

VOORZORGSMATREGELEN

Houd kinderen en kwetsbare personen op een afstand. Het gereedschap moet na gebruik buiten het bereik van kinderen en andere kwetsbare personen worden opgeborgen.









AANVULLENDE VEILIGHEIDSWAARSCHUWINGEN

- Zorg ervoor dat de stroombron die u wilt gaan gebruiken voldoet aan de eisen van de stroomvoorziening zoals vermeld op het typeplaatje van het product.
- Zorg ervoor dat de stroomschakelaar uit (OFF) staat.
 Als de stekker in het stopcontact wordt gedaan met de stroomschakelaar aan (ON), zal het elektrisch gereedschap onmiddellijk beginnen te werken, wat kan leiden tot ernstige ongelukken.
- Om ongelukken te voorkomen, moet u de stekker uit het stopcontact halen voordat onderhoud, aanpassingen of conversies worden uitgevoerd.
- Zorg voor een goede ventilatie van de werkplaats.
- Neem de voorschriften in acht die in uw land voor de te bewerken materialen van toepassing zijn.
- Wanneer de werkplek te ver weg is van de stroombron, moet u een verlengsnoer gebruiken van voldoende dikte en met de juiste opgegeven capaciteit. Het verlengsnoer moet zo kort mogelijk gehouden worden.
- Aanbrengen en verwijderen van de stofzak
 Stel vast met wat voor materiaal u heeft te maken voordat u met het schuren begint.
 Indien er een risico bestaat dat het te behandelen oppervlak schadelijke / giftige stoffen zoals lood kan afgeven, zorg er dan voor dat de stofzak of een geschikt stofafzuigingssysteem goed op de stofuitlaat is aangesloten.
 Wij adviseren bovendien dat u een stofmasker draagt.
 De schadelijke / giftige stoffen die tijdens het schuren vrijkomen mogen niet ingeademd worden. Deze stof is schadelijk voor uw gezondheid en de gezondheid van anderen.
 Stoffen afkomstig van bepaalde materialen, zoals loodhoudende verf, enkele houtsoorten, mineralen en metaal, kunnen schadelijk zijn voor de gezondheid.
 Bepaalde stoffen, zoals van eiken of beuken, gelden als kankerverwekkend, met name in verbinding met additieven voor de houtbehandeling (chromaat, houtbeschermingsmiddelen).
 Asbesthoudend materiaal mag alleen worden bewerkt door vaklui.
- Paraktische werkwijze
 - Gebruik nooit water of slijpvlloeistof bij werkzaamheden met de vlakschuurmachine. Dit kan namelijk een elektrische schok veroorzaken.
 - Schakel de vlakschuurmachine nooit in wanneer de machine in contact is met het te schuren oppervlak. Dit om beschadiging van het werkstuk te voorkomen. Hetzelfde geldt bij het uitschakelen.
 - Bij het schuren moet geen overmatige druk op de vlakschuurmachine worden uitgeoefend. Dit kan namelijk leiden tot overbelasting van de motor, een kortere levensduur van het schuurpapier en een geringer schuren polijsteffect.
- Draag oorbeschermers als gedurende lange tijd met de machine gewerkt wordt.
 Langdurige blootstelling aan een hoger geluidsniveau kan tot beschadiging van het gehoor leiden.
- Er mogen geen materialen worden gebruikt waarbij tijdens de bewerking stoffen of dampen vrijkomen die gevaarlijk zijn voor de gezondheid (bijv. asbest).
- Het werkstuk beveiligen tegen wegglijden, bijv. met behulp van spaninrichtingen.
- Aardlekschakelaar
 We bevelen u aan een aardlekschakelaar te gebruiken met een opgegeven lekstroom van 30mA of minder onder alle omstandigheden.
- In de volgende gevallen dient u de stofzak te reinigen en al het stof te verwijderen.
 Stof dat achterblijft in de stofzak kan ontsteking veroorzaken.
 - Staalplaten schuren na het schuren van materialen zoals hout
 - Na het voltooiën van polijstwerkzaamheden
- Zorg dat u bij gebruik van de voorste handgreep, deze gebruikt met een volledig aangedraaide kartelschroef.
- Zorg als u begint met werken dat de behuizing niet beschadigd is.
- Gooi geen schuurstof op een open vuur, want materialen in de vorm van fijne deeltjes kunnen explosief zijn.
- Gebruik apparaten niet voor doeleinden anders dan het beoogd gebruik.
- Schakel het gereedschap nooit in wanneer het in contact is met het werkstuk, want de gebruiker kan daardoor letsel oplopen.

SYMBOLEN

WAARSCHUWING

Hieronder staan symbolen afgebeeld die van toepassing zijn op deze machine. U moet de betekenis hiervan begrijpen voor u de machine gaat gebruiken.

	SV15YC: Excentrische haakse schuurmachine
	Om het risico op verwondingen te verminderen, moet de gebruiker de instructiehandleiding lezen.
	Alleen voor EU-landen Geef elektrisch gereedschap niet met het huisvuil mee! Volgens de Europese richtlijn 2012/19/EU inzake oude elektrische en elektronische apparaten en de toepassing daarvan binnen de nationale wetgeving, dient gebruikt elektrisch gereedschap gescheiden te worden ingezameld en te worden afgevoerd naar een recyclebedrijf dat voldoet aan de geldende milieu-eisen.
V	Opgegeven voltage (Zorg ervoor dat de stroombron die u wilt gaan gebruiken voldoet aan de eisen aan de stroomvoorziening zoals vermeld op het typeplaatje van het product.)
D	Diameter van Schuurpapier
P	Opgenomen vermogen
n ₀	Onbelast toerental (TurboBoost-schakelaar UIT)
n ₀ , TB	Onbelast toerental (TurboBoost-schakelaar AAN)
S	Loopbaandiameter
	Gewicht (Zonder snoer)
I	AAN zetten
O	UIT zetten
	TurboBoost-schakelaar
	Koppel de stekker los van het stopcontact
	Waarschuwing
	Klasse II gereedschap

STANDAARD TOEBEHOREN

Naast het hoofdtoestel (1 toestel), bevat de verpakking de accessoires die hieronder vermeld staan.

- Voorste handgreep..... 1
- Schuurpapier (P120)..... 1
- Stofzak..... 1
- 5 mm zeskantige moersleutel..... 1

De standaard toebehoren kunnen zonder nadere kennisgeving gewijzigd worden.

TOEPASSINGEN

- Bijvlakken en afwerken van houten en metalen oppervlakken.
- Schuren van houten en metalen oppervlakken, voor het schilderen.
- Verwijderen van oude verflagen.
- Verwijderen van roest.

TECHNISCHE GEGEVENS

De specificaties van deze machine zijn vermeld in de tabel op pagina 5.

OPMERKING

Op grond van het voortdurende research en ontwikkelingsprogramma van HiKOKI kunnen de hierin genoemde technische gegevens zonder voorafgaande kennisgeving worden gewijzigd.

NAMEN VAN ONDERDELEN (Afb. 1 – Afb. 12)

①	Voorste handgreep	⑪	Stofzak
②	Kartelschroef	⑫	Naamplaatje
③	Instelschijf	⑬	Spindelvergrendelknop
④	Bovenste handgreep	⑭	Steunplaat
⑤	TurboBoost-schakelaar	⑮	Schuurpapier
⑥	Schakelaarvergrendelknop	⑯	Zeskantige bout
⑦	Achterste handgreep	⑰	Remring
⑧	Trek schakelaar	⑱	Dragerschijf
⑨	Zeskantige moersleutel	⑲	Markering
⑩	Sluitingsband		

MONTAGE EN GEBRUIK

Handeling	Afbeelding	Bladzijde
Aanbrengen van het schuurpapier*1	2	2
Het bevestigen van de stofzak	3	2
In- en uitschakelen	4	2
Vergrendeling in- en uitschakelen	5	3
Snelheidsregelaar*2	6	3
De voorste handgreep verwijderen	7	3
De loopbaandiameter wijzigen*3	8	3
Het vasthouden van de excentrische haakse schuurmachine	9	3
Beweging tijdens het schuren	10	4
De stofzak legen	11	4
De steunplaatrem/remring vervangen	12	4
Selecteren van accessoires*4	—	124

*1: Aangezien dit apparaat gebruik maakt van een haak/lusbevestiging, kan het schuurpapier gemakkelijk geplaatst worden, door dit eenvoudigweg tegen het schuurkussen te drukken. Voordat u het schuurpapier plaatst, dient u dit voorzichtig te vouwen langs de denkbeeldige lijn tussen de twee uitsparingen, zodat het schuurpapier goed op de uitsparingen in het schuurkussen valt, zoals getoond in **Afb. 2**.
Breng het schuurpapier vervolgens op de juiste plaats, met behulp van de uitsparingen in papier en kussen. Als het schuurpapier op de juiste plaats is, druk dit dan met een gelijkmatige beweging tegen het schuurkussen.

LET OP

Gebruik geen accessoires met een slechte hechting.

*2: Als de TurboBoost-schakelaar is uitgeschakeld, kan de snelheid worden ingesteld met de instelschijf. Dit is ook mogelijk tijdens de werking.

Aanbevolen instellingen trilfrequentie:

Kunststof	1-2
Metaal, plexiglas®, oude verflagen	3-4
Grof- en fijnschuren, polijsten, hout.....	5

De optimale instelling is het beste vast te stellen door deze in de praktijk uit te proberen.

Bedien de TurboBoost-schakelaar tijdens het werken om aanvullende stroomreserves in te schakelen voor maximale afname van materiaal.

*3: Dit gereedschap heeft twee loopbaandiameters:

- Een grote trillingskring (6,2 mm): grofschuren met hoog afnamevermogen
- Een kleine trillingskring (2,8 mm): fijnschuren, polijsten

De loopbaandiameter wijzigen:

- De stekker is uit het stopcontact gehaald!
- Druk de spindelvergrendeltoets in en houd deze op zijn plaats.
- Gezien vanaf de zijkant van het schuurpapierbevestigingsoppervlak, draait u aan de steunplaat totdat u kunt horen dat deze vastklikt (Klik!).
- Houd de knop ingedrukt.
- Ga verder met het draaien van de steunplaat met een halve omwenteling naar het volgende klikpunt (Klik).
- Laat de spindelvergrendelknop los.

*4: Gebruik alleen originele HiKOKI-accessoires.

Voor een compleet accessoire-assortiment, bezoekt u www.koki-holdings.com of bekijkt u de hoofdcatalogus.

- (1) Schuurpapier voor hout en metaal (10 st. per pak.)
- (2) Schuurpapier voor verven en lakken (10 st. per pak.)
- (3) Polijstspunzen
- (4) Polijstschijven van lamsvel
- (5) Steunplaat (zacht)
- (6) Steunplaat (medium-hard): Standaardtype
- (7) Vet

Gebruik voor een optimaal arbeidsresultaat het juiste schuurblad:

- Verwijderen van oude laklagen = P40
- Voorschuren van hout = P60, P80
- Fijnschuren van hout = P100, P120
- Schuren van finer, gronderingslagen, plamuur, lak = P180, P240, P320, P400

Na het inzetten van nieuw schuurpapier

Na het aanbrengen van nieuw schuurpapier kan de nieuwe, grove korrel van het papier leiden tot een ongelijkmatige beweging van de vlakschuurmachine. Dit kan vermeden worden door de vlakschuurmachine tijdens het schuren of polijsten licht naar voren of achteren te kantelen. De beweging van de vlakschuurmachine wordt constanter zodra het papier voldoende is afgeschuurd.

Voorzorgsmaatregelen bij gebruik

LET OP

○ Gebruik het gereedschap nooit zonder schuurpapier. De steunplaat zou ernstig beschadigd kunnen raken.

○ Als tijdens gebruik van het gereedschap de rand van de steunplaat in contact komt met het werkstuk, kan de steunplaat beschadigd raken.

OPMERKING

Van bovenaf gezien, draait de steunplaat met de klok mee tijdens belast gebruik, maar de steunplaat kan tegen de klok in draaien tijdens onbelast gebruik.

ONDERHOUD EN INSPECTIE

1. Het legen en reinigen van de stofzak

Alz de stofzak teveel zaagafval en stof bevat, zal het verzamelen van zaagafval en stof niet naar behoren plaatsvinden.

Maak daarom de stofzak leeg wanneer deze vol raakt. Verwijder de stofzak, maak de sluitband los en gooi de inhoud weg.

2. Inspectie van het schuurpapier

Aangezien het verder gebruiken van versleten schuurpapier leidt tot een verminderd arbeidseffect en een mogelijke beschadiging van de schuurzool, moet het schuurpapier meteen worden vervangen zodra een bovenmatige slijtage wordt vastgesteld.

3. Versleten steunschijven vervangen

OPMERKING

Bij het schuren van abrasief materiaal (zoals bijv. geplamuurde of gelakte vlakken) slijt de steunschijf automatisch sneller af.

- Houd de steunplaat naar beneden, gebruik de zeshoekige moersleutel om de zeshoekige bout op de steunplaat los te maken.

Draai de bout niet los met de spindelvergrendelknop. Hierdoor kan de one-way-lager beschadigen.

- Verwijder de steunplaat.
- Gebruik, wanneer u de steunplaten vervangt, altijd originele HiKOKI-onderdelen met het nummer dat bij de extra accessoires is aangegeven.
- Breng vet (codenr. 371872) aan op de zijkant van de remring die langs de steunplaat schuift.
- Monteer de steunplaat en draai tot hij de dragerschijf pakt.
- Steek de zeshoekige bout er weer in en draai deze vast.

4. Steunschijfrem / remring vernieuwen

Wanneer na enige tijd het onbelast toerental van de steunschijf toeneemt, dan is de remring afgesleten en dient deze vervangen te worden.

OPMERKING

Bij het schuren van abrasief materiaal (zoals bijv. geplamuurde of gelakte vlakken) slijt de remring automatisch sneller af.

- Houd de steunplaat naar beneden, gebruik de zeshoekige moersleutel om de zeshoekige bout op de steunplaat los te maken.

Draai de bout niet los met de spindelvergrendelknop. Hierdoor kan de one-way-lager beschadigen.

- Verwijder de steunplaat.
- Vervang de oude remring met de nieuwe remring (originele HiKOKI-onderdelen), zodat de nieuwe remring in dezelfde positie als de oude remring is. Zorg dat de positie van de markering op de remring juist is.
- Breng vet (codenr. 371872) aan op de zijkant van de remring die langs de steunplaat schuift.
- Monteer de steunplaat en draai tot hij de dragerschijf pakt.
- Steek de zeshoekige bout er weer in en draai deze vast.

5. Inspectie van bevestigingsschroeven

Controleer alle bevestigingsschroeven regelmatig en zorg ervoor dat ze goed aangedraaid zijn. Draai los zittende schroeven onmiddellijk vast. Doet u dit niet, dan kunnen ernstige gevaren het gevolg zijn.

Nederlands

6. Onderhoud van de motor

De motorwikkeling is het „hart” van het elektrisch gereedschap. Let er daarom goed op dat de wikkeling niet beschadigd raakt en/of nat wordt met olie of water.

7. Vervangen van het netsnoer

Als het netsnoer van het gereedschap is beschadigd, dient u het gereedschap te retourneren naar een erkend HiKOKI-servicecenter om het netsnoer te laten vervangen.

8. Service

Bij weigering van het gereedschap een bevoegde dealer raadplegen.

WAARSCHUWING

- De trillingsemisiewaarde tijdens het feitelijke gebruik van het elektrisch gereedschap kan afwijken van de opgegeven totale waarde afhankelijk van de manieren waarop het gereedschap wordt gebruikt.
- Neem kennis van de veiligheidsmaatregelen voor de bescherming van de gebruiker die gebaseerd zijn op een schatting van de blootstelling onder feitelijke gebruiksomstandigheden (rekening houdend met alle onderdelen van de gebruikscyclus, zoals de tijd dat het gereedschap is uitgeschakeld en wanneer dit onbelast draait inclusief de triggertijd).

LET OP

Bij gebruik en onderhoud van elektrisch gereedschap dienen de in het land waar u zich bevindt geldende veiligheidsregelgeving en veiligheidsstandaarden strikt te worden opgevolgd.

OPMERKING

Op grond van het voortdurende research en ontwikkelingsprogramma van HiKOKI kunnen de hierin genoemde technische gegevens zonder voorafgaande kennisgeving worden gewijzigd.

GARANTIE

De garantie op het elektrisch gereedschap van HiKOKI is in overeenstemming met de wettelijke/landspecifieke richtlijnen. Deze garantie dekt geen defecten of schade als gevolg van foutief gebruik, misbruik of normale slijtage. In geval van klachten verzoeken wij u het elektrisch gereedschap samen met het GARANTIECERTIFICAAT dat u achterin deze handleiding aantreft naar een erkend HiKOKI- servicecentrum te sturen.

Informatie betreffende lawaai en trillingen

De gemeten waarden zijn verkregen overeenkomstig EN62841 en voldoen aan de eisen van ISO 4871.

Gemeten A-gewogen geluidsniveau: 93 dB (A).
Gemeten A-gewogen geluidsdrukkniveau: 82 dB (A).
Onzekerheid K: 3 dB (A).

Draag gehoorbescherming.

Totale trillingswaarden (triax vector som) bepaald overeenkomstig EN62841.

Schuuroppervlakken:

Trillingsemisiewaarde a_h =
9,0 m/s² (Voorste handgreep)
8,3 m/s² (Bovenste handgreep/Achterste handgreep)
Onzekerheid K = 1,5 m/s²

Polijsten:

Trillingsemisiewaarde a_h = 6,4 m/s²

Onzekerheid K = 1,5 m/s²

De totale bepaalde trillingswaarde is gemeten in overeenstemming met een standaard testmethode en kan worden gebruikt om meerdere gereedschappen met elkaar te vergelijken.

U kunt dit ook vooraf gebruiken als beoordeling van de blootstelling.

ADVERTENCIAS DE SEGURIDAD GENERAL DE LA HERRAMIENTA ELÉCTRICA

⚠ ADVERTENCIA

Lea todas las advertencias de seguridad, instrucciones, ilustraciones y especificaciones incluidas con esta herramienta.

Si no se siguen las instrucciones indicadas a continuación podría producirse una descarga eléctrica, un incendio o daños graves.

Guarde todas las advertencias e instrucciones para futura referencia.

El término "herramienta eléctrica" en las advertencias hace referencia a la herramienta eléctrica que funciona con la red de suministro (con cable) o a la herramienta eléctrica que funciona con pilas (sin cable).

1) Seguridad del área de trabajo

- a) Mantenga la zona de trabajo limpia y bien iluminada.

Las zonas desordenadas u oscuras pueden provocar accidentes.

- b) No utilice las herramientas eléctricas en entornos explosivos como, por ejemplo, en presencia de líquidos inflamables, gases o polvo.

Las herramientas eléctricas crean chispas que pueden inflamar el polvo o los gases.

- c) Mantenga a los niños y transeúntes alejados cuando utilice una herramienta eléctrica.

Las distracciones pueden hacer que pierda el control.

2) Seguridad eléctrica

- a) Los enchufes de las herramientas eléctricas tienen que ser adecuados a la toma de corriente. No modifique el enchufe. No utilice enchufes adaptadores con herramientas eléctricas conectadas a tierra.

Si no se modifican los enchufes y se utilizan tomas de corriente adecuadas se reducirá el riesgo de descarga eléctrica.

- b) Evite el contacto corporal con superficies conectadas a tierra como tuberías, radiadores y frigoríficos.

Hay mayor riesgo de descarga eléctrica si su cuerpo está en contacto con el suelo.

- c) No exponga las herramientas eléctricas a la lluvia o a la humedad.

La entrada de agua en una herramienta eléctrica aumentará el riesgo de descarga eléctrica.

- d) No utilice el cable incorrectamente. No utilice el cable para transportar, tirar de la herramienta eléctrica o desenchufarla.

Mantenga el cable alejado del calor, del aceite, de bordes afilados o piezas móviles.

Los cables dañados o enredados aumentan el riesgo de descarga eléctrica.

- e) Cuando utilice una herramienta eléctrica al aire libre, utilice un cable prolongador adecuado para utilizarse al aire libre.

La utilización de un cable adecuado para usarse al aire libre reduce el riesgo de descarga eléctrica.

- f) Si no se puede evitar el uso de una herramienta eléctrica en un lugar húmedo, utilice un suministro protegido mediante un dispositivo de corriente residual (RCD).

El uso de un RCD reduce el riesgo de descarga eléctrica.

3) Seguridad personal

- a) Esté atento, preste atención a lo que hace y utilice el sentido común cuando utilice una herramienta eléctrica.

No utilice una herramienta eléctrica cuando esté cansado o esté bajo la influencia de drogas, alcohol o medicación.

Una distracción momentánea mientras utiliza herramientas eléctricas puede dar lugar a lesiones personales graves.

- b) Utilice un equipo de protección personal. Utilice siempre una protección ocular.

El equipo de protección como máscara para el polvo, zapatos de seguridad antideslizantes, casco rígido o protección auditiva utilizado en las situaciones adecuadas reducirá las lesiones personales.

- c) Evite un inicio involuntario. Asegúrese de que el interruptor esté en "off" antes de conectar la herramienta a una fuente de alimentación o batería, cogerla o transportarla.

El transporte de herramientas eléctricas con el dedo en el interruptor o el encendido de herramientas eléctricas con el interruptor encendido puede provocar accidentes.

- d) Retire las llaves de ajuste antes de encender la herramienta eléctrica.

Si se deja una llave en una pieza giratoria de la herramienta eléctrica podrían producirse lesiones personales.

- e) No se extralimite. Mantenga un equilibrio adecuado en todo momento.

Esto permite un mayor control de la herramienta eléctrica en situaciones inesperadas.

- f) Vístase adecuadamente. No lleve prendas sueltas o joyas. Mantenga el cabello y la ropa alejados de las partes móviles.

La ropa suelta, las joyas y el pelo largo pueden quedar atrapados en las piezas móviles.

- g) Si se proporcionan dispositivos para la conexión de extracción de polvo e instalaciones de recogida, asegúrese de que estén conectados y se utilicen adecuadamente.

La utilización de un sistema de recogida de polvo puede reducir los riesgos relacionados con el polvo.

- h) No deje que la familiaridad adquirida con el uso frecuente de herramientas le permitan caer en la complacencia e ignorar los principios de seguridad de la herramienta.

Una acción descuidada puede causar lesiones graves en una fracción de segundo.

4) Utilización y mantenimiento de las herramientas eléctricas

- a) No fuerce la herramienta eléctrica. Utilice la herramienta eléctrica correcta para su aplicación.

La herramienta eléctrica correcta trabajará mejor y de forma más segura si se utiliza a la velocidad para la que fue diseñada.

- b) No utilice la herramienta eléctrica si el interruptor no la enciende y apaga.

Las herramientas eléctricas que no pueden controlarse con el interruptor son peligrosas y deben repararse.

- c) Desconecte el enchufe de la fuente eléctrica y/o retire la batería, si es extraíble, de la herramienta eléctrica antes de hacer ajustes, cambiar accesorios o almacenar herramientas eléctricas.

Estas medidas de seguridad preventivas reducen el riesgo de que la herramienta eléctrica se ponga en marcha accidentalmente.

- d) **Guarde las herramientas eléctricas que no se utilicen fuera del alcance de los niños, y no permita que utilicen las herramientas eléctricas personas no familiarizadas con las mismas o con estas instrucciones.**

Las herramientas eléctricas son peligrosas si son utilizadas por usuarios sin formación.

- e) **Realice el mantenimiento de las herramientas eléctricas y accesorios. Compruebe si las piezas móviles están mal alineadas o unidas, si hay alguna pieza rota u otra condición que pudiera afectar al funcionamiento de las herramientas eléctricas. Si la herramienta eléctrica está dañada, llévela a reparar antes de utilizarla.**

Se producen muchos accidentes por no realizar un mantenimiento correcto de las herramientas eléctricas.

- f) **Mantenga las herramientas de corte afiladas y limpias.**

Las herramientas de corte correctamente mantenidas con los bordes de corte afilados son más fáciles de controlar, y existe menor riesgo de que se atasquen.

- g) **Utilice la herramienta eléctrica, los accesorios y las brocas de la herramienta, etc. de acuerdo con estas instrucciones, teniendo en cuenta las condiciones de trabajo y el trabajo que se va a realizar.**

La utilización de la herramienta eléctrica para operaciones diferentes a las previstas podría dar lugar a una situación peligrosa.

- h) **Mantenga los mangos y las superficies de agarre secas, limpias y libres de aceite y grasa.**

Los mangos y las superficies de agarre resbaladizos no permiten el manejo y el control seguros de la herramienta en situaciones inesperadas.

5) Revisión

- a) **Solicite a un experto cualificado que revise la herramienta eléctrica y que utilice solo piezas de repuesto idénticas.**

Esto garantizará el mantenimiento de la seguridad de la herramienta eléctrica.

PRECAUCIÓN

Mantenga a los niños y a las personas enfermas alejadas. Cuando no se utilicen, las herramientas deben almacenarse fuera del alcance de los niños y de las personas enfermas.

ADVERTENCIAS DE SEGURIDAD ADICIONALES

1. Asegúrese de que la fuente de corriente que va a utilizarse sea conforme a los requisitos de alimentación especificados en la placa de características del producto.
2. Asegúrese de que el interruptor principal se encuentre en la posición OFF.
Si el enchufe se conecta a una toma de corriente mientras el interruptor principal se encuentra en la posición ON, la herramienta eléctrica se pondrá en marcha inmediatamente y podría provocar un accidente grave.
3. Con el fin de evitar accidentes, el enchufe está desconectado de la toma de corriente antes de realizar cualquier ajuste, conversión o mantenimiento.
4. Ventile su lugar de trabajo.
5. Preste atención a la normativa vigente en su país respecto al material que se va a trabajar.
6. Si la zona en la que se van a efectuar los trabajos se encuentra lejos de la fuente de alimentación eléctrica, utilice un cable prolongador del grosor suficiente y con la capacidad nominal indicada. El cable prolongador debe ser lo más corto posible.

7. Fijación y extracción de la bolsa colectora de polvo
Antes de la operación de lijado, compruebe si es posible que el material de la superficie que vaya a lijar produzca polvos nocivos o tóxicos.

Si es posible que la superficie que se vaya a lijar produzca polvos nocivos o tóxicos, como en el caso de una superficie con pintura al plomo, fije la bolsa de polvo u otro sistema apropiado de extracción del polvo a la salida de polvo.

Además, si dispone de ella, utilice la máscara de protección contra el polvo.

No inhale ni toque los polvos nocivos o tóxicos generados en la operación de lijado, ya que podría suponer un riesgo para su salud y la de las personas cercanas.

El polvo procedente de algunos materiales, como la pintura con plomo o algunos tipos de madera, minerales y metales, puede ser perjudicial para la salud.

Algunas maderas, como la madera de roble o de haya, producen un polvo que podría ser cancerígeno, especialmente en combinación con otros aditivos para el tratamiento de madera (cromato, conservante para madera).

Sólo personal especializado debe trabajar el material con contenido de asbesto.

8. Procedimientos prácticos operativos

○ No aplicar runca agua ni fluido abrasivo cuando se está lijando. Esto podría causar una descarga eléctrica.

○ No encender nunca la lijadora cuando esté en contacto con la superficie a lijar. Esto es para prevenir daños en la pieza a trabajar.

Lo mismo puede aplicarse al apagar la lijadora.

○ No aplicar una fuerza excesiva sobre la lijadora al efectuar el trabajo. Una presión excesiva podría causar sobrecalentamientos en el motor, reducir la duración de servicio del papel de lija y disminuir la eficiencia del trabajo.

9. Si los trabajos duran un período de tiempo prolongado, usar protección para los oídos.

La exposición a niveles de ruido elevados durante períodos prolongados puede causar daños en la capacidad auditiva.

10. No pueden trabajarse materiales que produzcan polvo o vapores perjudiciales para la salud (p. ej. asbesto).

11. Asegurar la pieza de trabajo para inmovilizarla, p. ej., con ayuda de dispositivos de sujeción.

12. RCD (dispositivo de corriente residual)

Se recomienda el uso permanente de un dispositivo de corriente residual con una corriente residual nominal equivalente o inferior a 30 mA.

13. Limpie la bolsa para el polvo y elimine completamente cualquier resto de polvo en los siguientes casos.

El polvo que quede en la bolsa para el polvo puede causar la ignición.

• Lijar láminas de acero después de lijar materiales como madera

• Después de completar el trabajo de pulido

14. Cuando utilice el mango delantero, asegúrese de usarlo con el tornillo moleteado completamente apretado.

15. Al comenzar el trabajo, asegúrese de que la carcasa no está agrietada.

16. No tire el polvo de lijado en un fuego vivo ya que los materiales en forma de partículas finas podrían ser explosivos.









17. No lo use para ninguna otra aplicación que no sea la prevista.

18. Nunca encienda la herramienta cuando esté en contacto con la pieza de trabajo; puede causar lesiones al operario.

SÍMBOLOS

ADVERTENCIA

A continuación se muestran los símbolos usados para la máquina. Asegúrese de comprender su significado antes del uso.

	SV15YC: Lijadora roto-orbital
	Para reducir el riesgo de lesiones, el usuario deberá leer el manual de instrucciones.
	Solo para países de la Unión Europea No deseche los aparatos eléctricos junto con los residuos domésticos. De conformidad con la Directiva Europea 2012/19/UE sobre residuos de aparatos eléctricos y electrónicos y su aplicación de acuerdo con la legislación nacional, las herramientas eléctricas cuya vida útil haya llegado a su fin se deberán recoger por separado y trasladar a una planta de reciclaje que cumpla con las exigencias ecológicas.
V	Voltaje nominal (Asegúrese de comprobar que la fuente de alimentación que se utiliza se ajusta a los requisitos de alimentación especificados en la placa de características del producto.)
D	Diámetro del papel de lija
P	Entrada de alimentación
n ₀	Velocidad en vacío (interruptor TurboBoost en OFF)
n ₀ , TB	Velocidad en vacío (interruptor TurboBoost en ON)
S	Diámetro de la órbita
	Peso (Sin cable)
I	Encendido
O	Apagado
	Interruptor TurboBoost
	Desconecte el enchufe de la toma de corriente
	Advertencia
	Herramienta de clase II

ACCESORIOS ESTÁNDAR

Además de la unidad principal (1 unidad), el paquete contiene los accesorios indicados a continuación.

- Mango delantero 1
- Papel de lija (P120) 1
- Bolsa colector de polvo 1
- Llave de barra hexagonal de 5 mm 1

Los accesorios estándar están sujetos a cambio sin previo aviso.

APLICACIÓN

- Desbastado o acabado de superficies de madera y de metal.
- Lijado preliminar de superficies de madera y metal antes de pintar.
- Eliminación de pintura.
- Eliminación de óxido.

ESPECIFICACIONES

Las especificaciones de esta máquina aparecen indicadas en la tabla de la página 5.

NOTA

Debido al programa continuo de investigación y desarrollo de HIKOKI, estas especificaciones están sujetas a cambios sin previo aviso.

NOMBRES DE LAS PIEZAS (Fig. 1 – Fig. 12)

①	Mango delantero	⑪	Bolsa para el polvo
②	Tornillo moleteado	⑫	Placa identificativa
③	Dial	⑬	Botón de bloqueo del husillo
④	Mango superior	⑭	Placa de soporte
⑤	Interruptor TurboBoost	⑮	Papel de lija
⑥	Botón de bloqueo del interruptor	⑯	Perno hexagonal
⑦	Mango trasero	⑰	Anillo de frenado
⑧	Interruptor de disparo	⑱	Disco portador
⑨	Llave de barra hexagonal	⑲	Marca
⑩	Banda de cierre		

MONTAJE Y FUNCIONAMIENTO

Acción	Figura	Página
Instalación del papel de lija*1	2	2
Colocación de la bolsa para el polvo	3	2
Encendido y apagado	4	2
Encendido y apagado del bloqueo	5	3
Ajuste de la velocidad*2	6	3
Extracción del mango delantero	7	3
Cambio del diámetro de la órbita*3	8	3
Cómo sujetar la lijadora roto-orbital	9	3
Forma de sujetar la lijadora	10	4
Vaciado de la bolsa para el polvo	11	4
Reemplazo del freno de la placa de soporte/anillo de frenado	12	4
Selección de los accesorios*4	—	124

Español

*1: Como la fijación es de tipo gancho y bucle, el papel de lija podrá instalarse fácilmente presionándolo simplemente en la almohadilla. Cuando instale el papel de lija, para hacerlo coincidir con los orificios de la almohadilla, dóblelo suavemente a lo largo del eje de dos orificios como se muestra en la **Fig. 2**.

A continuación, utilice los orificios a lo largo de la doblez como guía para adaptar el papel de lija a la almohadilla. Finalmente, presione todo el papel de lija uniformemente contra la almohadilla.

PRECAUCIÓN

No utilice accesorios con una mala adherencia.

*2: Cuando el interruptor TurboBoost está apagado, la velocidad se puede establecer en el dial. Esto también es posible durante el funcionamiento.

Ajuste del número de oscilaciones recomendado:

Plásticos 1-2
Metal, plexiglas®, pinturas desgastadas 3-4
Lijado basto, rectificado fino, pulido, madera 5
El ajuste óptimo se puede determinar mediante la práctica.

Accione el interruptor TurboBoost durante el funcionamiento para cambiar las reservas de energía adicionales para la tasa máxima de eliminación de material.

*3: Esta herramienta posee dos diámetros de órbita:

- Circuito oscilante grande (6,2 mm): lijado basto con gran potencia de arranque de material
- Circuito oscilante pequeño (2,8 mm): rectificado fino y pulido

Cambio del diámetro de la órbita:

- ¡El enchufe está desconectado de la toma!
- Pulse el botón de bloqueo del husillo y manténgalo en su lugar.
- Visto desde el lateral de la superficie de montaje del papel de lija, gire la placa de soporte hasta que oiga el encaje (¡clic!).
- Continúe presionando el botón.
- Continúe girando la placa de soporte la mitad de una revolución hasta el siguiente punto de encaje (clic).
- Suelte el botón de bloqueo del husillo.

*4: Utilice sólo accesorios genuinos de HiKOKI.

Para la gama completa de accesorios, consulte www.koki-holdings.com o el catálogo principal.

- (1) Papel de lija para madera y metal (10 uds. por pqte.)
- (2) Papel de lija para pinturas y lacas (10 uds. por pqte.)
- (3) Esponjas de pulido
- (4) Discos de pulido de lana de cordero
- (5) Placa de soporte (suave)
- (6) Placa de soporte (media-dura): Tipo estándar
- (7) Grasa

Para conseguir unos resultados óptimos, debe utilizarse la hoja lijadora adecuada:

- Lijado de capas de pintura = P40
- Lijado previo de madera = P60, P80
- Lijado de acabado de madera = P100, P120
- Lijado de contrachapados, imprimadores acrílicos, masilla, pintura = P180, P240, P320, P400

Después de la instalación de un papel de lija nuevo

Debido a que el papel de lija nuevo tendrá los granos más bastos, el movimiento de la lijadora tenderá a ser irregular después de haberlo colocado. Esto puede evitarse inclinando ligeramente la lijadora hacia adelante y hacia atrás durante los trabajos de lijado o pulido. El movimiento de la lijadora más uniforme después de que la superficie del papel esté apropiadamente desgastada.

Precauciones de operación

PRECAUCIÓN

- No deje funcionar la herramienta sin el papel de lija. Puede causar serios daños a la placa de soporte.

- Usar la herramienta con el borde de la placa de soporte en contacto con la pieza de trabajo puede dañar la placa de soporte.

NOTA

Visto desde arriba, la placa de soporte gira en sentido horario durante la operación de carga, pero puede girar en sentido antihorario durante el funcionamiento en vacío.

MANTENIMIENTO E INSPECCIÓN

1. Vaciar y limpiar el selector de polvo

Si la bolsa para el serrín contiene demasiado serrín la recolección de serrín será deficiente.

Vacíe la bolsa de serrín cuando se llene.

Retire la bolsa para el polvo, separe la banda de cierre y deseche el contenido.

2. Inspección del papel de lija

Cambiar el papel de lija tan pronto como se note en él una abrasión excesiva. La utilización de un papel de lija desgastado disminuirá la eficiencia del trabajo y podría dañar la almohadilla.

3. Sustituir la placa de apoyo desgastada

NOTA

El afilado de material abrasivo (p. ej., superficies emplastadas o pintadas, etc.), acelera el desgaste de la placa de apoyo.

Mientras sostiene la placa de soporte, utilice la llave de barra hexagonal para desatornillar el perno hexagonal de la placa de soporte.

No afloje el perno mediante el botón de bloqueo del husillo.

Si lo hace, puede dañar el cojinete unidireccional.

Retire la placa de soporte.

Cuando reemplace las placas de soporte, use siempre piezas genuinas de HiKOKI con el número especificado en los accesorios seleccionados.

Aplique grasa (Código n.º 371872) en el lado del anillo de frenado que se desliza a lo largo de la placa de soporte.

Monte la placa de soporte y gírela hasta que encaje con el disco portador.

Inserte el perno hexagonal de nuevo y apriete.

4. Sustituir el freno de la placa de apoyo / anillo de freno

Si transcurrido cierto tiempo aumenta el número de revoluciones en marcha en vacío de la placa de apoyo, es síntoma de que el anillo de freno está desgastado y debe sustituirse.

NOTA

El afilado de material abrasivo (p. ej., superficies emplastadas o pintadas, etc.), acelera el desgaste del anillo de freno.

Mientras sostiene la placa de soporte, utilice la llave de barra hexagonal para desatornillar el perno hexagonal de la placa de soporte.

No afloje el perno mediante el botón de bloqueo del husillo.

Si lo hace, puede dañar el cojinete unidireccional.

Retire la placa de soporte.

Reemplace el anillo de frenado antiguo con el nuevo anillo de frenado (piezas genuinas HiKOKI), asegurando que el nuevo anillo de frenado está en la misma posición que el anillo de frenado antiguo. Asegúrese de que la posición de la marca en el anillo de frenado es correcta.

Aplique grasa (Código n.º 371872) en el lado del anillo de frenado que se desliza a lo largo de la placa de soporte.

Monte la placa de soporte y gírela hasta que encaje con el disco portador.

Inserte el perno hexagonal de nuevo y apriete.

5. Inspección de los tornillos de montaje

Inspeccione con regularidad todos los tornillos de montaje y asegúrese de que estén bien apretados. Si hay algún tornillo suelto, apriételo inmediatamente. No hacerlo podría provocar riesgos graves.

6. Mantenimiento del motor

El bobinado de la unidad del motor es el auténtico corazón de la herramienta eléctrica. Tenga el máximo cuidado posible para asegurarse de que el bobinado no se dañe ni se moja con aceite o agua.

7. Sustitución del cable de alimentación

Si el cable de alimentación de la herramienta está dañado, deberá devolver la herramienta a un Centro de servicio autorizado de HiKOKI para que reemplacen el cable.

8. Servicio

Consultar a un representante de servicio autorizado en caso de fallo de la herramienta eléctrica.

ADVERTENCIA

- La emisión de vibración durante la utilización real de la herramienta eléctrica puede ser diferente del valor total declarado en función de las formas de utilización de la herramienta.
- Identifique las medidas de seguridad para proteger al operador basadas en una estimación de exposición en condiciones reales de uso (teniendo en cuenta todas las partes del ciclo de funcionamiento, como tiempos durante los que la herramienta está apagada y durante los que funciona lentamente, además del tiempo de activación).

NOTA

Debido al programa continuo de investigación y desarrollo de HiKOKI, estas especificaciones están sujetas a cambio sin previo aviso.

PRECAUCIÓN

En el manejo y el mantenimiento de las herramientas eléctricas, se deberán observar las normas y reglamentos vigentes en cada país.

GARANTÍA

Las herramientas eléctricas de HiKOKI incluyen una garantía conforme al reglamento específico legal/nacional. Esta garantía no cubre los defectos o daños debidos al uso incorrecto, el uso excesivo ni tampoco los provocados por el desgaste normal. En caso de reclamación, envíe la herramienta eléctrica, sin desmontar y con el CERTIFICADO DE GARANTÍA que aparece al final de estas instrucciones de uso, al Centro de servicio autorizado de HiKOKI.

Información sobre el ruido propagado por el aire y la vibración

Los valores medidos se determinaron de acuerdo con la norma EN62841 y se declaran de conformidad con la norma ISO 4871.

Nivel de potencia acústica ponderada A: 93 dB (A)

Nivel de presión acústica ponderada A: 82 dB (A)

Incertidumbre K: 3 dB (A).

Utilice protecciones auditivas.

Valores totales de la vibración (suma de vectores triax.) determinados de acuerdo con la norma EN62841.

Lijado de superficies:

Valor de emisión de vibración $a_h =$

9,0 m/s² (Mango delantero)

8,3 m/s² (Mango superior/mango trasero)

Incertidumbre K = 1,5 m/s²

Pulido:

Valor de emisión de vibración $a_h = 6,4$ m/s²

Incertidumbre K = 1,5 m/s²

El valor total de vibración declarado se ha medido según un método de prueba estándar, y permite comparar unas herramientas con otras.

También resulta útil para llevar a cabo evaluaciones preliminares de exposición.

AVISOS GERAIS DE SEGURANÇA PARA A FERRAMENTA ELÉTRICA

AVISO

Leia todos os avisos de segurança, instruções, ilustrações e especificações fornecidas com esta ferramenta elétrica.

Se não seguir todas as instruções listadas abaixo, pode provocar um choque elétrico, incêndio e/ou ferimentos graves.

Guarde todos os avisos e instruções para referência futura.

O termo “ferramenta elétrica” em todos os avisos refere-se à sua ferramenta ligada à corrente (com fios) ou à ferramenta elétrica de bateria (sem fios).

1) Segurança da área de trabalho

- Mantenha a área de trabalho limpa e bem iluminada.**
As áreas escuras ou cheias de material são propícias aos acidentes.
- Não trabalhe com ferramentas elétricas em ambientes explosivos, tais como na presença de líquidos inflamáveis, gases ou pó.**
As ferramentas elétricas criam faíscas que podem incendiar o pó dos fumos.
- Mantenha as crianças e outras pessoas afastadas quando trabalhar com uma ferramenta elétrica.**
As distrações podem fazer com que perca controlo.

2) Segurança elétrica

- As fichas da ferramenta elétrica devem corresponder à tomada. Nunca modifique a ficha. Não utilize fichas adaptadoras com ferramentas elétricas ligadas à terra.**
As fichas não modificadas e tomadas correspondentes reduzirão o risco de choques elétricos.
- Evite contacto corporal com superfícies ligadas à terra, tais como tubos, radiadores, máquinas e frigoríficos.**
Existe um risco acrescido de choques elétricos se o seu corpo estiver ligado à terra.
- Não exponha ferramentas elétricas à chuva ou condições de humidade.**
A entrada de água numa ferramenta elétrica aumentará o risco de choques elétricos.
- Não abuse do fio. Nunca utilize o fio para transportar, puxar ou desligar a ferramenta elétrica.**
Mantenha o fio afastado do calor, óleo, margens afiadas ou peças em movimento.
Os fios danificados ou entrelaçados podem aumentar o risco de choques elétricos.
- Quando trabalhar com uma ferramenta elétrica no exterior, utilize uma extensão adequada para utilização exterior.**
A utilização de um fio adequado para utilização no exterior reduz o risco de choques elétricos.
- Se não for possível evitar a utilização de uma máquina elétrica num local húmido, utilize uma fonte de alimentação protegida por um dispositivo de corrente residual (RCD).**
A utilização de um RCD reduz o risco de choques elétricos.

3) Segurança pessoal

- Mantenha-se alerta, esteja atento ao que está a fazer e utilize o bom senso ao trabalhar com uma ferramenta elétrica.**
Não utilize uma ferramenta elétrica quando estiver cansado ou sob a influência de drogas, álcool ou medicamentos.
Um momento de desatenção enquanto trabalha com ferramentas elétricas pode resultar em ferimentos pessoais graves.

- Utilize equipamento de proteção pessoal. Utilize sempre proteção para os olhos.**

O equipamento de proteção, tal como uma máscara de pó, sapatos de segurança anti-derrapantes, capacete ou proteção auricular utilizados para condições adequadas reduzirá os ferimentos pessoais.

- Evite arranques acidentais. Certifique-se de que o interruptor está na posição de desligado antes de ligar a fonte de alimentação e/ou bateria, levantar ou transportar a ferramenta.**

Transportar ferramentas elétricas com o dedo no interruptor ou ativar ferramentas que estão com o interruptor ligado é propício a acidentes.

- Remova qualquer chave de parafusos ou chave-inglesa de regulação antes de ligar a ferramenta.**
Uma chave-inglesa ou de parafusos ligada à parte rotativa da ferramenta pode provocar ferimentos pessoais.

- Não se estique. Mantenha sempre o controlo e equilíbrio adequados.**

Isto permite obter um melhor controlo da ferramenta em situações inesperadas.

- Vista-se adequadamente. Não use roupas largas ou joias. Mantenha o seu cabelo e roupa longe de peças móveis.**

As roupas largas, joias ou cabelo comprido podem ficar presos nas peças móveis.

- Se forem fornecidos dispositivos para a ligação de extratores de pó e dispositivos de recolha, certifique-se de que estes estão ligados e são utilizados adequadamente.**

A utilização de uma recolha de pó pode reduzir os perigos relacionados com o pó.

- Não deixe que a familiaridade resultante de uma utilização frequente das ferramentas permita que se torne complacente e ignore os princípios de segurança das ferramentas.**

Uma ação descuidada pode causar ferimentos graves numa fração de segundo.

4) Utilização da ferramenta e manutenção

- Não force a ferramenta elétrica. Utilize a ferramenta correta para a sua aplicação.**

A ferramenta correta fará o trabalho melhor e com mais segurança à velocidade para a qual foi concebida.

- Não utilize a ferramenta elétrica se o interruptor não a ligar ou desligar.**

Qualquer ferramenta que não possa ser controlada com o interruptor é perigosa e deve ser reparada.

- Desligue a ficha da fonte de alimentação e/ou remova a bateria da ferramenta elétrica, se removível, antes de efetuar quaisquer regulações, mudar os acessórios ou armazenar ferramentas elétricas.**

Tais medidas de segurança de prevenção reduzem o risco de ligar a ferramenta elétrica acidentalmente.

- Armazene as ferramentas elétricas fora do alcance das crianças e não permita que pessoas não familiarizadas com a ferramenta elétrica ou com estas instruções utilizem a ferramenta.**

As ferramentas elétricas são perigosas nas mãos de utilizadores inexperientes.

- Efetue a manutenção das ferramentas elétricas e acessórios. Verifique a existência de desalinhamentos ou dobragens das peças móveis, quebras de peças e quaisquer outras condições que possam afetar o funcionamento da ferramenta elétrica. Se danificada, mande reparar a ferramenta antes de utilizar.**

Muitos acidentes são causados por ferramentas com má manutenção.

f) Mantenha as ferramentas de corte afiadas e limpas.

As ferramentas de corte com uma manutenção adequada e extremidades afiadas são menos propensas a dobrar e mais fáceis de controlar.

g) Utilize a ferramenta elétrica, acessórios e brocas de ferramentas, etc., de acordo com estas instruções, tendo em consideração as condições de trabalho e o trabalho a ser efetuado.

A utilização de uma ferramenta elétrica para operações diferentes das previstas pode resultar numa situação perigosa.

h) Mantenha as pegas e as superfícies de manuseamento secas, limpas e livres de óleo e graxa.

Pegas de manuseamento escorregadias não permitem a manipulação segura e controlo da ferramenta em situações inesperadas.

5) Manutenção

a) Faça a manutenção da sua ferramenta elétrica por um pessoal de reparação qualificado e utilize apenas peças de substituição idênticas.

Isto garantirá que a segurança da ferramenta elétrica é mantida.

AVISO

Mantenha afastadas das crianças e pessoas doentes. Quando não estiverem a ser utilizadas, as ferramentas devem ser guardadas fora do alcance das crianças e pessoas doentes.

AVISOS DE SEGURANÇA ADICIONAIS

1. Certifique-se de que a fonte de alimentação a utilizar está em conformidade com os requisitos de alimentação especificados na placa de características do produto.
2. Certifique-se de que o interruptor de alimentação está na posição OFF.
Se a ficha for ligada a uma tomada com o interruptor de alimentação na posição ON, a ferramenta elétrica irá ligar imediatamente, o que pode causar uma acidente grave
3. Para evitar acidentes, a ficha é desligada da tomada antes de quaisquer ajustes, conversões ou reparações serem realizados.
4. Providencie uma boa ventilação do local de operação.
5. Siga as regulamentações válidas no seu País, para os materiais a serem tratados.
6. Quando a área de trabalho é removida da fonte de alimentação, utilize uma extensão de espessura e capacidade nominal suficientes. A extensão deve ser mantida o mais curta possível.
7. Para prender e remover a bolsa coletora de poeira
Antes da operação de lixagem, verifique o material da superfície que vai lixar.
Se a superfície debaixo da operação de lixagem puder gerar pó perigosos / tóxicos, tais como uma superfície pintada a chumbo, certifique-se de que o saco do pó ou o sistema de extracção de pó está bem ligado à saída de pó.
Se disponível, use uma máscara contra pó.
Não respire ou toque nos pós perigosos / tóxicos gerados na operação de lixagem, uma vez que o pó pode colocar a sua saúde, ou a de terceiros, em perigo. Os pós de materiais como revestimentos que contenham chumbo, alguns tipos de madeira, minerais e metais podem ser nocivos à saúde.
Determinados pós como de carvalho ou faia são cancerígenos, principalmente quando em contacto com substâncias adicionais para tratamento da madeira (cromato, substâncias para tratamento da madeira)



Material de asbesto só pode ser tratado por pessoas que comprovam ter conhecimentos técnicos.







8. Procedimentos práticos de operação
 - Ao lixar nunca aplique água ou fluido de retificação. Isto pode resultar em choque elétrico.
 - Não ligue nunca a lixadeira quando ela estiver em contato com a superfície a ser lixada. Isto é necessário para excluir danos ao material. O mesmo se aplica ao desligar a ferramenta.
 - NÃO aplique pressão excessiva à lixadeira enquanto estiver lixando. Uma pressão excessiva pode causar sobrecarga do motor, reduzir a vida útil da lixa e diminuir a eficácia do lixamento ou do polimento.
9. Use um protetor auricular sempre que trabalhe por períodos prolongados.
Uma sujeição prolongada a elevados níveis de ruído pode ocasionar problemas de audição.
10. Matérias que durante o tratamento geram pós ou vapores nocivos à saúde (p.ex. asbesto) não devem ser tratados.
11. Proteger a peça a trabalhar contra deslizamento, p.ex. utilizando um dispositivo de fixação.
12. RCD
É aconselhável utilizar um dispositivo de corrente residual com uma corrente residual nominal de 30 mA ou inferior.
13. Nos casos seguintes, limpe o saco do pó e remova completamente o pó.
 - O pó que resta no saco de pó pode causar combustão.
 - Chapas de aço de lixamento após materiais de lixamento, como madeira
 - Depois de completar o trabalho de polimento
14. Ao utilizar a pega frontal, certifique-se de que o utiliza através do parafuso serrilhado completamente apertado.
15. Quando começar a trabalhar, certifique-se de que a caixa não está quebrada.
16. Não atire pó de lixa para uma chama aberta dado que os materiais em forma de partículas finas podem ser explosivos.
17. Não use para qualquer aplicação que não o seu uso previsto.
18. Nunca ligue a ferramenta quando esta estiver em contacto com a peça de trabalho, dado que pode causar ferimentos ao operador.

SÍMBOLOS

AVISO

De seguida, são apresentados os símbolos utilizados para a máquina. Assimile bem seus significados antes da utilização.

	SV15YC: Lixadeira roto-orbital
	Para reduzir o risco de lesão, o utilizador deve ler o manual de instruções.
	Apenas para países da UE Não deixe ferramentas elétricas no lixo doméstico! De acordo com a diretiva europeia 2012/19/UE sobre ferramentas elétricas e eletrónicas usadas e a implementação de acordo com a lei nacional, as ferramentas elétricas no final da vida útil devem ser recolhidas em separado e encaminhadas a uma instalação de reciclagem ecológica.

V	Tensão nominal (Certifique-se de que a fonte de alimentação a utilizar está em conformidade com os requisitos de alimentação especificados na placa de características do produto.)
D	Diâmetro da Lixa
P	Entrada de alimentação
n ₀	Velocidade sem carga (interruptor TurboBoost desligado (OFF))
n ₀ , TB	Velocidade sem carga (interruptor TurboBoost ligado (ON))
S	Diâmetro da órbita
	Peso (Sem cabo)
	Ligar
	Desligar
	Interruptor TurboBoost
	Desligue a ficha principal da tomada elétrica
	Aviso
	Ferramenta de classe II

NOMES DOS COMPONENTES (Fig. 1 – Fig. 12)

①	Pega frontal	⑪	Saco de pó
②	Parafuso serrilhado	⑫	Placa de identificação
③	Disco	⑬	Botão de bloqueio do eixo
④	Pega superior	⑭	Prato de suporte
⑤	Interruptor TurboBoost	⑮	Folha de lixa
⑥	Botão de bloqueio do interruptor	⑯	Parafuso sextavado
⑦	Pega traseira	⑰	Anel de travagem
⑧	Interruptor do gatilho	⑱	Disco portador
⑨	Chave de barra sextavada	⑲	Marca
⑩	Banda de fechamento		

MONTAGEM E UTILIZAÇÃO

Ação	Figura	Página
Instalação da lixa*1	2	2
Montar o saco de poeira	3	2
Ligar e desligar	4	2
Bloqueio de comutação ligado e desligado	5	3
Regulação da velocidade*2	6	3
Remover a pega dianteira	7	3
Alterar o diâmetro da órbita*3	8	3
Como segurar na lixadeira roto-orbital	9	3
Como mover a lixadeira roto-orbital	10	4
Esvaziar o saco de pó	11	4
Substituir o travão da placa de suporte/anel de travagem	12	4
Selecionar acessórios*4	—	124

*1: Uma vez que o acessório é do tipo engate, o papel de lixagem pode ser facilmente instalado premendo-o no respectivo apoio. Quando instalar o papel de lixagem, certifique-se de que o faz corresponder aos orifícios no apoio, dobre-o com cuidado no eixo dos dois orifícios, tal como indicado na **Fig. 2**.

De seguida, utilize os orifícios na dobra, como um guia para fazer corresponder o papel e o respectivo apoio. Por fim, prima todo o papel de lixagem de forma uniforme no apoio.

PRECAUÇÃO

Não use acessórios com fraca adesão.

*2: Quando o interruptor TurboBoost está desligado, a velocidade pode ser ajustada no disco. Também é possível durante a operação.

Ajustes recomendados para as oscilações:

Materiais sintéticos	1-2
Metal, Plexiglas®, revestimentos antigos	3-4
Lixar grosso, lixar fino, polir, madeira	5

ACESSÓRIOS-PADRÃO

Além da unidade principal (1 unidade), a embalagem contém os acessórios listados abaixo.

- Pega frontal..... 1
- Lixa (P120)..... 1
- Bolsa coletora de poeira 1
- Chave de barra sextavada de 5 mm..... 1

Os acessórios de série estão sujeitos a mudanças sem aviso prévio.

APLICAÇÕES

- Desbaste ou acabamento de madeira e superfícies metálicas.
- Lixagem preliminar de madeira e superfícies metálicas antes de pintar.
- Remoção de tinta.
- Remoção de ferrugem.

ESPECIFICAÇÕES

As especificações desta máquina estão listadas na tabela da página 5.

NOTA

Devido ao programa contínuo de pesquisa e desenvolvimento da HiKOKI, as especificações aqui contidas estão sujeitas a mudanças sem aviso prévio.

O ajuste otimizado pode ser apurado através de uma prova prática.

Acione o interruptor TurboBoost durante a operação para ligar as reservas de energia adicional para a taxa máxima de remoção de material.

*3: Esta ferramenta possui dois diâmetros de órbita:

- Círculo oscilante maior (6,2 mm): lixamento grosso com alta capacidade de desbaste
- Círculo oscilante menor (2,8 mm): lixamento fino, polimento

Alterar o diâmetro da órbita:

- A ficha está desligada da tomada!
- Pressione o botão de bloqueio do eixo e mantenha-a nessa posição.
- Olhando pelo lado da superfície de montagem da folha de lixa, rode a placa de suporte até que a consiga ouvir a encaixar (Clique!).
- Mantenha premido o botão.
- Continue a girar a placa de suporte meia revolução para o próximo ponto de encaixe (Clique!).
- Liberte o botão de bloqueio do eixo.

*4: Utilize apenas acessórios genuínos da HiKOKI.

Para uma gama completa de acessórios, consulte www.koki-holdings.com ou o catálogo principal.

- (1) Folha de lixa para madeira e metal (10 peças por pacote)
- (2) Folha de lixa para pintura e vernizes (10 peças por pacote)
- (3) Esponjas de polimento
- (4) Discos de polimento de lã de cordeiro
- (5) Placa de suporte (suave)
- (6) Placa de suporte (dureza média): Tipo padrão
- (7) Lubrificante

Utilizar uma folha de lixa adequada para obter um resultado de trabalho otimizado:

- Remoção de antigas camadas de verniz = P40
- Lixamento prévio de madeiras = P60, P80
- Lixamento de acabamento de madeiras = P100, P120
- Lixamento de laminados de madeira, bases selantes, betumes, lacas = P180, P240, P320, P400

Depois de instalar uma nova lixa

O movimento da lixadeira tende a se tornar instável depois que uma nova lixa é instalada, por causa do novo e grosso grão do papel. Isto pode ser evitado inclinándose ligeiramente a lixadeira para frente ou para trás durante a operação de lixamento ou de polimento. O movimento da lixadeira vai se tornar estável à medida em que a superfície da lixa se tornar adequadamente desgastada.

Avisos operacionais

PRECAUÇÃO

- Nunca opere a ferramenta sem a lixa. Pode danificar seriamente a placa de suporte.
- Usar a ferramenta com a aresta da placa de suporte em contacto com a peça de trabalho pode danificar a placa de suporte.

NOTA

Olhando a partir de cima, a placa de suporte roda para a direita durante a operação com carga, mas pode rodar para a esquerda durante a operação sem carga.

MANUTENÇÃO E INSPEÇÃO

1. Esvaziamento e limpeza da bolsa coletora de poeira

Se a bolsa coletora de poeira contiver poeira demais, a coleta de poeira será afetada. Esvazie a bolsa coletora de poeira quando ela ficar cheia.

Retire o saco de pó, retire a banda de fechamento e descarte os conteúdos.

2. Inspeção da lixa

Como o uso de lixa desgastada degrada a eficiência e pode causar danos ao apoio, substitua a lixa tão logo for observado um desgaste excessivo.

3. Substituir a base de apoio quando desgastada

NOTA

No caso de lixar material abrasivo (p.ex. superfícies aplicadas com betume ou superfícies lacadas, etc.), a base de apoio desgasta mais cedo.

• Mantendo a placa de suporte em baixo, utilize a chave de barras sextavada para desapertar o parafuso sextavado na placa de suporte.

Não desaperte o parafuso utilizando o botão de bloqueio do eixo.

Isso pode danificar o rolamento de uma via.

• Retire a placa de suporte.

• Quando substituir as placas de suporte, utilize sempre peças genuínas da HiKOKI com o número especificado nos acessórios selecionados.

• Aplique lubrificante (Código N.º 371872) na parte lateral do anel do travão que desliza ao longo da placa de suporte.

• Monte a placa de suporte e rode até que se encaixe no disco portador.

• Insira o parafuso hexagonal e aperte.

4. Travão da base de apoio / Substituir o anel de travação

Se após determinado tempo, aumentarem as rotações em vazio, o anel de travação está desgastado e deve ser substituído.

NOTA

No caso de lixar material abrasivo (p.ex. superfícies aplicadas com betume ou superfícies lacadas, etc.), o anel de travação desgasta mais cedo.

• Mantendo a placa de suporte em baixo, utilize a chave de barras sextavada para desapertar o parafuso sextavado na placa de suporte.

Não desaperte o parafuso utilizando o botão de bloqueio do eixo.

Isso pode danificar o rolamento de uma via.

• Retire a placa de suporte.

• Substitua o anel de travagem antigo com o novo anel de travagem (peças genuínas da HiKOKI), garantindo que o novo anel de travagem está na mesma posição que o antigo anel de travagem. Certifique-se de que a posição da marcação no anel de travagem é a correta.

• Aplique lubrificante (Código N.º 371872) na parte lateral do anel do travão que desliza ao longo da placa de suporte.

• Monte a placa de suporte e rode até que se encaixe no disco portador.

• Insira o parafuso hexagonal e aperte.

5. Inspeccionar os parafusos de montagem

Inspeccione regularmente todos os parafusos de montagem e certifique-se de que estão bem apertados. Caso algum parafuso esteja solto, reaperte-o imediatamente. Caso contrário, pode resultar em ferimentos graves.

6. Manutenção do motor

O enrolamento do motor do aparelho é o “coração” da ferramenta elétrica. Tome o devido cuidado para garantir que o enrolamento não se danifica e/ou fica molhado com óleo ou água.

7. Substituir o cabo de alimentação

Se o cabo de alimentação da Ferramenta estiver danificado, a Ferramenta tem de ser devolvida a um Centro de Assistência Autorizado da HiKOKI para que o cabo seja substituído.

8. Assistência Técnica

Em caso de falhas na ferramenta elétrica, consulte um Serviço de Assistência Técnica autorizado.

Português

PRECAUÇÃO

Na operação e na manutenção das ferramentas elétricas, devem-se observar as normas de segurança e os padrões prescritos por cada país.

GARANTIA

Garantimos que as ferramentas elétricas da HiKOKI obedecem às normas legislativas de cada país. Esta garantia não cobre avarias ou danos derivados de má utilização, abuso ou desgaste normal. Em caso de queixa, envie a ferramenta elétrica não desmontada, juntamente com o CERTIFICADO DE GARANTIA que se encontra no fundo destas instruções de utilização, para um Centro de Assistência Autorizado da HiKOKI.

Informação a respeito de ruídos e vibração do ar

Os valores medidos foram determinados de acordo com a EN62841 e declarados em conformidade com a ISO 4871.

Nível de potência sonora ponderado A medido: 93 dB (A)

Nível de pressão sonora ponderado A medido: 82 dB (A)

Incerteza K: 3 dB (A).

Use proteção auditiva.

Os valores totais da vibração (soma do vector triax) são determinados de acordo com a norma EN62841.

Lixar superfícies:

Valor de emissão de vibrações a_h =

9,0 m/s² (Pega frontal)

8,3 m/s² (Pega superior/Pega Traseira)

Incerteza K = 1,5 m/s²

Polimento:

Valor de emissão de vibrações a_h = 6,4 m/s²

Incerteza K = 1,5 m/s²

O valor total de vibração declarado foi medido de acordo com um método de teste padrão e pode ser utilizado para comparar ferramentas.

Pode também ser utilizado numa avaliação preliminar de exposição.

AVISO

- O valor de emissão de vibrações durante a utilização da ferramenta elétrica pode ser diferente do valor total declarado, consoante as formas de utilização da ferramenta.
- Identificar as medidas de segurança para proteger o operador, que são baseadas numa estimativa de exposição nas atuais condições de utilização (tendo em conta todas as partes do ciclo de funcionamento, tais como os tempos em que a ferramenta é desligada e quando está a funcionar ao ralenti, além do tempo de acionamento do gatilho).

NOTA

Devido ao programa contínuo de pesquisa e desenvolvimento da HiKOKI, as especificações aqui contidas estão sujeitas a mudanças sem aviso prévio.

ALLMÄNNA SÄKERHETSVARNINGAR FÖR ELEKTRISKA VERKTYG

⚠ VARNING

Läs alla säkerhetsvarningar, instruktioner, bilder och specifikationer som medföljer detta elektriska verktyg. Om inte alla instruktioner nedan följs kan detta leda till elektrisk stöt, brand och/eller allvarlig skada.

Spara alla varningar och instruktioner för framtida referens.

Uttrycket "elektriskt verktyg" i varningar hänvisar till ditt eldrivna (med sladd) eller batteridrivna (sladdlöst) elektriska verktyg.

1) Säkerhet på arbetsplats

- Håll arbetsplatsen ren och välbelyst.**
Föriga eller mörka arbetsplatser inbjuder till olyckor.
- Använd inte elektriska verktyg i explosiva omgivningar, som t ex i närvaro av antändliga vätskor, gaser eller damm.**
Elektriska verktyg bildar gnistor som kan antända dammet eller ångorna.
- Håll barn och kringstående på avstånd när du arbetar med ett elektriskt verktyg.**
Distractioner kan få dig att tappa kontrollen.

2) Elektrisk säkerhet

- Det elektriska verktygets stickpropp måste matcha uttaget. Modifiera aldrig stickproppen. Använd inte adapterstickproppar till jordade elektriska verktyg.**
Omodifierade stickproppar och matchande uttag minskar risken för elstötar.
- Undvik kroppskontakt med jordade ytor som t ex rör, värmeelement, spisar och kylskåp.**
Det finns ökad risk för elstötar om din kropp är jordad.
- Utsätt inte elektriska verktyg för regn eller vata.**
Om vatten kommer in i ett elektriskt verktyg ökar risken för elstötar.
- Misshandla inte sladden. Använd aldrig sladden för att bära, dra eller dra ur sladden till det elektriska verktyget.**
Håll sladden borta från värme, olja, skarpa kanter eller rörliga delar. Skadade eller tilltrasslade sladdar ökar risken för elstötar.
- Använd en förlängningssladd som är lämplig för utomhusbruk när du arbetar med det elektriska verktyget utomhus.**
Användning av en sladd som är lämplig för utomhusbruk minskar risken för elstötar.
- Om du inte kan undvika att använda ett elektriskt verktyg på en fuktig plats, använd ett uttag med jordfelsbrytare.**
Användning av en jordfelsbrytare minskar risken för elektrisk stöt.

3) Personlig säkerhet

- Var vaksam, se upp med vad du gör och använd sunt förnuft när du arbetar med ett elektriskt verktyg.**
Använd inte elektriska verktyg när du är trött, drog- eller alkoholpåverkad eller har tagit mediciner.
Ett ögonblicks ouppmärksamhet under arbetet kan resultera i allvarliga personskador.
- Använd personskyddsutrustning. Ha alltid ögonskydd.**
Skyddsutrustning som till exempel en ansiktsmask, glidfria säkerhetsskor, hjälm eller hörselskydd för tillämpliga förhållanden minskar personskadorna.

- Förebygg oavsiktlig start. Se till att omkopplaren står i läge av innan du ansluter det elektriska verktyget till strömkällan och/eller batteriet, tar upp eller bär verktyget.**

Att bära det elektriska verktyget med fingret på omkopplaren eller kraftansluta det elektriska verktyget då omkopplaren är på inbjuder till olyckor.

- Avlägsna eventuell justeringsnyckel eller skruvnyckel innan du startar det elektriska verktyget.**

En skruvnyckel eller nyckel som lämnats kvar på en roterande del av det elektriska verktyget kan resultera i personskador.

- Sträck dig inte för långt. Stå alltid stadigt på fötterna och håll balansen.**

På så sätt får du bättre kontroll över det elektriska verktyget i oväntade situationer.

- Klä dig korrekt. Ha inte på dig vida, lösa kläder eller smycken. Håll ditt hår och dina kläder borta från rörliga delar.**

Vida kläder, smycken eller långt hår kan fastna i de rörliga delarna.

- Omtillbehöröranslutning av dammuppsugnings- och dammsamlingsanordningar ingår, se då till att dessa anordningar ansluts och används på korrekt sätt.**

Användning av dammsamling kan minska dammrelaterade faror.

- Låt inte vanan av regelbunden användning av verktyg tillåta dig att bli för självsäker och ignorera verktygssäkerhetsprinciper.**

En oförsiktig åtgärd kan orsaka allvarlig skada inom en bråkdel av en sekund.

4) Användning och skötsel av elektriska verktyg

- Tvinga inte det elektriska verktyget. Använd korrekt verktyg för det du ska göra.**

Korrekt verktyg gör arbetet bättre och säkrare med den hastighet som det är avsett för.

- Använd inte det elektriska verktyget om omkopplaren inte kan vridas Från eller Till.**

Elektriska verktyg som inte kan kontrolleras med omkopplaren är farliga och måste repareras.

- Dra ut sladden ur uttaget och/eller ta ur batteriet om det är avtagbart från det elektriska verktyget innan du gör justeringar, byter tillbehör eller förvarar det elektriska verktyget.**

Sådana förebyggande säkerhetsåtgärder minskar risken för att det elektriska verktyget startar oavsiktligt.

- Förvara elektriska verktyg som inte används utom räckhåll för barn och låt inte personer som är obekanta med verktyget eller dessa instruktioner använda verktyget.**

Elektriska verktyg är farliga i händerna på otränade användare.

- Underhåll elektriska verktyg och accessoarer. Kontrollera med avseende på felaktig inriktning eller om rörliga delar kärvar, om delar har spruckit samt alla andra tillstånd som kan påverka verktygets drift. Om verktyget är skadat se till att det repareras innan du använder det.**

Många olyckor förorsakas av dåligt underhållna verktyg.

- Håll skärverktygen skarpa och rena.**

Korrekt underhållna skärverktyg med skarpa skåreggar kärvar inte och är lättare att kontrollera.

- Använd det elektriska verktyget, tillbehör och hårdmetallskär etc. i enlighet med dessa instruktioner, samtidigt som du tar arbetsförhållanden och det arbete som ska utföras med i beräkningen.**

Att använda det elektriska verktyget för andra ändamål än det är avsett för kan resultera i farliga situationer.

Svenska

h) Håll handtag och gripytor torra, rena och fria från olja och fett.

Håll handtag och greppytor tillåter inte säker hantering och kontroll av verktyget i oväntade situationer.

5) Service

a) Låt en kvalificerad reparatör utföra service på ditt elektriska verktyg och använd bara identiska reservdelar.

Detta garanterar att det elektriska verktyget alltid är säkert och fungerar som det ska.

FÖREBYGGANDE ÅTGÄRD

Håll barn och bräckliga personer på avstånd.

När verktygen inte används ska de förvaras utom räckhåll för barn och bräckliga personer.

YTTERLIGARE SÄKERHETSVARNINGAR

- Se till att strömkällan som används överensstämmer med effektkraven angivna på namnplåten på produkten.
- Se till att strömbrytaren står i läge OFF (av). Om kontakten är ansluten till ett uttag medan strömbrytaren står i läge ON (på), kommer det elektriska verktyget att starta omedelbart vilket kan orsaka en allvarlig olycka.
- För att förebygga olyckor ska kontakten dras ut från eluttaget innan justeringar, omriktningar eller service utförs.
- Se till så att arbetsplatsen har bra ventilation.
- Följ alltid gällande nationella säkerhetsföreskrifter för materialet du ska bearbeta.
- När arbetsplatsen befinner sig långt från strömkällan använd en förlängningsladd som är tillräckligt tjock och klarar angiven effekt. Använd kortast möjliga förlängningsladd.
- Hur dammpåsen fästs
Innan du börjar polera kontrollera materialet i ytan du ska polera.
Om ytan under poleringen förväntas avge skadligt/giftigt damm som till exempel ytor som målats med blyvitt, se till att dammpåsen eller lämpligt dammsugningssystem ansluts ordentligt till dammuttaget.
Ha även på munskyddet om sådant finns.
Andas inte in eller vidrör det skadliga/giftiga dammet som avges under poleringen, eftersom dammet kan vara skadligt för din och kringståendes hälsa.
Damm från material som blyfärg, vissa träslag, mineraler och metall kan vara hälsovadligt.
En del damm som ek- och bokdamm anses vara cancerframkallande, särskilt i kombination med tillsatser för träbearbetning (kromat, träskyddsmedel).
Asbesthaltigt material får bara fackman bearbeta.
- Användning
 - Använd aldrig vatten eller slipmedel på ytorna när du polerar med polermaskinen, då risken för elektriskt överslag är stor.
 - Slå aldrig på polermaskinen så länge den är i kontakt med slipytan, så att arbetsstycket skadas.
Detsamma gäller när strömmen slås av.
 - TRYCK INTE hårt på polermaskinen under pågående slipning. För hårt tryck kan överbelasta motorn, förkorta sandpapperets livslängd och sänka arbetseffektiviteten.
- Under längre arbetsperioder skall hörselskydd användas.
Längre påverkan av buller kan ge hörselskador.
- Material som vid bearbetning avger hälsofarligt damm eller ångor (t.ex. asbest) får ej bearbetas.
- Säkra arbetsstycket, så att det inte glider, t.ex. med spänntving.
- Jordfelsbrytare
Du rekommenderas att använda en jordfelsbrytare med en märkutlösningssström på 30mA eller lägre

13. I följande fall, rengör dammpåsen och ta bort dammet helt och hållet.

Damm som blir kvar i dammpåsen kan orsaka antändning.

- Slipning av stålplåtar efter slipning av material såsom trä
- Efter avslutad polering

14. När du använder det främre handtaget, se till att använda det med den räfflade skruven helt åtdragen.

15. När arbetet påbörjas, säkerställ att förslutningen inte är sprucken.

16. Kasta inte slipdamm på en öppen eld, eftersom material i finpartikelform kan vara explosiva.









17. Får inte användas för någon annan tillämpning än dess avsedda användning.

18. Slå aldrig på verktyget när det är i kontakt med arbetsstycket, det kan orsaka personskador.

SYMBOLER

VARNING

Nedan visas de symboler som används för maskinen. Se till att du förstår vad de betyder innan verktyget används.

	SV15YC: Excenterslipmaskin
	Användaren måste läsa bruksanvisningen för att minska risken för personskador.
	Gäller endast EU-länder Elektriska verktyg får inte kastas i hushållssoporna! Enligt direktivet 2012/19/EU som avser äldre elektrisk och elektronisk utrustning och dess tillämpning enligt nationell lagstiftning ska uttjänta elektriska verktyg sorteras separat och lämnas till miljövänlig återvinning.
V	Märkspänning (Se till att strömkällan som används överensstämmer med effektkraven angivna på namnplåten på produkten.)
D	Slippapparets diameter
P	In effekt
n ₀	Tomgångsvarvtal (TurboBoost-brytare AV)
n ₀ , TB	Tomgångsvarvtal (TurboBoost-brytare PÅ)
S	Bandiameter
	Vikt (Exkl. Nätkabel)
I	Slå PÅ
O	Slå AV
	TurboBoost-brytare
	Koppla bort strömkabelkontakten från eluttaget
	Varning
	Klass II verktyg

STANDARDTILLBEHÖR

Förutom huvudenheten (1 enhet) innehåller paketet tillbehören listade nedan.

- Främre handtag..... 1
- Sandpapper (P120) 1
- Damppåse 1
- 5 mm insexnyckel..... 1

Standardtillbehören kan ändras utan föregående meddelande.

ANVÄNDNINGSSOMRÅDEN

- Skrubbslipning eller finslipning av trä- och metallytor.
- Grundslipning av trä- och metallytor före målning.
- Bortslipning av målarfärg.
- Bortslipning av rost.

TEKNISKA DATA

Tekniska data för maskinen återfinns i tabellen på sidan 5.

ANMÄRKNING

Beroende på HiKOKIs kontinuerliga forsknings- och utvecklingsarbete, förbehåller HiKOKI rätten till ändringar av tekniska data utan föregående meddelande.

DELARNAS NAMN (Bild 1 – Bild 12)

①	Främre handtag	⑪	Damppåse
②	Räfflad skruv	⑫	Typskylt
③	Reglage	⑬	Spindellåsknapp
④	Övre handtag	⑭	Stödronnell
⑤	TurboBoost-brytare	⑮	Sandpapper
⑥	Omkopplarlåsknapp	⑯	Sextantsbult
⑦	Bakre handtag	⑰	Bromsring
⑧	Utlösarknapp	⑱	Medbringarskiva
⑨	Insexnyckel	⑲	Markering
⑩	Förslutningsband		

MONTERING OCH ANVÄNDNING

Åtgärd	Bild	Sida
Fastsättning av sandpapper*1	2	2
Montera damppåsen	3	2
Slå på och av	4	2
Slå på och av låset	5	3
Inställning av hastigheten*2	6	3
Ta bort det främre handtaget	7	3
Ändra bandiameter*3	8	3
Hur man håller excenterslipmaskinen	9	3
Manövrering av excenterslipmaskinen	10	4
Tömma damppåsen	11	4
Byta stödronnellbroms/bromsring	12	4
Val av tillbehör*4	—	124

- *1: Eftersom tillsatsen har en hake och slinga, är det lätt att sätta på sandpapperet helt enkelt genom att trycka på det på kudden. När du sätter på sandpapperet, skall du vika det långa axeln för de två hål som visas i **Bild 2** för att anpassa det med hålen i kudden.
Använd sedan hålen längs vinkningen som guide för att anpassa sandpapperet och kudden. Tryck slutligen hella sandpapperet enhetligt mot kudden.

FÖRSIKTIGT

- Använd inte tillbehör med dålig vidhäftning.
*2: När TurboBoost-brytaren är avstängd kan hastigheten ställas in med ratten. Det är också möjligt under drift.

Rekommenderade slipfrekvensinställningar:

- Plast 1-2
- Metall, plexiglas®, gammal färg 3-4
- Grov-, finslipning, polering, trä 5

Du får lättast fram optimal inställning genom att prova. Manövrera TurboBoost-brytaren under drift för att slå på ytterligare kraftreserver för maximal materialborttagningskapacitet.

- *3: Det här verktyget har två bandiometrar:

- Stor sliprörelse (6,2 mm): grovslipning med stor avverknin
- Liten sliprörelse (2,8 mm): finslipning, polering

Ändra bandiometrar:

- Kontakten är urkopplad från eluttag!
- Tryck in spindellåsknappen och håll den inne.
- Sedd från sidan av slippapperets monteringsyta, vrid stödronnellen tills du kan höra det kugga i (klick!).
- Fortsätt att hålla in knappen.
- Fortsätt att vrida stödronnellen ett halvt varv till nästa ikuggningspunkt (klick).
- Släpp spindellåsknappen.

- *4: Använd endast originaltillbehör från HiKOKI.

För ett komplett sortiment av tillbehör, se www.koki-holdings.com eller huvudkatalogen.

- (1) Sandpapper för trä och metall (10 st. per fp.)
- (2) Sandpapper för färger och lacker (10 st. per fp.)
- (3) Polersvampar
- (4) Fårullspolerskivor
- (5) Stödronnell (mjuk)
- (6) Stödronnell (mellan-hård): Standardtyp
- (7) Fett

Använd rätt slippapper, så får du optimalt arbetsresultat:

- Borttagning av gamla lacklager = P40
- Förslipning av trä = P60, P80
- Finslipning av trä = P100, P120
- Slipning av fanér, grundning, spackel, lack = P180, P240, P320, P400

Efter montering av nytt sandpapper

Strax efter montering av ett nytt sandpapper kan det hända att polermaskinen känns ostabil beroende på det nya grovkorniga papperet. Vippa då polermaskinen något bakåt eller framåt under den pågående slipningen eller poleringen. Så snart sandpapperets yta avslipats på rätt sätt, kommer polermaskinens rörelser att bli stadiga.

Försiktighetsmått under arbetet

FÖRSIKTIGT

- Kör aldrig verktyget utan slippapper. Du kan skada stödronnellen allvarligt.
- Att använda verktyget med stödronnellens kant i kontakt med arbetsstycket kan skada stödronnellen.

ANMÄRKNING

Sedd från ovan roterar stödronnellen medsols under belastad drift, men den kan rotera moturs under tomgång.

UNDERHÅLL OCH INSPEKTION

1. Dampåsens tömning och rengöring

Damm sugningen påverkas så fort dampåsen blir för full. Töm dampåsen så fort den blir full. Ta bort dampåsen, lossa förslutningsbandet och kassera innehållet.

2. Kontroll av sandpapper

Så snart sandpapperet börjar bli slitet, skall det bytas ut mot ett nytt, eftersom fortsatt användning av slitet sandpapper sänker arbetseffektiviteten och kan skada slipkudden.

3. Byta sliten stödrondell

ANMÄRKNING

Slipar du nötande material (t.ex. spacklade eller lackade ytor), så nöts rondellen ned snabbare.

- Håll ned stödrondellen och använd insexnyckeln för att skruva bort den sexkantiga bulten på stödrondellen. Lossa inte bulten med spindellåsknappen. Det kan skada envägslagret.
- Ta bort stödrondellen.

Vid byte av stödrondeller, använd alltid HiKOKI originaldelar med den siffra som angivits för de valda tillbehören.

- Applicera fett (kodnr. 371872) på den sida av bromsringen som glider längs stödrondellen.
- Montera stödrondellen och rotera tills den kuggar i medbringarskivan.
- Sätt i den sexkantiga bulten och dra åt.

4. Byta stödrondellbroms/bromsring

Om stödrondellens varvtal utan belastning höjs efter en tid, så är bromsringen utnött och måste bytas.

ANMÄRKNING

Slipar du nötande material (t.ex. spacklade eller lackade ytor), så nöts bromsringen ned snabbare.

- Håll ned stödrondellen och använd insexnyckeln för att skruva bort den sexkantiga bulten på stödrondellen. Lossa inte bulten med spindellåsknappen. Det kan skada envägslagret.

- Ta bort stödrondellen.
- Byt ut den gamla bromsringen med den nya (HiKOKI originaldelar) och se till att den nya bromsringen är i samma position som den gamla. Se till att positionen för markeringen på bromsringen är korrekt.
- Applicera fett (kodnr. 371872) på den sida av bromsringen som glider längs stödrondellen.
- Montera stödrondellen och rotera tills den kuggar i medbringarskivan.
- Sätt i den sexkantiga bulten och dra åt.

5. Kontroll av skruvförband

Kontrollera alla monteringskruvar med jämna mellanrum och kontrollera att de är ordentligt fastdragna. Om någon av skruvarna blir lös, dra omedelbart åt dem. Om du inte gör det kan det leda till allvarlig fara.

6. Motorns underhåll

Motorns lindning kan sägas utgöra maskinens hjärta. Var mycket försiktig så att lindningen inte kommer till skada och/eller utsätts för olja eller vatten.

7. Byte av nätsladd

Om verktygets nätkabel har skadats, skall verktyget sändas tillbaka till en av HiKOKI auktoriserad serviceverkstad för byte.

8. Underhåll

Rådfråga den auktoriserade representanten vid felfunktion.

FÖRSIKTIGT

Vid användning och underhåll av elverktyg måste de säkerhetsbestämmelser och standarder som gäller i respektive land iakttas.

GARANTI

Vi garanterar HiKOKI elektriska verktyg i enlighet med lagstadgade/landsspecifika bestämmelser. Denna garanti täcker inte defekter eller skada på grund av felaktig användning, missbruk eller normal förslitning. Vid reklamation, var god att skicka det elektriska verktyget, ej isärtaget, med GARANTIBEVIS som hittas i slutet på denna instruktion, till en av HiKOKI auktoriserad serviceverkstad.

Information angående buller och vibrationer

Uppmätta värden har bestämts enligt EN62841 och fastställts i enlighet med ISO 4871.

A-vägd ljudeffektnivå: 93 dB (A).

A-vägd ljudtrycksnivå: 82 dB (A).

Osäkerhet K: 3 dB (A).

Använd hörselskydd.

Vibration totalvärden (triax vektorsumma) har bestämts enligt EN62841.

Slipytor:

Vibrationsavgivningsvärde $a_h =$

9,0 m/s² (främre handtag)

8,3 m/s² (övre handtag/bakre handtag)

Osäkerhet K = 1,5 m/s²

Polering:

Vibrationsavgivningsvärde $a_h = 6,4$ m/s²

Osäkerhet K = 1,5 m/s²

Det angivna totalvärdet för vibrationer har mätts enligt en standardtestmetod och kan användas vid jämförelse av verktyg. Det kan också användas vid preliminär uppskattning av exponering.

VARNING

- Vibrationsavgivning under verkligt användande av elverktyget kan skilja sig från det angivna totalvärdet beroende på det sätt som verktyget är använt på.
- Identifiera säkerhetsåtgärder som kan utföras för att skydda operatören som baseras på en uppskattning av utsättning i verkligheten (tar med i beräkningen alla delar av användandet så som när verktyget är avstängt och när det körs på tomgång utöver ut då startomkopplaren används).

ANMÄRKNING

Beroende på HiKOKIs kontinuerliga forsknings- och utvecklingsarbete, förbehåller HiKOKI rätten till ändringar av tekniska data utan föregående meddelande.

GENERELLE SIKKERHEDSADVARSLER FOR ELEKTRISK VÆRKTØJ

⚠ ADVARSEL

Læs alle sikkerhedsforskrifter, instruktioner, illustrationer og specifikationer, der følger med dette elektriske værktøj.

Det kan medføre elektrisk stød, brand og/eller alvorlig personskade, hvis alle instruktionerne nedenfor ikke overholdes.

Gem alle advarsler og instruktioner, så du har dem til senere brug.

Termen "elektrisk værktøj" i advarslerne henviser til værktøj, der tilsluttes lysnettet (med ledning), eller batteridrevet, (ledningsfrit) elektrisk værktøj.

1) Sikkerhed for arbejdsområde

- a) Hold arbejdsområdet rent og tilstrækkeligt oplyst. Rodede eller mørke områder øger risikoen for ulykker.
- b) Anvend ikke elektrisk værktøj, hvis der er eksplosionsfare, f.eks. i nærheden af brændbare væsker, gasser eller støv. Elektrisk værktøj frembringer gnister, som kan antænde støv eller dampe.
- c) Hold børn og tilskuere væk, mens det elektriske værktøj anvendes. Distractioner kan medføre, at du mister kontrollen over værktøjet.

2) Elektrisk sikkerhed

- a) Det elektriske værktøjs stik skal passe til stikkontakten. Foretag aldrig nogen form for ændringer af stikket. Brug ikke adapterstik til jorden (jordforbundet) elektrisk værktøj. Stik, der ikke er ændret, og egnede stikkontakter nedsætter risikoen for elektrisk stød.
- b) Undgå berøring af jordede eller jordforbundne overflader, f.eks. rør, radiatorer, komfurer og køleskabe. Der er en øget risiko for elektrisk stød, hvis kroppen er jordet eller jordforbundet.
- c) Udsæt ikke det elektriske værktøj for regn eller våde omgivelser. Hvis der trænger vand ind i det elektriske værktøj, øges risikoen for elektrisk stød.
- d) Misbrug ikke ledningen. Brug aldrig ledningen til at bære, trække eller afbryde det elektriske værktøj. Undgå, at ledningen kommer i kontakt med varmekilder, olie, skarpe kanter eller bevægelige dele. Beskadigede eller sammenfiltrede ledninger øger risikoen for elektrisk stød.
- e) Når et elektrisk værktøj anvendes udendørs, skal der anvendes en forlængerledning, der er egnet til udendørs brug. Ved brug af en ledning, der er egnet til udendørs brug, reduceres risikoen for elektrisk stød.
- f) Hvis du er nødsaget til at anvende det elektriske værktøj på et fugtigt sted, skal du anvende en strømforsyning, der er beskyttet med en fejlstrømsafbryder (RDC). Brug af RDC reducerer risikoen for elektrisk stød.

3) Personlig sikkerhed

- a) Vær årvågen, hold opmærksomheden rettet mod arbejdet, og brug fornuften, når du anvender et elektrisk værktøj. Anvend ikke et elektrisk værktøj, hvis du er træt eller påvirket af narkotika, alkohol eller medicin.

- Et øjebliklig uopmærksomhed, mens det elektriske værktøj anvendes, kan medføre alvorlig personskade.
- b) Brug personligt sikkerhedsudstyr. Brug altid beskyttelsesbriller. Ved brug af sikkerhedsudstyr som støvmaske, skridsikre sikkerhedssko, hjelm eller høreværn, når disse er påkrævet, reduceres antallet af personskade.
 - c) Undgå utilsigtet start af værktøjet. Kontrollér, at kontakten er slået fra, før værktøjet slutes til lysnettet og/eller batteripakke, eller før du samler værktøjet op eller bærer på det. Hvis du har fingeren på kontakten, når du bærer værktøjet, eller kontakten er slået til, når det elektriske værktøj tilføres strøm, øges risikoen for ulykker.
 - d) Afmonter alle justeringsnøgler eller skruenøgler, før det elektriske værktøj startes. En skruenøgle eller en anden type nøgle, der sidder fast på en af det elektriske værktøjs roterende dele, kan medføre personskade.
 - e) Pas på ikke at få overbalance. Sørg hele tiden for at have et forsvarligt fodfæste og holde balancen. Derved kan du bedre styre det elektriske værktøj i uventede situationer.
 - f) Bær egnet påklædning. Vær ikke iført løst tøj eller løse smykker. Hold dit hår og tøj væk fra bevægelige dele. Løst tøj, løse smykker eller langt hår kan komme i klemme i de bevægelige dele.
 - g) Hvis der medfølger anordninger til udsugning og opsamling af støv, skal du kontrollere, at disse tilsluttes og anvendes på korrekt vis. Brug af støvsopsamling kan reducere støvrelaterede risici.
 - h) Lad ikke kendskab erhvervet gennem hyppig brug af værktøjer være en sovende pose for dig, der får dig til at ignorere sikkerhedsprincipper for værktøj. En skodesløs handling kan forårsage alvorlig tilskadekomst i en brøkdal af et sekund.
- #### 4) Brug og vedligeholdelse af elektrisk værktøj
- a) Pres ikke det elektriske værktøj. Brug det rigtige elektriske værktøj til den pågældende opgave. Arbejdet udføres bedre og mere sikkert ved brug af det rigtige værktøj ved den tilsigtede hastighed.
 - b) Anvend ikke det elektriske værktøj, hvis kontakten ikke tænder og slukker værktøjet. Alt elektrisk værktøj, der ikke kan styres ved hjælp af kontakten, er farligt og skal repareres.
 - c) Tag stikket ud af stikkontakten, og/eller fjern batteripakken, hvis den er aftagelig, fra det elektriske værktøj, før du foretager justeringer, skifter tilbehør eller lægger det elektriske værktøj til opbevaring. Sådanne præventive sikkerhedsforanstaltninger reducerer risikoen for at starte det elektriske værktøj utilsigtet.
 - d) Opbevar elektrisk værktøj, der ikke er i brug, utilgængeligt for børn, og lad ikke personer, der ikke er vant til elektrisk værktøj, eller som ikke har læst denne vejledning, anvende det elektriske værktøj. Elektrisk værktøj er farligt i hænderne på uerfarne brugere.
 - e) Vedligehold elektrisk værktøj og tilbehør. Kontrollér for bevægelige dele, der er monteret forkert eller sidder fast, defekte dele eller andre forhold, der kan påvirke det elektriske værktøjs drift. Hvis det elektriske værktøj er beskadiget, skal det repareres før brug. Mange ulykker skyldes dårligt vedligeholdt elektrisk værktøj.

Dansk

f) Sørg for, at skæreværktøj er skarpt og rent.

Der er mindre risiko for, at korrekt vedligeholdt skæreværktøj med skarpe kanter sætter sig fast, og det er nemmere at styre.

g) Brug det elektriske værktøj, tilbehør og bits osv. i overensstemmelse med denne vejledning under hensyntagen til arbejdsforholdene og det arbejde, der skal udføres.

Der kan opstå farlige situationer, hvis det elektriske værktøj bruges til andre formål end de tilsigtede.

h) Hold håndtag og gribeflader tørre, rene og fri for olie og fedt.

Glatte håndtag og gribeflader gør sikker håndtering og kontrol over værktøjet i uventede situationer umulig.

5) Service

a) Få foretaget serviceeftersyn af dit elektriske værktøj hos en kvalificeret reparationstekniker, der kun bruger originale reservedele.

Derved sikres det, at sikkerheden ved det elektriske værktøj opretholdes.

FORHOLDSREGEL

Hold børn og fysisk svagelige personer på afstand.

Når værktøjet ikke er i brug, skal det opbevares utilgængeligt for børn og fysisk svagelige personer.

EKSTRA SIKKERHEDSFORSKRIFTER

- Sørg for, at strømkilden til anvendelse overholder strømkravene angivet på produktets typeskilt.
- Sørg for, at afbryderen er i positionen FRA. Hvis stikket er tilsluttet en stikkontakt, mens afbryderen er i positionen TIL, går det elektriske værktøj i gang med det samme, hvilket kan medføre alvorlige ulykker.
- For at undgå ulykker skal du tage stikket ud af stikkontakten, før du foretager justeringer, omstillinger eller service.
- Sørg for god ventilation på arbejdspladsen.
- Vær opmærksom på de gældende regler i dit land vedrørende de bearbejdede materialer.
- Når arbejdsområdet fjernes fra strømkilden, skal du anvende en forlængerledning af tilstrækkelig tykkelse og nominel kapacitet. Forlængerledningen skal være så kort som det praktisk er muligt.
- Påsætning og aftagning af støvpose
Undersøg, hvilket materiale du skal til at slibe, før du begynder slibningen.
Hvis du forventer, at overfladen under slibningen afgiver skadeligt/giftigt støv, som det er tilfældet ved blyholdige overflader, skal du sikre dig, at støvposen eller et eventuelt støvudsugningssystem er fast tilsluttet støvudgangen.
Brug også støvmaske.
Undgå at indånde eller berøre det sundhedsskadelige/giftige støv, som dannes under slibningen. Støvet kan være sundhedsskadeligt for dig og øvrige personer i nærheden.
Støv fra materialer såsom blyholdig maling, visse træsorter, mineraler og metal kan være sundhedsskadeligt.
Nogle støvpartikler såsom ege- eller bøgetræsstøv anses for at være kræftfremkaldende, især i forbindelse med tilsætningsstoffer til træbehandling (chromat, træbeskyttelsesmiddel).
Asbestholdigt materiale må kun bearbejdes af fagfolk.
- Praktisk anvendelse
 - Tilsæt aldrig vand eller flydende slibemasse til slibningen. Dette kan resultere i gennemslag.
 - Tænd eller sluk aldrig for maskinen mens denne berører emnet, da dette kan medføre beskadigelse af emnet.

○ TRYK IKKE unødigt på maskinen under slibningen. Unødigt pres kan forårsage overbelastning af motoren og gør, at sandpapiret hurtigt slides ned samt forringer slibeeffekten.

9. Arbejder der længere tid med el-værktøjet, bør der anvendes høreværn.

Længere påvirkning med højt støjniveau kan medføre høreskader.

10. Man må ikke bearbejde materialer, der danner sundhedsfarligt støv eller dampe (f.eks. asbest).

11. Arbejdsområdet skal sikres mod at glide, f.eks. ved hjælp af fastspændingsanordninger.

12. RCD

Det anbefales til enhver tid at anvende en fejlstrømsafbryder med en nominel fejlstrøm på 30 mA eller derunder.

13. I faldende tilfælde skal du tømme støvposen og fjerne alt støv.

Tilbageværende støv i støvposen kan medføre antændelse.

• Slibning af stålplader efter slibning af materialer såsom træ

• Efter fuldførelse af poleringsarbejde

14. Når du anvender det forreste håndtag, skal du sørge for at anvende det med fingerskruen helt stramt.

15. Når arbejdet påbegyndes, skal du sørge for, at kabinettet ikke er revnet.

16. Smid ikke slibestøv på åben ild, fordi materialer i fin partikelform kan være eksplosive.



17. Må ikke anvendes til andre formål end den tilsigtede anvendelse.

18. Tænd aldrig værktøjet, når det er i kontakt med arbejdsområdet; det kan medføre personskade for brugeren.

SYMBOLER

ADVARSEL

Det følgende viser symboler, som anvendes for maskinen. Vær sikker på, at du forstår deres betydning, inden du begynder at bruge maskinen.

	SV15YC: Excentersliber
	Brugeren skal læse betjeningsvejledningen for at mindske risikoen for skader.
	Kun for EU-lande Elektrisk værktøj må ikke bortskaffes som almindeligt husholdningsaffald! I henhold til det europæiske direktiv 2012/19/ EU om bortskaffelse af elektrisk og elektronisk udstyr og gældende national lovgivning skal brugt elværktøj indsamles separat og bortskaffes på en måde, der skåner miljøet mest muligt.
V	Nominel spænding (Sørg for, at den anvendte strømkilde opfylder de elektriske krav angivet på produktets typeskilt.)
D	Diameter på sandpapir
P	Indgangseffekt
n ₀	Hastighed uden belastning (kontakten TurboBoost slået FRA)
n ₀ , TB	Hastighed uden belastning (kontakten TurboBoost slået TIL)
S	Diameter på kredsløb

MONTERING OG ANVENDELSE

Handling	Figur	Side
Montering af sandpapir*1	2	2
Montering af støvposen	3	2
Slå til og fra	4	2
Slå lås til og fra	5	3
Hastighedsregulering*2	6	3
Fjernelse af forreste håndtag	7	3
Ændring af diameter på kredsløb*3	8	3
Måden at holde excentersliberen på	9	3
Således bevæges maskinen	10	4
Tømning af støvposen	11	4
Udskiftning af bremse/bremsering for støtteplade	12	4
Valg af tilbehør*4	—	124

*1: Da monteringsdelen er af påhægtningstypen kan sandpapiret nemt sættes på ved at man trykker det på slibepuden. For at rette sandpapiret ind efter hullerne i pudsen, skal det foldes langs de to hullers akse som vist i **Fig. 2**.

Brug derefter hullerne langs folden som guide til at sætte sandpapir og pude i den rigtige indbyrdes stilling. Tryk til sidst hele sandpapiret ned på pudsen.

FORSIGTIG

Anvend ikke tilbehør, der har dårlig vedhæftning.

*2: Når kontakten TurboBoost er slået fra, kan hastigheden indstilles på hjulet. Dette er også muligt under drift.

Anbefalede indstillinger af svingningstal:

Kunststof 1-2
 Metal, plexiglas®, gammel malin 3-4
 Grov-, finslibning, polering, træ 5
 Den optimale indstilling findes bedst ved at prøve sig frem.

Aktivér kontakten TurboBoost under drift for at slå ekstra strømreserver til for maksimal hastighed ved fjernelse af materiale.

*3: Dette værktøj har to diametre på kredsløb:

- Stor svingbevægelse (6,2 mm): Grovslibning med stor slibeeffekt
- Lille svingbevægelse (2,8 mm): Finslibning, polering

Ændring af diameter på kredsløb:

- Stikket er koblet fra stikkontakten!
- Tryk knappen for spindellås ind, og hold den inde.
- Set fra siden med sandpapirets monteringsflade skal du dreje støttepladen, indtil du kan høre den falde ind hak (klik!).
- Bliv ved med at holde knappen inde.
- Fortsæt ved at dreje støttepladen en halv omgang frem til næste klikpunkt (klik).
- Slip knappen for spindellås.

*4: Anvend kun originalt HiKOKI-tilbehør.

For et komplet sortiment af tilbehør, se www.koki-holdings.com eller hovedkataloget.

- (1) Sandpapir til træ og metal (10 stk. pr. pk.)
- (2) Sandpapir til maling og lak (10 stk. pr. pk.)
- (3) Poleringssvampe
- (4) Poleringsskiver med lammeuld
- (5) Støtteplade (blød)
- (6) Støtteplade (middelhård): Standardtype
- (7) Fedt

	Vægt (Uden ledning)
	Slå TIL
	Slå boremaskine FRA
	Kontakten TurboBoost
	Kobl primært stik fra stikkontakten
	Advarsel
	Klasse II-værktøj

STANDARDTILBEHØR

Ud over hovedenheden (1 enhed) indeholder pakken tilbehøret opstillet nedenfor.

- Forreste håndtag 1
- Sandpapir (P120) 1
- Støvpose 1
- 5 mm sekskantnøgle 1

Standardtilbehør kan ændres uden varsel.

ANVENDELSE

- Slibning eller afpudsning af træ- og metaloverflader.
- Slibning af træ- eller metaloverflader før maling.
- Fjernelse af maling.
- Fjernelse af rust.

SPECIFIKATIONER

Denne maskines specifikationer er opstillet i tabellen på side 5.

BEMÆRK

Grundet HiKOKIs løbende forskning og udvikling kan specifikationerne heri ændres uden forudgående varsel.

BETEGNELSER FOR DELE (Fig. 1 – Fig. 12)

①	Forreste håndtag	⑪	Støvpose
②	Fingerskrue	⑫	Typeskilt
③	Hjul	⑬	Knap til spindellås
④	Øverste håndtag	⑭	Støtteplade
⑤	Kontakten TurboBoost	⑮	Sandpapir
⑥	Knap til kontaktlås	⑯	Sekskantbolt
⑦	Bagerste håndtag	⑰	Bremsering
⑧	Udløser kontakt	⑱	Bæreskive
⑨	Sekskantnøgle	⑲	Mærke
⑩	Lukkebånd		

Dansk

Brug egnet slibepapir for at opnå et optimalt arbejdsresultat:

- Fjernelse af gamle laklag = P40
- Forslibning af træ = P60, P80
- Finslibning af træ = P100, P120
- Slibning af finér, primer, spartel, lak = P180, P240, P320, P400

Efter montering af nyt sandpapir

Efter montering af nyt sandpapir kan pudserens bevægelse p.g.a. det nye papirs grove korn forekomme ustabil. Dette kan afhjælpes ved at hænde pudseren let frem- eller bagover under slibningen. Slibebevægelsen bliver atter stabil, når sandpapiret er slidt til.

Forholdsregler ved drift

FORSIGTIG

- Anvend aldrig værktøjet uden sandpapir. Det kan beskadige støttepladen alvorligt.
- Anvendelse af værktøjet, når kanten af støttepladen rører ved arbejdsområdet, kan beskadige støttepladen.

BEMÆRK

Set ovenfra drejer støttepladen med uret under drift med belastning, men den kan også dreje mod uret ved drift uden belastning.

VEDLIGEHOLDELSE OG EFTERSYN

1. Tømning og rengøring af støvposen

Hvis støvposen bliver for fuld, vil støvsamler effekten blive forringet. Tøm støvposen, når den er ved at blive fuld. Fjern støvposen, afmonter lukkebåndet, og bortskaf indholdet.

2. Eftersyn af sandpapiret

Da brug af nedslidt sandpapir vil forringe slibeeffekten og eventuelt beskadige slibesålen, er det vigtigt at skifte sandpapiret, når det er blevet slidt ned.

3. Udskiftning af slidt bagskive

BEMÆRK

Ved slibning af abrasivt materiale (f.eks. spartlede eller lakerede overflader osv.) slides bagskiven nødvendigvis hurtigere.

- Mens du holder støttepladen nede, skal du anvende sekskantnøglen til at skrue sekskantbolten på støttepladen af. Løsn ikke bolten ved hjælp af knappen til spindellås. Gør du det, kan du beskadige envejslejet.
- Fjern støttepladen.
- Ved udskiftning af støtteplader skal du altid anvende originale HiKOKI-reservedele med det nummer, der er angivet i det valgte tilbehør.
- Smør fedt (Kodenr. 371872) på siden af bremseringen, der kører langs med støttepladen.
- Monter støttepladen, og drej den, indtil den kobles til bæreskiven.
- Indsæt sekskantbolten igen, og stram den.

4. Udskiftning af bagskivebremse/bremsering

Stiger bagskivens tomgangshastighed efter nogen tid, er bremseringen slidt og skal udskiftes.

BEMÆRK

Ved slibning af abrasivt materiale (f.eks. spartlede eller lakerede overflader osv.) slides bremseringen nødvendigvis hurtigere.

- Mens du holder støttepladen nede, skal du anvende sekskantnøglen til at skrue sekskantbolten på støttepladen af. Løsn ikke bolten ved hjælp af knappen til spindellås. Gør du det, kan du beskadige envejslejet.
- Fjern støttepladen.
- Udskift den gamle bremsering med den nye bremsering (originale HiKOKI-reservedele), idet du sikrer dig, at den nye bremsering er i samme position som den gamle bremsering. Sørg for, at positionen for bremseringens markering er korrekt.

- Smør fedt (Kodenr. 371872) på siden af bremseringen, der kører langs med støttepladen.
- Monter støttepladen, og drej den, indtil den kobles til bæreskiven.
- Indsæt sekskantbolten igen, og stram den.

5. Eftersyn af monteringsskrue

Efterse regelmæssigt alle monteringsskrue, og sørg for, at de er spændt ordentligt. Hvis nogle af skrueene er løse, skal du omgæende spænde dem igen. Hvis du ikke gør det, kan det medføre alvorlig fare.

6. Vedligeholdelse af motoren

Motor delen er selve "hjertet" af det elektriske værktøj. Udvis forsigtighed for at sikre, at motordelen ikke beskadiges og/eller bliver våd af olie eller vand.

7. Udskiftning af netledning

Hvis værktøjets netledning er beskadiget, skal værktøjet sendes tilbage til et HiKOKI-autoriseret servicecenter med henblik på udskiftning af ledningen.

8. Service

Tag kontakt med en autoriseret servicagent hvis rystepudsern skulle gå i stykker.

FORSIGTIG

Ved anvendelse og vedligeholdelse af el-værktøj skal de sikkerhedsregler og standarder, som gælder i hvert enkelt land, nøje overholdes.

GARANTI

Vi yder garanti på elektriske værktøjer fra HiKOKI i henhold til lovmæssige/nationale særbestemmelser alt efter land. Denne garanti dækker ikke defekter eller beskadigelse som følge af mishandling, misbrug eller normal slitage. I tilfælde af klager bedes du indsende det elektriske værktøj i samlet tilstand sammen med GARANTIBEVISET, som du finder i slutningen af denne vejledning, til et HiKOKI-autoriseret servicecenter.

Information om luftbåren støj og vibration

De målte værdier blev fastsat i overensstemmelse med EN62841 og erklæret i overensstemmelse med ISO 4871.

Det afmålte A-vægtede lydniveau: 93 dB (A).
Det afmålte A-vægtede lydtryksniveau: 82 dB (A).
Usikkerhed K: 3 dB (A).

Brug høreværn.

De samlede vibrationsværdier (treaksiel vektorsum) bestemt i overensstemmelse med EN62841.

Slibeblader:

Vibrationsudsandelsesværdi $a_h =$
9,0 m/s² (Forreste håndtag)
8,3 m/s² (Øverste håndtag/bagerste håndtag)
Usikkerhed K = 1,5 m/s²

Polering:

Vibrationsudsandelsesværdi $a_h =$ 6,4 m/s²

Usikkerhed K = 1,5 m/s²

Den angivne totale vibrationsværdi er blevet målt i henhold til en standardiseret testmetode og kan anvendes til at sammenligne et værktøj med et andet.

Den kan også anvendes ved en indledningsvis vurdering af eksponeringen.

ADVARSEL

- Vibrationsudsendelsen under faktisk brug af det elektriske værktøj kan afvige fra den erklærede totalværdi alt efter, hvordan værktøjet anvendes.
- For at identificere sikkerhedsforanstaltningerne til beskyttelse af brugeren, er der foretaget en vurdering af eksponeringen ved brug under virkelige forhold (hvor der er taget højde for alle dele af betjeningscyklen, som fx når værktøjet er slukket, og når det kører i tomgang, udover tiden hvor der trykkes på aftrækkeren).

BEMÆRK

Grundet HiKOKI's løbende forskning og udvikling kan specifikationer heri ændres uden forudgående varsel.

GENERELLE SIKKERHETSFORHOLDSREGLER FOR ELEKTROVERKTØY

⚠ ADVARSEL

Les alle sikkerhetsadvarslene, instruksjoner, illustrasjoner og spesifikasjoner som medfølger.

Følges ikke alle instruksjonene under, kan det medføre elektrisk støt, brann og/eller alvorlig personskade.

Ta vare på alle varsler og instruksjoner for fremtidig bruk.

Betegnelsen "elektroverktøy" i advarslene henviser både til elektrisk elektroverktøy (med ledning) og batteridrevet elektroverktøy.

1) Sikring på arbeidsområdet

- Hold arbeidsområdet rent og godt opplyst.**
Uryddige eller mørke områder kan føre til ulykker.
- Bruk aldri elektroverktøy på steder med fare for eksplosjon, slik som i nærheten av brennbare væsker, gass eller støv.**
Støv eller gasser kan antennes av gnister fra elektroverktøyet.
- La aldri barn eller andre personer stå i nærheten når du bruker et elektroverktøy.**
Du kan bli forstyrret og miste kontroll over verktøyet.

2) Elektrisk sikkerhet

- Støpslet på elektroverktøyet må passe med vegguttaket. Du må aldri endre støpslet på noen måte. Bruk aldri en adapter sammen med et jordet elektroverktøy.**
Uendrede støpsler og passende uttak vil redusere faren for elektrisk støt.
- Unngå å komme i kontakt med jordede overflater slik som rør, radiatorer, komfyrer eller kjøleskap. Faren for elektrisk støt vil være større dersom du er jordet.**
- La aldri elektroverktøyet utsettes for regn eller fuktighet.**
Dersom det kommer vann inn i elektroverktøyet, kan det øke faren for elektrisk støt.
- Ikke skad ledningen. Bruk aldri ledningen til å bære, trekke eller kople fra elektroverktøyet. Hold strømledningen unna varme, olje, skarpe kanter eller bevegelige deler.**
Skadde eller sammenfiltrede ledninger øker faren for elektriske støt.
- Når du bruker elektroverktøy utendørs, bruk en skjøteledning som er egnet for utendørs bruk. Bruk av en skjøteledning som er beregnet for utendørs bruk, vil redusere faren for elektrisk støt.**
- Hvis bruk av elektroverktøyet i et fuktig område ikke kan unngås, bruk et strømuttak med jordfeilbryter. Bruk av jordfeilbryter reduserer faren for elektriske støt.**

3) Personlig sikkerhet

- Vær påpasselig, se hva du gjør og bruk sunn fornuft når du bruker et elektroverktøy. Du må aldri bruke et elektroverktøy når du er sliten eller trett, eller dersom du er påvirket av narkotiske stoffer, alkohol eller medisiner. Når du bruker et elektroverktøy, vil kun et par sekunders uoppmerksomhet kunne føre til alvorlige personskader.**
- Bruk personlig verneutstyr. Ha alltid på deg vernebriller.**
Bruk av verneutstyr som en støvmaske, sklisliske vernesko, vernehjelm eller hørselsvern i passende forhold vil redusere personskader.

- Forhindre utilsiktet start av elektroverktøyet. Pass på at bryteren på elektroverktøyet er slått av før verktøyet koples til veggkontakten og/eller batteriet, eller før verktøyet løftes eller bæres.**

Hvis du holder fingeren på bryteren når du bærer elektroverktøyet, eller dersom bryteren er slått på når det er koblet til en strømkilde kan det oppstå ulykker.

- Fjern eventuelle justeringsnøkler eller skrunøkler før du slår på elektroverktøyet. Dersom en justeringsnøkkel eller skrunøkkel er festet til en roterende del på elektroverktøyet når det startes, kan det føre til personskade.**
 - Ikke strekk eller len deg for langt. Pass på at du står stødig og har god balanse til enhver tid. Dette vil gi deg bedre kontroll over elektroverktøyet i uventede situasjoner.**
 - Kle deg ordentlig. Ikke gå med løstsittende klær eller smykker. Hold hår og klær unna bevegelige deler.**
Løse klær, smykker eller langt hår kan vikle seg inn i de bevegelige delene.
 - Hvis verktøyet leveres med en støvsamler eller annet oppsamlingsutstyr, må du passe på at disse monteres og brukes på riktig måte. Bruk av støvsopsamler kan redusere støvrelaterte farer.**
 - Ikke ta lett på eller overse sikkerhetsprinsippene for verktøyet selv om du har blitt godt kjent med det som følge av hyppig bruk.**
En uforsiktig handling kan på brokdelen av et sekund forårsake alvorlige personskader.
- ### 4) Bruk og vedlikehold av elektroverktøy
- Ikke overbelast elektroverktøyet. Bruk riktig elektroverktøy til arbeidet som skal utføres.**
Riktig elektroverktøy vil gjøre arbeidet lettere og tryggere i den brukshastigheten det er beregnet til.
 - Ikke bruk elektroverktøyet dersom av/på-knappen ikke virker.**
Det er farlig å bruke elektroverktøyet som ikke kan kontrolleres ved bruk av av/på-knappen. Verktøyet må da repareres.
 - Kople støpslet fra strømkilden og/eller ta batteripakken ut av elektroverktøyet, hvis dette er mulig, før du foretar justeringer, skifter tilbehør eller legger vekk elektroverktøy.**
Slike forebyggende sikkerhetstiltak reduserer risikoen for å starte elektroverktøyet ved et uhell.
 - Lagre elektroverktøyet som ikke er i bruk utlignelig for barn, og la aldri personer som ikke er kjent med elektroverktøyet eller denne brukerveiledningen, bruke elektroverktøyet.**
Elektroverktøy er farlige hvis det brukes av uerfarne personer.
 - Vedlikehold elektroverktøy og tilbehør. Kontroller at ingen bevegelige deler har låst seg, er feiljustert, knekt, eller har andre skader som kan påvirke bruken av elektroverktøyet. Hvis elektroverktøyet er skadet, må det repareres før det brukes.**
Mange ulykker oppstår på grunn av dårlig vedlikehold av elektroverktøy.
 - Hold skjæreverktøy skarpe og rene.**
Riktig vedlikehold av skjæreverktøy med skarpe skjærekanten vil redusere faren for at de låser seg, samtidig som de vil være lettere å kontrollere.
 - Bruk elektroverktøyet, ekstrautstyr, bor osv. i samsvar med disse instruksjonene, og ta alltid arbeidsoppgavene og arbeidsforholdene med i betraktning.**
Hvis elektroverktøyet brukes til andre operasjoner enn det er beregnet for, kan det oppstå farlige situasjoner.

h) Hold håndtak og gripeflater tørre, rene og fri for olje og fett.

Glatte håndtak og gripeflater hindrer trygg håndtering og kontroll av verktøyet i uventede situasjoner.

5) Service

a) La kvalifisert servicepersonell som kun bruker originale reservedeler utføre service på elektroverktøyet.

Dette vil sikre at sikkerheten på elektroverktøyet opprettholdes.

FORHOLDSREGLER

Hold avstand til barn og svakelige personer.

Når det ikke er i bruk, skal elektroverktøy oppbevares utilgjengelig for barn og svakelige personer.

FLERE SIKKERHETSADVARSLER









- Kontroller at strømkilden som skal brukes følger strømkravene angitt på produktets navneplate.
- Sørg for at strømbryteren står på AV.
Hvis støpslet er koplet til en stikkontakt med strømbryteren står PÅ, vil elektroverktøyet umiddelbart starte opp. Dette kan forårsake alvorlige ulykker.
- For å forhindre ulykker, kobles støpslet fra stikkontakten før reparasjon utføres, og eventuelle endringer eller ombygginger utføres.
- Sørg for at det er god ventilasjon på arbeidsplassen.
- Følg forskriftene som gjelder i ditt land for materialene du skal arbeide med.
- I tilfeller der arbeidsområdet er langt unna strømkilden, bruker du en skjøteledning med passende tykkelse og merkeytelse. Skjøteledningen bør være så kort som praktisk mulig.
- Montering og demontering av støvposen
Kontroller materialoverflaten som skal slipes, før du setter i gang med slipingen.
Hvis du forventer at overflaten vil avgis skadelig/giftig støv under slipingen, for eksempel overflater som er påført blyholdig maling, må du kontrollere at støvposen eller et passende støvutslugningssystem er forsvarlig festet til støvavsug.
Du bør også ha på deg støvmaske.
Ikke innhaler eller ta på farlig/giftig støv som avgis under slipingen. Støvet kan være helsefarlig for deg og andre.
Støv fra materialer som blyholdig maling, noen tresorter, mineraler og metall kan være helseskadelig.
Bestemte typer støv, som støv fra eik og bøk, regnes som kreftfremkallende, særlig i forbindelse med tilsetningsstoffer som brukes i trevarebransjen (kromat, trebeskyttelsesmiddel).
Asbestholdige materialer skal bare håndteres av fagfolk.
- Framgangsmåte for bruken
 - Tilsett aldri vann eller slipевæske under pussingen. Dette kan gi elektrisk støt.
 - Slå aldri bryteren på når plansliperen er i berøring med arbeidsflaten. Dette er viktig for å forebygge skade på arbeidsstykket. Det samme gjelder også når man slår av bryteren.
 - TRYKK IKKE plansliperen hardt ned under pussing, dette kan forårsake overbelastning av motoren, minsk sandpapirets levetid og minsk pusse eller poleringsevnen.
- Bruk hørselsvern ved lengre arbeidsøkter.
Lengre tids påvirkning av høye støynivåer kan føre til hørselsskader.
- Materialer som avgir helsefarlig støv eller damper (f. eks. asbest) må ikke bearbeides.
- Sikre emnet mot at det sklir, for eksempel ved hjelp av en tvinge.
- RCD
Bruk av et strømuttak med jordfeilbryter på 30 mA eller mindre anbefales til enhver tid.

- I følgende tilfeller, rengjør støvposen og fjern alt støv.
Støv som er igjen i støvposen kan forårsake antennelse.
 - Sliping av stålplater etter sliping av materialer som treverk
 - Etter endt poleringsarbeid
- Når du bruker det fremre håndtaket, sørg for at du bruker det med den riflede skruen skikkelig strammet.
- Når du begynner arbeidet, sørg for at kabinetet ikke er skadet.
- Du må ikke kaste slipestøv inn i et åpent ildsted, da materialene i findeelt partikkelform kan være eksplosive.
- Bruk ikke verktøyet til noe annet enn dets tiltenkte bruksområder.
- Du må aldri slå på verktøyet mens det er i kontakt med arbeidsstykket, da dette kan føre til personskade på brukeren.

SYMBOLER

ADVARSEL

Følgende symboler brukes for maskinen. Sørg for å forstå betydningen av disse symbolene før maskinen tas i bruk.

	SV15YC: Excenterslipar
	For å minske faren for skade må brukeren lese instruksjonsboken.
	Kun for EU-land Kasser aldri elektroverktøy sammen med husholdningsavfallet! I overholdelse av EU-direktiv 2012/19/EU om kassering av elektrisk og elektronisk utstyr og dets implementeringsrekkefølge i samsvar med nasjonale lover, må elektroverktøy som har nådd slutten av sin levetid samles inn separat og returneres til et miljøvennlig kompatibelt gjenvinningsanlegg.
V	Merkespenning (Sørg for at strømkilden som skal brukes er i overensstemmelse med strømkravene som er angitt på produktets navneplate.)
D	Diameter på sandpapi
P	Opptatt effekt
n ₀	Tomgangsturtall (Turboboost-bryter AV)
n ₀ , TB	Tomgangsturtall (Turboboost-bryter PÅ)
S	Banediameter
	Vekt (Uten kabel)
I	Slå PÅ
O	Slå AV
	Turboboost-bryter
	Koble hovedstøpslet fra det elektriske uttaket
	Advarsel
	Klasse II verktøy

STANDARD TILBEHØR

I tillegg til hovedenheten (1 enhet) inneholder pakken tilbehøret som er listet opp nedenfor.

- Fremre håndtak..... 1
- Pussepapir (P120) 1
- Støvpose 1
- 5 mm sekskantnøkkel..... 1

Standardtilbehøret kan endres uten forhåndsvarsel.

ANVENDELSE

- Skrubbsbhøvling eller finpuss av tre- og metalloverflater.
- Forberedende sliping av tre- og metallflater før maling.
- Malingsfjerning.
- Rustfjerning.

SPESIFIKASJONER

Spesifikasjonen til denne maskinen er i listet opp i tabellen på side 5.

MERK

På grunn av HiKOKIs kontinuerlige forsknings- og utviklingsprogram kan spesifikasjonene i dette dokumentet endres uten forvarsel.

NAVN PÅ DELER (Fig. 1 – Fig. 12)

①	Fremre håndtak	⑪	Støvpose
②	Riflet skrue	⑫	Navneplate
③	Skive	⑬	Spindellåseknapp
④	Tophåndtak	⑭	Slipetallerken
⑤	Turboboost-bryter	⑮	Sandpapir
⑥	Bryterlåseknapp	⑯	Sekskantmutter
⑦	Bakre håndtak	⑰	Bremsering
⑧	Bryterknapp	⑱	Medbringerskive
⑨	Sekskantnøkkel	⑲	Merke
⑩	Avslutningsbånd		

MONTERING OG BRUK

Handling	Figur	Side
Montering av sandpapir*1	2	2
Feste støvposen	3	2
Slå på og av	4	2
Slå låsen på og av	5	3
Justering av hastighet*2	6	3
Fjerne det fremre håndtaket	7	3
Endre banediameter*3	8	3
Hvordan eksentersliperen skal holdes	9	3
Mvorden bevege den uregelmessige eksentersliperen	10	4
Tømme støvposen	11	4

Skifte bremis på slipetallerken / bremsering	12	4
Valg av tilbehør*4	–	124

*1: Ettersom festet er av hakte- og l kke typen, monteres pussepapiret ved ganske enkelt   trykke det fast p  puten. N r monteringen gj res slik at pussepapiret passer i hullene p  puten, brettes papiret langs midtlinjen av de to hullene, som vist i **Fig.2**.

Dretter brukes hullene langs bretten som m l til   tilpasse pussepapiret etter puten. Til sist trykkes hele pussepapiret jevnt ned p  puten.

FORSIKTIG

Ikke bruk tilbeh r med d rlig vedhefting.

*2: N r TurboBoost-bryteren er sl tt av, kan hastigheten stilles inn p  skiven. Dette er ogs  mulig under bruk.

Anbefalte svingtallsinnstillinger:

- Plast 1-2
 - Metall, pleksiglass®, gammel maling 3-4
 - Grovsliping, finsliping, polering, tre 5
- Den beste innstillingen finner du ofte lettest ved   gj re en praktisk test.

Bruk Turboboost-bryteren under drift for   sl  p  ekstra effektreserver for maksimal materialfjerningshastighet.

*3: Dette verktyget har to banediameter:

- Stor svingkrets (6,2 mm): Grovsliping med h y effekt
- Liten svingkrets (2,8 mm): Finsliping, polering

Endre banediameter:

- St pslet er koblet fra stikkkontakten!
- Trykk p  spindell seknappen og hold den nede.
- Sett fra monteringsoverflaten til sandpapiret, skal slipetallerkenen dreies til du kan h re at den festes (klikkl).
- Fortsett   holde knappen inne.
- Fortsett   vri slipetallerkenen en halv omdreining til neste p settingspunkt (klikk).
- Slipp spindell seknappen.

*4: Bruk kun originalt HiKOKI-tilbeh r.

For et komplett utvalg av tilbeh r, se www.koki-holdings.com eller hovedkatalogen.

- (1) Sandpapir for treverk og metall (10 stk. per pk.)
- (2) Sandpapir for maling og lakk (10 stk. per pk.)
- (3) Poleringssvamper
- (4) Poleringsskiver i lammeffleece
- (5) Slipetallerken (myk)
- (6) Slipetallerken (middels hard): Standard type
- (7) Sm remiddel

Bruk egnet slipeblad for   oppn  optimalt arbeidsresultat:

- Fjerning av gamle lakklag = P40
- Forsliping av tre = P60, P80
- Finsliping av tre = P100, P120
- Sliping av finer, grunning, sparkelmasse, lakk = P180, P240, P320, P400

Etter montering av nytt sandpapir

Etter at et nytt sandpapir er montert kan bevegelsen p  plansliperen bli noe ust  p  grunn av den nye, grove korningen p  papiret. Dette kan unng s ved lett skr stilling av plansliperen forover eller bakover under pussing eller polering. Pussebevegelsen blir jevn igjen n r sandpapirets flate er jevnt slitt.

Driftsforholdsregler

FORSIKTIG

- Du m  aldri bruke verktyget uten sandpapir. Dette kan f re til alvorlig skade p  slipetallerkenen.
- Bruk av verktyget med slipetallerkenens kant i kontakt med arbeidsstykket kan skade slipetallerkenen.

MERK

Sett ovenfra dreier slipetallerkenen med klokken under drift med belastning, men den kan dreie mot klokken når den går på tomgang.

VEDLIKEHOLD OG INSPEKSJON**1. Tømming og rengjøring av støvposen**

Hvis støvposen inneholder for mye sagstøv, vil støvoppsamlingen bli berørt. Derfor tøm støvposen når den er full.

Fjern støvposen, ta av avslutningsbåndet og kast innholdet.

2. Korn kontroll av sandpapir

Da et utslitt sandpapir ville minske effektiviteten og kunne forårsake skade på puten må sandpapiret skiftes ut straks man oppdager slitasje.

3. Skifte slitte slipetallerkener**MERK**

Hvis du sliper et slipende material (f.eks. sparklede eller lakkerte flater osv.), vil slipetallerkenen nødvendigvis bli raskere slitt.

- Mens du holder slipetallerkenen nede, bruk sekskantnøkkelen til å skru opp sekskantmutteren på slipetallerkenen.

Du må ikke løsne mutteren ved hjelp av spindellåseknappen.

Gjør du det, kan du skade enveislageret.

- Fjern slipetallerkenen.

- Når du bytter ut slipetallerkenene, må du alltid bruke originale HiKOKI-deler med nummeret som er angitt i valg av tilbehør.

- Påfør smøremiddel (kodenr. 371872) på siden av bremseringen som glir langs slipetallerkenen.

- Fest slipetallerkenen og roter den til den fester seg på medbringerskiven.

- Sett sekskantmutteren inn igjen og stram til.

4. Skifte ut slipetallerkenbremser/bremseringen

Hvis tomgangsturtallet til slipetallerkenen økes over en viss tid, er bremseringen slitt og må skifte ut.

MERK

Hvis du sliper et slipende material (f.eks. sparklede eller lakkerte flater osv.), vil bremseringen nødvendigvis bli raskere slitt.

- Mens du holder slipetallerkenen nede, bruk sekskantnøkkelen til å skru opp sekskantmutteren på slipetallerkenen.

Du må ikke løsne mutteren ved hjelp av spindellåseknappen.

Gjør du det, kan du skade enveislageret.

- Fjern slipetallerkenen.

- Skift ut den gamle bremseringen med den nye bremseringen (originale HiKOKI-deler), mens du passer på at den nye bremseringen er i samme posisjon som den gamle bremseringen. Sørg for at posisjonen til merket på bremseringen er riktig.

- Påfør smøremiddel (kodenr. 371872) på siden av bremseringen som glir langs slipetallerkenen.

- Fest slipetallerkenen og roter den til den fester seg på medbringerskiven.

- Sett sekskantmutteren inn igjen og stram til.

5. Inspisere monteringskruene

Gjennomfør regelmessig kontroll av alle monteringskruer og at de er skikkelig strammet. Hvis noen av skruene er løse, stram dem umiddelbart. Hvis du unnlater å gjøre dette, kan det oppstå alvorlig fare.

6. Vedlikehold av motoren

Motorrotasjonen er selve "hertet" til elektroverktøyet. Vær forsiktig slik at rotasjonen ikke blir skadet og/eller våt av olje eller vann.

7. Bytte nettkabel

Hvis strømkabelen er skadet, må verktøyet returneres til et autorisert HiKOKI-verksted for å bytte ledningen.

8. Vedlikehold

Rådspør en autorisert serviceagent ved feil på det elektriske systemet.

FORSIKTIG

Sikkerhetsregler og normer som gjelder for det enkelte land, må overholdes ved drift og vedlikehold av elektroverktøy.

GARANTI

Vi garanterer HiKOKI elektroverktøy i samsvar med lovestedte/landsspesifikke forskrifter. Denne garantien dekker ikke feil eller skader på grunn av misbruk, vanstell, eller normal slitasje. Hvis du ønsker å klage, vennligst send elektroverktøyet, ikke demontert, med GARANTISERTIFIKATET som finnes på slutten av denne brukerveiledningen, til et autorisert HiKOKI-verksted.

Informasjon om luftbårne lyder eller vibrasjoner

De målte verdiene ble fastsatt i samsvar med EN62841 og ISO 4871.

Målt A-veid lyd effektivnivå: 93 dB (A).

Målt A-veid lydtryknivå: 82 dB (A).

Usikkerhet K: 3 dB (A).

Bruk hørselvern.

Total vibrasjonsverdi (triax vektor sum) beregnet ifølge EN62841.

Slipeoverflater:

Vibrasjonsutslippsverdi $a_h =$

9,0 m/s² (fremre håndtak)

8,3 m/s² (topphåndtak/bakre håndtak)

Usikkerhet K = 1,5 m/s²

Polering:

Vibrasjonsutslippsverdi $a_h = 6,4$ m/s²

Usikkerhet K = 1,5 m/s²

Den oppgitte totalverdien for vibrasjoner er målt i overensstemmelse med en standard testmetode og kan brukes til å sammenligne et verktøy med et annet.

Den kan også brukes som en foreløpig estimering av eksponering.

ADVARSEL

○ Vibrasjonsemisjonen under bruk av elektroverktøyet kan variere fra den opplyste totalverdien avhengig av hvordan maskinen brukes.

○ Identifiser sikkerhetstiltak basert på hvor utsatt brukeren vil være under de gjeldende bruksforholdene, for å beskytte brukeren (vurdert i forhold til bruken, som hvor mange ganger maskinen er slått på eller av og tomgangskjøring i tillegg til aktiv bruk).

MERK

På grunn av HiKOKIs kontinuerlige forsknings- og utviklingsprogram kan spesifikasjonene i dette dokumentet endres uten forvarsel.

YLEISET SÄHKÖTYÖKALUA KOSKEVAT TURVALLISUUSVAROITUKSET

VAROITUS

Lue kaikki tämän sähkötyökalun mukana toimitetut turvallisuusvaroitukset, ohjeet, kuvat ja tekniset tiedot. Alla olevien ohjeiden noudattamatta jättäminen voi aiheuttaa sähköiskun, tulipalon ja/tai vakavan loukkaantumisen.

Säilytä kaikki varoitukset ja ohjeet tulevaa käyttöä varten.

Varoituksissa mainittu ”sähkötyökalu”-sana merkitsee verkkovirtakäyttöistä (johdollista) sähkötyökalua tai akkukäyttöistä (johdotonta) sähkötyökalua.

1) Työskentelyalueen turvallisuus

- Pidä työskentelyalue siistinä ja hyvin valaistuna.**
Onnettomuuksia sattuu herkemmin epäsiistissä tai pimeässä ympäristössä.
- Älä käytä sähkötyökaluja räjähdysvaarallisissa paikoissa, kuten paikoissa, joissa on herkästi syttyviä nesteitä, kaasuja tai pölyä.**
Sähkötyökaluista lähtevät kipinät voivat sytyttää pölyn tai höyryt.
- Pidä lapset ja sivulliset pois lähetyviltä, kun käytät sähkötyökalua.**
Häiriötekijät voivat aiheuttaa laitteen hallinnan menetyksen.

2) Sähköturvallisuus

- Sähkötyökalun pistoke on yhdistettävä oikeanlaiseen pistorasiaan. Älä koskaan muunna pistoketta mitenkään. Älä käytä sovintipistokkeita yhdessä maadoitettujen sähkötyökalujen kanssa.**
Muuntelemattomien pistokkeiden ja oikeanlaisten pistorasioiden käyttäminen vähentää sähköiskun vaaraa.
- Vältä koskettamasta maadoitettuihin pintoihin, kuten putkiin, lämpöpattereihin, liesiin ja jääkaappeihin.**
Sähköiskun vaara on suurempi, jos kehosi on maadoitettu.
- Älä altista sähkötyökaluja sateelle tai kosteudelle.**
Sähköiskun vaara lisääntyy, jos sähkötyökaluun pääsee vettä.
- Älä käytä johtoa väärin. Älä kannna tai vedä sähkötyökalua johdon varassa tai irrota pistoketta vetämällä johdosta.**
Pidä johto erillään kuumuudesta, öljystä, terävistä kulumista tai liikkuvista osista.
Sähköjohdon vahingoittuminen tai sotkeutuminen lisää sähköiskun vaaraa.
- Jos käytät sähkötyökalua ulkona, käytä ulkokäyttöön sopivaa jatkojohtoa.**
Ulkokäyttöön sopivan sähköjohdon käyttäminen vähentää sähköiskun vaaraa.
- Jos sähkötyökalun käyttö kosteassa paikassa on välttämätöntä, käytä vikavirtalaitteella (RCD) suojattua virtälähdettä.**
RCD:n käyttö vähentää sähköiskun vaaraa.

3) Henkilökohtainen turvallisuus

- Keskity työhön, ole huolellinen ja käytä sähkötyökalua harkiten.**
Älä käytä sähkötyökalua väsyneenä tai alkoholin, lääkkeiden tai huumeiden vaikutuksen alaisena.
Keskittymisen herpaantuminen pieneksikin hetkeksi voi aiheuttaa vakavan henkilövahingon.

- Käytä henkilökohtaisia suojavarusteita. Käytä aina suojalaseja.**
Suojavarusteiden, kuten hengityssuojaimen, liukumattomien turvakenkien, suojakypärän tai kuulosuojaimien, käyttö tarkoitusmenukaisissa olosuhteissa vähentää henkilövahinkoja.
 - Estä koneen tahaton käynnistyminen.**
Varmista, että virtakytkin on pois päältä ennen virtalähteeseen ja/tai akkuun yhdistämistä sekä ennen työkalun nostamista tai kantamista.
Sähkötyökalujen kantaminen, kun sormi on virtakytkimellä, tai virran kytkeminen sähkötyökaluihin, joiden virtakytkin on päällä, lisää onnettomuusriskiä.
 - Poista säätöön tarvittut avaimet tai vääntimet sähkötyökalusta ennen sen käynnistämistä.**
Sähkötyökalun pyöryään osaan jätetty väännin tai avain voi aiheuttaa henkilövahingon.
 - Älä kurkottele. Seiso aina vakaasti tasapainossa.**
Tällöin sähkötyökalua on helpompi hallita odottamattomissa tilanteissa.
 - Käytä sopivia vaatteita. Älä käytä liian löysiä vaatteita tai koruja. Pidä hiukset ja vaatteet poissa liikkuvista osista.**
Löysät vaatteet, korut ja pitkät hiukset voivat tarttua liikkuviin osiin.
 - Jos laitteeseen voi yhdistää pölynsuodatus- ja keräyslisäalaitteen, varmista, että ne yhdistetään ja että niitä käytetään oikein.**
Pölynkeräyksen käyttö voi vähentää pölyyn liittyviä vaaratilanteita.
 - Vaikka olisit tottunut työkalujen käyttäjä, älä sivuuta työkalun turvallisuusperiaatteita.**
Huolimaton toiminta voi aiheuttaa vakavia vammoja sekunnin murto-osassa.
- 4) Sähkötyökalujen käyttäminen ja niiden hoitaminen
- Älä pakota sähkötyökalua. Käytä tarkoitukseen soveltuvaa sähkötyökalua.**
Oikea sähkötyökalu selviytyy tehtävästä paremmin ja turvallisemmin toimiessaan oikealla teholla.
 - Älä käytä sähkötyökalua, jos se ei käynnisty tai sammuu virtakytimestä.**
Sähkötyökalut, joita ei voi hallita virtakytkimen avulla, ovat vaarallisia, ja ne on korjattava.
 - Irrota pistoke virtalähteestä ja/tai poista mahdollisesti irrotettavissa oleva akku sähkötyökalusta ennen säätöjen tekemistä, varusteiden vaihtamista tai sähkötyökalujen varastoinnista.**
Nämä ennakoivat turvatoimet vähentävät sähkötyökalun tahattoman käynnistymisen vaaraa.
 - Säilytä käyttämättömät sähkötyökalut lasten ulottumattomissa äläkä anna sellaisten henkilöiden käyttää sähkötyökaluja, jotka eivät ole perehtyneet niihin tai näihin ohjeisiin.**
Sähkötyökalut ovat vaarallisia kokemattomien henkilöiden käsissä.
 - Huolla sähkötyökalut ja varusteet. Tarkista liikkuvien osien kiinnitykset ja kohdistukset, osien eheys ja muut sähkötyökalujen toimintaan vaikuttavat tekijät. Jos sähkötyökalu on vahingoittunut, korjauta se ennen käyttämistä.**
Puutteellisesti huolletut sähkötyökalut aiheuttavat paljon onnettomuuksia.
 - Pidä leikkuutyökalut terävinä ja puhtaina.**
Oikein huolletut leikkuutyökalut, joissa on terävät leikkuupinnat, tarttuvat harvemmin kiinni, ja niiden hallinta on helpompaa.
 - Käytä sähkötyökalua, varusteita ja työkalun teriä jne. näiden ohjeiden mukaisesti ja ota huomioon työskentelyolosuhteet ja tehtävä työ.**
Jos sähkötyökalua käytetään toimintoihin, joihin sitä ei ole tarkoitettu, voi syntyä vaaratilanteita.

h) Pidä kahvat ja tarttumapinnat kuivina ja puhtaina öljystä ja rasvasta.

Liukkaat kahvat ja tarttumispinnat eivät mahdollista työkalun turvallista käsittelyä ja hallintaa odottamattomissa tilanteissa.

5) Huolto

a) Anna sähkötyökalu huollettavaksi valtuutetulle teknikolle, joka käyttää alkuperäisiä osia vastaavia varaosia.

Näin sähkötyökalu pysyy turvallisena.

TURVATOIMET

Pidä lapset ja mielentilaltaan epävakaat henkilöt poissa laitteen lähetyviltä.

Kun työkalua ei käytetä, se on säilytettävä poissa lasten ja mielentilaltaan epävakaiden henkilöiden ulottuvilta.

LISÄÄ TURVALLISUUTTA KOSKEVIA VAROITUKSIA







- Varmista, että käytettävä virtalähde vastaa tuotteen tyyppikilvessä määritettyjä virtavaatimuksia.
- Varmista, että virtakytkin on pois päältä (OFF-asennossa).
Jos virtapistoke yhdistetään pistorasiaan, kun virtakytkin on päällä, työkalu käynnistyy välittömästi, mikä saattaa aiheuttaa vakavan onnettomuuden.
- Onnettomuuksien ehkäisemiseksi irrota pistoke pistorasiasta ennen säätöjen, muunnoksien tai huoltojen suorittamista.
- Huolehdi työpisteen hyvästä tuuletuksesta.
- Noudata omassa maassasi voimassaolevia, työstettäviin materiaaleihin liittyviä määräyksiä.
- Kun työskentelyalue on kaukana virtalähteestä, käytä riittävän paksua jatkojohtoa, jolla on riittävä nimelliskapasiteetti. Pidä jatkojohto mahdollisimman lyhyenä.
- Pölypussin kiinnitys ja irrotus
Tarkista hiekkapuhallettava pinta ennen työn aloittamista. Jos pinnasta vapautuu haitallista tai myrkyllistä pölyä, kuten liijyä, varmista, että pölypussi tai muu pölyn talteenottojärjestelmä on kiinnitetty pölynpoistoon tiukasti.
Käytä lisäksi hengityssuojainta.
Älä hengitä hiekkapuhalluksessa syntyvää haitallista tai myrkyllistä pölyä tai koske siihen. Pöly voi vaarantaa itsesi ja lähellä olevien henkilöiden terveyden.
Tietyistä materiaaleista, kuten liijypitoinen maalipinta, jotkut puulajit, mineraalit ja metallit, syntyvä pöly voi olla terveydelle haitallista.
Tietyjen pölytyyppien, kuten tammi- tai pyökkipöly, katsotaan aiheuttavan syöpää, erityisesti puunkäsittelyssä käytettävien lisäaineiden yhteydessä (kromaatti, puunsuojausaine).
Asbestipitoisia materiaaleja saavat työstää vain kyseisen alan ammattilaiset.
- Käyttö
 - Älä koskaan käytä vettä tai hionanestettä hiomatyötä tehtäessä. Tästä voi olla seurauksena sähköisku.
 - Älä paina kytkintä päälle, kun kone koskettaa hiottavaa pintaa. Näin estetään työkalun vaurioitumista. Sama on voimassa, kun käännät kytkintä pois päältä.
 - ÄLÄ PAINA hiomakonetta liian voimakkaasti hiomisen aikana. Liika paino voi ylikuormittaa moottoria, alentaa hiomakoneen käyttöikää ja alentaa hioma- tai kiilloitustehokkuutta.
- Pitkään työskennellessä on käytettävä kuulosuojaimia. Pitkään jatkuva korkea melutaso saattaa aiheuttaa kuulovaurioita.
- Aineita, joita työstettäessä muodostuu terveydelle vaarallista pölyä tai höyryä (esim. asbesti), ei saa työstää.

- Varmista työkalun paikallaan pysyminen esim. puristimilla.
- RCD
Suosittelemme käyttämään aina vikavirtasuojaa, jonka nimellisjännösvirta on 30 mA tai vähemmän.
- Puhdista pölypussi ja poista pöly kokonaan seuraavissa tapauksissa.
Pölypussiin jäljelle jäävä pöly voi aiheuttaa syttymisen.
 - Teräslievyn hiominen materiaalin, kuten puun, hionnan jälkeen
 - Kiilloitustyön valmistuksen jälkeen
- Etukahvaa käytettäessä varmista, että sen pyälleTTY ruuvi on kiristetty.
- Varmista työn aloittamisen yhteydessä, että kotelossa ei ole halkeamia.
- Älä heitä hiontapölyä avotuleen, koska hienojakoinen materiaali voi palaa leimahtaen.
- Käyttö sallittu vain käyttötarkoitukseen.
- Älä kytke työkalua päälle sen ollessa kosketuksissa työkalupaleeseen, käyttäjä voi vahingoittua.



SYMBOLIT

VAROITUS

Seuraavassa esitellään koneessa käytetyt symbolit. Varmista, että ymmärrät niiden merkityksen, ennen kuin aloitat koneen käytön.

	SV15YC: Epäkeskhiomakone
	Loukkaantumiskas vähentämiseksi käyttäjän on luettava käyttöopas.
	Koskee vain EU-maita Älä hävitä sähkötyökaluja tavallisen kotitalousjätteen mukana! Sähkö- ja elektronikkaromua koskevan EU-direktiivin 2012/19/EU ja sen maakohtaisten sovellusten mukaisesti käytetyt sähkötyökalut on kerättävä erikseen ja vietävä ympäristöstä ystävälliseen kierrätyslaitokseen.
V	Nimellisjännite (Varmista, että käytettävä virtalähde on tuotteen tyyppikilvessä ilmoitettujen virtavaatimusten mukainen.)
D	Hiomapaperin halkaisija
P	Ottoteho
n ₀	Joutokäyntikierrosluku (TurboBoost-kytkin OFF-asennossa)
n ₀ , TB	Joutokäyntikierrosluku (TurboBoost-kytkin ON-asennossa)
S	Liikeradan halkaisija
	Paino (Ilman johtoa)
I	Kytkeminen PÄÄLLE
O	Kytkeminen POIS PÄÄLTÄ
	TurboBoost-kytkin
	Irronta pistoke pistorasiasta

Suomi

	Varoitus
	Luokan II työkalu

PERUSVARUSTEET

Päälaitteen (1 laite) lisäksi pakkaus sisältää alla luetellut varusteet.

- Etukahva 1
- Hiekkapaperi (P120) 1
- Pölypussi 1
- 5 mm:n kuusioavain 1

Perusvarusteet voivat muuttua ilman erillistä ilmoitusta.

SOVELLUKSET

- Puutöiden ja metallipintojen tasoitus tai viimeistely.
- Puutöiden ja metallipintojen hionta ennen maalausta.
- Maalin poisto.
- Ruosteen poisto.

TEKNISET TIEDOT

Koneen tekniset tiedot luetellaan sivulla 5 olevassa taulukossa.

HUOMAA

Koska HiKOKI kehittää tuotteitaan jatkuvasti, tässä ilmoitetut tekniset tiedot voivat muuttua ilman ennakoilmoitusta.

OSIEN NIMET (kuva 1 – kuva 12)

①	Etukahva	⑪	Pölypussi
②	Pyälletty ruuvi	⑫	Arvokilpi
③	Valintakiekko	⑬	Karan lukituspainike
④	Yläkahva	⑭	Tukilevy
⑤	TurboBoost-kytkin	⑮	Hiomapaperi
⑥	Kytkimen lukituspainike	⑯	Kuusioruuvi
⑦	Takakahva	⑰	Jarrurengas
⑧	Liipaisukytkin	⑱	Kantolevy
⑨	Kuusioavain	⑲	Merkki
⑩	Sulkunauha		

KIINNITTÄMINEN JA KÄYTTÖ

Toimenpide	Kuva	Sivu
Hiekkapaperin asennus*1	2	2
Pölypussin kiinnittäminen	3	2
Kytkeminen päälle ja pois päältä	4	2
Lukituksen kytkeminen päälle ja pois päältä	5	3
Nopeuden säätö*2	6	3
Etukahvan irrottaminen	7	3

Liikeradan halkaisijan muuttaminen*3	8	3
Kuinaka pitelet epäkeskiohiomakonetta	9	3
Kehähiomakoneen liikuttaminen	10	4
Pölypussin tyhjentäminen	11	4
Tukilevyn jarrun/jarrurenkaan vaihtaminen	12	4
Varusteiden vaihtaminen*4	—	124

*1: Koska kiinnitin on koukku- ja silmukkatyyppinen, hiomapaperi voidaan asentaa helposti painamalla se pehmusteelle. Kun asennat hiomapaperia, taita se varovasti kahden aukon akselia pitkin **Kuvassa 2** näytetyllä tavalla, jotta paperi menee pehmusteen aukkoihin.

Sovita hiomapaperi ja pehmuste sitten taitoksen aukkojen avulla. Paina lopuksi koko hiomapaperi tasaisesti pehmusteelle.

HUOMAUTUS

Älä käytä heikosti kiinnittyviä lisävarusteita.

*2: Kun TurboBoost-kytkin kytketään pois päältä, nopeus voidaan asettaa valintakiekolla. Näin voidaan tehdä myös käytön aikana.

Suosittelut värähtelyluvun säädöt:

- Muovit 1-2
 - Metalli, pleksilasi®, vanha maalipinta 3-4
 - Karkea hionta, hienohionta, kiillotus, puu 5
- Optimaalisen säädön löytää parhaiten kokeilemalla. Suurin mahdollinen työstöteho voidaan laitteen toimiessa ottaa käyttöön laittamalla TurboBoost-kytkin päälle.

*3: Työkalussa on kaksi liikeradan halkaisijaa:

- Suuri värähtelykehä (6,2 mm): karkea, runsaasti materiaalia poistava hionta
- Pieni värähtelykehä (2,8 mm): hienohionta, kiillotus

Liikeradan halkaisijan vaihtaminen:

- Pistoke on irti pistorasiasta.
- Paina akselin lukituspainiketta ja pidä se alhaalla.
- Näkymä hiomapaperin asennuspinnan puolelta: kierrä tukilevyä, kunnes kuulet sen kiinnittyvän (napsahdus).
- Pidä painike edelleen alhaalla.
- Jatka kiertämällä tukilevyä puoli kierrosta seuraavaan loveuskohtaan (napsahdus).
- Päästä karan lukituspainike.

*4: Käytä vain HiKOKI:n aitoja lisävarusteita.

Katso täysi lisävarusteiden valikoima osoitteesta www.koki-holdings.com tai pääkuvastosta.

- (1) Hiomapaperi puulle ja metallille (10 kpl/pakkaus)
- (2) Hiomapaperi maaleille ja lakoille (10 kpl/pakkaus)
- (3) Kiillotussienet
- (4) Lampaantaljakiillotuslaitat
- (5) Tukilevy (pehmeä)
- (6) Tukilevy (keskikova): Normaali tyyppi
- (7) Rasva

Käytä optimaalisen hiontatuloksen saavuttamiseksi sopivaa hiomapaperia:

- Vanhojen maali kerrosten poisto = P40
- Puun esihionta = P60, P80
- Puun hienohionta = P100, P120
- Viilutuksen, pohjusteen, tasoitteen, maalin hionta = P180, P240, P320, P400

Uuden hiekkapaperin asennuksen jälkeen

Tasohiomakone voi käyttäytyä epävakaasti uuden hiekkapaperin asennuksen jälkeen johtuen uudesta karkeasta pinnasta. Tämä voidaan välttää kallistamalla konetta kevyesti eteenpäin ja taaksepäin kiilloituksen ja hionnin aikana. Hiomaliikkeestä tulee tasainen, kun hiekkapaperin pinta on kunnolla hioutunut.

Operatiiviset turvatoimet**HUOMAUTUS**

- Älä käytä konetta ilman hiomapaperia. Tukilevy voi vahingoittua pahasti.
- Työkalan käyttö siten, että tukilevyn reuna koskettaa työkalupaletteja, voi vahingoittaa tukilevyä.

HUOMAA

Näkymä ylhäältä: hyötykäytön aikana tukilevy pyörii myötäpäivään, mutta joutokäynnin aikana se voi pyöriä vastapäivään.

HUOLTO JA TARKASTUS**1. Pölypussin tyhjennys ja puhdistus**

Jos pölypussissa on liian paljon sahapölyä, laitteen pölynkeräyskyky heikkenee. Tyhjennä pölypussi, kun se tulee täyteen.

Irrota pölypussi, irrota sulkunauha ja hävitä sisältö.

2. Hiekkapaperin tarkistus

Koska kuluneen hiekkapaperin käyttö alentaa tehokkuutta ja voi vahingoittaa alustaa, vaihda hiekkapaperi heti kun se on liian kulunut.

3. Kuluneen tukilautasen vaihto**HUOMAA**

Tukilautanen kuuluu pakostakin nopeammin, mikäli hiot abrasiivista materiaalia (esim. silotettuja tai maalattuja pintoja, yms.).

- Pidä tukilevy alhaalla ja avaa tukilevyn kuusioruuvi käyttämällä kuusioavainta.

- Älä löysää ruuvia käyttämällä karan lukituspainiketta. Muussa tapauksessa yksisuuntaislaakeri voi vaurioitua.

- Irrota tukilevy.

- Käytä tukilevyjen vaihtamisen yhteydessä aina aitoja HiKOKI-osa, joiden numero on ilmoitettu lisävarusteluetteloissa.

- Levitä rasvaa (koodin nro 371872) sen jarrurenkaan puolelle, joka liukuu pitkin tukilevyä.

- Asenna tukilevy ja kierrä, kunnes se lukittuu kantolevyyn.

- Aseta kuusioruuvi takaisin ja kiristä.

4. Tukilautasen jarrun / jarrurenkaan vaihto

Jos tukilautasen joutokäyntikierrosluku kasvaa ajan myötä, tällöin jarrurengas on kulunut loppuun ja täytyy vaihtaa uuteen.

HUOMAA

Jarrurengas kuuluu pakostakin nopeammin, mikäli hiot abrasiivista materiaalia (esim. silotettuja tai maalattuja pintoja, yms.).

- Pidä tukilevy alhaalla ja avaa tukilevyn kuusioruuvi käyttämällä kuusioavainta.

- Älä löysää ruuvia käyttämällä karan lukituspainiketta.

- Muussa tapauksessa yksisuuntaislaakeri voi vaurioitua.

- Irrota tukilevy.

- Vaihda vanha jarrurengas uuteen jarrurenkaaseen (alkuperäinen HiKOKI-osa). Näin varmistetaan, että uusi jarrurengas on samassa asennossa kuin vanha jarrurengas. Varmista, että jarrurenkaan asennon merkki on oikea.

- Levitä rasvaa (koodin nro 371872) sen jarrurenkaan puolelle, joka liukuu pitkin tukilevyä.

- Asenna tukilevy ja kierrä, kunnes se lukittuu kantolevyyn.

- Aseta kuusioruuvi takaisin ja kiristä.

5. Kiinnitysruuvien tarkistaminen

Tarkista kaikki kiinnitysruuvit säännöllisesti ja varmista, että ne on kunnolla kiristetty. Jos ruuvit ovat löysällä, kiristä ne välittömästi. Tämän tekemättä jättäminen voi aiheuttaa vakavan vaaran.

6. Moottorin huolto

Moottorin käämi on sähkötyökalan "ydin". Varo, ettei käämi vahingoitu ja/tai altistu öljylle tai vedelle.

7. Sähköjohdon vaihtaminen

Jos työkalun virtajohto on vahingoittunut, työkalu on palautettava valtuutettuun HiKOKI-huoltokeskukseen johdon vaihtoa varten.

8. Huolto

Jos laite menee epäkuuntoon, ota yhteys valtuutettuun huoltoagentiin.

HUOMAUTUS

Sähkötyökaluja käytössä ja huollossa on aina noudatettava kussakin maassa voimassa olevia turvaohjeita ja normeja.

TAKUU

Myönnämme HiKOKI-sähkötyökaluille takuun lakisääteisten/kansallisten erityissääntelyiden mukaisesti. Tämä takuu ei kata vioja tai vaurioita, jotka johtuvat vääränlaisesta tai kielletystä käytöstä tai normaalista kulumisesta. Reklamaatiotapauksessa lähetä purkamaton sähkötyökalu ja tämän käyttöoppaan lopussa oleva TAKUUSERTIFIKAATTI valtuutettuun HiKOKI-huoltokeskukseen.

Tietoja ilmvälitteisestä melusta ja värinästä

Mittausarvot on määritetty EN62841-standardin mukaisesti ja ilmoitettu ISO 4871 -standardin mukaisesti.

Mittau A-painotteinen ääniteho: 93 dB (A).

Mittau A-painotteinen äänipainearvo: 82 dB (A).

Toleranssi K: 3 dB (A).

Käytä kuulonsuojaimia.

Tärinän kokonaisarvot (kolmiakselivektorisumma) EN62841-standardin mukaisesti määritettyinä.

Pintojen hiominen:

Värähtelyemissioarvo $a_h = 9,0 \text{ m/s}^2$ (etukahva)

8,3 m/s^2 (yläkahva/takakahva)

Toleranssi K = 1,5 m/s^2

Kiillottaminen:

Värähtelyemissioarvo $a_h = 6,4 \text{ m/s}^2$

Toleranssi K = 1,5 m/s^2

Ilmoitettu värähtelyn kokonaisarvo on mitattu standarditestausten menetelmien mukaisesti, ja sitä voidaan käyttää työkalujen vertaamiseen keskenään.

Sitä voidaan myös käyttää altistumisen alustavaan arviointiin.

VAROITUS

- Värähtelyemissioarvo voi poiketa annetusta kokonaisarvosta sähkötyökalan varsinaisen käytön aikana työkalun käyttötavasta riippuen.

- Määritä käyttäjä suojaavat varoitimet, jotka perustuvat arvioitujen altistumisen varsinaisessa käyttötilanteessa (ottaen huomioon käyttäjän kaikki vaiheet, kuten hetket, jolloin työkalu on kytketty pois päältä ja jolloin se on tyhjäkäynnissä, varsinaisen käyntiajan lisäksi).

HUOMAA

Koska HiKOKI kehittää tuotteitaan jatkuvasti, tässä ilmoitetut tekniset tiedot voivat muuttua ilman ennakoilmoitusta.

ΓΕΝΙΚΕΣ ΠΡΟΕΙΔΟΠΟΙΗΣΕΙΣ ΑΣΦΑΛΕΙΑΣ ΤΟΥ ΗΛΕΚΤΡΙΚΟΥ ΕΡΓΑΛΕΙΟΥ

⚠ ΠΡΟΣΟΧΗ

Διαβάστε όλες τις προειδοποιήσεις ασφαλείας, τις οδηγίες, τις εικόνες και τις προδιαγραφές που παρέχονται με το ηλεκτρικό εργαλείο.

Η μη τήρηση των οδηγιών μπορεί να προκαλέσει ηλεκτροπληξία, πυρκαγιά και/ή σοβαρό τραυματισμό.

Φυλάξτε όλες τις προειδοποιήσεις και τις οδηγίες για μελλοντική αναφορά.

Ο όρος «ηλεκτρικό εργαλείο» στις προειδοποιήσεις αναφέρεται στο ηλεκτρικό εργαλείο (με καλώδιο) που λειτουργεί μέσω δικτύου ή στο ηλεκτρικό εργαλείο που λειτουργεί με μπαταρία (χωρίς καλώδιο).

1) Ασφάλεια χώρου εργασίας

- a) Διατηρείτε το χώρο εργασίας καθαρό και καλά φωτισμένο.

Σε ακατάστατες ή σκοτεινές περιοχές μπορεί να προκληθούν ατυχήματα.

- b) Μην χρησιμοποιείτε τα ηλεκτρικά εργαλεία σε περιβάλλον, στο οποίο μπορεί να προκληθεί έκρηξη, όπως παρουσία εύφλεκτων υγρών, αερίων ή σκόνης.

Τα ηλεκτρικά εργαλεία δημιουργούν σπινθήρες, οι οποίοι μπορεί να προκαλέσουν ανάφλεξη της σκόνης ή του καπνού.

- c) Κρατήστε τα παιδιά και τους παρευρισκόμενους μακριά όταν χρησιμοποιείτε ένα ηλεκτρικό εργαλείο.

Αν κάτι σας αποσπάσει την προσοχή σας, υπάρχει κίνδυνος να χάσετε τον έλεγχο.

2) Διακοπή ασφαλείας

- a) Τα φως των ηλεκτρικών εργαλείων πρέπει να είναι κατάλληλα για τις πρίζες. Μην τροποποιήσετε ποτέ το φως με οποιονδήποτε τρόπο. Μη χρησιμοποιείτε φως προσαρμογής με γειωμένα ηλεκτρικά εργαλεία.

Τα μη τροποποιημένα φως και οι κατάλληλες πρίζες μειώνουν τον κίνδυνο ηλεκτροπληξίας.

- b) Αποφύγετε τη σωματική επαφή με γειωμένες επιφάνειες όπως σωλήνες, καλοριφέρ, ηλεκτρικές κουζίνες και ψυγεία.

Υπάρχει αυξημένος κίνδυνος ηλεκτροπληξίας όταν το σώμα σας είναι γειωμένο.

- c) Μην εκθέτετε τα ηλεκτρικά εργαλεία στη βροχή ή σε συνθήκες υγρασίας.

Το νερό που εισέρχεται σε ένα ηλεκτρικό εργαλείο αυξάνει τον κίνδυνο ηλεκτροπληξίας.

- d) Μην κακομεταχειρίζεστε το καλώδιο. Μη χρησιμοποιείτε ποτέ το καλώδιο για να μεταφέρετε, να τραβήξετε ή να βγάλετε από την πρίζα το ηλεκτρικό εργαλείο.

Κρατήστε το καλώδιο μακριά από θερμότητα, λάδι, κοφτερές γωνίες και κινούμενα μέρη.

Τα κατεστραμμένα ή μπερδεμένα καλώδια αυξάνουν τον κίνδυνο ηλεκτροπληξίας.

- e) Όταν χρησιμοποιείτε το εργαλείο σε εξωτερικό χώρο, χρησιμοποιήστε καλώδιο προέκτασης που προορίζεται για χρήση σε εξωτερικό χώρο.

Η χρήση ενός καλωδίου κατάλληλου για εξωτερικό χώρο μειώνει τον κίνδυνο ηλεκτροπληξίας.

- f) Αν είναι αναπόφευκτη η λειτουργία ενός ηλεκτρικού εργαλείου σε χώρο με υγρασία, χρησιμοποιείτε διάταξη προστασίας ρεύματος διαρροής (RCD).

Η χρήση της RCD μειώνει τον κίνδυνο ηλεκτροπληξίας.

3) Προσωπική ασφάλεια

- a) Να είστε σε ετοιμότητα, να έχετε την προσοχή σας στην εργασία που πραγματοποιείτε και να χρησιμοποιείτε την κοινή λογική όταν χρησιμοποιείτε ένα ηλεκτρικό εργαλείο.

Μη χρησιμοποιείτε ηλεκτρικά εργαλεία όταν είστε κουρασμένοι ή υπό την επήρεια ναρκωτικών ουσιών, οινοπνεύματος ή φαρμάκων.

Μια στιγμή απροσεξίας κατά τη χρήση ενός ηλεκτρίου εργαλείου μπορεί να προκαλέσει σοβαρό προσωπικό τραυματισμό.

- b) Χρησιμοποιείτε προσωπικό προστατευτικό εξοπλισμό. Φοράτε πάντα εξοπλισμό για την προστασία των ματιών.

Ο προστατευτικός εξοπλισμός, όπως μύσκα σκόνης, αντιολισθητικά υποδήματα ασφαλείας, προστατευτικό κράνος ή προστατευτικά της ακοής, που χρησιμοποιείται για ανάλογες συνθήκες, μειώνει τους τραυματισμούς.

- c) Αποφύγετε την ακούσια έναρξη. Βεβαιωθείτε ότι ο διακόπτης είναι σε θέση απενεργοποίησης πριν συνδέσετε τη συσκευή με πηγή ρεύματος και/ή τη θήκη της μπαταρίας, σηκώστε ή μεταφέρετε το εργαλείο.

Η μεταφορά ηλεκτρικού εργαλείου με τα δάχτυλά σας στο διακόπτη ή η ηλεκτροδότηση ηλεκτρικού εργαλείου με ενεργοποιημένο το διακόπτη μπορεί να προκαλέσουν ατυχήματα.

- d) Να αφαιρείτε τυχόν κλειδιά ρυθμιζόμενου ανοιγματος ή τα απλά κλειδιά πριν θέσετε σε λειτουργία το ηλεκτρικό εργαλείο.

Ένα απλό κλειδί ή ένα κλειδί ρυθμιζόμενου ανοιγματος που είναι προσαρτημένο σε περιστρεφόμενο εξάρτημα του ηλεκτρικού εργαλείου μπορεί να προκαλέσει προσωπικό τραυματισμό.

- e) Μην τεντώνεστε. Να πατάτε σταθερά και να διατηρείτε την ισορροπία σας.

Με αυτόν τον τρόπο μπορείτε να ελέγχετε καλύτερα το ηλεκτρικό εργαλείο σε μη αναμενόμενες καταστάσεις.

- f) Να είστε ντυμένοι κατάλληλα. Μη φοράτε φαρδιά ρούχα ή κοσμήματα. Κρατήστε τα μαλλιά σας και τα ρούχα σας μακριά από κινούμενα μέρη.

Τα φαρδιά ρούχα, τα κοσμήματα και τα μακριά μαλλιά μπορεί να πιαστούν σε κινούμενα μέρη.

- g) Αν παρέχονται εξαρτήματα για τη σύνδεση συσκευών εξαγωγής και συλλογής σκόνης, να βεβαιώνετε ότι είναι συνδεδεμένα και χρησιμοποιούνται με το σωστό τρόπο.

Η χρήση συλλέκτη σκόνης μειώνει τους κινδύνους που προκαλούνται λόγω σκόνης.

- h) Μην αφήσετε την εξοικείωση που έχετε αποκτήσει από τη συχνή χρήση των εργαλείων να σας εφησυχάσει και να αγνοήσετε τις αρχές ασφαλείας του εργαλείου.

Μια απρόσπεκτη ενέργεια μπορεί να προκαλέσει σοβαρό τραυματισμό μέσα σε ένα κλάσμα του δευτερολέπτου.

4) Χρήση και φροντίδα ηλεκτρικών εργαλείων

- a) Μην ασκείτε δύναμη στο ηλεκτρικό εργαλείο. Να χρησιμοποιείτε το ηλεκτρικό εργαλείο που είναι κατάλληλο για το είδος της εργασίας που εκτελείτε.

Το κατάλληλο ηλεκτρικό εργαλείο θα εκτελέσει την εργασία καλύτερα και με μεγαλύτερη ασφάλεια με τον τρόπο που σχεδιάστηκε.

- b) **Μη χρησιμοποιήσετε το ηλεκτρικό εργαλείο αν ο διακόπτης λειτουργίας δεν ανοίγει και δεν κλείνει.**

Ένα ηλεκτρικό εργαλείο που δεν ελέγχεται από το διακόπτη λειτουργίας είναι επικίνδυνο και πρέπει να επισκευαστεί.

- c) **Αποσυνδέστε το βύσμα από την πηγή ισχύος και/ή αφαιρέστε τη θήκη μπαταρίας, εάν είναι αποσπώμενη, από το ηλεκτρικό εργαλείο πριν προβείτε σε ρυθμίσεις, αλλαγή εξαρτημάτων ή αποθήκευση του ηλεκτρικού εργαλείου.**

Αυτά τα προληπτικά μέτρα ασφαλείας μειώνουν τον κίνδυνο λανθασμένης εκκίνησης του ηλεκτρικού εργαλείου.

- d) **Αποθηκεύστε τα εργαλεία που δεν χρησιμοποιείτε μακριά από παιδιά και μην αφήνετε τα άτομα που δεν είναι εξοικειωμένα με το ηλεκτρικό εργαλείο ή με αυτές τις οδηγίες να χρησιμοποιούν το ηλεκτρικό εργαλείο.**

Τα ηλεκτρικά εργαλεία είναι επικίνδυνα στα χέρια μη εκπαιδευμένων ατόμων.

- e) **Συντηρείτε τα ηλεκτρικά εργαλεία και τα εξαρτήματα. Να ελέγχετε για τυχόν λάθος ευθυγράμμιση ή μπλοκάρισμα των κινούμενων μερών, τυχόν θραύση των εξαρτημάτων και οποιαδήποτε άλλη κατάσταση που ενδέχεται να επηρεάσει τη λειτουργία του ηλεκτρικού εργαλείου. Σε περίπτωση βλάβης, το ηλεκτρικό εργαλείο πρέπει να επισκευαστεί πριν χρησιμοποιηθεί.**

Πολλά ατυχήματα προκαλούνται από ηλεκτρικά εργαλεία που δεν έχουν συντηρηθεί σωστά.

- f) **Διατηρείτε τα εργαλεία κοπής κοφτερά και καθαρά.**

Τα κατάλληλα συντηρημένα εργαλεία κοπής με κοφτερές άκρες μπλοκάρουν πιο δύσκολα και ελέγχονται πιο εύκολα.

- g) **Χρησιμοποιείτε το ηλεκτρικό εργαλείο, τα εξαρτήματα και τα μέρη κ.τ.λ. σύμφωνα με τις παρούσες οδηγίες, λαμβάνοντας υπόψη τις συνθήκες εργασίας και την εργασία που θα εκτελέσετε.**

Η χρήση του ηλεκτρικού εργαλείου για εργασίες πέρα από εκείνες για τις οποίες προορίζεται, ενδέχεται να δημιουργήσει κινδύνους.

- h) **Κρατήστε τις λαβές και τις επιφάνειες λαβής στεγνές, καθαρές και απαλλαγμένες από λάδια και γράσα.**

Οι ολισθηρές λαβές και οι επιφάνειες λαβής δεν επιτρέπουν τον ασφαλή χειρισμό και έλεγχο του εργαλείου σε απρόοπτες καταστάσεις.

5) Σέρβις

- a) **Να δίνετε το ηλεκτρικό εργαλείο για σέρβις σε κατάλληλα εκπαιδευμένα άτομα και να χρησιμοποιείτε μόνο γνήσια ανταλλακτικά.**

Με αυτόν τον τρόπο είστε σίγουροι για την ασφάλεια του ηλεκτρικού εργαλείου.

ΠΡΟΦΥΛΑΞΗ

Μακριά από τα παιδιά και τους αναπήρους.

Όταν δεν χρησιμοποιούνται, τα εργαλεία πρέπει να φυλάζονται μακριά από τα παιδιά και τους αναπήρους.

ΠΡΟΣΘΕΤΕΣ ΠΡΟΕΙΔΟΠΟΙΗΣΕΙΣ ΑΣΦΑΛΕΙΑΣ

- Βεβαιωθείτε ότι η πηγή τροφοδοσίας που θα χρησιμοποιηθεί συμμορφώνεται με τις προϋποθέσεις ισχύος που προβλέπονται στην ετικέτα του προϊόντος.
- Βεβαιωθείτε ότι ο διακόπτης ρεύματος βρίσκεται στην θέση OFF.

Εάν το βύσμα έχει συνδεθεί με κάποια υποδοχή όσο ο διακόπτης ρεύματος βρίσκεται σε θέση ON, το ηλεκτρικό εργαλείο θα ξεκινήσει να λειτουργεί άμεσα, γεγονός που μπορεί να προκαλέσει σοβαρό ατύχημα.

- Για την αποφυγή ατυχημάτων, το φως αποσυνδέεται από την υποδοχή πριν από την εκτέλεση οποιωνδήποτε ρυθμίσεων, μετατροπών ή εργασιών σέρβις.
- Φροντίζετε για καλό αερισμό της θέσης εργασίας.
- Προσέξτε τις υψώσεις στη χώρα σας προδιαγραφές για τα επεξεργαζόμενα υλικά.
- Όταν ο χώρος εργασίας δεν διαθέτει κάποια πηγή ισχύος χρησιμοποιείστε κάποιο καλώδιο επέκτασης επαρκούς πάχους και ονομαστικής ισχύος. Το καλώδιο επέκτασης θα πρέπει να διατηρηθεί στο επιθυμητό μήκος που να εξυπηρετεί τον σκοπό σας.
- Σύνδεση και αφαίρεση του σάκου σκόνης
Πριν από το τρίψιμο με γυαλόχαρτο, ελέγξτε το υλικό της επιφάνειας που πρόκειται να τρίψετε.
Αν η επιφάνεια για τρίψιμο ενδέχεται να δημιουργήσει επιβλαβή / τοξική σκόνη όπως η επιφάνεια με μολυβδόχο χρώμα, φροντίστε τη σακούλα της σκόνης ή το ανάλογο σύστημα εξαγωγής σκόνης να είναι συνδεδεμένο καλά στην έξοδο της σκόνης.
Επιπλέον φοράτε τη μάσκα σκόνης, αν υπάρχει.
Μην εισπνέετε ή αγγίζετε την επιβλαβή / τοξική σκόνη που παράγεται από το τρίψιμο με γυαλόχαρτο, η σκόνη μπορεί να εκθέσει σε κίνδυνο τη υγεία τη δική σας και των παρευρισκομένων.
Οι σκόνες από υλικά, όπως μπροκιά που περιέχει μόλυβδο, ορυκτά είδη ξύλου, ορυκτά και μέταλλα, μπορούν να είναι επιβλαβείς για την υγεία.
Ορισμένες σκόνες, όπως σκόνη δρυός ή οξείας ισχύος ως καρκινογόνες, ιδιαίτερα σε συνδυασμό με πρόσθετα υλικά επεξεργασίας ξύλου (χρωμικό υλικό, υλικό προστασίας ξύλου).
Η επεξεργασία υλικού που περιέχει αμιάντο επιτρέπεται να γίνεται μόνο από ειδικευμένα άτομα.
- Πρακτικές διαδικασίες λειτουργίας
 - Ποτέ να μην βάλετε νερό ή λειαντικό υγρό όταν τρίβετε. Αυτό μπορεί να προκαλέσει ηλεκτροπληξία.
 - Ποτέ να μην στρέψετε τον διακόπτη του ρεύματος στο ON όταν το τριβείο βρίσκεται σε επαφή με την επιφάνεια που πρόκειται να τριφτεί. Αυτό είναι απαραίτητο για να αποφευχθεί η ζημιά στο υλικό. Το ίδιο ισχύει και όταν κλείνετε το ρεύμα στο OFF.
 - ΜΗΝ εφαρμόσετε εξαιρετική δύναμη στο τριβείο κατά την λείανση. Η υπερβολική δύναμη μπορεί να προκαλέσει υπερφόρτιση στο μοτέρ, σμίκρυνση του χρόνου ζωής του γυαλόχαρτου, και χαμηλότερη ικανότητα τριψίματος ή λουστραρίσματος.
- Σε περίπτωση που πρόκειται να εργαστείτε για μεγαλύτερο χρονικό διάστημα, φορέστε οπωσδήποτε υατοπίδες.
Η επίδραση για μεγαλύτερο χρονικό διάστημα υψηλής ηχητικής στάθμης μπορεί να οδηγήσει σε βλάβη της ακοής.
- Δεν επιτρέπεται να γίνεται επεξεργασία υλικών, που επεξεργαζόμενα δημιουργούν επικίνδυνες για την υγεία σκόνης ή ατμούς (π.χ. αμιάντος).
- Ασφαλίστε το επεξεργαζόμενο κομμάτι έτσι, ώστε να μην μπορεί να γλιστρήσει, π.χ. με τη βοήθεια σφιγκτήρων.
- ΔΙΑΤΑΞΗ ΠΡΟΣΤΑΣΙΑΣ ΡΕΥΜΑΤΟΣ ΔΙΑΡΡΟΗΣ (RCD)**
Συνίσταται κάθε φορά η χρήση της διάταξης προστασίας ρεύματος διαρροής με ονομαστικό παραμείνον ρεύμα 30mA ή λιγότερο.
- Στις ακόλουθες περιπτώσεις, καθαρίστε τη σακούλα σκόνης και αφαιρέστε τη σκόνη.
Η σκόνη, που απομένει στη σακούλα σκόνης, μπορεί να προκαλέσει ανάφλεξη.
 - Τρίψιμο των φύλλων χάλυβα μετά το τρίψιμο υλικών όπως ξύλο
 - Μετά την ολοκλήρωση της εργασίας γυαλισματος

Ελληνικά

14. Κατά τη χρήση της μπροστινής λαβής, φροντίστε να τη χρησιμοποιείτε με την οδοντωτή βίδα πλήρως σφιγμένη.
15. Κατά την έναρξη της εργασίας, βεβαιωθείτε ότι το περιβλήμα δεν έχει ρωγμές.
16. Μην πετάτε σκόνη από το γυάλισμα σε ανοιχτή εστία φωτιάς, επειδή τα υλικά σε μορφή λεπτών σωματιδίων ενδέχεται να είναι εκρηκτικά.
17. Μη χρησιμοποιήσετε το εργαλείο για οποιαδήποτε εφαρμογή διαφορετική από την ενδεδειγμένη χρήση του.
18. Ποτέ μην ενεργοποιήσετε το εργαλείο όταν βρίσκεται σε επαφή με το επεξεργαζόμενο κομμάτι, ενδέχεται να προκληθεί τραυματισμός του χειριστή.

ΒΑΣΙΚΑ ΕΞΑΡΤΗΜΑΤΑ

Εκτός από την κύρια μονάδα (1 μονάδα), η συσκευασία περιέχει τα εξαρτήματα που αναφέρονται κατωτέρω.

- Μπροστινή λαβή..... 1
- Γυαλόχαρτο (P120)..... 1
- Σάκος σκόνης 1
- Εξάγωνο κλειδί άλεν 5 mm 1

Τα βασικά εξαρτήματα υπόκεινται σε αλλαγή χωρίς προειδοποίηση.

ΕΦΑΡΜΟΓΕΣ

- Ξύσιμο ή γυάλισμα ξύλινων και μεταλλικών επιφανειών.
- Αρχικό ξύσιμο ξύλινων και μεταλλικών επιφανειών πριν από τη βαφή.
- Αφαίρεση μπιγαίας.
- Αφαίρεση σκουριάς.

ΤΕΧΝΙΚΑ ΧΑΡΑΚΤΗΡΙΣΤΙΚΑ

Τα τεχνικά χαρακτηριστικά του μηχανήματος εμφανίζονται στον Πίνακα στη σελίδα 5.

ΣΗΜΕΙΩΣΗ

Εξαιτίας του συνεχιζόμενου προγράμματος έρευνας και ανάπτυξης της HiKOKI, τα τεχνικά χαρακτηριστικά που αναφέρονται εδώ μπορούν να αλλάξουν χωρίς προηγούμενη ειδοποίηση.

ΟΝΟΜΑΣΙΕΣ ΕΞΑΡΤΗΜΑΤΩΝ (Εικ. 1 – Εικ. 12)

①	Μπροστινή λαβή	⑪	Σακούλα σκόνης
②	Οδοντωτή βίδα	⑫	Πινακίδα ονόματος
③	Καντράν	⑬	Κουμπί κλειδώματος άξονα
④	Πάνω λαβή	⑭	Δίσκος στήριξης
⑤	Διακόπτης TurboBoost	⑮	Γυαλόχαρτο
⑥	Κουμπί κλειδώματος διακόπτη	⑯	Εξάγωνο μπουλόνι
⑦	Πίσω λαβή	⑰	Δακτύλιος πέδησης
⑧	Πληκτροδιακόπτης	⑱	Δίσκος μετάδοσης κίνησης
⑨	Εξάγωνο κλειδί άλεν	⑲	Σημάδι
⑩	Ταινία κλεισίματος		









ΣΤΕΡΕΩΣΗ ΚΑΙ ΛΕΙΤΟΥΡΓΙΑ

Ενέργεια	Εικόνα	Σελίδα
Τοποθέτηση του γυαλόχαρτου*1	2	2
Προσάρτηση της σακούλας σκόνης	3	2
Ενεργοποίηση και απενεργοποίηση	4	2
Ενεργοποίηση και απενεργοποίηση κλειδώματος	5	3
Ρύθμιση ταχύτητας*2	6	3

ΣΥΜΒΟΛΑ

ΠΡΟΕΙΔΟΠΟΙΗΣΗ

Τα παρακάτω δείχνουν τα σύμβολα που χρησιμοποιούνται στο μηχάνημα. Βεβαιωθείτε ότι κατανοείτε τη σημασία τους πριν τη χρήση.

	SV15YC: Παλμικό τριβείο έκκεντρο
	Για τον περιορισμό του κινδύνου τραυματισμού, ο χρήστης πρέπει να διαβάσει το εγχειρίδιο οδηγιών χρήσης.
	Μόνο για τις χώρες της ΕΕ Μην πετάτε τα ηλεκτρικά εργαλεία στον κάδο οικιακών απορριμμάτων! Σύμφωνα με την Ευρωπαϊκή Οδηγία 2012/19/ΕΕ περί ηλεκτρικών και ηλεκτρονικών συσκευών και την εφαρμογή της στην εθνική νομοθεσία, τα ηλεκτρικά εργαλεία που έχουν φτάσει στο τέλος της ζωής τους πρέπει να συλλέγονται ξεχωριστά και να επιστρέφονται για ανακύκλωση με τρόπο φιλικό προς το περιβάλλον.
V	Ονομαστική τάση (Βεβαιωθείτε ότι η πηγή τροφοδοσίας, που πρόκειται να χρησιμοποιηθεί, συμμορφώνεται με τις προϋποθέσεις ισχύος, που προβλέπονται στην ετικέτα του προϊόντος.)
D	Διάμετρος Γυαλόχαρτου
P	Ισχύς εισόδου
n ₀	Αριθμός στροφών χωρίς φορτίο (Διακόπτης TurboBoost Απενεργοποιημένος)
n ₀ , TB	Αριθμός στροφών χωρίς φορτίο (Διακόπτης TurboBoost Ενεργοποιημένος)
S	Διάμετρος τροχιάς
	Βάρος (Χωρίς καλώδιο)
I	Ενεργοποίηση
O	Απενεργοποίηση
	Διακόπτης TurboBoost
	Αποσυνδέστε το φις τροφοδοσίας από την ηλεκτρική έξοδο
	Προειδοποίηση
	Εργαλείο Κλάσης II

Αφαίρεση της μπροστινής λαβής	7	3
Αλλαγή διαμέτρου τροχιάς*3	8	3
Πώς να κρατάτε το εκκεντρο παλμικό τριβείο	9	3
Πώς να μετακινείτε το εκκεντρο παλμικό τριβείο	10	4
Κένωση της σακούλας σκόνης	11	4
Αντικατάσταση φρένου δίσκου στήριξης/δακτυλίου πέδησης	12	4
Επιλογή εξαρτημάτων*4	—	124

*1: Επειδή το προσάρτημα είναι τύπου άγκιστρου-θηλιάς, το γυαλόχαρτο μπορεί να τοποθετηθεί εύκολα με απλή πίεση στο πέλαμα. Όταν τοποθετείτε το γυαλόχαρτο, για να το ταιριάξετε στις τρύπες του πέλαματος, διπλώστε το απαλά κατά μήκος του άξονα των δύο οπών όπως φαίνεται στην **Εικ. 2**.

Κατόπιν, χρησιμοποιήστε τις τρύπες στο διπλωμένο χαρτί ως οδηγό για να ταιριάξετε το γυαλόχαρτο με το πέλαμα. Τέλος, πιέστε ολόκληρο το γυαλόχαρτο ομοιόμορφα πάνω στο πέλαμα.

ΠΡΟΕΙΔΟΠΟΙΗΣΗ

Μη χρησιμοποιείτε εξαρτήματα με χαμηλή πρόσφυση.

*2: Όταν ο διακόπτης TurboBoost είναι απενεργοποιημένος, η ταχύτητα μπορεί να ρυθμιστεί στο καντράν. Αυτό είναι επίσης εφικτό κατά τη διάρκεια της λειτουργίας.

Συνιστούμενες ρυθμίσεις του αριθμού των παλινδρομήσεων:

Συνθετικά υλικά 1-2

Μέταλλο, πλέξιγκλας®, παλιά επιχρίσματα 3-4

Χοντρό τρίψιμο, λεπτή λείανση, γυάλισμα, ξύλο 5

Η ιδανική ρύθμιση εξακριβώνεται καλύτερα με μια πρακτική δοκιμή.

Ενεργοποιήστε τον διακόπτη TurboBoost κατά τη λειτουργία για να ενεργοποιήσετε επιπλέον αποθέματα ισχύος για μέγιστο ρυθμό αφαίρεσης υλικού.

*3: Αυτό το εργαλείο διαθέτει δύο διαμέτρους τροχιάς:

- Μεγάλος κύκλος παλινδρόμησης (6,2 mm): Χοντρό τρίψιμο με μεγάλη απόδοση αφαίρεσης υλικού
- Μικρός κύκλος παλινδρόμησης (2,8 mm): Λεπτή λείανση, γυάλισμα

Αλλαγή διαμέτρου τροχιάς:

- Το φινι είναι αποσυνδεδεμένο από την υποδοχή!
- Πιέστε το κουμπί κλειδώματος άξονα και κρατήστε το στη θέση του.
- Κοιτώντας από την πλευρά της επιφάνειας τοποθέτησης του γυαλόχαρτου, περιστρέψτε τον δίσκο στήριξης, μέχρι να τον ακούσετε να δεσμεύεται (Κλικ!).
- Συνεχίστε να κρατάτε πατημένο το κουμπί.
- Συνεχίστε να περιστρέφετε τον δίσκο στήριξης κατά μισή περιστροφή ως το επόμενο σημείο ασφάλισης (Κλικ).
- Αφήστε το κουμπί κλειδώματος άξονα.

*4: Χρησιμοποιείτε μόνο γνήσια εξαρτήματα της HiKOKI.

Για μια πλήρη γκάμα εξαρτημάτων, δείτε τη διεύθυνση www.koki-holdings.com ή τον κύριο κατάλογο.

- (1) Γυαλόχαρτο για ξύλο και μέταλλο (10 τεμ. ανά συσκ.)
- (2) Γυαλόχαρτο για χρώματα και βερνίκια (10 τεμ. ανά συσκ.)
- (3) Σπόγγι λείανσης
- (4) Δίσκοι λείανσης από μαλλί προβάτου
- (5) Δίσκος στήριξης (απαλός)
- (6) Δίσκος στήριξης (ημισκληρός): Κανονικός τύπος
- (7) Γράσο

Για ένα ιδανικό αποτέλεσμα εργασίας χρησιμοποιείτε το κατάλληλο φύλλο λείανσης:

- Αφαίρεση παλιών στρώσεων βερνικιού = P40
- Αρχική λείανση ξύλου = P60, P80
- Λεπτή λείανση ξύλου = P100, P120
- Λείανση καπλαμά, βαφής, στόκου, βερνικιού = P180, P240, P320, P400

Μετά την τοποθέτηση του καινούργιου γυαλόχαρτου

Η κίνηση του τριβείου μπορεί να είναι μη ασταθής μετά την τοποθέτηση ενός καινούργιου γυαλόχαρτου, εξαιτίας του καινούργιου και τραχύ κόκκου του γυαλόχαρτου. Αυτό μπορεί να αποφευχθεί με το να γυρίρετε ελαφρά το τριβείο εμπρός ή πίσω κατά το τρίψιμο ή το λουστράρισμα. Η κίνηση του τριβείου θα γίνει σταθερή καθώς η επιφάνεια του γυαλόχαρτου αποκτήσει το κατάλληλο ξύσιμο.

Προφυλάξεις ως προς τη λειτουργία ΠΡΟΕΙΔΟΠΟΙΗΣΗ

- Μη λειτουργείτε ποτέ το εργαλείο χωρίς γυαλόχαρτο. Μπορεί να προκαλέσετε σοβαρή βλάβη στον δίσκο στήριξης.
- Η χρήση του εργαλείου με το άκρο του δίσκου στήριξης σε επαφή με το επεξεργαζόμενο κομμάτι μπορεί να προκαλέσει βλάβη στον δίσκο στήριξης.

ΣΗΜΕΙΩΣΗ

Κοιτώντας από πάνω, ο δίσκος στήριξης περιστρέφεται δεξιόστροφα κατά τη διάρκεια της λειτουργίας με φορτίο, αλλά ενδέχεται να περιστραφεί αριστερόστροφα κατά τη λειτουργία χωρίς φορτίο.

ΣΥΝΤΗΡΗΣΗ ΚΑΙ ΕΛΕΓΧΟΣ

1. Άδειασμα και καθάρισμα του Σάκου Σκόνης

Αν ο σάκος σκόνης περιέχει πάρα πολύ σκόνη, η συλλογή σκόνης θα επηρεαστεί. Άδειαστε το σάκο σκόνης όταν γεμίσει.

Αφαιρέστε τη σακούλα σκόνης, αποσυνδέστε την ταινία κλεισίματος και απορρίψτε τα περιεχόμενα.

2. Έλεγχος του γυαλόχαρτου

Επειδή η χρήση ενός φθαρμένου γυαλόχαρτου θα ελαττώσει την απόδοση και θα προκαλέσει την πιθανή ζημιά στο προστατευτικό, αντικαταστήστε το γυαλόχαρτο όταν παρατηρηθεί υπερβολική φθορά.

3. Αντικατάσταση φθαρμένου δίσκου στήριξης

ΣΗΜΕΙΩΣΗ

Όταν λειανθεί τραχύ υλικό (π.χ. σπατουλαρισμένες ή βερνικωμένες επιφάνειες, κτλ.), φθείρεται αναγκαστικά ο δίσκος στήριξης γρηγορότερα.

• Κρατώντας προς τα κάτω τον δίσκο στήριξης, χρησιμοποιήστε το εξάγωνο κλειδί άλεν για να ξεβιώσετε το εξάγωνο μπουλόνι στον δίσκο στήριξης.

Μην ξεφύγγετε το μπουλόνι χρησιμοποιώντας το κουμπί κλειδώματος άξονα.

Κάτι τέτοιο μπορεί να προκαλέσει ζημιά στο ρουλεμάν μονής κατεύθυνσης.

- Αφαιρέστε τον δίσκο στήριξης.
- Όταν αντικαθιστάτε τους δίσκους στήριξης, να χρησιμοποιείτε πάντα γνήσια ανταλλακτικά της HiKOKI με τον αριθμό που καθορίζεται στην επιλογή εξαρτημάτων.
- Εφαρμόστε γράσο (Αρ. Κωδικού 371872) στην πλευρά του δακτυλίου πέδησης που ολισθαίνει κατά μήκος του δίσκου στήριξης.
- Τοποθετήστε τον δίσκο στήριξης και περιστρέψτε τον μέχρι να κουμπώσει στον δίσκο μετάδοσης κίνησης.
- Τοποθετήστε το εξάγωνο μπουλόνι ξανά και σφίξτε.

Ελληνικά

4. Αντικατάσταση του φρένου του δίσκου στήριξης / δακτύλιου πέδησης

Όταν μετά από λίγο χρόνο αυξηθεί ο αριθμός των στροφών χωρίς φορτίο του δίσκου στήριξης, τότε ο δακτύλιος πέδησης είναι φθαρμένος και πρέπει να αντικατασταθεί.

ΣΗΜΕΙΩΣΗ

Όταν λειανθεί τραχύ υλικό (π.χ. σπατουλαρισμένες ή βερνικωμένες επιφάνειες, κτλ.), φθείρεται αναγκαστικά ο δακτύλιος πέδησης γρηγορότερα.

• Κρατώντας προς τα κάτω τον δίσκο στήριξης, χρησιμοποιήστε το εξάγωνο κλειδί άλεν για να ξεβιδώσετε το εξάγωνο μπουλόνι στον δίσκο στήριξης.

Μην ξεσφίγγετε το μπουλόνι χρησιμοποιώντας το κουμπι κλειδώματος άξονα.

Κάτι τέτοιο μπορεί να προκαλέσει ζημιά στο ρουλεμάν μονής κατεβύθυνσης.

• Αφαιρέστε τον δίσκο στήριξης.

• Αντικαταστήστε τον παλιό δακτύλιο πέδησης με τον νέο δακτύλιο πέδησης (γνήσια ανταλλακτικά της HiKOKI), διασφαλίζοντας ότι ο νέος δακτύλιος πέδησης βρίσκεται στην ίδια θέση με τον παλιό δακτύλιο πέδησης. Βεβαιωθείτε ότι η θέση της σήμανσης πάνω στον δακτύλιο πέδησης είναι σωστή.

• Εφαρμόστε γράσο (Αρ. Κωδικού 371872) στην πλευρά του δακτύλιου πέδησης που ολισθαίνει κατά μήκος του δίσκου στήριξης.

• Τοποθετήστε τον δίσκο στήριξης και περιστρέψτε τον μέχρι να κουμπώσει στον δίσκο μετάδοσης κίνησης.

• Τοποθετήστε το εξάγωνο μπουλόνι ξανά και σφίξτε.

5. Έλεγχος των βιδών στερέωσης

Να ελέγχετε τακτικά όλες τις βίδες στερέωσης και να βεβαιωθείτε ότι έχουν σφίξει καλά. Σε περίπτωση που κάποια βίδα είναι χαλαρή, σφίξτε την άμεσα. Διαφορετικά μπορεί να προκύψει σοβαρός κίνδυνος.

6. Συντήρηση του κινητήρα

Η περιέλιξη της μονάδας κινητήρα αποτελεί την «βασική λειτουργία» του ηλεκτρικού εργαλείου. Ασκήστε τη δέουσα προσοχή ώστε η περιέλιξη να μην υφίσταται βλάβες καυή να μην λερώνεται με λάδι ούτε να βρέχεται με νερό.

7. Αντικατάσταση του καλωδίου τροφοδοσίας

Αν το καλώδιο παροχής ρεύματος του Εργαλείου πάθει ζημιά, το Εργαλείο πρέπει να επιστραφεί στο Εξουσιοδοτημένο Κέντρο Εξυπηρέτησης της HiKOKI για να αντικατασταθεί.

8. Σέρβις

Συμβουλευτείτε έναν εξουσιοδοτημένο Αντιπρόσωπο Σέρβις στην περίπτωση βλάβης του ηλεκτρικού εργαλείου.

ΠΡΟΕΙΔΟΠΟΙΗΣΗ

Κατά τον έλεγχο και τη συντήρηση των ηλεκτρικών εργαλείων, οι κανόνες ασφαλείας και οι κανονισμοί που υπάρχουν σε κάθε χώρα πρέπει να ακολουθούνται.

ΕΓΓΥΗΣΗ

Εγγυόμαστε για τα ηλεκτρικά εργαλεία HiKOKI σύμφωνα με τον θεσμικό κανονισμό/ειδικό κανονισμό της χώρας. Η παρούσα εγγύηση δεν καλύπτει ελαττώματα ή ζημιές λόγω κακής χρήσης, κακομεταχείρισης ή φυσιολογικής φθοράς. Σε περίπτωση παραπόνων παρακαλούμε αποστείλετε το ηλεκτρικό εργαλείο, χωρίς να το αποσυναρμολογήσετε μαζί με το ΠΙΣΤΟΠΟΙΗΤΙΚΟ ΕΓΓΥΗΣΗΣ, το οποίο βρίσκεται στο τέλος των εν λόγω οδηγιών χειρισμού, σε Εξουσιοδοτημένο Κέντρο Εξυπηρέτησης της HiKOKI.

Πληροφορίες που αφορούν τον εκπεμπόμενο θόρυβο και τη δόνηση

Οι τιμές μετρήθηκαν σύμφωνα με το EN62841 και βρέθηκαν σύμφωνες με το ISO 4871.

Μετρηθείσα στάθμη ηχητικής ισχύος A: 93 dB (A).

Μετρηθείσα στάθμη ηχητικής πίεσης A: 82 dB (A).

Αβεβαιότητα K: 3 dB (A).

Φοράτε προστατευτικά αυτιών.

Συνολικές τιμές δόνησης (διανυσματικό άθροισμα τριαξονικού καλωδίου) που καθορίζονται σύμφωνα με το πρότυπο EN62841

Επιφάνειες λείανσης:

Τιμή εκπομπής δόνησης a_h =

9,0 m/s² (Μπροστινή λαβή)

8,3 m/s² (Πάνω λαβή/Πίσω λαβή)

Αβεβαιότητα K = 1,5 m/s²

Γυάλισμα:

Τιμή εκπομπής δόνησης a_h = 6,4 m/s²

Αβεβαιότητα K = 1,5 m/s²

Η εγκεκριμένη συνολική τιμή των δονήσεων έχει μετρηθεί σύμφωνα με μια σταθερή μέθοδο ελέγχου και μπορεί να χρησιμοποιηθεί για τη σύγκριση ενός εργαλείου με κάποιο άλλο.

Μπορεί επίσης να χρησιμοποιηθεί σε μια προκαταρκτική εκτίμηση έκθεσης.

ΠΡΟΕΙΔΟΠΟΙΗΣΗ

○ Η εκπομπή δονήσεων κατά την πραγματική χρήση του εργαλείου μπορεί να διαφέρει από την εγκεκριμένη συνολική τιμή και να εξαρτάται από τους τρόπους με τους οποίους χρησιμοποιείται το εργαλείο.

○ Καθορίστε μέτρα ασφαλείας για την προστασία του χειριστή που βασίζονται σε μια εκτίμηση της έκθεσης στις πραγματικές συνθήκες χρήσης (λαμβάνοντας υπόψη όλα τα μέρη του κύκλου λειτουργίας όπως τον χρόνο που το εργαλείο είναι κλειστό και το διάστημα όπου είναι ανενεργό επιπρόσθετα στον χρόνο εκκίνησης).

ΣΗΜΕΙΩΣΗ

Εξαιτίας του συνεχιζόμενου προγράμματος έρευνας και ανάπτυξης της HiKOKI, τα τεχνικά χαρακτηριστικά που αναφέρονται εδώ μπορούν να αλλάξουν χωρίς προηγούμενη ειδοποίηση.

OGÓLNE WSKAZÓWKI BEZPIECZEŃSTWA DOTYCZĄCE ELEKTRONARZĘDZI

⚠ OSTRZEŻENIE

Należy zapoznać się ze wszystkimi wskazówkami bezpieczeństwa, instrukcjami, ilustracjami i danymi technicznymi tego elektronarzędzia.

Nieprzestrzeganie wszystkich wymienionych poniżej instrukcji może być przyczyną porażenia prądem, pożaru i/ lub poważnych obrażeń.

Ostrzeżenia i wskazówki bezpieczeństwa należy zachować do wglądu.

Wykorzystywane w treści wskazówek bezpieczeństwa określenie „elektronarzędzie” odnosi się do narzędzi zasilanych z sieci elektrycznej (przewodowych) lub z akumulatora (beprzewodowych).

1) Bezpieczeństwo na stanowisku pracy

a) Stanowisko pracy należy utrzymywać w czystości i odpowiednio oświetlać.

Nieporządek lub nieodpowiednie oświetlenie stanowiska pracy może być przyczyną wypadków.

b) Elektronarzędzi nie należy użytkować w miejscach zagrożonych wybuchem, na przykład w pobliżu łatwopalnych cieczy, gazów lub pyłów. Pracujące elektronarzędzie wytwarza iskry, które mogą spowodować zapłon pyłu lub oparów.

c) Dzieci oraz osoby postronne powinny pozostawać z dala od pracującego elektronarzędzia.

Dekonzcentracja może być przyczyną utraty kontroli nad elektronarzędziem.

2) Bezpieczeństwo elektryczne

a) Wtyczka elektronarzędzia musi pasować do gniazda sieciowego. Wtyczki nie wolno w jakikolwiek sposób modyfikować. Elektronarzędzia posiadające uziemienie nie powinny być użytkowane z wtyczkami przejściowymi.

Użytkowanie niemodyfikowanych wtyczek oraz korzystanie z odpowiednich gniazd sieciowych zmniejsza ryzyko porażenia prądem.

b) Należy unikać kontaktu z powierzchniami jakichkolwiek uziemionych elementów, takich jak rury, grzejniki, kuchenki lub chłodziarki.

Ryzyko porażenia prądem wzrasta, gdy ciało jest uziemione.

c) Elektronarzędzi nie wolno narażać na działanie deszczu lub wilgoci.

Obecność wody wewnątrz elektronarzędzia zwiększa ryzyko porażenia prądem.

d) Przewodu zasilającego nie wolno używać w sposób niezgodny z jego przeznaczeniem. Przewodu zasilającego nie wolno używać do przenoszenia bądź ciągnięcia elektronarzędzia, ani do odłączania go od zasilania.

Przewód zasilający należy chronić przed kontaktem ze źródłami ciepła, olejem, ostrymi krawędziami lub poruszającymi się częściami.

Uszkodzony lub zapętlony przewód zasilający zwiększa ryzyko porażenia prądem.

e) W przypadku użytkowania elektronarzędzia na wolnym powietrzu należy korzystać z przedłużaczy do tego celu przeznaczonych.

Używanie przedłużaczy przeznaczonych do pracy na wolnym powietrzu zmniejsza ryzyko porażenia prądem.

f) Jeżeli praca elektronarzędziem musi być wykonywana w miejscu o dużej wilgotności, należy zawsze korzystać ze źródła zasilania zabezpieczonego wyłącznikiem różnicowoprądowym.

Korzystanie z wyłącznika różnicowoprądowego zmniejsza ryzyko porażenia prądem.

3) Bezpieczeństwo osobiste

a) Podczas użytkowania elektronarzędzia należy zachowywać ostrożność, koncentrować się na wykonywanej pracy i postępować zgodnie z zasadami zdrowego rozsądku.

Elektronarzędzia nie powinny być używane przez osoby zmęczone lub znajdujące się pod wpływem substancji odurzających, alkoholu bądź leków.

Chwila nieuwagi podczas użytkowania elektronarzędzia może być przyczyną poważnych obrażeń.

b) Należy używać wyposażenia ochronnego. Należy zawsze nosić okulary ochronne.

Stosowane – odpowiednio do panujących warunków – wyposażenie ochronne, takie jak maska przeciwpyłowa, obuwie antypoślizgowe, kask lub słuchawki ochronne, zmniejsza ryzyko odniesienia obrażeń.

c) Należy uniemożliwić przypadkowe uruchomienie. Przed podłączeniem elektronarzędzia do gniazda zasilania i/lub zestawu akumulatorowego, a także przed podniesieniem lub przeniesieniem go, należy upewnić się, że wyłącznik znajduje się w położeniu wyłączenia.

Ze względów bezpieczeństwa nie należy przenosić elektronarzędzi, trzymając palec na wyłączniku, ani podłączając do zasilania elektronarzędzi, których wyłącznik znajduje się w położeniu włączenia.

d) Przed włączeniem elektronarzędzia usunąć wszystkie klucze regulacyjne.

Pozostawienie klucza regulacyjnego połączonego z częścią obrotową elektronarzędzia może być przyczyną obrażeń.

e) Nie sięgać elektronarzędziem zbyt daleko. Należy zawsze pamiętać o stabilnej postawie i zachowaniu równowagi.

Zapewnia to lepsze panowanie nad elektronarzędziem w nieoczekiwanych sytuacjach.

f) Należy nosić odpowiednią odzież. Nie nosić luźnej odzieży ani biżuterii. Chronić włosy i odzież przed kontaktem z ruchomymi częściami urządzenia.

Luźna odzież, biżuteria lub długie włosy mogą zostać pochwycone i wciągnięte przez ruchome części narzędzia.

g) Jeżeli elektronarzędzie wyposażone jest w złącze dla urządzenia do odprowadzania i gromadzenia pyłów, należy pamiętać o właściwym podłączeniu i poprawnym użytkowaniu takiego urządzenia.

Korzystanie z urządzeń do odprowadzania i gromadzenia pyłu zmniejsza zagrożenia związane z obecnością pyłu.

h) Nie pozwól, aby wprawa osiągnięta w wyniku częstego korzystania z narzędzi pozwalała na beztroskę i ignorowanie zasad bezpieczeństwa narzędzi.

Nieostrożne działanie może spowodować poważne obrażenia w ciągu ułamka sekundy.

4) Obsługa i konserwacja elektronarzędzi

a) Nie używać elektronarzędzia ze zbyt dużą siłą. Należy wykorzystywać elektronarzędzie odpowiednio dla wykonywanej pracy.

Elektronarzędzie przeznaczone do wykonania określonej pracy wypełni swoje zadanie lepiej i w sposób bardziej bezpieczny, jeżeli praca będzie wykonywana z zalecaną prędkością.

- b) **Nie należy użytkować elektronarzędzia, którego wyłącznik jest uszkodzony.**

Każde elektronarzędzie, które nie może być właściwie włączane ani wyłączane, stanowi zagrożenie i musi zostać naprawione.

- c) **Przed przystąpieniem do jakichkolwiek regulacji bądź wymiany akcesoriów oraz kiedy elektronarzędzie nie będzie używane przez dłuższy czas, należy odłączyć wtyczkę elektronarzędzia od źródła zasilania i/ lub odłączyć od elektronarzędzia zestaw akumulatorowy (jeśli jest to możliwe).**

Powyższe środki bezpieczeństwa mają na celu wyeliminowanie ryzyka przypadkowego uruchomienia urządzenia.

- d) **Nie używane elektronarzędzia powinny być przechowywane w miejscu niedostępnym dla dzieci; osobom, które nie znają zasad obsługi elektronarzędzi lub niniejszych zaleceń nie wolno udzielać pozwolenia na użytkowanie elektronarzędzia.**

Użytkowanie elektronarzędzi przez osoby, które nie zostały właściwie poinstruowane, może stanowić zagrożenie.

- e) **Elektronarzędzia i akcesoria należy konserwować. Przed rozpoczęciem pracy należy sprawdzić, czy ruchome części są poprawnie umieszczone, czy nie są zakleszczone lub uszkodzone i czy nie występują jakiegokolwiek inne okoliczności, które mogłyby uniemożliwić bezpieczną pracę elektronarzędzia. W razie uszkodzenia przed kolejnym użyciem elektronarzędzie musi zostać naprawione.**

Wiele wypadków następuje z powodu nieprawidłowej konserwacji elektronarzędzi.

- f) **Narzędzia tnące powinny być zawsze ostre i czyste.**

Narzędzia tnące powinny być utrzymywane we właściwym stanie, z odpowiednio ostrymi krawędziami tnącymi – zmniejsza to ryzyko zakleszczenia narzędzia i ułatwia kontrolę nad nim.

- g) **Elektronarzędzia, akcesoria, wiertła, narzędzia tnące itp. należy zawsze obsługiwać w sposób zgodny z zaleceniami niniejszej instrukcji, biorąc pod uwagę warunki robocze oraz rodzaj wykonywanej pracy.**

Używanie elektronarzędzia w celach niezgodnych z jego przeznaczeniem może stanowić zagrożenie.

- h) **Utrzymywać uchwyty i powierzchnie chwytania suche, czyste i wolne od oleju i smaru.**

Śliskie uchwyty i powierzchnie chwytania uniemożliwiają bezpieczną obsługę i kontrolę narzędzia w nieoczekiwanych sytuacjach.

5) Serwis

- a) **Elektronarzędzia mogą być serwisowane wyłącznie przez wykwalifikowanych techników serwisowych, z zastosowaniem oryginalnych części zamiennych.**

Jest to gwarancją utrzymania bezpieczeństwa obsługi elektronarzędzia.

UWAGA

Dzieci oraz osoby niepełnosprawne powinny pozostawać z dala od pracującego elektronarzędzia.

Nie używane elektronarzędzia powinny być przechowywane w miejscu niedostępnym dla dzieci i osób niepełnosprawnych.

DODATKOWE WSKAZÓWKI BEZPIECZEŃSTWA

- Upewnij się, że charakterystyka wykorzystywanego źródła zasilania jest zgodna z informacjami dotyczącymi zasilania, podanymi na tabliczce znamionowej.
- Upewnij się, że wyłącznik jest w położeniu wyłączenia. Jeżeli wtyczka zostanie podłączona do gniazda sieciowego, gdy wyłącznik znajduje się w położeniu włączenia, elektronarzędzie uruchomi się natychmiast, co może być przyczyną poważnego wypadku.
- Aby zapobiec wypadkom, należy wyjmować wtyczkę z gniazdką przed rozpoczęciem regulacji, modyfikacji lub serwisowania.
- Należy zadbać o dobrą wentylację w miejscu pracy.
- Należy przestrzegać obowiązujących w danym kraju przepisów dla obrabianych materiałów.
- Jeżeli stanowisko robocze jest oddalone od źródła zasilania, należy korzystać z przedłużaczy o odpowiednim przekroju i mocy znamionowej. Przedłużacz powinien być tak krótki, jak to tylko możliwe; jego długość powinna jednak gwarantować praktyczną pracę.
- Mocowanie i zdejmowanie worka na pył
Przed przystąpieniem do szlifowania należy sprawdzić, z jakiego materiału wykonana jest powierzchnia, która ma być szlifowana.
Jeżeli szlifowana powierzchnia może wytwarzać szkodliwe lub toksyczne pyły, jak ma to miejsce na przykład w przypadku powierzchni malowanych farbą zawierającą ołów, należy upewnij się, że został dokładnie i szczerze podłączony worek pyłowy lub inny system odprowadzania pyłów.
Należy dodatkowo nosić maskę przeciwpyłową, jeżeli tylko jest dostępna.
Nie wdychać i nie dotykać pyłów szkodliwych lub toksycznych wytwarzanych podczas szlifowania - mogą one być niebezpieczne dla zdrowia użytkownika oraz osób postronnych.
Pyły z materiałów, takich jak farby zawierające ołów, niektóre gatunki drewna, minerały i metal, mogą być szkodliwe.
Niektóre rodzaje pyłów jak pył dębowy czy buczynowy uważane są za rakotwórcze, zwłaszcza w połączeniu z dodatkowymi substancjami do używanymi przy obróbce drewna (chromian, środki ochronne do drewna).
Materiały zawierające azbest mogą być obrabiane wyłącznie przez specjalistów.
- Wskazówki praktyczne dotyczące korzystania z urządzenia
 - Nigdy nie stosować wody lub cieczy chłodząco-smarującej przy szlifowaniu. Może to spowodować porażenie prądem elektrycznym.
 - Nie należy nigdy włączać zasilania, kiedy szlifierka pozostaje w kontakcie ze szlifowanym materiałem. Może to spowodować uszkodzenie materiału. To samo dotyczy wyłączenia urządzenia.
 - NIE NALEŻY dociskać szlifierki zbyt mocno. Zbyt silny docisk może spowodować przecięcie silnika, szybsze zużycie papieru ściernego oraz mniejszą wydajność szlifowania.
- W przypadku prac dłużej trwających należy nosić odpowiednie nauszniki ochronne.
Dłuższe oddziaływanie wysokiego poziomu hałasu może doprowadzić do utraty słuchu.
- Nie wolno ciąć materiałów, przy których powstają niebezpieczne dla zdrowia pyły lub opary (np. azbest).
- Obrabiany element należy zabezpieczyć przed przesunięciem, np. za pomocą urządzeń mocujących.
- Wyłącznik różnicowoprądowy

Zaleca się, aby zawsze korzystać z wyłącznika różnicowoprądowego, dla którego wartość znamionowa prądu resztkowego jest równa 30 mA lub mniejsza.

13. W następujących przypadkach należy oczyścić worek na pył i całkowicie usunąć pył.
Pył pozostawiony w worku na pył może spowodować zapłon.
 - Szlifowanie blachy stalowej po szlifowaniu materiałów, takich jak drewno
 - Po zakończeniu polerowania
14. W przypadku korzystania z uchwytu przedniego należy pamiętać, aby śruba z łbem radełkowym była całkowicie dokręcona.
15. Przed rozpoczęciem pracy należy sprawdzić, czy obudowa nie jest pęknięta.
16. Nie należy wrzucać pyłu powstałego podczas szlifowania do otwartego ognia, ponieważ materiały w postaci drobnych cząstek mogą być wybuchowe.
17. Używać wyłącznie zgodnie z przeznaczeniem.
18. Nigdy nie włączać narzędzia, które styka się z obrabianym przedmiotem, ponieważ może to spowodować obrażenia ciała operatora.

	Wyłączanie
	Przelącznik TurboBoost
	Odłączyć wtyczkę od gniazda sieciowego
	Ostrzeżenie
	Elektronarzędzie klasy II

AKCESORIA STANDARDOWE

Poza elektronarzędziem (1 narzędzie) w opakowaniu znajdują się akcesoria wymienione poniżej.

- Przedni uchwyt..... 1
- Papier ścierny (P120)..... 1
- Worek na pył 1
- Klucz imbusowy 5 mm 1

Aksesoria standardowe mogą ulec zmianie bez wcześniejszego zawiadomienia.

ZASTOSOWANIA

- Szlifowanie lub wykańczanie powierzchni drewnianych i metalowych.
- Wstępne szlifowanie powierzchni drewnianych i metalowych przed malowaniem.
- Usuwanie farb.
- Usuwanie rdzy.

SPECYFIKACJE TECHNICZNE

Specyfikacje techniczne niniejszego elektronarzędzia są podane w tabeli na stronie 5.

WSKAZÓWKA

W związku z prowadzonym przez firmę HiKOKI programem badań i rozwoju, niniejsze specyfikacje techniczne mogą ulec zmianie bez wcześniejszego zawiadomienia.

NAZWY CZĘŚCI (Rys. 1 – Rys. 12)

①	Przedni uchwyt	⑪	Worek na pył
②	Śruba z radełkowym łbem	⑫	Tabliczka znamionowa
③	Pokrętło	⑬	Przycisk blokady wrzeczona
④	Górny uchwyt	⑭	Talerz wsporczy
⑤	Przelącznik TurboBoost	⑮	Papier ścierny
⑥	Przycisk blokady przelącznika	⑯	Śruba imbusowa
⑦	Tyłny uchwyt	⑰	Pierścień hamujący
⑧	Przelącznik spustowy	⑱	Dysk nośny
⑨	Klucz imbusowy	⑲	Oznaczenie
⑩	Pasek mocujący		

SYMBOLE

OSTRZEŻENIE

Następujące oznaczenia są symbolami używanymi w instrukcji elektronarzędzia. Przed rozpoczęciem użytkowania należy się upewnić, że ich znaczenie jest zrozumiałe.

	SV15YC: Szlifierko-polerka
	Aby zmniejszyć ryzyko odniesienia obrażeń, użytkownik powinien przeczytać instrukcję obsługi.
	Dotyczy tylko państw UE Elektronarzędzi nie wolno wyrzucać wraz z odpadami z gospodarstwa domowego! Zgodnie z Dyrektywą Europejską 2012/19/UE w sprawie zużytego sprzętu elektrycznego i elektronicznego oraz wprowadzeniem jej zgodnie z prawem krajowym, zużyte elektronarzędzia należy posegregować i oddać do recyklingu w sposób przyjazny dla środowiska w wyspecjalizowanym zakładzie utylizacji.
V	Napięcie znamionowe (Upewnić się, że charakterystyka wykorzystywanego źródła zasilania jest zgodna z informacjami dotyczącymi zasilania, podanymi na tabliczce znamionowej.)
D	Średnica tarczy papieru ściernego
P	Moc wejściowa
n ₀	Prędkość obrotowa bez obciążenia (przelącznik TurboBoost w położeniu OFF (wyłącz))
n ₀ , TB	Prędkość obrotowa bez obciążenia (przelącznik TurboBoost w położeniu ON (włącz))
S	Średnica orbity
	Waga (Bez przewodu zasilającego)
I	Włączanie

MONTAŻ I PRACA

Działanie	Rysunek	Strona
Zakładanie papieru ściernego*1	2	2
Podłączanie worka na pył	3	2
Włączanie i wyłączenie	4	2
Włączanie i wyłączenie blokady	5	3
Regulacja prędkości*2	6	3
Demontaż przedniego uchwytu	7	3
Zmiana średnicy orbity*3	8	3
Sposób trzymania szlifierko-polerki	9	3
Sposób prowadzenia szlifierko-polerki	10	4
Opróżnianie worka na pył	11	4
Wymiana hamulca płyty wsporczej/pierścienia hamującego	12	4
Wybór akcesoriów*4	—	124

*1: Dzięki mocowaniu na rzep papier ścierny może być łatwo założony poprzez docisnięcie go do podkładki. Przed założeniem należy złożyć papier ścierny wzdłuż osi obu otworów tak, aby dopasować go do otworów w podkładce, jak pokazano na **Rys. 2**. Następnie wykorzystaj otwory znajdujące się wzdłuż zagięcia, aby dokładnie dopasować papier ścierny do podkładki. Na zakończenie równo docisnąć cały papier ścierny do podkładki.

UWAGA

Nie należy używać akcesoriów o niskiej przyczepności.
*2: Gdy przełącznik TurboBoost jest wyłączony, prędkość obrotową można regulować pokrętkiem. Jest to możliwe także w trakcie pracy.

Zalecane ustawienia liczby wibracji:

Tworzywa sztuczne 1-2
Metal, pleksiglas®, stare powłoki malarskie 3-4
Szlifowanie zgrubne, wykańczające, polerowanie, drewno 5
Optymalne ustawienie prędkości obrotowej należy ustalić w praktyce.

Przeszawić przełącznik TurboBoost w położenie włączone, aby włączyć dodatkowy zapas mocy w celu uzyskania maksymalnej szybkości usuwania materiału.

*3: To narzędzie obsługuje dwie średnice orbity:
• Duże koło wibracji (6,2 mm): szlifowanie zgrubne o dużej wydajności zdzierania
• Małe koło wibracji (2,8 mm): szlifowanie wykańczające, polerowanie

Zmiana średnicy orbity:

- Wtyczka jest odłączona od gniazodka!
- Nacisnąć przycisk blokady wrzeciona i przytrzymać narzędzie w miejscu.
- Patrząc od boku powierzchni mocowania papieru ściernego, obracać płytę wsporczą, aż do jej słyszalnego zatrzaśnięcia (odgłos kliknięcia).
- Nadal trzymać przycisk wciśnięty.
- Obrócić płytę wsporczą o kolejne pół obrotu do kolejnego punktu zatrzaśnięcia (odgłos kliknięcia).
- Zwolnić przycisk blokady wrzeciona.

*4: Używać wyłącznie oryginalnych akcesoriów firmy HiKOKI.

Aby uzyskać informacje o pełnym asortymencie akcesoriów, odwiedzić stronę www.koki-holdings.com lub zapoznać się z głównym katalogiem.

- (1) Papier ścierny do drewna i metalu (10 szt. na opak.)
- (2) Papier ścierny do farb i lakierów (10 szt. na opak.)
- (3) Gąbki polerskie
- (4) Tarcze polerskie z owczą wełną
- (5) Płyta wsporcza (miękka)
- (6) Płyta wsporcza (średnio twarda): Standardowego typu
- (7) Smar

Dla uzyskania optymalnego wyniku pracy należy stosować odpowiedni arkusz ścierny:

- Usuwanie starych powłok lakierniczych = P40
- Szlifowanie wstępne drewna = P60, P80
- Wygladzanie drewna = P100, P120
- Szlifowanie fornirów, warstw gruntujących, szpachłówek, lakieru = P180, P240, P320, P400

Po założeniu nowego papieru ściernego

Po założeniu nowego papieru ściernego poruszanie szlifierką może początkowo być bardziej nierównomierne z powodu nowego, nie zużytego ziarna papieru. Można tego uniknąć, lekko nachylając szlifierkę w przód lub w tył podczas pracy. Kiedy powierzchnia papieru ściernego ulegnie pewnemu zużyciu, praca szlifierki stanie się równomierna.

Środki ostrożności dotyczące użytkowania

UWAGA

- Nigdy nie uruchamiać narzędzia bez papieru ściernego. Może to spowodować poważne uszkodzenie płyty wsporczej.
- Korzystanie z narzędzia, gdy krawędź jego płyty wsporczej dotyka obrabianego przedmiotu, może spowodować uszkodzenie płyty wsporczej.

WSKAZÓWKA

Patrząc od góry, płyta wsporcza obraca się zgodnie ze wskazówkami zegara podczas pracy z obciążeniem, ale może obracać się przeciwnie do wskazówek zegara podczas pracy bez obciążenia.

KONSERWACJA I KONTROLA

1. Opróżnianie i czyszczenie worka na pył

Jeżeli worek zawiera już zbyt dużo pyłu, dalsze odprowadzanie pyłu będzie mniej wydajne. Kiedy worek na pył jest pełny, należy go opróżnić. Odłączyć worek na pył, odcepścić pasek mocujący i usunąć zawartość worka.

2. Sprawdzanie papieru ściernego

Korzystanie z nadmiernie zużytego papieru ściernego powoduje zmniejszenie wydajności pracy, a ponadto może spowodować uszkodzenie wkładki – z tego powodu nadmiernie zużyty papier ścierny powinien natychmiast być wymieniany.

3. Wymiana zużytego talerza wsporczego

WSKAZÓWKA

W przypadku szlifowania materiału szorstkiego (np. powierzchnie szpachlowane lub lakierowane, itp.), talerz wsporczy ulega nieuniknieniu szybszemu zużyciu.

- Przytrzymując płytę wsporczą, użyć klucza imbusowego do odkręcenia śruby imbusowej na płycie wsporczej.

Nie wykręcać śruby za pomocą przycisku blokady wrzeciona.

Może to uszkodzić łożysko jednokierunkowe.

- Zdemontować płytę wsporczą.
- Do wymiany płyty wsporczej należy zawsze używać oryginalnych części HiKOKI o numerze podanym na liście akcesoriów.
- Nałożyć smar (nr kodu 371872) na stronę pierścienia hamującego przesuwającą się wzdłuż płyty wsporczej.
- Zamontować płytę wsporczą i obracać ją do zatrzaśnięcia na tarczy nośnej.
- Włożyć śrubę imbusową na miejsce i dokręcić ją.

4. Wymiana hamulca talerza wsporczego / pierścienia hamującego

Jeśli po jakimś czasie prędkość obrotowa talerza wsporczego na biegu jałowym ulegnie zwiększeniu, świadczy to o zużyciu pierścienia hamującego i potrzebie jego wymiany.

WSKAZÓWKA

W przypadku szlifowania materiału szorstkiego (np. powierzchnie szpachlowane lub lakierowane, itp.), pierścień hamujący ulega nieuniknieniu szybszemu zużyciu.

- Przytrzymując płytę wsporczą, użyć klucza imbusowego do odkręcenia śruby imbusowej na płycie wsporczej.
Nie wykręcać śruby za pomocą przycisku blokady wrzeciona.
Może to uszkodzić łożysko jednokierunkowe.
- Zdemonstrować płytę wsporczą.
- Wymienić stary pierścień hamujący na nowy pierścień hamujący (oryginalną część HiKOKI), pamiętając, aby koniecznie umieścić nowy pierścień hamujący w tym samym położeniu, co stary pierścień hamujący. Dopilnować, aby położenie oznaczenia na pierścieniu hamującym było poprawne.
- Nałożyć smar (nr kodu 371872) na stronę pierścienia hamującego przesuwając się wzdłuż płyty wsporczej.
- Zamontować płytę wsporczą i obracać ją do zatrzasknięcia na tarczy nośnej.
- Włożyć śrubę imbusową na miejsce i dokręcić ją.

5. Kontrola śrub mocujących

Śruby mocujące należy regularnie kontrolować pod kątem ich poprawnego dokręcenia. Jeżeli którakolwiek ze śrub jest poluzowana, należy ją natychmiast dokręcić. Niezastosowanie się do tego zalecenia może stwarzać zagrożenie.

6. Konserwacja silnika

Uzwojenie silnika jest najistotniejszym elementem elektronarzędzia. Należy zachować szczególną ostrożność, aby uzwojenie nie zostało uszkodzone i/lub nie weszło w kontakt z olejem lub wodą.

7. Wymiana przewodu zasilającego

Jeżeli uszkodzony jest przewód zasilający narzędzie, należy go zwrócić do centrum serwisowego autoryzowanego przez firmę HiKOKI w celu wymiany.

8. Serwisowanie

W przypadku uszkodzenia elektrycznego należy skontaktować się z Autoryzowanym Punktem Serwisowym.

UWAGA

Podczas użytkowania i konserwacji narzędzi elektrycznych muszą być przestrzegane przepisy i standardy bezpieczeństwa.

GWARANCJA

Gwarancja na elektronarzędzia firmy HiKOKI jest udzielana z uwzględnieniem praw statutowych/przepisów krajowych. Gwarancja nie obejmuje wad i uszkodzeń powstałych w wyniku niewłaściwego lub niezgodnego z przeznaczeniem użytkowania, bądź wynikających z normalnego zużycia. W wypadku reklamacji należy dostarczyć kompletne elektronarzędzie do centrum serwisowego autoryzowanego przez firmę HiKOKI wraz z KARTĄ GWARANCYJNĄ znajdującą się na końcu instrukcji obsługi.

Informacje dotyczące poziomu hałasu i wibracji

Zmierzone wartości zostały określone zgodnie z EN62841 i zadeklarowane zgodnie z ISO 4871.

Zmierzony poziom dźwięku A: 93 dB (A).

Zmierzony poziom ciśnienia akustycznego A: 82 dB (A).

Niepewność K: 3 dB (A).

Należy nosić słuchawki ochronne.

Wartość całkowita wibracji (trójosiowa suma wektorowa) określona zgodnie z EN62841.

Szlifowanie powierzchni:

Wartość emisji wibracji a_h =

9,0 m/s² (Uchwyt przedni)

8,3 m/s² (Uchwyt górny/Uchwyt tylny)

Niepewność K = 1,5 m/s²

Polerowanie:

Wartość emisji wibracji a_h = 6,4 m/s²

Niepewność K = 1,5 m/s²

Zadeklarowana wartość całkowita wibracji została zmierzona zgodnie ze standardową metodą testową i może być wykorzystana do porównywania elektronarzędzi.

Może być także wykorzystywana do wstępnej oceny ekspozycji.

OSTRZEŻENIE

○ W zależności od sposobu wykorzystywania elektronarzędzia emisja wibracji podczas rzeczywistej pracy elektronarzędzia może różnić się od zadeklarowanej wartości całkowitej.

○ Należy określić środki bezpieczeństwa dla ochrony operatora zgodnie z szacowaną wartością ekspozycji w zależności od rzeczywistych warunków użytkowania (uwzględniając wszystkie etapy cyklu roboczego, takie jak przerwy w pracy elektronarzędzia oraz praca na biegu jałowym w stanie gotowości).

WSKAZÓWKA

W związku z prowadzonym przez firmę HiKOKI programem badań i rozwoju, niniejsze specyfikacje techniczne mogą ulec zmianie bez wcześniejszego zawiadomienia.

A SZERSZÁMGÉPPEL KAPCSOLATOS ÁLTALÁNOS BIZTONSÁGI FIGYELMEZTETÉSEK

⚠ FIGYELEM

Olvasson el minden biztonsági figyelmeztetést, útmutatást, illusztrációt és műszaki adatot, amelyeket a szerszámgéphez kapott.

Az alább felsorolt utasítások be nem tartása áramütést, tüzet és/vagy súlyos sérülést eredményezhet.

A figyelmeztetéseket és utasításokat tartalmazó útmutatót őrizze meg, hogy a jövőben is a rendelkezésére álljon.

A figyelmeztetésekből használt „szerszámgép” kifejezés a hálózatról működő (vezetékes) vagy akkumulátorral működő (vezeték nélküli) szerszámgépre vonatkozik.

1) Munkaterület biztonsága

- A munkaterület mindig legyen tiszta és jól megvilágított.**
A zsúfolt vagy sötét területek vonzzák a baleseteket.
- Ne használja a szerszámgépeket robbanásveszélyes légkörben, például gyúlékony folyadékok, gázok vagy por jelenlétében.**
A szerszámgépek szikrákat keltenek, amelyek meggyújthatják a port vagy gőzöket.
- Ne engedje közel a gyermekeket és kívülrállókat a szerszámgéphez annak használatá közben.**
Elveszitheti az irányítását a gép felett, ha valaki eltereli a figyelmét.

2) Érintésvédelem

- A szerszámgép dugaszainak az aljzatnak megfelelőnek kell lenniük. Soha, semmilyen módon ne alakítsa át a dugaszt. Ne használjon átalakító dugaszt földelt szerszámgépekhez.**
Az eredeti dugaszok és a megfelelő aljzatok használata csökkenti az áramütés kockázatát.
- Kerülje a test érintkezését a földelt felületekkel, mint például csövekkel, radiátorokkal, tűzhelyekkel és hűtőszekrényekkel.**
Az áramütés kockázata nagyobb, ha a teste földelve van.
- Ne tegye ki a szerszámgépeket esőnek vagy nedves körülményeknek.**
A szerszámgépbe kerülő víz növeli az áramütés kockázatát.
- Ne rongálja meg a vezetéket. Soha ne használja a vezetéket a szerszámgép szállításához, húzásához vagy az aljzatból való kihúzásához. Tartsa távol a vezetéket hőtől, olajtól, éles szegélyektől vagy mozgó alkatrészekről.**
A sérült vagy összekuszálódott vezetékek növelik az áramütés kockázatát.
- A szerszámgép szabadban történő üzemeltetése esetén használjon szabadtéri használatra alkalmas hosszabbító kábelt.**
A szabadtéri használatra alkalmas kábel használata csökkenti az áramütés kockázatát.
- Ha elkerülhetetlen a szerszámgép nyirkos helyen történő használata, használjon FI relével (érintésvédelmi relével) védett táplálást.**
A FI relé használata csökkenti az áramütés kockázatát.

3) Személyi biztonság

- A szerszámgép használata közben maradjon mindig figyelmes, arra figyeljen, amit csinál, és használja a józanész elvét.**
Ne használja a szerszámgépet fáradtan, kábítószert, alkoholt vagy gyógyszert használva. A szerszámgépek üzemeltetése közben egy pillanatrai figyelmetlenség is súlyos személyi sérülést eredményezhet.

- Használjon személyi védőeszközöket. Mindig viseljen védőszemüveget.**
A munkavédelmi eszközök, mint a porvédő maszk, csúszásgátló biztonsági cipő, védő sisak vagy fülvédő használata a fennálló körülmények esetén csökkenti a személyi sérülés veszélyét.
- Ne hagyja, hogy a gép véletlenül elinduljon. Győződjön meg arról, hogy a kapcsoló a kikapcsoló állásban van, mielőtt a szerszámgépet csatlakoztatja az áramforráshoz és/vagy behelyezi az akkumulátort, illetve amikor felveszi vagy szállítja a szerszámot.**
A szerszámgépek szállítása úgy, hogy az ujjá a kapcsolón van, valamint a bekapcsolt szerszámgépek áram alá helyezése vonzza a baleseteket.
- Távolítson el minden állítókulcsot vagy csavarkulcsot, mielőtt bekapcsolja a szerszámgépet.**
A szerszámgép forgó részéhez csatlakoztatva hagyott csavarkulcs vagy kulcs személyi sérülést eredményezhet.
- A gép használatakor ne nyújtózzon túl messzire. Mindig álljon stabilan, és őrizze meg egyensúlyát.**
Ez lehetővé teszi, hogy a szerszámgépet váratlan helyzetekben is jobban irányítsa.
- Öltözzön megfelelően. Ne viseljen laza ruházatot vagy ékszert. Tartsa távol haját és ruházatát a mozgó alkatrészekről.**
A laza ruházat, ékszer vagy hosszú haj beakadhat a mozgó részekbe.
- Ha a porszivó és gyűjtő berendezések csatlakoztatásához külön eszközöket kapott, gondoskodjon ezek megfelelő csatlakoztatásáról és használatáról.**
A porgyűjtő használata csökkentheti a porhoz kapcsolódó veszélyeket.
- Ne hagyja, hogy a gépek gyakori használatából eredő megszokás önelégültté tegye, és ez a gép biztonsági alapelveinek figyelmen kívül hagyására késztesse.**
Egy gondatlan cselekedet a másodperc töredéke alatt súlyos sérülést okozhat.

4) A szerszámgép használata és ápolása

- Ne erőltesse a szerszámgépet. Használjon az alkalmazásához megfelelő szerszámgépet.**
A megfelelő szerszámgép jobban és biztonságosabban végzi el a feladatot azon a sebességen, amelyre azt tervezték.
- Ne használja a szerszámgépet, ha a kapcsoló nem kapcsolja azt be és ki.**
Az a szerszámgép, amely a kapcsolóval nem vezérelhető, veszélyes, és meg kell javítani.
- Húzza ki a dugaszt az áramforrásból és/vagy, ha eltávolítható, vegye ki az akkumulátort a szerszámgépéből, mielőtt bármilyen beállítást végez, tartozékokat cserél vagy tárolja a szerszámgépeket.**
Ezen megelőző biztonsági intézkedések csökkentik a szerszámgép véletlen beindulásának kockázatát.
- A használaton kívüli szerszámgépeket tárolja úgy, hogy gyermekek ne férhessenek hozzá, és ne engedje meg, hogy a szerszámgépet a gépet vagy ezeket az utasításokat nem ismerő személyek használják.**
Képzetlen felhasználók kezében a szerszámgépek veszélyesebbek.
- A szerszámgépek és tartozékaik karbantartása. Ellenőrizze, hogy a mozgó alkatrészek a szerszámgépen nincsenek-e elállítódva, vagy beszorulva, nincsenek-e törött alkatrészek,**

vagy van-e más körülmény, ami befolyásolhatja a szerszám gép működését. Ha a szerszám gép sérült, használat előtt javíttassa meg.

Sok balesetet a rosszul karbantartott szerszám gépek okoznak.

f) A vágószerszámokat tartsa élesen és tisztán.

Az éles vágóélekkel rendelkező, megfelelően karbantartott vágószerszámok elakadásának lehetősége kevésbé valószínű, és azok könnyebben kezelhetők.

g) A szerszám gép tartozékait és betétkéseit stb. használja a jelen útmutatónak megfelelően, figyelembe véve a munkakörülményeket és a végzendő munkát.

A szerszám gép nem rendeltetésszerű használata veszélyes helyzetet eredményezhet.

h) Tartsa a fogantyúkat és a markolatok felületeit szárazon, valamint olaj- és zsírinteseken.

A csúszós fogantyúk és markolati felületek nem teszik lehetővé a szerszám biztonságos kezelését és váratlan helyzetekben történő irányítását.

5) Szerviz

a) A szerszám gépét képesítéssel rendelkező szerelővel javíttassa meg, csak azonos cserealkatrészek használatával.

Ez biztosítja, hogy a szerszám gép biztonságos maradjon.

VIGYÁZAT

A gyermekeket és beteg személyeket tartsa távol. A használaton kívül lévő szerszámokat olyan módon tárolja, hogy gyermekek és beteg személyek ne férhessenek hozzá.

TOVÁBBI BIZTONSÁGI FIGYELMEZTETÉSEK

1. Ügyeljen rá, hogy a használni kívánt hálózati forrás megfeleljen a termék adattábláján feltüntetett hálózati követelményeknek.
2. Győződjön meg arról, hogy a hálózati kapcsoló KI állásban van.
Ha a csatlakozódugót úgy csatlakoztatja a dugaszolóaljzathoz, hogy a hálózati kapcsoló ON (BE) állásban van, a szerszám gép azonnal működésbe lép, ami súlyos balesetet okozhat.
3. A balesetek megelőzése érdekében bármilyen jellegű beállítás, átalakítás, javítás elvégzése előtt húzza ki a dugót az aljzathól.
4. Gondoskodjon a munkahely jó szellőzéséről.
5. Vegye figyelembe a megmunkálendő anyagokra vonatkozóan az Önök országában érvényes előírásokat.
6. Ha a munkaterület a hálózati forrástól távol található, használjon megfelelő keresztmetszetű és névleges teljesítményű hosszabbító kábelt. A hosszabbító kábelt a lehető legrövidebbre kell fogni.
7. A porzsák felszerelése és eltávolítása
A csiszolás megkezdése előtt vizsgálja meg a csiszolandó felületet.
Amennyiben a csiszolás során előreláthatóan veszélyes / mérgező por keletkezik - pl. ólomtartalmú festékek bevonat felületénél - mindig ellenőrizze, hogy a porzsák vagy egyéb porelszívó rendszer szorosan illeszkedik a porkivezető nyíláshoz.
Ezen felül - ha rendelkezésre áll, - viseljen porvédő maszkot.
Ne lélegezze be, és ne érintse meg a csiszolás közben keletkező veszélyes / mérgező port; a por veszélyeztetheti az ön és a körülállók egészségét.
Egyes anyagok, mint pl. ólomtartalmú festékek, egyes fajták, ásványok és fémek pora egészségkárosító lehet.

Bizonyos porok, mint pl. a tölgy vagy a bükk pora rákkeltőnek minősül, különösen a faanyagok kezelésére szolgáló adalékanyagokkal (kromátokkal, fakonzerváló szerekkel) együtt.



Azbesztartalmú anyagokat csak szakembereknek szabad megmunkálniuk.





8. Fontos használati tanácsok
 - Soha ne alkalmazzon vizet vagy hűtőfolyadékot csiszolás közben. Ez áramütést okozhat.
 - Soha ne kapcsolja BE a készüléket, amikor az érintkezik a csiszolandó felülettel. Ez óhatatlanul az anyag károsodását okozza. Ugyanez vonatkozik a készülék kikapcsolására is.
 - Csiszolás közben NE alkalmazzon erős nyomást. A túl erős nyomás a motor túlterhelését, a csiszolópapír élettartamának csökkenését, valamint a csiszolási és polírozási hatások csökkenését okozhatja.
9. Ha hosszabb ideig dolgozik, viseljen fülvédőt.
A hosszabb időn keresztül ható erős zajszint halláskárosodást okozhat.
10. Olyan anyagokat, amelyek megmunkálásakor egészségkárosító porok vagy gőzök keletkeznek (pl. azbeszt), a készülékkel nem szabad megmunkálni.
11. Biztosítsa a munkadarabot megcsúszás ellen, pl. befogó szerkezet segítségével.
12. FI-relé
FI-relé használata minden esetben 30 mA vagy annál kisebb névleges maradékárammal javasolt.
13. A következő esetekben, alaposan tisztítsa ki a porzsákat, és minden port távolítson el.
A porzsákban maradó por tüzet okozhat.
 - Acéllemezek csiszolása az olyan anyagok csiszolása után, mint a fa
 - A polírozás befejezése után
14. Az elülső kar használatakor győződjön meg róla, hogy a recézett fejű csavart teljesen meghúzta.
15. A munka megkezdésekor győződjön meg róla, hogy a burkolat nem repedt-e.
16. Ne dobja a csiszolóport nyílt tűzre, mert a finom részecske formában jelen lévő anyagok robbanásveszélyesek lehetnek.
17. Ne használja a rendeltetésszerű használatlaltól eltérő célra.
18. Soha ne kapcsolja be a szerszám gépet, ha az hozzáér a munkadarabhoz, mert az a gépkezelő sérülését okozhatja.

SZIMBÓLUMOK

FIGYELMEZTETÉS

Az alábbiakban a géphez alkalmazott jelöléseket soroljuk fel. A gép használata előtt feltétlenül ismerkedjen meg ezekkel a jelölésekkel.

	SV15YC: Excentercsiszoló
	A sérülések kockázatának csökkentése érdekében, a használatonak el kell olvasnia a használati útmutatót.
	Csak EU-országok számára Az elektromos szerszámokat ne dobja a háztartási szemétkébe! Az elektromos és elektronikus berendezések hulladékairól szóló 2012/19/EU irányelv és annak a nemzeti jogba való átültetése szerint az elhasznált elektromos szerszámokat külön kell gyűjteni, és egy környezetbarát újrafeldolgozó létesítménybe kell visszavinni.

V	Névleges feszültség (Ellenőrizzze, hogy az áramforrás megfelel a termék adattábláján szereplő elektromos követelményeknek.)
D	Csiszolópapír átmérője
P	Felvett teljesítmény
n ₀	Üresjáratú fordulatszám (TurboBoost kapcsoló KI)
n ₀ , TB	Üresjáratú fordulatszám (TurboBoost kapcsoló BE)
S	Keringési átmérő
	Súly (Kábel nélkül)
I	Bekapcsolás
O	Kikapcsolás
	TurboBoost kapcsoló
	Húzza ki az elektromos csatlakozót az aljzatból
	Figyelem
	II. osztályú szerszám

AZ EGYES RÉSZEK ELNEVEZÉSE (1. – 12. ábra)

①	Első fogantyú	⑪	Porzsák
②	Recés csavar	⑫	Névtábla
③	Tárcsa	⑬	Orsó rögzítő gomb
④	Top fogantyú	⑭	Tartólap
⑤	TurboBoost kapcsoló	⑮	Csiszolópapír
⑥	Váltózárgomb	⑯	Hatszög csavar
⑦	Hátsó fogantyú	⑰	Fékgyűrű
⑧	Indító kapcsoló	⑱	Menesztőtárcsa
⑨	Hatszögletű dugókulcs	⑲	Jelzés
⑩	Zárószalag		

ÖSSZESZERELÉS ÉS HASZNÁLAT

Művelet	Ábra	Oldal
A csiszolópapír felszerelése*1	2	2
A porzsák csatlakoztatása	3	2
Be- és kikapcsolás	4	2
Váltózárgomb be- és kikapcsolása	5	3
Sebesség beállítása*2	6	3
Az előlő fogantyú eltávolítása	7	3
Változó keringési átmérő*3	8	3
Az excentercsiszoló helyes tartása	9	3
Az excentercsiszoló mozgathatósága	10	4
A porzsák kiürítése	11	4
Tartólemez fék/fékgyűrűjének cseréje	12	4
A tartozékok kiválasztása*4	—	124

SZABVÁNYOS KIEGÉSZÍTŐK

A főegységen (1 készülék) kívül a csomag az alábbi tartozékokat tartalmazza.

- Első fogantyú 1
- Csiszolópapír (P120)..... 1
- Porzsák 1
- 5 mm-es hatszögletű dugókulcs..... 1

A szabványos kiegészítők köre figyelmeztetés nélkül módosulhat.

ALKALMAZÁSI TERÜLETEK

- Famunka és fémfelületek durvává tétele vagy befejező finomítása.
- Famunka és fémfelületek előkészítő csiszolása festés előtt.
- Festék eltávolítás.
- Rozsda eltávolítás.

MŰSZAKI ADATOK

A gép műszaki adatait a(z) 5. oldalon lévő táblázatban találja.

MEGJEGYZÉS

A HIKOKI folyamatos kutatási és fejlesztési programja következtében az itt szereplő műszaki adatok előzetes bejelentés nélkül változhatnak.

*1: Mivel a toldalék horoggal megfogott és végtelenített típusú, a csiszolópapír könnyen felrakható úgy, hogy csak rányomja a talplemezre. A csiszolópapír felrakásakor, hogy illeszkedjen a talplemezben lévő furatokhoz, finoman hajtsa meg a két lyuk tengelye mentén az **2. Ábrán** bemutatottak szerint.

A következőkben használja vezetőként a hajtás mentén levő lyukakat a csiszolópapír és a talplemez összeillesztéséhez. Végül a teljes csiszolópapírt egyenletesen nyomja rá a talplemezre.

FIGYELEM

Ne használjon gyengén tapadó tartozékokat.

*2: Amikor a TurboBoost kapcsoló ki van kapcsolva, a tárcsa sebessége beállítható. Ez működés közben is lehetséges.

Ajánlott rezgésszámok:

Műanyagok 1-2

Fém, plexiüveg®, régi festékreteg: 3-4

Durva- és finomcsiszolás, polírozás, fa 5

Legjobb, ha gyakorlati próbával ellenőrzi az optimális beállítást.

Nyomja meg a TurboBoost kapcsolót működés közben a tartalék teljesítmény bekapcsolásához a maximális anyageltávolítási arány elérése érdekében.

*3: Ez az eszköz két keringési átmérővel rendelkezik:

- Nagy rezgőkör (6,2 mm): durvacsiszolás nagyfokú lehardással
- Kis rezgőkör (2,8 mm): finomcsiszolás, polírozás

Változó keringési átmérő:

- A dugó ki van húzva az aljzatból!
- Nyomja meg az orsó zár gombját és tartsa lenyomva.
- A csiszolópapír szerelési felülete felől nézve forgassa a tartólapot addig, amíg nem hallja, hogy beakadt (Katt!).
- Továbbra is tartsa a gombot lenyomva.
- Forgassa tovább a tartólapot egy fél fordulattal a következő beakadási pontig (Katt).
- Engedje el az orsó zár gombját.

*4: Csak eredeti HiKOKI tartozékokat használjon.

A tartozékok teljes választékát lásd a www.koki-holdings.com oldalon vagy a fő katalógusban.

- (1) Csiszolópapír fához és fémhez (10 db kg-onként)
- (2) Csiszolópapír festékhez és lakkokhoz (10 db kg-onként)
- (3) Polírozó szivacsok
- (4) Gyapjú polírozó korong
- (5) Tartólemez (lágy)
- (6) Tartólemez (közepes): Standard típusú
- (7) Zsír

Használjon megfelelő csiszolókat az optimális munkaeredmény elérése érdekében:

- Korábbi lakkréteg eltávolítása = P40
- Fa előcsiszolása = P60, P80
- Fa finomcsiszolása = P100, P120
- Furnéryanag, mázolt aljzat, spatulázóanyag, lakk csiszolása = P180, P240, P320, P400

Az új csiszolópapír felszerelése után

Az új csiszolópapír durva szemcsézettsége miatt a csiszoló mozgása bizonytalanná válhat. Ez megelőzhető azzal, ha a csiszoló csiszolás vagy polírozás közben előre vagy hátra enyhén megdönti. A csiszoló mozgása stabilá válik, amint a csiszolópapír felülete egy kissé megkopik.

Működéssel kapcsolatos óvintézkedések

FIGYELEM

- Soha ne működtesse a szerszámot csiszolópapír nélkül. Súlyosan károsíthatja a tartólapot.
- Ha a szerszám használata közben a tartólap széle hozzáér a munkadarabhoz, a tartólap károsodhat.

MEGJEGYZÉS

Felülnézetből a tartólap terhelt működés során az óramutató járásával megegyező irányba forog, de üresjárat esetén az óramutató járásával ellentétes irányba foroghat.

KARBANTARTÁS ÉS ELLENŐRZÉS

1. A porzsák üritése és tisztítása

Ha a porzsák túl sok port tartalmaz, a porgyűjtő képesség lecsökken. Üritse ki a porzsákat, ha az megtelik. Vegye ki a porzsákat, vegye le a zárószalagot és dobja ki a tartalmát.

2. A csiszolópapír ellenőrzése

Mivel az elkopott csiszolópapír használata csökkenti a csiszolás hatásfokát és a talpat is károsíthatja, cserélje azt le amint a túlzott kopást észleli.

3. Az elkopott alátétanyér cseréje

MEGJEGYZÉS

Ha abrazív anyagot (pl. simított vagy lakkozott felületeket stb.) csiszol a géppel, akkor a fékgyűrű szükségszerűen gyorsabban használódik el.

- A tartólemez nyomva tartása mellett, használja a hatszögletű csavarkulcsot a tartólapon található hatszögletű csavar kicsavarozásához.

Ne lazítsa meg a csavart az orsó záró gomb megnyomásával.

Ha így tesz, az károsíthatja az egyirányú csapágyat.

- Távolítsa el a tartólemezt.
- A tartólemez cseréjekor mindig a kiegészítők kiválasztásánál megadott számmal rendelkező eredeti HiKOKI alkatrészeket használjon.
- Kenje be zsírral (Kódsz. 371872) a tartólemez mentén csúszó fékgyűrű oldalát.
- Szerelje fel a tartólapot és forgassa, amíg be nem pattan a menesztőtárcsán.
- Helyezze be újra a hatszögletű csavart, és húzza meg.

4. Alátétanyér-fék / fékgyűrű cseréje

Ha egy idő után az alátétanyér üresjárati fordulatszáma emelkedik, akkor ez annak a jele, hogy a fékgyűrű elkopott és ki kell cserélni.

MEGJEGYZÉS

Ha abrazív anyagot (pl. simított vagy lakkozott felületeket stb.) csiszol a géppel, akkor a fékgyűrű szükségszerűen gyorsabban használódik el.

- A tartólemez nyomva tartása mellett, használja a hatszögletű csavarkulcsot a tartólapon található hatszögletű csavar kicsavarozásához.

Ne lazítsa meg a csavart az orsó záró gomb megnyomásával.

Ha így tesz, az károsíthatja az egyirányú csapágyat.

- Távolítsa el a tartólemezt.
- Cserélje ki a régi fékgyűrűt új fékgyűrűre (eredeti HiKOKI alkatrész), majd győződjön meg arról, hogy az új fékgyűrű a régével azonos pozícióban áll-e. Győződjön meg arról, hogy a fékgyűrűn látható jelzés jó helyen van-e.
- Kenje be zsírral (Kódsz. 371872) a tartólemez mentén csúszó fékgyűrű oldalát.
- Szerelje fel a tartólapot és forgassa, amíg be nem pattan a menesztőtárcsán.
- Helyezze be újra a hatszögletű csavart, és húzza meg.

5. A rögzítőcsavarok ellenőrzése

Rendszeresen ellenőrizze az összes rögzítő csavart és győződjön meg arról, hogy megfelelően meg vannak szorítva. Ha bármelyik csavar laza, azonnal húzza meg. Ennek elmulasztása komoly veszélyt jelenthet.

6. A motor karbantartása

A szerszámgép „lelke” a motor tekeréscselése. Legyen óvatos, hogy a tekerés ne sérüljön meg és/vagy ne kerüljön rá víz vagy olaj.

7. A hálózati kábel cseréje

Ha a hálózati kábel sérült, a szerszámot vissza kell vinni a hivatalos HiKOKI szervizközpontba a kábel cseréje miatt.

8. Szerviz

A szerszámgép meghibásodása esetén forduljon hivatalos márkaszervizhez.

FIGYELEM

A kéziszerszámok üzemeltetése és karbantartása során be kell tartani az adott országban érvényes biztonsági előírásokat és szabványokat.

GARANCIA

A HiKOKI szerszámgépekre a törvény által előírt országos előírásoknak megfelelő garanciát vállalunk. A garancia nem vonatkozik a helytelen vagy nem rendeltetésszerű használatból, továbbá a normál mértékűnek számító elhasználódásból, kopásból származó meghibásodásokra, károokra. Reklamáció esetén kérjük, küldje el a – nem szétszerelt – szerszámgépet a kezelési útmutató végén található GARANCIA BIZONYLATTAL együtt a hivatalos HiKOKI szervizközpontba.

A környezeti zajra és vibrációra vonatkozó információk

A mért értékek az EN62841 szabványnak megfelelően kerültek meghatározásra és az ISO 4871 alapján kerülnek közzétételre.

Mért A-hangteljesítményszint: 93 dB (A).

Mért A-hangnyomásszint: 82 dB (A).

Bizonytalanság K: 3 dB (A).

Viseljen hallásvédő eszközt.

EN62841 szerint meghatározott rezgési összértékek (háromtengelyű vektorösszeg).

Felületek csiszolása:

Rezgéskibocsátás értéke $a_h =$

9,0 m/s² (Elülső markolat)

8,3 m/s² (Felső fogantyú / hátsó fogantyú)

Bizonytalanság K = 1,5 m/s²

Polírozás:

Rezgéskibocsátás értéke $a_h = 6,4$ m/s²

Bizonytalanság K = 1,5 m/s²

A megállapított rezgési összérték mérése egy szabványos teszteljárásnak megfelelően történt, és az érték két szerszám összehasonlítására is használható.

Ez az érték az expozíciós határértékek előzetes felmérésére is használható.

FIGYELMEZTETÉS

- A szerszám használatától függően a kibocsátott rezgés a szerszámgép tényleges használata során eltérhet a megadott összértéktől.
- A szerszámkezelő védelme érdekében tegye meg a megfelelő biztonsági óvintézkedéseket és ehhez vegye figyelembe a használat tényleges körülményei során becsült kibocsátási értékeket (vegye figyelembe az üzemeltetési ciklus összes szakaszát a tényleges használaton kívül, például amikor a szerszámgép ki volt kapcsolva vagy üresjáratban volt).

MEGJEGYZÉS

A HiKOKI folyamatos kutatási és fejlesztési programja következtében az itt szereplő műszaki adatok előzetes bejelentés nélkül változhatnak.

OBECNÁ BEZPEČNOSTNÍ VAROVÁNÍ TÝKAJÍCÍ SE BEZPEČNOSTI ELEKTRICKÉHO NÁŘADÍ

⚠ UPOZORNĚNÍ

Přečtete si všechna varování, pokyny, náčrty a specifikace dodané k tomuto nářadí.

Nedodržení kteréhokoliv z následujících varování a pokynů může vést k úrazu elektrickým proudem, ke vzniku požáru nebo vážnému zranění.

Všechna varování a pokyny uschovejte pro budoucí použití.

Výrazem „elektrické nářadí“ ve všech dále uvedených varováních je myšleno jak elektrické nářadí napájené ze sítě (se šňůrou), tak i nářadí napájené z akumulátoru (bez šňůry).

1) Bezpečnost na pracovišti

- Udržujte vaše pracoviště v čistotě a dobře osvětlené.**
Nepořádek a tmavá místa na pracovišti bývají příčinou nehod.
- Nepoužívejte elektrické nářadí v prostředí s nebezpečím výbuchu, kde se vyskytují hořlavé kapaliny, plyny nebo prach.**
V elektrickém nářadí vznikají jiskry, které mohou zapálit prach nebo výpary.
- Při používání elektrického nářadí zamezte přístupu dětí a dalších osob.**
Budete-li vyrušováni, můžete ztratit kontrolu nad prováděnou činností.

2) Elektrická bezpečnost

- Zástrčka pohyblivého přívodu elektrického nářadí musí odpovídat síťové zásuvce. Nikdy se nepokoušejte zástrčku jakkoli upravovat. S uzemněným elektrickým nářadím nikdy nepoužívejte žádné zásuvkové adaptéry.**
Zástrčky, které nejsou znehodnoceny úpravami, a odpovídající zásuvky snižují nebezpečí úrazu elektrickým proudem.
- Zabraňte kontaktu těla s uzemněnými povrchy, jako jsou trubky, radiátory, sporáky a lednice.**
Nebezpečí úrazu elektrickým proudem je větší, je-li vaše tělo uzemněno.
- Nevystavujte elektrické nářadí dešti, vlhku nebo moku.**
Voda, která vnikne do elektrického nářadí, zvyšuje nebezpečí úrazu elektrickým proudem.
- Zacházejte správně s napájecí šňůrou. Nikdy nenoste a netahejte elektrické nářadí za šňůru ani nevytrhávejte zástrčku ze zásuvky tahem za šňůru.**
Chraňte napájecí šňůru před horkem, mastnotou, ostrými hranami a pohyblivými se částmi.
Poškozené nebo zamotané šňůry zvyšují nebezpečí úrazu elektrickým proudem.
- Je-li elektrické nářadí používáno venku, použijte prodlužovací přívod vhodný pro venkovní použití.**
Používání prodlužovacího přívodu pro venkovní použití snižuje nebezpečí úrazu elektrickým proudem.
- Pokud je použití elektrického nářadí na vlhkém místě nevyhnutelné, použijte napájení s ochranným zařízením na zbytkový proud.**
Použití zařízení na zbytkový proud snižuje riziko elektrického šoku.

3) Osobní bezpečnost

- Při používání elektrického nářadí buďte pozorní, věnujte pozornost tomu, co právě děláte, soustřed'te se a střizlivě uvažujte.**
Elektrické nářadí nepoužívejte, jste-li unaveni nebo pod vlivem drog, alkoholu nebo léků.
Chvilková nepozornost při používání elektrického nářadí může způsobit vážné zranění.
 - Používejte osobní ochranné prostředky. Vždy používejte ochranu očí.**
Osobní ochranné prostředky, jako je respirátor, bezpečnostní obuv s protiskluzovou podrážkou, ochranná přilba nebo ochrana sluchu, používané v příslušných podmínkách snižují možnost zranění.
 - Zabraňte neúmyslnému spuštění. Před připojením ke zdroji napájení nebo akumulátorovému zdroji či před zvedáním nebo přenášením elektrického nářadí se ujistěte, že je spínač v poloze „vypnuto“.**
Přenášení elektrického nářadí s prstem na spínači nebo zapojování zástrčky se zapnutým spínačem může být příčinou úrazu.
 - Před zapnutím elektrického nářadí odstraňte všechny seřizovací nástroje nebo klíče.**
Seřizovací nástroj nebo klíč, který ponecháte připravený k rotující části elektrického nářadí, může způsobit zranění.
 - Pracujte jen tam, kam bezpečně dosáhnete. Vždy si udržujte stabilní postoj a rovnováhu.**
Budete tak lépe ovládat elektrické nářadí v nepředvídaných situacích.
 - Oblékejte se vhodným způsobem. Nenoste volné oděvy ani šperky. Vlasy a oděv udržujte v dostatečné vzdálenosti od pohyblivých se částí.**
Volné oděvy, šperky nebo dlouhé vlasy mohou být vtaženy do pohyblivých se částí.
 - Pokud jsou k dispozici prostředky pro připojení zařízení k odsávání a sběru prachu, zajistěte, aby byla připojena a správně používána.**
Použitím zařízení ke sběru prachu lze omezit nebezpečí způsobená vznikajícím prachem.
 - Nedovoďte, aby díky častému používání nástroje Vaši činnost ovládla rutina, abyste neusnuli na vavřínech a nezačali ignorovat zásady bezpečnosti pro tento přístroj.**
Neopatrný postup může způsobit vážné zranění ve zlomku vteřiny.
- ### 4) Používání elektrického nářadí a péče o něj
- Nepřetěžujte elektrické nářadí. Používejte vždy správné elektrické nářadí, které je určeno pro prováděnou práci.**
Správné elektrické nářadí bude lépe a bezpečněji vykonávat práci, pro kterou bylo konstruováno.
 - Nepoužívejte elektrické nářadí, které nelze zapnout a vypnout spínačem.**
Jakékoli elektrické nářadí, které nelze ovládat spínačem, je nebezpečné a musí být opraveno.
 - Před jakýmkoli seřizováním, před výměnou příslušenství nebo uskladněním elektrických nástrojů vždy nejprve odpojte zástrčku ze zdroje napájení nebo vyjměte baterie, pokud jsou vyjimatelné.**
Tato preventivní bezpečnostní opatření snižují nebezpečí neúmyslného spuštění elektrického nářadí.
 - Nepoužívané elektrické nářadí skladujte mimo dosah dětí a nedovoďte osobám, které nebyly seznámeny s nářadím nebo s těmito pokyny, aby nářadí používaly.**
Elektrické nářadí je v rukou nevyškolených uživatelů nebezpečné.

e) **Udržujte v pořádku elektrické nástroje a příslušenství. Kontrolujte správný vzájemný zákryt a připojení pohyblivých se částí, soustředte se na praskliny, zlomené součásti a jakékoli další okolnosti, které mohou ohrozit funkci elektrického nástroje. Je-li nářadí poškozeno, před dalším používáním zajistěte jeho opravu.**

Mnoho nehod vzniká v důsledku nedostatečně udržovaných elektrických nářadím.

f) **Udržujte řezací nástroje ostré a čisté.**

Správně udržované a naostřené řezací nástroje se s menší pravděpodobností zachytí za materiál nebo se zablokují a práce s nimi se snáze kontroluje.

g) **Elektrické nářadí, příslušenství, vsazené části atd. používejte v souladu s těmito pokyny a takovým způsobem, jaký byl předepsán pro konkrétní elektrické nářadí, a to s ohledem na dané pracovní podmínky a druh prováděné práce. Používání elektrického nářadí k provádění jiných činností, než pro jaké bylo určeno, může vést k nebezpečným situacím.**

h) **Udržujte rukojeti a povrchy pro uchopení suché, čisté a bez oleje a vazelíny.**

Kluzké rukojeti a uchopovací povrchy neumožňují bezpečnou manipulaci a ovládání nářadí v neočekávaných situacích.

5) Servis

a) **Opravy vašeho elektrického nářadí svěřte kvalifikované osobě, která bude používat identické náhradní díly.**

Tímto způsobem bude zajištěna stejnároveň bezpečnosti elektrického nářadí jako před opravou.

PREVENTIVNÍ OPATŘENÍ

Nedovolte přístup dětem a nemohoucím osobám.

Pokud nářadí nepoužíváte, měli byste je skladovat mimo dosah dětí a nemohoucích osob.

Některé druhy prachu jsou klasifikovány jako karcinogenní, kupříkladu dubový a bukový prach, zejména ve spojení s přísadami pro úpravu dřeva (chromát, ochranné prostředky na dřevo).

Materiál obsahující azbest musí být ošetřen pouze specialisty.

8. **Praktické pracovní postupy upozornění**

○ Nikdy nepoužívejte vodu nebo brusnou kapalinu při leštění. Mohlo by dojít k úrazu elektrickým proudem.

○ Nikdy nezapínáte hlavní vypínač, když se leštička dotýká povrchu určeného k leštění. Je to nezbytné proto, aby se zabránilo poškození materiálu. Podobně postupujte při vypínání.

○ Při leštění NETLAČTE nadměrným tlakem na leštičku. Nadměrný tlak může způsobit přetížení motoru, snížení životnosti brusného papíru a zhoršení účinnosti broušení nebo leštění.

9. Při dlouhodobější práci noste chrániče uší.

Vysoká hladina hluku po delší dobu může ovlivnit váš sluch.

10. Materiály, které generují prach, nebo výpary, které mohou být zdraví škodlivé (např azbest), nesmí být zpracovávány.

11. Zajistěte obrobek proti klouzání, např. pomocí upínacího zařízení.

12. **Proudový chránič (RCD)**

Doporučuje se vždy používat proudový chránič se jmenovitým svodovým proudem nejvýše 30 mA.

13. V následujících případech vyčistěte prachový sáček a úplně odstraňte veškerý prach.

Prach ulpívající v prachovém sáčku může způsobit vznícení.

- Broušení ocelových plechů po broušení materiálů, jako je dřevo
- Po dokončení leštění

14. Při použití přední rukojeti se ujistěte, že je vroubkovaný šroub pevně utažený.

15. Při zahájení prací se ujistěte, že není prasklý kryt.

16. Nevhazujte brusný prach do otevřeného ohně, protože materiály ve formě jemných částic mohou být výbušné.

17. Nepoužívejte k jiným účelům než je jeho zamýšlené použití.

18. Nikdy nástroj nezapínáte, když je ve styku s obrobkem, mohlo by dojít ke zranění obsluhy.

DALŠÍ BEZPEČNOSTNÍ VAROVÁNÍ

1. Ujistěte se, že elektrický zdroj odpovídá požadavkům uvedeným na štítku výrobku.

2. Ujistěte se, že je spínač v poloze OFF - vypnuto.

Pokud je zástrčka zapojena do zásuvky a spínač je v poloze ON – zapnuto, elektrické nářadí se okamžitě spustí, což může způsobit vážný úraz.

3. Aby se zabránilo nehodám, je zástrčka vypojena ze zásuvky před prováděním jakýchkoli úprav, přestavby nebo údržby.

4. Pracoviště musí být dobře větrané.

5. Postupujte podle národních požadavků na materiály, se kterými chcete pracovat.

6. Pokud je pracoviště vzdáleno od zdroje napájení, použijte prodlužovací kabel o správné tloušťce a kapacitě. Prodlužovací šňůra musí být co nejkratší.

7. Upevnění a demontáž sáčku na prach
Před prováděním broušení si zjistěte druh materiálu plochy, kterou budete brousit.

Jestliže se očekává, že při broušení plochy budou vznikat škodlivý / jedovatý prach, jako je tomu např. u plochy opatřené olovnatou nátěrovou barvou, ujistěte se, že je prachový sáček nebo vhodný systém odsávání prachu pevně spojen s výstupem prachu.



Používejte navíc prachovou masku, pokud ji máte k dispozici.

Nevdechujte nebo nedotýkejte se škodlivého / jedovatého pachu vznikajícího při broušení, prach může ohrozit Vaše zdraví nebo zdraví okolostojících osob. Prach z látek, jako jsou barvy obsahující olovo, některé druhy dřeva, minerály a kovy, může být škodlivý.

SYMBOLY

VAROVÁNÍ

Následující text obsahuje symboly, které jsou použity na zařízení. Než začnete nářadí používat, ujistěte se, že rozumíte jejich významu.

	SV15YC: Okružní leštička
	Aby se snížilo riziko zranění, uživatel si musí přečíst návod k obsluze.
	Jen pro státy EU Elektrické nářadí nevyhazujte do komunálního odpadu! Podle evropské směrnice 2012/19/EU o nakládání s použitými elektrickými a elektronickými zařízeními a odpovídajících ustanovení právních předpisů jednotlivých zemí se použitá elektrická nářadí musí sbírat odděleně od ostatního odpadu a podrobit ekologicky šetrnému recyklování.
V	Jmenovité napětí (Zkontrolujte, zda používaný zdroj napájení splňuje požadavky uvedené na štítku výrobku.)
D	Průměr brusného papíru
P	Vstup napájení
n ₀	Otáčky bez zatížení (TurboBoost vypnuti)

MONTÁŽ A PROVOZ

Činnost	Obrázek	Strana
Montáž brusného papíru*1	2	2
Přípevnění prachového vaku	3	2
Zapínání a vypínání	4	2
Přepínání zapnutí a vypnutí zámku	5	3
Seřízení rychlosti*2	6	3
Sejmutí přední rukojeti	7	3
Změna průměru kotouče*3	8	3
Způsob držení přímé okružní leštičky	9	3
Pohyby přímé okružní leštičky	10	4
Vyprázdnění prachového vaku	11	4
Výměna brzdy nosné desky/ brzdného kroužku	12	4
Výběr příslušenství*4	—	124

*1: Protože brusný papír je upevněn suchým zipem, lze jej snadno upevnit pouhým přitlačením na botku. Při upevňování brusného papíru tak, aby byl vyrovnaný vůči otvorům v botce, mírně jej přetáhnete podél osy dvou otvorů jak je znázorněno na **Obr. 2**.

Dále použijte otvory podél přehybu jako vodičko pro vyrovnání brusného papíru a botky. Nakonec přitlačte celý brusný papír rovnoměrně na botku.

UPOZORNĚNÍ

Nepoužívejte příslušenství se špatnou přilnavostí.

*2: Když je přepínač TurboBoost vypnutý, může být rychlost nastavena na číselníku. Tato funkce je také možná během provozu.

Doporučené nastavení oscilační frekvence:

Plastické hmoty 1-2
Metal, Plexiglas®, staré nátěry 3-4
Hrubé a jemné broušení, leštění, dřevo 5
Nejllepší způsob, jak určit optimální nastavení je pomocí praktických zkoušek.

Stisknete spínač TurboBoost během provozu pro zapnutí předavného výkonu pro maximální odběr materiálu.

*3: Tento nástroj má dva průměry kotouče:

- Vysoké nastavení oscilačního obvodu (6,2 mm): hrubé broušení se silným výkonem odběru materiálu.
- Nízké nastavení oscilačního obvodu (2,8 mm): jemné broušení, leštění

Změna průměru kotouče:

- Zástrčka je odpojena ze zásuvky!
- Stisknete tlačítko aretace vřetena a držte jej na místě.
- Při pohledu ze strany upevňovací plochy brusného papíru otáčejte nosnou deskou, dokud neuslyšíte, že došlo k jejímu zajištění (Cvak!).
- Nepřetržitě držte tlačítko.
- Pokračujte otáčením nosné desky polovinou otáčky na další zajišťovací bod (Cvak).
- Uvolněte tlačítko aretace vřetena.

*4: Používejte pouze originální příslušenství HiKOKI.

Pro kompletní výčet příslušenství, viz www.koki-holdings.com nebo hlavní katalog.

- (1) Brusný papír na dřevo a kov (10 ks. v balení.)
- (2) Smirkový papír na barvy a laky (10 ks. v balení.)
- (3) Lešticí houby
- (4) Lešticí disky s jehněčí vlnou
- (5) Nosná deska (měkká)
- (6) Nosná deska (středně tvrdá): Standardní typ
- (7) Mazivo

n ₀ , TB	Otáčky bez zatížení (TurboBoost zapnut)
S	Průměr kotouče
	Hmotnost (Bez kabelu)
I	ZAPNUTÍ
O	VYPNUTÍ
	Spínač TurboBoost
	Odpojte síťovou zástrčku z elektrické zásuvky
	Upozornění
	Nářadí II. třídy

STANDARDNÍ PŘISLUŠENSTVÍ

Obsah balení přístroje (1 přístroj) navíc obsahuje příslušenství uvedené níže.

- Přední rukojeť 1
- Brusný papír (P120) 1
- Sáček na prach 1
- 5 mm imbusový klíč 1

Standardní příslušenství podléhá změnám bez předchozího upozornění.

POUŽITÍ

- Hrubé nebo jemné broušení dřevěných výrobků a kovových povrchů.
- Přípravné broušení dřevěných výrobků a kovových povrchů před nátěrem.
- Odstraňování barvy.
- Odstraňování rzi.

SPECIFIKACE

Specifikace k tomuto přístroji jsou uvedeny v tabulce na straně 5.

POZNÁMKA

Vlivem stále pokračujícího výzkumného a vývojového programu společnosti HiKOKI mohou zde uvedené parametry podléhat změnám bez předchozího upozornění.

NÁZVY SOUČÁSTÍ (obr. 1 – obr. 12)

①	Přední rukojeť	⑪	Prachový sáček
②	Šroub	⑫	Identifikační štítek
③	Volič	⑬	Tlačítko aretace vřetena
④	Vrchní rukojeť	⑭	Nosná deska
⑤	Spínač TurboBoost	⑮	Brusný papír
⑥	Zamykací tlačítko přepínače	⑯	Imbusový šroub
⑦	Zadní rukojeť	⑰	Brzdý kroužek
⑧	Spínač	⑱	Nosný kotouč
⑨	Imbusový klíč	⑲	Značka
⑩	Utěšňovací páska		

Čeština

Použijte vhodný brusný kotouč pro dosažení nejlepších možných pracovních výsledků:

- Odstranění starých nátěrů = P40
- Předbroušení dřeva = P60, P80
- Finální broušení dřeva = P100, P120
- Broušení dřh, těsnících nátěrů, výplně, barvy = P180, P240, P320, P400

Po upevnění nového brusného papíru

Po upevnění nového brusného papíru se pohyb leštičky může stát nerovnoměrný v důsledku nové, hrubé zrnitosti brusného papíru. Tomu lze při broušení nebo leštění zabránit mírným nakloněním leštičky dopředu nebo dozadu. Pohyb leštičky se tím stabilizuje, neboť plocha brusného papíru se náležitým způsobem obrousí.

Provozní preventivní opatření

UPOZORNĚNÍ

- Nikdy nástroj nespouštějte bez brusného papíru. Mohli byste vážně poškodit nosnou desku.
- Používáním nástroje tak, že se hrana nosné desky dotýká obrobku, můžete nosnou desku poškodit.

POZNÁMKA

Při pohledu shora se nosná deska během zátěžového provozu otáčí po směru hodinových ručiček, avšak při provozu naprázdno se může otáčet proti směru hodinových ručiček.

ÚDRŽBA A KONTROLA

1. Vyprázdnování a čištění sáčku na prach

Pokud je v sáčku na prach velké množství prachu, dochází ke zhoršení zachycování prachu. Když se sáček na prach naplní, vyprázdněte jej.

Vyjměte prachový sáček, sejměte utěšňovací pásku a vysypte jeho obsah.

2. Kontrola brusného papíru

Protože používání opotřebeného brusného papíru snižuje účinnost a může způsobit poškození přitlačné botky, vyměňte brusný papír, jakmile zjistíte jeho nadměrné obroušení.

3. Výměna opotřebené nosné desky

POZNÁMKA

Pokud brousíte abrazivní materiál (např. plněné nebo lakované povrchy, atd.), nosná deska se nevyhnutelně opotřebává rychleji.

- Zatímco držíte podpěrnou desku, použijte imbusový klíč k odšroubování imbusového šroubu na nosné desce. Neuvoľňujte šroub pomocí tlačítka aretace vřetena. V opačném případě může dojít k poškození jednosměrného ložiska.
 - Odstraňte nosnou desku.
 - Při výměně nosné desky vždy používejte originální náhradní díly HiKOKI s číslem uvedeným ve výběru příslušenství.
 - Naneste mazivo (Kód č. 371872) na té straně brzdného kroužku, která se posouvá po nosné desce.
 - Nasaďte nosnou desku a otáčejte jí, dokud nezapadne do nosného kotoúče.
 - Vložte znovu imbusový šroub a utáhněte jej.
- ### 4. Výměna brzdy nosné desky/brzdného kroužku
- V případě, že se volnoběh nosné desky v průběhu času zvyšuje, je brzdny kroužek opotřebený a musí být vyměněn.

POZNÁMKA

Pokud brousíte abrazivní materiál (např. plněné nebo lakované povrchy), brzdny kroužek se nevyhnutelně opotřebává rychleji.

- Zatímco držíte podpěrnou desku, použijte imbusový klíč k odšroubování imbusového šroubu na nosné desce. Neuvoľňujte šroub pomocí tlačítka aretace vřetena. V opačném případě může dojít k poškození jednosměrného ložiska.

- Odstraňte nosnou desku.
- Nahradit starý brzdny kroužek novým brzdny kroužkem (originální díly HiKOKI) tak, aby byl nový brzdny kroužek ve stejné poloze jako ten původní. Ujistěte se, že je pozice značky na brzdny kroužku správná.
- Naneste mazivo (Kód č. 371872) na té straně brzdného kroužku, která se posouvá po nosné desce.
- Nasaďte nosnou desku a otáčejte jí, dokud nezapadne do nosného kotoúče.
- Vložte znovu imbusový šroub a utáhněte jej.

5. Kontrola montážních šroubů

Pravidelně kontrolujte všechny montážní šrouby a zajistěte, aby byly řádně utaženy. Pokud jsou jakékoli šrouby uvolněné, okamžitě je dotáhněte. Pokud tak neuděláte, vystavujete se vážnému nebezpečí.

6. Údržba motoru

Vinutí motoru je „srdce“ elektrického nářadí. Ujistěte se, že vinutí není poškozené nebo mokré od vody či oleje.

7. Výměna přívodního kabelu

Pokud je přívodní kabel nástroje poškozený, musíte nástroj vrátit do autorizovaného servisního střediska firmy HiKOKI, aby kabel vyměnili.

8. Servis

V případě poruchy tohoto elektrického nářadí se spojte s autorizovaným servisním střediskem.

UPOZORNĚNÍ

Při obsluze a údržbě elektrických zařízení musí být dodržovány bezpečnostní předpisy a normy platné v každé zemi, kde je výrobek používán.

ZÁRUKA

Ručíme za to, že elektrické nářadí HiKOKI splňuje zákonné/místně platné předpisy. Tato záruka nezahrnuje závady nebo poškození vzniklé v důsledku nesprávného použití, hrubého zacházení nebo běžného opotřeben. V případě reklamace zašlete prosím elektrické nářadí v nerozebraném stavu společně se ZÁRUČNÍM LISTEM připojeným na konci těchto pokynů do autorizovaného servisního střediska společnosti HiKOKI.

Informace o hluku a vibracích

Měřené hodnoty byly určeny podle EN62841 a deklarovány ve shodě s ISO 4871.

Změřená vážená hladina akustického výkonu A: 93 dB(A).

Změřená vážená hladina akustického tlaku A: 82 dB(A).

Nejistota K: 3 dB (A).

Používejte chrániče sluchu.

Celkové hodnoty vibrací (vektorový součet triax) stanovené dle normy EN62841.

Broušení ploch:

Hodnota vibračních emisí a_h =
9,0 m/s² (přední rukojeť)
8,3 m/s² (vrchní rukojeť/zadní rukojeť)

Nejistota K = 1,5 m/s²

Leštění:

Hodnota vibračních emisí a_h = 6,4 m/s²

Nejistota K = 1,5 m/s²

Deklarovaná hodnota vibrací byla změřena v souladu se standardní metodou testování a může být použita pro porovnání jednoho nářadí s druhým. Tuto deklarovanou hodnotu vibrací lze rovněž použít v předběžném hodnocení vystavení.

VAROVÁNÍ

- Vibrační emise během vlastního používání elektrického nářadí se může od deklarované celkové hodnoty lišit v závislosti na způsobu jeho použití.
- Stanovte bezpečnostní opatření k ochraně obsluhy založená na odhadu vystavení vlivům v daných podmínkách použití (v úvahu je třeba vzít všechny části pracovního cyklu, například doby, kdy je nářadí vypnuté i kdy běží naprázdno před spuštěním).

POZNÁMKA

Vlivem stále pokračujícího výzkumného a vývojového programu společnosti HiKOKI mohou zde uvedené parametry podléhat změnám bez předchozího upozornění.

GENEL ELEKTRİKLİ ALET GÜVENLİK UYARILARI

⚠ DİKKAT

Bu elektrikli aletle birlikte verilen tüm güvenlik uyarılarını, talimatları, şekilli açıklamaları ve teknik özellikleri okuyun.

Aşağıda listelenen tüm talimatlara uyulmaması elektrik çarpmasına, yangına ve/veya ciddi yaralanmaya neden olabilir.

Bu kılavuzu gelecekte başvurmak üzere saklayın.

Uyarılarda kullanılan "elektrikli alet" terimi, şebeke elektrliğiyle çalışan (kablolu) veya pille çalışan (kablesuz) elektrikli aletinizi belirtir.

1) Çalışma alanının güvenliği

- Çalışma alanını iyi aydınlatılmış ve temiz tutun.**
Dağınık veya karanlık alanlar kazalara davetiye çıkarır.
- Elektrikli aletleri yanıcı sıvı, gaz veya toz gibi patlayıcı maddelerin bulunduğu ortamlarda çalıştırmayın.**
Elektrikli aletlerin çıkardığı kıvılcımlar toz veya gaz halinde bu maddeleri ateşleyebilir.
- Bir elektrikli aletle çalışırken çocukları ve izleyicileri uzaklaştırın.**
Dikkatinizin dağılması kontrolü kaybetmenize neden olabilir.

2) Elektrik güvenliği

- Elektrikli aletin fişi elektrik prizine uygun olmalıdır.**
Fiş üzerinde herhangi bir değişiklik yapmayın.
Topraklanmış elektrikli aletlerle herhangi bir adaptör kullanmayın.
Fişlerde değişiklik yapılmaması ve uygun prizlerde kullanılmasına elektrik çarpması riskini azaltacaktır.
- Borular, radyatörler, fırınlar ve buzdolapları gibi topraklanmış yüzeylerle gövde temasından kaçının.**
Vücudunuzun toprakla temasa geçmesi halinde elektrik çarpması riski artar.
- Elektrikli aletleri yağmura veya ıslak ortamlara maruz bırakmayın.**
Elektrikli alete su girmesi elektrik çarpması riskini artıracaktır.
- Elektrik kablolarına zarar vermeyin. Kesinlikle elektrikli aleti taşımak, çekmek veya fişini prizden çıkarmak için kabloyu kullanmayın.**
Kabloyu ısıdan, yağdan, keskin kenarlardan veya hareketli parçalardan uzak tutun.
Hasar görmüş veya dolaşmış kablolar elektrik çarpması riskini artırır.
- Elektrikli aleti açık alanda kullanırken, açık alanda kullanıma uygun bir uzatma kablosu kullanın.**
Açık alanda kullanıma uygun bir kablo kullanılması elektrik çarpması riskini azaltır.
- Eğer bir elektrikli aletin ıslak bir yerde kullanılması kaçınılmaz ise, artık akım cihazıyla (RCD) korunan bir güç kaynağı kullanın.**
RCD kullanılması elektrik çarpması riskini azaltır.

3) Kişisel emniyet

- Bir elektrikli alet kullanırken daima tetikte olun; yaptığınız işi izleyin ve sağduyulu davranın.**
Aleti yorgunken, alkol veya ilaç etkisi altındayken kullanmayın.
Elektrikli aletleri kullanırken göstereceğiniz bir anlık dikkatsizlik ciddi yaralanmaya sonuçlanabilir.
- Kişisel koruyucu donanım kullanın. Daima koruyucu gözlük takın.**

Uygun koşullar için kullanılan bir toz maskesi, kaymaz emniyet ayakkabıları, kask veya kulak koruyucu gibi koruyucu ekipmanlar yaralanmalardan azaltacaktır.

- Aletin istenmeden çalışmasını engelleyin.**
Aleti güç kaynağına ve/veya akü ünitesine bağlamadan, kaldırdıktan veya taşımadan önce, güç düğmesinin kapalı konumda olduğundan emin olun.
Elektrikli aletleri parmağınız güç düğmesinin üzerinde olarak taşımanız veya güç düğmesi açılmış durumda fişini takmanız kazalara davetiye çıkarır.
 - Elektrikli aletin gücünü açmadan önce alet üzerindeki ayar veya somun anahtarlarını çıkarın.**
Aletin dönen parçalarından birine bağlı kalan bir somun anahtarı veya ayar anahtarı yaralanmaya yol açabilir.
 - Çok uzanmayın. Uygun bir adım mesafesi bırakın ve sürekli olarak dengeni koruyun.**
Böylece, beklenmedik durumlarda aleti daha iyi kontrol etmeniz mümkün olur.
 - Uygun şekilde giyinin. Bol elbiseler giymeyin veya takı takmayın. Saçlarınızı ve elbisenizi hareketli parçalardan uzak tutun.**
Bol elbiseler, takılar veya uzun saçlar hareketli parçalara takılabilir.
 - Eğer toz çekme ve toplama bağlantıları için gerekli aygıtlar sağlanmışsa, bunların bağlı olduğundan ve doğru şekilde kullanıldığından emin olun.**
Toz toplama kullanımı, tozla ilişkili tehlikeleri azaltabilir.
 - Aletlerin sık kullanılmasıyla elde edilen aşınalığın rahat davranmanız ve aletin güvenlik prensiplerini ihmal etmenize sebep olmasına izin vermeyin.**
Dikkatsiz bir hareket, bir anda ciddi yaralanmalara neden olabilir.
- 4) Elektrikli aletin kullanımını ve bakımı
- Elektrikli aleti zorlamayın. Uygulamanız için doğru alet kullanın.**
Doğru alet, işinizi daha iyi ve tasarlanmış olduğu hız değerinde daha güvenli şekilde yapacaktır.
 - Elektrikli alet güç düğmesinden açılıp kapanıyorsa, aleti kullanmayın.**
Güç düğmesiyle kontrol edilemeyen bir alet tehlikelidir ve tamir edilmeden kullanılmamalıdır.
 - Herhangi bir ayar yapmadan, aksesuarları değiştirmeden veya aleti saklamadan önce fişi güç kaynağından sökün ve/veya sökülebilirse pil takımını elektrikli aletten çıkartın.**
Bu koruyucu güvenlik önlemleri, elektrikli aletin kazayla çalışma riskini azaltır.
 - Atıl durumdaki elektrikli aletleri çocukların ulaşamayacağı bir yerde saklayın ve elektrikli alet ve bu kullanım talimatları hakkında bilgi sahibi olmayan kişilerin aleti kullanmasına izin vermeyin.**
Elektrikli aletler eğitimsiz kullanıcıların elinde tehlikelidir.
 - Aletlerin ve aksesuarların bakımını yapın.**
Hareketli parçalarda yanlış hizalama veya sıkışma olup olmadığını, kırık parça olup olmadığını ve elektrikli aletin çalışmasını etkileyebilecek diğer koşulları kontrol edin.
Eğer hasar varsa, kullanmadan önce aleti tamir ettirin.
Kazaların çoğu elektrikli aletlere kötü bakım işlemleri uygulanmasından kaynaklanmaktadır.
 - Aletleri keskin ve temiz tutun.**
Uygun şekilde bakımı yapılan, keskin kenarlara sahip aletlerin sıkışma ihtimali daha azdır ve kontrol edilmesi daha kolaydır.

- g) Elektrikli aleti, aksesuarları, uçları, v.b., bu talimatlara uygun şekilde, çalışma koşullarını ve yapılacak işi göz önünde bulundurarak kullanın. Elektrikli aletin amaçlanan kullanımlardan farklı işlemler için kullanılması tehlikeli bir duruma yol açabilir.
- h) Tutamakları ve kavrama yüzeylerini kuru, temiz, yağsız ve gressiz tutun. Kaygan tutamaklar ve kavrama yüzeyleri, beklenmedik durumlarda aletin güvenli bir şekilde idare ve kontrol edilmesine izin vermez.
- 5) Servis
- a) Elektrikli aletinizin servisini sadece orijinal yedek parçalar kullanmak suretiyle uzman bir tamirciye yaptırın. Böylece, elektrikli aletin güvenli kullanımı sağlanacaktır.
- ÖNLEM**
- Çocukları ve akli dengesi yerinde olmayan kişileri uzak tutun. Alet, kullanılmadığı zamanlarda çocukların ve akli dengesi yerinde olmayan kişilerin ulaşamayacağı bir yerde saklanmalıdır.**

İLAVE GÜVENLİK UYARILARI





- Kullanılacak güç kaynağının, ürün isim plakası üzerinde belirtilen güç gerekliliklerine uygun olduğundan emin olun.
- Güç düğmesinin OFF (KAPALI) konumunda olduğundan emin olun. Eğer güç düğmesi ON (AÇIK) konumda iken fiş prize takılırsa, elektrikli alet hemen çalışmaya başlayarak ciddi bir kazaya neden olabilir.
- Kazaları engellemek için herhangi bir ayarlama, dönüştürme veya servis işlemi yapmadan önce fişin prizle bağlantısı kesilir.
- İş yeri iyi bir şekilde havalandırılmış olmalıdır.
- Üzerinde çalışmak istediğiniz malzemeler için ulusal gereksinimlere uyun.
- Çalışma alanı güç kaynağından uzaksa, yeterli kalınlığa ve anma kapasitesine sahip bir uzatma kablosu kullanın. Uzatma kablosu mümkün olduğu kadar kısa tutulmalıdır.
- Toz torbasının takılması ve çıkarılması Zımpara işlemine başlamadan önce zımpara yapacağınız yüzeyi kontrol edin. Eğer zımpara yapacağınız yüzey, kurşunlu boyayla kaplı yüzeyler gibi zararlı veya zehirli olabilecek toz yaratacaksa, toz torbasının veya uygun toz çekme sisteminin toz çıkışına sıkıca bağlı olduğundan emin olun. Ayrıca eğer mevcutsa toz maskesi takın. Zımpara işleminin yaratacağı zararlı veya zehirli tozları teneffüs etmeyin veya dokunmayın. Bu toz sizin veya etrafınızdakilerin sağlığını tehdit edebilir. Kurşun içeren boya, bazı ahşap türleri, mineraller ve metal gibi malzemelerden gelen tozlar zararlı olabilir. Meşe ve kay tozu gibi belli toz türleri özellikle ahşap koşullandırma için kullanılan katkı maddeleri (kromat, ahşap koruyucu) ile birlikte kanserojen olarak sınıflandırılmaktadır. Asbest içeren malzemeler sadece uzmanlar tarafından işlem görmelidir.
- Çalışırken dikkat edilecek hususlar
 - Hiçbir zaman zımpara yaparken su veya benzeri zımpara sıvısı eklemeyin. Aksi takdirde elektrik çarpması olabilir.
 - Alet, zımpara yapılan yüzeyle temas halindeyken güç anahtarını ON konumuna çevirmeyin. Bu malzemenin zarar görmesini engellemek için gereklidir. Aynı durum, güç anahtarının OFF konumuna getirilmesi için de geçerlidir.
 - Zımparalama sırasında KESİNLİKLE aşırı kuvvet uygulamayın. Aşırı kuvvet uygulanması, motorun zorlanmasına; zımpara kağıdı hizmet ömrünün kısalmasına ve zımpara veya parlatma verimliliğinin düşmesine neden olur.

- Uzun süreli çalışmalar için kulak koruyucuları takın. Uzun süreli maruz kalınan yüksek gürültü seviyeleri işitmenizi etkileyebilir.
- Sağlığa zararlı olabilecek (örneğin asbest gibi) toz veya buhar üreten malzemeler işlenmemelidir.
- İş parçasını kaymaya karşı örneğin sıkıştırma cihazlarının yardımıyla sabitleyin.
- RCD Daima 30 mA veya daha az anma akımına sahip bir artık akım cihazı kullanılması önerilir.
- Aşağıdaki durumlarda, toz torbasını temizlemeyin ve tozları tamamen ortadan kaldırın. Toz torbası içinde kalan toz tutuşmaya neden olabilir.
 - Ahşap gibi malzemelerin zımparalanmasından sonra çelik levhaların zımparalanması
 - Polisaj işi tamamladıktan sonra
- Ön tutamağı kullanırken, tırtılı vidanın tam olarak sıkılı olduğundan emin olun.
- Çalışmaya başlarken muhafazanın kırık olmadığından emin olun.
- İnce parçacık formundaki malzemeler patlayıcı olabileceği için açık ateş üzerine zımpara tozu atmayın.
- Amaçlanan kullanımı dışında herhangi bir uygulama için kullanmayın.
- İş parçası ile temas ettiğinde aleti asla çalıştırmayın, bu operatörün yaralanmasına neden olabilir.





SEMBOLLER

UYARI

Aşağıda, bu makine için kullanılan simgeler gösterilmiştir. Makineyi kullanmadan önce bu simgelerin ne anlama geldiğini bildiğinizden emin olun.

	SV15YC: Orbital tıraşım
	Kullanıcı yaralanma riskini azaltmak için kullanım kılavuzunu okumalıdır.
	Sadece AB ülkeleri için Elektrikli aletleri evdeki çöp kutusuna atmayın! Kullanım ömrünü dolduran elektrikli aletler, atık elektrikli ve elektronik cihazlarla ilgili 2012/19/ AB Avrupa Direktifine ve bu Direktifin ulusal kanunlar çerçevesinde uygulanma şekline göre ayrı olarak toplanmalı ve çevre şartlarına uygun bir geri dönüşüm tesisine gönderilmelidir.
V	Anma gerilimi (Kullanılacak güç kaynağının, ürün isim plakası üzerinde belirtilen güç gerekliliklerine uygun olduğundan emin olun.)
D	Zımpara kağıdının çapı
P	Güç girişi
n ₀	Yüksüz hızı (TurboBoost anahtarı KAPALI)
n ₀ , TB	Yüksüz hızı (TurboBoost anahtarı AÇIK)
S	Yörünge çapı
	Ağırlık (Kablo hariç)
I	AÇMA
O	KAPAMA

Türkçe

	TurboBoost anahtarı
	Elektrik fişini prizden çıkarın
	Dikkat
	Sınıf II alet

STANDART AKSESUARLAR

Ana üniteye (1 ünite) ilave olarak, ambalajda aşağıda listelenen aksesuarlar yer alır.

- Ön tutamak 1
- Zımpara kağıdı (P120) 1
- Toz torbası 1
- 5 mm Alyan anahtarı 1

Standart aksesuarlar haber vermeden değiştirilebilir.

UYGULAMALAR

- Ahşap ve metal yüzeylerin kaba veya rötüş perdahlanması.
- Boya yapmadan önce ahşap ve metal yüzeylerin ön hazırlık zımparalanması.
- Boya kaldırma.
- Pas çıkartma.

TEKNİK ÖZELLİKLER

Bu makinenin teknik özellikleri, 5. sayfadaki Tabloda listelenmiştir.

NOT

HiKOKI'nin sürekli araştırma ve geliştirme çalışmaları nedeniyle, burada belirtilen teknik özelliklerde önceden haber verilmeden değişiklik yapılabilir.

PARÇA ADLARI (Şek. 1 – Şek. 12)

①	Ön tutamak	⑪	Toz torbası
②	Tırtıllı vida	⑫	İsim plakası
③	Kadran	⑬	Mil kilitleme düğmesi
④	Üst tutamak	⑭	Destek plakası
⑤	TurboBoost anahtarı	⑮	Zımpara kağıdı
⑥	Anahtar kilitleme düğmesi	⑯	Altıköşe civata
⑦	Arka tutamak	⑰	Frenleme halkası
⑧	Tetik anahtarı	⑱	Taşıyıcı disk
⑨	Alyan anahtar	⑲	İşaret
⑩	Kapatma bandı		

MONTAJ VE ÇALIŞTIRMA

İşlem	Şekil	Sayfa
Zımpara kağıdının takılması*1	2	2
Toz torbasının takılması	3	2
Açma ve kapatma	4	2
Kilidi açma ve kapatma	5	3
Hız ayarlaması*2	6	3
Ön tutamağı çıkarma	7	3
Yörünge çapını değiştirme*3	8	3
Orbital titreşimli zımparayı tutuş	9	3
Orbital titreşimli zımparayı işletim	10	4
Toz torbasının boşaltılması	11	4
Destek plakası freninin / frenleme halkasının değiştirilmesi	12	4
Aksesuarların seçilmesi*4	—	124

*1: Bu takım çengel ve halka tipi olduğundan zımpara kağıdı, pedin üzerine bastırılarak kolayca takılabilir. Zımpara kağıdını takarken, pedin üzerindeki delikleri zımpara kağıdıyla hizalamak için **Şek. 2'de** gösterildiği gibi, zımpara kağıdını iki deliğin olduğu eksen boyunca katlayın. Sonra, katlama kıvrımını kılavuz olarak kullanarak zımpara kağıdını ped ile eşleştirin. Son olarak, zımpara kağıdını bir bütün olarak pedin üzerine düzgün bir biçimde bastırın.

İKAZ

Yetersiz yapışmaya sahip aksesuarları kullanmayın.
*2: TurboBoost anahtarı kapatıldığında, hız kadrandan ayarlanabilir. Bu, çalışma sırasında da mümkündür.

Tavsiye edilen salınım frekansı ayarları:

Plastik malzemeler 1-2
Metal, Plexiglas®, eski boya tabakaları 3-4
Kaba ve ince zımpara, polisaj, ahşap 5
İdeal ayarı belirlemenin en iyi yolü pratik bir deneme yoluyla.

Maksimum malzeme kaldırma hızı elde etmek amacıyla ilave güç kaynaklarını devreye almak için TurboBoost anahtarını çalıştırın.

*3: Bu alet iki yörünge çapına sahiptir:

- Salınım devresi yüksek ayarı (6,2 mm): yüksek malzeme kaldırma hızıyla kaba zımpara.
- Salınım devresi düşük ayarı (2,8 mm): ince zımpara, polisaj

Yörünge çapını değiştirme:

- Fiş prizden çıkartılır!
- Mil kilitleme düğmesine basın ve yerinde tutun.
- Zımpara kağıdı montaj yüzeyi tarafından bakarak, yerleştiğini (tik sesini!) duyabilene kadar destek plakasını döndürün.
- Düğmeyi basılı tutmaya devam edin.
- Bir sonraki araya girme noktasına (tik sesini duyana) kadar destek plakasını yarım tur döndürmeye devam edin.
- Mil kilitleme düğmesini serbest bırakın.

*4: Sadece orijinal HiKOKI aksesuarları kullanın.

Tüm aksesuar çeşitleri için, www.koki-holdings.com adresine veya ana kataloğa bakın.

- (1) Ahşap ve metal için zımpara kağıdı (Bir ambalajda 10 adet)
- (2) Boya ve vernik için zımpara kağıdı (Bir ambalajda 10 adet)
- (3) Parlatma süngerleri

- (4) Koyun postu parlatma diskleri
- (5) Destek plakası (yumuşak)
- (6) Destek plakası (Orta sert): Standart tip
- (7) Gres

Mümkün olan en iyi iş sonuçlarını elde etmek için uygun bir zımpara diski kullanın:

- Eski boy tabakalarının kaldırılması = P40
- Ahşabın ön zımparası = P60, P80
- Ahşabın yüzey işlemi = P100, P120
- Kaplamaların, sızdırmazlık astarının, dolguların, boyanın zımparası = P180, P240, P320, P400

Yeni zımpara kağıdı taktıktan sonra

Yeni zımpara kağıdı takıldıktan sonra zımparanın titreşimi düzensiz olabilir. Bunun nedeni yeni zımpara kağıdının yeni ve kaba kum içermesidir. Sakınmak için, zımpara veya parlatma işlemi sırasında aleti hafif bir şekilde ileri veya geri eğik konumda kullanmak gerekir. Zımpara kağıdının yüzeyi düzensiz bir şekilde aşındığında aletin titreşimi düzene girer.

Çalışma önlemleri

İKAZ

- Zımpara kağıdı olmadan aleti asla çalıştırmayın. Destek plakasına ciddi şekilde zarar verebilirsiniz.
- Destek plakasının kenarı iş parçasıyla temas ederken aletin kullanılması, destek plakasına hasar verebilir.

NOT

Yukarıdan bakıldığında, destek plakası yüklü çalışma sırasında saat yönünde dönmektedir ancak yüksüz çalışma sırasında saatin tersi yönünde döner.

BAKIM VE MUAYENE

1. Toz Torbasının Boşaltılması ve Temizlenmesi

Toz torbası çok fazla talaşla doluğu takdirde, toz emme işlevi etkilenebilir. Dolduğunda toz torbasını boşaltın. Toz torbasını çıkartın, kapatma bandını ayırın ve içindekileri atın.

2. Zımpara kağıdının incelenmesi

Aşınmış zımpara kağıtları alete zarar verebilecek veya verimi düşüreceğinden, aşırı aşınma görünür görünmez zımpara kağıtları değiştirilmelidir.

3. Aşınmış bir destek plakasının değiştirilmesi

NOT

Aşındırıcı malzemeler (örneğin dolgulu veya boyalı yüzeyler, vb.) zımparalanıyorsa, destek plakası kaçınılmaz bir şekilde hızlı aşınır.

Destek plakasını bastırarak, destek plakası üzerindeki altköşe civatayı sökmek için alıyan anahtarı kullanın.

Mil kilit düğmesini kullanarak civatayı gevşetmeyin.

Bunun yapılması tek yönlü rulmana zarar verebilir.

• Destek plakasını sökün.

• Destek plakasını değiştirirken, daima aksesuar seçiminde belirtilen numaraya sahip orijinal HiKOKI parçalarını kullanın.

• Destek plakası boyunca kayan frenleme halkasının yanına gres (Kod No. 371872) sürün.

• Destek plakasını takın ve taşıyıcı disk üzerine geçene kadar döndürün.

• Altköşe civatayı yeniden takın ve sıkın.

4. Destek plakası freninin / frenleme halkasının değiştirilmesi

Destek plakasının rölanlı hızı zamanla artarsa, frenleme halkası yıpranır ve değiştirilmesi gerekir.

NOT

Aşındırıcı malzemeler (örneğin dolgulu veya boyalı yüzeyler, vb.) zımparalanıyorsa, frenleme halkası kaçınılmaz bir şekilde hızlı aşınır.

• Destek plakasını bastırarak, destek plakası üzerindeki altköşe civatayı sökmek için alıyan anahtarı kullanın.

Mil kilit düğmesini kullanarak civatayı gevşetmeyin.

Bunun yapılması tek yönlü rulmana zarar verebilir.

- Destek plakasını sökün.
- Yeni frenleme halkası eski frenleme halkası ile aynı konumda olacak şekilde, eski frenleme halkasını yeni frenleme halkasıyla (orijinal HiKOKI parçalar) değiştirin. Frenleme halkası üzerindeki işaret pozisyonunun doğru olduğundan emin olun.
- Destek plakası boyunca kayan frenleme halkasının yanına gres (Kod No. 371872) sürün.
- Destek plakasını takın ve taşıyıcı disk üzerine geçene kadar döndürün.
- Altköşe civatayı yeniden takın ve sıkın.

5. Montaj vidalarının muayene edilmesi

Tüm montaj vidalarının düzenli olarak kontrol edin ve uygun şekilde sıkılmış olduklarından emin olun. Gevşeyen vida varsa derhal sıkın. Aksi halde, ciddi tehlikeye yol açabilir.

6. Motorun bakımı

Motor ünitesinin sargısı, elektrikli aletin tam "kalbi"dir. Sargının hasar görmemesi ve/veya yağ veya suyla ıslanmaması için gerekli özeni gösterin.

7. Elektrik kablosunun değiştirilmesi

Aletin besleme kablosu hasar görmüşse, kablonun değiştirilmesi için Alet HiKOKI Yetkili Servis Merkezine götürülmelidir.

8. Servis

Aletinizin arıza yapması durumunda yetkili bir Servis Temsilcisine başvurunuz.

İKAZ

Ağır iş aletlerinin kullanımı ve bakımı konusunda her ülkede yürürlükte olan güvenlik düzenlemelerine ve standartlarına uygun davranılmalıdır.

GARANTİ

HiKOKI Elektrikli Aletlerine yasal/ülkelere özgü mevzuatlar çerçevesinde garanti veriyoruz. Bu garanti, yanlış veya kötü kullanımdan veya normal aşınma ve yıpranmadan kaynaklanan arıza ve hasarları kapsamamaktadır. Şikayet durumunda, lütfen Elektrikli El Aletini, sökülmemiş şekilde, bu Kullanım Kılavuzu'nun sonunda bulunan GARANTİ BELGESİ ile birlikte bir HiKOKI Yetkili Servis Merkezi'ne gönderin.

Havadan yayılan gürültü ve titreşimle ilgili bilgiler

Ölçülen değerler EN62841'e göre belirlenmiş ve ISO 4871'e göre beyan edilmiştir.

Ölçülmüş A-ağırlıklı ses gücü seviyesi: 93 dB (A)

Ölçülmüş A-ağırlıklı ses basıncı seviyesi: 82 dB (A)

Belirsizlik K: 3 dB (A)

Kulak koruyucu takın.

EN62841'e göre belirlenen toplam vibrasyon değerleri (üç eksenli vektör toplamı).

Zımpara yüzeyi:

Vibrasyon emisyon değeri $a_h =$

9,0 m/s² (Ön tutamak)

8,3 m/s² (Üst tutamak / Arka Tutamak)

Belirsizlik K = 1,5 m/s²

Polisaj:

Vibrasyon emisyon değeri $a_h = 6,4 m/s^2$

Belirsizlik K = 1,5 m/s²

Türkçe

Beyan edilen toplam vibrasyon değeri standart bir test yöntemine göre ölçülmüştür ve bir aleti diğeriyle karşılaştırmak için kullanılabilir.

Aynı zamanda, bir ön maruz kalma değerlendirmesi olarak da kullanılabilir.

UYARI

- Elektrikli aletin gerçek kullanımı sırasındaki titreşim emisyonu, aletin kullanma şekline bağlı olarak beyan edilen toplam değerden farklılık gösterebilir.
- Gerçek kullanım koşullarındaki maruz kalma değerlendirmesini esas alarak kullanıcıyı koruyacak güvenlik önlemlerini belirleyin (kullanım süresine ilave olarak aletin kapatıldığı ve rölantide çalıştığı zamanlarda çalışma çevriminde yer alan tüm parçaları dikkate alarak).

NOT

HiKOK'l'nin sürekli araştırma ve geliştirme çalışmaları nedeniyle, burada belirtilen teknik özelliklerde önceden haber verilmeden değişiklik yapılabilir.

AVERTISMENTE GENERALE PRIVIND SIGURANȚA SCULELOR ELECTRICE

⚠️ AVERTISMENT

Citiți toate avertismentele de siguranță, instrucțiunile, ilustrațiile și specificațiile furnizate cu această sculă electrică.

Nerespectarea tuturor instrucțiunilor de mai jos poate avea ca efect producerea de șocuri electrice, incendii și/sau vătămări grave.

Păstrați toate avertismentele și toate instrucțiunile, pentru a le putea consulta pe viitor.

Termenul „sculă electrică” prezent în toate avertismentele de mai jos se referă la scula dumneavoastră electrică alimentată la priză (cu cablu de alimentare) sau la scula electrică alimentată cu acumulatori (fără cablu de alimentare).

1) Siguranța în zona de lucru

- Păstrați zona de lucru curată și bine iluminată.**
Zonele de lucru dezordonate și întunecate predispun la accidente.
- Nu utilizați sculele electrice în atmosferă explozivă, cum ar fi în prezența lichidelor, gazelor sau a prafurilor inflamabile.**
Sculele electrice produc scânteii care pot aprinde praful sau aburul.
- Țineți copiii sau privitorii la distanță în timp ce utilizați scula electrică.**
Distragerea atenției vă poate face să pierdeți controlul asupra sculei.

2) Siguranță electrică

- Ștecărele sculelor electrice trebuie să corespundă prizelor în care sunt introduse. Nu modificați niciodată ștecărul în niciun fel. Nu folosiți niciun fel de adaptoare pentru ștecăr la sculele electrice cu împământare (legate la pământ).**
Ștecărele nemodificate și prizele corespunzătoare reduc riscul de șoc electric.
- Evitați contactul corpului cu suprafețele împământate, cum ar fi conductele, radiatoarele, cuptoarele și frigiderele.**
În cazul în care corpul dvs. este împământat există un risc crescut de electrocutare.
- Nu expuneți sculele electrice la ploaie și nu le lăsați în atmosferă umedă.**
Intrarea apei într-o sculă electrică mărește riscul de electrocutare.
- Nu forțați cablul de alimentare. Nu folosiți niciodată cablul de alimentare pentru a transporta, a trage sau a scoate scula electrică din priză.**
Țineți cablul de alimentare departe de căldură, ulei, muchii ascuțite și de piese în mișcare. Cablurile de alimentare deteriorate sau încolăcite măresc riscul de șoc electric.
- Atunci când folosiți o sculă electrică în aer liber, utilizați un prelungitor adecvat pentru utilizarea în exterior.**
Folosirea unui prelungitor adecvat pentru exterior reduce riscul de șoc electric.
- Dacă utilizarea într-o zonă umedă nu poate fi evitată, folosiți o sursă de alimentare cu întrerupător de protecție la curent rezidual (RCD).**
Folosirea dispozitivelor RCD reduce riscul producerii șocurilor electrice.

3) Siguranța personală

- Atunci când folosiți o sculă electrică fiți vigilent, fiți atent la ceea ce faceți și acționați conform bunului simț.**
Nu folosiți scule electrice atunci când sunteți obosit sau vă aflați sub influența drogurilor, a alcoolului sau a medicamentelor.

Un moment de neatenție în timpul utilizării unei scule electrice poate provoca vătămări personale grave.

- Folosiți echipament de protecție personală. Purtați întotdeauna protecție pentru ochi.**
Echipamentele de protecție, cum ar fi măștile pentru praf, încălțămintea anti-alunecare, căștile sau protecțiile auditive, folosite în situațiile corespunzătoare vor reduce vătămrile personale.
 - Preveniți pornirea neintenționată. Înainte de a conecta scula la priză și / sau la setul de acumulatori și înainte de a ridica sau transporta scula, asigurați-vă că întrerupătorul este pe poziția oprit.**
Transportarea sculelor electrice cu degetul pe întrerupător sau introducerea în priză a sculelor electrice care au întrerupătorul pe poziția pornit sunt situații ce predispun la accidente.
 - Înainte de a pune scula electrică în funcțiune, îndepărtați toate cheile de reglare și orice alte chei.**
O cheie sau o cheie de reglare rămase atașate de piesa rotativă a sculei electrice poate provoca vătămări personale.
 - Evitați dezechilibrarea. Mențineți permanent un contact corect al piciorului și un bun echilibru.**
Acest lucru permite un mai bun control al sculei electrice în situații neașteptate.
 - Purtați haine corespunzătoare. Nu purtați haine largi și nici bijuterii. Țineți-vă părul și hainele la distanță de piesele în mișcare.**
Hainele largi, bijuteriile și părul lung pot fi prinse în piesele în mișcare.
 - Dacă sunt prevăzute dispozitive de conectare la sisteme de extragere și colectare a prafului, asigurați-vă că acestea sunt conectate și sunt folosite corespunzător.**
Utilizarea acestor dispozitive poate reduce pericolele legate de praf.
 - Nu lăsați obișnuința dobândită din utilizarea frecventă a sculelor să vă facă să deveniți superficiali și să ignorați principiile de siguranță în folosirea sculei.**
O acțiune neglijentă poate provoca vătămări grave într-o fracțiune de secundă.
- 4) **Utilizarea și îngrijirea sculei electrice**
- Nu forțați scula electrică. Folosiți scula adecvată pentru aplicația dvs.**
Scula potrivită va face treabă mai bună și mai sigură, la parametrii la care a fost proiectată.
 - Nu folosiți scula electrică în cazul în care întrerupătorul nu își îndeplinește funcția de pornire și oprire.**
Sculele electrice care nu pot fi comandate prin intermediul întrerupătorului sunt periculoase și trebuie reparate.
 - Înainte de a face orice fel de reglaje, de a schimba accesoriile și de a depozita sculele electrice, scoateți ștecărul din priză și/sau scoateți setul de acumulatori din sculă, dacă este detașabil.**
Aceste măsuri preventive de siguranță reduc riscul pornirii accidentale a sculei electrice.
 - Depozitați sculele electrice neutilizate departe de zona de acțiune a copiilor și nu lăsați persoanele care nu sunt familiarizate cu scula electrică sau cu prezentele instrucțiuni să folosească scula electrică.**
Sculele electrice sunt periculoase în mâinile utilizatorilor neinstruiți.
 - Întrețineți sculele electrice și accesoriile. Verificați alinierea și prinderea pieselor mobile, ruperea pieselor precum și orice alte aspecte care ar putea să influențeze funcționarea**

sculelor electrice. Dacă scula electrică este deteriorată, înainte de a o utiliza, duceți-o la reparat.

Multe accidente sunt provocate de scule electrice întreținute necorespunzător.

- f) **Păstrați elementele de tăiere curate și ascuțite.**
Elementele de tăiere bine întreținute și cu muchiile de tăiere bine ascuțite sunt mai ușor de controlat și este mai puțin probabil să se agațe.
- g) **Folosii scula electrică, accesoriile și vârful etc. în conformitate cu prezentele instrucțiuni, luând în considerare condițiile de lucru și operațiunile ce urmează a fi efectuate.**
Folosirea sculei electrice pentru alte operațiuni decât cele prevăzute poate avea ca efect apariția unor situații periculoase.
- h) **Mentineți mânerul și suprafețele de prindere uscate, curate și ferite de ulei și unsoare.**
Mânerul și suprafețele de prindere alunecoase nu permit manipularea și controlul sculei în condiții de siguranță în situații neașteptate.

5) Service

- a) **Scula electrică trebuie reparată de o persoană calificată, folosind numai piese de schimb identice.**
Astfel se asigură menținerea siguranței sculei electrice.

PRECAUȚIE

Tineți copiii și persoanele infirme la distanță.

Atunci când nu este folosită, scula electrică trebuie depozitată departe de zona de acțiune a copiilor și a persoanelor infirme.

AVERTISMENTE SUPLIMENTARE PRIVIND SIGURANȚA

1. Asigurați-vă că sursa de curent ce urmează a fi utilizată este conformă cerințelor specificate pe plăcuța produsului.
2. Asigurați-vă că întrerupătorul este în poziția de ÎNCHIS. Dacă ștecărul este conectat la priză în timp ce întrerupătorul este în poziția de DESCHIS, scula electrică va intra în funcțiune imediat, ceea ce ar putea produce un accident grav.
3. Pentru a preveni accidentele, ștecărul se scoate din priză înainte de efectuarea oricăror modificări, transformări, reparații sau lucrări de întreținere.
4. Locul de muncă trebuie să fie bine ventilat.
5. Urmați cerințele naționale pentru materialele cu care doriți să lucrați.
6. Atunci când zona de lucru este departe de sursa de curent, folosiți un prelungitor de secțiune și capacitate nominală suficiente. Prelungitorul trebuie să fie cât mai scurt posibil.
7. Montarea și îndepărtarea sacului de praf înainte de operațiunea de șlefuire, apreciați materialul suprafeței pe care o veți șlefui.
În cazul în care considerați că suprafața supusă operației de șlefuire va genera prafuri dăunătoare / toxice, cum ar fi o suprafață acoperită cu vopsea pe bază de plumb, asigurați-vă că sacul de praf sau sistemul adecvat de extragere a prafului este conectat ferm la gura de aspirație.
Purtați, de asemenea, masca de praf, dacă este disponibilă.
Nu inhalați și nu atingeți prafurile dăunătoare/ toxice rezultate în urma operației de șlefuire, praful poate pune în pericol sănătatea dumneavoastră și a celor din jur.
Praful provenit de la material de tipul vopselei care conține plumb, unele tipuri de lemn, minerale și metal poate fi periculos.
Anumite tipuri de praf, precum cele provenite de la stejar și fag, sunt clasificate ca fiind cancerigene în special



în legătură cu aditivi pentru tratarea lemnului (cromat, conservant al lemnului).

- Materialul care conține azbest trebuie să fie manevrat numai de către specialiști.
8. Proceduri de operare practică
 - Nu aplicați niciodată apă sau lichid de șlefuire atunci când șlefuiți. Aceasta poate duce la electrocutare.
 - Nu puneți niciodată comutatorul de alimentare pe PORNIT atunci când șlefuitorul intră în contact cu suprafața de șlefuit. Acest lucru este necesar pentru a preveni apariția deteriorării materialului. Același lucru este valabil și când alimentarea electrică este OPRITĂ.
 - NU aplicați presiune excesivă asupra șlefuitorului atunci când șlefuiți. Presiunea excesivă poate duce la forțarea motorului, reducând durata de viață a hârtiei abrazive și la reducerea eficienței de șlefuire sau de lustruire.
 9. Purtați protecții pentru urechi atunci când lucrați perioade lungi de timp.
Niveluri mari de zgomot pe o perioadă îndelungată de timp pot afecta auzul dumneavoastră.
 10. Materialele care generează prafuri sau vapori care pot fi dăunătoare pentru sănătate (de ex. azbest) nu trebuie să fie procesate.
 11. Fixați piesa de lucru împotriva alunecării, de exemplu cu ajutorul unor dispozitive de prindere.
 12. RCD
Se recomandă folosirea constantă a unui întrerupător de protecție la curent rezidual, cu un curent rezidual nominal de 30 mA sau mai puțin.
 13. În următoarele cazuri, curățați sacul de praf și îndepărtați complet praful.
Praful rămas în sacul de praf poate cauza aprinderea.
 - Șlefuirea foilor de oțel după șlefuirea materialelor, precum lemnul
 - După încheierea lucrării de șlefuire
 14. Atunci când utilizați mânerul frontal, asigurați-vă că îl utilizați cu surubul cu cap striat strâns complet.
 15. Atunci când începeți lucrul, asigurați-vă că nu este crăpată carcasa.
 16. Nu aruncați praful rezultat în urma șlefuirii în foc deschis deoarece materialele sub formă de particule fine pot fi explozive.
 17. Nu utilizați pentru altă aplicație decât cea pentru care a fost conceput.
 18. Nu porniți niciodată instrumentul atunci când este în contact cu piesa de prelucrat, acest lucru poate produce vătămarea corporală a operatorului.

SIMBOLURI

AVERTISMENT

În cele ce urmează sunt prezentate simbolurile folosite pentru mașină. Înainte de utilizare, asigurați-vă că înțelegeți semnificația acestora.

	SV15YC: Șlefuitor orbital cu vibrații
	Pentru a reduce riscul de accidente, utilizatorul trebuie să citească manualul de utilizare.
	Numai pentru țările membre UE Nu aruncați sculele electrice împreună cu deșeurile menajere! În conformitate cu Directiva Europeană 2012/19/UE referitoare la deșeurile reprezentând echipamente electrice și electronice și la implementarea acesteia în conformitate cu legislațiile naționale, sculele electrice care au ajuns la finalul duratei de folosire trebuie colectate separat și duse la o unitate de reciclare compatibilă cu mediul înconjurător.

DENUMIRILE COMPONENTELOR (Fig. 1 – Fig. 12)

①	Mâner frontal	⑪	Sac de praf
②	Șurub cu cap striat	⑫	Plăcuță indicatoare
③	Selector	⑬	Buton blocare arbore
④	Mâner superior	⑭	Placă suport
⑤	Comutator TurboBoost	⑮	Hârtie abrazivă
⑥	Comutator blocare arbore	⑯	Boț imbus
⑦	Mâner posterior	⑰	Inel de frânare
⑧	Comutator declanșator	⑱	Disc purtător
⑨	Cheie imbus	⑲	Marcaj
⑩	Bandă de închidere		

ASAMBLARE ȘI OPERARE

Acțiune	Figură	Pagină
Instalarea hârtiei abrazive*1	2	2
Atașarea sacului colector de praf	3	2
Pornirea și oprirea	4	2
Comutare încuietoare pornit și oprit	5	3
Reglarea vitezei*2	6	3
Îndepărtarea mânerului frontal	7	3
Schimbare diametru orbită*3	8	3
Cum să țineți șlefuitorul orbital aleator	9	3
Cum să mișcați șlefuitorul orbital aleator	10	4
Golirea sacului de praf	11	4
Înlocuire placă suport frână/inel frânare	12	4
Selectarea accesoriilor*4	—	124

*1: Întrucât accesoriul este de tipul tendon cu copcă, hârtia abrazivă poate fi instalată ușor prin simpla ei apăsare pe suport. Când instalați hârtia abrazivă, pentru a o potrivi pe găurile suportului, îndoiți-o ușor de-a lungul axei a două găuri, cum se arată în Fig. 2. Apoi folosiți găurile de-a lungul îndoiturii ca ghidaj pentru potrivirea hârtiei abrazive și a suportului. În cele din urmă, apăsați toată hârtia abrazivă uniform pe suport.





PRECAUȚIE

Nu utilizați accesorii cu aderență slabă.

*2: Atunci când comutatorul TurboBoost este oprit, viteza poate fi setată de la selector. Acest lucru este, de asemenea, posibil în timpul funcționării.

Setări recomandate pentru frecvența oscilantă:

Materiale din plastic 1-2
Metal, Plexiglas®, straturi vechi de vopsea 3-4
Finisare brută și fină, șlefuire, lemn 5
Cea mai bună modalitate de a determina setarea ideală este printr-o încercare practică.

V	Tensiune nominală (Asigurați-vă că sursa de curent ce urmează a fi utilizată este conformă cerințelor de alimentare specificate pe plăcuța produsului.)
D	Diametru Hârtie abrazivă
P	Alimentare cu electricitate
n ₀	Fără viteză de încărcare (TurboBoost comutare OPRIRE)
n ₀ , TB	Fără viteză de încărcare (TurboBoost comutare PORNIRE)
S	Diametru orbită
	Greutate (Fără cablu)
I	Pornire
O	Oprire
	Comutator TurboBoost
	Deconectați ștecărul de la priză
	Avertisment
	Sculă clasa II

ACCESORII STANDARD

În afară de unitatea principală (1 unitate), pachetul conține accesoriile de mai jos.

- Mâner frontal 1
- Hârtie abrazivă (P120) 1
- Sac de praf 1
- Cheie imbus 5 mm 1

Accesoriile standard sunt supuse modificărilor fără notificare prealabilă.

APLICAȚII

- Degroșarea sau finisarea suprafețelor de lemn și de metal.
- Șlefuirea preliminară a suprafețelor de lemn și de metal înaintea vopsirii.
- Îndepărtarea vopselii.
- Îndepărtarea ruginii.

SPECIFICAȚII

Specificațiile acestei mașini sunt enumerate în Tabelul de la pagina 5.

NOTĂ

Ca urmare a programului continuu de cercetare și dezvoltare derulat de HiKOKI, prezentele specificații pot fi modificate fără notificare prealabilă.

Acționați comutatorul TurboBoost în timpul funcționării pentru a activa rezerve de putere suplimentare pentru viteza maximă de înlocuire a materialului.

*3: Acest instrument deține două diametre orbită:

- Circuit oscilant de setare înaltă (6,2 mm): finisare brută cu viteză mare de înlocuire a materialului.
- Circuit oscilant de setare joasă (2,8 mm): finisare fină, șlefuire

Schimbare diametru orbită:

- Ștecărul este scos din priză!
- Apăsăți pe butonul de blocare a arborelui și țineți apăsat în poziție.
- Privind din partea laterală a suprafeței de montare a hârtiei de șlefuire, rotiți placa de suport până când puteți auzi zgomotul de angrenare (Clic!).
- Continuați menținerea butonului apăsat.
- Continuați rotirea plăcii suport jumătate de rotație până la următorul punct de cuplare (Clic).
- Eliberați butonul de blocare a arborelui.

*4: Utilizați numai accesoriile originale HiKOKI.

Pentru o gamă completă de accesorii, consultați www.koki-holdings.com sau catalogul principal.

- (1) Hârtie abrazivă pentru lemn și metal (10 buc./pachet)
- (2) Hârtie abrazivă pentru vopsele și lacuri (10 buc./pachet)
- (3) Bureți de lustruit
- (4) Discuri de lustruit din lână miel
- (5) Placă suport (moale)
- (6) Placă suport (semidură): Tip standard
- (7) Vaselină

Utilizați un disc de șlefuire adecvat pentru a obține cele mai bune rezultate de lucru posibile:

- Îndepărtarea straturilor vechi de vopsea = P40
- Pre-șlefuirea lemnului = P60, P80
- Finisarea lemnului = P100, P120
- Șlefuire furnire, grund de etanșare, material de umplură, vopsea = P180, P240, P320, P400

După instalarea hârtiei abrazive noi

Mișcarea șlefuitorului poate avea tendința să devină instabilă după ce s-a montat hârtie abrazivă nouă, din cauza granulației aspre a noii hârtii. Acest lucru poate fi evitat prin înclinarea ușoară a șlefuitorului în față sau în spate în timpul șlefuirii sau a lustruirii. Mișcarea șlefuitorului va deveni stabilă când suprafața hârtiei abrazive atinge gradul corespunzător de abraziune.

Măsuri de precauție la utilizare

PRECAUȚIE

- Nu folosiți niciodată instrumentul fără hârtie abrazivă. Puteți deteriora serios placa suport.
- Folosirea instrumentului cu marginea plăcii de suport în contact cu piesa de prelucrat poate deteriora placa suport.

NOTĂ

Privind de sus, placa suport se rotește în sensul acelor de ceasornic în timpul operației de încărcare, dar se poate roti în sens invers acelor de ceasornic în afara timpului operației de încărcare.

ÎNTREȚINERE ȘI VERIFICARE

1. Golirea și curățarea sacului de praf

Dacă sacul de praf conține prea mult rumeguș, colectarea prafului va fi afectată. Goliți sacul de praf atunci când se umple.

Îndepărtați sacul de praf, desprindeți banda de închidere și aruncați conținutul.

2. Inspectarea hârtiei abrazive

Întrucât folosirea unei hârtii abrazive roase va reduce eficiența și va cauza posibile defectuni la suport, înlocuiți hârtia abrazivă de îndată ce observați abraziune excesivă.

3. Înlocuirea plăcii suport uzate

NOTĂ

Dacă materialul abraziv (de ex. suprafețe umplute sau vopsite, etc.) este în curs de șlefuire, inevitabil, placa suport se deteriorează mai rapid.

- Fixând jos placa suport, folosiți cheia imbus pentru a desuruba șurubul imbus pe placa suport. Nu slăbiți șurubul folosind butonul de blocare a arborelui.

Procedând astfel se poate deteriora lagărul unidirecțional.

- Îndepărtați placa suport.
- Atunci când înlocuiți plăcile suport, utilizați întotdeauna părți originale HiKOKI cu numărul specificat în selectarea accesoriilor.
- Aplicați vaselină (Nr. cod 371872) pe partea inelului de frână care alunecă de-a lungul plăcii suport.
- Montați placa suport și rotiți până când se fixează pe discul carieră.
- Introduceți din nou șurubul imbus și strângeți.

4. Înlocuire placă suport frână/inel frânare

Dacă viteza de mers în gol a plăcii suport crește în timp, inelul de frânare este uzat și trebuie înlocuit.

NOTĂ

Dacă materialul abraziv (de ex. suprafețe umplute sau vopsite, etc.) este în curs de șlefuire, inevitabil, inelul de frânare se deteriorează mai rapid.

- Fixând jos placa suport, folosiți cheia imbus pentru a desuruba șurubul imbus pe placa suport. Nu slăbiți șurubul folosind butonul de blocare a arborelui.

Procedând astfel se poate deteriora lagărul unidirecțional.

- Îndepărtați placa suport.
- Înlocuiți inelul de frânare vechi cu inelul de frânare nou (piese originale HiKOKI), asigurându-vă că inelul nou de frânare este în aceeași poziție ca inelul vechi de frânare. Asigurați-vă că poziția marcajului inelului de frânare este corectă.

- Aplicați vaselină (Nr. cod 371872) pe partea inelului de frână care alunecă de-a lungul plăcii suport.
- Montați placa suport și rotiți până când se fixează pe discul carieră.

- Introduceți din nou șurubul imbus și strângeți.

5. Inspectarea șuruburilor de asamblare

Inspectați cu regularitate toate șuruburile de asamblare și asigurați-vă că sunt fixate corespunzător. Dacă există șuruburi care sunt slăbite, strângeți-le imediat. Nerespectarea avertismentului poate duce la riscuri grave.

6. Întreținerea motorului

Bobina motorului este componenta principală a sculei electrice. Aveți grijă să nu deteriorați bobina și/sau să nu o udați cu ulei sau apă.

7. Înlocuirea cablului de alimentare

Dacă cablul de alimentare al sculei este deteriorat, scula trebuie returnată către Centrul de Service autorizat de HiKOKI pentru înlocuirea lui.

8. Întreținerea

Consultați un agent de service autorizat în cazul defectării sculei electrice.

PRECAUȚIE

Pe durata folosirii și a operațiunilor de întreținere a mașinii trebuie respectate reglementările și standardele naționale privind securitatea.

GARANȚIE

Garantăm sculele electrice HIKOKI în conformitate cu reglementările statutare/specifice țării. Această garanție nu acoperă defecțiunile sau daunele produse de utilizarea incorectă, abuzivă sau de uzura normală. În cazul în care aveți reclamații, vă rugăm să trimiteți scula electrică nedemontată, împreună cu CERTIFICATUL DE GARANȚIE care se găsește la finalul prezentelor Instrucțiuni de utilizare, la o unitate service autorizată de HIKOKI.

Informații privind nivelul de zgomot transmis prin aer și nivelul de vibrații

Valorile măsurate au fost determinate în conformitate cu EN62841 și sunt declarate conforme cu ISO 4871.

Nivelul tipic al puterii sonore ponderate A: 93 dB (A).

Nivelul tipic al presiunii sonore ponderate A: 82 dB (A).

Incertitudine K: 3 dB (A).

Purtați protecție auditivă.

Valorile totale ale vibrațiilor (suma vectorială pe cele trei axe) au fost stabilite în conformitate cu EN62841.

Șlefuirea suprafețelor:

Valoare emisie vibrații $a_h =$

9,0 m/s² (Mâner frontal)

8,3 m/s² (Mâner superior/Mâner Spate)

Incertitudine K = 1,5 m/s²

Lustruirea:

Valoare emisie vibrații $a_h = 6,4$ m/s²

Incertitudine K = 1,5 m/s²

Valoarea totală declarată a vibrației a fost măsurată în conformitate cu o metodă de testare standard și poate fi utilizată pentru compararea unei scule cu altele.

Mai poate fi utilizată pentru o evaluare preliminară a expunerii.

AVERTISMENT

- Emisia de vibrații în timpul folosirii efective a sculei electrice poate diferi de valorile declarate, în funcție de modul de utilizare a sculei.
- Identificați măsuri de siguranță ce trebuie luate pentru protejarea operatorului și care sunt bazate pe estimarea expunerii, în condiții reale de utilizare (ținând seama de toate componentele ciclului de utilizare, cum ar fi timpul necesar opririi sculei și timpul de funcționare suplimentar la pornirea sculei).

NOTĂ

Ca urmare a programului continuu de cercetare și dezvoltare derulat de HIKOKI, prezentele specificații pot fi modificate fără notificare prealabilă.

SPLOŠNA VARNOSTNA NAVODILA ZA ELEKTRIČNA ORODJA

⚠ OPOZORILO

Preberite vsa varnostna opozorila, navodila, slikovne prikaze in specifikacije, ki so priložena orodju.

Neupoštevanje vseh spodaj navedenih navodil lahko povzroči električni udar, požar in/ali resne telesne poškodbe.

Vsa opozorila in navodila shranite, ker jih boste v prihodnje še potrebovali.

Izraz »električno orodje« v opozorilih se nanaša na električno orodje, ki se napaja z električnim pogonom (z električnim kablom) in na akumulatorsko električno orodje (brez električnega kabla).

1) Varnost na delovnem mestu

- Delovno mesto mora biti čisto in dobro osvetljeno.**
Nered in neosvetljena področja lahko povzročijo nezgodo.
- Električnega orodja ne uporabljajte v eksplozivnih okoljih, na primer v bližini vnetljivih tekočin, plinov ali prahu.**
Električno orodje pri delu proizvaja iskre, ki lahko vnamejo prah ali hlape.
- Med delom z električnim orodjem ne dovolite, da bi se vam otroci ali druge osebe približale.**
Z motenjem vaše pozornosti lahko izgubite nadzor nad orodjem.

2) Električna varnost

- Priključni vtikač električnega orodja mora ustrezati vtičnici. Vtikača ni dovoljeno kakor koli spreminjati. Pri ozemljenih električnih orodjih ne uporabljajte vtiakačev z adapterji.**
Nespremenjeni vtiakači in ustrezne vtičnice zmanjšujejo tveganje električnega udara.
- Preprečite stik z ozemljenimi površinami, kot so cevi, grelci, štedilniki in hladilniki.**
Ko je vaše telo ozemljeno, je nevarnost električnega udara večja.
- Električnega orodja ne izpostavljajte dežju ali vlagi.**
Vdor vode v električno orodje povečuje tveganje električnega udara.
- Ne zlorablajte kabla. Kabla ne uporabljajte za prenašanje električnega orodja in ne vlecite za kabl, če želite vtiakač izvleči iz vtičnice.**
Kabla ne izpostavljajte vročini, olju, ostrim robovom in premikajočim se delom.
Poškodovani in zapleteni kabli povečujejo tveganje električnega udara.
- Kadar uporabljate električno orodje zunaj, uporabljajte kabelski podaljšek, ki je primeren za delo na prostem.**
Z uporabo kabelskega podaljška, ki je izdelan za delo na prostem, je tveganje električnega udara manjše.
- Če je delo z električnim orodjem v vlažnem okolju neizogibno, uporabite stikalo za zaščito pred diferencnim tokom.**
Zaščitno stikalo zmanjšuje tveganje električnega udara.

3) Osebna varnost

- Bodite pozorni, pazite kaj delate ter se dela z električnim orodjem lotite z razumom.**
Električnega orodja ne uporabljajte, če ste utrujeni ali pod vplivom mamil, alkohola ali zdravil.
Trenutke nepozornosti med delom z električnim orodjem je lahko vzrok za resne telesne poškodbe.

- Uporabite osebno zaščitno opremo. Vedno nosite zaščitna očala.**
Nošenje zaščitne opreme, kot so maska za prah, protizdrski zaščitni čevlji, varnostna čelada ali zaščitni glušniki, kar je odvisno od vrste in načina uporabe električnega orodja, zmanjšuje tveganje telesnih poškodb.
 - Izogibajte se nenamernemu zagonu. Preden orodje priključite na električno omrežje in/ali na akumulator, preden ga dvignete ali nosite, se prepričajte da je orodje izklopljeno.**
Prenašanje električnega orodja s prstom na stikalo ali priključitev vklopljenega električnega orodja na električno omrežje je lahko vzrok za nezgodo.
 - Preden električno orodje vklopite, odstranite nastavitvena orodja in izvijače.**
Orodje ali ključ, ki se nahaja na vrtečem delu električnega orodja lahko povzroči telesne poškodbe.
 - Izogibajte se nenormalni drži. Poskrbite za trdno stojišče in za stalno ravnotežje.**
Na ta način lahko v nepričakovanih situacijah bolje nadzorujete električno orodje.
 - Nosite primerna oblačila. Med delom ne nosite ohlapnih oblačil ali nakita. Las in oblačil ne približujem premikajočim se delom.**
Ohlapna oblačila, nakit ali dolgi lasje se lahko ujamejo med premikajoče se dele.
 - Če je na napravu možno montirati priprave za odsesavanje ali prestrezanje prahu, se prepričajte, da so te ustrezno priključene in pravilno uporabljene.**
Zbiranje prahu lahko zmanjša nevarnosti povezane s prahom.
 - Ne dovolite, da vas znanje, pridobljeno s pogostim rokovanjem z orodjem, zavede, da zanemarite varnostna navodila za ravnanje z orodjem.**
Nepredvidnost lahko že v delcu sekunde povzroči hude telesne poškodbe.
- 4) **Uporaba in vzdrževanje električnega orodja**
- Električnega orodja ne preobremenjujte. Za izbrano delo uporabite ustrezno električno orodje.**
Z ustreznim električnim orodjem boste delo opravili bolje in varneje.
 - Električnega orodja ne uporabljate, če stikalo za vklop/izklop orodja ne deluje.**
Električno orodje, ki ga ni več možno vklopiti ali izklopiti, je nevarno in ga je potrebno popraviti.
 - Pred nastavljanjem orodja, zamenjavo priključkov ali shranjevanjem orodja izvlecite vtiakač električnega orodja iz vira napajanja in/ali odstranite akumulator.**
S takšnimi preventivnimi varnostnimi ukrepi preprečujete nenamerni zagon orodja.
 - Električno orodje shranite izven dosega otrok in ne dovolite upravljalci orodja osebam, ki orodja ne poznajo in niso prebrale teh navodil.**
Električno orodje je nevarno v rokah neizkušenih uporabnikov.
 - Vzdržujte električno orodje in priključke. Preverite pravilno delovanje premičnih delov orodja, poškodbe delov in druga stanja, ki bi lahko vplivala na delovanje električnega orodja. V primeru poškodb je potrebno električno orodje pred uporabo popraviti.**
Slabo vzdrževano električno orodje je vzrok mnogih nesreč.
 - Rezalno orodje naj bo ostro in čisto.**
Pravilno vzdrževano rezalno orodje z ostrimi robovi se manj pogosto zatika in je lažje vodljivo.

- g) Električno orodje, pribor, vsadna orodja in podobno uporabljajte v skladu s temi navodili, pri čemer upoštevajte delovne pogoje in dejavnost, ki jo boste opravljali.

Uporabo električnega orodja v druge namene lahko privede do nevarne situacije.

- h) Ročaji in prijemalne površine naj bodo suhe, čiste in brez olja in masti.

Slabši ročaji in prijemalne površine ne omogočajo varnega ravnanja in nadzora orodja v nepričakovanih situacijah.

5) Servisiranje

- a) Električno orodje lahko servisira le usposobljena oseba, ki mora uporabljati originalne nadomestne dele.

Na ta način se ohrani varnost električnega orodja.

VARNOSTNI UKREP

Preprečite dostop otrokom in neusposobljenim osebam. Kadar orodja ne uporabljate ga shranite izven dosega otrok in neusposobljenih oseb.

DODATNA VARNOSTNA NAVODILA





- Prepričajte se, da se vir električne napetosti ujema z zahtevami na imenski ploščici električnega orodja.
- Prepričajte se, da je stikalo za vklop in izklop na položaju OFF.
Če se vtičak nahaja v vtičnici, ko je stikalo na položaju ON, bo električno orodje začelo delovati, kar lahko povzroči resne poškodbe.
- Da preprečite nesreče, vtičak izključite iz vtičnice, preden opravite kakršne koli prilagoditve, pretvorbe ali servisiranje.
- Delovni prostor mora biti dobro prezračen.
- Upoštevajte nacionalne zahteve za materiale, s katerimi želite delati.
- Če je delovno mesto oddaljeno od vira napetosti, uporabite kabelski podaljšek s primerno debelino in zmožnostjo. Kabelski podaljšek mora biti dovolj kratek.
- Namesitvev in odstranitev vrečke za prah
Pred brušenjem se prepričajte o materialu površine, ki jo boste brusili.
Če menite, da bo brušena površina, kot na primer površine barvane s svinčeno barvo, ustvarjala škodljiv/strupen prah, se prepričajte, da je vrečka za prah ali ustrezen sistem za odsesavanje prahu tesno pritrjen na odprtino za prah.
Dodatno uporabite še masko za zaščito pred prahom, če je na voljo.
Ne vdihujte ali se dotikajte škodljivih/strupenih prahov, ki nastanejo med brušenjem, saj lahko prah škodi vašemu zdravju in zdravju očitvidcev.
Prašni delci materialov, kot so barve, ki vsebujejo svinec, nekatere vrste lesa, minerali in kovine, so lahko škodljivi. Nekatere vrste prašnih delcev so klasificirane kot kancerogene, kot sta prah hrasta in bukke – zlasti skupaj z dodatki za obdelavo lesa (kromat, zaščita za les). Z materiali, ki vsebujejo azbest, lahko ravnajo le posebej usposobljene osebe.
- Praktični postopki delovanja
 - Med brušenjem nikoli ne nanašajte vode ali brusilne tekočine. To lahko privede do električnega udara.
 - Nikoli ne preklopite stikala na ON, ko se brusilnik dotika površine, ki jo boste brusili. To je potrebno, da ne pride do škode na materialu. Enako velja, ko napravo preklopimo na OFF.
 - Med brušenjem NE UPORABLJAJTE prevelike sile na brusilnik. Prevelik pritisk lahko povzroči preobremenitev motorja, krajšo življenjsko dobo brusnega papirja in nižjo učinkovitost brušenja ali poliranja.





- Kadar delate dlje časa, uporabljajte glušnike. Visoka raven hrupa v daljšem časovnem obdobju lahko vpliva na vaš sluh.
- Materialov, ki ustvarjajo prašne delce ali hlape, ki so lahko škodljivi za zdravje (npr. azbest), se ne sme obdelovati.
- Obdelovanec zavarujte pred zdrsom, na primer s pomočjo vpenjalne naprave.
- Stikalo na diferenčni tok
Priporočena je stalna uporaba stikala za diferenčni tok z diferenčnim tokom 30 mA ali manj.
- V naslednjih primerih očistite vrečo za prah in popolnoma odstranite ves prah.
Preostali prah v vrečki za prah lahko povzroči vžig.
 - Brušenje jeklene pločevine po brušenju materialov, kot je les
 - Po končanem poliranju
- Pri uporabi srednje ročice se prepričajte, da jo uporabljate s povsem pravitim narebrčenim vijakom.
- Pred začetkom dela se prepričajte, da ohišje ni počeno.
- Ne mečite brusnega prahu na odprti ogenj, ker so lahko snovi v obliki finih delcev eksplozivne.
- Uporabljajte izključno v predvidene namene.
- Nikoli ne vklopljajte orodja, kadar je v stiku z obdelovancem, ker to lahko povzroči poškodbe.

SIMBOLI

OPOZORILO

V nadaljevanju so prikazani simboli, uporabljeni pri stroju. Pred uporabo se prepričajte, da jih razumete.

	SV15YC: Rotacijski brusilnik
	Da ne bi prišlo do poškodb, mora uporabnik prebrati navodila.
	Samo za države EU Električni orodij ne odlagajte med hišne odpadke! V skladu z evropsko direktivo 2012/19/EU o odpadni električni in elektronski opremi in njeni uresničitvi v skladu z nacionalnim pravom se morajo električna orodja, ki so dosegla življenjsko dobo ločeno zbirati in okolju prijazno reciklirati.
V	Nazivna napetost (Prepričajte se, da vir napetosti, ki ga boste uporabili, ustreza zahtevam, navedenim na napisni ploščici izdelka.)
D	Premer brusnega papirja
P	Vhodna moč
n ₀	Hitrost brez obremenitve (izklopljeno stikalo TurboBoost)
n ₀ , TB	Hitrost brez obremenitve (vklopljeno stikalo TurboBoost)
S	Premer nihajnega kroga
	Teža (Brez kabla)
I	Stikalo za vklop
O	Stikalo za izklop

	Stikalo TurboBoost
	Izvalcite vtiakač iz vtičnice
	Opozorilo
	Orodje razreda II

NAMESTITEV IN DELOVANJE

Dejanje	Slika	Stran
Namestitev brusnega papirja*1	2	2
Namestite vrečko za prah	3	2
Stikalo za vklop in izklop	4	2
Vklop in izklop blokade	5	3
Prilagoditev hitrosti*2	6	3
Odstranjevanje sprednjega ročaja	7	3
Spreminjanje premera nihajnega kroga*3	8	3
Kako držati ekscentrični brusilnik	9	3
Kako premikati ekscentrični brusilnik	10	4
Praznjenje vrečke za prah	11	4
Zamenjava zavore podporne plošče/ zavornega obroča	12	4
Izbor pribora*4	—	124

STANDARDNI PRIKLJUČKI

Zraven glavnega orodja (1 orodje) vsebuje paket pribor, naštet v nadaljevanju.

- Sprednji ročaj 1
- Brusni papir (P120) 1
- Vrečka za prah 1
- 5 mm šestrobi inbus ključ 1

Standardni pribor se lahko spremeni brez obvestila.

UPORABA

- Groba ali zaključna obdelava lesenih ali kovinskih površin.
- Uvodno brušenje lesenih ali kovinskih površin pred barvanjem.
- Odstranjevanje barve.
- Odstranjevanje rje.

SPECIFIKACIJE

Specifikacije tega orodja so navedene v tabeli na strani 5.

OPOMBA

Zaradi HiKOKIJEVEGA programa nenehnega raziskovanja in razvoja se specifikacije lahko spremenijo brez predhodnega obvestila.

IMENA DELOV (SI. 1 – SI. 12)

①	Sprednji ročaj	⑪	Vrečka za prah
②	Narebričen vijak	⑫	Napisna ploščica
③	Številčnica	⑬	Gumb za blokado vretena
④	Zgornji ročaj	⑭	Podporna plošča
⑤	Stikalo TurboBoost	⑮	Brusni papir
⑥	Gumb za blokado stikala	⑯	Šestrobi vijak
⑦	Zadnji ročaj	⑰	Zavorni obroč
⑧	Sprožilno stikalo	⑱	Nosilni disk
⑨	Šestrobi inbus ključ	⑲	Oznaka
⑩	Zapiralna spona		

*1: Ker se ta pripomoček zpenja na ježka, je mogoče brusni papir namestiti tako, da ga pritisnete na blazinico. Ko nameščate brusni papir, ga morate poravnati z luknjicami na blazinici, zato ga nežno preložite po osi dveh luknjic, kot lahko vidite na **SI. 2**.

Nato vas naj luknjice na prepognjeni črti vodijo, da poravnate brusni papir in blazinico. Na koncu celotni brusni papir enakomerno pritisnite ob blazinico.

POZOR

Ne uporabljajte pribora s slabim oprijemom.

*2: Ko je stikalo TurboBoost izklopljeno, lahko hitrost določite na številčnici. To je možno tudi med obratovanjem.

Priporočene nastavitve frekvence nihanja:

Plastični materiali 1-2
 Kovina, Plexiglas®, stari nanosi barve 3-4
 Grobo in fino brušenje, poliranje, les 5
 Najboljši način izbire najustreznejših nastavitvev je s preizkušanjem.

Med delovanjem aktivirajte stikalo TurboBoost za vklop dodatnih rezerv moči za najvišjo stopnjo odstranjevanja materiala.

*3: To orodje omogoča dva premera nihajnega kroga:

- Visoka nastavitvev nihajnega kroga (6,2 mm): grobo brušenje z visoko stopnjo odstranjevanja materiala.
- Nizka nastavitvev nihajnega kroga (2,8 mm): fino brušenje, poliranje

Spreminjanje premera nihajnega kroga:

- Vtiakač je izključen iz vtičnice!
- Pritisnite in pridržite gumb za blokado vretena.
- Če pogledate od strani montažne površine brusnega papirja, zavrtite podporno ploščo, dokler ne slišite, da se vključi (Klik!).
- Še naprej držite gumb.
- Nadaljujte z vrtenjem podporne plošče za pol obrata do naslednje zaskočne točke (Klik).
- Spustite gumb za blokado vretena.

*4: Uporabljajte le originalno dodatno opremo HiKOKI.

Za celotno paleto dodatne opreme si ogledjte www.kokiholdings.com ali glavni katalog.

- (1) Brusni papir za les in kovino (10 kos. na pakiranje)
- (2) Brusni papir za barve in lake (10 kos. na pakiranje)
- (3) Gobe za poliranje
- (4) Polirni koluti iz jagnječjega krzna
- (5) Podporna plošča (mehka)
- (6) Podporna plošča (srednje trda): Standardni tip
- (7) Mast

Če želite najboljše možne rezultate, uporabite primeren brusni disk:

- Odstranjevanje starih plasti barv = P40
- Predhodno brušenje lesa = P60, P80
- Zaključna obdelava lesa = P100, P120
- Brušenje furnirja, tesnilnega premaza, polnila, barve = P180, P240, P320, P400

Po namestitvi novega brusnega papirja

Premikanje brusilnika lahko postane negotovo, ko namestite nov brusni papir zaradi grobe površine papirja. Temu se lahko izognete tako, da med brušenjem ali poliranjem brusilnik rahlo nagnete naprej ali nazaj. Ko se bo površina brusnega papirja primerno obrabila, bo gibanje brusilnika postalo bolj stabilno.

Operativni varnostni ukrepi

POZOR

- Nikoli ne zaganjajte orodja brez brusnega papirja. Resno lahko poškodujete podporno ploščo.
- Uporaba orodja na način, da se rob podporne plošče dotika obdelovanca, lahko poškoduje podporno ploščo.

OPOMBA

Če pogledamo od zgoraj, se podporna plošča med obratovanjem z obremenitvijo vrti v smeri urinega kazalca, vendar se lahko med obratovanjem brez obremenitve vrti v nasprotni smeri.

VZDRŽEVANJE IN PREGLEDOVANJE

1. Praznjenje in čiščenje vrečke za prah

Če je v vrečki preveč žagovine, bo zbiranje žagovine okrnjeno. Izpraznite vrečko, ko je polna. Odstranite vrečko za prah, snemite zapiralno spono in zavrzite vsebino.

2. Pregled brusnega papirja

Ker uporaba obrabljjenega brusnega papirja zmanjša učinkovitost in lahko povzroči poškodbo na blazinici, zamenjajte brusni papir takoj, ko opazite prekomerno obrabo.

3. Zamenjava obrabljene podporne plošče

OPOMBA

Ce brusite abrazivne materiale (npr. zapolnjene ali pobarvane površine itd.), se podporna plošča neizogibno hitreje obrablja.

Medtem ko podporno ploščo pritiskate dol, s šestrobim inbus ključem odvijte šestrobi vijak na podporni plošči. Ne razrahljajte vijaka s pomočjo gumba za blokado vretena.

- S tem lahko poškodujete enosmerni ležaj.
- Odstranite podporno ploščo.
- Pri zamenjavi podpornih plošč vedno uporabljajte originalne dele HiKOKI s številko, navedeno v izbirni dodatni opremi.
- Nanesite mazivo (koda št. 371872) na tisto stran zavornega obroča, ki drsi vzdolž podporne plošče.
- Namestite podporno ploščo in jo vrtite, dokler se ne zaskoči na nosilnem disku.
- Ponovno vstavite šestrobi vijak in zategnite.

4. Zamenjava zavore podporne plošče/zavornega obroča

Če se hitrost podporne plošče v prostem teku skozi čas povečuje, je zavorni obroč obrabljen in ga je potrebno zamenjati.

OPOMBA

Ce brusite abrazivne materiale (npr. zapolnjene ali pobarvane površine itd.), se zavorni obroč neizogibno hitreje obrablja.

Medtem ko podporno ploščo pritiskate dol, s šestrobim inbus ključem odvijte šestrobi vijak na podporni plošči. Ne razrahljajte vijaka s pomočjo gumba za blokado vretena.

S tem lahko poškodujete enosmerni ležaj.

- Odstranite podporno ploščo.
- Nadomestite stari zavorni obroč z novim zavornim obročem (originalni deli HiKOKI), pri čemer zagotovite, da je novi zavorni obroč v enakem položaju kot stari zavorni obroč. Prepričajte se, da je položaj oznake na zavornem obroču pravilen.
- Nanesite mazivo (koda št. 371872) na tisto stran zavornega obroča, ki drsi vzdolž podporne plošče.
- Namestite podporno ploščo in jo vrtite, dokler se ne zaskoči na nosilnem disku.
- Ponovno vstavite šestrobi vijak in zategnite.

5. Pregled montažnih vijakov

Redno pregledujte vse montažne vijake in zagotovite, da so tesno pritrjeni. V kolikor bi kateri vijak bil zrahljan ga takoj privijte. Če tega ne storite lahko pride do resne nevarnosti.

6. Vzdrževanje motorja

Zračniki motorja so »srce« električne naprave. Pri uporabi bodite pozorni, da se zračnik ne poškoduje in/ali zmoči z oljem ali vodo.

7. Zamenjava napajalnega kabla

Če je napajalni kabel poškodovan, morate orodje poslati na pooblaščen servis HiKOKI, da vam napajalni kabel zamenjajo.

8. Vzdrževanje

Pogovorite se z uradnim vzdrževalcem, če pride do napake na električnem orodju.

POZOR

Pri uporabi in vzdrževanju električnih orodjih je treba upoštevati varnostne uredbe in standarde, ki so določene za vsako državo.

GARANCIJA

Garantiramo za električna orodja HiKOKI v skladu z zakonsko/državno veljavnimi uredbami. Garancija ne zajema napak ali poškodb, ki nastanejo zaradi nepravilne uporabe, zlorabe ali normalne obrabe. V primeru pritožbe pošljite sestavljeno električno orodje skupaj z GARANCIJSKIM CERTIFIKATOM, ki ga najdete na koncu teh navodil za uporabo, na pooblaščen servis HiKOKI.

Informacije o hrupu in vibracijah

Izmerjene vrednosti so bile določene glede na EN62841 in navedene v skladu z ISO 4871.

A tipično vrednoten nivo jakosti hrupa: 93 dB (A).

A tipično vrednoten nivo zvočnega tlaka: 82 dB (A).

Nezanesljivost K: 3 dB (A).

Obvezna uporaba glušnikov.

Skupna vrednost vibracij (vsota vektorja triax) je v skladu s standardom EN62841.

Brušenje površin:

Vrednost emisije vibracij $a_h =$

9,0 m/s² (Sprednji ročaj)

8,3 m/s² (Zgornji ročaj/Zadnji ročaj)

Nezanesljivost K = 1,5 m/s²

Poliranje:

Vrednost emisije vibracij $a_h = 6,4$ m/s²

Nezanesljivost K = 1,5 m/s²

Slovenščina

Skupna vrednost vibracij je bila merjena v skladu s standardno testno metodo in se lahko uporablja za primerjavo enega orodja z drugim.

Uporablja se lahko tudi kot prvotna ocenitev izpostavljenosti.

OPOZORILO

- Emisija vibracij med dejansko uporabo električnega orodja se lahko razlikuje od navedene vrednosti, glede na način uporabe orodja.
- Prepoznajte varnostne ukrepe za zaščito uporabnika, ki temeljijo na oceni izpostavljanja v dejanskih pogojih uporabe (z upoštevanjem vseh delov obratovalnega ciklusa, kot so obdobja, ko je orodje izključeno, in ko orodje teče v prostem teku dodatno k času zagona).

OPOMBA

Zaradi HiKOKIJEVEGA programa nenehnega raziskovanja in razvoja se specifikacije lahko spremenijo brez predhodnega obvestila.

VŠEOBECNÉ BEZPEČNOSTNÉ VÝSTRAHY PRE ELEKTRICKÉ NÁRADIE

⚠ VÝSTRAHA

Prečítajte si všetky bezpečnostné varovania, pokyny, ilustrácie a technické parametre, ktoré boli dodané s týmto elektrickým náradím.

Nedodržanie výstrah a pokynov môže viesť k zasiahnutiu elektrickým prúdom, požiaru a/alebo vážnemu poraneniu.

Všetky výstrahy a pokyny uschovajte pre možnú potrebu v budúcnosti.

Výraz „elektrické náradie“, ktorý je uvedený na výstrahách, označuje vaše elektrické náradie napájané zo siete (so sieťovým káblom) alebo náradie napájané akumulátorom (bez sieťového kábla).

1) Bezpečnosť na pracovisku

- Svoje pracovisko udržiavajte čisté a dobre osvetlené.
Neporiadok a tmavé plochy zvyšujú pravdepodobnosť úrazov.
- Elektrické náradie nepoužívajte vo výbušnom prostredí, ako napríklad v prítomnosti horľavých kvsapalín, plynov alebo prachu.
Elektrické náradie vytvára iskry, ktoré môžu zapáliť prach alebo výpar.
- Počas práce s elektrickým náradím by sa mali okolostojaci a deti zdržiavať mimo elektrického náradia.
Odvedenie pozornosti môže spôsobiť neschopnosť ovládania náradia.

2) Elektrická bezpečnosť

- Zástrčka elektrického náradia musí vyhovovať sieťovej zásuvke. Zástrčku nikdy a žiadnym spôsobom neupravujte. V spojení s uzemneným elektrickým náradím nepoužívajte žiadne rozbočovacie zásuvky.
Neupravené zástrčky a správne vyhovujúce zásuvky znížia riziko zasiahnutia elektrickým prúdom.
- Zabráňte telesnému kontaktu s uzemnenými povrchmi, akými sú trubky, radiátory, sporáky a chladničky.
Existuje zvýšené riziko zasiahnutia elektrickým prúdom v prípade, ak je vaše telo uzemnené.
- Elektrické náradie nevystavujte účinkom dažďa alebo mokrého prostredia.
Pri vniknutí vody do elektrického náradia sa zvyšuje riziko zasiahnutia elektrickým prúdom.
- Kábel nepoužívajte nesprávnym spôsobom. Kábel nikdy nepoužívajte na prenášanie, ťahanie a náradie neodpájajte od prívodu energie ťahaním za kábel.
Kábel chráňte pred teplom, olejom, ostrými hranami alebo pohybujúcimi sa časťami. Poškodené alebo zamotané káble zvyšujú riziko zasiahnutia elektrickým prúdom.
- Pri používaní elektrického náradia vonku používajte predlžovací kábel vhodný na použitie vonku.
Používanie kábla vhodného na používanie vonku znižuje riziko zasiahnutia elektrickým prúdom.
- V prípade, ak je nevyhnutné používať elektrické náradie vo vlhkom prostredí, používajte prívod elektrického prúdu chránený zariadením pre zvyškový prúd (RCD).
Používanie RCD znižuje riziko zasiahnutia elektrickým prúdom.

3) Osobná bezpečnosť

- Pri používaní elektrického náradia zostaňte pozorný, sústreďte sa na vykonávanú prácu a používajte všetky zmysly.
Elektrické náradie nepoužívajte ak ste unavený, alebo ste pod vplyvom drog, alkoholu alebo liekov. Chvilka nepozornosti počas práce s elektrickým náradím môže spôsobiť vážne osobné poranenie.
- Používajte osobné ochranné prostriedky. Vždy si nasadte ochranu na oči.
Ochranné prostriedky, akými sú protiprachová maska, protišmykové bezpečnostné topánky, ochranná prilba alebo chrániče sluchu, ktoré sa používajú pre patričné podmienky, znižia vznik osobných poranení.
- Zabráňte neúmyselnému spusteniu. Pred pripojením k sieťovému zdroju a/alebo akumulátoru, uchopením alebo prenášaním náradia sa uistite, že vypínač je vo vypnutej polohe.
Prenášanie náradia s prstom na vypínači alebo aktivovanie náradia elektrickým prúdom, keď je spínač v zapnutej polohe, prívola úrazy.
- Pred zapnutím z elektrického náradia odstráňte všetky nastavovacie kľúče alebo skrutkovače.
Skrutkovač alebo kľúč, ktorý zostal pripojený k otáčajúcej sa časti elektrického náradia môže spôsobiť osobné poranenie.
- Nepredkláňajte sa. Vždy si zachovajte správnu rovnováhu a zabezpečte správny postoj.
Toto umožní lepšie ovládanie elektrického náradia v neočakávaných situáciách.
- Vhodne sa oblečte. Pri práci nenoste voľný odev alebo šperky. Udržujte svoje vlasy a oblečenie v dostatočnej vzdialenosti od pohybujúcich sa častí.
Voľné oblečenie, šperky alebo dlhé vlasy sa môžu zachytiť do pohyblivých častí.
- Ak je zariadenie vybavené na pripojenie vysávača alebo vrecka na zachytávanie prachu, pripojte ich k náradiu a pri práci ich správne používajte.
Používanie zariadení na zachytávanie prachu môže znížiť riziká spôsobené prachom.
- Nedovoľte, aby ste sa vďaka skúsenostiam získaným častým používaním náradí stali príliš sebaistými a ignorovali zásady bezpečnosti.
Neopatrné zaobchádzanie môže spôsobiť vážne zranenie v zlomku sekundy.

4) Použitie a starostlivosť o elektrické náradie

- Elektrické náradie neprefažujte. Na prácu používajte vždy náradie, ktoré je na ňu určené.
Správne elektrické náradie vykoná prácu, na ktorú je určené lepšie a bezpečnejšie.
- Náradie s poškodeným vypínačom, ktorý sa nedá zapnúť alebo vypnúť, nepoužívajte.
Akékoľvek náradie, ktoré nemôže byť ovládané vypínačom je nebezpečné a musí sa opraviť.
- Predtým, ako vykonáte akékoľvek úpravy, výmenu príslušenstva alebo skôr, než elektrické náradie odložíte, odpojte ho od zdroja napájania a/alebo odpojte akumulátor, pokiaľ je odnímateľný.
Tieto preventívne bezpečnostné opatrenia znižujú riziko náhodného spustenia elektrického náradia.
- Nečinné elektrické náradie skladujte mimo dosahu detí a nedovoľte, aby toto elektrické náradie obsluhovali osoby, ktoré nie sú oboznámené s elektrickým náradím alebo s týmto návodom.
V rukách neškolených osôb je elektrické náradie nebezpečné.

e) **Vykonávajte údržbu elektrického náradia a príslušenstva. Skontrolujte nesprávne centrovanie alebo zablokovanie pohyblivých častí, poškodenie častí, alebo akékoľvek iné okolnosti, ktoré by mohli ovplyvniť činnosť elektrického náradia. V prípade poškodenia musíte dať elektrické náradie pred ďalším použitím opraviť.**

Mnohé nehody sú spôsobené práve nesprávnym udržiavaním elektrickým náradím.

f) **Rezný nástroj udržiavajte ostrý a čistý.**

Správne udržiavaný rezný nástroj s ostrými brítmí je menej náchylný na zablokovanie a je ľahšie ovládateľný.

g) **Elektrické náradie, príslušenstvo, britý náradia atď. používajte v súlade s týmito pokynmi a berte do úvahy pracovné podmienky a charakter vykonávanej práce.**

Používanie elektrického náradia na iné, než určené činnosti môže viesť k vzniku nebezpečných situácií.

h) **Rukoväte a uchopovacie povrchy uchovávejte v suchu, čistote a neznečistené olejmi a mazivom. Klzké rukoväte a uchopovacie povrchy neumožňujú bezpečnú manipuláciu a ovládanie náradia v neočakávaných situáciách.**

5) Servis

a) **Servis na svojom elektrickom náradí nechajte vykonávať len kvalifikovaným personálom a pri použití jedine originálnych náhradných dielov. Tým sa zabezpečí zachovanie bezpečnosti elektrického náradia.**

BEZPEČNOSTNÉ OPATRENIA

Zabráňte prístupu detí a nezainteresovaných osôb.

Keď náradie nepoužívate, mali by ste ho uložiť mimo dosahu detí a nezainteresovaných osôb.

ĎALŠIE BEZPEČNOSTNÉ VAROVANIA

- Skontrolujte, či použitý zdroj napájania vyhovuje požiadavkám na napájanie, ktoré sú uvedené na typovom štítku výrobku.
- Skontrolujte, či je vypínač v polohe OFF (VYP). Ak pripojíte zástrčku do zásuvky, keď je vypínač v polohe ON (ZAP), elektrické náradie začne okamžite fungovať, čo môže viesť k vážnym nehodám.
- Aby sa zabránilo nehodám, zástrčka sa pred vykonaním akýchkoľvek úprav, konverzií alebo servisu vytiahne zo zásuvky.
- Pracovisko musí byť dobre vetrané.
- Dodržujte národné požiadavky pre materiály, s ktorými chcete pracovať.
- Ak je pracovná oblasť mimo zdroja napájania, použite predlžovací kábel s dostatočnou hrúbkou a menovitým výkonom. Predlžovací kábel by ste mali udržiavať čo najkratší.
- Pripevnenie a odstránenie prachového vrečka
Pred brúsením zabezpečte povrch materiálu, ktorý idete brúsiť.
Ak sa očakáva, že povrch brúseného materiálu bude počas brúsenia generovať škodlivý/toxický prach skontrolujte, či je k výstupu prachu pevne pripojené prachové vrečko alebo príslušný systém na extrahovanie prachu.
Ak je k dispozícii, nasadte si aj protiprachovú masku.
Dbajte na to, aby nedošlo k inhalácii alebo k styku so škodlivým/toxickým prachom vytvoreným počas brúsenia, pretože prach môže ohroziť vaše zdravie a zdravie okolostojacích ľudí.
Prach z materiálu, ako je napríklad náter obsahujúci olovo, niektoré druhy dreva, minerály a kovy môže byť škodlivý.

Niektoré druhy prachu sú klasifikované ako karcinogénne, ako napríklad dubový a bukový prach, najmä v spojení s prísadami na úpravu dreva (chrómán, konzervačné látky na drevo).

Materiál obsahujúci azbest môžu ošetrovať len špecialisti.



8. Praktické prevádzkové postupy

- Nikdy nepoužívajte vodu alebo brúsnu kvapalinu pri leštení. Takáto činnosť môže spôsobiť úraz elektrickým prúdom.
- Nikdy nezapínajte hlavný vypínač, ak sa leštička dotýka povrchu, ktorý idete brúsiť. Je to dôležité pre vylúčenie poškodenia materiálu. To isté platí pri vypínaní hlavného vypínača.
- Pri leštení NEVYVÍJAJTE nadmerný tlak na leštičku. Nadmerný tlak môže spôsobiť preťaženie motora, zníženie životnosti brúsneho papiera a pokles efektívnosti brúsenia alebo leštenia.
- 9. Pri dlhodobější práci si nasadte chrániče sluchu. Dlhodobější vysoká hladina hluku môže mať vplyv na váš sluch.
- 10. Nesmiete spracovávať materiály, ktoré generujú prach alebo výpary, ktoré môžu byť zdraviu škodlivé (napr. azbest).
- 11. Obrobok zaistite proti kĺzaniu, napr. pomocou upínacích zariadení.
- 12. RCD (zariadenie pre zvyškový prúd)
Odporúčame vám, aby ste vždy používali prúdový chránič s 30 mA menovitým zvyškovým prúdom.
- 13. V nasledujúcich prípadoch vyčistite prachové vrečko a úplne odstráňte všetok prach.
Prach, ktorý zostane v prachovom vrečku, môže spôsobiť vznietenie.
 - Brúsne oceľové plechy po brúsení materiálov, ako je napríklad drevo
 - Po dokončení leštenia
- 14. Pri použití nezabudnite prednú rukoväť používať s pevne utiahnutou skrutkou s ryhovanou hlavou.
- 15. Na začiatku prác sa uistite, že puzdro nie je prasknuté.
- 16. Prach z brúsenia nehádzte do otvoreného ohňa, pretože materiály vo forme jemných častíc môžu byť výbušné.
- 17. Nepoužívajte na iné účely, než na určené použitie.
- 18. Nástroj nikdy nezapínajte, keď je v kontakte s obrobkom. Mohlo by to spôsobiť poranenie obsluhu.







SYMBOLY

VÝSTRAHA

Nižšie sú zobrazené symboly, ktoré sa v prípade strojného zariadenia používajú. Pred použitím náradia sa oboznámte s významom týchto symbolov.

	SV15YC: Okružná leštička
	Aby sa znížilo riziko zranenia, musí si užívateľ prečítať návod na obsluhu.
	Iba pre krajiny EÚ Elektrické náradie nelikvidujte spolu s domácim odpadom! Aby ste dodržali ustanovenia európskej smernice 2012/19/EÚ o odpadových elektrických a elektronických zariadeniach a jej implementáciu v zmysle národnej legislatívy, je potrebné elektrické náradie po uplynutí jeho doby životnosti separovať a doručiť na environmentálne prijateľné miesto recyklovania.
V	Menovité napätie (Skontrolujte, či použitý zdroj napájania vyhovuje požiadavkám na napájanie, ktoré sú uvedené na typovom štítku výrobku.)

NÁZVY DIELOV (Obr. 1 – Obr. 12)

D	Priemer brúsneho papiera
P	Príkion
n ₀	Otáčky bez zaťaženia (vypnuté turbo posilnenie)
n ₀ , TB	Otáčky bez zaťaženia (zapnuté turbo posilnenie)
S	Priemer obežnej dráhy
	Hmotnosť (Bez kábla)
	Zapnutie
	Vypnutie
	Spínač turbo posilnenia
	Odpojte sieťovú zástrčku od elektrickej zásuvky
	Výstraha
	Náradie triedy II

①	Predná rukoväť	⑪	Prachové vrecko
②	Skrutka s ryhovanou hlavou	⑫	Typový štítok
③	Otočný volič	⑬	Tlačidlo aretácie vretena
④	Horná rukoväť	⑭	Nosná doska
⑤	Spínač turbo posilnenia	⑮	Brúsny papier
⑥	Tlačidlo aretácie spínača	⑯	Skrutka so šesťhrannou hlavou
⑦	Zadná rukoväť	⑰	Brzdíaci krúžok
⑧	Spúšťový spínač	⑱	Nosný disk
⑨	Imbusový kľúč	⑲	Značka
⑩	Uzatváracie pásmo		

MONTÁŽ A OBSLUHA

Činnosť	Obrázok	Strana
Montáž brúsneho papiera*1	2	2
Pripevnenie prachového sáčku	3	2
Zapnutie a vypnutie	4	2
Zapnutie a vypnutie aretácie	5	3
Nastavenie rýchlosti*2	6	3
Demontáž prednej rukoväte	7	3
Zmena priemeru obežnej dráhy*3	8	3
Návod na držanie excentrickej brúsky	9	3
Návod na pohybovanie excentrickej brúsky	10	4
Vyprázdenie prachového vrecka	11	4
Výmena brzdy/brzdiaceho krúžku nosnej dosky	12	4
Výber príslušenstva*4	—	124

*1: Keďže zariadenie je typu háčik a slučky, inštalácia brúsneho papiera je jednoduchá, postačí len pritlačenie na podložku. Pri inštalácii brúsneho papiera, aby zapadol do otvorov v podložke, papier opatrne rozložte pozdĺž osí dvoch otvorov tak, ako je to zobrazené na obr. 2. Potom použite otvory pozdĺž záhybu, ako pomôcku, aby brúsny papier zodpovedal podložke. Nakoniec rovnomerne zatlačte brúsny papier na podložku.

UPOZORNENIE

Nepoužívajte príslušenstvo so slabou príľnavosťou.

*2: Keď je prepínač turbo posilnenia vypnutý, môžete nastaviť rýchlosť na otočnom voliči. To je tiež možné aj počas prevádzky.

Odporúčané nastavenia oscilačnej frekvencie:

Plastické hmoty 1-2
 Kov, Plexiglas®, staré nátery 3-4
 Hrubé a jemné brúsenie, leštenie, drevo 5
 Najlepší spôsob určenia optimálneho nastavenia je pomocou praktickej skúšky.
 Ak chcete zapnúť dodatočný rezervný výkon pre maximálnu rýchlosť odstraňovania materiálu, stlačte spínač turbo posilnenia.

ŠTANDARDNÉ PRÍSLUŠENSTVO

Okrem hlavnej jednotky (1 jednotka) obsahuje balenie príslušenstvo, ktoré je uvedené nižšie.

- Predná rukoväť..... 1
- LBrúsny papier (P120) 1
- Prachové vrecko 1
- 5 mm imbusový kľúč 1

Štandardné príslušenstvo podlieha zmenám bez predchádzajúceho oznámenia.

POUŽITIE

- Hrubé brúsenie alebo konečná úprava drevených a kovových povrchov.
- Predbežné brúsenie drevených a kovových povrchov pred natieraním.
- Odstránenie nátery.
- Odstránenie hrdze.

TECHNICKÉ PARAMETRE

Technické parametre tohto stroja sú uvedené v tabuľke na strane 5.

POZNÁMKA

Vzhľadom na pokračujúci program výskumu a vývoja v spoločnosti HiKOKI si vyhradzuje právo zmien tu uvedených technických parametrov bez predchádzajúceho upozornenia.

*3: Tento nástroj má dva priemery obežnej dráhy:

- Vysoké nastavenie oscilačného okruhu (6,2 mm): hrubé brúsenie s vysokou rýchlosťou odstraňovania materiálu.
- Nízke nastavenie oscilačného okruhu (2,8 mm): jemné brúsenie, leštenie

Zmena priemeru obežnej dráhy:

- Zástrčka je odpojená zo zásuvky!
- Stlačte tlačidlo aretácie a podržte ho na svojom mieste.
- Pri pohľade zo strany montážnej plochy brúsneho papiera, otáčajte nosnou doskou, kým nezapadnete, že zapadla (Kliknutie!).
- Tlačidlo stále držte.
- Pokračujte v otáčaní nosnej dosky o polovicu otáčky po ďalší bod zapadnutia (Kliknutie).
- Uvoľnite tlačidlo aretácie vretena.

*4: Používajte iba originálne príslušenstvo značky HiKOKI. Kompletný sortiment príslušenstiev nájdete na www.koki-holdings.com alebo v hlavnom katalógu.

- (1) Brúsny papier na drevo a kov (10 ks. v balení)
- (2) Brúsny papier na nátery a lakované povrchy (10 ks. v balení)
- (3) Leštiace hubky
- (4) Disky na leštenie z ovčieho rúna
- (5) Nosná doska (mäkká)
- (6) Nosná doska (stredne tvrdá): Štandardný typ
- (7) Mazivo

Pomocou vhodného brúsneho kotúča dosiahnete najlepšie pracovné výsledky:

- Odstránenie starých náterov = P40
- Predbrúsenie dreva = P60, P80
- Povrchová úprava dreva = P100, P120
- Brúsenie dýh, základných náterov, náterových tmelov, farby = P180, P240, P320, P400

Po upevnení nového brúsneho papiera

Po upevnení nového brúsneho papiera sa pohyb leštičky môže stať nerovnomerným v dôsledku novej, hrubej zrnitosti brúsneho papiera. Tomu sa dá pri brúsení alebo leštení zabrániť miernym naklonením leštičky dopredu alebo dozadu. Pohyb leštičky sa tým stabilizuje, lebo povrch brúsneho papiera sa náležitým spôsobom obrúsi.

Prevádzkové bezpečnostné opatrenia

UPOZORNENIE

- Nástroj nikdy nepoužívajte bez brúsneho papiera. Mohli by ste vážne poškodiť nosnú dosku.
- Používanie nástroja, keď sa okraj nosnej dosky dotýka obrobku, môže poškodiť nosnú dosku.

POZNÁMKA

Pri pohľade zhora sa nosná doska počas prevádzky so zaťažením otáča v smere hodinových ručičiek. Počas prevádzky bez zaťaženia sa však môže otáčať proti smeru hodinových ručičiek.

ÚDRŽBA A KONTROLA

1. Vyprázdňovanie a čistenie prachového vrečka

Pokiaľ sa v prachovom vrecku nahromadí príliš veľa prachu, dochádza k zhoršeniu zachytávania prachu. Ak sa vrecko na prach naplní, vyprázdnite ho. Odstráňte prachové vrecko, zložte uzatváracie pásmo a zlikvidujte obsah vrečka.

2. Kontrola brúsneho papiera

Keďže používanie opotrebovaného brúsneho papiera zníži účinnosť a môže spôsobiť poškodenie prílačnej podložky, vymeňte brúsny papier hneď, akonáhle si všimnete nadmerné opotrebovanie.

3. Výmena opotrebovanej nosnej dosky

POZNÁMKA

Pri brúsení abrazívneho materiálu (napr. vytmelené alebo natreté povrchy, atď.) sa nosná doska nevyhnutne opotrebuje rýchlejšie.

- Pridržte nosnú dosku a pomocou imbusového kľúča odskrutkujte skrutku so šesťhrannou hlavou na nosnej doske.
- Skrutku neuvolňujte pomocou tlačidla aretácie vretena.

V opačnom prípade môže dôjsť k poškodeniu jednosmerného ložiska.

- Odstráňte nosnú dosku.
- Pri výmene nosných dosiek vždy používajte originálne diely značky HiKOKI s číslom, ktoré je uvedené na vybranom príslušenstve.

- Naneste mazivo (Č. kódu 371872) na stranu brzdacieho krúžku, ktorý sa posúva pozdĺž nosnej dosky.

- (1) Namontujte nosnú dosku a otáčajte ju, kým nezapadne v nosnom disku.

- Znovu vložte skrutku so šesťhrannou hlavou a dotiahnite ju.

4. Výmena brzdy/brzdacieho krúžku nosnej dosky

Ak sa voľnobežná rýchlosť nosnej dosky časom zvýši, brzdíaci krúžok je opotrebovaný a musíte ho vymeniť.

POZNÁMKA

Pri brúsení abrazívneho materiálu (napr. vytmelené alebo natreté povrchy, atď.) sa brzdíaci krúžok nevyhnutne opotrebuje rýchlejšie.

- Pridržte nosnú dosku a pomocou imbusového kľúča odskrutkujte skrutku so šesťhrannou hlavou na nosnej doske.

Skrutku neuvolňujte pomocou tlačidla aretácie vretena.

V opačnom prípade môže dôjsť k poškodeniu jednosmerného ložiska.

- Odstráňte nosnú dosku.
- Nahrad'te starý brzdíaci krúžok za nový brzdíaci krúžok (originálne diely značky HiKOKI) a uistite sa, že nový brzdíaci krúžok je v rovnej polohe ako starý brzdíaci krúžok. Skontrolujte, či je poloha značky na brzdíacom krúžku správna.

- Naneste mazivo (Č. kódu 371872) na stranu brzdacieho krúžku, ktorý sa posúva pozdĺž nosnej dosky.

- (1) Namontujte nosnú dosku a otáčajte ju, kým nezapadne v nosnom disku.

- Znovu vložte skrutku so šesťhrannou hlavou a dotiahnite ju.

5. Kontrola montážnych skrutiek

Všetky montážne skrutky pravidelne kontrolujte a uistite sa, že sú riadne dotiahnuté. Ak je ktorákoľvek skrutka uvoľnená, okamžite ju dotiahnite. Nedodržanie tohto pokynu môže viesť k vážnemu nebezpečenstvu.

6. Údržba motora

Vinutie motora je jasným „srdcom“ elektrického nástroja. Vykonávajte dôkladnú kontrolu vinutia, či nie je poškodené a/alebo zvlhnuté od oleja alebo vody.

7. Výmena napájacieho kábla

Ak dôjde k poškodeniu prívodného kábla, je potrebné nariadenie zaslať späť do autorizovaného servisného strediska spoločnosti HiKOKI na výmenu kábla.

8. Servis

V prípade poruchy tohto elektrického náradia sa obráťte na autorizované servisné stredisko.

UPOZORNENIE

V rámci prevádzkovania alebo údržby elektrického náradia je nutné dodržiavať bezpečnostné nariadenia a normy platné v patričnej krajine.

ZÁRUKA

Garantujeme, že elektrické náradie značky HIKOKI vyhovuje zákonným/národným nariadeniam. Táto záruka sa nevzťahuje na poruchy alebo poškodenia, ktoré sú spôsobené nesprávnym používaním, zlým zaobchádzaním alebo štandardným opotrebovaním a odrením. V prípade reklamácie doručte elektrické náradie v nezobratom stave spolu so ZÁRUČNÝM LISTOM, ktorý nájdete na konci tohto návodu na obsluhu, do autorizovaného servisného strediska spoločnosti HIKOKI.

Informácie ohľadne vzduchom prenášaného hluku a vibrácií

Namerané hodnoty boli stanovené podľa normy EN62841 a deklarované podľa ISO 4871.

Nameraná vážená úroveň hladiny akustického výkonu A: 93 dB (A).

Nameraná vážená úroveň hladiny akustického tlaku A: 82 dB (A).

Odchýlka K: 3 dB (A).

Používajte chrániče sluchu.

Výsledné celkové hodnoty pre vibrácie (suma pre trojosový vektor) stanovené podľa EN62841.

Brúsenie povrchov:

Hodnota vibračných emisií a_h =

9,0 m/s² (Predná rukoväť)

8,3 m/s² (Horná rukoväť/Zadná rukoväť)

Odchýlka K = 1,5 m/s²

Leštenie:

Hodnota vibračných emisií a_h = 6,4 m/s²

Odchýlka K = 1,5 m/s²

Deklarovaná hodnota vibrácií bola nameraná v súlade so štandardnou skúšobnou metódou a môže sa použiť na porovnanie jedného náradia s druhým.

Môže sa taktiež použiť na predbežné posúdenie expozície.

VYSTRAHA

- Hodnota emisie vibrácií počas skutočného používania elektrického náradia sa môže odlišovať od deklarovanej celkovej hodnoty, a to na základe spôsobu, akým sa náradie používa.
 - Vyznačte bezpečnostné opatrenia s cieľom chrániť obsluhu, ktoré sa zakladajú na odhade expozície v rámci skutočných podmienok používania (berúc do úvahy všetky súčasti prevádzkového cyklu, ako sú doby vypnutia náradia a doby voľnobehu náradia, ktoré sú doplnkom doby spustenia náradia).
-

POZNÁMKA

Vzhľadom na pokračujúci program výskumu a vývoja v spoločnosti HIKOKI si vyhradzuje právo zmien tu uvedených technických parametrov bez predchádzajúceho upozornenia.

ОБЩИ МЕРКИ ЗА БЕЗОПАСНОСТ ПРИ ИЗПОЛЗВАНЕ НА ЕЛЕКТРИЧЕСКИ ИНСТРУМЕНТИ

⚠ ПРЕДУПРЕЖДЕНИЯ

Прочетете всички предупреждения за безопасност, инструкции, илюстрации и спецификации, предоставени с този електрически инструмент. Неспазването на всички инструкции може да доведе до електрически удар, пожар и/или сериозни наранявания.

Запазете и съхранявайте инструкциите за последващи справни и приложение.

Терминът „електрически инструменти“, използван в предупрежденията за безопасност, се отнася до електрически инструменти, захранвани (с кабел) от мрежата, или такива с батерии (безжични).

1) Безопасност на работното място

- Поддържайте работното място подредено и добре осветено.**
Неподредени или не добре осветени работни места са предпоставка за инциденти.
- Не използвайте електрически инструмент във взривоопасна среда, при наличие на запалими течности, газ или прах.**
Електрическите инструменти произвеждат искри, които могат да доведат да възпламеняване.
- Не позволявайте достъп на странични лица и деца при работа с електрически инструменти.**
Невниманието по време на работа може да доведе до загуба на контрол върху процеса.

2) Електрическа безопасност

- Щепселите на електрическите инструменти трябва да отговарят на типа на контактите.**
Никога не правете канвито и да било промени по щепселите. Не използвайте преходни щепсели за включване на заземени електрически инструменти.
Щепсели, по които не са правени модификации и съответстват на контактите намаляват риска от електрически удар.
- При работа с електрически инструменти избягвайте контакт на тялото със заземени повърхности като тръби, радиатори и хладилници.**
Съществува повишен риск от електрически удар, ако тялото Ви стане част от заземителния контур.
- Не излагайте електрическите инструменти на влиянието на влага или дъжд.**
Попадането на влага в електрическите инструменти повишава риска от електрически удар.
- Не нарушавайте целостта на кабелите.**
Никога не изключвайте електрическите уреди, като издърпвате от кабела.
Пазете кабелите от източници на топлина, от смазочни материали, остри ръбове и подвижни компоненти.
Наранени или преплетени кабели повишават риска от електрически удар.
- Когато използвате електрически уред на открито, използвайте удължител, подходящ за външни условия на работа.**
Използвайте кабел, подходящ за външни условия, който намалява риска от електрически удар.

f) Ако е **наложително** използването на електрически инструмент във влажни условия, използвайте уреди с диференциална защита (RCD) срещу утечка. Използването на диференциална защита намалява риска от електрически удар.

3) Лична безопасност

- Бъдете бдителни, внимавайте в действията си и използвайте разумно електрическите инструменти.**
Не използвайте електрически инструмент, когато сте изморени, или под влиянието на лекарствени средства, алкохол или опиати.
Всяко невнимание при работа с електрически инструменти може да доведе до сериозни наранявания.
- Използвайте лични предпазни средства.**
Винаги носете защитни очила или маска.
Защитните средства, като прахозащитна маска, защитни обувки с устойчива на плъзгане подметка, каска, или антифони, използвани според условията на работа, ще намалят опасността от нараняване.
- Предотвратяване на случайно включване.**
Уверете се, че бутонът за старт на уреда е в изключено положение, преди да свържете електрическия инструмент към източник на захранване и/или батерия, както и преди да го вземете или пренасяте.
Пренасянето на инструменти с пръст на старт бутон, или на превключвателя на захранването, носи опасност от инциденти.
- Отстранете всички работни приставки, преди да включите уреда към захранването.**
Гачен ключ или инструмент, забравен в ротационни компоненти на електрическия инструмент, може да доведе до нараняване.
- Не се пресягайте.** През цялото време трябва да имате стабилна опора и да поддържате баланс на тялото.
Това осигурява по-добър контрол върху електрическите инструменти при неочаквани ситуации.
- Носете подходящо облекло.** Не носете прекалено широки дрехи или бижута. Дръжте косата и дрехите си далеч от движещите се части.
Широките дрехи, бижута и дълга коса могат да бъдат захванати от подвижните компоненти.
- Ако са осигурени устройства за присъединяване към прахоуловителни инсталации, уверете се, че са правилно присъединени.**
Използването на прахоуловители и циклони може да намали свързаните със замърсяването рискове.
- Не позволявайте опитността ви, придобита от честото използване на инструменти, да ви създаде самочувствие, заради което да игнорирате принципите на безопасност при работа с инструменти.**
Невнимателно действие може да доведе до тежки наранявания в рамките на части от секундата.

4) Експлоатация и поддръжка на електрически инструменти

- Не насилвайте електрическите инструменти.**
Използвайте подходящ електрически инструмент за съответните цели.

ДОПЪЛНИТЕЛНИ МЕРКИ ЗА БЕЗОПАСНОСТ

Подходящият електрически инструмент осигурява безопасното и по-добро извършване на работните дейности при предвидените номинални параметри.

- b) Не използвайте електрическия инструмент, ако не може да бъде включен или изключен от съответния старт бутон или превключвател.** *Всички електрически инструмент, който не може да се контролира от превключвателя, е опасен и подлежи на ремонт.*
- c) Изключете щепсела на инструмента от източника на захранване и/или извадете батерииния панел от инструмента, ако той позволява сваляне, преди да извършвате настройки, при смяна на приставки или при съхранение.** *Тези предпазни мерки намаляват риска от случайно и нежелано включване на електрическия инструмент.*
- d) Съхранявайте неизползваните електрически инструменти далеч от достъп на деца и не позволявайте на лица, непознати с начина на работа с инструментите и тези инструкции, да работят с тях.** *Електрическите инструменти представляват опасност в ръцете на неопитни лица.*
- e) Поддържайте електроинструментите и аксесоарите.** *Проверявайте центровната и закрепването на подвижните части, проверявайте за повредени части, които могат да се отразят на работата на електрическите инструменти. Ако установите повреди, отстранете ги преди да използвате електрическите инструменти. Много злополуки се дължат на лоша поддръжка на електрическите инструменти.*
- f) Поддържайте режещите инструменти заточени и чисти.** *Правилно поддържаните режещи инструменти, с наточени режещи елементи, се управляват и контролират по-лесно.*
- g) Използвайте електрически инструменти, приставки и аксесоари, и т.н., съгласно тези инструкции, като вземете предвид работните условия и вида работи, които ще се извършват.** *Използване на електрическите инструменти за работи, различни от тези, за които са предвидени, може да доведе до повишен риск и опасни ситуации.*
- h) Пазете ръкохватките и повърхностите за захващане сухи, чисти, без масло и грес.** *Хлъзгавите ръкохватки и повърхности за захващане не позволяват безопасна работа и управление на инструмента в неочаквани ситуации.*
- 5) Обслужване**
- a) Обслужването на електрическите инструменти трябва да се извършва само от квалифицирани сервизни работници, при използване на оригинални резервни части.** *Това ще гарантира безопасността при работа с електрическите инструменти.*
- ВНИМАНИЕ**
Не допускайте в зоната на работа деца и възрастни хора. Когато не използвате електрическите инструменти, съхранявайте ги далеч от достъп на деца и възрастни хора.
- Уверете се, че източникът на захранване, който използвате, отговаря на изискванията, посочени върху инвентарната табелка.
 - Уверете се, че старт бутонът е в позиция ИЗКЛ. Ако бъде включен щепсела към контакта, уредът ще започне да работи веднага, при бутон в позиция ВКЛ., което може да доведе до сериозни инциденти.
 - За да се предотвратят инциденти, щепселът се изключва от гнездото, преди да се извършват каквито и да било корекции, конверсии или сервизно обслужване.
 - Работното място трябва да е добре проветрено.
 - Следвайте националните изисквания за материалите, с които искате да работите.
 - Когато работната област е отдалечена от контакт за захранване, използвайте удължител с достатъчна дебелина и подходящ капацитет. Удължителният кабел трябва да бъде възможно най-къс.
 - Поставяне и отстраняване на торбичката за прах
Преди да пристъпите към работа, проверете какъв материал има повърхност ще шлифвате. Ако повърхността, която ще бъде шлифвана, се очаква да генерира вреден / токсичен прах (напр. оловна повърхност), уверете се, че торбичката на съответната почистваща система е свързана здраво към изхода за прахови частици. Освен това, носете маска, ако е налична. Не вдъшвайте и не докосвайте вредните/токсични прахове, получени при шлифоването, прахта може да застраши както Вашето собствено, така и здравето на околните. Прахът от материали като бои, съдържащи олово, някои видове дървесина, минерали и метали може да бъде вреден. Определени видове прах са класифицирани като канцерогенни, като прах от дъб и бук, особено в съчетание с добавки за кондициониране на дърво (хромат, консервант за дърво). Материал, съдържащ азбест, трябва да се използва само от специалисти.
 - Практически процедури за работа
 - Никога не слагайте вода или шлифовъчна течност, когато шлифвате. Това може да предизвика електрически удар.
 - Никога не включвайте превключвателя за захранването, когато шлайфмашината е в контакт с повърхността, която ще бъде шлифвана. Това е нужно, за да се предотврати повреда на материала. Същото важи и за изключване на захранването.
 - НИКОГА не прилагайте прекомерен натиск върху уреда, докато шлифвате. Прекомерният натиск може да предизвика претоварване на двигателя, малелен експлоатационен живот на шлифовъчния лист и намалена ефикасност при шлифоване или полиране.
 - Носете антифони при работа за дълги периоди от време. Високите нива на шум за продължителен период от време могат да повлияят на слуха ви.
 - Материали, които генерират прах или пари, които могат да бъдат вредни за здравето (например азбест), не трябва да бъдат обработвани.
 - Закрепете детайла срещу приплъзване, например с помощта на затягащи устройства.
 - RCD (Диференциална електро защита)
Препоръчително е използването по всяко време на устройството за диференциална електро защита с номинален диференциален ток от 30mA.

Български

13. В следните случаи почистете торбичката за прах и отстранете напълно всички прах.
Прахът, останал в торбичката за прах, може да предизвика запалване.
- Шлифование на стоманени листове след шлифовачни материали, като например дърво
 - След завършване на полирането
14. При използване на предната ръкохватка се уверете, че я използвате с напълно затегнат набразден винт.
15. Когато започвате работа, се уверете, че корпусът не е напукан.
16. Не изхвърляйте праха от шлифование в открит огън, тъй като материалите под формата на фини частици могат да бъдат експлозивни.
17. Да не се използва за приложение, различно от предвидената употреба.
18. Никога не включвайте инструмента, когато е в контакт с обработвания детайл, това може да доведе до нараняване на оператора.

	Разкачете главния щепсел от електрическия контакт
	Предупреждение
	Инструмент клас II

СТАНДАРТНИ АКСЕСОАРИ

В допълнение към основния уред (1 комплект), комплектът съдържа посочените по-долу аксесоари.

- Предна ръкохватка 1
- Шлифовъчен лист (P120)..... 1
- Торбичка за прах..... 1
- 5 мм шестостенен гаечен ключ 1

Стандартните аксесоари са предмет на промяна без предупреждение.

ПРИЛОЖЕНИЯ

- Груба обработка или заглаждане на дървени и метални повърхности.
- Предварително шлифование на дървени и метални повърхности преди боядисване.
- Сваляне на боя.
- Сваляне на ръжда.

СПЕЦИФИКАЦИИ

Спецификациите на уреда са посочени в таблицата на стр. 5.

ЗАБЕЛЕЖКА

Благодарение на непрекъснатата програма за научноизследователска и развойна дейност на HiKOKI, спецификациите, посочени тук, подлежат на промяна без предизвестие.

ИМЕ НА ЧАСТИТЕ (Фиг. 1 – Фиг. 12)

①	Предна ръкохватка	⑪	Торбичка за прах
②	Набразден винт	⑫	Заводска табела
③	Циферблат	⑬	Бутон за заключване на шпиндела
④	Горна ръкохватка	⑭	Поддържаща плоча
⑤	TurboBoost превключвател	⑮	Шкурка
⑥	Бутон за заключване на превключвателя	⑯	Шестостенен болт
⑦	Задна ръкохватка	⑰	Спирачен пръстен
⑧	Пусков ключ	⑱	Носеща плоча
⑨	Шестостенен гаечен ключ	⑲	Марка
⑩	Лента за затваряне		

СИМВОЛИ

ПРЕДУПРЕЖДЕНИЕ

Използвани са следните показни символи за машината. Уверете се, че разбирате значението им преди употреба.

	SV15YC: Ексцентършлайф
	За да намали риска от наранявания, потребителят трябва да прочете ръководството за работа.
	Само за страни от ЕС Не изхвърляйте електрически уреди заедно с битовите отпадъци! Във връзка с разпоредбите на Европейска Директива 2012/19/ЕС за електрическите и електронни уреди и нейното приложение съгласно националните законодателства, електрически уреди, които излизат от употреба, трябва да се събират отделно и предават в специализирани пунктове за рециклиране.
V	Номинално напрежение (Уверете се, че източникът на захранване съответства на изискванията за захранване, посочени на фабричната табела.)
D	Диаметър на шкурката
P	Захранващ блок
n ₀	Обороти на празен ход (TurboBoost превключвател ИЗКЛ.)
n ₀ , ТВ	Обороти на празен ход (TurboBoost превключвател ВКЛ.)
S	Диаметър на сферата
	Тегло (Без шнур)
I	Включване
O	Изключване
	TurboBoost превключвател

МОНТАЖ И ЕКСПЛОАТАЦИЯ

Действие	Фигура	Страница
Поставяне на шлифовъчен лист*1	2	2
Поставяне на торбичката за прах	3	2
Включване и изключване	4	2
Превключване между включване и изключване на блокировката	5	3
Коригиране на скоростта*2	6	3
Премахване на предната ръкохватка	7	3
Промяна на диаметъра на орбитата*3	8	3
Как да държите ексцентършлайф	9	3
Как да движите ексцентършлайф	10	4
Изпразване на торбичката за прах	11	4
Подмяна на спирачката на поддържащата плоча/спирачния пръстен	12	4
Избор на приставки и аксесоари*4	—	124

*1: Тъй като приставката е тип велкро, шлифовъчният лист може лесно да бъде поставен само с натискане върху главата. Когато поставите шлифовъчния лист, леко го прегънете по оста на двете дупки, както е показано на **Фиг. 2**, за да го наместите върху дупките на главата. След това използвайте дупките по продължение на сгъването, за да наместите шлифовъчния лист и главата. Накрая натиснете целия шлифовъчен лист равномерно върху главата.

ВНИМАНИЕ

Не използвайте аксесоари с лошо сцепление.

*2: Когато превключателят TurboBoost е изключен, скоростта може да бъде зададена от диска. Това също така е възможно по време на работа.

Препоръчителни настройки за честотните колебания:

Пластмасови материали..... 1-2
 Метал, Plexiglas®, стари пластове боя 3-4
 Грубо и фино шлифване, полиране, дърво 5
 Най-добрият начин за определяне на идеалната настройка е чрез практически опит.

Задействайте TurboBoost превключателя по време на работа, за да включите допълнителни резерви от мощност за максимална производителност при снемане на материала.

*3: Този инструмент притежава диаметър на две орбити:

- Висока настройка на осцилираща верига (6,2 мм): грубо шлифване с висока производителност при снемане на материала.
- Ниска настройка на осцилиращата верига (2,8 мм): фино шлифване, полиране

Промяна на диаметъра на орбитата:

- Щепселът е изключен от гнездото!
- Натиснете бутона за заключване на шпиндела и задържете на място.
- Гледайки от страна на монтажната повърхност на шкурката, завъртете опорната плоча, докато чуете, че зацепва (Щрак!).
- Продължете да държите бутона.

- Продължете да въртите поддържащата плоча на половин оборот до следващата точка на щракване (Щрак).
 - Отпуснете бутона за заключване на шпиндела.
- *4: Използвайте само оригинални аксесоари на HiKOKI. За пълен набор от аксесоари, вижте www.koki-holdings.com или основния каталог.
- (1) Шкурка за дърво и метал (10 бр. за опаковка)
 - (2) Шкурка за бои и лакове (10 бр. за опаковка)
 - (3) Полиращи гъби
 - (4) Дискове за полиране от агнешка вълна
 - (5) Поддържаща плоча (мека)
 - (6) Поддържаща плоча (средно твърда): Стандартен тип
 - (7) Грес

Използвайте подходящ диск за шлайфане, за да постигнете възможно най-добрите резултати от работата:

- Премахване на стари слоеве боя = P40
- Предварително шлифване на дърво = P60, P80
- Покритие на дърво = P100, P120
- Шлифване на фурнир, пероксидна основа, пълнител, боя = P180, P240, P320, P320

След поставяне на нов шлифовъчен лист

Движенията на шлайфмашината може да бъдат несигурни след поставянето на нов шлифовъчен лист, заради новите, груби зърна на листа. Това може да се избегне, като леко наклоните шлайфмашината напред или назад при шлифване или полиране. Движението на шлайфмашината ще се стабилизира, когато повърхността на шлифовъчния лист се износи достатъчно.

Предпазни мерки при работа

ВНИМАНИЕ

- Никога не пускайте инструмента без шкурката. Може сериозно да повреди опорната плоча.
- Използването на инструмента с ръба на опорната плоча, докосваща обработвания детайл, може да повреди опорната плоча.

ЗАБЕЛЕЖКА

Гледайки отгоре, опорната плоча се върти по часовниковата стрелка по време на натоварената операция, но тя може да се върти обратно на часовниковата стрелка по време на операцията на празен ход.

ПОДДРЪЖКА И ПРОВЕРКА

1. Изпразване и почистване на торбичката за прах

Ако торбичката за прах съдържа твърде много стърготини, това ще повлияе върху събирането на прах. Изпразнете торбичката, когато се напълни.

Извадете торбичката за прах, откачате лентата за затваряне и изхвърлете съдържанието.

2. Проверка на шлифовъчния лист

Тъй като използването на изхабен шлифовъчен лист намалява ефективността и може да повреди шлифовъчната глава, сменете шлифовъчен лист, веднага щом забележите силно износване.

3. Подмяна на износената поддържаща плоча

ЗАБЕЛЕЖКА

Ако се шлайфа абразивен материал (например пълнител или бодисани повърхности и т.н.), поддържащата плоча неизбежно се износва по-бързо.

• Като задържате опорната плоча, използвайте шестостенния гаечен ключ, за да развиете шестостенния болт на поддържащата плоча.

Не разхлабвайте болта с помощта на бутона за заключване на шпиндела.

Това може да повреди еднопосочния лагер.

Български

- Премахване на поддържащата плоча.
 - Когато подмените поддържащата плоча, винаги използвайте оригинални части HiKOKI с номер, определен в избора на аксесоари.
 - Нанесете греста (Код номер 371872) на страната на спирачния пръстен, която се плъзга по поддържащата плоча.
 - Монтирайте поддържащата плоча и я завъртете, докато се зацели върху носещия диск.
 - Поставете шестостенния болт отново и затегнете.
4. **Подмяна на спирачката на поддържащата плоча/спирачния пръстен**
Ако празният ход на поддържащата плоча се увеличава с течение на времето, спирачният пръстен е износен и трябва да се замени.

ЗАБЕЛЕЖКА

- Ако се шлайфа абразивен материал (например пълнител или боядисани повърхности и т.н.), спирачният пръстен неизбежно се износва по-бързо.
- Като задържате опорната плоча, използвайте шестостенния гаечен ключ, за да развиете шестостенния болт на поддържащата плоча. Не разхлабвайте болта с помощта на бутона за заключване на шиндела. Това може да повреди еднопосочния лагер.
 - Премахване на поддържащата плоча.
 - Сменете стария спирачен пръстен с новия спирачен пръстен (оригинални HiKOKI части), като се уверите, че новият спирачен пръстен е в същото положение като стария спирачен пръстен. Уверете се, че позицията на маркировката на спирачния пръстен е правилна.
 - Нанесете греста (Код номер 371872) на страната на спирачния пръстен, която се плъзга по поддържащата плоча.
 - Монтирайте поддържащата плоча и я завъртете, докато се зацели върху носещия диск.
 - Поставете шестостенния болт отново и затегнете.
5. **Инспекция на фиксиращите винтове**
Редовно инспектирайте всички фиксиращи винтове и се уверете, че са добре затегнати. Ако установите разхлабен винт, незабавно го затегнете. Неспазването на горното крие рискове от сериозни злополуки.
6. **Поддръжка на мотора**
Намотките на мотора са „сърцето“ на уреда. Упражнявайте особено внимание към намотките, тъй като могат да се повредят от попадане на влага и/или масло по тях.
7. **Смяна на захранващ кабел**
Ако захранващият кабел е повреден, уредът трябва да бъде върнат в упълномощен сервизен център на HiKOKI, за да се смени.
8. **Обслужване**
В случай на повреда на електрически инструмент се обърнете към оторизиран сервизен агент.

ВНИМАНИЕ

По време на работа и поддръжка на електрически уреди трябва да се спазват разпоредбите и стандартите за безопасност за всяка страна.

ГАРАНЦИЯ

Предоставяме гаранция за електрически инструменти HiKOKI съгласно специфичните местни законодателства на съответните държави. Тази гаранция не покрива дефекти или щети поради неправилна употреба, злоупотреба или нормалното износване на уреда. В случай на рекламация, моля, изпратете електрически инструмент, в неразглобен вид, с ГАРАНЦИОННАТА КАРТА, намираща се в края на инструкциите, до оторизиран сервизен център на HiKOKI.

Информация за шумово замърсяване и вибрации

Измерените стойности отговарят на изискванията на EN62841 и съответстват на ISO 4871.

Измерено А-претеглено шумово ниво: 93 dB (A).
Измерена А-претеглена сила на звука: 82 dB (A).
Неточност K: 3 dB (A).

Носете антифони.

Общи стойности на вибрации (векторна сума) определени съгласно EN62841.

Шлифование на повърхности:

Стойност на емисия на вибрации $a_h =$
9,0 м/сек² (предна ръкохватка)
8,3 м/сек² (горна ръкохватка/задна ръкохватка)
Неточност K = 1,5 м/сек²

Полиране:

Стойност на емисия на вибрации $a_h = 6,4$ м/сек²

Неточност K = 1,5 м/сек²

Декларираните общи стойности на вибрации са измерени съгласно стандартните методи на изпитване и могат да бъдат използвани за сравнение между различните инструменти.

Освен това стойностите могат да се използват за предварителна оценка.

ПРЕДУПРЕЖДЕНИЕ

- Вибрациите по време на практическо използване на инструмента могат да се различават от посочените общи стойности, в зависимост от начина на използване на инструмента.
- Идентифициране на мерките за безопасност за оператора, въз основа оценка на въздействието при действителни условия на използване (като се вземат предвид всички елементи от работния цикъл, като периоди на включване и изключване, както и работа на празни обороти непосредствено преди и след момента на използване).

ЗАБЕЛЕЖКА

Благодарение на непрекъснатата програма за проучване и разработване на HiKOKI, спецификациите, посочени тук, са предмет на промяна без предизвестие.

OPŠTA BEZBEDNOSNA UPOZORENJA ZA ELEKTRIČNI ALAT

⚠ UPOZORENJE

Pročitajte sva bezbednosna upozorenja, uputstva, ilustracije i specifikacije koje ste dobili uz ovaj električni alat.

Propust da se slede sva dole navedena uputstva može da izazove strujni udar, požar i/ili teške povrede.

Sačuvajte sva upozorenja i uputstva za buduću upotrebu.

Izraz „električni alat“ u ovim upozorenjima odnosi se na električni alat napajan iz mreže (pomoću kabla) ili na alat napajan iz baterije (bez kabla).

1) Bezbednost radnog područja

a) Radno područje održavajte čistim i dobro osvetljenim.

Zbog zakrčenog ili mračnog prostora mogu se dogoditi nesreće.

b) Električnim alatom nemojte da rukujete u eksplozivnoj atmosferi, na primer u prisustvu zapaljivih tečnosti, gasova ili prašine.

Električni alati stvaraju varnice koje mogu da zapale prašinu ili isparenja.

c) Decu i posmatrače držite podalje dok rukujete električnim alatom.

Zbog ometanja možete da izgubite kontrolu nad njim.

2) Električna bezbednost

a) Utikači električnog alata moraju da odgovaraju utičnicima. Nikada ni na koji način nemojte da prepravljate utikač. Nemojte da koristite nikakve adaptere za utikače dok rukujete uzemljenim električnim alatom.

Utikači koji nisu prepravljani i odgovarajuće utičnice smanjuju opasnost od strujnog udara.

b) Izbegavajte kontakt sa uzemljenim površinama kao što su cevi, radiatorji, šporeti ili frižideri.

Opasnost od strujnog udara se povećava ako vam je telo uzemljeno.

c) Električni alat nemojte da ostavljate na kiši ili izloženoj vlazi.

Voda koja prodre u električni alat povećava opasnost od strujnog udara.

d) Nemojte da zloupotrebljavate kabl. Kabl nikada nemojte da koristite da biste nosili, vukli ili isključivali iz struje električni alat.

Kabl držite podalje od toplote, ulja, oštrih ivica ili pokretnih delova.

Oštećeni ili upetljani kablovi povećavaju opasnost od strujnog udara.

e) Kada električni alat koristite napolju, koristite produžni kabl koji je predviđen za spoljnu upotrebu.

Korišćenjem kabla koji je predviđen za spoljnu upotrebu smanjuje se opasnost od strujnog udara.

f) Ako nije moguće izbeći upotrebu električnog alata na vlažnom mestu, koristite napajanje zaštićeno zaštitnom strujnom sklopkom (RCD).

Korišćenjem RCD-a smanjuje se opasnost od strujnog udara.

3) Lična bezbednost

a) Kada rukujete električnim alatom budite na oprezu, pazite šta radite i koristite zdrav razum. Nemojte da koristite električni alat kada ste umorni ili ako ste pod uticajem droge, alkohola ili lekova.

Trenutak nepažnje tokom upotrebe električnog alata može dovesti do teške povrede.

b) Koristite ličnu zaštitnu opremu. Uvek nosite zaštitu za oči.

Zaštitna oprema kao što je maska za prašinu, neklizajuća radna obuća, šlem i zaštita za sluh, koja se koristi u odgovarajućim uslovima, smanjuje opasnost od povređivanja.

c) Onemogućite slučajno uključivanje. Pre priključivanja na izvor napajanja i/ili baterije, uzimanja ili prenošenja alata, proverite da li se prekidač nalazi u položaju isključeno.

Prenošenje električnog alata sa prstom na prekidaču ili uključivanje napajanja alata dok je prekidač u položaju uključeno može dovesti do nesreće.

d) Pre uključivanja električnog alata uklonite ključ za podešavanje.

Ključ koji je ostao pričvršćen na rotacionom delu električnog alata može da nanese povredu.

e) Nemojte se istežati. Sve vreme održavajte dobar oslonac i ravnotežu.

Zahvaljujući tome imaćete bolju kontrolu nad električnim alatom u neočekivanim situacijama.

f) Nosite odgovarajuću odeću. Nemojte da nosite široku odeću ili nakit. Kosu i odeću držite podalje od pokretnih delova.

Pokretni delovi mogu da zahvate široku odeću, nakit ili dugu kosu.

g) Ako uređaj ima priključak za posudu za izvlačenje i prikupljanje prašine, postarajte se da ona bude ispravno priključena i korišćena.

Upotrebom posude za prikupljanje prašine mogu da se smanje opasnosti povezane s prašinom.

h) Ne dopustite da poznavanje stečeno usled česte upotrebe alata utiče na to da postanete puni puzdanja i da ignorišete principe bezbednosti alata.

Neoprezno rukovanje može da izazove ozbiljnu povredu u deliću sekunde.

4) Upotreba i održavanje električnog alata

a) Nemojte koristiti električni alat na silu. Koristite električni alat koji odgovara poslu koji želite obaviti.

Odgovarajućim električnim alatom posao ćete obaviti bolje i bezbednije pri brzini za koju je predviđen.

b) Nemojte da koristite električni alat ako ne možete da ga uključite i isključite prekidačem.

Svaki električni alat kojim ne može da se upravlja prekidačem predstavlja opasnost i mora biti popravljen.

c) Izvucite utikač iz izvora napajanja i/ili uklonite bateriju, ako može da se izvadi, iz električnog alata pre vršenja bilo kakvih podešavanja, menjanja pribora ili odlaganja električnog alata.

Ove preventivne mere bezbednosti smanjuju opasnost od slučajnog uključivanja električnog alata.

d) Nekorišćeni električni alat odložite van domašaja dece i nemojte dozvoliti da ga koriste osobe koje nisu upoznate s njim ili ovim uputstvima.

Električni alat je opasan u rukama osoba koje ne znaju kako se on koristi.

e) Održavajte električni alat i dodatke. Proverite da li su pokretni delovi dobro namešteni i pričvršćeni, da li ima delova koji su pomoljeni ili postoji neko stanje koje može uticati na rad električnog alata. Ako je oštećen, električni alat treba popraviti pre upotrebe.

Mnoge nezgode su izazvane električnim alatom koji nije dobro održavan.

f) Alate za sečenje održavajte oštrim i čistim.

Manja je verovatnoća da će se zaglaviti ispravno održavani alat za sečenje sa naoštrenim oštricama i takav alat je lakše kontrolisati.

- g) **Električni alat, pribor, rezne pločice itd. koristite u skladu sa ovim uputstvima, uzimajući u obzir uslove rada i posao koji treba obaviti.**
Korišćenje električnog alata za namene za koje nije predviđen može prouzrokovati opasne situacije.
- h) **Održavajte ručke i površine koje se hvataju suvim, čistim i bez ulja i masti.**
Klizave ručke i površine za hvatanje ne dopuštaju bezbedno rukovanje i kontrolu alata u neočekivanim situacijama.
- 5) **Servisiranje**
- a) **Servisiranje vašeg električnog alata prepustite stručnom serviseru koji će koristiti isključivo identične rezervne delove.**
Time će se očuvati bezbednost električnog alata.

MERE PREDOSTROŽNOSTI

Decu i nemoćne osobe držite podalje.

Kada se ne koristi, alat treba držati van domašaja dece i nemoćnih osoba.

DODATNA BEZBEDNOSNA UPOZORENJA





1. Proverite da li izvor energije koji će biti korišćen odgovara zahtevima koji su navedeni na natpisnoj pločici proizvoda.
2. Proverite da li se prekidač nalazi u položaju OFF.
Ako se utikač stavi u utičnicu dok je prekidač za uključivanje u položaju ON, električni alat će odmah započeti s radom što može da izazove ozbiljnu nesreću.
3. Da biste sprečili nesreće, utikač treba da bude isključen iz utičnice pre nego što se bilo kakva podešavanja, konverzije ili servisiranja izvrše.
4. Radno mesto mora da bude dobro provetreno.
5. Sledite nacionalne zahteve za materijale sa kojima želite da radite.
6. Ako je područje rada udaljeno od izvora napajanja, koristite produžni kabl odgovarajuće debljine i kapaciteta. Produžni kabl treba da bude što kraći.
7. Kačenje i skidanje kесе za prašinu
Pre operacije brušenja, proverite materijal površine koju ćete brusiti.
Ako očekujete da će materijal površine koju ćete brusiti proizvesti štetnu/otrovnu prašinu, na izlaz za prašinu na uređaju stavite kesu za prašinu ili odgovarajući sistem za izvlačenje prašine.
Nosite i masku za prašinu, ako je imate.
Ne udišite niti dodirujte štetnu/toksičnu prašinu koja se prikuplja pri rukovanju šmirglanjem, prašina može da ugrozi vaše zdravlje ili zdravlje osoba pored vas.
Prašina sa materijala kao što je boja koja sadrži olovo, neke vrste drveta, minerali i metal mogu da budu štetni. Određene vrste prašine se klasifikuju kao kancerogene kao što je prašina hrastovine i bukovine, naročito u sadejstvu sa aditivima za pripremu drveta (hromat, zaštita za drvo).
Materijal koji sadrži azbest mogu da koriste samo stručnjaci.
8. Praktični radni postupci
 - Nikada ne koristite vodu ili brusnu tečnost pri brušenju. To može da dovede do električnog udara.
 - Nikada ne UKLJUČUJTE brusilicu kada dodiruje površinu koja se brusi. To je neophodno da bi se sprečilo oštećenje materijala. Isto važi i za ISKLJUČENJE alatke.
 - NE pritiskajte previše brusilicu prilikom brušenja. Preveliki pritisak može izazvati preopterećenje motora, smanjen vek trajanja brusnog papira i manju efikasnost brušenja ili poliranja.
 - 9. Nosite zaštitu za uši kada radite duži vremenski period. Visoki nivoi buke tokom dužeg vremenskog perioda mogu da utiču na sluh.

10. Materijali koji stvaraju prašinu ili paru koja može da bude opasna po zdravlje (npr. azbest) ne smeju da se obrađuju.
11. Obezbedite radno područje protiv klizanja, npr. uz pomoć uređaja za pričvršćivanje.
12. FID-SKLOPKA
Preporučljivo je da se sve vreme koristi FID sklopka s nazivnom strujom od 30mA ili manjom.
13. U sledećim slučajevima, očistite kesu sa prašinom i u potpunosti uklonite bilo kakvu prašinu. Prašina koja ostane u kesi za prašinu može da dovede do paljenja.
 - Brušenje limenih ploča nakon brušenih materijala kao što je drvo
 - Nakon završetka rada za poliranje
14. Kada koristite prednju ručku, postarajte se da je koristite tako da drška vijka bude u potpunosti stegnuta.
15. Kada započinjete rad, postarajte se da kućište ne bude napuknuto.
16. Ne bacajte prašinu od brušenja na otvorenu vatru jer materijali u obliku finih čestica mogu da eksplodiraju.
17. Nemojte da koristite za bilo kakvu primenu osim one za koju je namenjeno.
18. Nikada ne uključujte alat kada je u kontaktu sa radnim delom, to može da izazove povredu operatera.

OZNAKE





UPOZORENJE

Ovde su prikazane oznake koje se koriste na mašini. Postarajte se da razumete njihovo značenje pre upotrebe.

	SV15YC: Nasumična orbitalna brusilica
	Da bi se smanjio rizik od povreda, korisnik mora da pročita korisničko uputstvo.
	Samo za zemlje EU Nemojte odlagati električni alat zajedno sa smećem iz domaćinstva! Na osnovu Evropske direktive 2012/19/EU o dotrajaloj električnoj i elektronskoj opremi, kao i njene primene u skladu sa državnim propisima, električni alat koji je došao do kraja svog radnog veka mora se prikupiti zasebno i odneti u postrojenje za reciklažu koje ispunjava ekološke zahteve.
V	Nominalni napon (Proverite da li izvor napajanja koji će biti korišćen ispunjava zahteve koji su navedeni na natpisnoj pločici proizvoda.)
D	Prečnik brusnog papira
P	Ulazna snaga
n ₀	Broj obrtaja u praznom hodu (prekidač za TurboBoost je ISKLJUČEN)
n ₀ , TB	Broj obrtaja u praznom hodu (prekidač za TurboBoost je UKLJUČEN)
S	Prečnik orbite
	Težina (Bez kabla)
I	Uključiti
O	Isključiti

MONTAŽA I UPOTREBA

Postupak	Broj	Strana
Nameštanje brusnog papira*1	2	2
Kačenje kese za prašinu	3	2
Uključivanje i isključivanje	4	2
Uključivanje i isključivanje bravice	5	3
Prilagođavanje brzine*2	6	3
Uklanjanje prednje ručke	7	3
Promena prečnika orbite*3	8	3
Kako da držite nasumičnu orbitalnu brusilicu	9	3
Kako da pomerate nasumičnu orbitalnu brusilicu	10	4
Pražnjenje kese za prašinu	11	4
Zamena ploče nosača kočnice/prstena za kočenje	12	4
Odabir pribora*4	—	124

	TurboBoost prekidač
	Izvučite utikače iz električne utičnice
	Upozorenje
	Alat klase II

STANDARDNI PRIBOR

Osim glavnog uređaja (1 uređaj), u pakovanju se nalaze dodaci navedeni ispod.

- Prednja ručka..... 1
- Brusni papir (P120)..... 1
- Kesa za prašinu..... 1
- Šestougli ključ od 5 mm 1

Standardni pribor je podložan izmenama bez prethodnog obaveštenja.

PRIMENE

- Gruba obrada ili završavanje drvenih radova i metalnih površina.
- Preliminarno brušenje drvenih radova i metalnih površina pre farbanja.
- Uklanjanje farbe.
- Uklanjanje rđe.

SPECIFIKACIJE

Specifikacije za ovu mašinu nalaze se u Tabeli na strani 5.

NAPOMENA

Zbog neprekidnog programa istraživanja i razvoja kompanije HiKOKI, ovde navedene specifikacije su podložne izmenama bez prethodnog obaveštenja.

NAZIVI DELOVA (SI. 1 – SI. 12)

①	Prednja ručka	⑪	Kesa za prašinu
②	Drška vijka	⑫	Natpisna pločica
③	Točkić	⑬	Dugme za zavravljenje vretena
④	Gornja ručka	⑭	Ploča nosača
⑤	TurboBoost prekidač	⑮	Brusni papir
⑥	Dugme za zavravljenje prekidača	⑯	Šestougli zavrtnaj
⑦	Zadnja ručka	⑰	Prsten za kočenje
⑧	Prekidač okidača	⑱	Nosač diska
⑨	Šestougli ključ	⑲	Oznaka
⑩	Traka za zatvaranje		

*1: Pošto je dodatak tipa kuke i petlje, brusni papir može lako da se instalira tako što se pritisne na podmetač. Kada instalirate brusni papir, kako biste ga spojili sa rupama na podmetaču, nežno ga preklonite pored osi dve rupe kao što je prikazano na **SI. 2**.

Zatim, koristite rupe pored preklapanja kao vodič kako biste povezali brusni papir i podmetač. Na kraju, ravnomerno pritisnite ceo brusni papir na podmetač.

OPREZ

Nemojte da koristite dodatnu opremu koja nije dovoljno zalepljena.

*2: Kada je TurboBoost prekidač isključen, brzina može da se podesi na biraču. Ovo je takođe moguće u toku rukovanja.

Preporučena podešavanja oscilujuće frekvencije:

Plastični materijali 1-2
Metal, Plexiglas®, stari slojevi boje 3-4
Grupno i fino brušenje, poliranje, drvo 5
Najbolji način za utvrđivanje idealnog podešavanja je kroz praktičnu probnu upotrebu.

Aktivirajte TurboBoost prekidač u toku rukovanja da biste uključili dodatne rezerve napajanja za maksimalnu stopu uklanjanja materijala.

*3: Ovaj alat poseduje dva prečnika orbite:

- Visoko podešavanje oscilirajućeg kola (6,2 mm): grubo brušenje sa visokim stepenom uklanjanja materijala.
- Nisko podešavanje oscilirajućeg kola (2,8 mm): za fino brušenje, poliranje

Promena prečnika orbite:

- Utikač se isključio iz utičnice!
- Pritisnite dugme za zavravljenje vretena i držite ga na mestu.
- Gledajući površinu bočne strane za montiranje brusnog papira, rotirajte noseću ploču dok ne čujete da se uključila (klik!).
- Nastavite da držite dugme.
- Nastavite da okrećete ploču nosača na pola do sledeće tačke zavravljenja (klik!).
- Otpustite dugme za zavravljenje vretena.

*4: Koristite samo originalne HiKOKI dodatke.

Za kompletan asortiman podataka, pogledajte www.koki-holdings.com ili glavni katalog.

- (1) Brusni papir za drvo i metal (10 kom. po kg.)
- (2) Brusni papir za boje i lakove (10 kom. po kg.)
- (3) Sunderi za poliranje
- (4) Diskovi za poliranje od rupa

Srpski

- (5) Ploča nosača (mekana)
- (6) Ploča nosača (srednje tvrda): Standardni tip
- (7) Mazivo

Koristite odgovarajući disk za brušenje da biste postigli najbolje rezultate rada:

- Uklanjanje starih slojeva boje = P40
- Pred-brušenje drveta = P60, P80
- Završetak drveta = P100, P120
- Brušenje furnira, prajmer za zaptivanje, filer, boja = P180, P240, P320, P400

Po nameštaju novog brusnog papira

Kretanje brusilice može da postane nestabilno posle nameštaja novog brusnog papira zbog novog, grubog zrna. To se može izbeći laganim naginjanjem brusilice napred-nazad tokom brušenja ili poliranja. Kretanje brusilice će postati stabilno tokom pravilnog brušenja površine brusnog papira.

Operativne mere predostrožnosti

OPREZ

- Nikada ne pokrećite alat bez brusnog papira. Možete ozbiljno da ošteti noseću ploču.
- Korišćenje alata tako da ivica noseće ploče dođe u kontakt sa radnim delom može da ošteti noseću ploču.

NAPOMENA

Gledajući od gore, noseća ploča se rotira u smeru kazaljke na satu u toku operacije sa opterećenjem, ali može da se rotira suprotno od smera kazaljke na satu u toku operacije bez opterećenja.

ODRŽAVANJE I PROVERA

1. Pražnjenje i čišćenje kese za prašinu

Ako kesa za prašinu sadrži previše prašine, to će uticati na prikupljanje prašine. Ispraznite kesu za prašinu kada se napuni.

Izvadite kesu za prašinu, odvojite traku za zatvaranje i uklonite sadržaj.

2. Provera brusnog papira

Budući da će zbog upotrebe pohabanog brusnog papira efikasnost biti smanjena i da to može prouzrokovati kvar podloge, zamenite brusni papir čim primetite habanje.

3. Zmena ishabane ploče nosača

NAPOMENA

Ako se abrazivni materijal (npr. ispunjene ili obojene površine, itd.) brusi, ploča nosača će se neminovno brže ishabati.

- Držeći ploču nosača na dole, koristite šestougli ključ da biste odšrafili šestougli zavrtnj na ploči nosača. Nemojte da olabavite zavrtnj koristeći dugme za zavravljenje vretena.

To može da ošteti ležaj u jednom pravcu.

- Uklonite nosač ploče.
- Kada zamenjujete nosač ploča, uvek koristite originalne HiKOKI delove sa brojem koji je naveden pri biranju podataka.
- Nanesite mazivo (Br. koda 371872) na stranu prstena za kočenje koja klizi duž ploče nosača.
- Montirajte nosača ploče i rotirajte ga dok se ne uključi na disku nosača.
- Ponovo ubacite šestougli zavrtnj i zategnite.

4. Zmena ploče nosača kočenja/prstena za kočenje

Ako se brzina praznog hoda ploče nosača povećava tokom vremena, prsten za kočenje će biti ishaban i mora da se zameni.

NAPOMENA

Ako se abrazivni materijal (npr. ispunjene ili obojene površine, itd.) brusi, prsten za kočenje će se neminovno brže ishabati.

- Držeći ploču nosača na dole, koristite šestougli ključ da biste odšrafili šestougli zavrtnj na ploči nosača.

Nemojte da olabavite zavrtnj koristeći dugme za zavravljenje vretena.

To može da ošteti ležaj u jednom pravcu.

- Uklonite nosač ploče.
 - Zamenite stari prsten za kočenje sa novim prstenom za kočenje (originalni HiKOKI delovi), starajući se o tome da novi prsten za kočenje bude u istoj poziciji kao stari prsten za kočenje. Proverite da li je pozicija oznake na prstenu za kočenje pravilna.
 - Nanesite mazivo (Br. koda 371872) na stranu prstena za kočenje koja klizi duž ploče nosača.
 - Montirajte nosača ploče i rotirajte ga dok se ne uključi na disku nosača.
 - Ponovo ubacite šestougli zavrtnj i zategnite.
- ### 5. Provera montažnih zavrtnjeva
- Redovno proveravajte sve montažne zavrtnje i postarajte se da budu dobro zategnuti. Ako bilo koji od ovih zavrtnjeva popusti, odmah ga pritegnite. Propust da to uradite može da izazove ozbiljnu opasnost.

6. Održavanje motora

Namotaji motora su samo „srce“ električnog alata. Poklanjajte odgovarajuću pažnju da se namotaji ne bi oštetili i/ili pokvasili uljem ili vodom.

7. Zmena kabla

Ako je naponski kabl alata oštećen, alat mora da se vrati HiKOKI ovlašćenom servisnom centru kako bi se kabl zamenio.

8. Servisiranje

Posavetujte se sa ovlašćenim serviserom u slučaju kvara električnog alata.

OPREZ

Što se tiče rukovanja i održavanja električnih alata, bezbednosni propisi i standardi propisani za svaku zemlju moraju da se poštuju.

GARANCIJA

Garantujemo da HiKOKI električni alati ispunjavaju zakonske/državne propise. Ova garancija se ne odnosi na kvarove ili oštećenja prouzrokovana pogrešnom upotrebom, zloupotrebom ili normalnim trošenjem i habanjem. U slučaju žalbe, molimo vas da nerastavljeni električni alat sa GARANTNIM SERTIFIKATOM, koji se nalazi na kraju uputstva za upotrebu, pošaljete ovlašćenom servisu kompanije HiKOKI.

Informacije o buci i vibracijama u vazduhu

Izmerene vrednosti su utvrđene na osnovu EN62841 i objavljene u skladu sa ISO 4871.

Izmereni A-ponderisani nivo jačine zvuka: 93 dB (A).

Izmereni A-ponderisani nivo zvučnog pritiska: 82 dB (A).

Neodređenost K: 3 dB (A).

Nosite zaštitu za sluh.

Ukupne vrednosti vibracija (troosni vektorski zbir) utvrđene na osnovu EN62841.

Površine za brušenje:

Vrednost emisije vibracija $a_h =$

9,0 m/s² (Prednja ručka)

8,3 m/s² (Gornja ručka/Zadnja ručka)

Neodređenost K = 1,5 m/s²

Poliranje:

Vrednost emisije vibracija $a_h = 6,4$ m/s²

Neodređenost K = 1,5 m/s²

Deklarisana ukupna vrednost vibracija izmerena je na osnovu standardne metode testiranja i može se koristiti za upoređivanje jednog alata s drugim.

Takođe se može koristiti u preliminarnoj proceni izloženosti.

UPOZORENJE

- Emisija vibracija tokom upotrebe električnog alata može da se razlikuje od deklarisanе ukupne vrednosti u zavisnosti od načina na koji se alat koristi.
- Odredite mere bezbednosti za zaštitu rukovaoca i to na osnovu procene izloženosti stvarnim uslovima korišćenja (uzimajući u obzir sve faze radnog ciklusa kao što su vreme kada će alat biti isključen, vreme rada u praznom hodu i vreme uključivanja).

NAPOMENA

Zbog neprekidnog programa istraživanja i razvoja kompanije HiKOKI, ovde navedene specifikacije su podložne izmenama bez prethodnog obaveštenja.

OPĆENITA SIGURNOSNA UPOZORENJA ZA ELEKTRIČNE ALATE

⚠ UPOZORENJE

Pročitajte sva sigurnosna upozorenja, upute, ilustracije i specifikacije isporučene s ovim električnim alatom.

Nepoštivanje upozorenja i uputa može uzrokovati strujni udar, požar i/ili teške ozljede.

Sačuvajte sva upozorenja i upute za ubuduće.

Izraz »električni alat« u upozorenjima odnosi se na električni alat priključen na mrežu (žični) ili na električni alat koji radi na baterije (bežični).

1) Sigurnost radnog mjesta

- a) Radno mjesto održavajte čistim i dobro osvijetljenim.

Nered ili neosvijetljeno radno mjesto uzrokuje nesreće.

- b) Električni alat ne koristite u eksplozivnim okruženjima kao što su prisutnost zapaljivih tekućina, plinova ili prašine.

Električni alati proizvodi iskre koje mogu zapaliti prašinu ili pare.

- c) Djecu i ostale osobe držite podalje tijekom korištenja električnog alata.

Nepažnja može uzrokovati gubitak kontrole.

2) Električna sigurnost

- a) Utikači električnog alata moraju odgovarati utičnicama na koje se priključuju. Ni na koji način nemojte mijenjati električni utikač. Ne koristite adapterske utikače s uzemljenim električnim alatom.

Neizmijenjeni utikači i odgovarajuće utičnice smanjuju opasnost od strujnog udara.

- b) Izbjegavajte dodir tijela s uzemljenim površinama kao što su cijevi, radijatori i hladnjaci.

Postoji povećana opasnost od strujnog udara ako je vaše tijelo uzemljeno.

- c) Električni alat ne izlažite kiši i vlazi.

Ulazak vode u električni alat povećava rizik od strujnog udara.

- d) Ne zlorabite kabel. Nikada ne koristite kabel za nošenje, povlačenje ili izvlačenje utikača iz utičnice.

Držite kabel podalje od izvora topline, ulja, oštih rubova ili pomičnih dijelova.

Oštećen ili zapetljan kabel povećava opasnost od strujnog udara.

- e) Kada električni alat koristite na otvorenom, koristite samo produžni kabel odobren za uporabu na otvorenom.

Uporaba kabela prikladnog za uporabu na otvorenom smanjuje opasnost od strujnog udara.

- f) Ako je neizbježno korištenje električnog alata na vlažnom mjestu, koristite zaštitne strujne sklopke (FID sklopke).

Uporaba FID sklopke smanjuje rizik od strujnog udara.

3) Osobna sigurnost

- a) Budite na oprezu, paziti što radite i koristiti zdrav razum prilikom korištenja električnog alata.

Električni alat ne koristite ako ste umorni ili pod utjecajem droga, alkohola ili lijekova.

Trenutak nepažnje prilikom uporabe električnog alata može uzrokovati ozbiljne ozljede.

- b) Koristiti osobnu zaštitnu opremu. Uvijek nosite zaštitne naočale.

Zaštitna oprema, kao što su maske za prašinu, zaštitne cipele otporne na klizanje, kacige ili zaštita sluha, ako se koriste u odgovarajućim uvjetima smanjuju opasnost od nezgoda.

- c) **Spriječite nehotično pokretanje.** Provjerite je li prekidač u isključenom položaju prije spajanja na izvor napajanja i/ili baterije, prije nego uhvatite alat ili prije nošenja alata.

Nošenje električnih alata s prstom na prekidaču ili priključenih električnih alata čiji prekidač je uključen uzrokuje nesreće.

- d) **Uklonite sav alat za podešavanje ili ključeve prije nego što uređaj uključite.**

Alat ili ključ koji se nalazi u rotirajućem dijelu alata može uzrokovati ozljede.

- e) **Ne istežite se kako biste dosegli radno mjesto.** Održavajte odgovarajuće uporište i ravnotežu u svim vremenima.

To omogućuje bolju kontrolu električnog alata u neočekivanim situacijama.

- f) **Nosite prikladnu odjeću.** Ne nosite široku odjeću ili nakit. Držite kosu i odjeću podalje od pokretnih dijelova.

Pokretni dijelovi mogu zahvatiti široku odjeću, nakit ili dugu kosu.

- g) **Ako postoje uređaji za priključenje usisivača prašine i uređaji za sakupljanje, provjerite jesu li priključeni i koriste li se na ispravan način.** Korištenje uređaja za skupljanje prašine može smanjiti opasnosti povezane s prašinom.

- h) **Nemojte dopustiti da zbog znanja stečenoga čestom uporabom alata postanete previše sigurni i zanemarite sigurnosna načela alata.** Neoprezna radnja može dovesti do ozbiljne ozljede u djeliću sekunde.

4) Uporaba i njega električnog alata

- a) **Ne silite električni alat.** Koristite odgovarajući električni alat za radnju koju treba obaviti.

Ispravan električni alat posao će obaviti bolje i sigurnije, pod uvjetima za koje je dizajniran.

- b) **Ne koristite električni alat ako se ne može uključiti i isključiti prekidačem.**

Bilo koji električni alat koji se ne može kontrolirati pomoću prekidača je opasan i treba ga popraviti.

- c) **Izvučite utikač iz mrežne utičnice i/ili uklonite bateriju (ako je uklonjiva) iz električnog alata prije podešavanja, zamjene pribora ili odlaganja uređaja.**

Ovim mjerama opreza smanjit ćete rizik od slučajnog pokretanja uređaja.

- d) **Električni alat koji se ne koristi čuvajte izvan dohvata djece i ne dopustite da alat koriste osobe koje nisu upoznate s načinom rada ili ovim uputama.**

Električni alat je opasan ako ga koriste neiskusne osobe.

- e) **Održavanje električnih alata i dodataka.** Provjerite neusklađene ili povezane pokretne dijelove, eventualno polomljene dijelove i sve druge čimbenike koji mogu utjecati na rad električnog alata. Ako je oštećen, alat dajte popraviti prije uporabe.

Mnoge nesreće uzrokovane su loše održanim električnim alatom.

- f) **Alat za rezanje održavajte oštrom i čistim.**

Ispravno održavani alat za rezanje s oštrim oštricama neće se zaglaviti i lakše će se kontrolirati.

- g) **Koristite električni alat, pribor i nastavke, itd. u skladu s ovim uputama, uzimajući u obzir radne uvjete i radove koji se izvode.**

Uporaba električnog alata za namjene za koje alat nije predviđen može uzrokovati opasne situacije.

h) Održavajte ručke i držeće površine suhima, čistima i bez ulja i masti.

Skisliske ručke i držeće površine ne omogućuju sigurno rukovanje i kontrolu alata u neočekivanim situacijama.

5) Servisiranje

a) Servisiranje električnog alata prepustite isključivo kvalificiranom osoblju uz korištenje identičnih rezervnih dijelova.

Na taj će se način osigurati sigurnost električnog alata.

OPREZ

Djecu i nemoćne osobe držite podalje od uređaja. Kad se ne koristi, alat treba držati izvan dohvata djece i nemoćnih osoba.

DODATNA SIGURNOSNA UPOZORENJA





1. Uvjerite se da izvor energije koji će se koristiti odgovara zahtjevima navedenima na tipskoj pločici proizvođača.
2. Uvjerite se da je prekidač u položaju OFF (Isključeno). Ako se utikač spoji u utičnicu dok je prekidač za uključivanje u položaju ON (Uključeno), električni alat će odmah započeti s radom što može uzrokovati ozbiljne nesreće.
3. Kako biste spriječili nezgode, isključite utikač iz utičnice prije izvođenja bilo kakvih prilagodbi, konverzija ili servisiranja.
4. Radno mjesto mora biti dobro prozračeno.
5. Sljedite nacionalne uvjete za materijale s kojima želite raditi.
6. Ako je područje rada udaljeno od izvora napajanja, koristite produžni kabel dovoljne debljine i kapaciteta. Produžni kabel treba biti što kraći.
7. Postavljanje i uklanjanje vreće za prašinu
Prije brušenja, provjerite materijal površine koju ćete brusiti.
Ako se očekuje da površina koju se brusi, kao što su površine obojane olovnim bojama, proizvodi štetnu/otrovnu prašinu, osigurajte da je vrećica za prašinu ili odgovarajući sustav za usisavanje prašine čvrsto spojen na ispuh prašine.
Dodatno nosite masku za prašinu ako je dostupna.
Nemojte udisati ili dirati štetnu/otrovnu prašinu koja se stvara tijekom brušenja, prašina može ugroziti vaše i zdravlje promatrača.
Prašina od materijala kao što su boje koje sadrže olovo, neke vrste drva, minerali i metal može biti opasna.
Određene vrste prašine, kao što su prašina od hrasta i bukve, posebno u kombinaciji s aditivima za kondicioniranje drveta (kromat, drveni konzervansi) klasificiraju se kao kancerogene.
Materijal koji sadrži azbest smiju koristiti samo stručnjaci.
8. Praktični postupci rada
 - Prilikom brušenja nemojte nikad upotrebljavati vodu ili tekućinu za brušenje. To bi moglo rezultirati strujnim udarom.
 - Nemojte nikad UKLJUČITI prekidač napajanja kada je brusilica u kontaktu s površinom koja se brusi. To je nužno da bi se spriječilo oštećenje materijala. Isto se odnosi i na ISKLJUČIVANJE napajanja.
 - NEMOJTE upotrebljavati preveliki pritisak na brusilicu prilikom brušenja. Preveliki pritisak može uzrokovati preopterećenje motora, smanjeni vijek trajanja papira za brušenje i smanjenu učinkovitost brušenja ili poliranja.
9. Nosite štitnike za uši kada radite duže vrijeme. Visoka razina buke tijekom dužeg vremenskog razdoblja može utjecati na vaš sluh.
10. Materijali koji stvaraju prašinu ili pare koje mogu biti štetne za zdravlje (npr. azbest) ne smiju se koristiti.



11. Osigurajte izradak protiv klizanja, npr. pomoću uređaja za stezanje.
12. FID-SKLOPKA
U svako se vrijeme preporučuje korištenje FID sklopke s nazivnom strujom od 30mA ili manjom.
13. U sljedećim slučajevima, očistite vrećicu za prašinu i potpuno uklonite svu prašinu.
Preostala prašina u vrećici za prašinu može izazvati iskrnu.
 - Brušenje čeličnih limova nakon brušenja materijala kao što je drvo
 - Nakon završenog poliranja
14. Kada koristite prednju ručku, osigurajte da je koristite s potpuno zategnutim vijkom.
15. Kada započinjete rad, osigurajte da ograda nije napuknuta.
16. Ne bacajte brusni prah na otvorenu vatru jer materijali u obliku finih čestica mogu biti eksplozivni.
17. Nemojte koristiti u druge svrhe osim za predviđenu uporabu.
18. Nikad ne uključujte alat kada je u kontaktu s izratkom, to može uzrokovati ozljedu osobe koja koristi alat.

SIMBOLI

UPOZORENJE

Za uređaj se koriste sljedeći simboli. Uvjerite se da prije uporabe razumijete njihovo značenje.

	SV15YC: Ekscentarska kružna brusilica
	Kako bi smanjio opasnost od ozljede, korisnik mora pročitati priručnik za uporabu.
	Samo za zemlje EU Električni alat ne bacajte zajedno s ostalim kućnim otpadom! Sukladno europskim direktivama 2012/19/EU o otpadnoj električnoj i elektroničkoj opremi, te provedbi u skladu s nacionalnim zakonima i propisima, električni alat i baterije koji su dostigli kraj korisnog radnog vijeka potrebno je prikupljati odvojeno i predati u ustanove za recikliranje.
V	Nazivni napon (Uvjerite se da izvor napajanja koji će se koristiti odgovara zahtjevima navedenima na nazivnoj pločici proizvođača.)
D	Promjer brusnog papira
P	Ulazna snaga
n ₀	Brzina bez opterećenja (TurboBoost prekidač ISKLJUČEN)
n ₀ , TB	Brzina bez opterećenja (TurboBoost prekidač UKLJUČEN)
S	Promjer obrtaja
	Težina (Bez kabela)
I	Uključivanje
O	Isključivanje
	TurboBoost prekidač

	Iskopčajte mrežni utikač iz električne utičnice
	Upozorenje
	Alat II razreda

MONTAŽA I RAD

Aktivnost	Slika	Stranica
Postavljanje papira za brušenje*1	2	2
Postavljanje vreće za prašinu	3	2
Uključivanje i isključivanje	4	2
Uključivanje i isključivanje zaključavanja	5	3
Podešavanje brzine*2	6	3
Uklanjanje prednje ručke	7	3
Promjena promjera obrtaja*3	8	3
Kako držati ekscentarsku kružnu brusilicu	9	3
Kako pomicati ekscentarsku kružnu brusilicu	10	4
Pražnjenje vrećice za prašinu	11	4
Zamjena kočnice potporne ploče / prstena kočnice	12	4
Odabir pribora*4	—	124

STANDARDNA OPREMA

Osim glavne jedinice (1 jedinica), paket sadrži opremu navedenu na stranici.

- Prednja ručka 1
- Papir za brušenje (P120) 1
- Vreća za prašinu 1
- 5 mm imbus ključ 1

Standardna oprema može se promijeniti bez prethodne najave.

VRSTE PRIMJENE

- Gruba i završna obrada drvenarije i metalnih površina.
- Prethodno brušenje drvenarije i metalnih površina prije bojenja.
- Uklanjanje boje.
- Uklanjanje hrde.

SPECIFIKACIJE

Specifikacije ovog uređaja navedene su u tablici na stranici 5.

NAPOMENA

Zbog kontinuiranog programa istraživanja i razvoja tvrtke HiKOKI, ovdje navedene specifikacije mogu se promijeniti bez prethodne najave.

NAZIVI DIJELOVA (SI. 1 – SI. 12)

①	Prednja ručka	⑪	Vrećica za prašinu
②	Valjkasti vijak	⑫	Nazivna pločica
③	Brojčanik	⑬	Tipka za zaključavanje osovine
④	Gornja ručka	⑭	Potporna ploča
⑤	TurboBoost prekidač	⑮	Papir za brušenje
⑥	Tipka za zaključavanje prekidača	⑯	Šesterokutni vijak
⑦	Stražnja ručka	⑰	Prsten kočnice
⑧	Prekidač okidača	⑱	Disk nosač
⑨	Imbus ključ	⑲	Oznaka
⑩	Pojas zatvaranja		

*1: Budući da je spoj tipa kuke i omče, papir za brušenje se može lako postaviti samo pritiskom na jastučić. Prilikom postavljanja papira za brušenje, a kako bi ga se sparilo na rupe na jastučiću, nježno ga presavijite uzduž osi dviju rupa kao što je prikazano na **Sl. 2**.

Nadalje, upotrijebite rupe uzduž presavijenog dijela kao vodilicu za sparivanje papira za brušenje i jastučića. Na kraju, ravnomjerno pritisnite sav papir za brušenje na jastučić.

POZOR

Ne koristite opremu koja loše prijanja.

*2: Kada je TurboBoost prekidač isključen, brzina se može podesiti na brojčaniku. To je također moguće tijekom rada.

Preporučene postavke oscilirajuće frekvencije:

Plastični materijali 1-2
 Metal, Plexiglas®, stari slojevi boje 3-4
 Grubo i fino brušenje, poliranje, drvo 5
 Najbolji način određivanja idealne postavke je kroz praktičnu probu.

Aktivirajte TurboBoost prekidač tijekom rada da biste uključili dodatnu rezervnu snagu za maksimalnu količinu uklanjanja materijala.

*3: Ovaj alat posjeduje dva promjera obrtaja:

- Visoka postavka oscilirajućeg kruga (6,2 mm): grubo brušenje s velikom količinom uklanjanja materijala.
- Niska postavka oscilirajućeg kruga (2,8 mm): fino brušenje, poliranje

Promjena promjera obrtaja:

- Priključak je isključen iz utičnice!
- Pritisnite tipku za zaključavanje osovine i držite na mjestu.
- Gledajući sa strane montažne površine brusnog papira, rotirajte potpurnu ploču dok ne čujete da se spojila (klik!).
- Nastavite držati tipku.
- Nastavite okretati potpurnu ploču za pola okretaja do sljedeće točke (klik).
- Otpustite tipku za zaključavanje osovine.

*4: Koristite samo originalni HiKOKI pribor.

Za potpunu ponudu dodatne opreme, pogledajte www.koki-holdings.com ili glavni katalog.

- (1) Brusni papir za drvo i metal (10 kom po pak.)
- (2) Brusni papir za boje i lakove (10 kom po pak.)

- (3) Spužve za poliranje
- (4) Diskovi za poliranje od janječeg runa
- (5) Potporna ploča (mekana)
- (6) Potporna ploča (srednja-tvrda): Standardni tip
- (7) Mast

Koristite prikladnu brusnu ploču kako biste postigli najbolje moguće rezultate rada:

- Uklanjanje starih slojeva boje = P40
- Prethodno brušenje drva = P 60, P80
- Fina obrada drveta = P100, P120
- Brušenje furnira, brtvljenje primer-a, punilo, boje = P180, P240, P320, P400

Nakon postavljanja novog papira za brušenje

Kretnje brusilice mogu težiti da postanu nestabilne nakon postavljanja novog papira za brušenje, zbog nove, grublje granulacije papira. To se može izbjeći laganim naginjanjem brusilice prema nazad prilikom brušenja ili poliranja. Kretanja brusilice će postati stabilna kako površina papira za brušenje postaje prikladno izbrušena.

Mjere opreza prilikom rada

POZOR

- Nikad ne koristite alat bez brusnog papira. Mogli biste ozbiljno oštetiti potpornu ploču.
- Korištenje alata dok rub potporne ploče dodiruje izradak može oštetiti potpornu ploču.

NAPOMENA

Gledajući odozgo, potporna ploča se rotira u smjeru kazaljke na satu tijekom rada pod opterećenjem, ali može se rotirati u smjeru suprotnom od kazaljke na satu tijekom rada bez opterećenja.

ODRŽAVANJE I INSPEKCIJA

1. Pražnjenje i čišćenje vreće za prašinu

Ako vreća za prašinu sadrži previše prašine, to će utjecati na sakupljanje prašine. Ispraznite vreću za prašinu kad se napuni.

Uklonite vrećicu za prašinu, odvojite pojas zatvaranja i odložite sadržaj.

2. Pregledavanje papira za brušenje

Budući da korištenje istrošenog papira za brušenje degradira učinkovitost i izaziva moguća oštećenja jastučica, zamijenite papir za brušenje čim uočite pretjeranu abraziju.

3. Zamjena istrošene potporne ploče

NAPOMENA

Ako se abrazivni materijal (npr. punjene ili obojene površine, itd.) brusi, potporna ploča se neminovno brže troši.

Dok držite potpornu ploču, koristite imbus ključ za odvijanje vijka na potpornoj ploči.

Nemojte popuštati vijak pomoću tipke za zaključavanje osovine.

To može oštetiti jednosmjerni ležaj.

Uklonite potpornu ploču.

Kada mijenjate potporne ploče, uvijek koristite originalne HiKOKI dijelove s brojem koji je naveden u odabiru opreme.

Podmažite (Kod br. 371872) stranu prstena kočnice koji klizi duž potporne ploče.

Montirajte potpornu ploču i okrećite dok se ne učvrsti na disku nosaču.

Ponovno umetnite šesterokutni vijak i zategnite.

4. Zamjena kočnice potporne ploče / prstena kočnice

Ako se brzina potporne ploče u praznom hodu povećava tijekom vremena, prsten kočnice je istrošen i mora se zamijeniti.

NAPOMENA

Ako se abrazivni materijal (npr. punjene ili obojene površine, itd.) brusi, prsten kočnice se neminovno brže troši.

Dok držite potpornu ploču, koristite imbus ključ za odvijanje vijka na potpornoj ploči.

Nemojte popuštati vijak pomoću tipke za zaključavanje osovine.

To može oštetiti jednosmjerni ležaj.

Uklonite potpornu ploču.

Zamijenite stari prsten kočnice s novim prstenom kočnice (originalni HiKOKI dijelovi), osiguravajući da je novi prsten kočnice na istom položaju kao i stari prsten kočnice. Osigurajte da je položaj oznaka na prstenu kočnice ispravan.

Podmažite (Kod br. 371872) stranu prstena kočnice koji klizi duž potporne ploče.

Montirajte potpornu ploču i okrećite dok se ne učvrsti na disku nosaču.

Ponovno umetnite šesterokutni vijak i zategnite.

5. Provjera vijaka

Redovito pregledavajte sve vijke i osigurajte da su pravilno zategnuti. Ukoliko se bilo koji vijak otpusti, odmah ga zategnite. Nepridržavanje ovih naputaka može uzrokovati ozbiljne opasnosti.

6. Održavanja motora

Jedinica s namotom motora samo je »srce« električnog alata. Posebno pazite da se namot ne ošteti i/ili smiči djelovanjem ulja ili vode.

7. Zamjena naponskog kabela

Ako je kabel za napajanje alata oštećen, alat mora biti vraćen u HiKOKI ovlašteni servis da bi se kabel zamijenio.

8. Servisiranje

Posavjetujte se s ovlaštenim servisnim agentom u slučaju kvara električnog alata.

POZOR

Tijekom rada i održavanja električnih alata, potrebno je pridržavati se sigurnosnih propisa i standarda propisanih u svakoj zemlji.

JAMSTVO

Jamčimo da HiKOKI električni alat udovoljava zakonskim propisima. Ovo jamstvo ne pokriva oštećenja nastala pogrešnom uporabom, zloporabom, ili normalnim trošenjem. U slučaju prigovora, nerastavljen električni alat zajedno s POTVRDOM O JAMSTVU na kraju ovih uputa pošaljite ovlaštenom HiKOKI servisu.

Informacije o buci i vibracijama

Izmjerene vrijednosti određene su sukladno EN62841 i u skladu s normom ISO 4871.

Izmjerena razina zvučne snage A: 93 dB (A).

Izmjerena razina zvučnog tlaka A: 82 dB (A).

Nesigurnost K: 3 dB (A).

Nosite zaštitu sluha.

Ukupne vrijednosti vibracija (zbroj triju vektora) određene prema EN62841.

Površine brušenja:

Vrijednost emisija vibracije a_h =

9,0 m/s² (Prednja ručka)

8,3 m/s² (Gornja ručka / Stražnja ručka)

Nesigurnost K = 1,5 m/s²

Poliranje:

Vrijednost emisija vibracije a_h = 6,4 m/s²

Nesigurnost K = 1,5 m/s²

Naznačena ukupna vrijednost vibracija izmjerena je u skladu sa standardnim metodama ispitivanja, a može se koristiti za međusobne usporedbe alata.

Također se može koristiti za preliminarnu procjenu izloženosti.

UPOZORENJE

- Emisija vibracija prilikom stvarnog korištenja električnog alata može se razlikovati od izjavljenih ukupnih vrijednosti ovisno u načinu na koji se alat koristi.
- Osigurajte sigurnosne mjere zaštite za osobe koje koriste alat, a koje se temelje na procjeni izloženosti u stvarnim uvjetima uporabe (uzimajući u obzir sve dijelove operativnog ciklusa, kao što su vremena kada je uređaj isključen, i kada radi u praznom hodu, zajedno s vremenom aktivnog korištenja).

NAPOMENA

Zbog kontinuiranog programa istraživanja i razvoja tvrtke HiKOKI, ovdje navedene specifikacije mogu se promijeniti bez prethodne najave.

ЗАГАЛЬНІ ІНСТРУКЦІЇ БЕЗПЕКИ ЕЛЕКТРИЧНОГО ІНСТРУМЕНТУ

⚠ ПОПЕРЕДЖЕННЯ

Прочитайте всі застереження, інструкції, технічні характеристики й розгляньте всі ілюстрації в керівництві до цього інструменту.

Невиконання правил та інструкцій, наданих нижче, може призвести до удару струмом, пожежі та/або серйозної травми.

Збережіть всі інструкції та правила для подальшого користування.

Термін «електричний інструмент» у правилах позначає ваш електричний автоматичний інструмент, що працює від мережі (з дротом), або електричний інструмент, що працює на батареях (бездротовий).

1) Безпека робочого місця

- Стенкте за чистотою і правильним освітленням робочого місця.
Захарашені або темні ділянки так і «чекають» на нещасний випадок.
- Не працюйте автоматичними інструментами там, де повітря насичене вибухонебезпечними речовинами, такими як горючі рідини, гази або пил.
Автоматичні інструменти висікають іскри, від яких можуть зайнятися пил або випари.
- Під час роботи автоматичним інструментом не підпускайте до себе дітей і просто бажаноючих подивитися на вашу роботу.
Якщо вас відволікатимуть, ви можете втратити контроль над інструментом.

2) Безпека електропристрою

- Штепсельна вишка автоматичного інструмента мусить підходити до розетки електромережі. Ніколи ніяким чином не змінюйте вилку. Не користуйтеся жодними насадками-адаптерами для заземлених автоматичних інструментів.
Незмінні штепсельні вишки та відповідні їм розетки зменшують ризик удару електрострумом.
- Не торкайтеся тілом заземлених предметів або поверхонь, таких як труби, батареї опалення, плити і холодильники.
Якщо ви торкнетесь тілом заземленого предмету, це збільшує ризик удару струмом.
- Не допускайте, щоб на автоматичні інструменти потрапляли дощ або волога.
Вода, яка потрапила до автоматичного інструмента, підвищує ризик удару струмом.
- Обережно поводьтеся зі шнуром. Ніколи не несіть інструмент на шнури, не волочіть його за шнур і не витягайте штепсельну виделку з розетки, тягнучи за шнур.
*Береніть шнур від тепла, олій, гострих поверхонь та рухомих деталей.
Пошкоджені або заплутані шнури збільшують ризик ураження електрострумом.*
- Працюючи автоматичним інструментом просто неба, користуйтеся подовжувачами, пристосованими для застосування просто неба.
Користування шнуром, пристосованим до користування просто неба, знижує ризик ураження струмом.
- Якщо не уникнути роботи у вологому середовищі, користуйтеся джерелом живлення із пристроєм захисту від заминання на землю.

Пристрій захисту від заминання на землю знижує ризик удару струмом.

3) Особиста безпека

- Не втрачайте пильності, стежте за тим, що робите, і користуйтеся здоровим глуздом під час роботи автоматичним інструментом.
*Не працюйте автоматичним інструментом, коли ви втомлені або знаходитесь під дією наркотиків, алкоголю або ліків.
Мить неувagi під час роботи автоматичним інструментом може спричинити важку травму.*
- Користуйтеся засобами індивідуального захисту. Завжди користуйтеся засобами для захисту очей.
Засоби індивідуального захисту, такі як респіратор, черевки із протекторами, каска або беруші, використані у відповідних умовах, зменшать ризик травмування.
- Запобігайте випадковому увімкненню. Переконатися, що перемикач знаходиться в положенні «вимкнено», перш ніж підключитися до джерела живлення і/або акумулятора, взятися за інструмент або переносити його.
Якщо переносити автоматичні інструменти увімкненими або тримаючи палець на перемикачі, це може стати причиною нещасного випадку.
- Зніміть будь-які регулюючі ключі або блоатори, перш ніж вмикати інструмент.
Якщо регулюючий ключ або блоатор лишити прикріпленим до частини інструмента, яка обертається, це може спричинити травму.
- Не тягніться і не перехилийтеся, працюючи з інструментом. Завжди надійно стійте на ногах і зберігайте рівновагу.
Це надає кращий контроль над автоматичним інструментом у несподіваних ситуаціях.
- Носіть правильний робочий одяг. Не носіть широкий одяг або ювелірні прикраси. Тримайте своє волосся та одяг подалі від рухомих частин.
Широкий одяг, ювелірні прикраси або довге волосся може потрапити до рухомих частин.
- Якщо у наявності є пристрій для збирання пилу, скористуйтеся ним за умови, що він правильно підключений і працює.
Користування пристроєм для збирання пилу може знизити небезпеки, пов'язані із накопиченням пилу.
- Не дозволяйте через навички, здобуті від частого використання інструментів, розслабитись і ігнорувати принципи безпеки інструменту.
Необережна дія може призвести до серйозних травм у долі секунди.

4) Експлуатація і догляд за автоматичним інструментом

- Не застосовуйте надмірну силу до автоматичного інструмента. Для виконання різних видів робіт підбирайте відповідні інструменти.
Правильно підібраний автоматичний інструмент краще виконає роботу і гарантуватиме більше безпеки.
- Не користуйтеся автоматичним інструментом, якщо перемикач не працює.
Будь-який автоматичний інструмент, який неможливо контролювати перемикачем, є небезпечним. Його слід полагодити.
- Відключіть вилку від джерела живлення та/або вийміть акумулятор (якщо він вставний) з електроінструмента, перш ніж будь-що регулювати, змінювати приладдя або зберігати електроінструмент.

Ці заходи безпеки знижують ризик випадково увімкнути автоматичний інструмент.

- d) **Зберігайте інструменти у місцях, недоступних для дітей, і не дозволяйте людям, не ознайомленим із автоматичними інструментами і цими інструкціями, користуватися автоматичним інструментом.**
Автоматичні інструменти є небезпечними в руках невідготованих користувачів.
- e) **Доглядайте за електричними інструментами та приладам. Перевіряйте, чи не зсунулися або не заїдають рухомі частини, чи не зламалися окремі деталі, а також чи не трапилося якихось небажаних змін, які можуть погано вплинути на роботу інструмента. Якщо автоматичний інструмент пошкоджений, його слід полагодити перед подальшим користуванням.**
Багато нещасних випадків трапляється через поганий догляд за автоматичними інструментами.
- f) **Вчасно чистьте і загострюйте інструменти для різання.**
Інструменти для різання, за якими правильно доглядають і які вчасно підточують, рідше згинаються, і їх легше контролювати.
- g) **Користуйтеся автоматичним інструментом, аксесуарами і насадками згідно цих інструкцій, враховуючи робочі умови та завдання.**
Застосовуйте різні автоматичні інструменти для різних видів робіт. Невідповідність інструмента і застосування може створити небезпечну ситуацію.
- h) **Утримуйте ручки й захватні поверхні сухими, чистими, без мастила та змащувального матеріалу.**
Слизькі ручки та поверхні для тримання перешкоджають безпечному використанню інструмента та контролю над ним у неочікуваних ситуаціях.

5) Обслуговування

- a) **Обслуговувати ваш автоматичний інструмент може лише кваліфікований технік, замінюючи деталі лише на ідентичні.**
Це гарантуватиме безпеку автоматичного інструмента.

ЗАСТЕРЕЖЕННЯ

Не підпускайте до інструмента дітей і неповносправних осіб.
Коли інструментом не користуються, його слід зберігати в місцях, недоступних для дітей та неповносправних осіб.

ДОДАТКОВІ ПРАВИЛА БЕЗПЕКИ

1. Переконайтеся, що джерело живлення, яким ви будете користуватися, відповідає вимогам до живлення, зазначеним на наклейці на корпусі виробу.
2. Переконайтеся, що перемикач живлення знаходиться в положенні ВИМКНЕНО. Якщо штепсельну вилку підключено до мережевої розетки, коли перемикач живлення знаходиться в положенні УВИМК., тоді інструмент негайно почне працювати, а це може призвести до нещасного випадку.
3. Щоб запобігти нещасним випадкам, перед виконанням будь-яких регулювань, змінювань або обслуговування слід обов'язково виймати штепсельну вилку з мережевої розетки.
4. Робоче місце має добре провітрюватися.
5. Дотримуйтесь національних вимог до матеріалів, з якими збирається працювати.

6. Коли робоча поверхня знаходиться далеко від джерела живлення, користуйтеся подовжувачем достатньої товщини і номінальної потужності. Подовжувач мусить бути настільки коротким, настільки й практичним.
7. Установлення та зняття мішка для пилу Перш ніж почати операцію шліфування, перевірте поверхню матеріалу, який збирається шліфувати. Якщо в процесі шліфування поверхні очікуються утворення шкідливого/токсичного пилу (наприклад, шліфування фарбованої поверхні проводу), переконайтеся в тому, що мішок для пилу або належну систему-пилословловач щільно приєднано до отвору для відводу пилу. На додаток до всього, надіньте протипиловий респіратор. Не вдихайте і не торкайтеся шкідливого/токсичного пилу, що утворюється в результаті шліфувальної операції, пил може становити небезпеку для власного здоров'я та осіб, що знаходяться поряд. Пил від матеріалів, таких як фарба, що містить свинець, деякі види дерева, мінерали й метал, може бути шкідливим. Деякі види пилу класифікуються як канцерогенні, наприклад, пил дуба та бука, особливо в поєднанні з добавками для кондиціонування деревини (хромат, консервант для деревини). Матеріали, що містять азбест, мають обробляти тільки фахівці.
8. Корисні правила експлуатації
 - Під час шліфування наждачним папером ніколи не вживайте воду або шліфувальну рідину. Це може призвести до ураження електричним струмом.
 - Ніколи не вмикайте перемикач живлення (положення УВИМК.), коли шліфувальна машина контактує з поверхнею шліфування. Це необхідно, щоб запобігти пошкодженню матеріалу. Слід діяти аналогічно, коли вимикаєте живлення (положення ВИМК.).
 - НЕ застосовуйте надмірний тиск до шліфувальної машини під час шліфування. Надмірний тиск може викликати перевантаження двигуна, зменшення терміну служби наждачного паперу й зниження ефективності шліфування або полірування.
9. Використовуйте засоби для захисту органів слуху, коли працюєте протягом значних проміжків часу. Дія високого рівня шуму протягом тривалого періоду може призвести до погіршення слуху.
10. Забороняється обробляти матеріали, при обробці яких утворюються пил або пари, які можуть бути шкідливими для здоров'я (наприклад, азбест).
11. Закріпіть деталь, яку будете обробляти, щоб вона не ковзала, наприклад, за допомогою затискних пристроїв.
12. Пристрій захисного вимкнення Радимо завжди користуватися пристроєм захисного вимкнення з номінальним залишковим струмом 30 мА або менше.
13. У випадках, указаних далі, почистьте мішок для пилу та повністю видаліть увесь пил.
 - Пил, що залишився в мішку для пилу, може спричинити загоряння.
 - Шліфування сталевих листів після шліфування таких матеріалів, як дерево
 - Після завершення полірувальних робіт
14. При використанні передньої рукоятки впевніться, що використовуєте її, коли гвинт з накатаною головкою повністю затягнуто.
15. Коли починаєте роботу, переконайтеся, що корпус не має тріщин.
16. Не викидайте шліфувальний пил на відкритий вогонь, тому що матеріали у формі дрібних частинок можуть бути вибухонебезпечними.

17. Застосовуйте виключно для цільового використання.
 18. Забороняється вмикати інструмент, коли він торкається оброблюваного матеріалу, це може спричинити травмування оператора.

СТАНДАРТНІ АКСЕСУАРИ

Окрім основного пристрою (1 пристрій), до комплекту входять аксесуари, перелік яких представлено нижче.

- Передня рукоятка 1
- Наждачний папір (P120) 1
- Мішок для пилу 1
- Шестигранний ключ 5 мм 1

Комплект стандартного приладдя може бути змінений без попередження.

ОБЛАСТІ ЗАСТОСУВАННЯ

- Чорнова або чистова обробка дерев'яних виробів і металевих поверхонь.
- Попереднє шліфування дерев'яних виробів і металевих поверхонь перед фарбуванням.
- Видалення фарби.
- Видалення іржі.

ТЕХНІЧНІ ХАРАКТЕРИСТИКИ

Технічні характеристики даного пристрою наведено в таблиці на стор. 5.

ПРИМІТКА

Через постійні дослідження і розвиток, які здійснює компанія НіКОКІ, технічні характеристики можуть змінюватися без попередження.

НАЗВИ КОМПОНЕНТІВ (Рис. 1 – Рис. 12)

①	Передня рукоятка	⑪	Мішок для пилу
②	Гвинт з накатаною головкою	⑫	Паспортна табличка
③	Регулятор	⑬	Кнопка затиску шпинделя
④	Верхня рукоятка	⑭	Опорна пластина
⑤	Перемикач турборежиму	⑮	Наждачний папір
⑥	Кнопка фіксації перемикача	⑯	Болт із шестигранною головкою
⑦	Задня рукоятка	⑰	Гальмівне кільце
⑧	Курковий перемикач	⑱	Несучий диск
⑨	Шестигранний ключ	⑲	Позначка
⑩	Закривна стрічка		









УСТАНОВКА ТА ЕКСПЛУАТАЦІЯ

Операція	Малюнок	Сторінка
Установлення наждачного паперу*1	2	2
Установлення мішка для пилу	3	2
Увімкнення та вимкнення	4	2
Увімкнення та вимкнення фіксації	5	3
Регулювання швидкості*2	6	3
Зняття передньої рукоятки	7	3

СИМВОЛИ

ПОПЕРЕДЖЕННЯ

Нижче наведено символи, які зазначаються на пристрої. Перш ніж користуватися пристроєм, ви повинні зрозуміти їх значення.

	SV15YC: Вібраційна шліфувальна машина
	Щоб зменшити ризик отримання травми, користувач повинен прочитати інструкції з експлуатації.
	Лише для країн ЄС Не викидайте електричні інструменти із побутовими відходами! Згідно з Європейською Директивою 2012/19/ЄС про відходи електронного та електричного виробництва і її запровадження згідно з місцевими законами, електроінструменти, які відслужили робочий строк, слід утилізувати окремо й повертати до установ, що займаються екологічною переробкою відходів.
V	Номинальна напруга (Переконайтеся, що джерело живлення, яким будете користуватися, відповідає вимогам до живлення, зазначеним на паспортній табличці пристрою.)
D	Діаметр наждачного паперу
P	Вхід живлення
n ₀	Швидкість без навантаження (перемикач турборежиму ВИМКНЕНО)
n ₀ , ТВ	Швидкість без навантаження (перемикач турборежиму УВІМКНЕНО)
S	Діаметр орбіти
	Вага (Без шнура)
I	Перемикач УВІМК.
O	Перемикач ВИМК.
	Перемикач турборежиму
	Відключіть мережеву вилку від електричної розетки
	Попередження
	Електричний пристрій класу II

Зміна діаметра орбіти*3	8	3
Як тримати ексцентрикову шліфувальну машину	9	3
Як рухати ексцентрикову шліфувальну машину	10	4
Очищення мішка для пилу	11	4
Заміна гальма опорної пластини/ гальмівного кільця	12	4
Вибір аксесуарів*4	—	124

*1: Оскільки пристрій має прилаштування типу «липучки», наждачний папір установлюється просто, його слід лише притиснути до прокладки. Коли встановлюється наждачний папір, для того щоб сумістити його з отворами в прокладці, акуратно зігніть його вздовж осі двох отворів, як показано на **Рис. 2**.

Потім використовуйте отвори вздовж згину як напрямку, щоб сумістити наждачний папір і прокладку. Наприкінці рівномірно притисніть увесь наждачний папір до прокладки.

ОБЕРЕЖНО

Не використовуйте аксесуари з поганим приляганням.

*2: Коли перемикач турборежиму вимкнено, швидкість можна встановити за допомогою регулятора. Це також можна робити під час роботи.

Рекомендовані налаштування частоти коливань:

Пластмаси 1-2
 Метал, Plexiglas® (оргскло), старі шари фарби..... 3-4
 Грубо- та дрібнозернисте шліфування, полірування, деревина 5
 Кращий спосіб визначити ідеальне налаштування є випробування на практиці.

Активуйте перемикач турборежиму під час роботи, щоб увімкнути додаткові резерви потужності для забезпечення максимальної швидкості змінання матеріалу.

*3: Цей інструмент має два діаметри орбіти:

- Налаштування великого значення коливального контуру (6,2 мм): грубозернисте шліфування з високою швидкістю змінання матеріалу.
- Налаштування малого значення коливального контуру (2,8 мм): дрібнозернисте шліфування, полірування

Зміна діаметра орбіти:

- Обов'язково від'єднайте штепсельну вилку від розетки!
- Натисніть на кнопку затиску шпинделя та утримуйте її в цьому положенні.
- Дивлячись з боку поверхні прилаштування наждачного паперу, повертайте опорну пластину, поки не клацне (Клац!).
- Продовжуйте утримувати кнопку.
- Поверніть опорну пластину ще на півоберту, поки не клацне в наступному положенні фіксації (Клацання).
- Відпустіть кнопку затиску шпинделя.

*4: Використовуйте лише оригінальне додаткове приладдя НіКОКІ.

Повний асортимент додаткового приладдя див. на сайті www.koki-holdings.com або в основному каталозі.

- (1) Наждачний папір для деревини та металу (10 шт. в упаковці)
- (2) Наждачний папір для фарб і лаків (10 шт. в упаковці)
- (3) Полірувальні губки
- (4) Полірувальні диски з овечої вовни
- (5) Опорна пластина (м'яка)

- (6) Опорна пластина (середньої твердості): Стандартний тип
- (7) Мастило

Використовуйте відповідний шліфувальний диск для досягнення найліпших результатів роботи:

- Видалення старих шарів фарби = P40
- Попереднє шліфування деревини = P60, P80
- Чистова обробка деревини = P100, P120
- Шліфування фанери, захисної ґрунтовки, шпаклівки, фарби = P180, P240, P320, P400

Після встановлення нового наждачного паперу

Рух шліфувальної машини може бути нестійким після встановлення нового наждачного паперу із за нового крупного зерна паперу. Цього можна уникнути, якщо під час шліфування або полірування трохи нахилити шліфувальну машину вперед чи назад. Рух шліфувальної машини стане стійким, коли поверхня наждачного паперу зітреться належним чином.

Застереження під час експлуатації ОБЕРЕЖНО

- Ніколи не працюйте інструментом без наждачного паперу. Ви можете серйозно пошкодити опорну пластину.
- Застосування інструмента, коли крайка опорної пластини торкається оброблюваного матеріалу, може пошкодити опорну пластину.

ПРИМІТКА

Дивлячись зверху, опорна пластина обертається за годинниковою стрілкою під час роботи з навантаженням, але вона може обертатися проти годинникової стрілки під час роботи без навантаження.

ТЕХНІЧНЕ ОБСЛУГОВУВАННЯ ТА ПЕРЕВІРКА

1. Вивантаження та чистка мішка для пилу

Якщо мішок для пилу містить забагато тирси, це буде шкодити збиранню пилу. Коли мішок для пилу заповниться, висипте з нього сміття. Змініть мішок для пилу, від'єднайте закривну стрічку та видаліть вміст.

2. Перевірка наждачного паперу

Оскільки використаного зношеного наждачного паперу зменшує ефективність обробки й може призвести до пошкодження прокладки, замінійте наждачний папір, як тільки помітите надмірний абразивний знос.

3. Заміна зношеної опорної пластини

ПРИМІТКА

Якщо шліфуються абразивні матеріали (наприклад, зашпакльовані або пофарбовані поверхні тощо), опорна пластина неминуче зношується швидше.

- Утримуючи опорну пластину, використовуйте шестигранний ключ, щоб викрутити болт із шестигранною головкою на опорній пластині. Не послабляйте болт за допомогою кнопки затиску шпинделя.
- Це може привести до пошкодження однобічного підшипника.
- Змініть опорну пластину.
- Коли замінюєте опорні пластини, завжди використовуйте оригінальні запасні частини НіКОКІ з номерами, указаними на вибраному додатковому приладді.

- Нанесіть мастило (Код № 371872) на бік гальмівного кільця, який ковзає вздовж опорної пластини.
- Установіть опорну пластину та повертайте її, поки вона не ввійде в контакт з несучим диском.

- Знову вставте болт із шестигранною головою та затягніть його.

4. Заміна гальма опорної пластини/гальмівного кільця

Якщо частота обертання холостого ходу опорної пластини збільшується протягом часу, гальмівне кільце зношується та його треба замінити.

ПРИМІТКА

Якщо шліфуються абразивні матеріали (наприклад, зашпакльовані або пофарбовані поверхні тощо), гальмівне кільце знаходиться в тому ж положенні, що й старе гальмівне кільце.

- Утримуючи опорну пластину, використовуйте шестигранний ключ, щоб викрутити болт із шестигранною головою на опорній пластині. Не послабляйте болт за допомогою кнопки затиску шпінделя. Це може привести до пошкодження однобічного підшипника.
- Зніміть опорну пластину.
- Замініть старе гальмівне кільце на нове (оригінальні запасні частини НіКОКІ), упевніться, що нове гальмівне кільце знаходиться в тому ж положенні, що й старе гальмівне кільце. Переконайтеся, що положення позначки на гальмівному кільці є правильним.
- Нанесіть мастило (Код № 371872) на бік гальмівного кільця, який ковзає вздовж опорної пластини.
- Установіть опорну пластину та повертайте її, поки вона не ввійде в контакт з несучим диском.
- Знову вставте болт із шестигранною головою та затягніть його.

5. Огляд кріпильних гвинтів

Регулярно оглядайте всі кріпильні гвинти і перевіряйте їх належну затяжку. При ослабленні будь-яких гвинтів негайно затягніть їх знову. Невиконання цієї вимоги може призвести до серйозної небезпеки.

6. Технічне обслуговування двигуна

Головним компонентом електроінструменту є обмотка електродвигуна. Приділяйте належну увагу тому, щоб обмотку не було пошкоджено та/або до неї не потрапило мастило або вода.

7. Заміна шнура живлення

Якщо пошкоджено шнур живлення електроінструмента, електроінструмент необхідно повернути в уповноважений сервісний центр НіКОКІ для заміни шнура.

8. Обслуговування

У разі несправності електроінструмента зверніться до уповноваженого представника сервісного обслуговування.

ОБЕРЕЖНО

Під час роботи і догляду слід брати до уваги місцеві норми і стандарти.

ГАРАНТІЯ

Компанія гарантує, що електроінструменти НіКОКІ виготовлено згідно з установленими місцевими регулюючими нормами. Ця гарантія не розповсюджується на дефекти або пошкодження через зловживання, неправильне користування або звичайне спрацювання. Якщо маєте скарги, будь ласка, надішліть електроінструмент, не розбираючи його, з ГАРАНТІЙНИМ СЕРТИФІКАТОМ, який знаходиться в кінці даної інструкції з використання, до уповноваженого сервісного центру НіКОКІ.

Інформація про шум та вібрацію

Вимірні величини визначені згідно EN62841 і визначено такими, що відповідають ISO 4871.

Вимірний рівень потужності звуку в співвідношенні А:

93 дБ (А)

Вимірний рівень тиску звуку в співвідношенні А:

82 дБ (А)

Похибка К: 3 дБ (А).

Носіть пристрій захисту органів слуху.

Повне значення вібрації (триаксальну векторну суму) визначено згідно з EN62841.

Шліфування поверхонь:

Значення вібрації a_h =

9,0 м/с² (Передня рукоятка)

8,3 м/с² (Верхня рукоятка/Задня рукоятка)

Похибка К = 1,5 м/с²

Полірування:

Значення вібрації a_h = 6,4 м/с²

Похибка К = 1,5 м/с²

Зазначений рівень вібрації був вимірний згідно стандартного тесту і може бути використаний при порівнянні інструментів між собою.

Він може використовуватися для первинного визначення впливу.

ПОПЕРЕДЖЕННЯ

○ Вібрація під час справжнього користування може відрізнятися від заявленої залежно від способу застосування інструмента.

○ Визначте заходи безпеки для оператора згідно із застосуванням у фактичних умовах експлуатації (беручи до уваги всі частини робочого циклу, такі як періоди, коли інструмент вимкнуто та коли інструмент працює в холостому режимі на додаток до часу запуску).

ПРИМІТКА

Через постійні дослідження і розвиток, які здійснює компанія НіКОКІ, технічні характеристики можуть змінюватися без попередження.

ОБЩИЕ ПРАВИЛА БЕЗОПАСНОСТИ ПРИ РАБОТЕ С ЭЛЕКТРОИНСТРУМЕНТОМ

⚠ ПРЕДУПРЕЖДЕНИЕ

Прочтите все предупреждения относительно безопасности, инструкции, иллюстрации и спецификации, которые предоставлены в комплекте с этим электроприбором.

Невыполнение всех инструкций, перечисленных ниже, может привести к поражению электрическим током, пожару и/или серьезной травме.

Сохраняйте все правила и инструкции на будущее.

Термин «электроинструмент» в контексте всех мер предосторожности относится к эксплуатируемому вами электроинструменту с питанием от сетевой розетки (с сетевым шнуром) или электроинструменту с питанием от аккумуляторной батареи (беспроводному).

1) Безопасность на рабочем месте

- a) Поддерживайте чистоту и хорошее освещение на рабочем месте.

Беспорядок и плохое освещение приводят к несчастным случаям.

- b) Не используйте электроинструменты во взрывоопасных окружающих условиях, например, в непосредственной близости огнеопасных жидкостей, горючих газов или легковоспламеняющейся пыли.

Электроинструменты порождают искры, которые могут воспалить пыль или испарения.

- c) Держите детей и наблюдающих на безопасном расстоянии во время эксплуатации электроинструмента.

Отвлечение внимания может стать для вас причиной потери управления.

2) Электробезопасность

- a) Сетевые вилки электроинструментов должны соответствовать сетевой розетке.

Никогда не модифицируйте штепсельную вилку никоим образом. Не используйте никакие адаптерные переходники с заземленными (замкнутыми на землю) электроинструментами. Немодифицированные штепсельные вилки и соответствующие им сетевые розетки уменьшат опасность поражения электрическим током.

- b) Не прикасайтесь телом к заземленным поверхностям, например, к трубопроводам, радиаторам, кухонным плитам и холодильникам.

Если ваше тело соприкоснется с заземленными поверхностями, возрастет опасность поражения электрическим током.

- c) Не подвергайте электроинструменты действию воды или влаги.

При попадании воды в электроинструмент возрастет опасность поражения электрическим током.

- d) Правильно обращайтесь со шнуром. Никогда не переносите электроинструмент, взявшись за шнур, не тяните за шнур и не дергайте за шнур с целью отсоединения электроинструмента от сетевой розетки.

Располагайте шнур подальше от источников тепла, нефтепродуктов, предметов с острыми кромками и движущихся деталей.

Поврежденные или запутанные шнуры увеличивают опасность поражения электрическим током.

- e) При эксплуатации электроинструмента вне помещений, используйте удлинительный шнур, предназначенный для использования вне помещения.

Использование шнура, предназначенного для работы вне помещений, уменьшит опасность поражения электрическим током.

- f) При эксплуатации электроинструмента во влажной среде используйте устройство защитного отключения источника питания.

Использование устройства защитного отключения уменьшит опасность поражения электрическим током.

3) Личная безопасность

- a) Будьте готовы к неожиданным ситуациям, внимательно следите за своими действиями и руководствуйтесь здравым смыслом при эксплуатации электроинструмента.

Не используйте электроинструмент, когда вы устали или находитесь под влиянием наркотиков, алкоголя или лекарственных препаратов.

Мгновенная потеря внимания во время эксплуатации электроинструментов может привести к серьезной травме.

- b) Используйте индивидуальные средства защиты. Всегда надевайте средства защиты глаз.

Средства защиты, такие как противопылевой респиратор, защитная обувь с нескользкой подошвой, защитный шлем-капка или средства защиты органов слуха, используемые в соответствующих условиях, снизят число травм.

- c) Избегайте непреднамеренного включения двигателя. Убедитесь в том, что выключатель находится в положении выключения перед подниманием, переноской или подсоединением к сетевой розетке и/или портативному батарейному источнику питания.

Переноска электроинструментов, когда вы держите палец на выключателе, или подсоединение электроинструментов к сетевой розетке, когда выключатель находится в положении включения, приводит к несчастным случаям.

- d) Снимите все регулировочные или гаечные ключи перед включением электроинструмента.

Гаечный или регулировочный ключ, оставленный прикрепленным к вращающейся детали электроинструмента, может привести к получению травмы.

- e) Не теряйте устойчивости. Все время имейте точку опоры и сохраняйте равновесие.

Это поможет лучше управлять электроинструментом в непредвиденных ситуациях.

- f) Одевайтесь надлежащим образом. Не надевайте просторную одежду или ювелирные изделия. Держите Ваши волосы и одежду как можно дальше от движущихся частей.

Просторная одежда, ювелирные изделия или длинные волосы могут попасть в движущиеся части.

- g) Если предусмотрены устройства для присоединения приспособлений для отвода и сбора пыли, убедитесь в том, что они присоединены и используются надлежащим образом.

Использование данных устройств может уменьшить опасности, связанные с пылью.

- h) Не позволяйте ознакомлению, полученному в результате частого использования инструментов, усыпить Вашу бдительность и осторожность и игнорировать принципы безопасной эксплуатации инструмента. Неосторожное действие может стать причиной серьезной травмы в доли секунды.

4) Эксплуатация и обслуживание электроинструментов

- a) Не перегружайте электроинструмент. Используйте надлежащий для вашего применения электроинструмент.

Надлежащий электроинструмент будет выполнять работу лучше и надежнее в том режиме работы, на который он рассчитан.

- b) Не используйте электроинструмент с неисправным выключателем, если с его помощью нельзя будет выключить и выключить инструмент.

Каждый электроинструмент, которым нельзя управлять с помощью выключателя, будет представлять опасность, и его будет необходимо отремонтировать.

- c) Отсоедините штепсельную вилку от источника питания и/или удалите батарейный блок, если он съемный, от электроинструмента перед началом выполнения каких-либо регулировок, перед сменой принадлежностей или перед хранением электроинструментов.

Такие профилактические меры безопасности уменьшат опасность непреднамеренного включения двигателя электроинструмента.

- d) Храните неиспользуемые электроинструменты в недоступном для детей месте, и не разрешайте людям, не умеющим обращаться с электроинструментом или не изучившим данное руководство, работать с электроинструментом.

Электроинструменты представляют опасность в руках неподготовленных пользователей.

- e) Содержите электроинструменты и принадлежности в исправном состоянии. Проверьте, нет ли несоосности или заедания движущихся частей, повреждения деталей или какого-либо другого обстоятельства, которое может повлиять на функционирование электроинструментов. При наличии повреждения отремонтируйте электроинструмент перед его эксплуатацией. Большое количество несчастных случаев связано с плохим обслуживанием электроинструментов.

- f) Содержите режущие инструменты остро заточенными и чистыми.

Надлежащим образом содержащиеся в исправности режущие инструменты с острыми режущими кромками будут меньше заедать и будут легче в управлении.

- g) Используйте электроинструмент, принадлежности, насадки и т.п. в соответствии с данным руководством, принимая во внимание условия и объем выполняемой работы.

Использование электроинструмента для выполнения работ не по прямому назначению может привести к опасной ситуации.

- h) Поддерживайте ручки и поверхности захвата сухими, чистыми и незагрязненными маслом и смазкой.

Скользкие ручки и поверхности захвата не позволяют безопасно управлять инструментом и контролировать его в неожиданных ситуациях.

5) Обслуживание

- a) Обслуживание вашего электроинструмента должно выполняться квалифицированным представителем ремонтной службы с использованием только идентичных запасных частей.

Это обеспечит сохранность и безопасность электроинструмента.

МЕРЫ ПРЕДОСТОРОЖНОСТИ

Держите подальше от детей и немощных людей. Если инструменты не используются, их следует хранить в недоступном для детей и немощных людей месте.

ДОПОЛНИТЕЛЬНЫЕ УКАЗАНИЯ ПО ОБЕСПЕЧЕНИЮ БЕЗОПАСНОСТИ

1. Проследите за тем, чтобы используемый источник электропитания соответствовал требованиям к источнику электропитания, указанным на типовой табличке изделия.

2. Убедитесь в том, что переключатель находится в положении «Выкл.».

Если вы вставляете штепсель в розетку, а переключатель находится в положении «Вкл.», инструмент немедленно заработает, что может стать причиной серьезной травмы.

3. Чтобы предотвратить несчастные случаи, вынимайте штепсельную вилку из розетки, прежде чем выполнять любые регулировки, изменения или обслуживание.

4. Обеспечьте хорошую вентиляцию рабочей зоны.

5. Соблюдайте действующие национальные предписания по обработке материалов.

6. Когда рабочая площадка удалена от источника электропитания, пользуйтесь удлинителем, который должен иметь требуемую площадь поперечного сечения и обеспечивать работу инструмента заданной мощности. Разматывайте удлинитель только на реально необходимую для данного конкретного применения длину.

7. Прикрепление и снятие пылесборного мешка
Перед выполнением шлифования, проверьте материал поверхности, которую Вы собираетесь шлифовать.

Если поверхность в процессе шлифования может выделять вредную / токсичную пыль, например, поверхность, покрытая свинцом, обеспечьте, чтобы к выходному пылеотводящему отверстию был плотно подсоединен пылесборный мешок или соответствующая пылеулавливающая система.

В дополнение к этому, одевайте противопылевой респиратор, если он имеется в наличии.

Не вдыхайте и не прикасайтесь к вредной / токсичной пыли, образуемой в процессе шлифования, поскольку эта пыль может создать угрозу безопасности Вашему и здоровью наблюдателей.

Пыль, возникающая при обработке материалов, содержащих свинец, некоторых видов древесины, минералов и металлов, может представлять собой опасность для здоровья.

Некоторые виды пыли (например пыль, возникающая при обработке дуба или бука) считаются канцерогенными, особенно в комбинации с дополнительными материалами, используемыми для обработки древесины (соль хромовой кислоты, средства защиты древесины).









Обработка материалов с содержанием асбеста должна выполняться только специалистами.

8. Практические методы эксплуатации
 - Никогда не применяйте воду или шлифовальную жидкость при шлифовании. Применение жидкости может привести к поражению электрическим током.
 - Никогда не переводите выключатель питания в положение включения ON (ВКЛ), когда шлифовальная машина соприкасается с поверхностью шлифования. Это правило необходимо выполнять для того, чтобы предотвратить повреждение материала. Это необходимо выполнять и при выключении питания, когда будете переводить выключатель в положение OFF (ВЫКЛ).
 - НЕ прикладывайте чрезмерное усилие для того, чтобы прижимать шлифовальную машину во время шлифования. Чрезмерное надавливание на машину может привести к перегрузке двигателя, сокращению срока службы наждачной бумаги и снижению эффективности шлифования или полирования.
9. При длительной работе пользуйтесь средствами защиты от шума.
Длительное воздействие высокого уровня шума может привести к нарушениям слуха.
10. Не допускается обработка материалов, выделяющих опасные для здоровья пыль или пары, (в частности, асбеста).
11. Тщательно закрепите обрабатываемую деталь, например, с помощью зажимов.
12. Устройство защитного отключения
Рекомендуется всегда использовать устройство защитного отключения источника питания с номинальным остаточным током 30 мА или менее.
13. В следующих случаях очистите мешок для сбора пыли и полностью удалите пыль.
Пыль, остающаяся в мешке для сбора пыли, может вызвать возгорание.
 - Шлифовка стальных листов после шлифовки материалов, таких как дерево
 - После завершения полировки
14. При использовании передней рукоятки обязательно используйте ее с полностью затянутым винтом с накатанной головкой.
15. Перед началом работы убедитесь, что на корпусе нет трещин.
16. Не выбрасывайте шлифовальную пыль на открытый огонь, потому что материалы в форме мелких частиц могут быть взрывоопасными.
17. Не используйте не по назначению.
18. Никогда не включайте инструмент, когда он соприкасается с обрабатываемым материалом, это может привести к травмированию оператора.

СИМВОЛЫ

ПРЕДУПРЕЖДЕНИЕ

Ниже приведены символы, используемые для устройств. Перед началом работы обязательно убедитесь в том, что вы понимаете их значение.

	SV15YC: Вибрационная шлифовальная машина
	Чтобы уменьшить опасность получения травм, пользователь должен прочитать руководство по эксплуатации.
	Только для стран ЕС Не выкидывайте электроприборы вместе с обычным бытовым мусором! В соответствии с европейской директивой 2012/19/ЕС об утилизации старых электрических и электронных приборов и в соответствии с местными законами электроприборы, бывшие в эксплуатации, должны утилизироваться отдельно безопасным для окружающей среды способом.
V	Номинальное напряжение (Проследите за тем, чтобы используемый источник электропитания соответствовал требованиям к источнику электропитания, указанным на заводской табличке изделия.)
D	Диаметр шлифовальной бумаги
P	Потребляемая мощность
n ₀	Скорость без нагрузки (переключатель турбоускорения ВЫКЛЮЧЕН)
n ₀ , ТВ	Скорость без нагрузки (переключатель турбоускорения ВКЛЮЧЕН)
S	Диаметр орбиты
	Вес (Без шнура)
I	Переключатель ВКЛ.
O	Переключатель ВЫКЛ.
	Переключатель турбоускорения
	Отсоедините штепсельную вилку от электрической розетки
	Предупреждение
	Электроинструмент класса II

СТАНДАРТНЫЕ ПРИНАДЛЕЖНОСТИ

В дополнение к основному инструменту (1 инструмент) комплект включает дополнительные принадлежности, перечень которых представлен ниже.

- Передняя рукоятка 1
- Наждачная бумага (Р120) 1
- Пылесборный мешок 1
- Гаечный ключ в виде шестигранного стержня 5 мм 1

Состав и тип дополнительных принадлежностей может быть изменен без предварительного уведомления.

НАЗНАЧЕНИЕ

- Черновая или чистовая обработка поверхностей деревянных и металлических изделий.
- Предварительное шлифование поверхностей деревянных и металлических изделий перед покраской.
- Удаление краски.
- Удаление ржавчины.

ТЕХНИЧЕСКИЕ ХАРАКТЕРИСТИКИ

Технические характеристики данного инструмента перечислены в таблице на странице 5.

ПРИМЕЧАНИЕ

На основании постоянных программ исследования и развития компания NiKOKI оставляет за собой право на изменение указанных здесь технических данных без предварительного уведомления.

НАИМЕНОВАНИЕ ДЕТАЛЕЙ (Рис. 1 – Рис. 12)

①	Передняя рукоятка	⑪	Мешок для сбора пыли
②	Винт с накатанной головкой	⑫	Заводская табличка
③	Поворотный регулятор	⑬	Кнопка блокировки шпинделя
④	Верхняя рукоятка	⑭	Опорная тарелка
⑤	Переключатель турбоускорения	⑮	Наждачная бумага
⑥	Кнопка блокировки переключателя	⑯	Шест. болт
⑦	Задняя рукоятка	⑰	Тормозное кольцо
⑧	Нажимной переключатель	⑱	Упорный диск
⑨	Гаечный ключ в виде шестигранного стержня	⑲	Отметка
⑩	Закрывающая лента		

УСТАНОВКА И ЭКСПЛУАТАЦИЯ

Операция	Рисунок	Страница
Установка наждачной бумаги*1	2	2
Крепление пылевого мешка	3	2
Включение и выключение	4	2
Включение и выключение блокировки	5	3
Регулирование скорости*2	6	3
Снятие передней рукоятки	7	3
Изменение диаметра орбиты*3	8	3
Как держать шлифовальную машину	9	3
Как перемещать шлифовальную машину	10	4
Опорожнение пылевого мешка	11	4
Замена тормоза опорной тарелки/ тормозного кольца	12	4
Выбор принадлежностей*4	—	124

*1: Поскольку имеется приспособление для крепления по типу зацепления, наждачную бумагу можно легко установить, просто прижав ее к колодке. При установке наждачной бумаги для совмещения бумаги с отверстиями в колодке, осторожно согните бумагу вдоль осевой линии двух отверстий как показано на **Рис. 2**.

Затем используйте отверстия вдоль перегиба в качестве направляющей для совмещения наждачной бумаги и колодки. Наконец, равномерно прижмите всю поверхность наждачной бумаги к колодке.

ОСТОРОЖНО

Не используйте дополнительные принадлежности с плохим прилеганием.

*2: Когда переключатель турбоускорения выключен, скорость можно установить с помощью поворотного регулятора. Данная функция также доступна во время работы.

Рекомендуемые значения скорости:

Пластмассы 1-2
 Металл, плексиглас®, старые окрашенные поверхности 3-4
 Крупная и мелкая шлифовка, полировка дерева 5
 Оптимальные значения лучше всего определяются после пробного использования.

Задействуйте переключатель турбоускорения во время работы, чтобы включить дополнительные резервы мощности для обеспечения максимальной скорости съема материала.

*3: Этот инструмент имеет два диаметра орбиты:

- Большая амплитуда (6,2 мм): грубая шлифовка с высокой производительностью съема
- Маленькая амплитуда (2,8 мм): мелкая шлифовка, полировка

Изменение диаметра орбиты:

- Штепсельная вилка отсоединена от розетки!
- Нажмите и удерживайте нажатой кнопку блокировки шпинделя.
- Глядя со стороны поверхности прикрепления наждачной бумаги, поворачивайте опорную тарелку до фиксации, пока не услышите щелчок (Щелчок!).
- Продолжайте удерживать кнопку.

Русский

- Продолжайте поворачивать опорную тарелку на половину оборота до следующей точки зашелкивания (Щелчок).
 - Отпустите кнопку блокировки шпинделя.
- *4: Используйте только оригинальные принадлежности HiKOKI.
- Информацию о полном спектре дополнительных принадлежностей см. на веб-сайте www.koki-holdings.com или в главном каталоге.
- (1) Наждачная бумага для дерева и металла (10 шт. в упаковке)
 - (2) Наждачная бумага для красок и лаков (10 шт. в упаковке)
 - (3) Полировальные губки
 - (4) Полировальные диски из овечьей шерсти
 - (5) Опорная тарелка (мягкая)
 - (6) Опорная тарелка (средней твердости): Стандартный тип
 - (7) Смазка

Для достижения оптимальных результатов работы применяйте только подходящую абразивную шкурку:

- Удаление старых лаковых поверхностей = P40
- Предварительная шлифовка дерева = P60, P80
- Тонкая шлифовка дерева = P100, P120
- Шлифование фанеры, грунтовки, шпатлевки, лака = P180, P240, P320, P400

После установки новой наждачной бумаги

После установки новой наждачной бумаги у шлифовальной машины может появиться тенденция к неравномерному перемещению из-за наличия крупных зерен на новой бумаге. Этого можно избежать легким наклоном шлифовальной машины вперед или назад во время шлифования или полирования. Перемещение шлифовальной машины будет становиться все более равномерным по мере истирания поверхности наждачной бумаги до надлежащего состояния.

Меры предосторожности при работе ОСТОРОЖНО

- Никогда не работайте инструментом без наждачной бумаги. Вы можете серьезно повредить опорную тарелку.
- Использование инструмента, когда край опорной тарелки касается обрабатываемого материала, может привести к повреждению опорной тарелки.

ПРИМЕЧАНИЕ

Глядя сверху, опорная тарелка вращается по часовой стрелке во время работы с нагрузкой, но она может вращаться против часовой стрелки во время работы без нагрузки.

ТЕХНИЧЕСКОЕ ОБСЛУЖИВАНИЕ И ОСМОТР

- 1. Опорожнение и очистка пылесборного мешка**

Если в пылесборном мешке накопится слишком большое количество древесных опилок, это будет отрицательно влиять на пылеулавливание. Опорожните пылесборный мешок, когда он наполнится.

Удалите мешок для сбора пыли, отсоедините закрывающую ленту и утилизируйте содержимое.
- 2. Осмотр наждачной бумаги**

Поскольку использование истертой наждачной бумаги будет снижать эффективность и может привести к повреждению колодки, замените наждачную бумагу сразу же, как только заметите признаки истирания.

3. Замена изношенной опорной тарелки ПРИМЕЧАНИЕ

При шлифовании абразивных материалов (например шпатлеванных или лакированных поверхностей и т.п.) опорная тарелка изнашивается быстрее.

• Удерживая опорную тарелку, используйте гаечный ключ в виде шестигранного стержня, чтобы открутить шестигранный болт на опорной тарелке. Не откручивайте болт, используя кнопку блокировки шпинделя.

Это может привести к повреждению одностороннего подшипника.

• Снимите опорную тарелку.

• При замене опорных тарелок всегда используйте оригинальные детали HiKOKI с номером, указанным при выборе дополнительных принадлежностей.

• Нанесите смазку (Нод № 371872) на сторону тормозного кольца, которая скользит вдоль опорной тарелки.

• Установите опорную тарелку и поворачивайте ее до тех пор, пока она не будет задействована с упорным диском.

• Снова вставьте и затяните шестигранный болт.

4. Замена тормоза опорной тарелки/ тормозного кольца

Повышение числа оборотов опорной тарелки на холостом ходу свидетельствует об износе тормозного кольца. Его необходимо заменить.

ПРИМЕЧАНИЕ

При шлифовании абразивных материалов (например шпатлеванных или лакированных поверхностей и т.п.) опорная тарелка изнашивается быстрее.

• Удерживая опорную тарелку, используйте гаечный ключ в виде шестигранного стержня, чтобы открутить шестигранный болт на опорной тарелке. Не откручивайте болт, используя кнопку блокировки шпинделя.

Это может привести к повреждению одностороннего подшипника.

• Снимите опорную тарелку.

• Замените старое тормозное кольцо (оригинальные детали HiKOKI), убедившись, что новое тормозное кольцо находится в том же положении, что и старое тормозное кольцо. Убедитесь в правильности положения маркировки на тормозном кольце.

• Нанесите смазку (Нод № 371872) на сторону тормозного кольца, которая скользит вдоль опорной тарелки.

• Установите опорную тарелку и поворачивайте ее до тех пор, пока она не будет задействована с упорным диском.

• Снова вставьте и затяните шестигранный болт.

5. Осмотр крепежных винтов

Регулярно выполняйте осмотр всех крепежных винтов и проверяйте их надлежащую затяжку. При ослаблении каких-либо винтов немедленно затяните их повторно. Невыполнение этого требования может привести к серьезной опасности.

6. Обслуживание двигателя

Обмотка двигателя представляет собой «сердце» электродвигателя. Соблюдайте надлежащие меры предосторожности для защиты обмотки от повреждений и/или попадания на нее влаги, масла или воды.

7. Замена сетевого шнура

В случае необходимости замены сетевого шнура во избежание угрозы безопасности замену должен осуществить авторизованный сервисный центр HiKOKI.

8. Тенущий ремонт

Обратитесь к авторизованному представителю по ремонту и обслуживанию в случае неисправности электроинструмента.

ОСТОРОЖНО

При использовании или техобслуживании инструмента всегда следите за выполнением всех правил и норм безопасности.

ГАРАНТИЯ

Мы гарантируем соответствие автоматических инструментов HiKOKI нормативным/национальным нормам. Данная гарантия не распространяется на дефекты или ущерб, возникший вследствие неправильного использования или ненадлежащего обращения, а также нормального износа. В случае подачи жалобы, пожалуйста, отправляйте автоматический инструмент в неразобранном состоянии вместе с ГАРАНТИЙНЫМ СЕРТИФИКАТОМ, который находится в конце инструкции по обращению, в авторизованный центр обслуживания HiKOKI.

Информация, касающаяся создаваемого шума и вибрации

Измеряемые величины были определены в соответствии со стандартом EN62841 и заявлены в соответствии с ISO 4871.

Измеренный средневзвешенный уровень звуковой мощности: 93 дБ (А).

Измеренный средневзвешенный уровень звукового давления: 82 дБ (А).

Погрешность К: 3 дБ (А).

Надевайте средства защиты органов слуха.

Общие значения вибрации (сумма векторов триаксиального кабеля) определяются в соответствии с EN62841.

Шлифование поверхностей:

Значение уровня вибрации a_{h1} =

9,0 м/с² (передняя рукоятка)

8,3 м/с² (верхняя рукоятка/задняя рукоятка)

Погрешность К = 1,5 м/с²

Полировка:

Значение уровня вибрации a_{h1} = 6,4 м/с²

Погрешность К = 1,5 м/с²

Заявленное суммарное значение вибрации было измерено в соответствии со стандартным методом испытаний и может применяться для сравнения инструментов.

Оно также может использоваться для предварительной оценки воздействия.

ПРЕДУПРЕЖДЕНИЕ

- Уровень вибрации во время фактического использования электроинструмента может отличаться от заявленного суммарного значения, в зависимости от способа использования устройства.
- Определить меры предосторожности для защиты оператора, которые основаны на расчете воздействия при фактических условиях использования (принимая во внимание все периоды цикла эксплуатации, то есть когда инструмент выключен, работает на холостом ходу, а также время запуска).

ПРИМЕЧАНИЕ

На основании постоянных программ исследования и развития компания HiKOKI оставляет за собой право на изменение указанных здесь технических данных без предварительного уведомления.

(1)

753111	A-P40
753112	A-P60
753113	A-P80
753114	A-P100
753115	A-P120
753116	A-P150
753117	A-P180
753118	A-P240
753119	A-P320

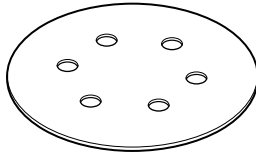

(2)

753141	WA-P40
753142	WA-P60
753143	WA-P80
753144	WA-P100
753145	WA-P120
753146	WA-P150
753147	WA-P180
753148	WA-P240
753149	WA-P320
753150	WA-P400

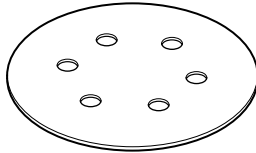

(3)

Code No. 753841

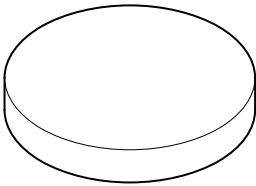

(4)

Code No. 753825

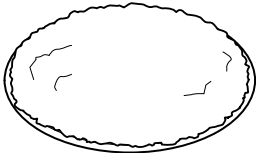

(5)

Code No. 753851

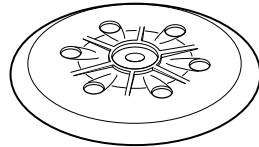

(6)

Code No. 753852

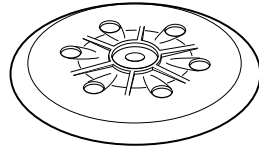

(7)

Code No. 371872

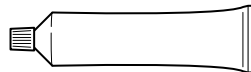

<p>English</p> <p>GUARANTEE CERTIFICATE</p> <ol style="list-style-type: none"> Model No. Serial No. Date of Purchase Customer Name and Address Dealer Name and Address (Please stamp dealer name and address) 	<p>Dansk</p> <p>GARANTIBEVIS</p> <ol style="list-style-type: none"> Modelnummer Serienummer Købsdato Kundes navn og adresse Forhandlers navn og adresse (Indstæmp stempel med forhandlers navn og adresse) 	<p>Română</p> <p>CERTIFICAT DE GARANȚIE</p> <ol style="list-style-type: none"> Model nr. Nr. de serie Data cumpărării Numele și adresa clientului Numele și adresa distribuitorului (Vă rugăm aplicați ștampila cu numele și adresa distribuitorului)
<p>Deutsch</p> <p>GARANTIESCHEIN</p> <ol style="list-style-type: none"> Modell-Nr. Serien-Nr. Kaufdatum Name und Anschrift des Kunden Name und Anschrift des Händlers (Bitte mit Namen und Anschrift des Händlers abstempeln) 	<p>Norsk</p> <p>GARANTISERTIFIKAT</p> <ol style="list-style-type: none"> Modellnr. Serienr. Kjøpsdato Kundens navn og adresse Forhandlerens navn og adresse (Vennligst stemple forhandlerens navn og adresse) 	<p>Slovenščina</p> <p>GARANCIJSKO POTRDILO</p> <ol style="list-style-type: none"> Št. modela Serijska št. Datum nakupa Ime in naslov kupca Ime in naslov prodajalca (Prosimo vtisnite žig z imenom in naslovom prodajalca)
<p>Français</p> <p>CERTIFICAT DE GARANTIE</p> <ol style="list-style-type: none"> No. de modèle No de série Date d'achat Nom et adresse du client Nom et adresse du revendeur (Cachet portant le nom et l'adresse du revendeur) 	<p>Suomi</p> <p>TAKUUTODISTUS</p> <ol style="list-style-type: none"> Malli nro Sarja nro Ostoväivämaaää Asiakkaan nimi ja osoite Myyjän nimi ja osoite (Leimaa myyjän nimi ja osoite) 	<p>Slovenčina</p> <p>ZÁRUČNÝ LISTA</p> <ol style="list-style-type: none"> Č. modelu Sériové č. Dátum zakúpenia Meno a adresa zákazníka Názov a adresa predajcu (Pečiatka s názvom a adresou predajcu)
<p>Italiano</p> <p>CERTIFICATO DI GARANZIA</p> <ol style="list-style-type: none"> Modello N° di serie Data di acquisto Nome e indirizzo dell'acquirente Nome e indirizzo del rivenditore (Si prega di apporre il timbro con questi dati) 	<p>Ελληνικά</p> <p>ΠΙΣΤΟΠΟΙΗΤΙΚΟ ΕΓΓΥΗΣΗΣ</p> <ol style="list-style-type: none"> Αρ. Μοντέλου Αύξων Αρ. Ημερομηνία αγοράς Όνομα και διεύθυνση πελάτη Όνομα και διεύθυνση μεταπωλητή (Παρακαλούμε να χρησιμοποιηθεί σφραγίδα) 	<p>Български</p> <p>ГАРАНЦИОНЕН СЕРТИФИКАТ</p> <ol style="list-style-type: none"> Модел № Сериен № Дата за закупуване Име и адрес на клиента Име и адрес на търговеца (Моля, отпечатайте името и адрес на дилъра)
<p>Nederlands</p> <p>GARANTIEBEWIJS</p> <ol style="list-style-type: none"> Modelnummer Serienummer Datum van aankoop Naam en adres van de gebruiker Naam en adres van de handelaar (Stempel a.u.b. naam en adres vande de handelaar) 	<p>Polski</p> <p>GWARANCJA</p> <ol style="list-style-type: none"> Model Numer seryjny Data zakupu Nazwa klienta i adres Nazwa dealera i adres (Pieczęć punktu sprzedaży) 	<p>Srpski</p> <p>GARANTNI SERTIFIKAT</p> <ol style="list-style-type: none"> Br. modela. Serijski br. Datum kupovine Ime i adresa kupca Ime i adresa prodavca (Molimo da stavite pečat na ime i adresu trgovca)
<p>Español</p> <p>CERTIFICADO DE GARANTÍA</p> <ol style="list-style-type: none"> Número de modelo Número de serie Fecha de adquisición Nombre y dirección del cliente Nombre y dirección del distribuidor (Se ruega poner el sello del distribuidor con su nombre y dirección) 	<p>Magyar</p> <p>GARANCIA BIZONYLAT</p> <ol style="list-style-type: none"> Típuszám Sorozatszám A vásárlás dátuma A Vásárló neve és címe A Kereskedő neve és címe (Kérjük ide elhelyezni a Kereskedő nevének és címének pecsétjét) 	<p>Hrvatski</p> <p>JAMSTVENI CERTIFIKAT</p> <ol style="list-style-type: none"> Br modela. Serijski br. Datum kupnje Ime i adresa kupca Ime i adresa trgovca (Molimo stavite pečat na ime i adresu trgovca)
<p>Português</p> <p>CERTIFICADO DE GARANTIA</p> <ol style="list-style-type: none"> Número do modelo Número do série Data de compra Nome e morada do cliente Nome e morada do distribuidor (Por favor, carimbe o nome e morada do distribuidor) 	<p>Čeština</p> <p>ZÁRUČNÍ LIST</p> <ol style="list-style-type: none"> Model č. Série č. Datum nákupu Jméno a adresa zákazníka Jméno a adresa prodejce (Prosíme o razítko se jménem a adresou prodejce) 	<p>Український</p> <p>ГАРАНТІЙНИЙ СЕРТИФІКАТ</p> <ol style="list-style-type: none"> № моделі № серії Дата придбання Ім'я і адреса клієнта Ім'я і адреса дилера (Будь ласка, поставте печатку з іменем і адресою дилера)
<p>Svenska</p> <p>GARANTICERTIFIKAT</p> <ol style="list-style-type: none"> Modellnr Serienr Inköpsdatum Kundens namn och adress Försäljarens namn och adress (Stämpla försäljarens namn och adress) 	<p>Türkçe</p> <p>GARANTİ SERTİFİKASI</p> <ol style="list-style-type: none"> Model No. Seri No. Satın Alma Tarihi Künyesi Adı ve Adresi Bayi Adı ve Adresi (Lütfen bayi adını ve adresini kaşe olarak basın) 	<p>Русский</p> <p>ГАРАНТИЙНЫЙ СЕРТИФИКАТ</p> <ol style="list-style-type: none"> Модель № Серийный № Дата покупки Название и адрес заказчика Название и адрес дилера (Пожалуйста, внесите название и адрес дилера)

HIKOKI

①	
②	
③	
④	
⑤	



Hikoki Power Tools Deutschland GmbH

Siemensring 34, 47877 Willich, Germany
Tel: +49 2154 49930
Fax: +49 2154 499350
URL: <http://www.hikoki-powertools.de>

Hikoki Power Tools Netherlands B.V.

Brabanthaven 11, 3433 PJ Nieuwegein, The Netherlands
Tel: +31 30 6084040
Fax: +31 30 6067266
URL: <http://www.hikoki-powertools.nl>

Hikoki Power Tools (U.K.) Ltd.

Precedent Drive, Rooksley, Milton Keynes, MK 13, 8PJ,
United Kingdom
Tel: +44 1908 660663
Fax: +44 1908 606642
URL: <http://www.hikoki-powertools.uk>

Hikoki Power Tools France S.A.S.

Parc de l'Eglantier 22, rue des Cerisiers, Lisses-C.E. 1541,
91015 EVRY CEDEX, France
Tel: +33 1 69474949
Fax: +33 1 60861416
URL: <http://www.hikoki-powertools.fr>

Hikoki Power Tools Belgium N.V./S.A.

Koningin Astridlaan 51, B-1780 Wemmel, Belgium
Tel: +32 2 460 1720
Fax: +32 2 460 2542
URL: <http://www.hikoki-powertools.be>

Hikoki Power Tools Italia S.p.A

Via Piave 35, 36077, Altavilla Vicentina (VI), Italy
Tel: +39 0444 548111
Fax: +39 0444 548110
URL: <http://www.hikoki-powertools.it>

Hikoki Power Tools Ibérica, S.A.

C/ Puigbarral, 26-28, Pol. Ind. Can Petit, 08227 Terrassa
(Barcelona), Spain
Tel: +34 93 735 6722
Fax: +34 93 735 7442
URL: <http://www.hikoki-powertools.es>

Hikoki Power Tools Österreich GmbH

IndustrieZentrum NÖ –Süd, Straße 7, Obj. 58/A6 2355
Wiener Neudorf, Austria
Tel: +43 2236 64673/5
Fax: +43 2236 63373
URL: <http://www.hikoki-powertools.at>

Hikoki Power Tools Norway AS

Kjeller Vest 7, N-2007 Kjeller, Norway
Tel: (+47) 6692 6600
Fax: (+47) 6692 6650
URL: <http://www.hikoki-powertools.no>

Hikoki Power Tools Sweden AB

Rotebergsvagen 2B SE-192 78 Sollentuna, Sweden
Tel: (+46) 8 598 999 00
Fax: (+46) 8 598 999 40
URL: <http://www.hikoki-powertools.se>

Hikoki Power Tools Denmark A/S

Lillebaeltsvej 90, 6715 Esbjerg N, Denmark
Tel: (+45) 75 14 32 00
Fax: (+45) 75 14 36 66
URL: <http://www.hikoki-powertools.dk>

Hikoki Power Tools Finland Oy

Tupalankatu 9, 15680 Lahti, Finland
Tel: (+358) 20 7431 530
Fax: (+358) 20 7431 531
URL: <http://www.hikoki-powertools.fi>

Hikoki Power Tools Hungary Kft.

1106 Bogáncsvirág u.5-7, Budapest, Hungary
Tel: +36 1 2643433
Fax: +36 1 2643429
URL: <http://www.hikoki-powertools.hu>

Hikoki Power Tools Polska Sp. z o. o.

ul. Gierdziejewskiego 1
02-495 Warszawa, Poland
Tel: +48 22 863 33 78
Fax: +48 22 863 33 82
URL: <http://www.hikoki-narzedzia.pl>

Hikoki Power Tools Czech s.r.o.

Modřická 205, 664 48 Moravany, Czech Republic
Tel: +420 547 422 660
Fax: +420 547 213 588
URL: <http://www.hikoki-powertools.cz>

Hikoki Power Tools RUS L.L.C.

Kashirskoe Shosse 41, bldg. 2, 115409, Moscow, Russia
Tel: +7 495 727 4460
Fax: +7 495 727 4461
URL: <http://www.hikoki-powertools.ru>

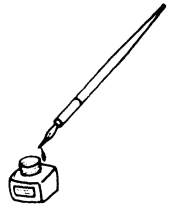

Hikoki Power Tools Romania S.R.L.

Ring Road, No. 66, Mustang Traco Warehouses, Warehouse
No.1, Pantelimon City, 077145, Ilfov County, Romania
Tel: +40 371 135 109
Fax: +40 372 899 765
URL: <http://www.hikoki-powertools.ro>

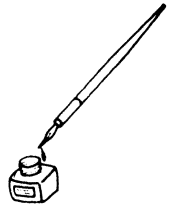



<p>English</p> <p>EC DECLARATION OF CONFORMITY</p> <p>We declare under our sole responsibility that Random Orbit Sander, identified by type and specific identification code *1), is in conformity with all relevant requirements of the directives *2) and standards *3). Technical file at *4) – See below.</p> <p>The European Standard Manager at the representative office in Europe is authorized to compile the technical file.</p> <p>The declaration is applicable to the product affixed CE marking.</p>	<p>Nederlands</p> <p>EC VERKLARING VAN CONFORMITEIT</p> <p>Wij verklaren onder onze eigen verantwoordelijkheid dat Excentrische haakse schuurmachine, geïdentificeerd door het type en de specifieke identificatiecode*1), voldoet aan alle relevante bepalingen van de richtlijnen*2) en normen*3). Technische documentatie bij*4) – zie onder.</p> <p>De Europese Normen Manager bij de vertegenwoordiging in Europa is gemachtigd om het technisch dossier samen te stellen.</p> <p>Deze verklaring is van toepassing op producten voorzien van de CE-markeringen.</p>
<p>Deutsch</p> <p>EG-KONFORMITÄTSERKLÄRUNG</p> <p>Wir erklären in alleiniger Verantwortung, dass der durch den Typ und den spezifischen Identifizierungscode *1) identifizierte Exzenterschleifer allen einschlägigen Bestimmungen der Richtlinien *2) und Normen *3) entspricht. Technische Unterlagen unter *4) – Siehe unten.</p> <p>Die Leitung der repräsentativen Behörde für europäische Normen und Richtlinien ist berechtigt, die technischen Unterlagen zusammenzustellen.</p> <p>Die Erklärung gilt für die an dem Produkt angebrachte CE-Kennzeichnung.</p>	<p>Español</p> <p>DECLARACIÓN DE CONFORMIDAD DE LA CE</p> <p>Declaramos bajo nuestra única responsabilidad que la Lijadora roto-orbital, identificada por tipo y por código de identificación específico *1), está en conformidad con todas las disposiciones correspondientes de las directivas *2) y de las normas *3). Documentación técnica en *4) – Ver a continuación.</p> <p>El Director de Normas Europeas en la oficina de representación en Europa está autorizado para elaborar el expediente técnico.</p> <p>La declaración se aplica al producto con marcas de la CE.</p>
<p>Français</p> <p>DECLARATION DE CONFORMITE CE</p> <p>Nous déclarons sous notre entière responsabilité que la ponceuse excentrique, identifiée par le type et le code d'identification spécifique *1) est en conformité avec toutes les exigences applicables des directives *2) et des normes *3). Dossier technique en *4) - Voir ci-dessous.</p> <p>Le Gestionnaire des normes européennes du bureau de représentation en Europe est autorisé à constituer le dossier technique.</p> <p>Cette déclaration s'applique aux produits désignés CE.</p>	<p>Português</p> <p>DECLARAÇÃO DE CONFORMIDADE CE</p> <p>Declaramos, sob nossa única e inteira responsabilidade, que Lixadeira Roto-orbital, identificada por tipo e código de identificação específico *1), está em conformidade com todos os requerimentos relevantes das diretivas *2) e normas *3). Ficheiro técnico em *4) – Consulte abaixo.</p> <p>O Gestor de Normas Europeias no escritório de representação na Europa está autorizado a compilar o ficheiro técnico.</p> <p>A declaração aplica-se aos produtos com marca CE.</p>
<p>Italiano</p> <p>DICHIARAZIONE DI CONFORMITÀ CE</p> <p>Dichiariamo sotto la nostra esclusiva responsabilità che la levigatrice roto-orbitale, identificata dal tipo e dal codice identificativo specifico *1), è conforme a tutti i requisiti delle direttive *2) e degli standard *3). Documentazione tecnica presso *4) – Vedere sotto.</p> <p>Il gestore delle norme europee presso l'ufficio di rappresentanza in Europa è autorizzato a compilare il fascicolo tecnico.</p> <p>La dichiarazione è applicabile ai prodotti cui sono applicati i marchi CE.</p>	<p>Svenska</p> <p>EG-DEKLARATION BETRÄFFANDE LIKFORMIGHET</p> <p>Vi förklarar på eget ansvar att denna excenterslipmaskin, identifierad enligt typ och särskild identifikationskod *1), överensstämmer med alla relevanta krav i direktiven *2) och standarderna *3). Teknisk fil enligt *4) – Se nedan.</p> <p>Den europeiska standardansvariga på representationskontoret i Europa är auktoriserad att sammanställa den tekniska filen.</p> <p>Denna försäkran gäller för produkten med tillhörande CE-märkning.</p>
<p>*1) SV15YC C354683S C354693M</p> <p>*2) 2006/42/EC, 2014/30/EU, 2011/65/EU</p> <p>*3) EN62841-1:2015 EN62841-2-4:2014 EN55014-1:2006+A1:2009+A2:2011 EN55014-2:1997+A1:2001+A2:2008 EN61000-3-2:2014 EN61000-3-3:2013</p>	
<p>*4) Representative office in Europe Hikoki Power Tools Deutschland GmbH Siemensring 34, 47877 Willich, Germany</p> <p>Head office in Japan Koki Holdings Co., Ltd. Shinagawa Intercity Tower A, 15-1, Konan 2-chome, Minato-ku, Tokyo, Japan</p> <p style="text-align: right;">30. 9. 2019 Naoto Yamashiro European Standard Manager</p> <p style="text-align: right;"> 30. 9. 2019 <i>A Nakagawa</i> A. Nakagawa Corporate Officer</p>	

<p>Dansk</p> <p>EF-OVERENSSTEMMELSESERKLÆRING</p> <p>Vi erklærer os fuldstændige ansvarlige for, at excentersliberen, identificeret ved type og specifik identifikationskode *1), er i overensstemmelse med alle relevante krav i direktiverne *2) og standarderne *3). Teknisk fil i *4) – Se nedenfor.</p> <p>Lederen af europæiske standarder på repræsentationskontoret i Europa er bemyndiget til at compilere den tekniske fil.</p> <p>Erklæringen gælder produktet, der er mærket med CE.</p>	<p>Polski</p> <p>DEKLARACJA ZGODNOŚCI Z WE</p> <p>Oświadczamy na własną wyłączną odpowiedzialność, że Szlifierko-polerka podanego typu i oznaczona unikalnym kodem identyfikacyjnym *1) jest zgodna z wszystkimi właściwymi wymogami dyrektyw *2) i norm *3). Dokumentacja techniczna w *4) – Patrz poniżej.</p> <p>Menedżer Norm Europejskich przedstawicielstwa firmy w Europie jest upoważniony do sporządzania dokumentacji technicznej.</p> <p>Niniejsza deklaracja ma zastosowanie do produktu opatrzonego znakiem CE.</p>
<p>Norsk</p> <p>EF'S ERKLÆRING OM OVERENSSTEMMELSE</p> <p>Vi erklærer på eget ansvar at eksentersliper, identifisert etter type og spesifikk identifikasjonskode *1), er i samsvar med alle relevante krav i direktiver *2) og standarder *3). Teknisk fil under *4) – Se nedenfor.</p> <p>Styrenen for europeiske standarder ved representantkontoret i Europa er autorisert til å compilere den tekniske filen.</p> <p>Erklæringen gjelder for CE-merket på produktet.</p>	<p>Magyar</p> <p>EK MEGFELELŐSÉGI NYILATKOZAT</p> <p>A kizárólagos felelősségünkre kijelentjük, hogy az Excentersziszoló, mely típus és egyedi azonosító kód *1) alapján azonosított, megfelel az irányelvek vonatkozó követelményeinek *2) és szabványainak *3). Műszaki fájl a *4) - Lásd alább.</p> <p>Az EU képviselői iroda európai szabványügyi menedzsere jogosult a műszaki dokumentáció összeállítására.</p> <p>Jelen nyilatkozat a terméken feltüntetett CE jelzésre vonatkozik.</p>
<p>Suomi</p> <p>EY-ILMOITUS YHDENMUKAISUUDESTA</p> <p>Vakuutamme yksinomisella vastuullamme, että epäkeskohiomakone, joka identifioidaan tyypin ja erityisen tunnistuskoodin *1) perusteella, on kaikkien direktivien *2) ja standardien *3) asiaankuuluvien vaatimusten mukainen. Tekninen tiedosto kohdassa *4) – katso alta.</p> <p>Styrenen för europeiska standarder i Euroopan edustustossa on valtuutettu kokoamaan teknisen tiedoston.</p> <p>Ilmoitus on sovellettavissa tuotteen kiinnitettyyn CE-merkintään.</p>	<p>Čeština</p> <p>PROHLÁŠENÍ O SHODĚ S ES</p> <p>Prohlašujeme na svou výhradní zodpovědnost, že okružní leštička, identifikovaná podle typu a specifického identifikačního kódu *1), je v souladu se všemi příslušnými požadavky směrnice *2) a norem *3). Technický soubor *4) - viz níže.</p> <p>K sestavení technické dokumentace je oprávněn manažer pro evropské standardy v evropském obchodním zastoupení.</p> <p>Toto prohlášení platí pro výrobek označený značkou CE.</p>
<p>Ελληνικά</p> <p>EK ΔΗΛΩΣΗ ΕΝΑΡΜΟΝΙΣΜΟΥ</p> <p>Δηλώνουμε με αποκλειστική μας ευθύνη ότι το Παλμικό τριβείο έκκεντρο, το οποίο προσδιορίζεται από τον τύπο και ειδικό αναγνωριστικό κωδικό *1), είναι σύμφωνο με όλες τις σχετικές απαιτήσεις των Οδηγιών *2) και στα σχετικά πρότυπα *3). Τεχνικό Αρχείο στο *4) – Δείτε παρακάτω.</p> <p>Ο Διοικητής των Ευρωπαϊκών Προτύπων στο γραφείο εκπροσώπησης στην Ευρώπη είναι εξουσιοδοτημένος για τη σύνταξη του τεχνικού φακέλου.</p> <p>Η δήλωση ισχύει μόνο για το προϊόν που είναι τοποθετημένη η σήμανση CE.</p>	<p>Türkçe</p> <p>AT UYGUNLUK BEYANI</p> <p>Tip ve özel tanım koduyla *1) tanımlı Orbital Titreşim'in direktiflerin *2) ve standartların *3) tüm ilgili gereksinimlerine uygun olduğunu tamamen kendi sorumluluğumuz altında beyan ederiz. Teknik dosya *4)'dedir – Aşağıya bakın.</p> <p>Avrupa'daki temsilcilik ofisindeki Avrupa Standartları Yöneticisi, teknik dosyayı derlemek için yetkilendirilmiştir.</p> <p>Beyan, üzerinde CE işareti bulunan ürünler için geçerlidir.</p>
<p>*1) SV15YC C354683S C354693M</p> <p>*2) 2006/42/EC, 2014/30/EU, 2011/65/EU</p> <p>*3) EN62841-1:2015 EN62841-2-4:2014 EN55014-1:2006+A1:2009+A2:2011 EN55014-2:1997+A1:2001+A2:2008 EN61000-3-2:2014 EN61000-3-3:2013</p>	
<p>*4) Representative office in Europe Hikoki Power Tools Deutschland GmbH Siemensring 34, 47877 Willich, Germany</p> <p>Head office in Japan Koki Holdings Co., Ltd. Shinagawa Intercity Tower A, 15-1, Konan 2-chome, Minato-ku, Tokyo, Japan</p>	<p>30. 9. 2019 Naoto Yamashiro European Standard Manager</p> <p>30. 9. 2019  A. Nakagawa Corporate Officer</p> 

<p>Română</p> <p>DECLARAȚIE DE CONFORMITATE CE</p> <p>Declarăm pe propria răspundere că Șlefuitul orbital cu vibrații, identificată după tipul și codul de identificare specific *1), este în conformitate cu toate cerințele relevante ale directivelor *2) și ale standardelor *3). Fișier tehnic la *4) – Vezi mai jos.</p> <p>Managerul standardelor europene de la biroul reprezentanței din Europa este autorizat să întocmească dosarul tehnic.</p> <p>Declarația se referă la produsul pe care este aplicat semnul CE.</p>	<p>Srpski</p> <p>EZ DEKLARACIJA O USAGLAŠENOSTI</p> <p>Pod punom odgovornošću izjavljujemo da je Nasumična orbitalna brusilica, identifikovana prema tipu i specifičnom identifikacionom kodu *1), u skladu sa svim relevantnim zahtevima direktiva *2) i standardima *3). Tehnička datoteka pod *4) - Pogledajte dole.</p> <p>Direktor za evropske standarde u kancelariji predstavništva u Evropi je odgovoran za sastavljanje tehničke dokumentacije.</p> <p>Deklaracija je primenjiva na proizvod na koji je stavljena CE oznaka.</p>
<p>Slovenščina</p> <p>ES IZJAVA O SKLADNOSTI</p> <p>Na lastno odgovornost izjavljamo, da je Rotacijski brusilnik, označen z vrsto in posebno identifikacijsko kodo *1), v skladu z vsemi ustreznimi zahtevami direktiv *2) in standardov *3). Tehnična dokumentacija pod *4) – glejte spodaj.</p> <p>Upravitelj evropskih standardov na predstavnstvu v Evropi je pooblaščen za pripravo tehnične dokumentacije.</p> <p>Deklaracija je označena na izdelku s pritrjeno oznako CE.</p>	<p>Hrvatski</p> <p>EZ IZJAVA O SUKLADNOSTI</p> <p>Izjavljujemo pod vlastitom odgovornošću da je ekscentarska kružna brusilica, identificirana prema vrsti i posebnom identifikacijskom kodu *1), u skladu sa svim relevantnim zahtjevima direktiva *2) i standarda *3). Tehnička dokumentacija na *4) - Vidi dolje.</p> <p>Menadžer za evropske standarde u europskom predstavništvu tvrtke ovlašten je za sastavljanje tehničke dokumentacije.</p> <p>Izjava se primjenjuje na proizvod na kojem je stavljena CE oznaka.</p>
<p>Slovenčina</p> <p>ES VYHLÁSENIE O ZHODE</p> <p>Týmto vyhlasujeme na vlastnú zodpovednosť, že výrobok Okružná leštička identifikovaný podľa typu a špecifického identifikačného kódu *1) je v zhode so všetkými príslušnými požiadavkami smerníc *2) a noriem *3). Technický súbor v *4) – Pozrite nižšie.</p> <p>Manažér európskych noriem na zastupujúcom úrade v Európe má oprávnenie na zostavovanie technickej dokumentácie.</p> <p>Toto vyhlásenie sa vzťahuje na výrobok označený značkou CE.</p>	<p>Український</p> <p>ДЕНЛАРАЦІЯ ВІДПОВІДНОСТІ ЄС</p> <p>Ми заявляємо під нашу виключну відповідальність, що Вібраційна шліфувальна машина, визначена за типом та унікальним ідентифікаційним кодом *1), відповідає всім відповідним вимогам директив *2) та стандартів *3). Технічна документація на *4) - Див. нижче.</p> <p>Відповідальний за дотримання європейських стандартів у представництві в Європі уповноважений заповнювати технічний паспорт.</p> <p>Ця декларація дійсна щодо виробу, маркованого CE.</p>
<p>Български</p> <p>EO ДЕКЛАРАЦИЯ ЗА СЪОТВЕТСТВИЕ</p> <p>Декларираме на своя собствена отговорност, че Ексцентършайфът, идентифицирана по тип и специален идентификационен код *1), е в съответствие с всички съответни изисквания на директивите *2) и стандартите *3). Техническо досие в *4) - Вижте по-долу.</p> <p>Мениджърът по европейските стандарти в представителния офис в Европа е упълномощен да съставя техническото досие.</p> <p>Декларацията е приложима за продукта, който има поставена CE маркировка.</p>	<p>Русский</p> <p>ДЕНЛАРАЦИЯ СООТВЕТСТВИЯ ЕС</p> <p>Мы с полной ответственностью заявляем, что шлифовальная машина, идентифицируемая по типу и соответствующему идентификационному коду *1), отвечает всем соответствующим требованиям директив *2) и стандартов *3). Техническая документация в *4) – см. ниже.</p> <p>Менеджер по европейским стандартам в представительстве в Европе уполномочен составлять техническую документацию.</p> <p>Данная декларация относится к изделиям, на которых имеется маркировка CE.</p>
<p>*1) SV15YC C354683S C354693M</p> <p>*2) 2006/42/EC, 2014/30/EU, 2011/65/EU</p> <p>*3) EN62841-1:2015 EN62841-2-4:2014 EN55014-1:2006+A1:2009+A2:2011 EN55014-2:1997+A1:2001+A2:2008 EN61000-3-2:2014 EN61000-3-3:2013</p>	
<p>*4) Representative office in Europe Hikoki Power Tools Deutschland GmbH Siemensring 34, 47877 Willich, Germany</p> <p>Head office in Japan Koki Holdings Co., Ltd. Shinagawa Intercity Tower A, 15-1, Konan 2-chome, Minato-ku, Tokyo, Japan</p>	<p>30. 9. 2019 Naoto Yamashiro European Standard Manager</p> <p>30. 9. 2019  A. Nakagawa Corporate Officer</p>