

CD 3605DB

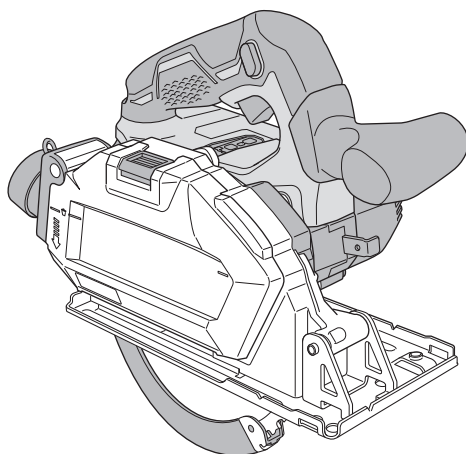

- (en) Handling instructions
- (de) Bedienungsanleitung
- (fr) Mode d'emploi
- (it) Istruzioni per l'uso
- (nl) Gebruiksaanwijzing
- (es) Instrucciones de manejo
- (pt) Instruções de uso
- (sv) Bruksanvisning
- (da) Brugsanvisning
- (no) Bruksanvisning
- (fi) Käyttöohjeet

- (el) Οδηγίες χειρισμού
- (pl) Instrukcja obsługi
- (hu) Kezelési utasítás
- (cs) Návod k obsluze
- (tr) Kullanım talimatları
- (ro) Instrucțiuni de utilizare
- (sl) Navodila za rokovanje
- (sk) Pokyny na manipuláciu
- (bg) Инструкция за експлоатация
- (sr) Uputstvo za rukovanje
- (hr) Upute za rukovanje

en

de

fr

it

nl

es

pt

sv

da

no

fi

el

pl

hu

cs

tr

ro

sl

sk

bg

sr

hr

1

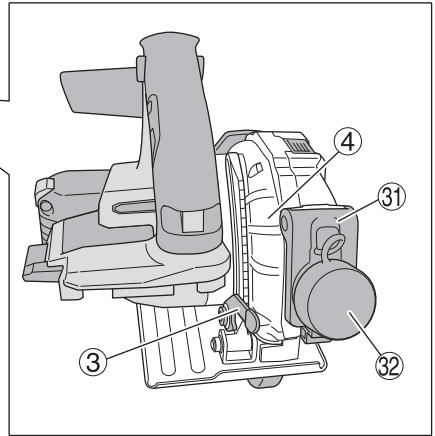
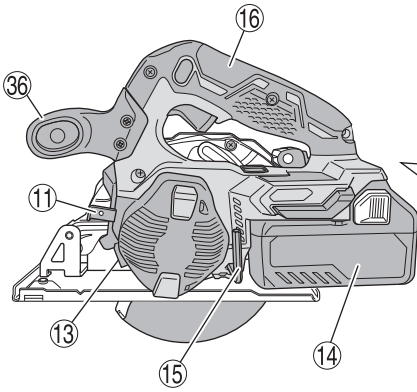
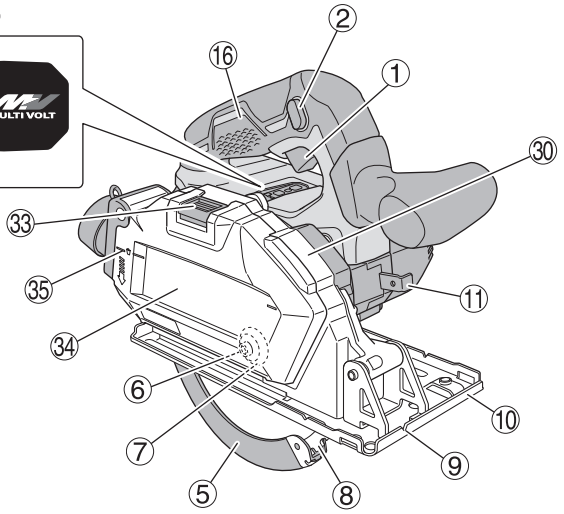
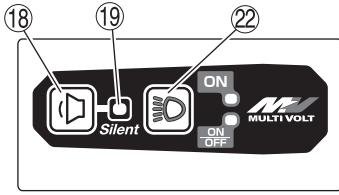

2

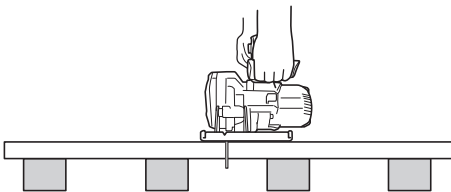

3

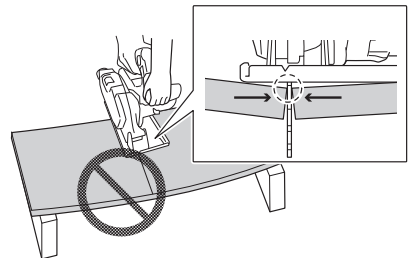

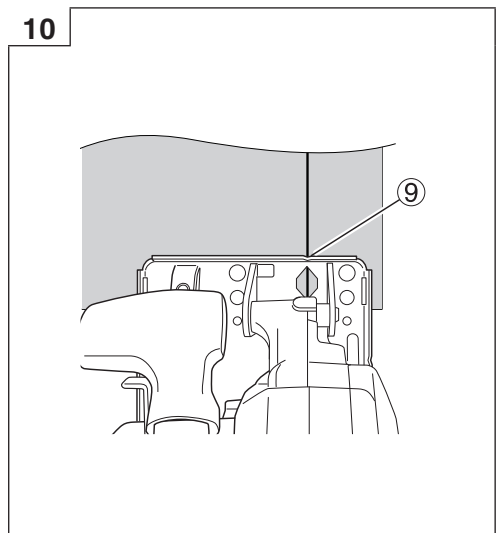
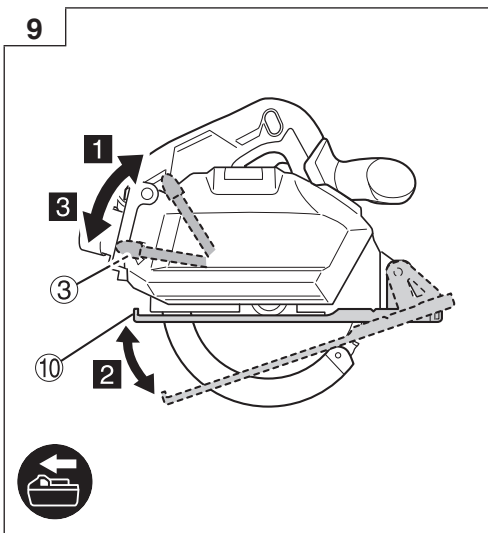
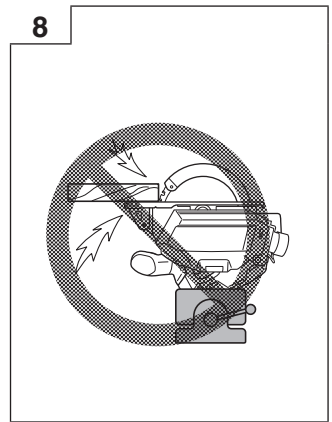
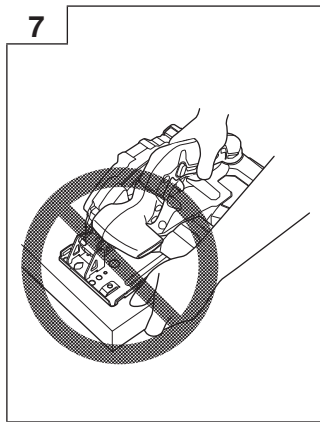
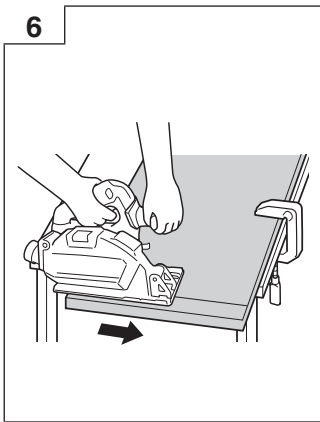
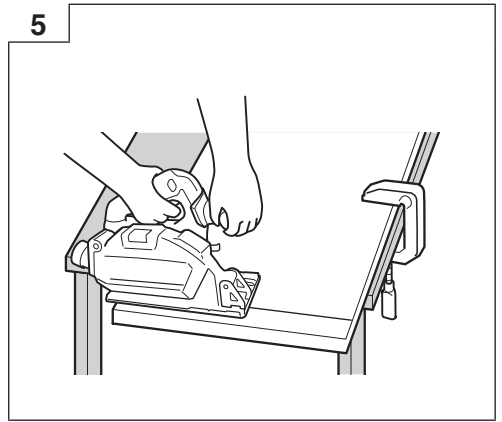
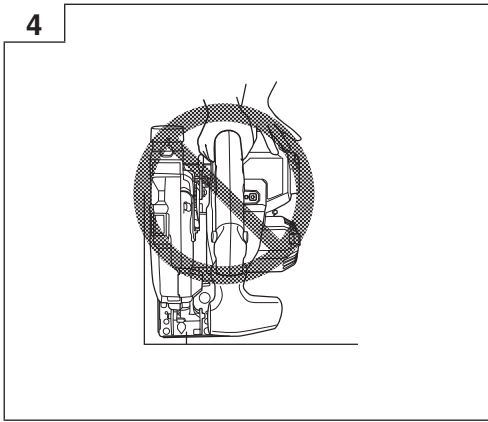

11

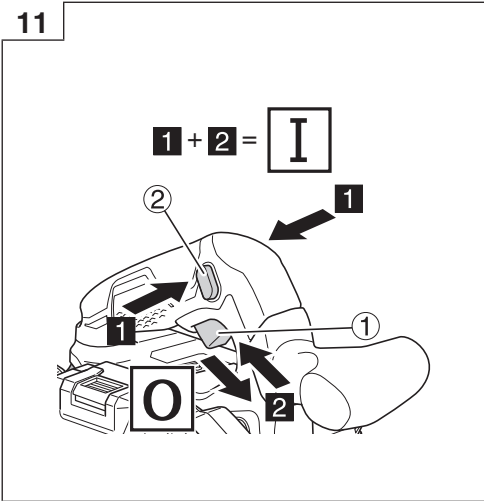

12

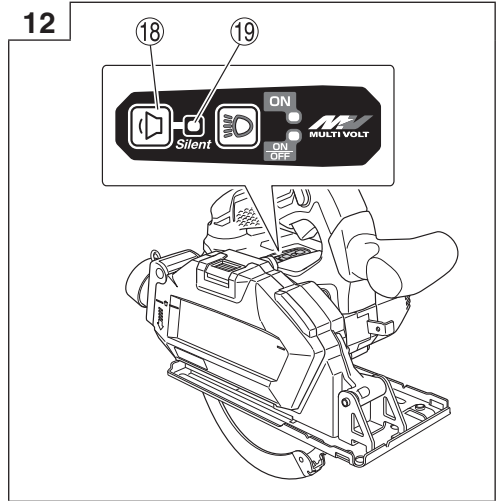

13

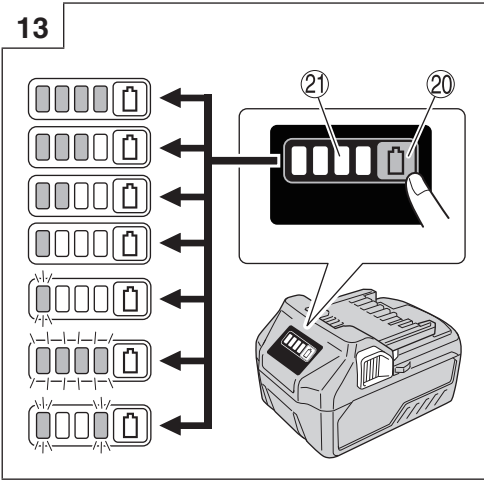

14

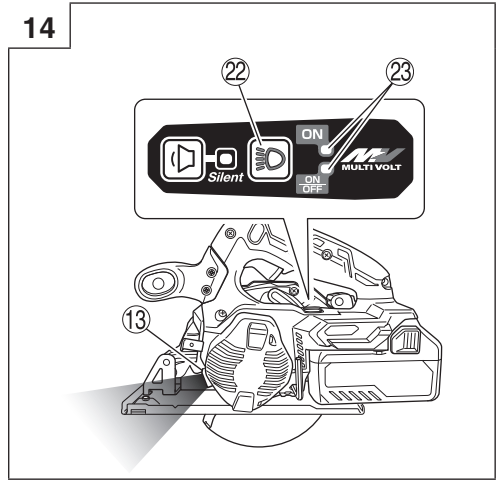

15

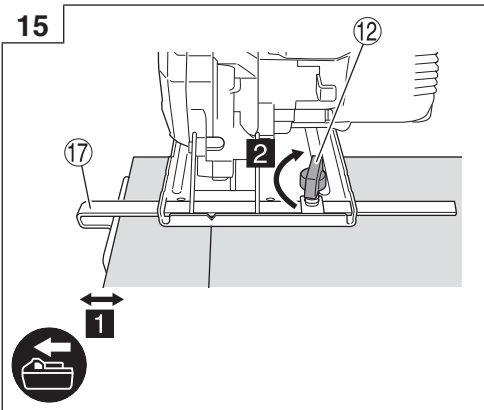

16

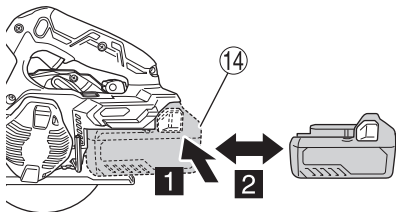

17

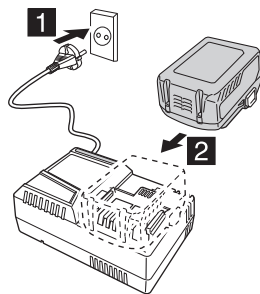

18

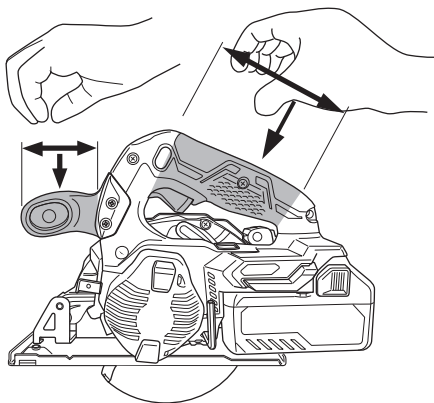

19

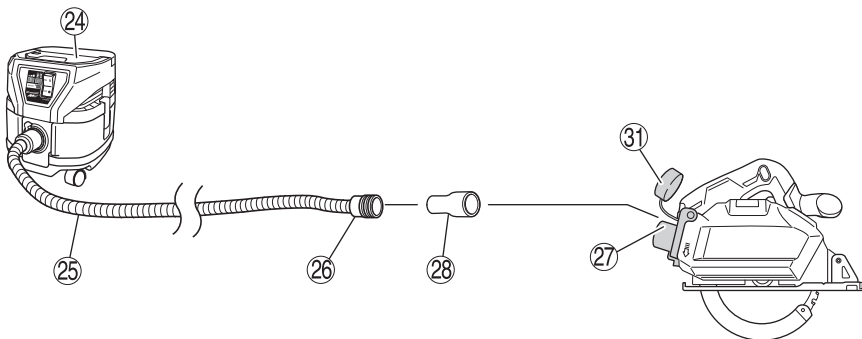

20

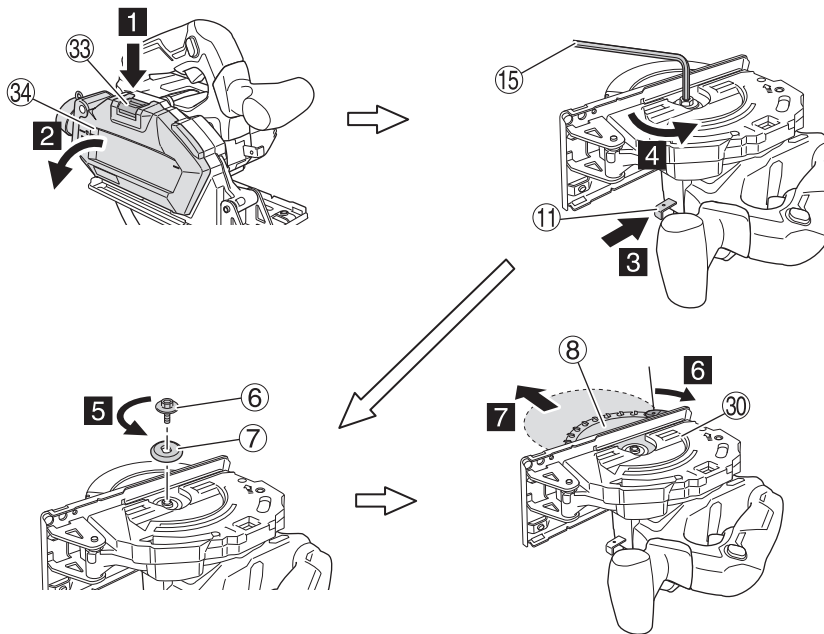

21

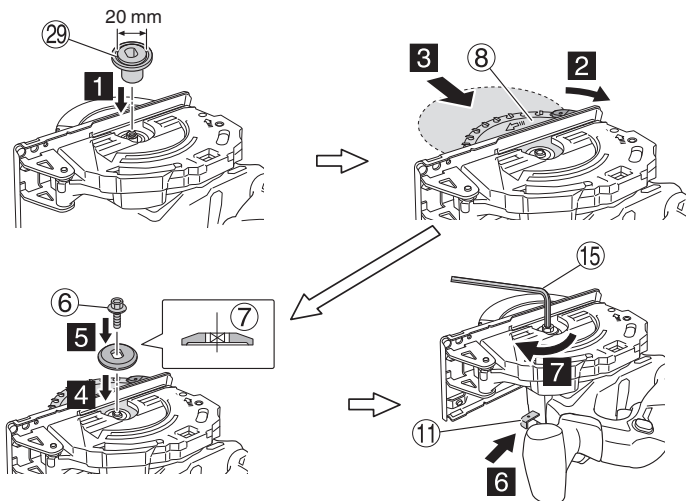

22

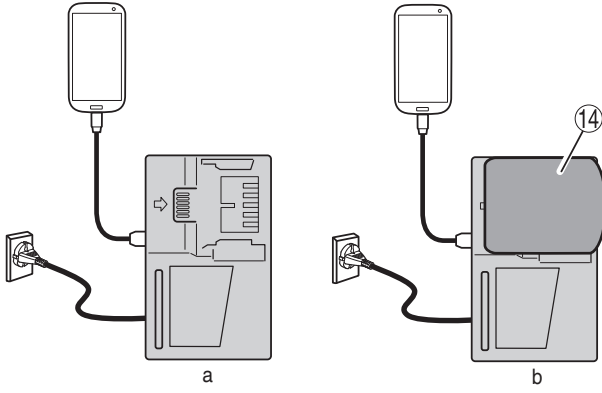

23

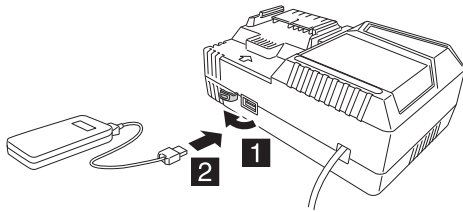

24

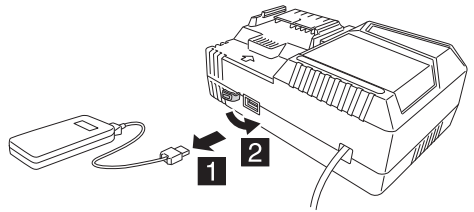

25

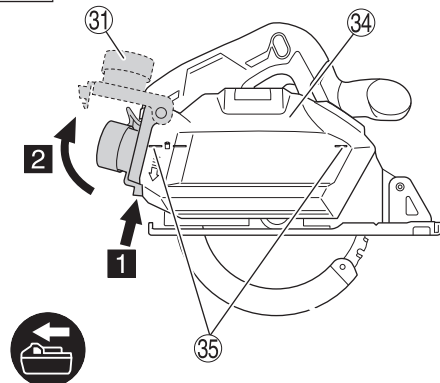

GENERAL POWER TOOL SAFETY WARNINGS

WARNING

Read all safety warnings, instructions, illustrations and specifications provided with this power tool.

Failure to follow all instructions listed below may result in electric shock, fire and/or serious injury.

Save all warnings and instructions for future reference.

The term "power tool" in the warnings refers to your mains-operated (corded) power tool or battery-operated (cordless) power tool.

1) Work area safety

- a) **Keep work area clean and well lit.**
Cluttered or dark areas invite accidents.
- b) **Do not operate power tools in explosive atmospheres, such as in the presence of flammable liquids, gases or dust.**
Power tools create sparks which may ignite the dust or fumes.
- c) **Keep children and bystanders away while operating a power tool.**
Distractions can cause you to lose control.

2) Electrical safety

- a) **Power tool plugs must match the outlet. Never modify the plug in any way. Do not use any adapter plugs with earthed (grounded) power tools.**
Unmodified plugs and matching outlets will reduce risk of electric shock.
- b) **Avoid body contact with earthed or grounded surfaces, such as pipes, radiators, ranges and refrigerators.**
There is an increased risk of electric shock if your body is earthed or grounded.
- c) **Do not expose power tools to rain or wet conditions.**
Water entering a power tool will increase the risk of electric shock.
- d) **Do not abuse the cord. Never use the cord for carrying, pulling or unplugging the power tool. Keep cord away from heat, oil, sharp edges or moving parts.**
Damaged or entangled cords increase the risk of electric shock.
- e) **When operating a power tool outdoors, use an extension cord suitable for outdoor use.**
Use of a cord suitable for outdoor use reduces the risk of electric shock.
- f) **If operating a power tool in a damp location is unavoidable, use a residual current device (RCD) protected supply.**
Use of an RCD reduces the risk of electric shock.

3) Personal safety

- a) **Stay alert, watch what you are doing and use common sense when operating a power tool. Do not use a power tool while you are tired or under the influence of drugs, alcohol or medication.**
A moment of inattention while operating power tools may result in serious personal injury.
- b) **Use personal protective equipment. Always wear eye protection.**
Protective equipment such as a dust mask, non-skid safety shoes, hard hat or hearing protection used for appropriate conditions will reduce personal injuries.

- c) **Prevent unintentional starting. Ensure the switch is in the off-position before connecting to power source and/or battery pack, picking up or carrying the tool.**

Carrying power tools with your finger on the switch or energising power tools that have the switch on invites accidents.

- d) **Remove any adjusting key or wrench before turning the power tool on.**
A wrench or a key left attached to a rotating part of the power tool may result in personal injury.
 - e) **Do not overreach. Keep proper footing and balance at all times.**
This enables better control of the power tool in unexpected situations.
 - f) **Dress properly. Do not wear loose clothing or jewellery. Keep your hair and clothing away from moving parts.**
Loose clothes, jewellery or long hair can be caught in moving parts.
 - g) **If devices are provided for the connection of dust extraction and collection facilities, ensure these are connected and properly used.**
Use of dust collection can reduce dust-related hazards.
 - h) **Do not let familiarity gained from frequent use of tools allow you to become complacent and ignore tool safety principles.**
A careless action can cause severe injury within a fraction of a second.
- #### 4) Power tool use and care
- a) **Do not force the power tool. Use the correct power tool for your application.**
The correct power tool will do the job better and safer at the rate for which it was designed.
 - b) **Do not use the power tool if the switch does not turn it on and off.**
Any power tool that cannot be controlled with the switch is dangerous and must be repaired.
 - c) **Disconnect the plug from the power source and/or remove the battery pack, if detachable, from the power tool before making any adjustments, changing accessories, or storing power tools.**
Such preventive safety measures reduce the risk of starting the power tool accidentally.
 - d) **Store idle power tools out of the reach of children and do not allow persons unfamiliar with the power tool or these instructions to operate the power tool.**
Power tools are dangerous in the hands of untrained users.
 - e) **Maintain power tools and accessories. Check for misalignment or binding of moving parts, breakage of parts and any other condition that may affect the power tool's operation. If damaged, have the power tool repaired before use.**
Many accidents are caused by poorly maintained power tools.
 - f) **Keep cutting tools sharp and clean.**
Properly maintained cutting tools with sharp cutting edges are less likely to bind and are easier to control.
 - g) **Use the power tool, accessories and tool bits etc. in accordance with these instructions, taking into account the working conditions and the work to be performed.**
Use of the power tool for operations different from those intended could result in a hazardous situation.
 - h) **Keep handles and grasping surfaces dry, clean and free from oil and grease.**
Slippery handles and grasping surfaces do not allow for safe handling and control of the tool in unexpected situations.

- 5) **Battery tool use and care**
- Recharge only with the charger specified by the manufacturer.**
A charger that is suitable for one type of battery pack may create a risk of fire when used with another battery pack.
 - Use power tools only with specifically designated battery packs.**
Use of any other battery packs may create a risk of injury and fire.
 - When battery pack is not in use, keep it away from other metal objects, like paper clips, coins, keys, nails, screws or other small metal objects, that can make a connection from one terminal to another.**
Shorting the battery terminals together may cause burns or a fire.
 - Under abusive conditions, liquid may be ejected from the battery; avoid contact. If contact accidentally occurs, flush with water. If liquid contacts eyes, additionally seek medical help.**
Liquid ejected from the battery may cause irritation or burns.
 - Do not use a battery pack or tool that is damaged or modified.**
Damaged or modified batteries may exhibit unpredictable behaviour resulting in fire, explosion or risk of injury.
 - Do not expose a battery pack or tool to fire or excessive temperature.**
Exposure to fire or temperature above 130°C may cause explosion.
 - Follow all charging instructions and do not charge the battery pack or tool outside the temperature range specified in the instructions.**
Charging improperly or at temperatures outside the specified range may damage the battery and increase the risk of fire.
- 6) **Service**
- Have your power tool serviced by a qualified repair person using only identical replacement parts.**
This will ensure that the safety of the power tool is maintained.
 - Never service damaged battery packs.**
Service of battery packs should only be performed by the manufacturer or authorized service providers.

PRECAUTION

Keep children and infirm persons away.

When not in use, tools should be stored out of reach of children and infirm persons.

CORDLESS METAL CUTTING SAW SAFETY WARNINGS

Cutting procedures

- ⚠ DANGER: Keep hands away from cutting area and the blade.**
If both hands are holding the saw, they cannot be cut by the blade.
 - Do not reach underneath the workpiece.**
The guard cannot protect you from the blade below the workpiece.
 - Adjust the cutting depth to the thickness of the workpiece.**
Less than a full tooth of the blade teeth should be visible below the workpiece.
- Never hold the workpiece in your hands or across your leg while cutting. Secure the workpiece to a stable platform.**
It is important to support the work properly to minimize body exposure, blade binding, or loss of control.
 - Hold the power tool by insulated gripping surfaces, when performing an operation where the cutting tool may contact hidden wiring.**
Contact with a "live" wire will also make exposed metal parts of the power tool "live" and could give the operator an electric shock.
 - When ripping, always use a rip fence or straight edge guide.**
This improves the accuracy of cut and reduces the chance of blade binding.
 - Always use blades with correct size and shape (diamond versus round) of arbour holes.**
Blades that do not match the mounting hardware of the saw will run off-centre, causing loss of control.
 - Never use damaged or incorrect blade washers or bolt.**
The blade washers and bolt were specially designed for your saw, for optimum performance and safety of operation.
- Kickback causes and related warnings**
- kickback is a sudden reaction to a pinched, jammed or misaligned saw blade, causing an uncontrolled saw to lift up and out of the workpiece toward the operator;
 - when the blade is pinched or jammed tightly by the kerf closing down, the blade stalls and the motor reaction drives the unit rapidly back toward the operator;
 - if the blade becomes twisted or misaligned in the cut, the teeth at the back edge of the blade can dig into the top surface of the wood causing the blade to climb out of the kerf and jump back toward the operator.
- Kickback is the result of saw misuse and/or incorrect operating procedures or conditions and can be avoided by taking proper precautions as given below.
- Maintain a firm grip on the saw and position your arms to resist kickback forces. Position your body to either side of the blade, but not in line with the blade.**
Kickback could cause the saw to jump backwards, but kickback forces can be controlled by the operator, if proper precautions are taken.
 - When blade is binding, or when interrupting a cut for any reason, release the trigger and hold the saw motionless in the material until the blade comes to a complete stop.**
Never attempt to remove the saw from the work or pull the saw backward while the blade is in motion or kickback may occur.
Investigate and take corrective actions to eliminate the cause of blade binding.
 - When restarting a saw in the workpiece, centre the saw blade in the kerf so that the saw teeth are not engaged into the material.**
If a saw blade binds, it may walk up or kickback from the workpiece as the saw is restarted.
 - Support large panels to minimise the risk of blade pinching and kickback.**
Large panels tend to sag under their own weight. Supports must be placed under the panel on both sides, near the line of cut and near the edge of the panel.
 - Do not use dull or damaged blades.**
Unsharpened or improperly set blades produce narrow kerf causing excessive friction, blade binding and kickback.

English

- f) **Blade depth lever must be tight and secure before making the cut.**
If blade adjustment shifts while cutting, it may cause binding and kickback.
- g) **Use extra caution when sawing into existing walls or other blind areas.**
The protruding blade may cut objects that can cause kickback.

Lower guard function

- a) **Check the lower guard for proper closing before each use. Do not operate the saw if the lower guard does not move freely and close instantly. Never clamp or tie the lower guard into the open position.**
If the saw is accidentally dropped, the lower guard may be bent.
Raise the lower guard with the retracting handle and make sure it moves freely and does not touch the blade or any other part, in all angles and depths of cut.
- b) **Check the operation of the lower guard spring. If the guard and the spring are not operating properly, they must be serviced before use.**
Lower guard may operate sluggishly due to damaged parts, gummy deposits, or a build-up of debris.
- c) **Lower guard may be retracted manually only for special cuts such as “plunge cuts” and “compound cuts”.**
Raise the lower guard by the retracting handle and as soon as the blade enters the material, the lower guard must be released.
For all other sawing, the lower guard should operate automatically.
- d) **Always observe that the lower guard is covering the blade before placing the saw down on bench or floor.**
An unprotected, coasting blade will cause the saw to walk backwards, cutting whatever is in its path.
Be aware of the time it takes for the blade to stop after switch is released.

16. Always keep the saw blades sharp.
17. Ensure that the lower guard moves smoothly and freely.
18. Never use the circular saw with its lower guard fixed in the open position.
19. Ensure that the retraction mechanism of the guard system operates correctly.
20. Never operate the circular saw with the saw blade turned upward or to the side.
21. Ensure that the material is free of foreign matters such as nails.
22. The saw blades shall be 150 mm.
23. Pull out battery before carrying out any adjustment, servicing or maintenance.
24. Be careful of brake kickback.
This circular saw features an electric brake that functions when the switch is released. As there is some kickback when the brake functions, be sure to hold the main body securely.
25. Ensure that the power source to be utilized conforms to the power requirements specified on the product nameplate.
26. Ensure that the switch is in the OFF position. If the battery installed to power tool while the switch is in the ON position, the power tool will start operating immediately, which could cause a serious accident.
27. Avoid cutting in the state where the base has floated up from the material.
When blade is binding, or when interrupting a cut for any reason, release the trigger and hold the saw motionless in the material until the blade comes to a complete stop. Never attempt to remove the saw from the work or pull the saw backward while the blade is in motion or KICKBACK may occur. Investigate and take corrective actions to eliminate the cause of blade binding.
28. Support large panels to minimize the risk of blade pinching and KICKBACK. Large panels tend to sag under their own weight (Fig. 3). Supports must be placed under the panel on both sides, near the line of cut and near the edge of the panel as shown in Fig. 2.
To minimize the risk of blade pinching and kickback. When cutting operation requires the resting of the saw on the work piece, the saw shall be rested on the larger portion and the smaller piece cut off.

29. Use extra caution when making a “Pocket Cut” into existing walls or other blind areas. The protruding blade may cut objects that can cause KICKBACK.
NEVER place your hand or fingers behind the saw (Fig. 4). If kickback occurs, the saw could easily jump backwards over your hand, possibly causing severe injury.
30. **WARNING:** It is important to support the work piece properly and to hold the saw firmly to prevent loss of control which could cause personal injury. Fig. 5 illustrates typical hand support of the saw.
31. Place the wider portion of the saw base on that part of the work piece which is solidly supported, not on the section that will fall off when the cut is made. As examples, Fig. 6 illustrates the RIGHT way to cut off the end of board, and Fig. 7 the WRONG way. If the work piece is short or small, clamp is down.
DON'T TRY TO HOLD SHORT PLACES BY HAND!
32. Never attempt to saw with the circular saw held upside down in a vise. This is extremely dangerous and can lead to serious accidents (Fig. 8).
33. Should lever remain loosened, it will create a very hazardous situation. Always thoroughly clamp it. (Fig. 9)
34. Prior to cutting operation, make sure the material you are going to cut. If the material to be cut is expected to generate harmful / toxic dusts, make sure the dust bag or appropriate dust extraction system is connected with dust outlet tightly.

ADDITIONAL SAFETY WARNINGS

1. Do not allow foreign matter to enter the hole for connecting the rechargeable battery.
2. Never disassemble the rechargeable battery and charger.
3. Never short-circuit the rechargeable battery. Shortcircuiting the battery will cause a great electric current and overheat. It results in burn or damage to the battery.
4. Do not dispose of the battery in fire. If the battery is burnt, it may explode.
5. When using this unit continuously, the unit may overheat, leading to damage in the motor and switch. Please leave it without using it for approximately 15 minutes.
6. Do not insert object into the air ventilation slots of the charger. Inserting metal objects or inflammables into the charger air ventilation slots will result in electrical shock hazard or damaged charger.
7. Using an exhausted battery will damage the charger.
8. Bring the battery to the shop from which it was purchased as soon as the post-charging battery life becomes too short for practical use. Do not dispose of the exhausted battery.
9. Wear earplugs to protect your ears during operation.
10. Use only blade diameter specified on the machine.
11. Do not use any abrasive wheel.
12. Do not use saw blades which are deformed or cracked.
13. Do not use saw blades made of high speed steel.
14. Do not use saw blades which do not comply with the characteristics specified in these instructions.
15. Do not stop the saw blades by lateral pressure on the disc.

Wear the dust mask additionally, if available.

- Before starting to saw, confirm that the saw blade has attained full-speed revolution.
 - Should the saw blade stop or make an abnormal noise while operating, promptly turn OFF the switch.
 - Using the circular saw with the saw blade facing upwards or sideways is very hazardous. Such uncommon applications should be avoided.
 - When cutting materials, always wear protective glasses.
 - When finished with a job, pull out the battery.
35. After having attached the saw blade, reconfirm that the lock lever is firmly secured in the prescribed position.
36. Do not expose directly your eye to the light by looking into the light.
If your eye is continuously exposed to the light, your eye will be hurt.
37. Do not use the product if the tool or the battery terminals (battery mount) are deformed.
Installing the battery could cause a short circuit that could result in smoke emission or ignition.
38. Keep the tool's terminals (battery mount) free of swarf and dust.
- Prior to use, make sure that swarf and dust have not collected in the area of the terminals.
 - During use, try to avoid swarf or dust on the tool from falling on the battery.
 - When suspending operation or after use, do not leave the tool in an area where it may be exposed to falling swarf or dust.
Doing so could cause a short circuit that could result in smoke emission or ignition.
39. Always hold the tool firmly with two hands on handles. (Fig. 18)
40. Always use the tool and battery at temperatures between -5°C and 40°C.
41. Use a saw blade that suits each different cutting material.
42. Use a saw blade with a displayed speed that is equal to or higher than the rotation speed displayed on the tool.

CAUTION ON LITHIUM-ION BATTERY

To extend the lifetime, the lithium-ion battery equips with the protection function to stop the output.

In the cases of 1 to 3 described below, when using this product, even if you are pulling the switch, the motor may stop. This is not the trouble but the result of protection function.

1. When the battery power remaining runs out, the motor stops.
In such a case, charge it up immediately.
2. If the tool is overloaded, the motor may stop. In this case, release the switch of tool and eliminate causes of overloading. After that, you can use it again.
3. If the battery is overheated under overload work, the battery power may stop.
In this case, stop using the battery and let the battery cool. After that, you can use it again.

Furthermore, please heed the following warning and caution.

WARNING

In order to prevent any battery leakage, heat generation, smoke emission, explosion and ignition beforehand, please be sure to heed the following precautions.

1. Make sure that swarf and dust do not collect on the battery.
- During work make sure that swarf and dust do not fall on the battery.
- Make sure that any swarf and dust falling on the power tool during work do not collect on the battery.
- Do not store an unused battery in a location exposed to swarf and dust.

- Before storing a battery, remove any swarf and dust that may adhere to it and do not store it together with metal parts (screws, nails, etc.).
2. Do not pierce battery with a sharp object such as a nail, strike with a hammer, step on, throw or subject the battery to severe physical shock.
 3. Do not use an apparently damaged or deformed battery.
 4. Do not use the battery in reverse polarity.
 5. Do not connect directly to an electrical outlets or car cigarette lighter sockets.
 6. Do not use the battery for a purpose other than those specified.
 7. If the battery charging fails to complete even when a specified recharging time has elapsed, immediately stop further recharging.
 8. Do not put or subject the battery to high temperatures or high pressure such as into a microwave oven, dryer, or high pressure container.
 9. Keep away from fire immediately when leakage or foul odor are detected.
 10. Do not use in a location where strong static electricity generates.
 11. If there is battery leakage, foul odor, heat generated, discolored or deformed, or in any way appears abnormal during use, recharging or storage, immediately remove it from the equipment or battery charger, and stop use.
 12. Do not immerse the battery or allow any fluids to flow inside. Conductive liquid ingress, such as water, can cause damage resulting in fire or explosion. Store your battery in a cool, dry place, away from combustible and flammable items. Corrosive gas atmospheres must be avoided.

CAUTION

1. If liquid leaking from the battery gets into your eyes, do not rub your eyes and wash them well with fresh clean water such as tap water and contact a doctor immediately.
If left untreated, the liquid may cause eye-problems.
2. If liquid leaks onto your skin or clothes, wash well with clean water such as tap water immediately.
There is a possibility that this can cause skin irritation.
3. If you find rust, foul odor, overheating, discolor, deformation, and/or other irregularities when using the battery for the first time, do not use and return it to your supplier or vendor.

WARNING

If a conductive foreign matter enters in the terminal of lithium ion battery, the battery may be shorted, causing fire. When storing the lithium ion battery, obey surely the rules of following contents.

- Do not place conductive debris, nail and wires such as iron wire and copper wire in the storage case.
- To prevent shorting from occurring, load the battery in the tool or insert securely the battery cover for storing until the ventilator is not seen.

REGARDING LITHIUM-ION BATTERY TRANSPORTATION

When transporting a lithium-ion battery, please observe the following precautions.

WARNING

Notify the transporting company that a package contains a lithium-ion battery, inform the company of its power output and follow the instructions of the transportation company when arranging transport.

- Lithium-ion batteries that exceed a power output of 100 Wh are considered to be in the freight classification of Dangerous Goods and will require special application procedures.

English

- For transportation abroad, you must comply with international law and the rules and regulations of the destination country.
- If the BSL36B18 is installed in the power tool, the power output will exceed 100 Wh and the unit will be classified as Dangerous Goods for freight classification.

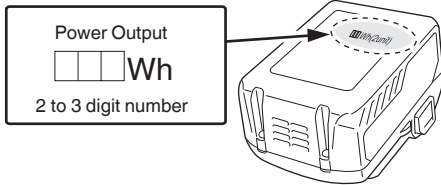

USB DEVICE CONNECTION PRECAUTIONS (ONLY WITH UC18YSL3 CHARGER)

When an unexpected problem occurs, the data in a USB device connected to this product may be corrupted or lost. Always make sure to back up any data contained in the USB device prior to use with this product.

Please be aware that our company accepts absolutely no responsibility for any data stored in a USB device that is corrupted or lost, nor for any damage that may occur to a connected device.

WARNING

- Prior to use, check the connecting USB cable for any defect or damage.
Using a defective or damaged USB cable can cause smoke emission or ignition.
- When the product is not being used, cover the USB port with the rubber cover.
Buildup of dust etc. in the USB port can cause smoke emission or ignition.

NOTE

- There may be an occasional pause during USB recharging.
- When a USB device is not being charged, remove the USB device from the charger.
Failure to do so may not only reduce the battery life of a USB device, but may also result in unexpected accidents.
- It may not be possible to charge some USB devices, depending on the type of device.

NAMES OF PARTS (Fig. 1–Fig. 25)

①	Switch
②	Switch lock
③	Cutting depth lever
④	Gear cover
⑤	Lower guard
⑥	Bolt
⑦	Washer (B)
⑧	Saw blade
⑨	Guide slit on the Base
⑩	Base











⑪	Lock lever
⑫	Guide fastener wing bolt
⑬	LED light
⑭	Battery
⑮	Hex. bar wrench
⑯	Handle
⑰	Guide
⑱	Mode selector switch
⑲	Silent mode indicator lamp
⑳	Battery level indicator switch
㉑	Battery level indicator lamp
㉒	Lighting mode switch
㉓	Lighting mode indicator lamp
㉔	Cleaner
㉕	Hose
㉖	Hose tip
㉗	Hose attachment port
㉘	Joint
㉙	Washer (A)
㉚	Saw cover
㉛	Dust cover
㉜	Rubber cap
㉝	Push button
㉞	Dust box
㉟	Mark of dust box
㊱	Sub handle

SYMBOLS







WARNING

The following show symbols used for the machine. Be sure that you understand their meaning before use.

	CD3605DB: Cordless Metal Cutting Saw
	To reduce the risk of injury, user must read instruction manual.
	Always wear eye protection.
	Always wear hearing protection.

	<p>Only for EU countries Do not dispose of electric tools together with household waste material! In observance of European Directive 2012/19/EU on waste electrical and electronic equipment and its implementation in accordance with national law, electric tools that have reached the end of their life must be collected separately and returned to an environmentally compatible recycling facility.</p>
V	Rated voltage
n_0	No-load speed
	Switching ON
	Switching OFF
	Disconnect the battery
	Prohibited action
	Mode selector switch
	Lighting mode switch
	Always ON (turn off after 2 minute)
	Light only SW-ON
	Always OFF
	Remaining battery indicator switch

Battery

	Lights ; The battery remaining power is over 75%
	Lights ; The battery remaining power is 50%–75%.
	Lights ; The battery remaining power is 25%–50%.
	Lights ; The battery remaining power is less than 25%
	Blinks ; The battery remaining power is nearly empty. Recharge the battery soonest possible.
	Blinks ; Output suspended due to high temperature. Remove the battery from the tool and allow it to fully cool down.
	Blinks ; Output suspended due to failure or malfunction. The problem may be the battery so please contact your dealer.

NOTE

To prevent the battery power consumption caused by forgetting to turn off the LED light, the light goes off automatically in about 2 minutes.

STANDARD ACCESSORIES

In addition to the main unit (1 unit), the package contains the accessories listed on page 288.

Standard accessories are subject to change without notice.

APPLICATIONS

	Blades	Uses
Standard accessories	For cutting soft steel materials*	○ For cutting various types of soft steel materials such as steel pipe, steel channels ("C" channels, "L" angles etc.) and aluminum sash. Cannot be used for cutting tempered steel materials.

* It is possible to cut aluminum. However, when doing so, apply cutting oil to the edge of the blade.

Optional accessories are subject to change without notice.

CAUTION

- Do not connect with a cleaner when cutting steel materials.
- Empty the inside of the saw cover when changing the materials to be cut.
- Do not consecutively cut metal plates.

English

SPECIFICATIONS

1. Power tool

Model		CD3605DB	
Voltage		36 V	
No-Load Speed		4200 min ⁻¹ (Power mode) 2600 min ⁻¹ (Silent mode)	
Capacity	Cutting depth	90°	57.5 mm
Battery available for this tool*		Multi volt battery	
Weight**		3.0 kg (BSL36A18) 3.3 kg (BSL36B18)	

* Existing batteries (BSL3660/3620/3626, BSL18xx series, etc.) cannot be used with this tool.

** According to EPTA-Procedure 01/2014

NOTE

Due to HIKOKI's continuing program of research and development, the specifications herein are subject to change without prior notice.

Electronic control

- Soft-start
- Overload protection
This protection feature cuts off the power to the motor in the event of overloading of motor or a conspicuous reduction in rotational speed during operation.
When the overload protection feature has been activated, the motor may stop.
In this case, release the tool switch and eliminate causes of overloading.
After that you can use it again.
- Overheat protection
This protection feature cuts off the power to the motor and stops the power tool in the event of overheating of motor during operation.
When the overheat protection feature has been activated, the motor may stop.
In this case, release the tool switch and cool it down in a few minutes.
After that you can use it again.
- Continual heavy load protection
This protection function can result in a rotation decline when a continuous heavy load is applied. Should the heavy load continue, the motor may cease to operate.
- Rotation speed changeover function (Power mode / Silent mode)
(Power mode / Silent mode switch function)
Each press of the Mode Selector Switch changes the operating mode. (Fig. 12)
Silent mode reduces maximum motor RPM enabling efficient work with less noise.
The Silent Mode Indicator Lamp lights in Silent mode.
When the load increases during Silent mode, the tool will automatically switch to Power mode and revert back to Silent mode when the load decreases.
In Power mode, no change is made to Silent mode even when the load decreases.

NOTE

- To enable mode changes, pull the switch once after installing the battery.
- Do not give a strong shock to the switch panel or break it. It may lead to a trouble.

2. Battery

Model	BSL36A18
Voltage	36 V / 18 V (Automatic Switching*)
Battery capacity	2.5 Ah / 5.0 Ah (Automatic Switching*)
Available cordless products**	Multi volt series, 18 V product
Available charger	Sliding charger for lithium ion batteries

* The tool itself will automatically switch over.

** Please see our general catalogue for details.

CHARGING

Before using the power tool, charge the battery as follows.

1. **Connect the charger's power cord to the receptacle.**
When connecting the plug of the charger to a receptacle, the charge indicator lamp will blink in red (At 1- second intervals).
 2. **Insert the battery into the charger.**
Firmly insert the battery into the charger as shown in Fig. 17 (on page 5).
 3. **Charging**
When inserting a battery in the charger, the charge indicator lamp will blink in blue.
When the battery becomes fully recharged, the charge indicator lamp will light up in green. (See Table 1)
- (1) Charge indicator lamp indication
The indications of the charge indicator lamp will be as shown in Table 1, according to the condition of the charger or the rechargeable battery.

Table 1

Indications of the charge indicator lamp				
Charge indicator lamp (RED / BLUE / GREEN / PURPLE)	Before charging	Blinks (RED)	Lights for 0.5 seconds. Does not light for 0.5 seconds. (off for 0.5 seconds)	Plugged into power source
	While charging	Blinks (BLUE)	Lights for 0.5 seconds. Does not light for 1 second. (off for 1 second)	Battery capacity at less than 50%
		Blinks (BLUE)	Lights for 1 second. Does not light for 0.5 seconds. (off for 0.5 seconds)	Battery capacity at less than 80%
		Lights (BLUE)	Lights continuously	Battery capacity at more than 80%
	Charging complete	Lights (GREEN)	Lights continuously (Continuous buzzer sound: about 6 seconds)	
	Overheat standby	Blinks (RED)	Lights for 0.3 seconds. Does not light for 0.3 seconds. (off for 0.3 seconds)	Battery overheated. Unable to charge. (Charging will commence when battery cools)
	Charging impossible	Flickers (PURPLE)	Lights for 0.1 seconds. Does not light for 0.1 seconds. (Intermittent buzzer sound: about 2 seconds)	Malfunction in the battery or the charger

- (2) Regarding the temperatures and charging time of the rechargeable battery
The temperatures and charging time will become as shown in **Table 2**.

Table 2

Charger		UC18YSL3					
Battery	Type of battery	Li-ion					
	Temperatures at which the battery can be recharged	0°C–50°C					
	Charging voltage	V	14.4		18		
	Charging time, approx. (At 20°C)	min	BSL14xx series		BSL18xx series		Multi volt series
			(4 cells)	(8 cells)	(5 cells)	(10 cells)	(10 cells)
		BSL1415S : 15 BSL1415 : 15 BSL1415X : 15 BSL1420 : 20 BSL1425 : 25 BSL1430C : 30	BSL1430 : 20 BSL1440 : 26 BSL1450 : 32 BSL1460 : 38	BSL1815S : 15 BSL1815 : 15 BSL1815X : 15 BSL1820 : 20 BSL1820M : 20 BSL1825 : 25 BSL1830C : 30 BSL1850C : 32	BSL1830 : 20 BSL1840 : 26 BSL1850 : 32 BSL1860 : 38	BSL36A18 : 32 BSL36B18 : 52	
USB	Charging voltage	V	5				
	Charging current	A	2				

NOTE

The recharging time may vary according to the ambient temperature and power source voltage.

4. Disconnect the charger's power cord from the receptacle.

5. Hold the charger firmly and pull out the battery.

NOTE

Be sure to pull out the battery from the charger after use, and then keep it.

Regarding electric discharge in case of new batteries, etc.

As the internal chemical substance of new batteries and batteries that have not been used for an extended period is not activated, the electric discharge might be low when using them the first and second time. This is a temporary phenomenon, and normal time required for recharging will be restored by recharging the batteries 2–3 times.

English

How to make the batteries perform longer.

- (1) Recharge the batteries before they become completely exhausted.
When you feel that the power of the tool becomes weaker, stop using the tool and recharge its battery. If you continue to use the tool and exhaust the electric current, the battery may be damaged and its life will become shorter.
- (2) Avoid recharging at high temperatures.
A rechargeable battery will be hot immediately after use. If such a battery is recharged immediately after use, its internal chemical substance will deteriorate, and the battery life will be shortened. Leave the battery and recharge it after it has cooled for a while.

CAUTION

- If the battery is charged while it is heated because it has been left for a long time in a location subject to direct sunlight or because the battery has just been used, the charge indicator lamp of the charger lights for 0.3 seconds, does not light for 0.3 seconds (off for 0.3 seconds). In such a case, first let the battery cool, then start charging.
- When the charge indicator lamp flickers (at 0.2-second intervals), check for and take out any foreign objects in the charger's battery connector. If there are no foreign objects, it is probable that the battery or charger is malfunctioning. Take it to your authorized Service Center.
- Since the built-in micro computer takes about 3 seconds to confirm that the battery being charged with UC18YSL3 is taken out, wait for a minimum of 3 seconds before reinserting it to continue charging. If the battery is reinserted within 3 seconds, the battery may not be properly charged.

MOUNTING AND OPERATION

Action	Figure	Page
Adjusting the cutting depth	9	3
Cutting line	10	3
Switch operation	11	4
About the mode select function (*1)	12	4
Remaining battery indicator	13	4
Using the LED light	14	4
Attaching the guide (sold separately)	15	4
Removing and inserting the battery	16	5
Charging	17	5
Holding the tool	18	5
Connection with cleaner (sold separately)	19	5
Dismounting the saw blade	20	6
Mounting the saw blade (*2)	21	6
Charging a USB device from a electrical outlet	22-a	7
Charging a USB device and battery from a electrical outlet	22-b	7
How to recharge USB device	23	7
When charging of USB device is completed	24	7
Selecting accessories	—	289

- (*1) About the mode select function
Each time the mode selector switch is pushed, the operation mode changes.
When Silent mode is selected, the Silent mode indicator lamp lights up.
Silent mode reduces maximum motor RPM enabling efficient work with less noise.
If the load increases while the motor is operating in Silent mode, it automatically changes to Power mode. Additionally, if the load decreases again, it automatically returns to Silent mode.
With power mode, the protection function activates to reduce the number of revolutions whenever the unit is continuously burdened with a heavy load.

Mode	No-load speed
Power	4200 min ⁻¹
Silent	2600 min ⁻¹

NOTE

- The mode will only change after a battery is installed and the switch is pulled once.
- The current mode will be maintained even if the switch is on/off, or the battery is removed/reinserted.

(*2)

After using the tipped saw blade, dust box may become hot. Take caution when handling.

LED LIGHT WARNING SIGNALS (Fig. 26)

This product features functions that are designed to protect the tool itself as well as the battery. While the switch is pulled, if any of the safeguard functions are triggered during operation, the LED light will blink as described in **Table 3**. When any of the safeguard functions are triggered, follow the instructions described under corrective action.

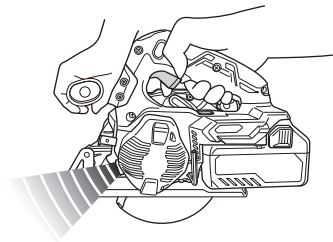



Fig. 26

Table 3

Protective Function	Overheat Protection	Overload Protection
Tool Status	Motor stopped during operation	Motor stopped during operation
LED Lighting Status	0.5 second 	0.1 second 
Lighting Condition of the Display Lamp	Power mode: Light OFF Silent mode: Light ON	Power mode: Light OFF Silent mode: Light ON
Cause	Motor at high temperature	Motor is overloaded
Countermeasure	Allow the unit to fully cool down. LED blinking should stop approximately 10 seconds after releasing the switch.	Remove the cause of the overload. LED blinking should stop approximately 10 seconds after releasing the switch.

DISPOSING OF CHIPS (Fig. 25)

WARNING

When disposing chips, make sure that the tool is switched off and that the battery is removed.

NOTE

- Immediately after cutting steel materials, the chips and the dust box may be hot. Do not touch them directly.
- When disposing of the chips, do not allow the chips to enter the motor portion of the tool body or the battery mount.
- Before changing the material to cut, dispose of the chips that are in the dust box.

CAUTION

- Dispose of the chips that are in the dust box before they accumulate above the marks.
 - Failure to do so will reduce the efficiency of the dust collecting. Additionally, the heat of the chips may deform the dust box.
- (1) Press the hook on the bottom of the dust cover, open the dust cover, and dispose of the chips that are in the dust box.
 - (2) Close the dust cover, and fasten the hook.

MAINTENANCE AND INSPECTION

1. Inspecting the saw blade

Since use of as dull saw blade will degrade efficiency and cause possible motor malfunction, sharpen or replace the saw blade as soon as abrasion is noted.

2. Inspecting the mounting screws

Regularly inspect all mounting screws and ensure that they are properly tightened. Should any of the screws be loose, retighten them immediately. Failure to do so could result in serious hazard.

3. Motor unit maintenance

The motor winding is an important part of this tool. Avoid damaging and be careful to avoid contact with cleaning oil or water.

Dust or particle accumulation in the motor can result in damage.

4. Inspecting and maintaining the lower guard

Always make sure that the lower guard moves smoothly. In the event of any malfunction, immediately repair the lower guard.

5. Inspection of terminals (tool and battery)

Check to make sure that swarf and dust have not collected on the terminals.

On occasion check prior, during and after operation.

CAUTION

Remove any swarf or dust which may have collected on the terminals.

Failure to do so may result in malfunction.

6. Cleaning on the outside

When the power tool is stained, wipe with a soft dry cloth or a cloth moistened with soapy water. Do not use chloric solvents, gasoline or paint thinner, for they melt plastics.

7. Storage

Store the power tool and battery in a place in which the temperature is less than 40°C and out of reach of children.

NOTE

Storing lithium-ion batteries.

Make sure the lithium-ion batteries have been fully charged before storing them.

Prolonged storage (3 months or more) of batteries with a low charge may result in performance deterioration, significantly reducing battery usage time or rendering the batteries incapable of holding a charge.

However, significantly reduced battery usage time may be recovered by repeatedly charging and using the batteries two to five times.

If the battery usage time is extremely short despite repeated charging and use, consider the batteries dead and purchase new batteries.

CAUTION

In the operation and maintenance of power tools, the safety regulations and standards prescribed in each country must be observed.

Important notice on the batteries for the HiKOKI cordless power tools

Please always use one of our designated genuine batteries. We cannot guarantee the safety and performance of our cordless power tool when used with batteries other than these designated by us, or when the battery is disassembled and modified (such as disassembly and replacement of cells or other internal parts).

GUARANTEE

We guarantee HiKOKI Power Tools in accordance with statutory/country specific regulation. This guarantee does not cover defects or damage due to misuse, abuse, or normal wear and tear. In case of complaint, please send the Power Tool, undismantled, with the GUARANTEE CERTIFICATE found at the end of this Handling instruction, to a HiKOKI Authorized Service Center.

English

Information concerning airborne noise and vibration

The measured values were determined according to EN62841 and declared in accordance with ISO 4871.

Measured A-weighted sound power level: 112 dB (A)

Measured A-weighted sound pressure level: 101 dB (A)

Uncertainty K: 3 dB (A).

Wear hearing protection.

Vibration total values (triax vector sum) determined according to EN62841.

Cutting metal:

Vibration emission value $a_{rh} = 1.9 \text{ m/s}^2$

Uncertainty K = 1.5 m/s^2

The declared vibration total value and the declared noise emission value have been measured in accordance with a standard test method and may be used for comparing one tool with another.

They may also be used in a preliminary assessment of exposure.

WARNING

- The vibration and noise emission during actual use of the power tool can differ from the declared total value depending on the ways in which the tool is used especially what kind of workpiece is processed; and
- Identify safety measures to protect the operator that are based on an estimation of exposure in the actual conditions of use (taking account of all parts of the operating cycle such as the times when the tool is switched off and when it is running idle in addition to the trigger time).

NOTE

Due to HiKOKI's continuing program of research and development, the specifications herein are subject to change without prior notice.

TROUBLESHOOTING

Use the inspections in the table below if the tool does not operate normally. If this does not remedy the problem, consult your dealer or the HiKOKI Authorized Service Center.

1. Power tool

Symptom	Possible cause	Remedy
Tool doesn't run	No remaining battery power	Charge the battery.
	Battery isn't fully installed.	Push the battery in until you hear a click.
Tool suddenly stopped	Motor is overloaded	Get rid of the problem causing the overloaded.
	Overload protection is in operation.	
	The battery is overheated.	Let the battery cool down.
Suddenly stopped	Motor was continuously overloaded.	Refer to "LED LIGHT WARNING SIGNALS".
Motor speed declined during operation	Motor was continuously overloaded.	Refer to "LED LIGHT WARNING SIGNALS".
Doesn't cut well	The saw blade is worn or missing teeth.	Replace with a new saw blade.
	The bolt is loose.	Firmly tighten the bolt.
	The saw blade is installed backwards.	Install the saw blade in the proper direction.
Switch can't be pulled	The switch lock is not pushed in enough.	Push the switch lock in all the way.
Sawdust discharge is poor	Sawdust has accumulated in the saw cover.	Remove the sawdust inside the saw cover.
Battery cannot be installed	Attempting to install a battery other than that specified for the tool.	Please install a multi volt type battery.

2. Charger

Symptom	Possible cause	Remedy
The charge indicator lamp is rapidly flickers purple, and battery charging doesn't begin.	The battery is not inserted all the way.	Insert the battery firmly.
	There is foreign matter in the battery terminal or where the battery is attached.	Remove the foreign matter.
The charge indicator lamp blinks red, and battery charging doesn't begin.	The battery is not inserted all the way.	Insert the battery firmly.
	The battery is overheated.	If left alone, the battery will automatically begin charging if its temperature decreases, but this may reduce battery life. It is recommended that the battery be cooled in a well-ventilated location away from direct sunlight before charging it.
Battery usage time is short even though the battery is fully charged.	The battery's life is depleted.	Replace the battery with a new one.
The battery takes a long time to charge.	The temperature of the battery, the charger, or the surrounding environment is extremely low.	Charge the battery indoors or in another warmer environment.
	The charger's vents are blocked, causing its internal components to overheat.	Avoid blocking the vents.
	The cooling fan is not running.	Contact a HIKOKI Authorized Service Center for repairs.
The USB power lamp has switched off and the USB device has stopped charging.	The battery's capacity has become low.	Replace the battery with one that has capacity remaining.
		Plug the charger's power plug into an electric socket.
USB power lamp does not switch off even though the USB device has finished charging.	The USB power lamp lights up green to indicate that USB charging is possible.	This is not a malfunction.
It is unclear what the charging status of a USB device is, or whether its charging is complete.	The USB power lamp does not switch off even when charging is complete.	Examine the USB device that is charging to confirm its charging status.
Charging of a USB device pauses midway.	The charger was plugged into an electrical socket while the USB device was being charged using the battery as the power source.	This is not a malfunction. The charger pauses USB charging for about 5 seconds when it is differentiating between power sources.
	A battery was inserted into the charger while the USB device was being charged using a power socket as the power source.	
Charging of the USB device pauses midway when the battery and the USB device are being charged at the same time.	The battery has become fully charged.	This is not a malfunction. The charger pauses USB charging for about 5 seconds while it checks whether the battery has successfully completed charging.
Charging of the USB device doesn't start when the battery and the USB device are being charged at the same time.	The remaining battery capacity is extremely low.	This is not a malfunction. When the battery capacity reaches a certain level, USB charging automatically begins.

ALLGEMEINE SICHERHEITSHINWEISE FÜR ELEKTROGERÄTE

⚠ WARNUNG

Bitte beachten Sie sämtliche mit diesem Elektrogerät gelieferten Sicherheitshinweise, Anweisungen, Illustrationen und technischen Angaben.

Wenn die nachfolgenden Anweisungen nicht befolgt werden, kann es zu Stromschlag, Brand und/oder ernsthaften Verletzungen kommen.

Bitte bewahren Sie alle Warnhinweise und Anweisungen zum späteren Nachschlagen auf.

Der Begriff „Elektrowerkzeug“ bezieht sich in den Warnhinweisen auf Elektrowerkzeuge mit Netz- (schnurgebunden) oder Akkubetrieb (schnurlos).

1) Sicherheit im Arbeitsbereich

- a) Sorgen Sie für einen sauberen und gut ausgeleuchteten Arbeitsbereich.
Zugestellte oder dunkle Bereiche ziehen Unfälle förmlich an.
- b) Verwenden Sie Elektrowerkzeuge niemals an Orten, an denen Explosionsgefahr besteht, wie zum Beispiel in der Nähe von leicht entflammaren Flüssigkeiten, Gasen oder Stäuben.
Bei der Arbeit mit Elektrowerkzeugen kann es zu Funkenbildung kommen, wodurch sich Stäube oder Dämpfe entzünden können.
- c) Sorgen Sie bei der Arbeit mit Elektrowerkzeugen dafür, dass sich keine Zuschauer (insbesondere Kinder) in der Nähe befinden.
Wenn Sie abgelenkt werden, können Sie die Kontrolle über das Werkzeug verlieren.

2) Elektrische Sicherheit

- a) Elektrowerkzeuge müssen mit passender Stromversorgung betrieben werden. Nehmen Sie niemals irgendwelche Änderungen am Anschlussstecker vor. Verwenden Sie bei Elektrowerkzeugen mit Schutzkontakt (geerdet) niemals Adapterstecker.
Stecker im Originalzustand und passende Steckdosen reduzieren das Stromschlagrisiko.
- b) Vermeiden Sie Körperkontakt mit geerdeten Gegenständen wie Rohrleitungen, Heizungen, Herden oder Kühlschränken.
Bei Körperkontakt mit geerdeten Gegenständen besteht ein erhöhtes Stromschlagrisiko.
- c) Setzen Sie Elektrowerkzeuge niemals Regen oder sonstiger Feuchtigkeit aus.
Wenn Flüssigkeiten in ein Elektrowerkzeug eindringen, erhöht sich das Stromschlagrisiko.
- d) Verwenden Sie das Anschlusskabel nicht missbräuchlich. Tragen Sie das Elektrowerkzeug niemals am Stromkabel, ziehen Sie es nicht damit heran und ziehen Sie den Stecker nicht am Anschlusskabel aus der Steckdose. Halten Sie das Anschlusskabel von Hitzequellen, Öl, scharfen Kanten und beweglichen Teilen fern.
Beschädigte oder verdrehte Anschlusskabel erhöhen das Stromschlagrisiko.
- e) Verwenden Sie, wenn Sie ein Elektrowerkzeug im Freien benutzen, ein für den Außeneinsatz geeignetes Verlängerungskabel.
Ein für den Außeneinsatz geeignetes Kabel vermindert das Stromschlagrisiko.

- f) Falls sich der Betrieb des Elektrowerkzeugs in feuchter Umgebung nicht vermeiden lässt, verwenden Sie eine Stromversorgung mit Fehlerstromschutzeinrichtung (Residual Current Device, RCD).

Durch den Einsatz einer Fehlerstromschutzeinrichtung wird das Risiko eines elektrischen Schlages reduziert.

3) Persönliche Sicherheit

- a) Bleiben Sie wachsam, achten Sie auf das, was Sie tun, und setzen Sie Ihren Verstand ein, wenn Sie mit Elektrowerkzeugen arbeiten. Benutzen Sie keine Elektrowerkzeuge, wenn Sie müde sind oder unter Einfluss von Drogen, Alkohol oder Medikamenten stehen.
Bei der Arbeit mit Elektrowerkzeugen können bereits kurze Phasen der Unaufmerksamkeit zu schweren Verletzungen führen.
- b) Benutzen Sie eine persönliche Schutzausrüstung. Tragen Sie immer einen Augenschutz.
Schutzausrüstung wie Staubmaske, rutschfeste Sicherheitsschuhe, Schutzhelm und Gehörschutz senken bei angemessenem Einsatz das Verletzungsrisiko.
- c) Vermeiden Sie unbeabsichtigtes Einschalten. Achten Sie darauf, dass sich der Schalter in der Aus- (Off-) Position befindet, ehe Sie das Gerät mit der Stromversorgung und/oder Batteriestromversorgung verbinden, es aufheben oder herumtragen.
Das Herumtragen von Elektrowerkzeugen mit dem Finger am Schalter oder das Herstellen der Stromversorgung bei betätigtem Schalter zieht Unfälle regelrecht an.
- d) Entfernen Sie sämtliche Einstellwerkzeuge (Einstellschlüssel), ehe Sie das Elektrowerkzeug einschalten.
Ein an einem beweglichen Teil des Elektrowerkzeugs angebrachter Schlüssel kann zu Verletzungen führen.
- e) Überstrecken Sie sich nicht. Achten Sie jederzeit darauf, sicher zu stehen und das Gleichgewicht zu bewahren.
Dadurch haben Sie das Elektrowerkzeug in unerwarteten Situationen besser im Griff.
- f) Tragen Sie geeignete Kleidung. Tragen Sie keine lose Kleidung oder Schmuck. Halten Sie Ihr Haar und Ihre Kleidung von beweglichen Teilen fern.
Lose Kleidung, Schmuck oder langes Haar kann von beweglichen Teilen erfasst werden.
- g) Wenn Anschlüsse für Staubabsaug- und -sammelvorrichtungen vorhanden sind, sorgen Sie dafür, dass diese richtig angeschlossen und eingesetzt werden.
Durch Entfernen des Staubes können staubbezogene Gefahren vermindert werden.
- h) Lassen Sie es nicht zu, dass die durch häufigen Gebrauch von Werkzeugen erworbene Vertrautheit Sie nachlässig macht und Sie die Sicherheitsrichtlinien für das Werkzeug ignorieren.
Eine unvorsichtige Handlung kann in Sekundenbruchteilen zu schweren Verletzungen führen.

4) Einsatz und Pflege von Elektrowerkzeugen

- a) Überbeanspruchen Sie Elektrowerkzeuge nicht. Benutzen Sie das richtige Elektrowerkzeug für Ihren Einsatzzweck.

Das richtige Elektrowerkzeug erledigt seine Arbeit bei bestimmungsgemäßem Einsatz besser und sicherer.

- b) **Benutzen Sie das Elektrowerkzeug nicht, wenn es sich nicht am Schalter ein- und ausschalten lässt.**

Jedes Elektrowerkzeug, das nicht mit dem Schalter betätigt werden kann, stellt eine Gefahr dar und muss repariert werden.

- c) **Ziehen Sie den Stecker der Stromversorgung ab und/oder entfernen Sie den Akkupack vom Elektrowerkzeug, falls abnehmbar, ehe Sie Einstellarbeiten vornehmen, Zubehörteile tauschen oder das Elektrowerkzeug verstauen.** Solche präventiven Sicherheitsmaßnahmen verhindern den unbeabsichtigten Anlauf des Elektrowerkzeugs und die damit verbundenen Gefahren.

- d) **Lagern Sie nicht benutzte Elektrowerkzeuge außerhalb der Reichweite von Kindern, lassen Sie nicht zu, dass Personen das Elektrowerkzeug bedienen, die nicht mit dem Werkzeug selbst und/oder diesen Anweisungen vertraut sind.**

Elektrowerkzeuge in ungeschulten Händen sind gefährlich.

- e) **Wartung von Elektrowerkzeugen und Zubehör.** Prüfen Sie sie auf Fehlausrichtungen, Leichtgängigkeit beweglicher Teile, Beschädigungen von Teilen und auf alle anderen Umstände, die sich auf den Betrieb des Elektrowerkzeugs auswirken können. Lassen Sie das Elektrowerkzeug bei Beschädigungen reparieren, ehe Sie es benutzen.

Viele Unfälle mit Elektrowerkzeugen sind auf schlechte Wartung zurückzuführen.

- f) **Halten Sie Schneidwerkzeuge scharf und sauber.**

Richtig gewartete Schneidwerkzeuge mit scharfen Schneiden bleiben weniger häufig hängen und sind einfacher zu beherrschen.

- g) **Benutzen Sie Elektrowerkzeuge, Zubehör, Werkzeugschneiden und Ähnliches in Übereinstimmung mit diesen Anweisungen – beachten Sie dabei die jeweiligen Arbeitsbedingungen und die Art der auszuführenden Arbeiten.**

Der Gebrauch des Elektrowerkzeugs für andere als die vorgesehenen Anwendungen kann zu gefährlichen Situationen führen.

- h) **Halten Sie Handgriffe und Greifflächen trocken, sauber und frei von Öl und Fett.**

Rutschige Handgriffe und Greifflächen lassen keine sichere Handhabung und Kontrolle des Werkzeugs in unerwarteten Situationen zu.

5) Verwendung und Pflege der Batterie

- a) **Laden Sie das Gerät nur mit dem vom Hersteller empfohlenen Ladegerät auf.**

Ein Ladegerät für einen speziellen Batterietyp kann bei Verwendung mit anderen Batterien zu Brandgefahr führen.

- b) **Verwenden Sie nur die für das Elektrowerkzeug speziell empfohlenen Akkus.**

Eine Verwendung von anderen Batterien kann zu Verletzungen und Bränden führen.

- c) **Ist der Akku nicht in Gebrauch, achten Sie darauf, dass er nicht mit Metallgegenständen, beispielsweise Büroklammern, Münzen, Schlüsseln, Nägeln, Schrauben oder anderen kleinen Metallgegenständen in Kontakt kommt, da diese Gegenstände einen Kurzschluss der Anschlüsse verursachen können.**

Ein Kurzschluss der Batterieanschlüsse kann zu Verbrennungen oder Bränden führen.

- d) **Im Falle von missbräuchlichen Bedingungen kann Flüssigkeit aus dem Akku austreten. Vermeiden Sie in diesem Fall jeglichen Kontakt. Sollten Sie dennoch mit der Batterieflüssigkeit in Berührung kommen, waschen Sie die betroffene Stelle gründlich mit Wasser ab. Ist die Flüssigkeit ins Auge geraten, suchen Sie einen Arzt auf.**

Ausgetretene Batterieflüssigkeiten können zu Reizungen oder Verbrennungen führen.

- e) **Verwenden Sie keinen Akku oder kein Werkzeug, der oder das beschädigt oder verändert ist.** Beschädigte oder veränderte Akkus können ein unvorhersehbares Verhalten aufweisen, das zu einem Feuer, einer Explosion oder Verletzung führen kann.

- f) **Setzen Sie den Akku oder das Werkzeug keinem Feuer oder keiner zu hohen Temperatur aus.** Die Einwirkung von Feuer oder einer Temperatur über 130°C kann zu einer Explosion führen.

- g) **Befolgen Sie alle Anweisungen zum Aufladen und laden Sie den Akku oder das Werkzeug nicht außerhalb des Temperaturbereichs auf, der in der Anleitung angegeben ist.**

Wenn Sie den Akku falsch oder bei Temperaturen außerhalb des angegebenen Bereichs aufladen, kann der Akku beschädigt werden und die Gefahr eines Brandes steigen.

6) Service

- a) **Lassen Sie Ihr Elektrowerkzeug durch qualifizierte Fachkräfte und nur unter Einsatz der passenden Originalersatzteile warten.**

Dies sorgt dafür, dass die Sicherheit des Elektrowerkzeugs nicht beeinträchtigt wird.

- b) **Warten Sie niemals beschädigte Akkus.**

Die Wartung von Akkus ist stets vom Hersteller oder autorisierten Dienstleistern durchzuführen.

VORSICHT

Von Kindern und gebrechlichen Personen fernhalten. Werkzeuge sollten bei Nichtgebrauch außerhalb der Reichweite von Kindern und gebrechlichen Personen aufbewahrt werden.

SICHERHEITSHINWEISE FÜR DIE AKKU-METALLSÄGE

Schneidvorgänge

- a) **⚠️ GEFAHR: Halten Sie Ihre Hände vom Arbeitsbereich und dem Blatt fern.**

Wenn Sie die Säge mit beiden Händen halten, können Sie sich nicht in die Finger schneiden.

- b) **Greifen Sie nicht unter das Werkstück.**

Die Schutzabdeckung kann Sie nicht vor dem Teil des Sägeblattes schützen, der sich unter dem Werkstück befindet.

- c) **Passen Sie die Schnitttiefe der Stärke des Werkstücks an.**

Unterhalb des Werkstückes sollte weniger als ein ganzer Sägezahn sichtbar sein.

- d) **Halten Sie das Werkstück während des Sägens niemals mit den Händen oder über die Beine gelegt. Befestigen Sie das Werkstück auf einer stabilen Unterlage.**

Es ist wichtig, das Werkstück richtig zu stützen, damit es nicht zu Körperkontakt, Festfressen des Sägeblattes oder Kontrollverlust kommt.

Deutsch

- e) **Halten Sie das Elektrowerkzeug bei Arbeiten, bei denen das Schneidwerkzeug verborgene Stromleitungen berühren könnte, an den isolierten Griffflächen fest.**
Der Kontakt mit stromführenden Leitungen setzt auch freiliegende Metallteile des Elektrowerkzeugs unter Strom und könnte für den Bediener zu einem Stromschlag führen.
- f) **Benutzen Sie beim Trennen (Längsschnitt) grundsätzlich einen Parallel- oder Linealanschlag.**
Dies verbessert die Schnittpräzision und erschwert ein Festfressen des Sägeblattes.
- g) **Benutzen Sie grundsätzlich Sägeblätter der richtigen Bohrungsgröße und -form (Rund- oder Diamantform).**
Sägeblätter, die nicht exakt zur Sägeblattaufnahme der Säge passen, laufen nicht zentriert und können außer Kontrolle geraten.
- h) **Benutzen Sie niemals beschädigte oder unpassende Sägeblatt-Unterlegscheiben oder -Schrauben.**
Die Sägeblatt-Unterlegscheiben und -Schrauben wurden speziell für Ihre Säge entwickelt – für beste Leistung und höchste Betriebssicherheit.
- d) **Unterlegen Sie große Platten, um ein Verkleben des Blattes und Rückschlag zu vermeiden.**
Große Werkstücke neigen dazu, unter ihrem Eigengewicht nachzugeben. An beiden Seiten des Werkstückes müssen Auflagen angebracht werden – nahe der Schnittlinie und an den Kanten des Werkstückes.
- e) **Benutzen Sie keine stumpfen oder beschädigten Sägeblätter.**
Stumpfe oder unsachgemäß eingesetzte Sägeblätter erzeugen eine enge Schnittfuge und übermäßige Reibung, führen zum Festfressen des Blattes und zum Rückschlag.
- f) **Der Einstellhebel für die Schnitttiefe muss vor dem Sägen fest und sicher arretiert sein.**
Falls sich die Sägeblatteinstellung während des Schnitts verschiebt, kann sich das Blatt festfressen und Rückschlag eintreten.
- g) **Gehen Sie beim Schneiden in Wände oder andere Blindbereiche mit besonderer Vorsicht vor.**
Das vordringende Sägeblatt kann in Objekte eindringen, die einen Rückschlag verursachen.

Funktionsweise der unteren Schutzabdeckung

- a) **Prüfen Sie vor jedem Gebrauch, ob die untere Schutzabdeckung richtig schließt. Benutzen Sie die Säge nicht, wenn sich die untere Schutzabdeckung nicht frei bewegen lässt und sich nicht verzögerungsfrei schließt. Klemmen oder binden Sie die untere Schutzabdeckung niemals in geöffneter Position fest.**
Falls die Säge aus Versehen fallen gelassen wird, kann sich die untere Schutzabdeckung verbiegen. Ziehen Sie die untere Schutzabdeckung mit dem vorgesehenen Handgriff zurück und überzeugen Sie sich, dass sie sich frei bewegen lässt und in sämtlichen Schnittwinkeln und -tiefen nicht das Sägeblatt berührt.
- b) **Überprüfen Sie die einwandfreie Funktion der unteren Schutzabdeckungsfeder. Falls Schutzabdeckung und Feder nicht einwandfrei arbeiten sollten, müssen diese vor Arbeitsbeginn instandgesetzt werden.**
Die untere Schutzabdeckung kann schwergängig werden, wenn Teile beschädigt sind, sich Gummiablagerungen oder sonstige Rückstände angesammelt haben.
- c) **Die untere Abdeckung lässt sich manuell zurückziehen. Dies darf nur für spezielle Schnitte wie Einstechschnitte und Schifterschnitte geschehen. Heben Sie die untere Schutzabdeckung am zurückgehenden Handgriff an. Sobald das Sägeblatt in das Werkstück eindringt, muss die Schutzabdeckung wieder losgelassen werden.**
Bei allen anderen Sägearbeiten sollte die untere Schutzabdeckung automatisch betätigt werden.
- d) **Achten Sie immer darauf, dass die untere Schutzabdeckung das Sägeblatt umgibt, ehe Sie die Säge auf der Werkbank oder dem Boden absetzen.**
Ein ungeschütztes, laufendes Sägeblatt löst eine Rückwärtsbewegung der Säge aus und zerschneidet alles, was sich im Weg befindet. Beachten Sie die Zeit vom Abschalten bis zum Stillstand des Sägeblattes.

Ursachen für Rückschlag und diesbezügliche Warnungen

- der Rückschlag ist eine plötzliche Reaktion auf ein verklebtes, blockiertes oder falsch ausgerichtetes Sägeblatt und führt zu unkontrollierten Springen der Säge aus dem Werkstück zum Bediener hin;
- wenn sich das Blatt in der enger werdenden Schnittfuge verklemmt oder blockiert, wird die Drehbewegung des Blattes verhindert und das Gerät durch die Motorkraft urplötzlich Richtung Bediener geschleudert;
- wenn sich das Blatt innerhalb der Schnittfuge verbiegt oder falsch ausrichtet, können sich die Zähne am rückwärtigen Teil des Sägeblattes in die Holzoberfläche graben und das Blatt zum Bediener hin aus der Schnittfuge springen lassen.

Ein Rückschlag ist das Ergebnis missbräuchlicher Nutzung der Säge und/oder falscher Bedienschritte oder ungeeigneter Arbeitsbedingungen – und kann durch geeignete Schutzmaßnahmen (wie nachstehend) verhindert werden.

- a) **Halten Sie die Säge sicher fest und halten Sie Ihre Arme so, dass sie einen möglichen Rückschlag abfangen können. Stellen Sie sich so hin, dass sich Ihr Körper seitlich hinter dem Sägeblatt befindet, nicht jedoch direkt dahinter.**
Durch den Rückschlag kann die Säge nach hinten springen; die Rückschlagkräfte lassen sich vom Bediener aber in den Griff bekommen, wenn die richtigen Vorsichtsmaßnahmen getroffen werden.
- b) **Wenn sich das Blatt festfressen sollte oder Sie die Schneidarbeit aus sonstigen Gründen unterbrechen sollten, schalten Sie die Säge ab und bewegen sie nicht mehr, bis das Blatt vollständig stillsteht. Versuchen Sie niemals, das Sägeblatt aus dem Werkstück zu lösen oder die Säge nach hinten zu ziehen, während sich das Sägeblatt dreht – dies kann zum Rückschlag führen.**
Überprüfen Sie die Ursache des Festfressens und treffen Sie entsprechende Gegenmaßnahmen.
- c) **Wenn Sie die Säge erneut starten, während sich das Blatt bereits im Werkstück befindet, zentrieren Sie das Blatt in der Schnittfuge, so dass die Sägezähne nicht im Material stecken.**
Wenn das Sägeblatt festgefressen ist, kann es sich beim Anlauf der Säge nach oben arbeiten oder aus dem Werkstück springen.

ZUSÄTZLICHE SICHERHEITSWARNUNGEN

1. Lassen Sie keine Fremdkörper durch das Anschlussloch der Batterie eindringen.
2. Niemals die Batterie und das Ladegerät zerlegen.
3. Niemals die Batterie kurzschließen. Ein Kurzschließen der Batterie verursacht hohe Stromstärken und Überhitzung. Das kann zu Verbrennungen und zu Schäden an der Batterie führen.
4. Die Batterie nicht ins Feuer werfen. Sie könnte dabei explodieren.
5. Wenn dieses Gerät ununterbrochen betrieben wird, kann Überhitzung auftreten und zu Schäden an Motor und Schalter führen. Lassen Sie das Gerät bitte etwa 15 Minuten lang zum Abkühlen unbenutzt liegen.
6. Schieben Sie keine Gegenstände durch die Belüftungsschlitze des Ladegeräts. Wenn Metallobjekte oder entzündliche Gegenstände durch die Belüftungsschlitze des Ladegeräts eindringen, kann dies zu elektrischen Schlägen führen oder das Ladegerät beschädigen.
7. Das Benutzen einer leeren Batterie beschädigt das Ladegerät.
8. Bringen Sie die Batterie zu dem Geschäft, wo Sie sie gekauft haben, sobald die Lebensdauer der Batterie zur Neige geht. Die leere Batterie nicht wegwerfen.
9. Ohrenstöpsel zum Schutz der Ohren während des Betriebes tragen.
10. Verwenden Sie ausschließlich Sägeblätter mit dem auf dem Gerät angegebenen Durchmesser.
11. Verwenden Sie keine Schleifscheiben.
12. Verwenden Sie keine verbogenen oder gerissenen Sägeblätter.
13. Verwenden Sie keine Sägeblätter aus Schnellarbeitsstahl.
14. Verwenden Sie keine Sägeblätter, die nicht den in dieser Anweisung aufgeführten Kriterien entsprechen.
15. Stoppen Sie die Sägeblätter nicht durch seitlichen Druck auf die Scheibe.
16. Halten Sie die Sägeblätter immer scharf.
17. Stellen Sie sicher, dass sich die untere Schutzabdeckung reibungslos und frei bewegen lässt.
18. Benutzen Sie die Kreissäge niemals mit in offener Position fixierter unterer Schutzabdeckung.
19. Stellen Sie stets sicher, dass der Rückzugmechanismus des Schutzsystems ordnungsgemäß funktioniert.
20. Betätigen Sie die Kreissäge nie mit schrägstehendem oder seitlich stehendem Sägeblatt.
21. Achten Sie Immer darauf, dass das Werkstück keine Fremdkörper wie Nägel enthält.
22. Die Sägeblätter sollten 150 mm haben.
23. Ziehen Sie vor der Durchführung jeglicher Einstellung, Inspektion oder Wartung die Batterie heraus.
24. Achten Sie auf Rückschlag von der Bremse. Diese Kreissäge hat eine elektrische Bremse, die bei Freigabe des Schalters tätig wird. Halten Sie die Kreissäge sicher fest, da es bei Tätigwerden der Bremse zu einem gewissen Rückschlag kommt.
25. Prüfen Sie, dass die zu verwendende Netzspannung der Angabe auf dem Typenschild entspricht.
26. Stellen Sie sicher, dass der Schalter auf der Aus-Position (OFF) steht. Wird die Batterie in das Elektrogerät eingesetzt, während sich der Schalter in der Ein-Stellung (ON) befindet, läuft das Elektrogerät sofort an, was einen ernsthaften Unfall verursachen könnte.
27. Sägen Sie nicht, während die Basis nicht auf dem Material aufliegt. Wenn das Sägeblatt klemmt, oder wenn Sie das Sägen aus irgendeinem Grund unterbrechen müssen, so lassen Sie den Abzugsschalter los und bewegen Sie die Säge nicht, bis das Sägeblatt vollständig angehalten hat. Versuchen Sie niemals, die Säge aus dem Werkstück zu ziehen oder die Säge nach hinten zu ziehen, während sich das Sägeblatt dreht, da es sonst zu Rückschlag kommen kann. Untersuchen Sie die Ursache für das Klemmen des Sägeblatts und ergreifen Sie Maßnahmen, um dies zu vermeiden.
28. Unterstützen Sie große Platten, um das Risiko von Einklemmen des Sägeblatts und Rückschlag auf ein Minimum zu verringern. Große Platten neigen dazu, sich unter ihrem eigenen Gewicht durchzubiegen (**Abb. 3**). Die Stützen müssen wie in **Abb. 2** gezeigt auf beiden Seiten in der Nähe der Schnittlinie und an den Kanten unter die Platte gestellt werden. Wenn die Säge beim Sägebetrieb auf dem Werkstück aufgesetzt wird, so ist die Säge auf dem größeren Teil aufzusetzen und der kleinere Teil abzusägen, um das Risiko von Einklemmen des Sägeblatts und Rückschlag auf ein Minimum zu verringern.
29. Lassen Sie besondere Vorsicht walten, wenn Sie einen Taschenschnitt in vorhandene Wände oder andere Blindbereiche machen. Das hervorstehende Sägeblatt kann Objekte sägen, die Rückschlag verursachen. Halten Sie niemals Ihre Hand oder Ihre Finger hinter die Säge (**Abb. 4**). Im Fall von Rückschlag kann sonst die Säge auf Ihre Hand springen und möglicherweise schwere Verletzungen verursachen.
30. **WARNUNG:** Es ist wichtig, das Werkstück angemessen zu unterstützen und die Säge fest zu halten, um nicht die Kontrolle über die Säge zu verlieren, da es sonst zu Körperverletzungen kommen kann. **Abb. 5** zeigt eine typische Handunterstützung der Säge.
31. Setzen Sie den breiteren Teil des Sägebasis auf den Teil des Werkstücks, der fest unterstützt ist, und nicht auf den Abschnitt, der nach dem Absägen herunterfällt. Als Beispiel zeigt **Abb. 6** die richtige und **Abb. 7** die falsche Methode. **VERSUCHEN SIE NICHT, DAS KURZE STÜCK MIT DER HAND ZU HALTEN!**
32. Versuchen Sie niemals zu sägen, während die Kreissäge umgekehrt in einem Schraubstock eingespannt ist. Dies ist sehr gefährlich und kann schwere Unfälle verursachen (**Abb. 8**).
33. Sollte der Hebel gelöst bleiben, entsteht eine sehr gefährliche Situation. Klemmen Sie ihn immer fest ein. (**Abb. 9**)
34. Machen Sie sich vor jeder Schneidtätigkeit mit dem zu schneidenden Material vertraut. Falls das zu schneidende Material voraussichtlich schädliche oder giftige Stäube freisetzt, achten Sie in jedem Fall darauf, den Staubbeutel oder ein geeignetes Staubabsaugsystem ordnungsgemäß an den Staubauslass anzuschließen. Tragen Sie am besten eine Staubschutzmaske, wenn vorhanden.
 - Warten Sie, bevor Sie mit dem Sägen beginnen, bis das Sägeblatt seine volle Umdrehungsgeschwindigkeit erreicht hat.
 - Sollte das Sägeblatt während der Arbeit anhalten oder ungewöhnliche Geräusche von sich geben, schalten Sie das Gerät sofort AUS (OFF).
 - Der Einsatz der Kreissäge mit nach oben oder zur Seite weisendem Sägeblatt ist sehr gefährlich. Vermeiden Sie derartige ungewöhnliche Arbeiten.
 - Tragen Sie beim Schneiden von Werkstücken grundsätzlich eine Schutzbrille.
 - Wenn Sie mit der Arbeit fertig sind, ziehen Sie immer den Akku heraus.
35. Vergewissern Sie sich nach dem Anbringen des neuen Sägeblattes, dass der Sperrhebel in die vorgeschriebene Position gestellt ist.
36. Niemals direkt in die LED blicken! Wird das Auge kontinuierlich den LED-Strahlen ausgesetzt, kann es zu Augenverletzungen kommen.
37. Verwenden Sie das Produkt nicht, wenn das Werkzeug oder die Akkuanschlüsse (Akkuhalterung) verformt sind. Wenn der Akku eingesetzt wird, kann es zu einem Kurzschluss kommen, der zu Rauchentwicklung oder Entzündung führen kann.

Deutsch

38. Halten Sie die Anschlüsse am Werkzeug (Akkualterung) frei von Spänen und Staub.
 - Stellen Sie vor der Verwendung sicher, dass sich keine Späne und kein Staub im Bereich der Anschlüsse angesammelt haben.
 - Versuchen Sie während des Einsatzes zu vermeiden, dass Späne oder Staub vom Werkzeug auf den Akku fallen.
 - Lassen Sie das Werkzeug in einer Arbeitspause oder nach dem Einsatz nicht in einem Bereich liegen, in dem es herabfallenden Spänen oder Staub ausgesetzt sein kann.
Das könnte einen Kurzschluss verursachen, der zu Rauchentwicklung oder Entzündung führen kann.
39. Halten Sie das Werkzeug immer fest mit beiden Händen an den Griffen. (**Abb. 18**)
40. Verwenden Sie das Werkzeug und den Akku immer bei Temperaturen zwischen -5°C und 40°C.
41. Verwenden Sie ein Sägeblatt, das für das jeweilige unterschiedliche Schneidmaterial geeignet ist.
42. Verwenden Sie ein Sägeblatt mit einer angegebenen Drehgeschwindigkeit, die gleich der oder höher als die auf dem Werkzeug angezeigte Drehgeschwindigkeit ist.
3. Beschädigte oder verformte Batterien dürfen nicht weiter verwendet werden.
4. Achten Sie auf den richtigen Anschluss der Pole.
5. Schließen Sie die Batterie nicht direkt an Stromsteckdosen oder Zigarettenanzünder im Auto an.
6. Verwenden Sie die Batterie nur für den angegebenen Zweck.
7. Falls die Batterie nach Verstreichen der angegebenen Ladezeit nicht vollständig aufgeladen ist, brechen Sie den Ladevorgang unverzüglich ab.
8. Vermeiden Sie hohe Temperaturen und hohen Druck, wie er beispielsweise in der Mikrowelle, einem Trockner, oder einem Hochdruckbehälter auftritt.
9. Halten Sie die Batterie sofort von offenen Flammen fern, wenn Sie ein Leck oder üblen Geruch feststellen.
10. Vermeiden Sie eine Verwendung an Orten, an denen starke statische Elektrizität erzeugt wird.
11. Werden ein Leck, übler Geruch, Erwärmung, Verfärbungen, Verformungen oder sonstige Anomalitäten während der Verwendung, des Aufladens oder der Lagerung festgestellt, entfernen Sie die Batterie unverzüglich vom Werkzeug oder vom Ladegerät und beenden Sie die Verwendung.
12. Tauchen Sie den Akku nicht ins Wasser und lassen Sie keine Flüssigkeiten ins Innere gelangen. Leitfähige Flüssigkeiten, wie z. B. Wasser, können Schäden verursachen, die zu einem Brand oder einer Explosion führen. Lagern Sie Ihren Akku an einem kühlen, trockenen Ort, fern von brennbaren und entzündlichen Gegenständen. Korrosive Gase in der Atmosphäre müssen gemieden werden.

WARNUNG ZUM LITHIUM-IONEN- AKKU

Um die Lebensdauer des Lithium-Ionen-Akkus zu verlängern, ist dieser mit einer Schutzfunktion zum Stoppen der Leistungsabgabe ausgestattet.

In den unten beschriebenen Fällen 1 bis 3 kann bei der Benutzung dieses Produkts der Motor abschalten, selbst wenn Sie den Schalter drücken. Dies ist kein Defekt sondern das Resultat der Schutzfunktion.

1. Wenn die verbleibende Akkuleistung nicht mehr ausreicht, schaltet der Motor ab.
Laden Sie in einem solchen Fall den Akku umgehend auf.
2. Wenn das Werkzeug überlastet ist, kann es zum Abschalten des Motors kommen. Lassen Sie in diesem Fall den Schalter des Werkzeugs los und beseitigen Sie die Ursache der Überlastung. Danach können Sie das Werkzeug wieder verwenden.
3. Kommt es während des Betriebs zu einer Überhitzung der Batterie, wird das Gerät unter Umständen angehalten. Unterbrechen Sie in diesem Fall Ihre Arbeit und lassen Sie die Batterie abkühlen. Danach können Sie das Werkzeug wieder verwenden.

Bitte beachten Sie die folgenden Warnhinweise.

WARNUNG

Zur Vermeidung eines Auslaufens der Batterie, Erwärmung, Rauchentwicklung, Explosionen und vorzeitiger Zündung beachten Sie bitte die folgenden Vorsichtsmaßnahmen.

1. Stellen Sie sicher, dass sich keine Späne und Staub auf der Batterie ansammeln.
 - Stellen Sie während der Arbeit sicher, dass keine Späne und Staub auf die Batterie fallen.
 - Stellen Sie sicher, dass sich Staub und Späne, die während der Bearbeitung auf das Elektrowerkzeug fallen, nicht auf der Batterie ansammeln.
 - Lagern Sie ungebrauchte Batterien nicht an Plätzen, an denen Staub oder Späne anfallen.
 - Vor dem Einlagern einer Batterie sind sämtlicher Staub und Späne zu entfernen. Weiterhin ist zu berücksichtigen, dass die Batterie nicht zusammen mit Metallteilen (Schrauben, Nägel, usw.) gelagert werden darf.
2. Achten Sie darauf, dass die Batterie nicht durch einen spitzen Gegenstand, beispielsweise einen Nagel, beschädigt wird. Vermeiden Sie Schläge mit dem Hammer. Treten Sie nicht gegen die Batterie, werfen Sie diese nicht, und vermeiden Sie schwere Stöße.

VORSICHT

1. Tritt die auslaufende Flüssigkeit in Kontakt mit Ihren Augen, reiben Sie diese nicht, sondern waschen Sie sie mit sauberem Leitungswasser gut aus und suchen Sie unverzüglich einen Arzt auf.
Ohne sachgemäße Behandlung können Augenverletzungen auftreten.
2. Wenn die ausgelaufene Flüssigkeit auf Haut oder Kleidung trifft, waschen Sie diese unverzüglich mit sauberem Wasser ab.
Es besteht die Gefahr von Hautreizungen.
3. Beim Auftreten von Rost, üblem Geruch, Erwärmung, Verfärbungen, Verformungen oder sonstigen Anomalitäten während der ersten Verwendung der Batterie, ist diese nicht weiter zu verwenden. Bringen Sie die Batterie zum Händler oder Verkäufer zurück.

WARNUNG

Wenn ein leitfähiger Fremdkörper in das Gehäuse einer Lithiumionenbatterie eindringt, kann sie kurzgeschlossen und ein Brand verursacht werden. Befolgen Sie beim Lagern einer Lithiumionenbatterie unbedingt folgende Regeln:

- Legen Sie in das Aufbewahrungsetui keine leitfähigen Trümmer, Nägel und Drähte wie etwa Eisen- und Kupferdrähte.
- Laden Sie, damit kein Kurzschluss auftreten kann, die Batterie in das Werkzeug oder schieben Sie sie sicher in die Batteriehülle zum Lagern so weit ein, dass der Ventilator nicht sichtbar ist.

BEZÜGLICH DES TRANSPORTS VON LITHIUM-IONEN-BATTERIEN

Beim Transport von Lithium-Ionen-Batterien beachten Sie bitte die folgenden Vorsichtsmaßnahmen.

WARNUNG

Weisen Sie die Transportfirma darauf hin, dass ein Paket eine Lithium-Ionen-Batterie enthält, informieren Sie das Unternehmen über ihre Leistungsabgabe und befolgen Sie die Anweisungen der Transportfirma, wenn Sie den Transport in die Wege leiten.

- Lithium-Ionen-Batterien, die eine Leistungsabgabe von 100 Wh überschreiten, werden in der Einstufung des Frachtguts als Gefahrgüter angesehen und erfordern spezielle Anwendungsverfahren.
- Für den Transport über Straßen müssen die internationalen Gesetze und die Regeln und Vorschriften des Bestimmungslands eingehalten werden.
- Wenn der BSL36B18 im Werkzeug installiert wird, überschreitet die Leistung 100 Wh und das Gerät wird als Fracht als Gefahrgut eingestuft.

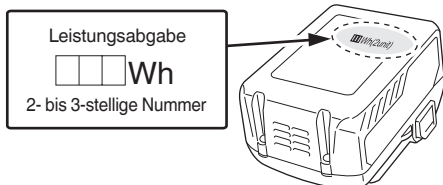

USB GERÄT VERBINDUNGSVORKEHRUNGEN (NUR MIT DEM LADEGERÄT UC18YSL3)

Wenn ein unvorhergesehenes Problem auftritt, kann es passieren, dass die Daten auf dem USB Gerät unlesbar oder zerstört werden. Stellen Sie immer sicher, dass Sie ein Backup aller Daten auf dem USB Gerät erstellt haben, bevor Sie es benutzen.

Bitte beachten Sie, dass unsere Firma keinerlei Haftung übernimmt, wenn gespeicherte Daten auf einem USB Gerät zerstört werden oder verloren gehen, ebenso wenig wie für Schäden, die an einem verbundenen Gerät entstehen.

WARNUNG

- Überprüfen Sie vor Gebrauch das angeschlossene USB-Kabel auf Fehler oder Beschädigungen. Die Verwendung eines defekten oder beschädigten USB-Kabels kann eine Rauchentwicklung oder Entzündung verursachen.
- Wenn das Produkt nicht verwendet wird, decken Sie den USB-Anschluss mit der Gummiaabdeckung ab. Staubansammlung usw. im USB-Anschluss kann eine Rauchentwicklung oder Entzündung verursachen.

HINWEIS

- Der USB-Ladevorgang kann möglicherweise gelegentlich angehalten werden.
- Wenn Sie kein USB-Gerät aufladen, trennen Sie das USB-Gerät vom Ladegerät. Andernfalls wird die Akkulebensdauer des USB-Gerätes nicht nur möglicherweise verkürzt, das kann aber auch zu unerwarteten Störungen führen.
- In Abhängigkeit vom Gerätetyp können einige USB-Geräte möglicherweise nicht geladen werden.















BEZEICHNUNG DER TEILE (Abb. 1–Abb. 25)

①	Schalter
②	Schaltersperre
③	Schnitttiefenhebel
④	Getriebegehäuse
⑤	Unterer Schutz
⑥	Schraube
⑦	Unterlegscheibe (B)
⑧	Sägeblatt
⑨	Führungsschlitz an der Basis
⑩	Basis
⑪	Sperrhebel
⑫	Flügelsschraube der Führungbefestigung
⑬	LED-Lampe
⑭	Akku
⑮	Sechskantschlüssel
⑯	Griff
⑰	Führung
⑱	Moduswahlschalter
⑲	Anzeigelampe für den Stummmodus
⑳	Schalter der Akkustand-Kontrollanzeige
㉑	Akkustand-Kontrollleuchte
㉒	Leuchtmodussschalter
㉓	Anzeigelampe für den Leuchtmodus
㉔	Staubsauger
㉕	Schlauch
㉖	Schlauchspitze
㉗	Schlauchanschluss
㉘	Verbindungsstück
㉙	Unterlegscheibe (A)
㉚	Sägenabdeckung
㉛	Staubabdeckung
㉜	Gummikappe
㉝	Druckschalter
㉞	Staubbehälter
㉟	Markierung des Staubbehälters
㊱	Zweitgriff







SYMBOLS

WARNUNG

Die folgenden Symbole werden für diese Maschine verwendet. Achten Sie darauf, diese vor der Verwendung zu verstehen.

	CD3605DB: Akku-Metallsäge
	Der Anwender muss die Bedienungsanleitung lesen, um das Risiko einer Verletzung zu verringern.
	Tragen Sie immer einen Augenschutz.
	Tragen Sie immer einen Gehörschutz.
	Nur für EU-Länder Werfen Sie Elektrowerkzeuge nicht in den Hausmüll! Gemäß der Europäischen Richtlinie 2012/19/EU über Elektro- und Elektronik- Altgeräte und Umsetzung in nationales Recht müssen verbrauchte Elektrowerkzeuge getrennt gesammelt und einer umweltgerechten Wiederverwertung zugeführt werden.
V	Nennspannung
n_0	Leerlaufdrehzahl
	Einschalten ON
	Ausschalten OFF
	Trennen Sie die Batterie ab
	Unzulässige Handlung
	Betriebsmodusauswahlschalter
	Leuchtmodussschalter
	Immer-AN (schaltet nach 2 Minuten aus)
	Leuchte nur SW-AN
	Immer-AUS
	Schalter der Ladestandskontrollleuchte

Akku

	Leuchtet; Es verbleiben noch mehr als 75% der Akkuladung.
	Leuchtet; Es verbleiben noch 50%–75% der Akkuladung.
	Leuchtet; Es verbleiben noch 25%–50% der Akkuladung.
	Leuchtet; Es verbleiben noch weniger als 25% der Akkuladung.
	Blinkt; Der Akku ist fast leer. Laden Sie den Akku so schnell wie möglich wieder auf.
	Blinkt; Die Ausgabe wurde wegen hoher Temperatur unterbrochen. Entfernen Sie den Akku aus dem Werkzeug und lassen Sie ihn vollständig abkühlen.
	Blinkt; Die Ausgabe wurde wegen einer Störung oder Fehlfunktion unterbrochen. Das Problem kann durch den Akku verursacht worden sein, bitte wenden Sie sich an Ihren Händler.

HINWEIS

Damit dadurch, dass vergessen wird, das LED-Licht auszuschalten, nicht unnötig Batteriestrom verbraucht wird, schaltet sich das Licht nach etwa 2 Minuten automatisch ab.

STANDARDZUBEHÖR

Zusätzlich zum Hauptgerät (1 Gerät) enthält die Packung die auf Seite 288 aufgelisteten Zubehöre.

Das Standardzubehör kann ohne vorherige Bekanntmachung jederzeit geändert werden.

ANWENDUNGEN

	Sägeblätter	Verwendungen
Standardzubehör	Zum Sägen von Werkstoffen aus Weichstahl*	<ul style="list-style-type: none"> ○ Zum Sägen verschiedener Arten von Weichstahlwerkstoffen wie Stahlrohren, Stahlprofilen („C“-Profilen, „L“-Winkeln o. Ä.) und Aluminiumzargen. Nicht zum Sägen von Werkstoffen aus gehärtetem Stahl geeignet.

* Aluminium kann gesägt werden. Dabei muss jedoch Schneidöl auf die Kante des Sägeblatts aufgetragen werden.

Optionales Zubehör kann ohne Ankündigung jederzeit geändert werden.

VORSICHT

- Schließen Sie beim Sägen von Stahlwerkstoffen keinen Staubsauger an.
- Leeren Sie das Innere der Sägenabdeckung aus, wenn Sie den Werkstoff wechseln.
- Sägen Sie Metallplatten nicht nacheinander.

TECHNISCHE DATEN

1. Elektrowerkzeug

Modell	CD3605DB	
Spannung	36 V	
Leerlaufgeschwindigkeit	4200 min ⁻¹ (Leistungsmodus) 2600 min ⁻¹ (Stummmodus)	
Akkuladestand	Schnitttiefe	90°
	57,5 mm	
Für dieses Werkzeug verfügbarer Akku*	Mehrspannungs-Akku	
Gewicht**	3,0 kg (BSL36A18) 3,3 kg (BSL36B18)	

* Vorhandene Akkus (BSL3660/3620/3626, BSL18xx-Serie o. Ä.) können nicht mit diesem Werkzeug verwendet werden.

** Gemäß EPTA-Verfahren 01/2014

HINWEIS

Aufgrund des ständigen Forschungs- und Entwicklungsprogramms von HIKOKI sind Änderungen der hier gemachten technischen Angaben vorbehalten.

Elektronische Steuerung

- Soft-Start
- Überlastungsschutz
Diese Schutzfunktion unterbricht die Stromversorgung des Motors im Falle einer Überlastung des Motors oder einer auffälligen Verringerung der Drehgeschwindigkeit während des Betriebs. Wenn die Überlastungsschutzfunktion aktiviert ist, könnte der Motor anhalten. Lassen Sie in diesem Fall den Werkzeug-Schalter los und beseitigen Sie die Ursache der Überlastung. Anschließend können Sie ihn wieder verwenden.
- Überhitzungsschutz
Diese Schutzfunktion unterbricht die Stromversorgung des Motors und hält das Elektrowerkzeug im Falle einer Überhitzung des Motors während des Betriebs an. Wenn die Überhitzungsschutzfunktion aktiviert ist, könnte der Motor anhalten. Lassen Sie in diesem Fall den Schalter des Werkzeugs los und lassen Sie ihn einige Minuten abkühlen. Anschließend können Sie ihn wieder verwenden.
- Schutz vor dauerhafter Überlast
Diese Schutzfunktion kann zur Nichtausführung der Drehung führen, wenn dauerhaft eine Überlast angewendet wird. Wenn die Überlast weiterhin angewendet wird, kann der Motor ausfallen.

- Drehgeschwindigkeitswechsel-Funktion (Leistungsmodus / Stummmodus)
(Leistungsmodus / Stummmodus Schaltfunktion)
Jedes Drücken des Modus-Auswahlschalters ändert den Betriebsmodus. (**Abb. 12**)
Stummmodus reduziert die maximale Motordrehzahl, wodurch effiziente Arbeit mit weniger Lärm ermöglicht wird. Die Anzeigelampe für den Stummmodus leuchtet im Stummmodus. Wenn die Last im Stummmodus zunimmt, schaltet das Werkzeug automatisch in den Leistungsmodus und kehrt in den Stummmodus zurück, sobald die Last abnimmt. Im Leistungsmodus erfolgt kein Wechsel auf den Stummmodus, selbst wenn die Last abnimmt.

HINWEIS

- Um Modusänderungen zu ermöglichen, ziehen Sie den Schalter einmal nach dem Einbau der Batterie.
- Setzen Sie die Schalttafel nicht starken Erschütterungen aus oder beschädigen sie. Dies kann zu einer Fehlfunktion führen.

2. Akku

Modell	BSL36A18
Spannung	36 V / 18 V (Automatische Umschaltung*)
Akkuladestand	2,5 Ah / 5,0 Ah (Automatische Umschaltung*)
Verfügbare schnurlose Geräte**	Multi Volt-Serie, 18-V-Gerät
Verfügbare Ladegeräte	Schiebe-Ladegerät für Lithium-Ionen-Akkus

* Das Werkzeug selbst schaltet automatisch um.

** Einzelheiten finden Sie in unserem allgemeinen Katalog.

LADEN

Vor Gebrauch des Elektrowerkzeugs den Akku wie folgt laden.

1. **Den Netzstecker des Ladegeräts in eine Steckdose einstecken.**
Wenn der Stecker des Ladegeräts in eine Steckdose eingesteckt ist, blinkt die Ladeanzeigelampe rot (in 1-Sekunden-Intervallen).
2. **Den Akku in das Ladegerät einlegen.**
Schieben Sie den Akku wie in der **Abb. 17** (auf Seite 5) gezeigt fest in das Ladegerät ein.

Deutsch

3. Laden

Beim Einlegen eines Akkus in das Ladegerät beginnt die Ladeanzeigelampe blau zu blinken.
Wenn der Akku voll aufgeladen ist, leuchtet die Ladeanzeigelampe grün. (Siehe **Tabelle 1**)

(1) Anzeige der Ladeanzeigelampe

Die Anzeigen der Ladeanzeigelampe entsprechend dem Zustand des Ladegerätes oder Akkus sind in der **Tabelle 1** angegeben.

Tabelle 1

Anzeigen der Ladeanzeigelampe				
Ladeanzeigelampe (ROT/BLAU/ GRÜN/LILA)	Vor dem Laden	Blinkt (ROT)	Leuchtet 0,5 Sekunden lang. Leuchtet 0,5 Sekunden lang nicht. (Aus für 0,5 Sekunden)	An die Stromquelle angeschlossen
	Während des Ladens	Blinkt (BLAU)	Leuchtet 0,5 Sekunden lang. Leuchtet 1 Sekunde lang nicht. (Aus für 1 Sekunde)	Batteriekapazität bei weniger als 50%
		Blinkt (BLAU)	Leuchtet 1 Sekunde lang. Leuchtet 0,5 Sekunden lang nicht. (Aus für 0,5 Sekunden)	Batteriekapazität bei weniger als 80%
		Leuchtet (BLAU)	Leuchtet beständig	Batteriekapazität bei mehr als 80%
	Laden abgeschlossen	Leuchtet (GRÜN)	Leuchtet beständig (Kontinuierlicher Summertone: ca. 6 Sekunden)	
	Wegen Überhitzung angehalten	Blinkt (ROT)	Leuchtet 0,3 Sekunden lang. Leuchtet 0,3 Sekunden lang nicht. (Aus für 0,3 Sekunden)	Akku überhitzt. Laden nicht möglich (Ladevorgang wird nach dem Abkühlen des Akkus gestartet).
	Laden nicht möglich	Flackert (LILA)	Leuchtet 0,1 Sekunden lang. Erlischt 0,1 Sekunden lang. (Aus für 0,1 Sekunden)	Betriebsstörung im Akku oder im Ladegerät

(2) Bezüglich der Temperaturen und der Ladezeit der wiederaufladbaren Batterie
Die Temperaturen und die Ladezeit sind in **Tabelle 2** angegeben.

Tabelle 2

		Ladegerät	UC18YSL3				
Akku	Akkutyp		Li-ion				
	Temperaturen, bei denen der Akku geladen werden kann		0°C–50°C				
	Ladespannung	V	14,4		18		
	Ladezeit, ungefähr (bei 20°C)	min	BSL14xx-Serie		BSL18xx-Serie		Mehrspannungs-Serie
			(4 Zellen)	(8 Zellen)	(5 Zellen)	(10 Zellen)	(10 Zellen)
		BSL1415S : 15 BSL1415 : 15 BSL1415X : 15 BSL1420 : 20 BSL1425 : 25 BSL1430C : 30	BSL1430 : 20 BSL1440 : 26 BSL1450 : 32 BSL1460 : 38	BSL1815S : 15 BSL1815 : 15 BSL1815X : 15 BSL1820 : 20 BSL1820M : 20 BSL1825 : 25 BSL1830C : 30 BSL1850C : 32	BSL1830 : 20 BSL1840 : 26 BSL1850 : 32 BSL1860 : 38	BSL36A18 : 32 BSL36B18 : 52	
USB	Ladespannung	V	5				
	Ladestrom	A	2				

HINWEIS

Die Aufladezeit kann je nach Umgebungstemperatur und Spannung der Stromquelle unterschiedlich sein.

4. Den Netzstecker des Ladegeräts aus der Steckdose ziehen.

5. Das Ladegerät festhalten und den Akku herausziehen.

HINWEIS

Den Akku nach Benutzung des Ladegeräts unbedingt aus diesem entfernen und aufbewahren.

Zum elektrischen Entladen im Falle von neuen Akkus, usw.

Da die internen chemischen Substanzen von neuen und länger nicht verwendeten Akkus nicht aktiviert sind, ist die elektrische Entladezeit möglicherweise bei der ersten und zweiten Verwendung kurz. Dies ist eine vorübergehende Erscheinung und die normale Entladezeit wird wiederhergestellt, wenn der Akku 2-3 Mal aufgeladen wurde.

Verlängerung der Lebensdauer der Akkus.

- (1) Laden Sie die Akkus auf, bevor sie komplett entladen sind.
Wenn Sie merken, dass die Leistung des Werkzeugs schwächer wird, stoppen Sie die Verwendung des Werkzeugs und laden Sie den Akku auf. Wenn Sie das Werkzeug weiter verwenden und die elektrische Spannung erschöpfen, kann der Akku beschädigt werden und seine Lebensspanne wird kürzer.
- (2) Vermeiden Sie das Aufladen bei hohen Temperaturen.
Ein wiederaufladbarer Akku ist unmittelbar nach Gebrauch heiß. Wird eine solcher Akku unmittelbar nach dem Gebrauch aufgeladen, zersetzen sich die internen chemischen Substanzen und die Lebensspanne des Akkus verkürzt sich. Lassen Sie den Akku liegen und laden Sie ihn erst auf, nachdem er eine Weile abgekühlt ist.

VORSICHT

- Wenn der Akku geladen wird, während er heiß ist, weil er längere Zeit direkter Sonneneinstrahlung ausgesetzt gewesen ist, oder der Akku eben erst in Gebrauch gewesen ist, leuchtet die Ladeanzeigelampe des Ladegeräts 0,3 Sekunden lang auf, erlischt für 0,3 Sekunden (aus für 0,3 Sekunden). In einem solchen Fall den Akku zuerst abkühlen lassen und erst dann mit dem Ladevorgang beginnen.
- Wenn die Ladeanzeigelampe rot flackert (in 0,2-Sekunden-Intervallen), kontrollieren Sie den Akkuanschluss des Ladegerätes auf Fremdkörper und entfernen Sie diese gegebenenfalls. Wenn keine Fremdkörper vorhanden sind, liegt wahrscheinlich eine Fehlfunktion des Akkus oder des Ladegeräts vor. Die Teile von einem autorisierten Kundendienst prüfen lassen.
- Da der eingebaute Mikrocomputer etwa 3 Sekunden benötigt, um zu bestätigen, dass der Akku, der mit dem UC18YSL3 geladen wurde, herausgenommen wurde, mindestens 3 Sekunden warten, bevor Sie ihn wieder einlegen, um den Ladevorgang fortzusetzen. Wird der Akku innerhalb von 3 Sekunden wieder eingelegt, kann es sein, dass er nicht ordnungsgemäß aufgeladen wird.

MONTAGE UND BETRIEB

Aktion	Abbildung	Seite
Einstellen der Schnitttiefe	9	3
Schnittlinie	10	3
Betätigen des Schalters	11	4
Über die Moduswahlfunktion (*1)	12	4
Ladestandskontrolleuchte	13	4
Verwendung des LED-Lichts	14	4
Anbringen der Führung (separat erhältlich)	15	4
Herausnehmen und Einlegen des Akkus	16	5
Laden	17	5
Das Werkzeug festhalten	18	5
Verbindung mit dem Staubsauger (separat erhältlich)	19	5
Ausbauen des Sägeblatts	20	6
Einbauen des Sägeblatts (*2)	21	6
Aufladen eines USB-Geräts an einer Steckdose	22-a	7
Aufladen eines USB-Geräts und Akkus an einer Steckdose	22-b	7
Aufladen eines USB-Geräts	23	7
Wenn das Laden des USB-Geräts abgeschlossen ist	24	7
Auswahl des Zubehörs	—	289

(*1) Über die Moduswahlfunktion
Jedes Mal, wenn der Moduswahlschalter gedrückt wird, ändert sich der Betriebsmodus. Wenn der Stummmodus gewählt ist, leuchtet die Stummmodus-Anzeigelampe auf. Der Stummmodus reduziert die maximale Motordrehzahl, wodurch effiziente Arbeit mit weniger Lärm ermöglicht wird. Wird die Last erhöht, während der Motor im Stummmodus läuft, schaltet er automatisch in den Leistungsmodus. Darüber hinaus schaltet er automatisch zurück in den Stummmodus, wenn die Last sich wieder verringert. Im Leistungsmodus aktiviert sich die Schutzfunktion, um die Anzahl der Umdrehungen zu verringern, wenn das Gerät ständig mit hoher Last belastet wird.

Modus	Leerlaufdrehzahl
Leistung	4200 min ⁻¹
Stumm	2600 min ⁻¹

HINWEIS

- Der Modus ändert sich nur, wenn eine Batterie eingelegt ist und der Schalter einmal gedrückt wird.
- Der aktuelle Modus bleibt erhalten, auch wenn der Schalter ein-/ausgeschaltet ist oder die Batterie entfernt/wieder eingelegt wird.

(*2) Nach der Verwendung des spitzen Sägeblatts kann der Staubbehälter heiß werden. Seien Sie vorsichtig beim Umgang.

WARNSIGNALE DES LED-LICHTS

(Abb. 26)

Dieses Produkt verfügt über Funktionen, die das Werkzeug selbst als auch den Akku schützen sollen. Wenn der Schalter gedrückt ist und irgendeine der Sicherungsfunktionen während des Betriebs ausgelöst wird, blinkt das LED-Licht, wie in der **Tabelle 3** beschrieben ist. Wenn irgendeine der Sicherungsfunktionen ausgelöst wird, befolgen Sie die Anweisungen, die unter Korrekturmaßnahme beschrieben sind.



Abb. 26

Tabelle 3

Schutzfunktion	Überhitzungsschutz	Überlastschutz
Werkzeugstatus	Motor während des Betriebs gestoppt	Motor während des Betriebs gestoppt
LED-Leuchtstatus	0,5 Sekunden ■ ■ ■	0,1 Sekunden ■ ■ ■ ■ ■ ■ ■ ■ ■ ■ ■ ■ ■ ■ ■ ■ ■ ■
Leuchtzustand der Anzeigelampe	Leistungsmodus: Licht AUS Ruhemodus: Licht EIN	Leistungsmodus: Licht AUS Ruhemodus: Licht EIN
Ursache	Motor überhitzt	Motor ist überlastet
Gegenmaßnahme	Lassen Sie das Gerät vollständig abkühlen. Das Blinken der LED sollte etwa 10 Sekunden nach dem Loslassen des Schalters aufhören.	Beseitigen Sie den Grund für die Überlastung. Das Blinken der LED sollte etwa 10 Sekunden nach dem Loslassen des Schalters aufhören.

ENTSORGUNG VON SPÄNEN (Abb. 25)

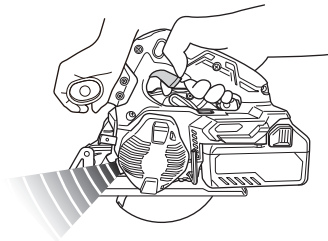
WARNUNG

Achten Sie darauf, dass Sie bei der Beseitigung der Späne das Werkzeug ausgeschaltet und den Akku herausgenommen haben.

HINWEIS

- Unmittelbar nach dem Schneiden von Stahlwerkstoffen können die Späne und der Staubbehälter heiß sein. Berühren Sie sie nicht sofort.
- Achten Sie bei der Entsorgung der Späne darauf, dass die Späne nicht in den Motorteil des Werkzeuggehäuses oder die Akkubefestigung gelangen.
- Bevor Sie den zu schneidenden Werkstoff wechseln, entsorgen Sie die Späne, die sich bereits im Staubbehälter befinden.

VORSICHT

- Entsorgen Sie die Späne, die sich im Staubbehälter befinden, bevor sie die Markierungen überschreiten.
- Andernfalls verringert sich die Effizienz der Staubsammlung. Zudem kann die Hitze der Späne den Staubbehälter verformen.
- (1) Drücken Sie auf den Haken unten an der Staubabdeckung, öffnen Sie die Staubabdeckung und entsorgen Sie die Späne, die sich im Staubbehälter befinden.
- (2) Schließen Sie die Staubabdeckung und befestigen Sie den Haken.

WARTUNG UND INSPEKTION

1. Inspektion des Sägeblatts

Da die Benutzung eines stumpfen Sägeblatts die Effizienz mindern und möglicherweise zu Fehlfunktionen des Motors führen kann, muss das Sägeblatt geschärft oder ersetzt werden, sobald eine Abnutzung bemerkt wird.

2. Inspektion der Befestigungsschrauben

Inspizieren Sie regelmäßig alle Befestigungsschrauben und stellen Sie sicher, dass sie richtig festgezogen sind. Sollte eine der Schrauben locker werden, ziehen Sie sie sofort wieder fest an. Falls dies nicht getan wird, könnte das zu ernsthaften Gefahren führen.

3. Wartung des Motors

Die Wicklung des Motors ist ein wichtiger Teil dieses Werkzeugs. Vermeiden Sie die Beschädigung und achten Sie darauf, dass sie nicht in Kontakt mit Reinigungsöl oder Wasser gerät. Staub oder eine Partikelansammlung im Motor kann zu einer Beschädigung führen.

4. Überprüfung und Wartung der unteren Schutzabdeckung

Sorgen Sie immer dafür, dass sich die untere Schutzabdeckung ungehindert bewegen kann. Reparieren Sie die untere Schutzabdeckung sofort, wenn eine Fehlfunktion auftritt.

5. Prüfen der Anschlüsse (Werkzeug und Akku)

Überprüfen Sie die Anschlüsse, um sicherzustellen, dass sich keine Späne und kein Staub angesammelt haben. Prüfen Sie das bei Gelegenheit vor, während und nach dem Betrieb.

VORSICHT

Entfernen Sie die Späne und den Staub, die sich an den Anschlüssen angesammelt haben. Andernfalls können Funktionsstörungen auftreten.

6. Außenreinigung

Wenn das Werkzeug schmutzig ist, wischen Sie es mit einem weichen trockenen Tuch oder einem mit Seifenwasser befeuchteten Tuch ab. Kein Chlorlösungsmittel, Benzin oder Farbenverdünner verwenden, da diese Kunststoffe aufweichen.

7. Lagerung

Das Elektrowerkzeug und den Akku an einem Ort mit einer Temperatur von unter 40°C und außerhalb der Reichweite von Kindern lagern.

HINWEIS

Aufbewahren von Lithiumionenbatterien.
 Vergewissern Sie sich, dass die Lithiumionenbatterien voll aufgeladen sind, bevor Sie sie lagern.
 Das Lagern der Akkus über längere Zeit (3 Monate oder mehr) mit einem niedrigen Ladestand kann zu einer Leistungsminderung führen, welche die Nutzungszeit der Akkus deutlich verkürzt oder mit sich bringt, dass die Akkus keine Ladung mehr halten können.
 Eine deutliche Verkürzung der Nutzungszeit kann jedoch durch wiederholtes Aufladen und zwei- bis fünfmaliges Benutzen der Akkus wieder behoben werden.
 Sollte die Nutzungszeit trotz wiederholtem Aufladen und Benutzung extrem kurz sein, betrachten Sie die Akkus als tot und kaufen Sie neue Akkus.

VORSICHT

Bei Betrieb und Wartung von Elektrowerkzeugen müssen die Sicherheitsvorschriften und Normen beachtet werden.

Wichtiger Hinweis zu den Batterien für Akku-Geräte von HiKOKI

Verwenden Sie immer unsere angegebenen Originalbatterien. Wir können die Sicherheit und die Leistung unseres Akku-Gerätes nicht gewährleisten, wenn andere als die von uns angegebenen Batterien verwendet werden, oder wenn die Batterie zerlegt und verändert wird (etwa durch Zerlegen und Ersetzen von Zellen oder anderen innen gelegenen Teilen).

GARANTIE

Auf HiKOKI-Elektrowerkzeuge gewähren wir eine Garantie unter Zugrundelegung der jeweils geltenden gesetzlichen und landesspezifischen Bedingungen. Dieses Garantie erstreckt sich nicht auf Schäden, die auf Missbrauch, bestimmungswidrigen Einsatz oder normalen Verschleiß zurückzuführen sind. Im Schadensfall senden Sie das nicht zerlegte Elektrowerkzeug zusammen mit dem GARANTIESCHEIN, den Sie am Ende dieser Bedienungsanleitung finden, an ein von HiKOKI autorisiertes Servicezentrum.

Information über Betriebslärm und Vibration

Die gemessenen Werte wurden entsprechend EN62841. bestimmt und in Übereinstimmung mit ISO 4871 ausgewiesen.

Gemessener A-gewichteter Schallpegel: 112 dB (A)
 Gemessener A-gewichteter Schalldruck: 101 dB (A)
 Messunsicherheit K: 3 dB (A).

Gehörschutz tragen.

Gesamtvibrationswerte (3-Achsen-Vektorsumme), bestimmt gemäß EN62841.

Schneiden von Metall:
 Vibrationsemissionswert a_{hv} = 1,9 m/s²
 Messunsicherheit K = 1,5 m/s²

Der ausgewiesene Gesamtschwingungswert und der angegebene Geräuschemissionswert wurden gemäß eines standardisierten Testverfahrens gemessen und können beim Vergleich eines Werkzeugs mit einem anderen verwendet werden.

Sie können auch für eine Vorabschätzung der Exposition genutzt werden.

WARNUNG

- Die Schwingungs- und Geräuschemissionen während des tatsächlichen Gebrauchs des Elektrowerkzeugs können vom angegebenen Gesamtwert abweichen, je nachdem, wie das Werkzeug verwendet wird, insbesondere abhängig von der Art des bearbeiteten Werkstücks; und
- Legen Sie Sicherheitsmaßnahmen zum Schutz des Bedieners fest, die auf einer Expositionseinschätzung unter den tatsächlichen Benutzungsbedingungen beruhen (unter Berücksichtigung aller Bereiche des Betriebszyklus, darunter neben der Triggerzeit auch die Zeiten, in denen das Werkzeug ausgeschaltet ist oder im Leerlaufbetrieb läuft).

HINWEIS

Aufgrund des ständigen Forschungs- und Entwicklungsprogramms von HiKOKI sind Änderungen der hier gemachten technischen Angaben vorbehalten.

FEHLERSUCHE UND -BESEITIGUNG

Führen Sie die in der folgenden Tabelle aufgeführten Inspektionen durch, wenn das Gerät nicht ordnungsgemäß funktioniert. Kann das Problem dadurch nicht behoben werden, wenden Sie sich an Ihren Händler oder ein autorisiertes HiKOKI-Kundendienstzentrum.

1. Elektrowerkzeug

Symptom	Mögliche Ursache	Abhilfe
Das Werkzeug läuft nicht	Keine verbleibende Akkuleistung	Laden Sie den Akku auf.
	Der Akku ist nicht ganz eingesetzt.	Schieben Sie den Akku hinein, bis Sie ein Klicken hören.
Das Werkzeug hat plötzlich angehalten	Motor ist überlastet	Beseitigen Sie das Problem, das die Überlastung verursacht.
	Überlastschutz ist in Betrieb.	
	Der Akku ist überhitzt.	Lassen Sie den Akku abkühlen.
Plötzlich zum Stillstand gekommen	Motor war ständig überlastet.	Siehe „WARNSIGNALE DES LED-LICHTS“.
Motordrehzahl sinkt während des Betriebs ab	Motor war ständig überlastet.	Siehe „WARNSIGNALE DES LED-LICHTS“.
Schneidet nicht gut	Das Sägeblatt ist verschlissen oder es fehlen Zähne.	Ersetzen Sie es durch ein neues Sägeblatt.
	Die Schraube ist gelöst.	Ziehen Sie die Schraube fest an.
	Das Sägeblatt ist fälschlicherweise installiert worden.	Installieren Sie das Sägeblatt in der richtigen Richtung.
Der Schalter kann nicht gezogen werden	Die Schaltersperre wurde nicht ausreichend eingedrückt.	Drücken Sie die Schaltersperre vollständig ein.
Sägemehlableitung ist schlecht	Sägemehl hat sich in der Sägeabdeckung angesammelt.	Entfernen Sie das Sägemehl in der Sägeabdeckung.
Der Akku kann nicht eingesetzt werden	Versuch, einen anderen Akku als den für das Werkzeug vorgeschriebenen einzusetzen.	Setzen Sie einen Mehrspannungs-Akku ein.

2. Ladegerät

Symptom	Mögliche Ursache	Abhilfe
Die Ladeanzeigelampe flackert schnell lila und der Ladevorgang beginnt nicht.	Der Akku wurde nicht vollständig eingelegt.	Setzen Sie den Akku fest ein.
	Es befinden sich Fremdkörper an den Batteriepolen oder dort, wo der Akku eingesetzt wurde.	Entfernen Sie die Fremdkörper.
Die Ladeanzeigelampe blinkt rot und der Ladevorgang beginnt nicht.	Der Akku wurde nicht vollständig eingelegt.	Setzen Sie den Akku fest ein.
	Der Akku ist überhitzt.	Wenn Sie nicht eingreifen, beginnt die Batterie automatisch mit dem Ladevorgang, sobald ihre Temperatur sinkt. Dies kann jedoch die Lebensdauer des Akkus verkürzen. Es wird empfohlen, die Batterie in einem gut belüfteten Raum ohne direkte Sonneneinstrahlung abzukühlen, bevor sie geladen wird.
Die Nutzungszeit des Akkus ist kurz, obwohl der Akku vollständig aufgeladen ist.	Die Lebensdauer des Akkus ist erschöpft.	Ersetzen Sie den Akku durch einen neuen.
Es dauert lange, den Akku zu laden.	Die Temperatur des Akkus, des Ladegeräts oder der Umgebung ist extrem niedrig.	Laden Sie den Akku in Innenräumen oder in einer anderen wärmeren Umgebung.
	Die Lüftungsöffnungen des Akkus sind blockiert, wodurch interne Komponenten überhitzen.	Vermeiden Sie ein Blockieren der Lüftungsöffnungen.
	Das Kühlgebläse läuft nicht.	Wenden Sie sich an ein HiKOKI-Kundendienstzentrum zwecks Reparatur.
Die USB-Stromanzeigelampe ist ausgeschaltet und das USB-Gerät lädt nicht mehr.	Der Akkuladestand ist gesunken.	Ersetzen Sie den Akku durch einen mit verbleibender Kapazität.
		Stecken Sie den Netzstecker des Ladegeräts in eine Steckdose.
Die USB-Stromanzeigelampe schaltet sich nicht aus, auch wenn das USB-Gerät vollständig aufgeladen ist.	Die USB-Stromanzeigelampe leuchtet grün, um anzuzeigen, dass der USB-Ladevorgang möglich ist.	Dies ist keine Fehlfunktion.
Es ist unklar, welchen Ladestatus ein USB-Gerät hat oder ob der Ladevorgang abgeschlossen ist.	Die USB-Stromanzeigelampe schaltet sich auch dann nicht aus, wenn der Ladevorgang beendet ist.	Untersuchen Sie das USB-Gerät, das geladen wird, um seinen Ladestatus zu bestätigen.
Das Aufladen eines USB-Geräts wird unterbrochen.	Das Ladegerät wurde in eine Steckdose eingesteckt, während das USB-Gerät mit dem Akku als Stromquelle geladen wurde.	Dies ist keine Fehlfunktion. Das Ladegerät hält den USB-Ladevorgang ca. 5 Sekunden lang an, wenn es zwischen den Stromquellen unterscheidet.
	Ein Akku wurde in das Ladegerät eingelegt, während das USB-Gerät mit einer Steckdose als Stromquelle geladen wurde.	
Das Aufladen des USB-Geräts wird unterbrochen, wenn der Akku und das USB-Gerät gleichzeitig geladen werden.	Die Batterie ist vollständig aufgeladen.	Dies ist keine Fehlfunktion. Das Ladegerät hält den USB-Ladevorgang ca. 5 Sekunden lang an, während es überprüft, ob der Akku-Ladevorgang erfolgreich abgeschlossen wurde.
Das Aufladen des USB-Geräts beginnt nicht, wenn der Akku und das USB-Gerät gleichzeitig geladen werden.	Die verbleibende Akkukapazität ist extrem niedrig.	Dies ist keine Fehlfunktion. Wenn die Akkukapazität eine bestimmte Stufe erreicht, beginnt der USB-Ladevorgang automatisch.

AVERTISSEMENTS DE SÉCURITÉ GÉNÉRAUX POUR L'OUTIL

⚠ AVERTISSEMENT

Lire tous les avertissements de sécurité, instructions, illustrations et spécifications donnés avec cet outil électrique.

Le non-respect de toutes les instructions indiquées ci-dessous peut entraîner une électrocution, un incendie et/ou de graves blessures.

Conservé tous les avertissements et toutes les instructions pour pouvoir s'y reporter ultérieurement.

Le terme « outil » dans les avertissements fait référence à l'outil électrique alimenté par le secteur (avec cordon d'alimentation) ou à l'outil fonctionnant sur batterie (sans cordon d'alimentation).

1) Sécurité de la zone de travail

- Conservé la zone de travail propre et bien éclairée.**
Les zones en désordre ou sombres sont propices aux accidents.
- Ne pas faire fonctionner les outils électriques en atmosphère explosive, par exemple en présence de liquides inflammables, de gaz ou de poussières.**
Les outils électriques produisent des étincelles qui peuvent enflammer les poussières ou les fumées.
- Maintenir les enfants et les badauds à l'écart pendant l'utilisation de l'outil.**
Les distractions peuvent faire perdre le contrôle de l'outil à l'utilisateur.

2) Sécurité électrique

- Il faut que les fiches de l'outil électrique soient adaptées au socle. Ne jamais modifier la fiche de quelque façon que ce soit. Ne pas utiliser d'adaptateurs avec des outils à branchement de terre.**
Des fiches non modifiées et des socles adaptés réduiront le risque de décharge électrique.
- Éviter tout contact du corps avec des surfaces reliées à la terre telles que les tuyaux, les radiateurs, les cuisinières et les réfrigérateurs.**
Il existe un risque accru de décharge électrique si le corps de l'utilisateur est relié à la terre.
- Ne pas exposer les outils à la pluie ou à des conditions humides.**
La pénétration d'eau à l'intérieur d'un outil augmentera le risque de décharge électrique.
- Ne pas maltraiter le cordon. Ne jamais utiliser le cordon pour porter, tirer ou débrancher l'outil. Maintenir le cordon à l'écart de la chaleur, du lubrifiant, des arêtes ou des parties en mouvement. Des cordons endommagés ou emmêlés augmentent le risque de décharge électrique.**
- Lorsqu'on utilise un outil à l'extérieur, il faut utiliser un prolongateur adapté à l'utilisation extérieure.**
L'utilisation d'un cordon adapté à l'utilisation extérieure réduit le risque de décharge électrique.
- Si l'usage d'un outil dans un emplacement humide est inévitable, utiliser une alimentation protégée par un dispositif différentiel à courant résiduel (DDR).**
L'usage d'un DDR réduit le risque de décharge électrique.

3) Sécurité des personnes

- Rester vigilant, regarder ce que l'on est en train de faire et faire preuve de bon sens dans son utilisation de l'outil.**
Ne pas utiliser un outil lorsqu'on est fatigué ou sous l'emprise de drogues, d'alcool ou de médicaments.
Un moment d'inattention en cours d'utilisation d'un outil peut entraîner des blessures graves.
- Utiliser un équipement de sécurité. Toujours porter des verres de protection.**
L'utilisation d'un équipement de protection comme un masque antipoussière, des chaussures de sécurité antidérapantes, un casque de sécurité ou des protections auditives dans des conditions appropriées réduira les risques de blessures corporelles.
- Éviter tout démarrage intempestif. S'assurer que l'interrupteur est en position d'arrêt avant de brancher l'outil au secteur et/ou à la batterie, de le ramasser ou de le porter.**
Porter un outil en ayant le doigt sur l'interrupteur ou brancher un outil dont l'interrupteur est en position de marche est source d'accidents.
- Retirer toute clé de réglage avant de mettre l'outil en marche.**
Une clé laissée fixée sur une partie tournante de l'outil peut donner lieu à des blessures.
- Ne pas se pencher trop loin. Garder une position et un équilibre adaptés à tout moment.**
Cela permet un meilleur contrôle de l'outil dans des situations inattendues.
- S'habiller de manière adaptée. Ne pas porter de vêtements amples ou de bijoux. Gardez vos cheveux et vos vêtements loin des pièces mobiles.**
Les pièces en mouvement peuvent happer les vêtements amples, les bijoux ou les cheveux longs.
- Si des dispositifs sont fournis pour le raccordement d'équipements pour l'extraction et la récupération des poussières, s'assurer qu'ils sont connectés et correctement utilisés.**
Utiliser des collecteurs de poussière peut réduire les risques dus aux poussières.
- La familiarité acquise par une utilisation fréquente des outils ne doit pas vous rendre complaisant et vous faire ignorer les principes de sécurité des outils.**
Un geste imprudent peut causer de graves blessures en une fraction de seconde.

4) Utilisation et entretien de l'outil

- Ne pas forcer l'outil. Utiliser l'outil adapté à l'application souhaitée.**
Si l'on utilise l'outil électrique adéquat en respectant le régime pour lequel il a été conçu, il réalisera un travail de meilleure qualité et plus sûr.
- Ne pas utiliser l'outil si l'interrupteur ne permet pas de passer de l'état de marche à arrêt et vice versa.**
Un outil électrique ne pouvant être contrôlé par l'interrupteur représente un danger et doit être réparé.
- Débrancher la fiche de la source d'alimentation et/ou retirer la batterie de l'outil, si elle est détachable, avant tout réglage, changement d'accessoires ou avant de ranger l'outil.**
Ces mesures de sécurité préventives réduiront les risques de démarrage accidentel de l'outil électrique.
- Après utilisation, ranger l'outil électrique hors de portée des enfants et ne laisser aucune personne l'utiliser si elle n'est pas familiarisée avec les outils électriques ou ces instructions.**
Les outils électriques représentent un danger entre des mains inexpertes.

- e) **Entretien des outils électriques et les accessoires.** Assurez-vous que les pièces en mouvement ne sont pas désalignées ou coincées, qu'aucune pièce n'est cassée ou que l'outil électrique n'a subi aucun dommage pouvant affecter son bon fonctionnement. Si l'outil électrique est endommagé, le faire réparer avant de le réutiliser.
De nombreux accidents sont dus à des outils mal entretenus.
- f) **Garder affûtés et propres les outils permettant de couper.**
Un outil bien entretenu aux bords bien affûtés risquera moins de se coincer et sera plus facile à maîtriser.
- g) **Utiliser l'outil, les accessoires et les lames, etc., conformément à ces instructions, en tenant compte des conditions de travail et du travail à réaliser.**
L'utilisation d'un outil électrique à des fins autres que celles prévues est potentiellement dangereuse.
- h) **Garder les poignées et les surfaces de préhension propres, sèches et exemptes d'huile et de graisse.**
Les poignées et surfaces de préhension glissantes ne permettent pas de manipuler et de contrôler l'outil de manière sûre dans des situations inattendues.
- 6) **Maintenance et entretien**
- a) **Faire entretenir l'outil par un réparateur qualifié utilisant uniquement des pièces de rechange identiques.**
Cela assurera le maintien de la sécurité de l'outil.
- b) **Ne jamais réaliser la maintenance sur des packs batterie endommagés.**
La maintenance des blocs batterie ne doit être réalisée que par le fabricant ou des personnes autorisées.

PRECAUTIONS

Maintenir les enfants et les personnes infirmes éloignés.

Lorsque les outils ne sont pas utilisés, ils doivent être rangés hors de portée des enfants et des personnes infirmes.

AVERTISSEMENTS DE SÉCURITÉ RELATIFS À LA SCIE À MÉTAUX SANS FIL

Procédures de coupe

- a) **⚠ DANGER : Éloigner les mains de la zone de coupe et de la lame.**
Si les deux mains tiennent la scie, elles ne peuvent pas être coupées par la lame.
- b) **Ne pas mettre les mains sous la pièce.**
Le protecteur ne peut pas protéger l'utilisateur de la lame sous la pièce.
- c) **Ajuster la profondeur de coupe à l'épaisseur de la pièce.**
Il convient que moins de la totalité d'une dent parmi toutes les dents de la lame soit visible sous la pièce.
- d) **Ne jamais tenir la pièce dans vos mains ou sur votre jambe pendant la coupe. Fixer la pièce sur une plateforme stable.**
Il est important que la pièce soit soutenue convenablement, afin de minimiser l'exposition du corps, le grippage de la lame ou la perte de contrôle.
- e) **Tenez l'outil électrique par une surface de prise isolée, lorsque vous effectuez une tâche où l'outil de découpe pourrait entrer en contact avec un câblage caché.**
Le contact avec un câble sous tension mettra également sous tension les pièces métalliques à découvert de l'outil électrique et pourrait électrocuter l'utilisateur.
- f) **Lors du sciage en long, toujours utiliser un guide longitudinal ou un guide de chant.**
Ceci améliore la précision de la coupe et réduit les risques de grippage de la lame.
- g) **Utiliser toujours des lames dont la taille et la forme (diamètre et rond) des alésages centraux sont convenables.**
Les lames qui ne correspondent pas aux éléments de montage de la scie fonctionneront de manière décentrée, provoquant une perte de contrôle.
- h) **Ne jamais utiliser de rondelles ou de boulons de lame abîmés ou inadaptés.**
Les rondelles et les boulons de lames ont été spécialement conçus pour cette scie, afin de garantir une performance optimale et la sécurité du fonctionnement.

Causes du rebond et mises en garde correspondantes

- Le rebond est une réaction soudaine de l'outil lorsque la lame de la scie est coincée, bloquée ou désalignée, faisant que la scie, hors de maîtrise, se soulève et est projetée vers l'utilisateur.
- Lorsque la lame se trouve coincée ou bloquée par le fond du trait de scie, elle se bloque et une réaction du moteur entraîne alors rapidement l'outil vers l'utilisateur.

Français

- Si la lame se tord ou est mal alignée lors de la coupe, les dents sur le bord arrière de la lame peuvent creuser la face supérieure du bois, provoquant la sortie de la lame du trait de scie et sa projection sur l'utilisateur.

Le rebond est le résultat d'une mauvaise utilisation de la scie et/ou de procédures ou conditions d'utilisation incorrectes. On peut l'éviter en prenant des précautions adéquates, comme indiqué ci-dessous :

- a) **Tenir fermement la scie et placer les bras de manière à pouvoir résister à la force du rebond. Se placer d'un des côtés de la lame, mais pas dans l'alignement de la lame.**

Le rebond peut faire revenir la scie en arrière, mais la force du rebond peut être maîtrisée par l'utilisateur en prenant les précautions adéquates.

- b) **Lorsque la lame est grippée ou lorsque la coupe est interrompue pour une raison ou une autre, relâcher la gâchette et maintenir la scie immobile sur la pièce jusqu'à ce que la lame s'arrête complètement. Ne jamais essayer de retirer la scie de la pièce ou de faire reculer la scie pendant que la lame est en mouvement sous peine de provoquer un rebond.**

Identifier la cause du grippage de la lame et prendre les mesures correctives pour y remédier.

- c) **Lorsque la scie est remise en marche dans la pièce, centrer la lame de scie dans le trait de scie de manière à ce que les dents de la scie ne soient pas rentrés dans le matériau.**

Si la lame se grippe, elle risque de remonter ou de reculer brutalement au moment du redémarrage de la scie.

- d) **Les grands panneaux doivent être soutenus pour minimiser les risques que la lame se grippe puis recule brutalement.**

Les grands panneaux ont tendance à s'affaisser sous leur propre poids. Des supports doivent être installés sous le panneau, des deux côtés, près de la ligne de coupe et près du bord du panneau.

- e) **Ne pas utiliser de lames émoussées ou abîmées.**

Des lames non aiguisées ou mal fixées entraînent un trait de scie étroit, ce qui provoque une friction excessive, le grippage de la lame ou un rebond.

- f) **Levier de profondeur de lame doit être serré et sécurisé avant le sciage.**

Si l'ajustement de la lame est décalé pendant la coupe, cela peut provoquer un grippage et un rebond.

- g) **Redoubler de précaution lorsqu'on découpe des parois existantes ou d'autres zones sans visibilité.**

La lame saillante peut couper des objets qui peuvent provoquer un rebond.

Fonctionnement du protecteur inférieur

- a) **Vérifier que le protecteur inférieur est bien fermé avant chaque utilisation. Ne pas mettre la scie en marche si le protecteur inférieur ne se déplace pas librement et ne se ferme pas instantanément. Ne jamais serrer ni attacher le protecteur inférieur en position ouverte.**

Si la scie tombe accidentellement, le protecteur inférieur peut se tordre.

Soulever le protecteur inférieur avec la poignée rétractable et s'assurer qu'il se déplace librement et n'est pas en contact avec la lame ou toute autre partie, à tous les angles et profondeurs de coupe.

- b) **Vérifier le fonctionnement du ressort du protecteur inférieur. Si le protecteur et le ressort ne fonctionnent pas correctement, ils doivent être dépannés avant utilisation.**

Le protecteur inférieur peut fonctionner lentement en raison d'éléments endommagés, de dépôts collants ou de l'accumulation de débris.

- c) **Le protecteur inférieur peut être rétracté manuellement uniquement pour les coupes particulières comme les « coupes plongeantes » et les « coupes composées ».**

Soulever le protecteur inférieur par la poignée rétractable et dès que la lame entre dans le matériau, relâcher le protecteur inférieur.

Pour toutes les autres découpes, il convient que le protecteur inférieur fonctionne automatiquement.

- d) **Vérifier toujours que le protecteur inférieur recouvre la lame avant de poser la scie sur un établi ou au sol.**

Une lame non protégée et continuant à fonctionner par inertie entraînera la scie en arrière coupant tout ce qui se trouve sur sa trajectoire.

Tenir compte du temps nécessaire à la lame pour s'arrêter après que l'interrupteur est relâché.

AVERTISSEMENTS DE SÉCURITÉ SUPPLÉMENTAIRES

1. Ne pas laisser de corps étrangers pénétrer par le trou de raccord de la batterie rechargeable.
2. Ne jamais désassembler la batterie rechargeable et le chargeur.
3. Ne jamais court-circuiter la batterie rechargeable. Le court-circuitage de la batterie provoquera un courant électrique puissant et une surchauffe. Cela présente un risque de brûlure ou de dégâts à la batterie.
4. Ne pas jeter la batterie au feu. Elle pourrait exploser.
5. Une surchauffe peut se produire à l'intérieur de l'appareil et endommager le moteur et l'interrupteur, si l'appareil fonctionne sans interruption. Rester au moins 15 minutes sans l'utiliser.
6. Ne pas insérer d'objets dans les fentes d'aération du chargeur. L'insertion d'objets métalliques ou de produits inflammables dans les fentes d'aération du chargeur présente un risque d'électrocution ou de dégât du chargeur.
7. L'utilisation d'une batterie usagée endommagera le chargeur.
8. Apporter la batterie au magasin où elle a été achetée dès que la durée de vie de post-charge de la batterie devient trop courte pour une utilisation pratique. Ne pas jeter de batterie usagée.
9. Utiliser des bouches-oreilles pour protéger vos oreilles pendant le fonctionnement.
10. Utiliser uniquement le diamètre de lame spécifié sur la machine.
11. Ne pas utiliser de meule abrasive.
12. Ne pas utiliser de lames de scie déformées ou fendues.
13. Ne pas utiliser de lames de scie en acier à coupe rapide.
14. Ne pas utiliser de lames de scie ne correspondant pas aux caractéristiques spécifiées dans ces instructions.
15. Ne pas arrêter les lames de scie par pression latérale sur le disque.
16. Conserver toujours les lames aiguisées.
17. Veiller à ce que le protecteur inférieur se déplace sans problème et librement.
18. Ne jamais utiliser la scie circulaire avec son protecteur inférieur fixé en position ouverte.
19. S'assurer que le mécanisme de rétraction du système de protection fonctionne correctement.
20. Ne jamais utiliser la scie circulaire avec la lame tournée vers le haut ou sur le côté.
21. Vérifier que la pièce est dépourvue de corps étrangers comme des clous.
22. La taille des lames de la scie doit être de 150 mm.
23. Retirez la batterie avant d'effectuer des réglages, procéder à des opérations d'entretien ou de maintenance.

24. Faire attention au retour de frein.
Cette scie circulaire possède un frein électrique qui fonctionne lorsqu'on relâche l'interrupteur. Etant donné qu'il y a un certain phénomène de retour lorsque le frein fonctionne, bien tenir le corps principal fermement.
25. S'assurer que la source d'alimentation utilisée est conforme aux exigences spécifiées sur la plaque signalétique du produit.
26. Assurez-vous que le commutateur est en position d'arrêt. Si la batterie est installée à l'outil électrique alors que l'interrupteur d'alimentation est en position de marche, l'outil électrique démarrera immédiatement, ce qui peut provoquer un grave accident.
27. Ne pas effectuer de coupe si le socle se trouve en suspens au-dessus de la pièce.
Si la lame est voilée, ou si la coupe est interrompue pour une raison ou pour un autre, relâcher la gâchette et tenir la scie sans bouger dans le matériau jusqu'à ce que la lame arrive à un arrêt complet. Ne jamais tenter de retirer la scie du matériau ni tirer la scie vers l'arrière si la lame tourne ou qu'il risque de se produire un RETOUR DE LAME. Rechercher la cause du voilage de la lame et corriger le problème.
28. Soutenir les panneaux volumineux de façon à réduire les risques de pincement de la lame et de RETOUR DE LAME. Les panneaux volumineux ont tendance à plier sous leur propre poids (Fig. 3). Il faudra placer les supports sous le panneau, des deux côtés du panneau, près de la ligne de coupe et près du bord du panneau comme indiqué sur la Fig. 2.
Pour réduire tout risque de pincement de la lame ou de retour de lame. Lorsqu'une opération de coupe nécessite que la scie repose sur la pièce, poser la scie sur le morceau le plus grand et couper le petit morceau.
29. Faire particulièrement attention lors d'une "coupe de poche" dans un mur existant ou tout autre endroit aveugle. La lame pourrait couper des objets, ce qui risque de provoquer un RETOUR DE LAME.
NE JAMAIS passer la main ou les doigts derrière la scie (Fig. 4). S'il se produit un retour de lame, la scie pourrait facilement sauter brusquement en arrière sur la main et provoquer des blessures graves.
30. **AVERTISSEMENT:** Il est important de soutenir la pièce correctement et de tenir solidement la scie pour éviter toute perte de contrôle pouvant entraîner des blessures physiques. La Fig. 5 donne un exemple type de soutien manuel de la scie.
31. Placer la section large de l'embase de la lame sur la section de la pièce qui est fermement soutenue, et non sur la section qui va tomber après la coupe. A titre d'exemple, la Fig. 6 montre la façon CORRECTE de couper l'extrémité de la planche, et la Fig. 7 montre la façon INCORRECTE. Si la pièce est courte ou petite, la serrer.
NE PAS ESSAYER DE TENIR LES SECTIONS COURTES À LA MAIN!
32. Ne jamais tenter de scier avec la scie circulaire dirigée vers le bas dans un étau. Ceci serait extrêmement dangereux et pourrait entraîner de graves accidents (Fig. 8).
33. Si le levier reste relâché, cela va créer une situation très dangereuse. Toujours bien le serrer. (Fig. 9)
34. Avant de procéder à la coupe, vérifier le matériau à couper. Si le matériau est susceptible de générer de la poussière dangereuse/toxique, s'assurer que le sac à sciures ou le système de collection de poussière approprié est solidement raccordé à la sortie des sciures. Porter en outre un masque anti-poussière, si disponible.
 - Avant de démarrer la scie, s'assurer que la lame de scie a atteint sa vitesse de régime.
 - Si la lame de scie s'arrête ou émet un bruit anormal, mettre rapidement l'interrupteur sur OFF.
 - Utiliser la scie circulaire avec la lame tournée vers le haut ou le côté est dangereux. De telles applications inhabituelles doivent être évitées.
 - Lors de la coupe de matériaux, toujours porter des lunettes de protection.
 - Une fois la tâche terminée, retirez la batterie.
35. Après avoir fixé en place la lame de scie, vérifier à nouveau que le levier de verrouillage est bien fixé dans la position indiquée.
36. N'exposez pas vos yeux directement à la lampe en la regardant.
Une exposition continue de vos yeux à la lampe pourrait les blesser.
37. N'utilisez pas le produit si l'outil ou les bornes de la batterie (fixation de la batterie) sont déformés.
Installer la batterie peut entraîner un court-circuit qui pourrait provoquer des émissions de fumée ou un début d'incendie.
38. Gardez les bornes de l'outil (support de la batterie) exempts de copeaux et à la poussière.
 - Avant toute utilisation, assurez-vous qu'aucun copeau ou poussière ne s'est accumulé sur la zone des bornes.
 - Pendant l'utilisation, essayez d'éviter que des copeaux ou de la poussière provenant de l'outil ne tombent sur la batterie.
 - Lors de la suspension de l'opération ou après l'utilisation, ne laissez pas l'outil dans un endroit où il pourrait être exposé à des copeaux ou de la poussière.
Le non-respect de cette consigne peut entraîner un court-circuit qui pourrait provoquer des émissions de fumée ou un début d'incendie.
39. Maintenez toujours fermement l'outil avec vos deux mains sur les poignées. (Fig. 18).
40. Toujours utiliser l'outil et la batterie à des températures comprises entre -5 et 40°C.
41. Utiliser une lame de scie qui convient à chaque matériau de coupe différente.
42. Utiliser une lame de scie dont la vitesse affichée est égale ou supérieure à la vitesse de rotation indiquée sur l'outil.

PRÉCAUTIONS RELATIVES À LA BATTERIE AU LITHIUM ION

Pour prolonger sa durée de vie, la batterie lithium-ion est équipée d'une fonction de protection qui coupe automatiquement l'alimentation.

Dans les cas 1 à 3 décrits ci-dessous, il est possible que le moteur s'arrête lors de l'utilisation de ce produit, même si le commutateur est actionné. Il ne s'agit pas d'un dysfonctionnement, mais du fonctionnement normal de la protection.

1. Lorsque la charge restante de la batterie diminue, le moteur s'arrête.
Dans ce cas de figure, charger immédiatement la batterie.
2. En cas de surcharge de l'outil, le moteur peut s'arrêter. Dans ce cas, relâcher le commutateur de l'outil et éliminer les causes de la surcharge. Vous pouvez ensuite recommencer à utiliser l'outil.
3. En cas de surchauffe due à un travail trop intensif, l'alimentation de la batterie peut se couper.
Dans ce cas, arrêter toute utilisation de la batterie et la laisser refroidir. Vous pouvez ensuite recommencer à utiliser l'outil.

En outre, respecter la précaution et l'avertissement suivants.

AVERTISSEMENT

Afin d'éviter toute fuite de la batterie, génération de chaleur, émission de fumée, explosion et inflammation, respecter scrupuleusement les précautions suivantes :

1. S'assurer que les copeaux et la poussière ne s'accumulent pas sur la batterie.

Français

- Pendant la tâche, s'assurer que les copeaux et la poussière ne tombent pas sur la batterie.
- S'assurer que les copeaux et la poussière qui tombent sur l'outil lors de la tâche ne s'accumulent pas sur la batterie.
- Ne pas conserver une batterie inutilisée dans un endroit qui est exposé aux copeaux et à la poussière.
- Avant de stocker une batterie, retirer tous les copeaux et la poussière qui ont pu y adhérer et ne pas la ranger avec des pièces métalliques (vis, clous, etc.).
- 2. Ne pas percer la batterie à l'aide d'un objet pointu tel qu'un clou. Ne pas la frapper à l'aide d'un marteau. Ne pas marcher dessus, ni la lancer ou la soumettre à un choc physique important.
- 3. Ne pas utiliser une batterie dont l'extérieur est déformé ou laisse penser qu'elle est défectueuse.
- 4. Ne pas insérer la batterie à l'envers (pôles inversés).
- 5. Ne pas raccorder directement la batterie à une prise électrique ou à un allume-cigare.
- 6. Ne pas utiliser la batterie à d'autres fins que celle spécifiée.
- 7. En cas d'échec du chargement d'une batterie, même après un certain délai, arrêter immédiatement le rechargement.
- 8. Ne pas exposer la batterie à des températures ou une pression élevées (four à micro-ondes, séchoir, conteneur sous haute pression).
- 9. Maintenir la batterie à l'écart de toute flamme en cas de détection d'une fuite ou d'une mauvaise odeur.
- 10. Ne pas utiliser à proximité d'une source puissante d'électricité statique.
- 11. En cas de fuite de la batterie, de mauvaise odeur, de génération de chaleur, de décoloration, de déformation ou d'anomalie en cours d'utilisation, de rechargement ou d'entreposage, ôter immédiatement la batterie de l'équipement ou du chargeur de batterie et cesser de l'utiliser.
- 12. N'immergez pas la batterie ou ne laissez aucun liquide couler à l'intérieur. La pénétration de liquide conducteur, tel que de l'eau, peut provoquer des dégâts et entraîner un incendie ou une explosion. Rangez la batterie dans un endroit frais et sec, et à distance de tout objet inflammable. Les atmosphères à gaz corrosifs doivent être évitées.

ATTENTION

- 1. En cas de projection dans les yeux de liquide ayant fui de la batterie, ne pas se frotter les yeux, les rincer à l'eau claire et contacter immédiatement un médecin.
En l'absence de traitement, le liquide peut provoquer des lésions oculaires.
- 2. En cas de projection de liquide ayant fui de la batterie sur la peau ou les vêtements, rincer immédiatement ces derniers à l'eau claire (au robinet).
Le liquide peut provoquer une irritation de la peau.
- 3. En cas de détection de rouille, de mauvaise odeur, de surchauffe, de décoloration, de déformation et/ou autres anomalies lors de la première utilisation de la batterie, ne pas utiliser cette dernière et la renvoyer au fournisseur ou au fabricant.

AVERTISSEMENT

Si des corps étrangers conducteurs s'introduisent dans la borne de la batterie lithium-ion, un court-circuit peut se produire dans la batterie et provoquer un incendie. Lors du stockage d'une batterie lithium-ion, veiller à suivre scrupuleusement les instructions suivantes.

- Ne pas placer de débris conducteurs, de clous ou de morceaux de fils électriques en fer ou en cuivre dans le boîtier de rangement.
- Pour éviter tout court-circuit, charger la batterie dans l'outil ou insérer le couvercle de la batterie à fond, de manière à ne plus voir le ventilateur.

À PROPOS DU TRANSPORT DE LA BATTERIE LITHIUM-ION

Lors du transport d'une batterie lithium-ion, veuillez observer les précautions suivantes.

AVERTISSEMENT

Informez la société de transport qu'un paquet contient une batterie lithium-ion, informez la société de sa puissance de sortie et suivez les instructions de la société de transport lors de l'organisation du transport.

- Les batteries lithium-ion qui dépassent une puissance de sortie de 100 Wh font partie de la classification de transport des produits dangereux et nécessitent l'application de procédures spéciales.
- Pour un transport vers l'étranger, vous devez vous conformer aux lois internationales et aux normes et réglementations en vigueur dans le pays de destination.
- Si le BSL36B18 est installé dans l'outil électrique, la puissance de sortie dépassera 100 Wh et l'unité sera classée comme marchandise dangereuse selon la classification du fret.

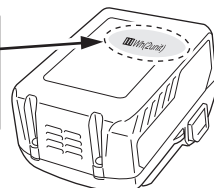
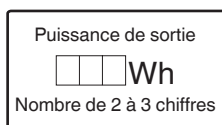

PRÉCAUTIONS LORS DE LA CONNEXION DU DISPOSITIF USB (UNIQUEMENT AVEC CHARGEUR UC18YSL3)

Lorsqu'un problème inattendu survient, les données sur un dispositif USB connecté à ce produit risquent d'être endommagées ou perdues. Toujours veiller à sauvegarder toutes les données contenues dans le dispositif USB avant de l'utiliser avec ce produit.

Gardez à l'esprit que notre société décline toute responsabilité relative pour toute donnée enregistrée sur un dispositif USB qui est corrompue ou perdue, ni pour tout dommage susceptible de se produire sur un périphérique raccordé.

AVERTISSEMENT

- Avant l'utilisation, vérifiez que le câble USB ne soit pas défectueux ni endommagé.
L'utilisation d'un câble USB défectueux ou endommagé peut provoquer des émissions de fumée ou un départ d'incendie.
- Lorsque le produit n'est pas utilisé, couvrir le port USB avec le cache en caoutchouc.
L'accumulation de poussière, etc. dans le port USB peut provoquer des émissions de fumée ou un départ d'incendie.

REMARQUE

- Parfois, il peut y avoir une pause pendant la charge de l'USB.
- Lorsqu'un dispositif USB n'est pas en train d'être rechargé, retirez le dispositif USB du chargeur.
Le non-respect de cette consigne peut non seulement réduire la durée de vie de la batterie d'un périphérique USB, mais aussi peut engendrer des accidents inattendus.
- Certains appareils USB peuvent ne pas charger en fonction du type d'appareil.















NOMS DES PIÈCES (Fig. 1–Fig. 25)

①	Commutateur
②	Verrouillage du commutateur
③	Levier de profondeur de coupe
④	Couvercle de l'engrenage
⑤	Carénage inférieur
⑥	Boulon
⑦	Rondelle (B)
⑧	Lame de scie
⑨	Guide fendu sur la base
⑩	Base
⑪	Levier de verrouillage
⑫	Boulon papillon de guide de fixation
⑬	Témoin DEL
⑭	Batterie
⑮	Clé hexagonale
⑯	Poignée
⑰	Guide
⑱	Commutateur de sélecteur de mode
⑲	Témoin d'indicateur de mode silencieux
⑳	Commutateur d'indicateur de niveau de batterie
㉑	Témoin de niveau de charge de la batterie
㉒	Commutateur du mode d'éclairage
㉓	Témoin indicateur de mode d'éclairage
㉔	Aspirateur
㉕	Tuyau
㉖	Embout de tuyau
㉗	Port de fixation du tuyau
㉘	Joint
㉙	Rondelle (A)
㉚	Couvercle de la scie
㉛	Couvercle anti-poussières
㉜	Capuchon en caoutchouc
㉝	Bouton poussoir
㉞	Boîte à poussière
㉟	Repère sur la boîte à poussière
㊱	Poignée secondaire

SYMBOLES

AVERTISSEMENT

Les symboles suivants sont utilisés pour l'outil. Bien se familiariser avec leur signification avant d'utiliser l'outil.

	CD3605DB: Scie à métaux sans fil
	Pour réduire les risques de blessures, l'utilisateur doit lire le manuel d'utilisation.
	Toujours porter des lunettes de sécurité.
	Toujours porter un dispositif de protection auditive contre le bruit.
	Pour les pays européens uniquement Ne pas jeter les appareils électriques dans les ordures ménagères ! Conformément à la directive européenne 2012/19/UE relative aux déchets d'équipements électriques ou électroniques (DEEE), et à sa transposition dans la législation nationale, les appareils électriques doivent être collectés à part et être soumis à un recyclage respectueux de l'environnement.
V	Tension nominale
n_0	Vitesse à vide
	Bouton ON
	Bouton OFF
	Débrancher la batterie
	Action interdite
	Commutateur de sélection de mode
	Commutateur du mode d'éclairage
	Toujours ON (désactivé au bout de 2 minutes)
	Voyant uniquement indicateur ON
	Toujours OFF
	Commutateur de puissance batterie résiduelle

Français

Batterie

	S'allume ; La puissance résiduelle de la batterie est de plus de 75%.
	S'allume ; La puissance résiduelle de la batterie se situe entre 50 et 75%.
	S'allume ; La puissance résiduelle de la batterie se situe entre 25 et 50%.
	S'allume ; La puissance résiduelle de la batterie est de moins de 25%.
	Clignote ; La puissance résiduelle de la batterie est presque nulle. Rechargez la batterie le plus rapidement possible.

	Clignote ; Sortie suspendue en raison d'une température élevée. Retirez la batterie de l'outil et laissez-la refroidir complètement.
	Clignote ; Sortie interrompue en raison d'une défaillance ou un dysfonctionnement. Le problème ne provient peut-être pas de la batterie ; veuillez contacter votre revendeur.

REMARQUE

Pour éviter d'épuiser la batterie si l'on oublie d'éteindre la DEL, la lampe s'éteint automatiquement après environ 2 minutes.

ACCESSOIRES STANDARD

Outre l'unité principale (1 unité), l'emballage contient les accessoires répertoriés à la page 288.

Les accessoires standard sont sujets à changement sans préavis.

APPLICATIONS

	Lames	Utilise
Accessoires standards	Pour la coupe de matériaux en acier léger*	<ul style="list-style-type: none"> ○ Pour coupe de différents types de pièces en acier léger tels qu'un tuyau en acier, des canaux en acier (canaux « C », « L » angles, etc.) et un châssis en aluminium. Ne peut pas être utilisé pour la coupe de pièces en acier trempé.

* Il est possible de couper de l'aluminium. Cependant, lorsque vous le faites, appliquez de l'huile de coupe sur le bord de la lame.

Les accessoires en option sont sujets à changement sans préavis.

ATTENTION

- Ne connectez avec un dispositif de nettoyage lors de la découpe de pièces en acier.
- Videz l'intérieur du couvercle de la scie lors du changement des matériaux à couper.
- Ne coupez pas des plaques de métal à la suite les unes des autres.

SPÉCIFICATIONS

1. Outil électrique

Modèle		CD3605DB	
Tension		36 V	
Vitesse sans charge		4200 min ⁻¹ (mode puissance) 2600 min ⁻¹ (mode silencieux)	
Capacité	Profondeur de coupe	90°	57,5 mm
Batterie disponible pour cet outil*		Batterie multi-volt	
Poids**		3,0 kg (BSL36A18) 3,3 kg (BSL36B18)	

* Les piles existantes (BSL3660/3620/3626, série BSL18xx, etc.) ne peuvent pas être utilisées avec cet outil.

** Selon la procédure EPTA 01/2014

REMARQUE

Par suite du programme permanent de recherche et de développement HiKOKI, ces spécifications peuvent faire l'objet de modifications sans avis préalable.

Contrôle électronique

- Démarrage en douceur
- Protection contre les surcharges
Cette fonction de protection coupe l'alimentation du moteur en cas de surchauffe du moteur ou d'une réduction manifeste de la vitesse de rotation pendant le fonctionnement. Lorsque la fonction de protection contre la surcharge a été activée, le moteur peut s'arrêter. Dans ce cas, relâcher le commutateur de l'outil et éliminer les causes de la surcharge. Après cela, vous pouvez l'utiliser à nouveau.
- Protection contre les surchauffes
Cette fonction de protection coupe l'alimentation du moteur et arrête l'outil électrique en cas de surchauffe du moteur pendant le fonctionnement. Lorsque la fonction de protection contre la surchauffe a été activée, le moteur peut s'arrêter. Dans ce cas, relâcher le commutateur de l'outil et laisser refroidir pendant quelques minutes. Après cela, vous pouvez l'utiliser à nouveau.
- Protection contre une charge lourde continue
Cette fonction de protection peut entraîner une baisse de la rotation lorsqu'une charge lourde continue est appliquée. Si la charge lourde est maintenue, le moteur peut cesser de fonctionner.
- Fonction de changement de la vitesse de rotation (mode puissance/mode silencieux)
(Fonctionnement du commutateur de mode puissance/mode silencieux)
Chaque pression sur le sélecteur de mode change le mode de fonctionnement. (Fig. 12)

Le mode silencieux réduit le nombre maximal de tr/min du moteur, permettant ainsi un travail efficace avec moins de bruit.

Le témoin lumineux du mode silencieux s'allume en mode silencieux.

Lorsque la charge augmente pendant le mode silencieux, l'outil passe automatiquement au mode puissance et revient au mode silencieux lorsque la charge diminue.

En mode puissance, aucun changement n'est apporté au mode silencieux même lorsque la charge diminue.

REMARQUE

- Pour activer les changements de mode, tirer le bouton une fois après l'installation de la batterie.
- Ne pas faire subir de choc violent au panneau de commande ni le casser. Cela risque d'entraîner un dysfonctionnement.

2. Batterie

Modèle	BSL36A18
Tension	36 V / 18 V (Commutation automatique*)
Capacité de la batterie	2,5 Ah / 5,0 Ah (Commutation automatique*)
Produits sans fil disponibles**	Produit de série multi-volt, 18 V
Chargeur disponible	Chargeur coulissant pour les batteries au lithium-ion

* L'outil lui-même commute automatiquement.

** Rendez-vous sur notre catalogue général pour plus d'informations.

CHARGE

Avant d'utiliser l'outil électrique, charger la batterie comme suit.

1. Brancher le cordon d'alimentation du chargeur sur la prise secteur.

Quand on raccorde la fiche du chargeur à une prise murale, le témoin indicateur de charge clignote en rouge. (à intervalles d'une seconde).

2. Insérer la batterie dans le chargeur.

Insérez fermement la batterie dans le chargeur comme illustré sur Fig. 17 (à la page 5).

3. Charge

Lorsque vous insérez une batterie dans le chargeur, le témoin de charge clignote en bleu.

Lorsque la batterie est complètement chargée, le témoin de charge s'allume en vert. (Voir le **Tableau 1**)

(1) Indication témoin de charge

Les indications du témoin de charge seront indiquées dans le **Tableau 1**, selon la condition du chargeur ou de la batterie rechargeable.

Tableau 1

Indications du témoin de charge			
Témoin de charge (ROUGE / BLEU / VERT / VIOLET)	Avant la charge	Clignote (ROUGE) S'allume pendant 0,5 seconde. Ne s'allume pas pendant 0,5 seconde. (Éteint pendant 0,5 seconde) 	Branché à la source d'alimentation
	Pendant la charge	Clignote (BLEU) S'allume pendant 0,5 seconde. Ne s'allume pas pendant 1 seconde. (Éteint pendant 1 seconde) 	Capacité de la batterie à moins de 50%
		Clignote (BLEU) S'allume pendant 1 seconde. Ne s'allume pas pendant 0,5 seconde. (Éteint pendant 0,5 seconde) 	Capacité de la batterie à moins de 80%
		S'allume (BLEU) S'allume sans interruption 	Capacité de la batterie à plus de 80%
	Charge terminée	S'allume (VERT) S'allume sans interruption (Signal sonore continu : environ 6 secondes)	
	Veille de surchauffe	Clignote (ROUGE) S'allume pendant 0,3 seconde. Ne s'allume pas pendant 0,3 seconde. (Éteint pendant 0,3 seconde) 	Batterie en surchauffe. Impossible de charger. (La charge commencera une fois que la batterie sera froide).
	Charge impossible	Scintille (VIOLET) S'allume pendant 0,1 seconde. Ne s'allume pas pendant 0,1 seconde. (Éteint pendant 0,1 seconde) (Signal sonore intermittent : environ 2 secondes)	Anomalie de la batterie ou du chargeur

Français

- (2) Au sujet des températures et de la durée de charge de la batterie rechargeable
Les températures et la durée de charge sont indiquées dans le **Tableau 2**.

Tableau 2

Chargeur		UC18YSL3					
Batterie	Type de batterie	Li-ion					
	Températures de recharge de la batterie	0°C–50°C					
	Tension de charge	V	14,4		18		
	Temps de charge, environ (à 20°C)	min	Série BSL14xx		Série BSL18xx		Série multi-volt
			(4 cellules)	(8 cellules)	(5 cellules)	(10 cellules)	(10 cellules)
		BSL1415S : 15 BSL1415 : 15 BSL1415X : 15 BSL1420 : 20 BSL1425 : 25 BSL1430C : 30	BSL1430 : 20 BSL1440 : 26 BSL1450 : 32 BSL1460 : 38	BSL1815S : 15 BSL1815 : 15 BSL1815X : 15 BSL1820 : 20 BSL1820M : 20 BSL1830C : 30 BSL1850C : 32	BSL1830 : 20 BSL1840 : 26 BSL1850 : 32 BSL1860 : 38	BSL36A18 : 32 BSL36B18 : 52	
USB	Tension de charge	V	5				
	Courant de charge	A	2				

REMARQUE

Le temps de recharge peut varier selon la température ambiante et la tension de la source.

4. Débrancher le cordon d'alimentation du chargeur de la prise secteur.

5. Tenir fermement le chargeur et dégager la batterie.

REMARQUE

Bien sortir la batterie du chargeur après usage, et la conserver.

En ce qui concerne la décharge de l'électricité statique en cas de nouvelles piles, etc.

Comme les substances chimiques internes des nouvelles batteries et des batteries qui n'ont pas été utilisées pendant une longue période ne sont pas activées, le courant de décharge risque d'être très faible lorsqu'elles sont utilisées pour la première et la seconde fois. Il s'agit d'un phénomène temporaire et le temps de recharge normal est rétabli quand les batteries auront été rechargées 2–3 fois.

Comment prolonger la durée de vie des batteries.

- (1) Recharger les batteries avant qu'elles ne soient complètement épuisées.

Lorsque vous sentez que la puissance de l'outil faiblit, cessez de l'utiliser et rechargez la batterie. Si vous continuez à utiliser l'outil et à épuiser le courant électrique, la batterie risque de subir des dommages et sa durée de vie sera réduite.

- (2) Éviter d'effectuer la recharge à des températures élevées.

Une batterie rechargeable est chaude immédiatement après son utilisation. Si une telle batterie est rechargée immédiatement après utilisation, les substances chimiques internes risquent de se détériorer et la durée de vie de la batterie sera plus courte. Laisser la batterie et la recharger une fois qu'elle a refroidi.

ATTENTION

- Si la batterie est chargée alors qu'elle est encore chaude parce qu'elle a été laissée longtemps dans un endroit exposé à la lumière directe du soleil ou qu'elle vient d'être utilisée, le témoin de charge du chargeur s'allume pendant 0,3 seconde et s'éteint pendant 0,3 seconde (arrêt pendant 0,3 seconde). Dans ce cas, commencer par laisser la batterie refroidir avant de démarrer le chargement.
- Lorsque le témoin de charge clignote (à intervalles de 0,2 seconde), vérifiez la présence et retirez tout corps étranger dans le connecteur de batterie du chargeur. En l'absence de corps étrangers, il s'agit probablement d'un dysfonctionnement de la batterie ou du chargeur. Les confier à un service d'entretien autorisé.
- Le micro-ordinateur intégré nécessitant environ 3 secondes pour confirmer le chargement de la batterie lorsque UC18YSL3 est retiré, attendre au moins 3 secondes avant de la réinsérer pour poursuivre le chargement. Si la batterie est réinsérée dans un délai de 3 secondes, elle pourra ne pas être correctement chargée.

INSTALLATION ET FONCTIONNEMENT

Action	Figure	Page
Réglage de la profondeur de coupe	9	3
Ligne de coupe	10	3
Fonctionnement du commutateur	11	4
À propos de la fonction de sélection de mode (*1)	12	4
Témoin lumineux de puissance de batterie résiduelle	13	4
À l'aide de l'éclairage à DEL	14	4
Fixation du guide (vendu séparément)	15	4
Retrait et insertion de la batterie	16	5
Charge	17	5
Tenir l'outil	18	5
Branchement avec un aspirateur (vendu séparément)	19	5
Démontage de la lame de scie	20	6
Montage de la lame de scie (*2)	21	6
Chargement d'un périphérique USB à partir d'une prise électrique	22-a	7
Chargement d'un périphérique USB et d'une batterie à partir d'une prise électrique	22-b	7
Chargement du périphérique USB	23	7
Lorsque la charge d'un périphérique USB est terminée	24	7
Sélection des accessoires	—	289

(*1) À propos de la fonction de sélection de mode
 À chaque fois que vous appuyez sur le sélecteur de mode, le mode de fonctionnement change.
 Lorsque le mode silencieux est sélectionné, le témoin indicateur de mode silencieux s'allume.
 Le mode silencieux réduit le nombre maximal de tr/min du moteur, permettant ainsi un travail efficace avec moins de bruit.

Si la charge augmente pendant que le moteur fonctionne en mode silencieux, il passe automatiquement en mode puissance.

De plus, si la charge diminue à nouveau, il revient automatiquement en mode silencieux.

En mode puissance, la fonction de protection s'active pour réduire le nombre de tours à chaque fois que l'unité est chargée lourdement de manière continue.

Mode	Vitesse à vide
Puissance	4200 min ⁻¹
Silencieux	2600 min ⁻¹

REMARQUE

- Le mode ne change que lorsque qu'une batterie est installée et que vous tirez une fois sur le commutateur.
- Le mode actuel est maintenu même si le commutateur est réglé sur la position on/off, ou si la batterie est retirée/réinsérée.

(*2)

Après l'utilisation de la lame de scie au carbure, la boîte à poussière peut devenir chaude. Faites attention lors de la manipulation.

MESSAGES D'ALERTE PAR TÉMOIN DEL (Fig. 26)

Cet appareil dispose de fonctions qui sont conçues pour protéger l'outil lui-même, ainsi que la batterie. Lorsque le commutateur est tiré, si l'une des fonctions de protection est enclenchée pendant le fonctionnement, le témoin DEL clignote comme décrit dans **Tableau 3**. Lorsque l'une des fonctions de protection est enclenchée, suivre les instructions décrites sous l'action corrective.

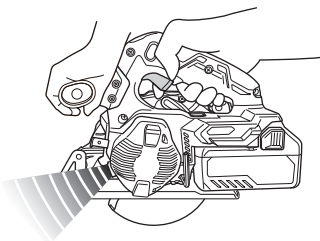
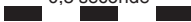



Fig. 26

Tableau 3

Fonction de protection	Protection contre la surchauffe	Protection contre la surcharge
Statut de l'outil	Moteur s'est arrêté pendant le fonctionnement	Moteur s'est arrêté pendant le fonctionnement
Statut du voyant LED	0,5 seconde 	0,1 seconde 
Conditions d'allumage de la lampe d'affichage	Mode alimentation : Témoin éteint Mode silencieux : Témoin allumé	Mode alimentation : Témoin éteint Mode silencieux : Témoin allumé
Cause	Moteur à haute température	Le moteur est surchargé
Contre-mesure	Laissez l'appareil refroidir complètement. Le clignotement du voyant LED doit s'arrêter environ 10 secondes après le relâchement de l'interrupteur.	Éliminez la cause de la surcharge. Le clignotement du voyant LED doit s'arrêter environ 10 secondes après le relâchement de l'interrupteur.

ÉLIMINATION DES COPEAUX (Fig. 25)

AVERTISSEMENT

Lors de l'élimination des copeaux, assurez-vous que l'outil est hors tension et que la batterie est retirée.

REMARQUE

- Immédiatement après la découpe des matériaux en acier, les copeaux et la boîte à poussière peuvent être chauds. Ne pas les toucher directement.
- Lors de l'élimination des copeaux, ne pas laisser les copeaux pénétrer dans la partie moteur du corps de l'outil ou dans le support de batterie.
- Avant de changer de matériau à découper, éliminer les copeaux qui se trouvent dans la boîte à poussière.

ATTENTION

- Éliminer les copeaux qui se trouvent dans la boîte à poussière avant qu'ils ne s'accumulent au-dessus des repères.
 - Le non-respect de cette consigne réduit l'efficacité de la collecte de poussière. De plus, la chaleur des copeaux peut déformer la boîte à poussière.
- (1) Appuyez sur le crochet sur le bas du couvercle anti-poussières, ouvrez le couvercle anti-poussières et éliminez les copeaux qui se trouvent à l'intérieur de la boîte à poussière.
 - (2) Fermez le couvercle anti-poussières et fixez le crochet.

ENTRETIEN ET VÉRIFICATION

1. Contrôle de la lame de scie

Étant donné que l'utilisation d'une lame de scie émoussée réduira le rendement et entraînera éventuellement un mauvais fonctionnement du moteur, aiguiser ou remplacer la lame dès qu'une abrasion apparaît.

2. Vérification des vis de fixation

Vérifier régulièrement toutes les vis de fixation et s'assurer qu'elles sont bien serrées. S'il advient qu'une vis se desserre, la resserrer immédiatement. Le fait de négliger ce point pourrait entraîner de graves dangers.

3. Entretien de l'unité du moteur

L'entretien du moteur est une partie importante de cet outil. Éviter d'endommager et faire attention à éviter tout contact avec de l'huile de nettoyage ou de l'eau.

La poussière ou l'accumulation de particules dans le moteur peut entraîner des dommages.

4. Contrôle et entretien du carénage inférieur

Toujours s'assurer que le carénage inférieur se déplace en douceur.

En cas de dysfonctionnement, réparer immédiatement le carénage inférieur.

5. Inspection des bornes (outil et batterie)

Assurez-vous qu'aucun copeau ou poussière se n'est accumulé sur les bornes.

À l'occasion, vérifier avant, pendant et après le fonctionnement.

ATTENTION

Retirez tous les copeaux ou la poussière qui se sont accumulés sur les bornes.

Le non-respect de cette consigne pourrait provoquer un dysfonctionnement.

6. Nettoyage de l'extérieur

Quand l'outil électrique est sale, l'essuyer avec un chiffon sec et doux ou un chiffon imbibé d'eau savonneuse. Ne pas utiliser de solvant au chlore, d'essence ou de diluant, car ils font fondre les matières plastiques.

7. Rangement

Ranger l'outil électrique et la batterie dans un endroit où la température est inférieure à 40°C et hors de portée des enfants.

REMARQUE

Stockage des batteries au lithium-ion.

S'assurer que les batteries au lithium-ion ont été entièrement chargées avant de les stocker.

Le stockage prolongé (3 mois ou plus) de batteries faiblement chargées peut entraîner une détérioration des performances, réduisant considérablement la durée d'autonomie des batteries alors incapables de tenir une charge.

Il est cependant possible de recouvrer la capacité d'autonomie d'une batterie considérablement endommagée en alternant deux à cinq fois charge et utilisation.

Si la durée d'autonomie de la batterie reste extrêmement courte malgré les charges et utilisations consécutives, considérer la batterie en fin de vie et s'en procurer une neuve.

ATTENTION

Lors de l'utilisation et de l'entretien d'un outil électrique, respecter les règlements et les normes de sécurité en vigueur dans le pays en question.

Avis important sur les batteries pour outils électriques sans fil HiKOKI

Toujours utiliser une de nos batteries originales spécifiées. Nous ne saurions garantir la sécurité et la performance de notre outil électrique sans fil s'il est utilisé avec une batterie autre que celle que nous avons spécifiée, ou encore si la batterie est démontée et modifiée (par exemple, le démontage et remplacement des cellules ou autres composants internes).

GARANTIE

Nous garantissons que l'ensemble des outils électriques HiKOKI sont conformes aux réglementations spécifiques statutaires/nationales. Cette garantie ne couvre pas les défauts ni les dommages inhérents à une mauvaise utilisation, une utilisation abusive ou l'usure et les dommages normaux. En cas de réclamation, veuillez envoyer l'outil électrique, en l'état, accompagné du CERTIFICAT DE GARANTIE qui se trouve à la fin du mode d'emploi, dans un service après-vente HiKOKI agréé.

Au sujet du bruit et des vibrations

Les valeurs mesurées ont été déterminées en fonction de la norme EN62841 et déclarées conformes à ISO 4871.

Niveau de puissance sonore pondérée A: 112 dB (A)
 Niveau de pression acoustique pondérée A: 101 dB (A)
 Incertitude K: 3 dB (A)

Porter des protections anti-bruit.

Valeurs totales des vibrations (somme vectorielle triaxiale) déterminées conformément à EN62841.

Coupe de métal :
 Valeur d'émission de vibration **a_h** = 1,9 m/s²
 Incertitude K = 1,5 m/s²

La valeur totale déclarée des vibrations et la valeur déclarée des émissions sonores ont été mesurées conformément à une méthode de test normalisée et peuvent être utilisées pour comparer un outil avec un autre. Elles peuvent également être utilisées dans une évaluation préliminaire de l'exposition.

AVERTISSEMENT

- Les vibrations et les émissions sonores lors de l'utilisation réelle de l'outil électrique peuvent différer de la valeur totale déclarée en fonction de la manière dont l'outil est utilisé, en particulier du type de pièce à usiner ; et
- Identifier les mesures de protection de l'utilisateur fondées sur une estimation de l'exposition en conditions d'utilisation (tenant compte de tous les aspects du cycle d'utilisation, tels que les moments où l'outil est mis hors tension ou lorsqu'il tourne à vide en plus des temps de déclenchements).

REMARQUE

Par suite du programme permanent de recherche et de développement HiKOKI, ces spécifications peuvent faire l'objet de modifications sans avis préalable.

DÉPANNAGE

Consulter le tableau d'inspection ci-après si l'outil ne fonctionne pas correctement. Si le problème n'est pas réglé, veuillez vous adresser au concessionnaire ou à un centre de réparations HiKOKI.

1. Outil électrique

Symptôme	Cause probable	Solution
L'outil ne fonctionne pas	Aucune énergie dans la batterie	Charger la batterie.
	La batterie n'est pas correctement installée.	Poussez la batterie jusqu'à ce que vous entendiez un déclic.
L'outil s'est arrêté soudainement	Le moteur est surchargé	Débarassez-vous du problème provoquant la surcharge.
	La protection contre la surcharge est en fonctionnement.	
	La batterie est en surchauffe.	Laissez la batterie refroidir.
S'est arrêté soudainement	Le moteur était continuellement surchargé.	Se reporter à la section « Messages d'alerte par témoin LED ».
La vitesse du moteur a diminué pendant le fonctionnement	Le moteur était continuellement surchargé.	Se reporter à la section « Messages d'alerte par témoin LED ».
Ne coupe pas bien	La lame de scie est usée ou des dents sont manquantes.	Remplacez avec une nouvelle lame de scie.
	Le boulon est desserré.	Serrez fermement le boulon.
	La lame de scie est installée à l'envers.	Installez la lame de scie dans le bon sens.
Le commutateur ne peut pas être tiré	Le commutateur de verrouillage n'est pas suffisamment enfoncé.	Enfoncez l'interrupteur de verrouillage à fond.
La décharge de sciure de bois est faible	La sciure de bois s'est accumulée dans le couvercle de la scie.	Retirez la sciure de bois à l'intérieur du couvercle de la scie.
La batterie ne peut pas être installée	Essayer d'installer une batterie d'un autre type que celui défini pour l'outil.	Veuillez installer une batterie de type multi-volt.

Français

2. Chargeur

Symptôme	Cause probable	Solution
Le témoin de charge clignote rapidement en violet et le chargement de la batterie ne démarre pas.	La batterie n'est pas insérée jusqu'au bout.	Insérez la batterie fermement.
	Il y a une substance étrangère dans la borne de la batterie ou là où la batterie est fixée.	Retirez les corps étrangers.
Le témoin indicateur de chargement clignote en rouge et le chargement de la batterie ne démarre pas.	La batterie n'est pas insérée jusqu'au bout.	Insérez la batterie fermement.
	La batterie est en surchauffe.	Si laissez, la batterie commencera automatiquement à charger si la température diminue, mais cela peut réduire la vie de la batterie. Il est recommandé que la batterie soit refroidie dans un lieu bien ventilé à l'écart de la lumière directe du soleil avant de la charger.
La durée d'autonomie de la batterie est courte même si la batterie est complètement chargée.	La durée de vie de la batterie est usée.	Remplacez la batterie par une neuve.
La batterie prend un certain temps à charger.	La température de la batterie, le chargeur ou l'environnement est extrêmement faible.	Chargez la batterie à l'intérieur ou dans un autre environnement plus chaud.
	Les orifices du chargeur sont obstrués, ce qui risque de surchauffer ses composants internes.	Évitez de bloquer les orifices.
	Le ventilateur de refroidissement n'est pas en marche.	Contactez un centre de service après-vente HiKOKI agréé pour la réparation.
Le témoin d'alimentation USB s'est éteint et le dispositif USB a arrêté de charger.	La capacité de la batterie est devenue faible.	Remplacez la batterie par une qui a encore de la capacité.
		Branchez la fiche d'alimentation du chargeur dans une prise électrique.
Le témoin d'alimentation USB ne s'éteint pas, même si le dispositif USB a fini de charger.	Le témoins d'alimentation USB s'allume en vert afin d'indiquer que la charge USB est possible.	Il ne s'agit pas d'un dysfonctionnement.
L'état de charge d'un dispositif USB ou sa fin de chargement n'est pas clair.	Le témoin d'alimentation USB ne s'éteint pas même lorsque la charge est terminée.	Examinez le dispositif USB qui est en charge afin de confirmer son état de charge.
Le chargement d'un dispositif USB s'arrête en cours.	Le chargeur a été branché dans une prise électrique pendant que le dispositif USB était en charge à l'aide de la batterie de la source d'alimentation.	Il ne s'agit pas d'un dysfonctionnement. Le chargeur met en pause la charge USB pendant environ 5 secondes lorsqu'il différencie entre les sources d'alimentation.
	Une batterie a été insérée dans le chargeur pendant que le dispositif USB est en train d'être chargé à l'aide d'une prise électrique comme source d'alimentation.	
Le chargement du dispositif USB se met en pause à mi-chemin lorsque la batterie et le dispositif USB sont chargés en même temps.	La batterie est complètement chargée.	Il ne s'agit pas d'un dysfonctionnement. Le chargeur met en pause la charge USB pendant environ 5 secondes pendant qu'il vérifie si la batterie a été complètement chargée.
Le chargement du dispositif USB ne démarre pas lorsque la batterie et le dispositif USB sont chargés en même temps.	La capacité de la batterie restante est extrêmement faible.	Il ne s'agit pas d'un dysfonctionnement. Lorsque la capacité de la batterie atteint un certain niveau, la charge USB démarre automatiquement.

AVVERTIMENTI GENERALI DI SICUREZZA SUGLI UTENSILI ELETTRICI

⚠ AVVERTENZA

Leggere tutti gli avvertimenti di sicurezza, le istruzioni e le specifiche in dotazione con il presente utensile elettrico.

La mancata osservanza di tutte le istruzioni elencate di seguito può provocare scosse elettriche, incendio e/o lesioni gravi.

Salvare tutti gli avvertimenti e le istruzioni per riferimenti futuri.

Il termine "elettroutensili" riportato nelle avvertenze si riferisce agli elettroutensili azionati con alimentazione di rete (via cavi) o a batterie (senza cavi).

1) Sicurezza dell'area operativa

a) Mantenere l'area operativa pulita e ordinata.

Aree operative sporche o disordinate possono favorire gli infortuni.

b) Non utilizzare gli elettroutensili in atmosfere esplosive, ad es. in presenza di liquidi, gas o polveri infiammabili.

Gli elettroutensili generano delle scintille che potrebbero accendere la polvere o i fumi.

c) Tenere lontani bambini e astanti durante l'utilizzo degli elettroutensili.

Qualsiasi distrazione può essere causa di perdita di controllo.

2) Sicurezza elettrica

a) Le spine degli elettroutensili devono essere idonee alle prese disponibili. Non modificare mai le prese. Con gli elettroutensili a massa (messi a terra), non utilizzare alcun adattatore.

L'utilizzo di spine intatte e corrispondenti alle prese disponibili ridurrà il rischio di scosse elettriche.

b) Evitare qualsiasi contatto con le superfici a massa o a terra, quali tubi, radiatori, fornelli e frigoriferi. In caso di messa a terra o massa del corpo, sussiste un maggior rischio di scosse elettriche.

c) Non esporre gli elettroutensili alla pioggia o all'umidità.

La penetrazione di acqua negli elettroutensili aumenterà il rischio di scosse elettriche.

d) Non tirare il cavo. Non utilizzarlo per il trasporto, o per tirare o scollegare l'elettroutensile.

Tenere il cavo lontano da fonti di calore, oli, bordi appuntiti o parti in movimento.

Cavi danneggiati o attorcigliati possono aumentare il rischio di scosse elettriche.

e) Durante l'uso degli elettroutensili all'esterno, utilizzare una prolunga idonea per usi esterni.

L'utilizzo di cavi per esterno riduce il rischio di scosse elettriche.

f) Se è impossibile evitare l'impiego di un elettroutensile in un luogo umido, utilizzare l'alimentazione protetta da un dispositivo a corrente residua (RCD).

L'uso di un RCD riduce il rischio di scosse elettriche.

3) Sicurezza personale

a) Durante l'uso degli elettroutensili, state all'erta, verificate ciò che state eseguendo e adottate sempre il buon senso.

Non utilizzate gli elettroutensili qualora siate stanchi, sotto l'influenza di farmaci, alcol o cure mediche.

Anche un attimo di disattenzione durante l'uso degli elettroutensili potrebbe essere causa di gravi lesioni personali.

b) Indossate l'attrezzatura di protezione personale. Indossate sempre le protezioni oculari.

L'attrezzatura protettiva, quali maschera facciale, calzature di sicurezza antiscivolo, caschi o protezioni uditive, utilizzata nelle condizioni appropriate, ridurrà il rischio di lesioni personali.

c) Impedite le accensioni involontarie. Prima del collegamento a una sorgente di alimentazione e/o pacco batteria e prima di raccogliere o trasportare l'utensile, verificate che l'interruttore sia posizionato su OFF.

Il trasporto degli elettroutensili tenendo le dita sull'interruttore o l'attivazione elettrica degli utensili che hanno l'interruttore su ON, implica il rischio di incidenti.

d) Prima di attivare l'elettroutensile, rimuovete qualsiasi chiave di regolazione.

Lasciando la chiave in un componente in rotazione dell'elettroutensile, sussiste il rischio di lesioni personali.

e) Mantenersi in equilibrio. Mantenersi sempre su due piedi, in equilibrio stabile.

Ciò consente di controllare al meglio l'elettroutensile in caso di situazioni impreviste.

f) Vestirsi in modo adeguato. Non indossare abiti larghi o gioielli. Tenere i capelli e gli abiti lontani dalle parti in movimento.

Abiti allentati, gioielli e capelli lunghi potrebbero impigliarsi nelle parti in movimento.

g) In caso di dispositivi provvisti di collegamento ad apparecchiature di rimozione e raccolta polveri, verificare che queste siano collegate e utilizzate in modo adeguato.

L'utilizzo della raccolta della polvere può ridurre i rischi connessi alle polveri.

h) Non lasciare che la familiarità acquisita con l'uso frequente di strumenti consenta di diventare troppo sicuri di sé e ignorare i principi di sicurezza dello strumento.

Un'azione disattenta può causare gravi lesioni in una frazione di secondo.

4) Utilizzo e manutenzione degli elettroutensili

a) Non utilizzare elettroutensili non idonei. Utilizzare l'elettroutensile idoneo alla propria applicazione.

Utilizzando l'elettroutensile corretto, si garantirà un'esecuzione migliore e più sicura del lavoro, alla velocità di progetto.

b) Non utilizzare l'elettroutensile qualora non sia possibile accenderlo/spengerlo tramite l'interruttore.

È pericoloso utilizzare elettroutensili che non possano essere azionati dall'interruttore. Provvedere alla relativa riparazione.

c) Prima di effettuare qualsiasi regolazione, sostituire gli accessori o riporre gli utensili elettrici, scollegare la spina dalla presa elettrica e/o rimuovere il pacco batteria, se staccabile, dall'utensile elettrico.

Queste misure di sicurezza preventive riducono il rischio di avvio involontario dell'elettroutensile.

d) Depositare gli elettroutensili non utilizzati lontano dalla portata dei bambini ed evitare che persone non esperte di elettroutensili o non a conoscenza di quanto riportato sulle presenti istruzioni azionino l'elettroutensile.

È pericoloso consentire che utenti non esperti utilizzino gli elettroutensili.

- e) **Manutenzione di utensili elettrici e accessori.** Verificare che non vi siano componenti in movimento disallineati o bloccati, componenti rotti o altre condizioni che potrebbero influenzare negativamente il funzionamento dell'utensile elettrico. In caso di guasti, provvedere alla riparazione dell'elettrotensile prima di riutilizzarlo.
Molti incidenti sono causati da una scarsa manutenzione.
- f) **Mantenere gli strumenti di taglio affilati e puliti.** Gli strumenti di taglio in condizioni di manutenzione adeguata, con bordi affilati, sono meno soggetti al bloccaggio e sono più facilmente controllabili.
- g) **Utilizzare l'elettrotensile, gli accessori, le punte, ecc. in conformità a quanto riportato nelle presenti istruzioni, tenendo in debita considerazione le condizioni operative e il tipo di lavoro da eseguire.**
L'uso dell'utensile elettrico per operazioni diverse da quelle previste potrebbe causare una situazione pericolosa.
- h) **Tenere le maniglie e le superfici di presa asciutte, pulite e libere da olio e grasso.** Maniglie e superfici di presa scivolose non consentono una movimentazione e un controllo sicuri dell'utensile in situazioni impreviste.
- 5) **Utilizzo e cura dell'utensile batteria**
- a) **Ricaricare solo con il caricatore specificato dal produttore.**
Un caricatore adatto per un tipo di gruppo batteria può creare un rischio di incendio quando viene utilizzato con un altro gruppo batteria.
- b) **Usare utensili elettrici con gruppi batteria specificatamente designati.**
L'utilizzo di qualsiasi altro gruppo batteria può creare un rischio di lesioni e incendi.
- c) **Quando il gruppo batteria non viene utilizzato, tenerlo lontano da altri oggetti metallici come graffette, monete, chiavi, chiodi, viti, o altri piccoli oggetti metallici che possono creare una connessione da un terminale a un altro.**
Cortocircuitare i terminali della batteria insieme può causare ustioni o incendi.
- d) **In condizioni abusive, del liquido può fuoriuscire dalla batteria; evitare il contatto. Se il contatto si verifica accidentalmente, sciacquare con acqua. Se il liquido entra a contatto con gli occhi, richiedere assistenza medica.**
Il liquido che fuoriesce dalla batteria può causare irritazioni o ustioni.
- e) **Non utilizzare un pacco batteria o un utensile danneggiato o modificato.**
Le batterie danneggiate o modificate potrebbero presentare comportamenti imprevedibili, con la conseguenza di incendi, esplosioni o rischio di lesioni.
- f) **Non esporre un pacco batteria o un utensile a fiamme o temperatura eccessiva.**
L'esposizione a fiamme o temperatura oltre i 130°C potrebbe causare un'esplosione.
- g) **Seguire tutte le istruzioni per la ricarica e non caricare il pacco batteria o l'utensile al di fuori dell'intervallo di temperatura specificato nelle istruzioni.**
La ricarica scorretta o a temperature al di fuori dell'intervallo specificato potrebbe danneggiare la batteria e aumentare il rischio di incendi.
- 6) **Assistenza**
- a) **Affidate le riparazioni dell'elettrotensile a persone qualificate che utilizzino solamente parti di ricambio identiche.**
Ciò garantirà il mantenimento della sicurezza dell'elettrotensile.
- b) **Non eseguire mai assistenza sui pacchi batteria danneggiati.**
L'assistenza dei pacchi batteria deve essere eseguita solo dal produttore o da personale di assistenza autorizzato.

PRECAUZIONI

Tenere lontano dalla portata di bambini e invalidi. Quando non utilizzati, gli strumenti dovranno essere depositi lontano dalla portata di bambini e invalidi.

AVVERTIMENTI DI SICUREZZA SULLA SEGA PER TAGLIO DEL METALLO A BATTERIA

Procedure di taglio

- a) **⚠ PERICOLO: Non avvicinare le mani all'area di taglio e alla lama.**
Tenendo la sega con entrambe le mani, non vi è possibilità di tagliarsi.
- b) **Non mettere le mani sotto il pezzo da lavorare.**
La griglia non funge da protezione dalla lama posta sotto il pezzo da lavorare.
- c) **Regolare la profondità di taglio in base allo spessore del pezzo da lavorare.**
Sotto il pezzo da lavorare, dovrebbe vedersi meno di un piede dei denti della lama.
- d) **Non tenere mai il pezzo in mano o tra le gambe durante il taglio. Posizionare il pezzo da lavorare su una superficie stabile.**
Si raccomanda di sostenere in modo adeguato il pezzo da lavorare, al fine di ridurre l'esposizione, la possibilità di inceppamento della lama o la perdita di controllo.
- e) **Afferrare l'utensile elettrico dalle superfici di presa isolate quando si esegue un'operazione in cui l'utensile di taglio potrebbe venire a contatto con dei fili elettrici nascosti.**
Il contatto con un filo in tensione rende anche le parti metallici che esposte dell'attrezzo in tensione e può provocare scosse elettriche all'operatore.
- f) **Quando si carteggia, utilizzare sempre la protezione verticale o una guida a bordo dritto.**
In tal modo è possibile ottimizzare la precisione di taglio e ridurre la possibilità d'inceppamento della lama.
- g) **Utilizzare sempre lame con alesaggio di forma e dimensioni adeguate (a forma di diamante contro rotonda).**
Lame non corrispondenti alla struttura di montaggio della sega funzioneranno con un movimento eccentrico, causando perdita di controllo.
- h) **Non utilizzare rondelle o bulloni danneggiati o inadeguati.**
Le rondelle e il bullone sono stati prodotti appositamente per il vostro tipo di sega, in modo tale da garantire prestazioni elevate e sicurezza durante l'uso.

Cause del rinculo e relative precauzioni

- per contraccolpo s'intende una reazione repentina della lama di una sega schiacciata, inceppata o mal allineata, con conseguente sollevamento incontrollato della sega fuori dal pezzo di lavoro, in direzione dell'operatore;
- se la lama è schiacciata o fortemente inceppata dal solco di taglio verso il basso, questa si arresta e, per reazione del motore, l'unità si sposta rapidamente all'indietro in direzione dell'operatore;

- se la lama è svergolata o mal allineata rispetto al taglio, i denti del bordo posteriore della lama potrebbero affondare nella superficie superiore del legno, con conseguente fuoriuscita della lama dal solco di taglio e rimbalzo indietro verso l'operatore.

Il contraccolpo è il risultato di un uso scorretto della sega e/o di procedure o condizioni di utilizzo non adeguate; per evitarlo, agire come segue.

- a) **Mantenere una presa ferma sulla sega, quindi esercitare forza con le braccia per resistere al contraccolpo. Posizionarsi su uno dei due lati della lama, senza tuttavia allinearsi ad essa.**

Il contraccolpo potrebbe causare il rimbalzo all'indietro della lama; tuttavia, se l'operatore osserva le precauzioni adeguate, è possibile tenerlo sotto controllo.

- b) **Se la lama è inceppata o si arresta per qualsiasi motivo, rilasciare il dispositivo di attivazione e tenere ferma la sega nel materiale finché la lama non si sia arrestata completamente.**

Per evitare il contraccolpo, evitare di rimuovere la sega dal pezzo da lavorare o di tirarla indietro quando in movimento.

Per risolvere l'inceppamento della lama, effettuare le opportune verifiche e agire di conseguenza.

- c) **Al riavvio della sega sul pezzo da lavorare, posizionare la lama al centro del solco di taglio, in modo che i denti della sega non siano inseriti all'interno del materiale.**

Se la lama della sega è inceppata, riavviando la sega, essa potrebbe spostarsi verso l'alto o essere soggetta a contraccolpo dal pezzo in lavorazione.

- d) **Per ridurre il rischio di ammaccatura o contraccolpo della lama, posizionare dei sostegni sotto i pannelli grandi.**

I pannelli grandi tendono ad avvallarsi sotto il loro peso. È possibile collocare i sostegni sotto il pannello su entrambi i lati, in prossimità della linea di taglio e del bordo del pannello.

- e) **Evitare di utilizzare lame non taglienti o danneggiate.** Qualora le lame non siano affilate o siano state impastate in modo inadeguato, il solco di taglio risulterà stretto, causando eccessiva frizione, ammaccatura e contraccolpo della lama.

- f) **La leva di profondità della lama deve essere serrata a fondo e ben fissata prima di effettuare il taglio.**

Se la lama oscilla durante il taglio, vi è il rischio d'inceppamento o contraccolpo.

- g) **Utilizzare estrema cautela durante le operazioni di segatura in pareti esistenti e altre aree cieche.**

Una lama sporgente potrebbe tagliare gli oggetti e, quindi, essere soggetta a contraccolpo.

Funzione della guardia inferiore

- a) **Prima di ogni utilizzo, verificare che la griglia inferiore sia adeguatamente chiusa. Se la griglia inferiore non si muove liberamente e si chiude di scatto, non attivare la sega. Non bloccare la griglia inferiore nella posizione di apertura.**

Una caduta accidentale della sega potrebbe piegare la griglia inferiore.

Sollevarla la griglia inferiore con la manopola di rientro, verificando che si possa spostare liberamente e che, a fronte di ogni angolo o profondità di taglio, non entri in contatto con la lama né con alcun altro elemento.

- b) **Verificare il funzionamento della molla della griglia inferiore. Se la griglia e la molla non funzionano adeguatamente, prima dell'uso, provvedere ai necessari interventi di manutenzione.**

In caso di parti danneggiate, depositi gommosi o incrostazioni, la griglia inferiore potrebbe funzionare lentamente.

- c) **La guardia inferiore può essere ritratta manualmente solo per tagli speciali come i "tagli a tuffo" e i "tagli composti".**

Sollevarla la griglia inferiore ritraendo la maniglia e, non appena la lama penetra nel materiale, si deve rilasciare la griglia inferiore.

Per tutte le altre seghe, la griglia inferiore funzionerà automaticamente.

- d) **Prima di posizionare la sega su un banco o a pavimento, verificare sempre che la griglia inferiore copra la lama.**

Se la lama non è coperta ed è libera, la sega potrebbe spostarsi all'indietro, tagliando qualsiasi oggetto sul suo percorso.

Dopo aver rilasciato l'interruttore, porre attenzione al tempo necessario per l'arresto della lama.

PRECAUZIONI DI SICUREZZA AGGIUNTIVE

1. Non permettere che sostanze estranee entrino nel foro di collegamento della batteria ricaricabile.
 2. Non smontare mai la batteria ricaricabile e il caricatore.
 3. Non provocare mai dei corto-circuiti alla batteria ricaricabile. Il fenomeno provoca surriscaldamento e una notevole corrente elettrica. Può quindi causare ustioni o danni alla batteria.
 4. Non gettare la batteria nel fuoco. Può esplodere.
 5. Quando si usa questo apparecchio continuamente, l'apparecchio può surriscaldarsi, causando danni al motore e all'interruttore lasciare l'apparecchio fermo per circa 15 minuti.
 6. Non inserire alcun oggetto nelle fessure di ventilazione del caricatore. L'inserimento di oggetti metallici o infiammabili nelle fessure di ventilazione può causare facilmente delle scosse elettriche o danneggiare il caricatore.
 7. Usando una batteria scarica, il caricatore può venir danneggiato.
 8. Non appena la vita della batteria dopo le operazioni di ricarica diventa troppo breve per fini pratici, portare la batteria al negozio dove è stata acquistata. Non gettarla mai via.
 9. Per proteggere le orecchie durante il funzionamento indossare protettori auricolari.
 10. Utilizzare esclusivamente il diametro della lama specificato sulla macchina.
 11. Non utilizzare mole abrasive.
 12. Non usare lame deformate o rotte.
 13. Non usare lame di acciaio rapido.
 14. Non usare lame non conformate alle caratteristiche specificate in queste istruzioni.
 15. Non fermare le lame della sega mediante pressione laterale sul disco.
 16. Tenere sempre affilate le lame.
 17. Verificare che la griglia inferiore si muova regolarmente e liberamente.
 18. Non utilizzare la sega circolare tenendo la griglia inferiore bloccata in posizione di apertura.
 19. Assicurarsi che tutti i meccanismi di ritrazione del sistema di protezione funzionino correttamente.
 20. Non impiegare mai la sega circolare con la lama girata verso l'alto o lateralmente.
 21. Assicurarsi che l'oggetto da lavorare sia privo di corpi estranei, come per esempio chiodi.
 22. Le lame della sega devono essere di 150 mm.
 23. Estrarre la batteria prima di eseguire qualsiasi regolazione o effettuare lavori di revisione e manutenzione.
 24. Fare attenzione al contraccolpo del freno.
- Questa sega circolare è dotata di un freno elettrico che agisce quando si rilascia l'interruttore. Poiché si verifica un certo contraccolpo quando il freno entra in azione, assicurarsi di tenere saldamente il corpo principale.

Italiano

25. Assicurarsi che la rete di alimentazione che si vuole usare sia compatibile con le caratteristiche relative all'alimentazione di corrente specificate nella piastrina dell'apparecchio.
26. Assicurarsi che l'interruttore sia in posizione OFF. Se la batteria viene installata nell'utensile elettrico quando l'interruttore è in posizione ON, l'utensile si avvia immediatamente con il rischio di causare un grave incidente.
27. Il rinculo è il risultato di un uso errato dell'utensile e/o di procedimenti o condizioni di impiego non corretti. Se la lama si blocca, o quando si interrompe un taglio per qualsiasi motivo, rilasciare il grilletto e trattenere la sega immobile sul materiale fino a che la lama si è fermata completamente. Non tentare mai di rimuovere la sega dal lavoro o di tirare indietro la sega mentre la lama è in movimento altrimenti si può verificare RINCULO. Ispezionare e prendere i provvedimenti del caso per eliminare la causa del bloccaggio della lama.
28. Sostenere i pannelli grandi per ridurre il rischio di schiacciamento della lama e RINCULO. I pannelli grandi tendono a incurvarsi per il loro stesso peso (Fig. 3). Devono essere collocati supporti sotto il pannello su entrambi i lati, vicino alla linea di taglio e vicino al bordo del pannello come illustrato nella Fig. 2. Per ridurre il rischio di schiacciamento della lama e rinculo. Quando l'operazione di taglio richiede che la sega sia appoggiata al pezzo da lavorare, appoggiare la sega sulla parte più grande e tagliare via la parte più piccola.
29. Fare particolare attenzione quando si esegue un "taglio a tasca" in pareti esistenti o altre aree cieche. La lama sporgente può tagliare oggetti che possono causare RINCULO. Non tenere MAI la mano o le dita dietro la sega (Fig. 4). Se si verifica rinculo, la sega può saltare facilmente indietro verso la mano, con il rischio di serie lesioni.
30. **AVVERTENZA:** È importante sostenere correttamente il pezzo da lavorare e tenere saldamente la sega per evitare perdite di controllo che possono causare lesioni personali. La Fig. 5 mostra un supporto mano tipico della sega.
31. Collocare la parte più larga della base sega sulla parte del pezzo da lavorare che è sostenuta saldamente, non sulla sezione che deve cadere quando si esegue il taglio. Come esempi, la Fig. 6 mostra il modo CORRETTO quando si taglia l'estremità di un asse e la Fig. 7 mostra il modo SBAGLIATO. Se il pezzo da lavorare è corto o piccolo, fissarlo in una morsa. **NON TENTARE DI SOSTENERE PEZZI CORTI CON LA MANO!**
32. Non tentare mai di segare con la sega circolare tenuta capovolta in una morsa. Questo è estremamente pericoloso e può causare seri incidenti (Fig. 8).
33. Se la leva rimane allentata, si crea una situazione molto pericolosa. Fissarla sempre completamente. (Fig. 9)
34. Prima di effettuare l'operazione di taglio, ispezionare il materiale che si deve tagliare. Se al taglio potrebbe generare polveri pericolose/fossiche, assicurarsi che alla bocchetta di uscita della polvere sia saldamente collegato un sacchetto raccogliopolvere o un sistema di estrazione polvere adeguato. Inoltre, se presente, indossare la maschera antipolvere.
- Prima di avviare la sega, verificare che la lama abbia compiuto un giro.
 - Se durante il funzionamento la lama della sega si ferma o emette un rumore anomalo, impostare immediatamente l'interruttore su OFF.
 - Ai fini della sicurezza, evitare di utilizzare la sega circolare tenendo la lama rivolta verso l'alto o trasversalmente. Tali applicazioni non comuni dovrebbero essere evitate.
 - Durante il taglio, indossare sempre gli occhiali di protezione.
 - Al termine di un lavoro, estrarre la batteria.
35. Dopo aver attaccato la lama della sega, controllare di nuovo che la leva di bloccaggio sia bloccata fermamente nella posizione prescritta.
36. Non esporre gli occhi alla luce in modo diretto. Se gli occhi vengono esposti continuamente alla luce, potrebbero verificarsi fastidi alla vista.
37. Non utilizzare il prodotto se l'utensile o i morsetti della batteria (montaggio batteria) sono deformati. Installare la batteria potrebbe causare un corto circuito con conseguenti emissioni di fumo o accensione.
38. Conservare i terminali dell'utensile (montaggio della batteria) liberi da detriti e polvere.
- Prima dell'uso, assicurarsi che detriti e polvere non si siano accumulati nell'area dei terminali.
 - Durante l'uso, cercare di evitare che detriti o polvere provenienti dall'utensile cadano sulla batteria.
 - Quando si interrompe il funzionamento o dopo l'uso, non lasciare l'utensile in un'area in cui potrebbe essere esposto alla caduta di detriti o polvere. Farlo potrebbe causare un corto circuito con conseguenti emissioni di fumo o accensione.
39. Tenere sempre saldamente lo strumento con due mani sulle impugnature. (Fig. 18)
40. Utilizzare sempre l'utensile e la batteria a temperature comprese tra -5°C e 40°C.
41. Utilizzare una lama della sega che sia adatta ogni diverso materiale di taglio.
42. Utilizzare una lama della sega con una velocità visualizzata uguale o maggiore alla velocità di rotazione visualizzata sull'utensile.

PRECAUZIONI SULLA BATTERIA AGLI IONI DI LITIO

Per estendere la durata, la batteria agli ioni di litio è munita di una funzione di protezione per arrestarne l'uscita.

Nei casi da 1 a 3 descritti di seguito, durante l'utilizzo del prodotto, anche se state premendo l'interruttore, il motore potrebbe arrestarsi. Ciò non indica un malfunzionamento ma è il risultato della funzione di protezione.

1. Quando la rimanente alimentazione della batteria si esaurisce, il motore si arresta.

In tal caso, ricaricarla immediatamente.

2. Se l'utensile è sovraccarico, il motore potrebbe arrestarsi. In tal caso, rilasciare l'interruttore dell'utensile ed eliminare le cause del sovraccarico. Dopo ciò, sarà possibile riutilizzarlo.

3. Se la batteria si surriscalda in lavori di sovraccarico, l'alimentazione della batteria potrebbe arrestarsi.

In tal caso, interrompere l'uso della batteria e lasciarla raffreddare. Dopo ciò, sarà possibile riutilizzarlo.

Inoltre, si prega di prestare attenzione al seguente avvertimento e cautela.

AVVERTENZA

Per prevenire qualsiasi perdita delle batterie, generazione di calore, emissione di fumi, esplosione e accensione, assicurarsi di prestare attenzione alle seguenti precauzioni.

1. Assicurarsi che la polvere e i detriti non si accumulino sulla batteria.

○ Durante la lavorazione, assicurarsi che la polvere e i detriti non si depositino sulla batteria.

○ Assicurarsi che qualsiasi polvere e detriti che si depositano sull'utensile elettrico durante la lavorazione non si accumulino sulla batteria.

○ Non conservare una batteria inutilizzata in un luogo esposto a polvere e detriti.

○ Prima di ritirare una batteria, rimuovere la polvere e i detriti che si sono depositati su di essa e non conservarla insieme a parti metalliche (viti, chiodi, ecc.).

INFORMAZIONI SUL TRASPORTO DELLA BATTERIA AGLI IONI DI LITIO

- Non forare la batteria con un oggetto appuntito come un chiodo, non colpire con un martello, calpestare, lanciare o sottoporre la batterie a violenti urti fisici.
- Non usare batterie apparentemente danneggiate o deformate.
- Non usare batterie con la polarità invertita.
- Non collegare direttamente a prese elettriche o prese per caricabatteria da auto.
- Non usare la batteria per uno scopo diverso da quelli specificati.
- Se la ricarica della batteria non si completa anche quando è passato un tempo di ricarica specificato, interrompere immediatamente la ricarica.
- Non mettere o sottoporre la batteria a temperature elevate o ad alta pressione come in un forno microonde, essiccatore o contenitore ad alta pressione.
- Tenere immediatamente lontano dal fuoco quando si rilevano perdite o maleodore.
- Non usare in un luogo dove viene generata forte elettricità statica.
- Se si verifica la perdita delle batterie, maleodore, generazione di calore, scolorimento o deformazione, o se appaiono anomalie di qualsiasi natura durante l'uso, la ricarica o la conservazione, rimuoverla immediatamente dall'apparecchio o carica batteria, e interrompere l'uso.
- Non immergere la batteria né consentire ad alcun liquido di penetrare all'interno. La penetrazione di liquidi conduttivi, per esempio acqua, può causare danni e quindi provocare incendi o esplosioni. Conservare la batteria in un luogo fresco e asciutto, lontano da materiali infiammabili e combustibili. Le atmosfere di gas corrosivi devono essere evitate.

ATTENZIONE

- Se il liquido che fuoriesce dalla batteria entra negli occhi, non sfregare gli occhi e lavarli bene con acqua fresca e pulita come acqua di rubinetto e contattare immediatamente un medico.
Se non viene trattato, il liquido può causare problemi agli occhi.
- Se il liquido fuoriesce sulla pelle o gli abiti, lavare bene con acqua pulita come l'acqua del rubinetto immediatamente. C'è una possibilità che possa causare irritazione alla pelle.
- Se si riscontrano ruggine, maleodore, surriscaldamento, scolorimento, deformazione, e/o altre irregolarità quando si utilizza la batteria per prima volta, non usarla e restituirla al fornitore o venditore.

AVVERTENZA

Se nel terminale della batteria a ioni di litio penetrano corpi estranei conduttivi, potrebbe verificarsi un cortocircuito della batteria con conseguente incendio. Nello stoccaggio della batteria a ioni di litio, attenersi scrupolosamente alle seguenti istruzioni.

- Non inserire corpi conduttivi, chiodi e fili (ad esempio fili di ferro o rame) nel vano di stoccaggio.
- Per impedire cortocircuiti, caricare la batteria nello strumento o applicare saldamente il coperchio della batteria per lo stoccaggio fino a nascondere la ventola.

Quando si trasporta una batteria agli ioni di litio, adottare le seguenti precauzioni.

AVVERTENZA

Avvisare l'azienda di trasporti che il pacchetto contiene una batteria agli ioni di litio, informare l'azienda della sua potenza di uscita e seguire le istruzioni della società di trasporti quando si organizza il trasporto.

- Le batterie agli ioni di litio che superano la potenza di uscita di 100 Wh sono classificate come merci pericolose e necessitano di procedure speciali.
- Per il trasporto all'estero, è necessario rispettare le leggi internazionali e le norme e i regolamenti previsti nel Paese di destinazione.
- Se il BSL36B18 è installato nell'utensile elettrico, la potenza erogata supererà 100 Wh e l'unità sarà classificata come Merci pericolose per la classificazione trasporto merci.

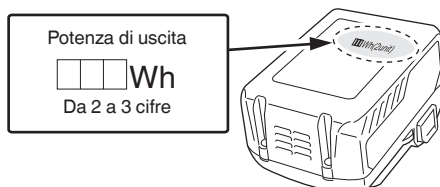

PRECAUZIONI PER IL COLLEGAMENTO DEL DISPOSITIVO USB (SOLO CON CARICATORE UC18YSL3)

Quando si verifica un problema inaspettato, i dati contenuti in un dispositivo USB collegato a questo prodotto potrebbero risultare danneggiati o mancanti. Assicurarsi sempre di eseguire il backup di qualsiasi dato contenuto nel dispositivo USB prima dell'utilizzo con questo prodotto.

Notare che la nostra azienda non si assume in alcun modo alcuna responsabilità per qualsiasi dato memorizzato nel dispositivo USB che risulti danneggiato o mancante, né per qualsiasi eventuale danno che possa verificarsi su un dispositivo collegato.

AVVERTENZA

- Prima dell'uso, controllare il cavo di collegamento USB per eventuali difetti o danni.
L'utilizzo di un cavo USB difettoso o danneggiato può causare emissione di fumo o incendio.
- Quando il prodotto non è in uso, coprire la porta USB con la copertura in gomma.
L'accumulo di polvere ecc. nella porta USB può causare emissione di fumo o incendio.

NOTA

- Ci potrebbe essere una pausa durante la ricarica USB.
- Quando un dispositivo USB non è in carica, rimuovere il dispositivo USB dal caricatore.
La mancata osservanza di questa precauzione potrebbe non solo ridurre la durata di un dispositivo USB, ma anche causare incidenti imprevedibili.
- Potrebbe non essere possibile caricare alcuni dispositivi USB, a seconda del tipo di dispositivo.















NOMI DEI COMPONENTI (Fig. 1–Fig. 25)

①	Interruttore
②	Blocco dell'interruttore
③	Leva profondità di taglio
④	Coperchio dell'ingranaggio
⑤	Protezione inferiore
⑥	Bullone
⑦	Rondella (B)
⑧	Lama sega
⑨	Fessura guida sulla base
⑩	Base
⑪	Leva di bloccaggio
⑫	Bullone ad alette fissaggio guida
⑬	Luce a LED
⑭	Batteria
⑮	Chiave a barra esag.
⑯	Maniglia
⑰	Guida
⑱	Interruttore di selezione modalità
⑲	Spia indicatore modalità silenziosa
⑳	Interruttore indicatore livello batteria
㉑	Spia di indicazione livello della batteria
㉒	Interruttore modalità illuminazione
㉓	Spia indicatore modalità illuminazione
㉔	Aspiratore
㉕	Tubo flessibile
㉖	Punta del tubo
㉗	Porta di collegamento del tubo
㉘	Giunto
㉙	Rondella (A)
㉚	Coperchio della sega
㉛	Coperchio antipolvere
㉜	Tappo in gomma
㉝	Pulsante
㉞	Vaschetta di raccolta della polvere
㉟	Contrassegno della vaschetta di raccolta della polvere
㊱	Maniglia secondaria

SIMBOLI

AVVERTENZA

Di seguito mostriamo i simboli usati per la macchina. Assicurarsi di comprenderne il significato prima dell'uso.

	CD3605DB: Sega per il taglio del metallo a batteria
	Per ridurre il rischio di lesioni, l'utente deve leggere il manuale delle istruzioni.
	Indossate sempre le protezioni oculari.
	Indossare sempre protezioni per l'udito.
	Solo per Paesi UE Non gettare le apparecchiature elettriche tra i rifiuti domestici! Secondo la Direttiva Europea 2012/19/UE sui rifiuti di apparecchiature elettriche ed elettroniche e la sua attuazione in conformità alle norme nazionali, le apparecchiature elettriche esauste devono essere raccolte separatamente, al fine di essere reimpiegate in modo eco-compatibile.
V	Tensione nominale
n_0	Velocità a vuoto
	Accensione
	Spegnimento
	Scollegare la batteria
	Azione non consentita
	Interruttore selettore modalità
	Interruttore modalità illuminazione
	Sempre acceso (si spegne dopo 2 minuti)
	Acceso solo quando l'interruttore è acceso
	Sempre spento
	Interruttore indicatore carica residua della batteria

Batteria

	Si illumina; La carica residua della batteria è oltre 75%.
	Si illumina; La carica residua della batteria è 50%–75%.
	Si illumina; La carica residua della batteria è 25%–50%.
	Si illumina; La carica residua della batteria è meno del 25%.
	Lampeggia; La carica residua della batteria è quasi esaurita. Ricaricare la batteria al più presto possibile.
	Lampeggia; Uscita sospesa a causa dell'alta temperatura. Rimuovere la batteria dall'utensile e lasciare che si raffreddi completamente.
	Lampeggia; Uscita sospesa a causa di guasti o malfunzionamenti. Il problema potrebbe essere la batteria, quindi mettersi in contatto con il rivenditore.

NOTA

Per evitare il consumo di batteria in seguito al mancato spegnimento del LED, la luce si spegne automaticamente entro 2 minuti circa.

ACCESSORI STANDARD

In aggiunta all'unità principale (1 unità), la confezione contiene gli accessori elencati a pagina 288.

Gli accessori standard possono essere cambiati senza preavviso.

APPLICAZIONI

	Lame	Utilizzi
Accessori standard	Per il taglio di materiali in acciaio dolce*	<ul style="list-style-type: none"> ○ Per il taglio di vari tipi di materiali in acciaio dolce, per esempio tubi di acciaio, canali di acciaio (canali "C", angoli "L", ecc.) e telai in alluminio. Non può essere utilizzata per il taglio di materiali in acciaio temperato.

* È possibile tagliare l'alluminio. Tuttavia, quando si esegue questa operazione, applicare olio da taglio al bordo della lama.

Gli accessori opzionali sono soggetti a modifiche senza preavviso.

ATTENZIONE

- Non collegare con un aspiratore durante il taglio di materiali in acciaio.
- Svuotare l'interno del coperchio della sega quando si cambia il materiale da tagliare.
- Non tagliare consecutivamente piastre di metallo.

CARATTERISTICHE

1. Elettrotensile

Modello		CD3605DB	
Voltaggio		36 V	
Velocità senza carico		4200 min ⁻¹ (Modalità alimentazione) 2600 min ⁻¹ (Modalità silenziosa)	
Capacità	Profondità di taglio	90°	57,5 mm
Batteria disponibile per questo utensile*		Batteria multi-volt	
Peso**		3,0 kg (BSL36A18) 3,3 kg (BSL36B18)	

* Le batterie esistenti (BSL3660/3620/3626, serie BSL18xx, ecc.) non possono essere utilizzate con questo utensile.

** Secondo la Procedura EPTA 01/2014

NOTA

A causa del continuo programma di ricerche e sviluppo della HiKOKI, le caratteristiche riportate in questo foglio sono soggette cambiamenti senza preventiva comunicazione.

Controllo elettronico

- Avvio lento
- Protezione da sovraccarico
Questa funzione di protezione interrompe l'alimentazione elettrica del motore in caso di sovraccarico dello stesso o in caso di una cospicua riduzione della velocità di rotazione durante il funzionamento.
Quando viene attivata la funzione di protezione da sovraccarico, il motore potrebbe arrestarsi.
In tal caso, rilasciare l'interruttore dell'utensile ed eliminare le cause del sovraccarico.
Dopo ciò, sarà possibile riutilizzarlo.
- Protezione da surriscaldamento
Questa funzione di protezione interrompe l'alimentazione del motore e arresta l'utensile elettrico in caso di surriscaldamento del motore durante il funzionamento.
Quando viene attivata la funzione di protezione da surriscaldamento, il motore potrebbe arrestarsi.

In tal caso, rilasciare l'interruttore dell'utensile e lasciar raffreddare per pochi minuti.

Dopo ciò, sarà possibile riutilizzarlo.

- Protezione da carichi pesanti persistenti
Questa funzione di protezione può determinare una diminuzione della rotazione quando viene applicato un carico pesante. Nel caso in cui il carico pesante persistesse, il motore potrebbe smettere di funzionare.
- Funzione di conversione della velocità di rotazione (modalità alimentazione/modalità silenziosa)
(Funzione interruttore modalità alimentazione/modalità silenziosa)
Ogni volta che si preme l'interruttore di selezione della modalità, si cambia la modalità di funzionamento. (Fig. 12)

La modalità silenziosa riduce i giri/min massimi del motore, consentendo un lavoro efficiente con meno rumore.

La spia indicatore della modalità silenziosa si accende in modalità silenziosa.

Quando aumenta il carico durante la modalità silenziosa, l'utensile passa automaticamente in modalità alimentazione e torna alla modalità silenziosa quando il carico diminuisce.

In modalità alimentazione, non viene apportata alcuna modifica alla modalità silenziosa anche quando il carico diminuisce.

NOTA

- Per consentire le modifiche di modalità, tirare l'interruttore una volta dopo aver installato la batteria.
- Non sottoporre il quadro interruttori a forti urti né romperlo. Ciò potrebbe causare problemi.

2. Batteria

Modello	BSL36A18
Tensione	36 V / 18 V (Commutazione automatica*)
Capacità della batteria	2,5 Ah / 5,0 Ah (Commutazione automatica*)
Prodotti cordless disponibili**	Serie multi-volt, prodotto da 18 V
Caricabatteria disponibile	Caricabatteria a scorrimento per batterie agli ioni di litio

* L'utensile si commuta da sé automaticamente.

** Consultare il nostro catalogo generale per i dettagli.

RICARICA

Prima di utilizzare l'utensile elettrico, caricare la batteria nel seguente modo.

1. Collegare il cavo di alimentazione del caricatore a una presa CA.

Quando si collega la spina del caricatore ad una presa a muro, la spia dell'indicatore di ricarica lampeggia in rosso (ad intervalli di 1 secondo).

2. Inserire la batteria nel caricatore.

Inserire saldamente la batteria nel caricatore come mostrato in Fig. 17 (a pagina 5).

3. Carica







Quando si inserisce una batteria nel caricatore, la spia dell'indicatore di ricarica lampeggia in blu.

Quando la batteria è completamente carica, la spia dell'indicatore di ricarica si illumina in verde. (Vedere **Tabella 1**)

(1) Indicazione della spia di ricarica

Le indicazioni della spia dell'indicatore di ricarica vengono mostrate nella **Tabella 1**, a seconda delle condizioni del caricatore o della batteria ricaricabile.

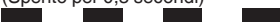
Tabella 1

Indicazioni della spia di ricarica				
Spia dell'indicatore di ricarica (ROSSO/BLU/VERDE/PORPORA)	Prima della ricarica	Lampeggia (ROSSO)	Si illumina per 0,5 secondi. Non si illumina per 0,5 secondi. (Spento per 0,5 secondi) 	Collegato a una fonte di alimentazione
	Durante la ricarica	Lampeggia (BLU)	Si illumina per 0,5 secondi. Non si illumina per 1 secondo. (Spenta per 1 secondo) 	Capacità della batteria inferiore al 50%
		Lampeggia (BLU)	Si illumina per 1 secondo. Non si illumina per 0,5 secondi. (Spento per 0,5 secondi) 	Capacità della batteria inferiore all'80%
		Si illumina (BLU)	Si illumina stabilmente 	Capacità della batteria superiore all'80%
	Carica completata	Si illumina (VERDE)	Si illumina stabilmente 	(Segnale acustico continuo: circa 6 secondi)
	Surriscaldamento stand-by	Lampeggia (ROSSO)	Si illumina per 0,3 secondi. Non si illumina per 0,3 secondi. (Spento per 0,3 secondi) 	Batteria surriscaldata. Impossibile ricaricare (la ricarica comincerà quando la batteria si raffredda).
	Carica impossibile	Lampeggia velocemente (PORPORA)	Si illumina per 0,1 secondi. Non si illumina per 0,1 secondi. (Spento per 0,1 secondi) 	Malfunzionamento della batteria o del caricatore (Segnale acustico intermittente: circa 2 secondi)

- (2) Informazioni sulle temperature e il tempo di ricarica della batteria ricaricabile
Le temperature e il tempo di ricarica sono indicati nella **Tabella 2**.

Tabella 2

Caricatore		UC18YSL3					
Batteria	Tipo di batteria	Li-ion					
	Temperature di carica per le batterie	0°C–50°C					
	Vtaggio di carica	V	14,4		18		
	Tempo di ricarica, approssimativo (a 20°C)	min	Serie BSL14xx		Serie BSL18xx		Serie multi-volt
			(4 celle)	(8 celle)	(5 celle)	(10 celle)	(10 celle)
		BSL1415S : 15 BSL1415 : 15 BSL1415X : 15 BSL1420 : 20 BSL1425 : 25 BSL1430C : 30	BSL1430 : 20 BSL1440 : 26 BSL1450 : 32 BSL1460 : 38	BSL1815S : 15 BSL1815 : 15 BSL1815X : 15 BSL1820 : 20 BSL1820M : 20 BSL1825 : 25 BSL1830C : 30 BSL1850C : 32	BSL1830 : 20 BSL1840 : 26 BSL1850 : 32 BSL1860 : 38	BSL36A18 : 32 BSL36B18 : 52	
USB	Tensione di carica	V	5				
	Corrente di carica	A	2				

NOTA

Il tempo di carica può variare a seconda della temperatura ambiente e della tensione della fonte di alimentazione.

4. Scollegare il cavo di alimentazione del caricatore dalla presa CA.**5. Tenere saldamente il caricatore e estrarre la batteria.**

NOTA
Assicurarsi di estrarre la batteria dal caricatore dopo l'uso e quindi conservarla.

Informazioni riguardanti lo scaricamento dell'elettricità in caso di batterie nuove, ecc.
--

Poiché la sostanza chimica interna delle batterie nuove e delle batterie che non sono state usate per un lungo periodo di tempo non è attivata, lo scaricamento dell'elettricità potrebbe essere basso quando le si utilizza per la prima e la seconda volta. Questo è un fenomeno temporaneo, e il tempo necessario per la carica normale verrà ripristinato ricaricando la batteria per 2–3 volte.

Come fare in modo che le batterie durino più a lungo.
--

- (1) Ricaricare le batterie prima che siano completamente scariche.
Quando si avverte che la potenza dell'utensile diventa più debole, smettere di utilizzare l'utensile e ricaricare la sua batteria. Se si continua l'uso dell'utensile e si esaurisce la corrente elettrica, la batteria può essere danneggiata e la sua durata diventerà più breve.
- (2) Evitare di ricaricare ad alte temperature.
Una batteria ricaricabile si riscalda subito dopo l'uso. Se si ricarica una simile batteria subito dopo l'uso, la sua sostanza chimica interna si deteriorerà e la durata della batteria sarà ridotta. Lasciare la batteria e ricaricarla dopo che si è raffreddata per un po' di tempo.

ATTENZIONE

- Se la batteria viene caricata mentre è calda perché rimasta esposta a lungo alla luce solare diretta o immediatamente dopo l'uso, la spia dell'indicatore di ricarica del caricatore si accende per 0,3 secondi, non si accende per 0,3 secondi (spenta per 0,3 secondi). In questo caso, prima lasciar raffreddare la batteria e poi eseguire l'operazione di carica.

- Quando la spia dell'indicatore di ricarica lampeggia (ad intervalli di 0,2 secondi), controllare che non siano presenti oggetti estranei nel connettore della batteria del caricatore ed eventualmente rimuoverli. Se non sono presenti oggetti estranei, è probabile che la batteria o il caricatore non funzionino bene. Rivolgersi a un Centro di assistenza autorizzato.
- Poiché il micro computer incorporato impiega circa 3 secondi per confermare che la batteria caricata con l'UC18YSL3 sia stata estratta, attendere almeno 3 secondi prima di reinserirla per continuare il caricamento. Se la batteria viene reinserita entro 3 secondi, potrebbe non venire caricata correttamente.

MONTAGGIO E OPERAZIONE

Azione	Figura	Pagina
Regolazione della profondità di taglio	9	3
Linea di taglio	10	3
Funzionamento dell'interruttore	11	4
Informazioni sulla funzione di selezione della modalità (*1)	12	4
Indicatore carica residua della batteria	13	4
Uso della lampada LED	14	4
Montaggio della guida (venduta separatamente)	15	4
Rimozione e inserimento della batteria	16	5
Carica	17	5
Come reggere l'utensile	18	5
Collegamento con l'aspiratore (venduta separatamente)	19	5
Smontaggio della lama della sega	20	6

Montaggio della lama della sega (*2)	21	6
Ricarica di un dispositivo USB da una presa elettrica	22-a	7
Ricarica di un dispositivo USB e di una batteria da una presa elettrica	22-b	7
Come ricaricare un dispositivo USB	23	7
Quando la ricarica del dispositivo USB è completa	24	7
Selezione degli accessori	—	289

(*1) Informazioni sulla funzione di selezione della modalità
 Ogni volta che viene premuto l'interruttore di selezione della modalità, la modalità di funzionamento cambia. Quando è selezionata la modalità silenziosa, la spia indicatore modalità silenziosa si accende. La modalità silenziosa riduce i giri/min massimi del motore, consentendo un lavoro efficiente con meno rumore. Se il carico aumenta mentre il motore è in funzione nella modalità silenziosa, questo passa automaticamente alla modalità alimentazione. Inoltre, se il carico diminuisce di nuovo, esso ritorna automaticamente alla modalità silenziosa. Con la modalità alimentazione, la funzione di protezione si attiva per ridurre il numero di giri ogniqualvolta l'unità è gravata in maniera continua con un carico pesante.

Modalità	Velocità a vuoto
Alimentazione	4200 min ⁻¹
Silenzioso	2600 min ⁻¹

NOTA

- La modalità cambia solo dopo che è installata una batteria e l'interruttore viene tirato una volta.
- La modalità corrente verrà mantenuta anche se l'interruttore viene acceso/spento o la batteria viene rimossa/reinserita.

(*2)

Dopo aver utilizzato la lama della sega ribaltata, la vaschetta di raccolta della polvere potrebbe diventare molto calda. Prestare attenzione quando si maneggia.

SEGNALI DI ALLARME DELLE SPIE LED (Fig. 26)

Questo prodotto dispone di funzioni utili a proteggere l'utensile e la batteria. Quando l'interruttore viene tirato, se una delle funzioni di protezione viene attivata durante il funzionamento, la spia LED lampeggia come descritto nella **tabella 3**. Quando una delle funzioni di protezione viene attivata, seguire le istruzioni riportate nella sezione relativa alle azioni correttive.

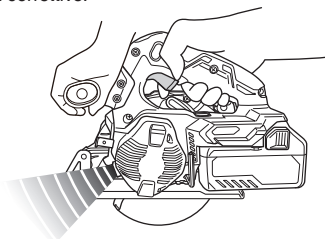

Fig. 26

Tabella 3

Funzione di protezione	Protezione da surriscaldamento	Protezione da sovraccarico
Stato utensile	Il motore si è fermato durante il funzionamento	Il motore si è fermato durante il funzionamento
Stato di illuminazione LED	0,5 secondi ■ ■ ■ ■ ■ ■ ■ ■ ■ ■	0,1 secondi ■ ■ ■ ■ ■ ■ ■ ■ ■ ■
Condizione di illuminazione della spia del display	Modalità di accensione: luce SPENTA Modalità silenziosa: luce ACCESA	Modalità di accensione: luce SPENTA Modalità silenziosa: luce ACCESA
Causa	Motore ad alta temperatura	Il motore è sovraccarico
Contromisura	Lasciare che l'unità si raffreddi completamente. Il lampeggio del LED dovrebbe fermarsi circa 10 secondi dopo aver rilasciato l'interruttore.	Eliminare la causa del sovraccarico. Il lampeggio del LED dovrebbe fermarsi circa 10 secondi dopo aver rilasciato l'interruttore.

SMALTIMENTO DEI TRUCIOLI (Fig. 25)

AVVERTENZA

Quando si smaltiscono i trucioli, assicurarsi che l'utensile sia spento e che la batteria sia stata rimossa.

NOTA

- Subito dopo il taglio di materiali in acciaio, i trucioli e la vaschetta di raccolta della polvere potrebbero essere molto caldi. Non toccarli direttamente.
- Quando si smaltiscono i trucioli, non consentire ai trucioli di entrare nella parte del motore del corpo dell'utensile o del montaggio della batteria.
- Prima di cambiare il materiale da tagliare, smaltire i trucioli che si trovano nella vaschetta di raccolta della polvere.

ATTENZIONE

- Smaltire i trucioli contenuti nella vaschetta di raccolta della polvere prima che si accumulino sopra i contrassegni.

- La mancata osservanza di questa precauzione ridurrà l'efficienza della raccolta della polvere. Inoltre, il calore dei trucioli potrebbe deformare la vaschetta di raccolta della polvere.

- (1) Premere il gancio nella parte inferiore del coperchio antipolvere, aprire il coperchio antipolvere e smaltire i trucioli che si trovano nella vaschetta di raccolta della polvere.
- (2) Chiudere il coperchio antipolvere e fissare il gancio.

MANUTENZIONE ED ISPEZIONE

1. Controllo della lama

Poiché l'uso di lame non affilate diminuisce l'efficacia e causa eventuali disfunzioni del motore, affilare o sostituire la lama non appena si nota la sua usura.

2. Ispezione delle viti di montaggio

Ispezionare regolarmente le viti di montaggio e assicurarsi che siano ben fissate. Se una di queste dovesse essere allentata, riserrarla immediatamente. Si rischia in caso contrario di provocare incidenti pericolosi.

3. Manutenzione gruppo motore

L'avvolgimento del motore è una parte importante di questo attrezzo. Evitare il danneggiamento e fare attenzione ad evitare il contatto con l'olio di pulizia o l'acqua.

Polvere o accumulo di particelle nel motore possono provocare danni.

4. Ispezione e manutenzione della protezione inferiore

Assicurarsi sempre che la protezione inferiore si muova scorrevolmente.

In caso di anomalie, riparare immediatamente la protezione inferiore.

5. Ispezione dei morsetti (utensile e batteria)

Controllare per assicurarsi che detriti e polvere non si siano accumulati sui terminali.

Di tanto in tanto controllare prima, durante e dopo il funzionamento.

ATTENZIONE

Rimuovere eventuali detriti o polvere che potrebbero essersi accumulati sui terminali.

La mancata osservanza di ciò potrebbe causare un malfunzionamento.

6. Pulizia della carcassa dell'utensile

Se l'utensile elettrico è sporco, pulirlo con un panno morbido e asciutto o con un panno inumidito con acqua insaponata. Non usare solventi cloridrici, benzina o diluenti per benzina, in quanto potrebbero deformare la plastica.

7. Conservazione

Conservare l'utensile elettrico e la batteria in un luogo dove la temperatura sia inferiore a 40°C e lontano dalla portata dei bambini.

NOTA

Conservazione delle batterie agli ioni di litio.

Prima di riporre le batterie agli ioni di litio, assicurarsi di averle caricate completamente.

Riporre le batterie per periodi prolungati (3 mesi o più) con un basso livello di carica potrebbe provocare il deterioramento delle prestazioni o la significativa riduzione del tempo di utilizzo delle batterie, o potrebbe rendere le batterie incapaci di mantenere la carica.

Tuttavia, la significativa riduzione del tempo di utilizzo delle batterie può essere risolta caricando e utilizzando le batterie ripetutamente da due a cinque volte.

Se il tempo di utilizzo delle batterie rimane estremamente ridotto nonostante le ricariche ripetute, considerare le batterie inutilizzabili e acquistarne di nuove.

ATTENZIONE

Nell'uso e nella manutenzione degli utensili elettrici devono essere osservate le normative di sicurezza e i criteri prescritti in ciascun paese.

Avviso importante sulle batterie per gli utensili elettrici a batteria HiKOKI

Utilizzare sempre una delle nostre batterie originali. Non possiamo garantire la sicurezza e le prestazioni dell'utensile elettrico a batteria quando esso viene utilizzato con batterie diverse da quelle da noi designate, o quando la batteria viene smontata e modificata (per esempio lo smontaggio e la sostituzione di pile o altre parti interne).

GARANZIA

Garantiamo gli Utensili Elettrici HiKOKI in conformità alle specifiche normative imposte dalla legge e dai paesi. Questa garanzia non copre difetti o danni dovuti a uso erraneo, abuso o normale usura. In caso di lamentele, si prega di inviare l'Utensile Elettrico, non smontato, insieme al CERTIFICATO DI GARANZIA che si trova al termine di queste Istruzioni per l'uso, ad un Centro di Assistenza Autorizzato HiKOKI.

Informazioni riguardanti i rumori trasmessi dall'aria e le vibrazioni

I valori misurati sono stati determinati in conformità a EN62841 e descritti in conformità alla normativa ISO 4871.

Livello misurato di potenza sonora pesato A: 112 dB (A)

Livello misurato di pressione sonora pesato A: 101 dB (A)

Incertezza K : 3 dB (A).

Indossare i dispositivi di protezione acustica.

Valori totali di vibrazione (somma vettori triass.) determinati secondo la norma EN62841.

Taglio di metallo:

Valore di emissione vibrazioni a_{rh} = 1,9 m/s²

Incertezza K = 1,5 m/s²

Il valore totale dichiarato delle vibrazioni e il valore dichiarato delle emissioni acustiche sono stati misurati in conformità a un metodo di prova standard e possono essere utilizzati per confrontare un utensile con un altro.

Possono anche essere usati in una valutazione preliminare dell'esposizione.

AVVERTENZA

○ Le vibrazioni e le emissioni di rumore durante l'uso effettivo dell'utensile elettrico possono differire dal valore totale dichiarato a seconda delle modalità di utilizzo dell'utensile, in particolare del tipo di pezzo in lavorazione; e

○ Identificare le misure di sicurezza per la protezione dell'operatore basate su stima dell'esposizione nelle effettive condizioni di utilizzo (prendendo in considerazione tutte le parti del ciclo di funzionamento come i tempi in cui l'utensile resta spento e quando funziona senza essere utilizzato in aggiunta al tempo di avvio).

NOTA

A causa del continuo programma di ricerche e sviluppo della HiKOKI, le caratteristiche riportate in questo foglio sono soggette cambiamenti senza preventiva comunicazione.

RISOLUZIONE DEI GUASTI

Usare le ispezioni nella tabella di seguito se l'utensile non funziona normalmente. Se questo non risolve il problema, consultare il proprio rivenditore o Centro di Assistenza Autorizzato HiKOKI.

1. Elettrotensile

Sintomo	Causa probabile	Rimedio
L'utensile non si avvia	Non c'è carica residua nella batteria	Caricare la batteria.
	La batteria non è completamente installata.	Spingere la batteria all'interno finché non si sente uno scatto.
L'utensile si è arrestato improvvisamente	Il motore è sovraccarico	Eliminare il problema che causa il sovraccarico.
	La protezione da sovraccarico è in funzione.	
	La batteria è surriscaldata.	Lasciare raffreddare la batteria.
Si è arrestato improvvisamente	Il motore era continuamente sovraccaricato.	Fare riferimento a "SEGNALI DI ALLARME DELLE SPIE LED".
La velocità del motore è diminuita durante il funzionamento	Il motore era continuamente sovraccaricato.	Fare riferimento a "SEGNALI DI ALLARME DELLE SPIE LED".
Non taglia bene	La lama della sega è usurata o vi sono denti mancanti.	Sostituire con una nuova lama della sega.
	Il bullone è allentato.	Serrare saldamente il bullone.
	La lama della sega è installata al contrario.	Installare la lama della sega nella direzione corretta.
L'interruttore non può essere tirato	Il blocco interruttore non è premuto a sufficienza.	Premere il blocco interruttore fino in fondo.
Lo scarico della segatura è insufficiente	La segatura si è accumulata nel coperchio della sega.	Rimuovere la segatura all'interno del coperchio della sega.
La batteria non può essere installata	Si sta tentando di installare una batteria diversa da quella specificata per l'utensile.	Installare una batteria di tipo multi-volt.

2. Caricabatteria

Sintomo	Causa probabile	Rimedio
La spia dell'indicatore di carica lampeggia rapidamente in porpora e il caricamento della batteria non ha inizio.	La batteria non è inserita fino in fondo.	Inserire la batteria saldamente.
	Ci sono sostanze estranee nel terminale batteria o nel punto in cui la batteria è collegata.	Rimuovere le sostanze estranee.
La spia dell'indicatore di carica lampeggia in rosso e il caricamento della batteria non ha inizio.	La batteria non è inserita fino in fondo.	Inserire la batteria saldamente.
	La batteria è surriscaldata.	Se viene lasciata indisturbata, la batteria inizia automaticamente a caricarsi se la sua temperatura diminuisce, ma ciò potrebbe ridurre la vita utile della batteria. È consigliabile far raffreddare la batteria in un luogo ben ventilato, lontano dalla luce diretta del sole, prima della carica.
Il tempo di utilizzo della batteria è breve anche se la batteria è completamente carica.	La vita utile della batteria è esaurita.	Sostituire la batteria con una nuova.
La batteria richiede un tempo lungo per ricaricarsi.	La temperatura della batteria, del caricabatteria o dell'ambiente circostante è estremamente bassa.	Caricare la batteria al chiuso o in un altro ambiente più caldo.
	Le prese d'aria del caricabatteria sono ostruite, causando il surriscaldamento dei suoi componenti interni.	Evitare di bloccare le prese d'aria.
	La ventola di raffreddamento non funziona.	Contattare un centro di assistenza autorizzato HiKOKI per le riparazioni.
La spia di alimentazione USB si è spenta e il dispositivo USB ha smesso di caricare.	La capacità della batteria è diventata bassa.	Sostituire la batteria con una che abbia capacità rimanente.
		Collegare la spina di alimentazione del caricabatteria in una presa elettrica.
La spia di alimentazione USB non si spegne anche se il dispositivo USB ha terminato la ricarica.	La spia di alimentazione USB si accende in verde per indicare che la carica USB è possibile.	Questo non è un malfunzionamento.
Non è chiaro quale sia lo stato di ricarica di un dispositivo USB o se la sua ricarica sia completa.	La spia di alimentazione USB non si spegne anche quando la ricarica è completa.	Esaminare il dispositivo USB che sta caricando per confermare il suo stato di carica.
La ricarica di un dispositivo USB si ferma a metà strada.	Il caricabatteria è stato inserito in una presa elettrica mentre il dispositivo USB era in carica utilizzando la batteria come fonte di alimentazione.	Questo non è un malfunzionamento. Il caricabatteria mette in pausa la ricarica USB per circa 5 secondi mentre fa distinzione tra le fonti di alimentazione.
	Una batteria è stata inserita nel caricabatteria mentre il dispositivo USB era in carica utilizzando una presa di corrente come fonte di alimentazione.	
La ricarica del dispositivo USB va in pausa a metà strada quando la batteria e il dispositivo USB sono in fase di carica allo stesso tempo.	La batteria si è caricata completamente.	Questo non è un malfunzionamento. Il caricabatteria mette in pausa la ricarica USB per 5 secondi circa mentre controlla se la batteria ha completato con successo la ricarica.
La ricarica del dispositivo USB non si avvia quando la batteria e il dispositivo USB sono in fase di carica allo stesso tempo.	La capacità residua della batteria è estremamente bassa.	Questo non è un malfunzionamento. Quando la capacità della batteria raggiunge un certo livello, la ricarica USB si avvia automaticamente.

Gebruik van een aardlekschakelaar vermindert de kans op een elektrische schok.

ALGEMENE VEILIGHEIDSWAARSCHUWINGEN VOOR ELEKTRISCH GEREEDSCHAP

⚠ WAARSCHUWING

Lees alle veiligheidswaarschuwingen, instructies, illustraties en specificaties die met dit elektrisch gereedschap worden meegeleverd.

Niet opvolgen van de waarschuwingen en instructies kan resulteren in een elektrische schok, brand en/of ernstig letsel.

Bewaar alle waarschuwingen en aanwijzingen voor eventuele naslag in de toekomst.

De term „elektrisch gereedschap” heeft zowel betrekking op elektrisch gereedschap dat via de netvoeding van stroom wordt voorzien als gereedschap dat via een accu (snoerloos) van stroom wordt voorzien.

1) Veiligheid van de werkplek

a) Zorg voor een schone en goed verlichte werkplek.

Een rommelige of donkere werkplek verhoogt de kans op ongelukken.

b) Gebruik het elektrisch gereedschap niet in een omgeving met ontvlambare of explosieve vloeistoffen, gassen of stof.

Elektrisch gereedschap kan vonken afgeven. Deze vonkjes kunnen stofdeeltjes of gassen doen ontbranden.

c) Houd kinderen en andere omstanders tijdens het gebruik van elektrisch gereedschap uit de buurt. Afleidingen kunnen gevaarlijk zijn.

2) Elektrische veiligheid

a) De stekker van het elektrisch gereedschap moet geschikt zijn voor aansluiting op het stopcontact. De stekker mag op geen enkele manier gemodificeerd worden. Gebruik geen verloopstekker met geaard elektrisch gereedschap.

Deugdelijke stekkers en geschikte stopcontacten verminderen het risico op een elektrische schok.

b) Vermijd lichamelijk contact met geaarde oppervlakken zoals leidingen, radiatoren, fornuizen en koelkasten.

Wanneer uw lichaam geaard is, loopt u een groter risico op een elektrische schok.

c) Stel het elektrisch gereedschap niet bloot aan regen of vochtige omstandigheden.

Het risico op een elektrische schok wordt vergroot wanneer er water in het elektrische gereedschap terechtkomt.

d) Behandel het snoer voorzichtig. Gebruik het snoer niet om het elektrisch gereedschap aan te dragen of mee te slepen en gebruik het snoer niet om de stekker uit het stopcontact te trekken. Houd het snoer uit de buurt van warmtebronnen, olie, scherpe randen of bewegende onderdelen. Een beschadigd of verward snoer verhoogt het risico op een elektrische schok.

e) Gebruik buitenshuis een verlengsnoer dat specifiek geschikt is voor het gebruik buiten.

Het gebruik van een snoer dat specifiek geschikt is voor gebruik buitenshuis vermindert het risico op een elektrische schok.

f) Als het elektrisch gereedschap in een vochtige omgeving gebruikt moet worden, dient een voeding met aardlekschakelaar te worden gebruikt.

3) Persoonlijke veiligheid

a) Blijf waakzaam, let voortdurend op uw werk en gebruik uw gezond verstand wanneer u elektrisch gereedschap gebruikt.

Gebruik geen elektrisch gereedschap wanneer u moe bent of onder invloed van drugs, alcohol of medicijnen.

Eén moment van onoplettendheid kan in ernstig lichamelijk letsel resulteren.

b) Gebruik persoonlijke beschermingsmiddelen. Draag altijd oogbescherming.

Beschermingsmiddelen zoals een stofmasker, anti-slijp veiligheidschoenen, een helm of gehoorbescherming, gebruikt voor gepaste omstandigheden, verminderen het risico op lichamelijk letsel.

c) Voorkom dat het gereedschap per ongeluk kan starten. Controleer of de schakelaar in de uitstand staat voordat u de voeding en/of de accu aansluit, het gereedschap oppakt of gaat dragen. Zorg ervoor dat u tijdens het verplaatsen van het elektrisch gereedschap uw vingers uit de buurt van de schakelaar houdt en sluit de stroombron niet aan terwijl de schakelaar op aan staat om ongelukken te vermijden.

d) Verwijder sleutels en moersleutels uit het gereedschap voordat u het elektrisch gereedschap aanzet.

Een (moer-)sleutel die op een bewegend onderdeel van het elektrisch gereedschap bevestigd is kan in lichamelijk letsel resulteren.

e) Reik niet te ver. Zorg ervoor dat u te allen tijde stevig staat en uw evenwicht behoudt.

Op deze manier heeft u tijdens een onverwachte situatie meer controle over het elektrisch gereedschap.

f) Draag geschikte kleding. Draag geen loszittende kleding of sieraden. Houdt uw kleding en haar uit de buurt van bewegende onderdelen.

Loszittende kleding, sieraden en lang haar kunnen in de bewegende onderdelen verstrikt raken.

g) Indien het elektrisch gereedschap van een aansluiting voor stofafzuiging is voorzien, dan dient u ervoor te zorgen dat de stofafzuiging aangesloten en op de juiste manier gebruikt wordt.

Het gebruik van stofafzuiging vermindert eventuele stofgerelateerde risico's.

h) Laat bekendheid opgedaan bij veelvuldig gebruik van gereedschap u niet zelfgenoegzaam worden waardoor u veiligheidsprincipes van het gereedschap negeert.

Een onzorgvuldige actie kan ernstig letsel veroorzaken binnen een fractie van een seconde.

4) Bediening en onderhoud van elektrisch gereedschap

a) Het elektrisch gereedschap mag niet geforceerd worden. Gebruik het juiste gereedschap voor het karwei.

U kunt de klus beter en veiliger uitvoeren wanneer u het juiste elektrische gereedschap gebruikt.

b) Gebruik het elektrisch gereedschap niet als de schakelaar niet goed werkt.

Elektrisch gereedschap dat niet via de schakelaar bediend kan worden is gevaarlijk en moet onmiddellijk gerepareerd worden.

c) Haal de stekker uit het stopcontact en/of verwijder de accu, als deze losgemaakt kan worden, van het elektrische gereedschap voordat u afstellingen verricht, accessoires verwisselt of voordat u het elektrische gereedschap opbergt.

Dergelijke preventieve veiligheidsmaatregelen verminderen het risico dat het elektrisch gereedschap per ongeluk opstart.

- d) **Berg elektrisch gereedschap buiten het bereik van kinderen op en sta niet toe dat personen die niet bekend zijn met het juiste gebruik van het gereedschap of deze voorschriften dit elektrisch gereedschap gebruiken.**
Elektrisch gereedschap is gevaarlijk in onbevoegde handen.
- e) **Verzorg het elektrische gereedschap en accessoires. Controleer het gereedschap op een foutieve uitlijning, vastgelopen of defecte bewegende onderdelen en andere problemen die van invloed kunnen zijn op de juiste werking van het gereedschap. Indien het gereedschap defect of beschadigd is moet het gerepareerd worden voordat u het gereedschap opnieuw gebruikt.**
Slecht onderhouden elektrisch gereedschap is verantwoordelijk voor een groot aantal doe-het-zelf ongelukken.
- f) **Houd snijwerktuigen scherp en schoon.**
Goed onderhouden snijwerktuigen met scherpe snijranden lopen minder snel vast en zijn gemakkelijker in het gebruik.
- g) **Elektrisch gereedschap, toebehoren, bits enz. moeten in overeenstemming met deze instructies worden gebruikt, waarbij de werkomstandigheden en het werk dat gedaan moet worden in overweging moeten worden genomen.**
Gebruik van het elektrisch gereedschap voor andere doeleinden dan waarvoor het is bedoeld, kan resulteren in een gevaarlijke situatie.
- h) **Houd de handvat- en greepoppervlakken droog, schoon en vrij van olie en vet.**
Glibberige handvat- en greepoppervlakken zorgen voor onveilig gebruik en onveilige bediening van het gereedschap in onverwachte situaties.
- 5) **Gebruik en onderhoud van de accu**
- a) **Herlaad alleen met de lader die door de fabrikant wordt gespecificeerd.**
Een lader die geschikt is voor één bepaald type accu kan brandgevaar veroorzaken bij gebruik met een andere accu.
- b) **Gebruik elektrisch gereedschap alleen met de specifiek daarvoor bestemde accu's.**
Het gebruik van andere accu's kan letsel of brand veroorzaken.
- c) **Wanneer de accu niet in gebruik is, moet u deze uit de buurt houden van andere metalen voorwerpen zoals paperclips, munten, sleutels, spijkers, schroeven of andere kleine metalen voorwerpen die de contacten zouden kortsluiten.**
Kortsluiten van de accucontacten kan brandwonden of brand veroorzaken.
- d) **Bij een verkeerd gebruik kan er vloeistof uit de accu lekken; vermijd elk contact daarmee. Als u dit onverhoopt toch aanraakt, moet u goed met water spoelen. Indien de vloeistof in contact komt met de ogen, moet u ook onmiddellijk medische hulp inroepen.**
Vloeistof die uit de accu lekt kan irritatie en brandwonden veroorzaken.
- e) **Gebruik geen accu of gereedschappen die zijn beschadigd of aangepast.**
Beschadigde of aangepaste accu's kunnen onvoorspelbaar gedrag vertonen, wat brand, explosie of risico op letsel veroorzaakt.

- f) **Stel een accu of gereedschap niet bloot aan vuur of excessief hoge temperaturen.**
Blootstelling aan vuur of temperaturen boven de 130°C kan een explosie veroorzaken.
- g) **Volg alle instructies voor het opladen en laad de accu of het gereedschap niet op buiten het temperatuurbereik dat in de gebruikershandleiding wordt voorgeschreven.**
Onjuist opladen of bij temperaturen buiten het voorgeschreven bereik kan de accu beschadigen en het risico op brand verhogen.
- 6) **Onderhoud**
- a) **Het gereedschap mag uitsluitend door bevoegd onderhoudspersoneel worden onderhouden en er mag daarbij uitsluitend gebruik gemaakt worden van identieke vervangingsonderdelen.**
Hierdoor kunt u er op rekenen dat het elektrisch gereedschap veilig blijft.
- b) **Probeer beschadigde accu's nooit te repareren.**
Onderhoud aan accu's dient alleen te worden uitgevoerd door de fabrikant of erkend onderhoudspersoneel.

VOORZORGSMAATREGELEN

Houd kinderen en kwetsbare personen op een afstand. Het gereedschap moet na gebruik buiten het bereik van kinderen en andere kwetsbare personen worden opgeborgen.

VEILIGHEIDSWAARSCHUWINGEN DRAADLOZE METAALZAAG

Procedures voor het zagen

- a) **⚠ GEVAAR: Houd uw handen uit de buurt van de zaagsnede en het zaagblad.**
Als u de zaag met beide handen vasthoudt, kunnen ze niet verwond worden door het zaagblad.
- b) **Steek geen ledematen onder het werkstuk.**
De beschermkap kan u aan de onderkant van het werkstuk niet beschermen tegen het zaagblad.
- c) **Stel de zaagdiepte in aan de hand van de dikte van het werkstuk.**
Er mag niet meer dan een volledige zaagtand van het zaagblad zichtbaar zijn onder het werkstuk.
- d) **Houd het werkstuk nooit in uw handen of op uw benen terwijl u snijdt. Zet het werkstuk stevig vast op een daarvoor geschikte ondergrond.**
Het is belangrijk om het werkstuk op de juiste manier te ondersteunen om het risico van lichamelijk letsel, vastlopen van het zaagblad of het verliezen van de controle over de machine te verliezen.
- e) **Houd het elektrisch gereedschap vast aan de daarvoor bestemde geïsoleerde oppervlakken, wanneer u een handeling verricht waarbij het snijgereedschap in contact kan komen met verborgen bedrading.**
Contact met een draad waar stroom op staat kan ervoor zorgen dat blootliggende metalen onderdelen van het elektrische gereedschap ook onder stroom komen te staan en de gebruiker een elektrische schok geven.
- f) **Gebruik altijd een langseleider of rei wanneer u gaat schulpen.**
Hierdoor wordt de precisie van de zaagsnede verbeterd en het risico dat het zaagblad vastloopt verminderd.
- g) **Gebruik altijd zaagbladen van de juiste afmetingen en vorm spilgat (ruitvormig of rond).**
Zaagbladen die niet goed passen op de cirkelzaag zullen naast het midden draaien en leiden tot het verliezen van de controle over de machine.

Nederlands

- h) **Gebruik in geen geval beschadigde of ongeschikte tusseningen of bevestigingsbouten voor het zaagblad.** De tusseningen en bevestigingsbouten zijn speciaal ontworpen voor uw cirkelzaag om optimale prestaties en veiligheid in het gebruik te kunnen waarborgen.

Oorzaken voor terugslag en waarschuwingen die daarmee verband houden

- Een terugslag is een plotselinge reactie van de machine op een afgeklemd, vastgelopen of verkeerd uitgelijnd zaagblad, waarbij de zaag oncontroleerbaar uit het werkstuk opspringt naar de gebruiker toe;
- Wanneer het zaagblad wordt afgeklemd of vastloopt doordat de zaagsnede zich om het blad sluit, zal het zaagblad stilvallen en zal de reactie van het draaien van de motor de machine in tegenovergestelde richting, dus naar de gebruiker toe, werpen;
- Als het zaagblad vervormd raakt of niet correct wordt uitgelijnd in de zaagsnede, kunnen de zaagtanden aan de achterkant van het zaagblad de rand van het werkstuk raken en zo de machine terugwerpen in de richting van de gebruiker.

Terugslag is het resultaat van het onjuist gebruiken van de zaag en/of incorrecte gebruikprocedures of gebruiksomstandigheden en kan worden vermeden door de juiste voorzorgsmaatregelen te treffen zoals die hieronder vermeld staan.

- a) **Houd de zaag stevig vast en houd uw armen zo dat u een eventuele terugslag kunt opvangen. Plaats uw lichaam aan een van bij kanten van het zaagblad, maar niet in lijn met het zaagblad.**
De cirkelzaag kan in naar u toe springen als gevolg van een terugslag, maar de gebruiker kan een eventuele terugslag opvangen en controleren, als de juiste voorzorgen in acht worden genomen.
- b) **Wanneer het zaagblad vastloopt, of wanneer om wat voor reden dan ook het zagen wordt onderbroken, moet u de trekschakelaar loslaten en de cirkelzaag stil houden in het werkstuk totdat het zaagblad helemaal stil staat.**
Probeer in geen geval de cirkelzaag uit het werkstuk te halen of naar achteren te trekken wanneer het zaagblad nog draait, want hierdoor kan een terugslag optreden. Onderzoek de situatie en neem maatregelen om de oorzaak waarom het zaagblad vastloopt weg te nemen.
- c) **Wanneer u de cirkelzaag opnieuw opstart in het werkstuk, moet u de zaag centreren in de zaagsnede zodat de zaagtanden geen contact maken met het materiaal.**
Als een zaagblad vast zit, kan dit oplopen of terugslaan van het werkstuk wanneer de cirkelzaag opnieuw wordt opgestart.
- d) **Ondersteun grote panelen om het risico dat het zaagblad vastloopt en op terugslag te verminderen.** Grote panelen buigen door onder hun eigen gewicht. De steunen moeten aan beide zijden van de zaagsnede onder het paneel geplaatst worden, dicht bij de zaagsnede en dichtbij de randen van het paneel.
- e) **Gebruik geen botte of beschadigde zaagbladen.** Botte of niet goed geslepen zaagbladen zullen een smallere zaagsnede geven, wat leidt tot meer wrijving, vastlopende zaagbladen en meer terugslag.
- f) **De hendel voor de zaagdiepte moet alvorens te zagen stevig vergrendeld zijn.**
Als de zaaginstellingen los raken terwijl u aan het zagen bent, kan dit leiden tot vastlopen en terugslag.
- g) **Wees extra voorzichtig wanneer u in bestaande wanden of andere blinde oppervlakken moet zagen.** Het door het werkstuk uitstekende deel van het zaagblad kan dingen raken die leiden tot terugslag.

Beschermkap onderkant

- a) **Controleer elke keer voor u de cirkelzaag gaat gebruiken of de beschermkap aan de onderkant goed werkt. Gebruik de cirkelzaag niet als de beschermkap aan de onderkant niet vrij kan bewegen en niet onmiddellijk het zaagblad afsluit. Klem of bevestig de beschermkap aan de onderkant in geen geval vast in de open stand.**
Als de cirkelzaag valt, kan de beschermkap aan de onderkant verborgen raken.
Doe de beschermkap aan de onderkant omhoog met de daarvoor bestemde hendel en controleer of de kap vrij kan bewegen en het zaagblad of andere onderdelen niet raakt, onder alle hoeken en zaagdiepten.
- b) **Controleer de werking van de veer van de beschermkap aan de onderkant. Als de beschermkap en de veer niet naar behoren functioneren, moeten ze voor u de cirkelzaag kunt gebruiken gerepareerd worden.**
De beschermkap aan de onderkant kan haperen of langzaam bewegen vanwege beschadigde onderdelen, harsaanslag of opgehoopt vuil.
- c) **De beschermkap aan de onderkant mag alleen met de hand worden ingetrokken voor speciale zaagbewerkingen, zoals insteken of samengestelde zaagsnedes. Trek de beschermkap in met de beschermkaphendel en laat deze weer los zodra het zaagblad het materiaal van het werkstuk in gaat.**
Voor alle andere zaagbewerkingen moet u de beschermkap automatisch laten functioneren.
- d) **Controleer altijd eerst de beschermkap aan de onderkant het zaagblad volledig afdekt voor u de cirkelzaag op de werkbank of vloer zet.**
Een onbeschermd zaagblad dat nog draait zal de cirkelzaag achteruit werpen en zagen in wat er op zijn pad komt.
Houd daarom rekening met de tijd die het kost voor het zaagblad helemaal tot stilstand is gekomen nadat u de schakelaar hebt losgelaten.

AANVULLENDE VEILIGHEIDSWAARSCHUWINGEN

1. Voorkom dat stof of vuil in de aansluitopening van de accu terecht komt.
2. Demonteer de accu of acculader niet.
3. Voorkom kortsluiting van de accu. Kortsluiten van de accu zal resulteren in een grote stroom en oververhitting. Dit zal resulteren in brandwonden en schade aan de accu.
4. Gooi de accu niet in het vuur. Een brandende accu kan ontploffen.
5. Als u het apparaat continu gebruikt, kan het gebeuren dat het apparaat oververhit raakt, met als gevolg beschadiging van de motor en de schakelaar. Laat het apparaat in dat geval dan 15 minuten ongebruikt liggen.
6. Steek nooit een voorwerp in de ventilatie-openingen van de lader. Als er een voorwerp of ontvlambaar materiaal in de ventilatie-openingen van de acculader wordt gestoken, kan dit resulteren in een elektrische schok of beschadiging aan de acculader.
7. Het gebruik van een uitgeputte batterij zal de acculader beschadigen.
8. Breng de accu naar de winkel waar deze gekocht werd, nadat deze na opladen onvoldoende kracht heeft voor praktisch gebruik. Gooi een uitgewerkte accu niet zomaar weg.
9. Draag oordoppen tijdens werkzaamheden om uw gehoor te beschermen.
10. Gebruik alleen de blaaddiameter die staat aangegeven op de machine.
11. Gebruik geen schuurwielen.
12. Gebruik geen vervormde of gebarsten zaagbladen.

13. Gebruik geen zaagbladen van zogenaamd "High Speed" staal.
14. Gebruik geen zaagbladen die niet voldoen aan de karakteristieken zoals opgegeven in deze instructies.
15. Stop het zaagblad niet door er zijdelingse druk op uit te oefenen.
16. Zorg er voor dat uw zaagbladen altijd goed scherp zijn.
17. Zorg ervoor dat de beschermkap aan de onderkant soepel en vrij kan bewegen.
18. Gebruik de cirkelzaag in geen geval wanneer de beschermkap aan de onderkant vast staan in de open stand.
19. Zorg ervoor dat het intrekmechanisme van de beschermkap goed werkt.
20. Gebruik de cirkelzaag in geen geval met het zaagblad naar boven of opzij.
21. Zorg ervoor dat het materiaal dat u wilt zagen vrij is van gevaarlijke voorwerpen, zoals spijkers.
22. De zaagbladen moeten 150 mm zijn.
23. Verwijder de accu voordat u het apparaat afstelt, repareert of onderhoudt.
24. Let op terugslag bij stoppen.
Deze cirkelzaag heeft een elektrische rem die functioneert wanneer de schakelaar wordt losgelaten. Er zal wat terugslag zijn wanneer de rem functioneert. Houd de cirkelzaag daarom goed vast.
25. Zorg ervoor dat de stroombron die u wilt gebruiken voldoet aan de vereisten voor de stroomvoorziening die staan aangegeven op het typeplaatje van het product.
26. Zorg ervoor dat de hoofdschakelaar uit (OFF) staat. Als de stekker in het stopcontact zit en de hoofdschakelaar aan (ON) staat, zal het elektrisch gereedschap onmiddellijk gaan draaien, wat kan leiden tot ernstige ongelukken.
27. Zaag niet wanneer de voetplaat los is gekomen van het te zagen materiaal.
Wanneer het zaagblad vastgelopen is, of wanneer u om een andere reden halverwege stopt met zagen, dient u de trekkerschakelaar los te laten en de machine stil te houden tot het zaagblad volledig tot stilstand is gekomen. Probeer in geen geval de machine van het werkstuk te halen of terug te trekken terwijl het zaagblad nog draait, want dit zal resulteren in een TERUGSLAG. Kijk waarom het zaagblad is vastgelopen en neem de belemmeringen indien nodig weg.
28. Zorg voor voldoende ondersteuning van grotere panelen om vastlopen van het zaagblad en TERUGSLAG te voorkomen. Grotere panelen buigen vaak door onder hun eigen gewicht (**Afb. 3**). U dient het paneel aan weerszijden van de zaagsnede en aan beide uiteinden van het paneel te ondersteunen, zoals aangegeven in **Afb. 2**.
Om het risico van vastlopen en TERUGSLAG te verminderen, dient u de machine op het grotere gedeelte van het werkstuk te laten rusten, niet op het kleinere deel dat er van af wordt gezaagd.
29. Wees extra voorzichtig wanneer u een blind stuk uit een bestaande wand of iets dergelijks moet zagen. Het uitstekende zaagblad kan voorwerpen raken die een TERUGSLAG veroorzaken.
Houd IN GEEN GEVAL uw hand of uw vingers achter de zaagmachine (**Afb. 4**). In geval van een terugslag kan de zaagmachine achteruit gedrongen worden over uw hand, hetgeen kan leiden tot ernstig letsel.
30. **WAARSCHUWING:** Het is belangrijk om het werkstuk goed te ondersteunen en de zaagmachine stevig vast te houden om te voorkomen dat u de controle erover verliest, wat zou kunnen leiden tot persoonlijk letsel. **Afb. 5** laat een typisch voorbeeld zien hoe u de zaagmachine hoort vast te houden.
31. Plaats het brede gedeelte van de voetplaat op het deel van het werkstuk dat het best ondersteund wordt, niet op het deel dat ervan zal vallen wanneer de zaagsnede voltooid is. **Afb. 6** geeft een voorbeeld van de JUISTE manier om een plank af te korten, terwijl **Afb. 7** een voorbeeld geeft van de FOUTE manier. Als het werkstuk te kort of te klein is, dient u het vast te zetten.
HOUD IN GEEN GEVAL KORTE WERKSTUKKEN MET DE HAND VAST!
32. Zaag in geen geval met de cirkelzaag ondersteboven in een bankschroef of iets dergelijks. Dit is heel erg gevaarlijk en kan leiden tot ernstige ongelukken (**Afb. 8**).
33. Als de hendel los blijft zitten, ontstaat er een zeer gevaarlijke situatie. Klem deze altijd goed vast. (**Afb. 9**)
34. Controleer voor u gaat zagen wat voor materiaal u zult gaan zagen. Als het materiaal dat u gaat zagen schadelijk / giftig stof zal afgeven, moet u de stofzak of een geschikt stofzuigingsstelsel goed bevestigen aan de aansluiting voor de stofzuiging.
Draag indien beschikbaar als dat nodig is ook een stofmasker.
 - Controleer voor u begint te zagen of het zaagblad het volle toerental heeft bereikt.
 - Als het zaagblad stopt of een abnormaal geluid maakt terwijl u bezig bent, moet u de machine onmiddellijk uit (OFF) zetten.
 - Gebruiken van de cirkelzaag met het zaagblad naar boven of opzij is zeer gevaarlijk. Vermijd dergelijke ongewone werksituaties.
 - Draag altijd een veiligheidsbril wanneer u gaat zagen.
 - Haal de batterij eruit zodra u klaar bent met een taak.
35. Controleer nadat u het zaagblad hebt aangebracht opnieuw of de vergrendelingshendel goed vast zit in de voorgeschreven stand.
36. Stel uw ogen niet rechtstreeks bloot aan het licht door in het lampje te kijken.
Als uw ogen voortdurend worden blootgesteld aan het licht, kan dit oogletsel veroorzaken.
37. Gebruik het product niet als het gereedschap of de accupolen (batterijhouder) vervormd zijn.
Het installeren van de accu kan kortsluiting veroorzaken, wat kan leiden tot rookontwikkeling of ontbranding.
38. Houd de accupolen van het gereedschap (accuhouder) vrij van spaanders en stof.
 - Controleer vóór gebruik of er geen spaanders en stof zijn opgehoopt in het gebied van de aansluitingen.
 - Probeer te voorkomen dat spaanders of stof van het gereedschap op de accu terechtkomen tijdens het gebruik.
 - Wanneer het gebruik wordt onderbroken of na gebruik, moet u het gereedschap niet op een plaats achterlaten waar het kan worden blootgesteld aan vallende spaanders of stof.
Als u dat doet kan er kortsluiting ontstaan, wat kan leiden tot rookontwikkeling of ontbranding.
39. Houd het gereedschap altijd stevig vast met twee handen op de handgrepen. (**Afb. 18**)
40. Gebruik het gereedschap en de accu altijd bij temperaturen tussen -5°C en 40°C.
41. Gebruik een zaagblad dat past bij elke verschillende snijmateriaal.
42. Gebruik een zaagblad met een weergegeven snelheid die gelijk is aan of hoger is dan de rotatiesnelheid weergegeven op het gereedschap.

OPMERKINGEN BIJ GEBRUIK LITHIUM-ION BATTERIJ

De lithium-ion accu is voorzien van een beschermingsfunctie die volledige ontlading van de accu voorkomt waardoor de levensduur wordt verlengd.

In geval 1 t/m 3 hieronder kan de motor tijdens het gebruik van het product tot stilstand komen, zelfs wanneer u de schakelaar ingedrukt houdt. Dit geeft geen probleem met het product aan maar wordt veroorzaakt door de beschermingsfunctie.

1. De motor komt tot stilstand wanneer de accu leeg is. De accu moet in dit geval onmiddellijk opgeladen worden.
2. De motor kan tot stilstand komen wanneer het gereedschap overbelast wordt. Laat de schakelaar in dit geval onmiddellijk los en verhelp de oorzaak van de overbelasting. Wanneer u het probleem verholpen heeft kunt u het gereedschap opnieuw gebruiken.
3. Wanneer de accu oververhit is door overbelasting, kan het zijn dat de accu niet meer werkt. In dit geval moet u de accu niet verder gebruiken, maar deze eerst laten afkoelen. Wanneer u het probleem verholpen heeft kunt u de accu opnieuw gebruiken.

Gelieve eveneens aandacht te schenken aan volgende waarschuwing en aandachtspunt.

WAARSCHUWING

Om acculekken, het opwekken van warmte, rookontwikkeling, explosie en ontsteking bijtijds te vermijden, moet u de volgende voorzorgsmaatregelen nemen.

1. Zorg ervoor dat er zich geen spaanders en stof op de accu ophopen.
- Zorg er tijdens de werkzaamheden voor dat er geen spaanders en stof op de accu kunnen vallen.
- Zorg ervoor dat de spaanders en het stof die tijdens het werk op het elektrisch gereedschap vallen zich niet op de accu ophopen.
- Bewaar een ongebruikte accu niet op een plaats waar deze aan spaanders en stof wordt blootgesteld.
- Verwijder alle spaanders en stof van een accu voordat u hem overlegt en bewaar de accu niet op dezelfde plek als metalen onderdelen (schroeven, spijkers, enz.).
2. Doorboor de accu niet met een scherp voorwerp, zoals een nagel, klop er niet op met een hamer, stap niet op de accu, gooi er niet mee en stel hem niet bloot aan zware fysieke schokken.
3. Gebruik geen zichtbare beschadigde of vervormde accu.
4. Gebruik de accu niet met een omgekeerde polariteit.
5. Sluit hem niet rechtstreeks aan op het stopcontact of op de sigarettenaansteker in een auto.
6. Gebruik de accu niet voor andere doeleinden dan de in deze gebruiksaanwijzing genoemde.
7. Wanneer de accu niet kan worden opgeladen, zelfs nadat de specifieke oplaadtijd verstreken is, moet u onmiddellijk stoppen met het opladen.
8. Zorg ervoor dat de accu niet te heet wordt of onder te grote druk komt te staan en stel hem niet aan deze omstandigheden bloot, zoals in een magnetron, droger of een hogedrukcontainer.
9. Houd de accu onmiddellijk uit de buurt van vuur nadat er een lek of vieze geur is vastgesteld.
10. Gebruik de accu niet op een plek waar een grote statische elektriciteit wordt opgewekt.
11. In geval van een acculek, vieze geur, warmteontwikkeling, verkleuring of vervorming, of iets abnormaals tijdens het gebruik, het opladen of de opslag, moet u de accu onmiddellijk uit het gereedschap of de lader halen en moet u het gebruik ervan stoppen.

12. Dompel de batterij niet onder of laat geen vloeistoffen erin vloeien. Binnendringen van geleidende vloeistof, zoals water, kan schade veroorzaken, met brand of een explosie tot gevolg. Bewaar de batterij op een koele, droge plaats, uit de buurt van explosieve en licht ontvlambare voorwerpen. Vermijd omgevingen met bijtend gas.

LET OP

1. Wanneer u de lekkende vloeistof uit de accu in de ogen krijgt, wrijf dan niet in de ogen, maar was ze goed uit met zoet en schoon water, zoals kraanwater en roep er onmiddellijk een dokter bij. Indien u geen behandeling krijgt, kan de vloeistof oogproblemen veroorzaken.
2. Wanneer de vloeistof op uw huid of kleding lekt, moet u ze onmiddellijk goed wassen met schoon water, zoals kraanwater. De kans bestaat dat dit huidirritatie veroorzaakt.
3. Wanneer u roest, een vieze geur, oververhitting, verkleuring, vervorming en/of andere onregelmatigheden vaststelt wanneer u de accu voor de eerste keer gebruikt, gebruik hem dan niet verder, maar retourneer de accu aan uw leverancier of verkoper.

WAARSCHUWING

Als er een geleidende vreemde stof op de contacten van de lithium-ionaccu terecht komt, kan de accu worden kortgesloten, waardoor brand kan ontstaan. Wanneer u de lithium-ionaccu bewaart, dient u de volgende regels in acht te nemen

- Plaats geen geleidende stoffen, spijkers en draden zoals ijzer- en koperdraad in de opslagdoos.
- Plaats de accu in het gereedschap of bevestig het accudeksel stevig voor opslag tot u de ventilator niet meer ziet om kortsluiting te voorkomen.

BETREFFENDE TRANSPORT VAN LITHIUM-ION ACCU

Neem bij transport van een lithium-ion accu de volgende voorzorgsmaatregelen in acht.

WAARSCHUWING

Stel het transportbedrijf op de hoogte dat er een lithium-ion accu wordt vervoerd, vermeld het vermogen en volg de instructies van het transportbedrijf bij het regelen van vervoer.

- Lithium-ion accu's die een uitgangsvermogen van 100 Wh overschrijden worden beschouwd als gevaarlijke goederen binnen de vrachtgoederenclassificatie en vereisen speciale procedures.
- Voor internationaal transport, moet u voldoen aan internationale wetgeving en wetten en voorschriften van het land van bestemming.
- Als de BSL36B18 is geïnstalleerd in het elektrisch gereedschap, zal het vermogen de 100 Wh overschrijden en zal het apparaat worden geclassificeerd als Gevaarlijke Goederen voor vrachtclassificatie.

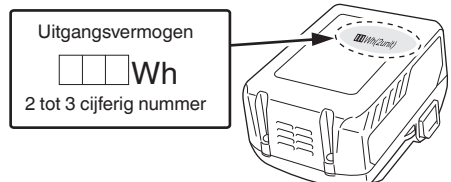

VOORZORGSMAATREGELEN AANSLUITING USB-APPARAAT (ALLEEN MET UC18YSL3 OPLADER)

Wanneer een onverwacht probleem optreedt, kunnen de gegevens in een USB-apparaat, aangesloten op dit product, beschadigd raken of verloren gaan. Zorg er altijd voor dat er een back-up wordt gemaakt van gegevens op het USB-apparaat voor gebruik met dit apparaat.

Houd er rekening mee dat ons bedrijf geen enkele verantwoordelijkheid accepteert voor op een USB-apparaat opgeslagen gegevens die beschadigd of verloren zijn, noch voor schade dat zich voor kan doen aan een aangesloten apparaat.

WAARSCHUWING

- Voor gebruik, controleer de verbonden USB kabel voor enige defecten of beschadigingen.
Bij gebruik van een kapotte of beschadigde USB kabel kan er rook uitstoot of ontbranding ontstaan.
- Wanneer het product niet wordt gebruikt, bedek de USB poort dan met de rubberen bedekking.
Ophoping van stof etc. in de USB poort kan rook uitstoot of ontbranding veroorzaken.

OPMERKING

- Er kan een soms een pauze zijn gedurende het opladen van de USB.
- Wanneer een USB apparaat niet wordt opgeladen, verwijder het USB apparaat van de oplader.
Doet u dit niet, dan kan de levensduur van de batterij afnemen, maar dit kan ook onverwachte ongelukken als gevolg hebben.
- Het kan zijn dat sommige USB-apparaten niet kunnen worden opgeladen, afhankelijk van het type apparaat.

NAMEN VAN ONDERDELEN (Afb. 1–Afb. 25)





①	Schakelaar
②	Schakelaarvergrendeling
③	Zaagdieptehendel
④	Deksel versnellingsbak
⑤	Onderste afscherming
⑥	Bout
⑦	Tussenring (B)
⑧	Zaagblad
⑨	Geleidergleuf op de basis
⑩	Basis
⑪	Vergrendelingshendel
⑫	Vleugelmoer geleiderbevestiging
⑬	LED-lampje
⑭	Accu
⑮	Zeskantige moersleutel
⑯	Handgreep
⑰	Geleider
⑱	Keuzeschakelaar stand
⑲	Indicatielampje stille stand

⑳	Indicatieschakelaar acculading
㉑	Batterijniveau-indicatorlampje
㉒	Schakelaar van de lampmodus
㉓	Indicatielampje lampmodus
㉔	Stofzuiger
㉕	Slang
㉖	Slangpunt
㉗	Slangbevestigingspoort
㉘	Verbinding
㉙	Tussenring (A)
㉚	Zaagdeksel
㉛	Stofkap
㉜	Rubber kapje
㉝	Drukknop
㉞	Stofkast
㉟	Markering van de stofkast
㊱	Subhandvat









SYMBOLEN

WAARSCHUWING







Hieronder staan symbolen afgebeeld die van toepassing zijn op deze machine. U moet de betekenis hiervan begrijpen voor u de machine gaat gebruiken.

	CD3605DB: Draadloze metaalzaag
	Om het risico op verwondingen te verminderen, moet de gebruiker de instructiehandleiding lezen.
	Draag altijd oogbescherming.
	Draag altijd gehoorbescherming.
	Alleen voor EU-landen Geef elektrisch gereedschap niet met het huisvuil mee! Volgens de Europese richtlijn 2012/19/EU inzake oude elektrische en elektronische apparaten en de toepassing daarvan binnen de nationale wetgeving, dient gebruikt elektrisch gereedschap gescheiden te worden ingezameld en te worden afgevoerd naar een recyclebedrijf dat voldoet aan de geldende milieu-eisen.
V	Opgegeven voltage
n ₀	Onbelast toerental
I	ANA zetten
O	UIT zetten

Nederlands

	Koppel de batterij los
	Verboden handeling
	Moduskeuzeschakelaar
	Schakelaar van de lampmodus
	Altijd AAN (uitschakelen na 2 minuten)
	Alleen verlichting schakelaar-AAN
	Altijd UIT
	Indicatieschakelaar resterende acculading

Accu

	LED-lampjes De resterende accucapaciteit is meer dan 75%.
	LED-lampjes De resterende accucapaciteit is 50–75%.
	LED-lampjes De resterende accucapaciteit is 25–50%.
	LED-lampjes De resterende accucapaciteit is minder dan 25%.
	Knippert De resterende accucapaciteit is nagenoeg uitgeput. Laad de accu zo spoedig mogelijk opnieuw op.
	Knippert Uitgangsvermogen onderbroken wegens hoge temperatuur. Verwijder de accu uit het gereedschap en laat de accu volledig afkoelen.
	Knippert Uitgangsvermogen onderbroken vanwege storing of uitval. De accu kan de oorzaak van het probleem zijn, dus neemt u contact op met uw dealer.

OPMERKING

Om te voorkomen dat de accu leeg loopt omdat u vergeten bent het led-lampje uit te zetten, zal het led-lampje na ongeveer 2 minuten automatisch uit gaan.

STANDAARD TOEBEHOREN

Naast het hoofdtoestel (1 toestel), bevat de verpakking de accessoires die vermeld staan op bladzijde 288.

De standaard toebehoren kunnen zonder nadere aankondiging gewijzigd worden.

TOEPASSINGEN

	Bladen	Gebruiksmogelijkheden
Standaard accessoire	Voor het zagen van materialen van zacht staal*	<ul style="list-style-type: none"> ○ Voor het zagen van verschillende soorten materialen van zacht staal, zoals stalen buizen, stalen leidingen („C”-leidingen, „L”-hoeken enz.) en aluminium schuiframen. Kan niet worden gebruikt voor het zagen van materialen van gehard staal.

* Het is mogelijk om aluminium te zagen. In dat geval moet er echter zaagolie op de rand van het blad worden aangebracht.

Optionele accessoires kunnen zonder verdere kennisgeving gewijzigd worden.

LET OP

- Maak tijdens het zagen van stalen materialen geen gebruik van een reiniger.
- Verwijder de binnenkant van de zaagkap wanneer u het materiaal dat u wilt zagen verwisseld.
- Zaag niet achtereenvolgens metalen platen.

TECHNISCHE GEGEVENS

1. Elektrisch gereedschap

Model	CD3605DB		
Voltage	36 V		
Toerental onbelast	4200 min-1 (Aan/uit-modus) 2600 min-1 (Stille modus)		
Capaciteit	Zaagdiepte	90°	57,5 mm
Accu verkrijgbaar voor dit gereedschap*	Multivolt accu		
Gewicht**	3,0 kg (BSL36A18) 3,3 kg (BSL36B18)		

* Bestaande accu's (BSL3660/3620/3626, BSL18xx serie, enz.) kunnen niet in dit gereedschap worden gebruikt.

** Volgens EPTA-procedure 01/2014

OPMERKING

Op grond van het voortdurende research en ontwikkelingsprogramma van HiKOKI kunnen de hierin genoemde technische gegevens zonder voorafgaande kennisgeving worden gewijzigd.

Elektronische bediening

- Zachte start
- Overbelastingsbeveiliging
Deze veiligheidsvoorziening schakelt de stroomvoorziening naar de motor uit in het geval van overbelasting van de motor of een verdachte vermindering in rotatiesnelheid tijdens het gebruik. Wanneer de beveiligingsfunctie overbelasting is geactiveerd, kan de motor tot stilstand komen. Laat de schakelaar in dit geval onmiddellijk los en verhelp de oorzaak van de overbelasting. Wanneer u het probleem verholpen heeft kunt u het apparaat opnieuw gebruiken.
- Oververhittingsbeveiliging
Deze beveiligingsfunctie schakelt de stroom naar de motor uit en stopt het gereedschap in het geval van oververhitting van de motor tijdens het gebruik. Wanneer de beveiligingsfunctie oververhitting is geactiveerd, kan de motor tot stilstand komen. Laat de schakelaar in dit geval onmiddellijk los en laat het apparaat een aantal minuten afkoelen. Wanneer u het probleem verholpen heeft kunt u het apparaat opnieuw gebruiken.
- Continue bescherming tegen zware belasting
Deze beveiligingsfunctie kan leiden tot een afname van de rotatie wanneer een continue zware belasting wordt toegepast. Mocht de zware belasting voortduren, dan zou de motor kunnen afslaan.
- Rotatiesnelheid wisselfunctie (aan/uit-modus/stille modus)
(Aan/uit-modus / Stille modus schakelfunctie)
Bij iedere druk op de Modus-selecteurschakelaar, verandert de besturingsmodus. (Afb. 12)
De stille modus vermindert het maximale toerental van de motor en maakt efficiënt werken met minder lawaai mogelijk.
De stille modus indicatielamp licht op in de stille stand. Wanneer de belasting toeneemt in de stille stand, zal het gereedschap automatisch omschakelen naar de aan/uit-modus en terugschakelen naar de stille modus zodra de belasting vermindert.
In de aan/uit-modus zal niet naar de stille modus gewisseld worden indien de belasting vermindert.

OPMERKING

- Om het wisselen van modus mogelijk te maken, trekt u eenmaal aan de schakelaar na het installeren van de batterij.
- Stel het bedieningspaneel niet bloot aan schokken en breek het niet. Dit kan leiden tot een storing.

2. Accu

Model	BSL36A18		
Spanning	36 V / 18 V (automatische schakeling*)		
Accucapaciteit	2,5 Ah / 5,0 Ah (automatische schakeling*)		
Verrijgbare draadloze producten**	Multivolt serie, 18 V product		
Verrijgbare oplader	Schuiflader voor lithium-ion accu's		

** Het gereedschap zal zelf automatisch schakelen.

** Raadpleeg onze algemene catalogus voor meer informatie.

OPLADEN

Voor het gebruik van het elektrisch gereedschap dient de accu als volgt opgeladen te worden.

1. **Sluit het netsnoer van de acculader aan op het stopcontact.**
Wanneer de stekker van de acculader verbonden wordt met een houder, zal het laadindicatielampje rood knipperen (met tussenpozen van 1 seconde).
2. **Steek de batterij in de acculader.**
Steek de accu stevig in de acculader zoals u kunt zien op **Afb. 17** (op pagina 5).
3. **Opladen**
Wanneer er een accu in de acculader wordt gedaan, zal het laadindicatielampje blauw knipperen. Wanneer de accu volledig is opgeladen, zal het laadindicatielampje groen oplichten. (Zie **Tabel 1**)
(1) Aanduiding van het laadindicatielampje
De aanduidingen van het laadindicatielampje zijn zoals aangegeven in **Tabel 1**, al naar gelang de toestand van de accu of de acculader.

Tabel 1

Aanduidingen van het laadindicatielampje			
Laad indicatielamp (ROOD/ BLAUW/ GROEN/ PAARS)	Voor het opladen	Knippert (ROOD) Licht ongeveer 0,5 seconde op. Licht niet op ongeveer 0,5 seconde lang. (0,5 seconde lang uit)	Aansluiten op de stroombron.
	Tijdens het opladen	Knippert (BLAUW) Licht ongeveer 1 seconde niet op. (uit voor 1 seconde)	Batterijcapaciteit is onder de 50%
		Knippert (BLAUW) Licht ongeveer 1 seconde op. Licht niet op ongeveer 0,5 seconde lang. (0,5 seconde lang uit)	Batterijcapaciteit is onder de 80%
		Licht op (BLAUW) Blijft branden	Batterijcapaciteit is meer dan 80%
	Opladen klaar	Licht op (GROEN) Blijft branden (Continu zoemer geluid: ongeveer 6 seconden)	
	Oververhitting uit (standby)	Knippert (ROOD) Licht ongeveer 0,3 seconde op. Licht niet op ongeveer 0,3 seconde lang. (0,3 seconde lang uit)	De accu is oververhit. De accu kan niet opgeladen worden. (Het opladen wordt hervat wanneer de accu is afgekoeld).
	Opladen onmogelijk	Knippert snel (PAARS) Licht ongeveer 0,1 seconde op. Licht ongeveer 0,1 seconde niet op. (0,1 seconde lang uit)	Er is iets mis met de accu of met de acculader

(2) Met betrekking tot de temperaturen en oplaadtijd van de oplaadbare batterij
De temperaturen en bijbehorende oplaadtijden worden gegeven in **Tabel 2**.

Tabel 2

Acculader		UC18YSL3					
Accu	Type batterij	Li-ion					
	Geschikte temperatuur voor het opladen	0°C–50°C					
	Oplaadspanning	V	14,4		18		
	Oplaadtijd, ongeveer (bij 20°C)	min	BSL14xx serie		BSL18xx serie		Multivolt serie
			(4 cellen)	(8 cellen)	(5 cellen)	(10 cellen)	(10 cellen)
		BSL1415S : 15 BSL1415 : 15 BSL1415X : 15 BSL1420 : 20 BSL1425 : 25 BSL1430C : 30	BSL1430 : 20 BSL1440 : 26 BSL1450 : 32 BSL1460 : 38	BSL1815S : 15 BSL1815 : 15 BSL1815X : 15 BSL1820 : 20 BSL1820M : 20 BSL1825 : 25 BSL1830C : 30 BSL1850C : 32	BSL1830 : 20 BSL1840 : 26 BSL1850 : 32 BSL1860 : 38	BSL36A18 : 32 BSL36B18 : 52	
USB	Oplaadspanning	V	5				
	Laadstroom	A	2				

OPMERKING

De oplaadtijd hangt mede af van de omgevingstemperatuur en het voltage van de stroombron.

4. Haal de stekker van het netsnoer van de acculader uit het stopcontact.

5. Houd de acculader stevig vast en trek de accu eruit.

OPMERKING

U moet de accu na het laden uit de acculader halen en op een veilige plek bewaren.

Betreffende elektrisch ontladen in het geval van nieuwe batterijen, enz.

Als de chemische substantie van nieuwe batterijen en batterijen die niet gedurende een lange periode niet zijn gebruikt niet geactiveerd is, zal de stroomopbrengst mogelijk niet laag zijn het eerste en tweede gebruik. Dit is een tijdelijk fenomeen en de normale tijd benodigd voor het opladen zal worden hersteld door de batterijen 2-3 keer op te laden.

De gebruiksduur van de batterijen verlengen.

- (1) Laad de batterijen op voordat ze volledig uitgeput raken. Wanneer u merkt dat de kracht van het gereedschap zwakker wordt, stop het gebruik van het gereedschap dan en laad de batterij op. Als u het gereedschap blijft gebruiken en de elektrische voeding uitput, kan de batterij beschadigd raken en wordt zal de levensduur verminderen.
- (2) Vermijd opladen bij hoge temperaturen. Een oplaadbare batterij zal direct na gebruik heet zijn. Als een dergelijke batterij direct na gebruik wordt opgeladen, zal de inwendige chemische substantie verslechteren en zal de levensduur van de batterij afnemen. Laad de batterij en laad deze op nadat het een tijdje is afgekoeld.

LET OP

- Als de accu wordt opgeladen terwijl deze warm is omdat de accu langere tijd op een plaats lag die werd blootgesteld aan direct zonlicht of omdat de accu zojuist is gebruikt, kan het laadindicatielampje van de acculader 0,3 seconde lang oplichten, dan 0,3 seconde niet oplichten (0,3 seconde uit). In dat geval moet u de accu eerst laten afkoelen voordat u met opladen begint.
- Wanneer het laadindicatielampje snel knippert (elke 0,2 seconde), moet u controleren of er verontreinigingen zijn in de accu-aansluiting van de acculader en deze verwijderen als dat het geval is. Als er geen verontreinigingen zijn, is het mogelijk dat de accu of de acculader defect is. Breng deze dan naar een officieel servicecentrum.
- Aangezien de ingebouwde microcomputer ongeveer 3 seconden nodig heeft om vast te stellen dat de accu die met de UC18YSL3 wordt opgeladen eruit is genomen, moet u minimaal 3 seconden wachten voordat u de accu opnieuw in de acculader plaatst om het opladen te hervatten. Als u de accu terugplaatst voordat er 3 seconden zijn verstreken, is het mogelijk dat de accu niet correct wordt opgeladen.

MONTAGE EN GEBRUIK

Handeling	Afbeelding	Bladzijde
Instellen van de zaagdiepte	9	3
Zaaglijn	10	3
Bedienen van de schakelaar	11	4
Over de standselectieknop (*1)	12	4
Indicator resterende acculading	13	4
Het gebruik van de LED-lamp	14	4
Het bevestigen van de geleider (apart verkrijgbaar)	15	4
Verwijderen en aanbrengen van de accu	16	5
Opladen	17	5
Het gereedschap vasthouden	18	5
Aansluiting op de stofzuiger (apart verkrijgbaar)	19	5
Demonteren van het zaagblad	20	6
Monteren van het zaagblad (*2)	21	6
Een USB-apparaat opladen via een stopcontact	22-a	7
Een USB-apparaat en accu opladen via een stopcontact	22-b	7
Een USB-apparaat opladen	23	7
Wanneer het opladen van het USB-apparaat is voltooid	24	7
Selecteren van accessoires	—	289

- (*1) Over de standselectieknop
Iedere keer wanneer de standselectieschakelaar wordt ingedrukt, wordt de bedieningsstand gewijzigd. Wanneer de stille modus wordt geselecteerd, gaat het indicatielampje van de stille modus branden. De stille modus vermindert het maximale toerental van de motor en maakt efficiënt werken met minder lawaai mogelijk.
Als de belasting wordt verhoogt terwijl de motor in de stille modus werkt, schakelt deze automatisch over naar aan/uit-modus.
Bovendien, wanneer de belasting weer wordt verlaagd, keert deze automatisch terug naar de stille modus. In de aan/uit-modus wordt de beveiligingsfunctie geactiveerd om het aantal omwentelingen te verminderen wanneer het apparaat continu wordt belast met zware belasting.

Modus	Onbelast toerental
Aan/uit	4200 min ⁻¹
Stille modus	2600 min ⁻¹

OPMERKING

- De modus zal alleen veranderen nadat een accu is geplaatst en eenmaal aan de schakelaar wordt getrokken.
- De huidige stand zal worden behouden, zelfs wanneer de schakelaar aan/uit is, of de accu wordt verwijderd/teruggeplaatst.

(*2)

Na gebruik van het hardmetalen zaagblad kan de stofkast heet worden. Wees voorzichtig bij het hanteren.

WAARSCHUWINGSSIGNALLEN LED-LAMPJE (Afb. 26)

Dit product is voorzien van functies die ontworpen zijn om zowel het gereedschap zelf als de accu te beschermen. Terwijl de schakelaar is uitgetrokken, en als een van de beschermende functies geactiveerd wordt tijdens gebruik, zal het LED-lampje knipperen zoals beschreven in **Tabel 3**. Verwijder, wanneer een van de veiligheidsfuncties geactiveerd wordt, volg de onder corrigerende maatregelen beschreven instructies.

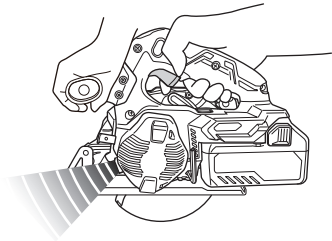

Afb. 26

Tabel 3

Beschermende functie	Bescherming tegen oververhitting	Overbelastingsbeveiliging
Gereedheidsstatus	Motor gestopt tijdens gebruik	Motor gestopt tijdens gebruik
Status led-verlichting	0,5 seconde ■ ■ ■ ■ ■	0,1 seconde ■ ■ ■ ■ ■ ■ ■ ■ ■ ■ ■ ■ ■ ■ ■
Verlichtingsstatus van de display-lamp	Krachtstand: Licht UIT Stille stand: Licht AAN	Krachtstand: Licht UIT Stille stand: Licht AAN
Oorzaak	Motor op hoge temperatuur	Motor is overbelast
Tegenmaatregel	Laat het apparaat volledig afkoelen. Het led-lampje zal ongeveer 10 seconden na het loslaten van de knop moeten stoppen.	Verwijder de oorzaak van de overbelasting. Het led-lampje zal ongeveer 10 seconden na het loslaten van de knop moeten stoppen.

WEGGOOIEN VAN SPAANDERS (Afb. 25)

WAARSCHUWING

Zorg bij het verwijderen van spaanders ervoor dat het apparaat is uitgeschakeld en dat de batterij is verwijderd.

OPMERKING

- Onmiddellijk na het snijden van stalen materialen kunnen de spaanders en de stofkast heet zijn. Raak ze niet met de hand aan.
- Zorg er bij het verwijderen van spaanders voor dat er geen spaanders in het motorgedeelte van de gereedschapsbehuizing of de accuhouder komen.
- Voordat u het te zagen materiaal verwisselt, dient u de spaanders die zich in de stofkast bevinden weg te gooien.

LET OP

- Gooi de spaanders die zich in de stofkast bevinden weg voordat ze zich tot boven de markeringen ophopen.
 - Doet u dit niet, dan vermindert dit de efficiëntie van het verzamelen van stof. Bovendien kan de hitte van de spaanders de stofkast vervormen.
- (1) Druk op de haak aan de onderkant van de stofkap, open de stofkap en verwijder de spaanders die zich in de stofkast bevinden.
 - (2) Sluit de stofkap en maak de haak vast.

ONDERHOUD EN INSPECTIE

1. Inspecteren van het zaagblad

Omdat gebruik van een bot zaagblad de prestaties verslechtert en kan leiden tot storingen aan de motor, moet u het zaagblad slijpen of vervangen zodra u merkt dat het versleten is.

2. Inspectie van bevestigingsschroeven

Controleer alle bevestigingsschroeven regelmatig en zorg ervoor dat ze goed aangedraaid zijn. Draai los zittende schroeven onmiddellijk vast. Doet u dit niet, dan kunnen ernstige gevaren het gevolg zijn.

3. Onderhoud motoreenheden

De motorwikkeling is een belangrijk onderdeel van het instrument. Voorkom schade en wees voorzichtig om contact met het schoonmaakolie of water te vermijden. Stof of ophoping van deeltjes in de motor kan resulteren in schade.

4. Inspectie en onderhoud van de onderste afscherming

Zorg er altijd voor dat de onderste afscherming soepel beweegt.

In het geval van een storing moet u de onderste afscherming onmiddellijk repareren.

5. Inspectie van aansluitingen (gereedschap en accu)

Voer een controle uit om er zeker van te zijn dat er geen spaanders en stof zijn opgehoopt op de aansluitingen. Voer zo nu en dan voorafgaand aan, tijdens en na gebruik een controle uit.

LET OP

Verwijder alle spaanders of stof dat zich mogelijk heeft opgehoopt op de aansluitingen.

Als u dit niet doet, kan dit leiden tot een storing.

6. Reinigen van de behuizing

Wanneer het elektrisch gereedschap vuil is, veegt u het af met een zachte, droge doek of een doek bevochtigd met een zeepsopje. Gebruik geen chemische middelen zoals chloor, of vloeistoffen zoals benzine of ververdunner, want deze kunnen het plastic vervormen of zelfs smelten.

7. Opslag

Bewaar het elektrisch gereedschap en de accu op een plaats waar de temperatuur lager is dan 40°C en buiten het bereik van kinderen is.

OPMERKING

Opbergen van lithium-ion accu's.

Zorg dat de lithium-ion accu volledig is opgeladen voordat u deze opbergt.

Langdurig opbergen (3 maanden of langer) van een accu die bijna leeg is kan resulteren in slechtere prestaties, een sterke afname van de gebruiksduur van de accu en ook is het mogelijk dat de accu niet meer opgeladen kan worden.

Een sterke afname van de gebruiksduur van de accu kan soms wel weer verholpen worden door de accu herhaaldelijk, van twee- tot vijfmaal, op te laden en te gebruiken.

Als de gebruiksduur van de accu zeer kort blijft nadat deze meerdere malen is opgeladen en gebruikt, is de accu versleten en dient u een nieuwe accu aan te schaffen.

LET OP

Bij gebruik en onderhoud van elektrisch gereedschap dienen de in het land waar u zich bevindt geldende veiligheidsregelgeving en veiligheidsstandaarden strikt te worden opgevolgd.

Belangrijke informatie voor de accu's van HiKOKI snoerloos elektrisch gereedschap

Gebruik altijd een van onze voorgeschreven originele accu's. Wij kunnen de veiligheid en prestatie van ons snoerloos elektrisch gereedschap niet garanderen bij gebruik van andere dan de voorgeschreven accu's, of als de accu gedemonteerd of gewijzigd is (zoals demontage of vervanging van accucellen of andere inwendige onderdelen).

GARANTIE

De garantie op het elektrisch gereedschap van HiKOKI is in overeenstemming met de wettelijke/landspecifieke richtlijnen. Deze garantie dekt geen defecten of schade als gevolg van foutief gebruik, misbruik of normale slijtage. In geval van klachten verzoeken wij u het elektrisch gereedschap samen met het GARANTIECERTIFICAAT dat u achterin deze handleiding aantreft naar een erkend servicecentrum van HiKOKI te sturen.

Informatie betreffende lawaai en trillingen

De gemeten waarden zijn verkregen overeenkomstig EN62841 en voldoen aan de eisen van ISO 4871.

Gemeten A-gewogen geluidsniveau: 112 dB (A)

Gemeten A-gewogen geluidsdrukniveau: 101 dB (A)

Onzekerheid K: 3 dB (A).

Draag gehoorbescherming.

Totale trillingswaarden (triax vector som) bepaald overeenkomstig EN62841.

Zagen van metaal:

Trillingsemisiewaarde a_{rh} = 1,9 m/s²

Onzekerheid K = 1,5 m/s²

De opgegeven totale trillingswaarde en de opgegeven geluidsemisiewaarde zijn gemeten in overeenstemming met een standaardtestmethode en kunnen worden gebruikt om het ene gereedschap met het andere te vergelijken.

Ze kunnen ook worden gebruikt in een voorlopige beoordeling van de blootstelling.

WAARSCHUWING

- De trillings- en geluidsemisie tijdens het werkelijke gebruik van het elektrische gereedschap kan verschillen van de opgegeven totale waarde afhankelijk van de manieren waarop het gereedschap wordt gebruikt, vooral wat voor soort werkstuk wordt verwerkt; en
- Neem kennis van de veiligheidsmaatregelen voor de bescherming van de gebruiker die gebaseerd zijn op een schatting van de blootstelling onder feitelijke gebruiksomstandigheden (rekening houdend met alle onderdelen van de gebruikscyclus, zoals de tijd dat het gereedschap is uitgeschakeld en wanneer dit onbelast draait inclusief de triggertijd).

OPMERKING

Op grond van het voortdurende research en ontwikkelingsprogramma van HiKOKI kunnen de hierin genoemde technische gegevens zonder voorafgaande kennisgeving worden gewijzigd.

OPLOSSEN VAN PROBLEMEN

Voer de inspecties in onderstaande tabel uit als het gereedschap niet normaal werkt. Als dit het probleem niet oplost, contact opnemen met uw dealer of het erkende HiKOKI onderhoudscentrum.

1. Elektrisch gereedschap

Probleem	Mogelijke oorzaak	Oplossing
Het gereedschap doet het niet	Geen resterend vermogen van de batterij	Laad de batterij op.
	De accu is niet volledig geplaatst.	Duw de accu naar binnen totdat u een klik hoort.
Het gereedschap stopt plotseling	Motor is overbelast	Ontdoet u zich van het probleem dat de overbelasting veroorzaakt.
	Overbelastingsbeveiliging is in werking.	
	De batterij is oververhit.	Laat de batterij afkoelen.
Plotseling gestopt	Motor werd continu overbelast.	Raadpleeg „LED-LAMPJEWAAARSCHUWINGSSIGNALEN”.
Motorsnelheid daalde tijdens gebruik	Motor werd continu overbelast.	Raadpleeg „LED-LAMPJEWAAARSCHUWINGSSIGNALEN”.
Snijdt niet goed	Het zaagblad is versleten of er ontbreken tanden.	Vervang door een nieuw zaagblad.
	De bout zit los.	Draai de bout goed vast.
	Het zaagblad is achterstevoren geplaatst.	Plaats het zaagblad in de juiste richting.
De schakelaar kan niet uitgetrokken worden	De vergrendeling van de schakelaar is niet voldoende ingedrukt.	Druk de vergrendeling van de schakelaar volledig in.
Uitstroming zaagsel is slecht	Zaagsel heeft zich opgehoopt in de zaagkap.	Verwijder het zaagsel in de zaagkap.
De accu kan niet worden geïnstalleerd	Proberen om een andere dan de voor het gereedschap voorgeschreven accu te plaatsen.	Installeer alstublieft een multivolt accu.

2. Acculader

Probleem	Mogelijke oorzaak	Oplissing
Het laadindicatielampje voor het opladen knippert snel in een paarse kleur, en het opladen van de batterij start niet.	De batterij is niet volledig geplaatst.	Voeg de batterij stevig in.
	Er zit vreemde materie in de batterijpolen of waar de batterij is bevestigd.	Verwijder de vreemde materie.
Het laadindicatielampje voor het opladen knippert snel in een rode kleur, en het opladen van de batterij start niet.	De batterij is niet volledig geplaatst.	Voeg de batterij stevig in.
	De batterij is oververhit.	Als er niets aan gedaan wordt, zal de batterij automatisch beginnen met opladen als de temperatuur zakt, maar dit kan de levensduur van de batterij verminderen. Het wordt aanbevolen de batterij te laten afkoelen in een goed geventileerde, niet aan direct zonlicht blootgestelde, plaats voordat deze opgeladen wordt.
Gebruikstijd batterij is kort, zelfs wanneer de batterij volledig is opgeladen.	De levensduur van de batterij is uitgeput.	Vervang de batterij door een nieuwe.
De batterij vergt een lange tijd om op te laden.	De temperatuur van de batterij, de lader of de omringende omgeving is extreem laag.	Laad de batterij binnenshuis of in een andere warmere omgeving.
	De ventilatieopeningen zijn geblokkeerd waardoor de interne componenten oververhit raken.	Vermijd het blokkeren van de ventilatieopeningen.
	De koelventilator draait niet.	Neem contact op met een door HiKOKI erkend servicecentrum voor reparatie.
Het USB aan/uit-lampje is uitgeschakeld en het USB-apparaat is gestopt met opladen.	De capaciteit van de batterij is laag geworden.	Vervang de batterij door één met resterende capaciteit.
		Steek de stekker van de oplader in een stopcontact.
USB aan/uit-lampje schakelt niet uit zelfs al is het USB-apparaat klaar met opladen.	Het USB aan/uit-lampje licht groen op om aan te geven dat USB opladen mogelijk is.	Dit duidt niet op een storing.
Het is onduidelijk wat de laadstatus van een USB-apparaat is en of het opladen voltooid is.	Het USB aan/uit-lampje schakelt niet uit zelfs niet wanneer het opladen voltooid is.	Onderzoek het USB-apparaat dat wordt opgeladen om de oplaadstatus te bevestigen.
Het opladen van een USB-apparaat pauzeert halverwege.	De oplader was aangesloten op een stopcontact terwijl het USB-apparaat opgeladen werd met behulp van de batterij als voedingsbron.	Dit duidt niet op een storing. De oplader pauzeert USB opladen voor ongeveer 5 seconden wanneer deze onderscheid maakt tussen de voedingsbronnen.
	Een batterij werd in de oplader geplaatst terwijl het USB-apparaat opgeladen werd met behulp van een stopcontact als voedingsbron.	
Het opladen van het USB-apparaat pauzeert halverwege wanneer de batterij en het USB-apparaat tegelijkertijd opgeladen worden.	De batterij is volledig opgeladen.	Dit duidt niet op een storing. De oplader pauzeert met het opladen van USB voor ongeveer 5 seconden terwijl hij controleert of de batterij het opladen succesvol heeft voltooid.
Het opladen van het USB-apparaat start niet wanneer de batterij en het USB-apparaat tegelijkertijd opgeladen worden.	De resterende batterijcapaciteit is extreem laag.	Dit duidt niet op een storing. Wanneer de batterijcapaciteit een bepaald niveau heeft bereikt, zal het opladen van USB automatisch beginnen.

ADVERTENCIAS DE SEGURIDAD GENERAL DE LA HERRAMIENTA ELÉCTRICA

⚠ ADVERTENCIA

Lea todas las advertencias de seguridad, instrucciones, ilustraciones y especificaciones incluidas con esta herramienta.

Si no se siguen las instrucciones indicadas a continuación podría producirse una descarga eléctrica, un incendio o daños graves.

Guarde todas las advertencias e instrucciones para futura referencia.

El término "herramienta eléctrica" en las advertencias hace referencia a la herramienta eléctrica que funciona con la red de suministro (con cable) o a la herramienta eléctrica que funciona con pilas (sin cable).

1) Seguridad del área de trabajo

- a) **Mantenga la zona de trabajo limpia y bien iluminada.**

Las zonas desordenadas u oscuras pueden provocar accidentes.

- b) **No utilice las herramientas eléctricas en entornos explosivos como, por ejemplo, en presencia de líquidos inflamables, gases o polvo.**

Las herramientas eléctricas crean chispas que pueden inflamar el polvo o los gases.

- c) **Mantenga a los niños y transeúntes alejados cuando utilice una herramienta eléctrica.**

Las distracciones pueden hacer que pierda el control.

2) Seguridad eléctrica

- a) **Los enchufes de las herramientas eléctricas tienen que ser adecuados a la toma de corriente. No modifique el enchufe. No utilice enchufes adaptadores con herramientas eléctricas conectadas a tierra.**

Si no se modifican los enchufes y se utilizan tomas de corriente adecuadas se reducirá el riesgo de descarga eléctrica.

- b) **Evite el contacto corporal con superficies conectadas a tierra como tuberías, radiadores y frigoríficos.**

Hay mayor riesgo de descarga eléctrica si su cuerpo está en contacto con el suelo.

- c) **No exponga las herramientas eléctricas a la lluvia o a la humedad.**

La entrada de agua en una herramienta eléctrica aumentará el riesgo de descarga eléctrica.

- d) **No utilice el cable incorrectamente. No utilice el cable para transportar, tirar de la herramienta eléctrica o desenchufarla.**

Mantenga el cable alejado del calor, del aceite, de bordes afilados o piezas móviles.

Los cables dañados o enredados aumentan el riesgo de descarga eléctrica.

- e) **Cuando utilice una herramienta eléctrica al aire libre, utilice un cable prolongador adecuado para utilizarse al aire libre.**

La utilización de un cable adecuado para usarse al aire libre reduce el riesgo de descarga eléctrica.

- f) **Si no se puede evitar el uso de una herramienta eléctrica en un lugar húmedo, utilice un suministro protegido mediante un dispositivo de corriente residual (RCD).**

El uso de un RCD reduce el riesgo de descarga eléctrica.

3) Seguridad personal

- a) **Esté atento, preste atención a lo que hace y utilice el sentido común cuando utilice una herramienta eléctrica.**

No utilice una herramienta eléctrica cuando esté cansado o esté bajo la influencia de drogas, alcohol o medicación.

Una distracción momentánea mientras utiliza herramientas eléctricas puede dar lugar a lesiones personales graves.

- b) **Utilice un equipo de protección personal. Utilice siempre una protección ocular.**

El equipo de protección como máscara para el polvo, zapatos de seguridad antideslizantes, casco rígido o protección auditiva utilizado en las situaciones adecuadas reducirá las lesiones personales.

- c) **Evite un inicio involuntario. Asegúrese de que el interruptor esté en "off" antes de conectar la herramienta a una fuente de alimentación o batería, cogerla o transportarla.**

El transporte de herramientas eléctricas con el dedo en el interruptor o el encendido de herramientas eléctricas con el interruptor encendido puede provocar accidentes.

- d) **Retire las llaves de ajuste antes de encender la herramienta eléctrica.**

Si se deja una llave en una pieza giratoria de la herramienta eléctrica podrían producirse lesiones personales.

- e) **No se extralimite. Mantenga un equilibrio adecuado en todo momento.**

Esto permite un mayor control de la herramienta eléctrica en situaciones inesperadas.

- f) **Vístase adecuadamente. No lleve prendas sueltas o joyas. Mantenga el cabello y la ropa alejados de las partes móviles.**

La ropa suelta, las joyas y el pelo largo pueden quedar atrapados en las piezas móviles.

- g) **Si se proporcionan dispositivos para la conexión de extracción de polvo e instalaciones de recogida, asegúrese de que estén conectados y se utilicen adecuadamente.**

La utilización de un sistema de recogida de polvo puede reducir los riesgos relacionados con el polvo.

- h) **No deje que la familiaridad adquirida con el uso frecuente de herramientas le permitan caer en la complacencia e ignorar los principios de seguridad de la herramienta.**

Una acción descuidada puede causar lesiones graves en una fracción de segundo.

4) Utilización y mantenimiento de las herramientas eléctricas

- a) **No fuerce la herramienta eléctrica. Utilice la herramienta eléctrica correcta para su aplicación.**

La herramienta eléctrica correcta trabajará mejor y de forma más segura si se utiliza a la velocidad para la que fue diseñada.

- b) **No utilice la herramienta eléctrica si el interruptor no la enciende y apaga.**

Las herramientas eléctricas que no pueden controlarse con el interruptor son peligrosas y deben repararse.

- c) **Desconecte el enchufe de la fuente eléctrica y/o retire la batería, si es extraíble, de la herramienta eléctrica antes de hacer ajustes, cambiar accesorios o almacenar herramientas eléctricas.**

Estas medidas de seguridad preventivas reducen el riesgo de que la herramienta eléctrica se ponga en marcha accidentalmente.

- d) Guarde las herramientas eléctricas que no se utilicen fuera del alcance de los niños, y no permita que utilicen las herramientas eléctricas personas no familiarizadas con las mismas o con estas instrucciones.
Las herramientas eléctricas son peligrosas si son utilizadas por usuarios sin formación.
- e) Realice el mantenimiento de las herramientas eléctricas y accesorios. Compruebe si las piezas móviles están mal alineadas o unidas, si hay alguna pieza rota u otra condición que pudiera afectar al funcionamiento de las herramientas eléctricas. Si la herramienta eléctrica está dañada, llévela a reparar antes de utilizarla.
Se producen muchos accidentes por no realizar un mantenimiento correcto de las herramientas eléctricas.
- f) Mantenga las herramientas de corte afiladas y limpias.
Las herramientas de corte correctamente mantenidas con los bordes de corte afilados son más fáciles de controlar, y existe menor riesgo de que se atasquen.
- g) Utilice la herramienta eléctrica, los accesorios y las brocas de la herramienta, etc. de acuerdo con estas instrucciones, teniendo en cuenta las condiciones de trabajo y el trabajo que se va a realizar.
La utilización de la herramienta eléctrica para operaciones diferentes a las previstas podría dar lugar a una situación peligrosa.
- h) Mantenga los mangos y las superficies de agarre secas, limpias y libres de aceite y grasa.
Los mangos y las superficies de agarre resbaladizos no permiten el manejo y el control seguros de la herramienta en situaciones inesperadas.
- 5) Utilización y mantenimiento de las herramientas a batería
- a) Recargue solo con el cargador especificado por el fabricante.
Un cargador adecuado para un tipo de batería podría crear peligro de incendio si se utiliza con otra batería.
- b) Utilice herramientas eléctricas solo con baterías designadas específicamente.
La utilización de otras baterías podría crear peligro de daños e incendio.
- c) Cuando no se utilice la batería, manténgala alejada de otros objetos metálicos como clips de papel, monedas, llaves, clavos, tornillos u otros objetos metálicos pequeños que puedan crear una conexión entre un terminal y otro.
Si se cortocircuitan los terminales de la batería, podrían producirse quemaduras o un incendio.
- d) En condiciones de uso excesivo, la batería podría expulsar líquido; evite todo contacto. Si se produce un contacto accidentalmente, lávese con agua. Si entra líquido en los ojos, solicite atención médica.
El líquido de la batería podría causar irritación o quemaduras.
- e) No utilice un paquete de baterías o una herramienta que esté dañada o modificada.
Las baterías dañadas o modificadas pueden presentar un comportamiento impredecible que provoque un incendio, una explosión o un riesgo de lesiones.
- f) No exponga el paquete de baterías o la herramienta al fuego o a una temperatura excesiva.
La exposición al fuego o a una temperatura por encima de 130°C puede causar una explosión.
- g) Siga todas las instrucciones de carga y no cargue el paquete de baterías o la herramienta fuera del intervalo de temperatura especificado en las instrucciones.
La carga incorrecta o a temperaturas fuera del intervalo especificado puede dañar la batería y aumentar el riesgo de incendio.

6) Revisión

- a) Solicite a un experto cualificado que revise la herramienta eléctrica y que utilice solo piezas de repuesto idénticas.
Esto garantizará el mantenimiento de la seguridad de la herramienta eléctrica.
- b) Nunca repare los paquetes de baterías dañados.
El mantenimiento de los paquetes de baterías debe ser llevado a cabo solamente por el fabricante o por proveedores de servicio autorizados.

PRECAUCIÓN

Mantenga a los niños y a las personas enfermas alejadas. Cuando no se utilicen, las herramientas deben almacenarse fuera del alcance de los niños y de las personas enfermas.

ADVERTENCIAS DE SEGURIDAD DE LA SIERRA DE CORTE METÁLICO INALÁMBRICA

Procedimientos de corte

- a)  **PELIGRO:** Mantenga las manos alejadas de la zona de corte y de la cuchilla.
Si sujeta la sierra con las dos manos, evitará cortarse con la cuchilla.
- b) **No se coloque debajo de la pieza de trabajo.**
El protector no puede protegerle de la cuchilla si se sitúa debajo de la pieza de trabajo.
- c) **Ajuste la profundidad de corte al grosor de la pieza de trabajo.**
Debajo de la pieza de trabajo solo debe quedar visible menos de un diente completo de la cuchilla.
- d) **Nunca sujete la pieza en las manos o sobre una pierna mientras corta. Fije la pieza de trabajo a una plataforma estable.**
Es importante que apoye la pieza de trabajo de forma adecuada para evitar que su cuerpo quede expuesto a la sierra, que la cuchilla se quede atascada o que se pierda el control.
- e) **Sostenga la herramienta eléctrica por las superficies de agarre aisladas cuando realice una operación en la que la herramienta de corte pueda entrar en contacto con cableado oculto.**
El contacto con un cable con corriente hará que las partes metálicas expuestas de la herramienta eléctrica puedan transmitir esa corriente y provocar una descarga eléctrica al operador.
- f) **Cuando realice un corte al hilo, utilice siempre un tope-guía o una guía de borde recto.**
De esta forma mejora la precisión del corte y se reducen las posibilidades de que la cuchilla se atasque.
- g) **Utilice siempre cuchillas con orificios de árbol que tengan el tamaño y la forma correctos (rombo frente a círculo).**
Las cuchillas que no coincidan con los componentes de montaje de la sierra funcionarán descentradas y provocarán la pérdida de control.
- h) **No utilice nunca arandelas o pernos de cuchilla dañados o incorrectos.**
Las arandelas y el perno están diseñados específicamente para su cuchilla, con el fin de alcanzar un rendimiento óptimo y la máxima seguridad de funcionamiento.

Causas de retroceso y advertencias relacionadas

- El retroceso es una reacción repentina de la cuchilla de la sierra cuando se engancha, se atasca o está mal alineada, lo cual provoca que la sierra sin control se eleve, se salga de la pieza de trabajo, y se dirija hacia el operador;
- cuando la cuchilla se engancha o se atasca por el cierre de la vía, la cuchilla queda bloqueada y la reacción del motor hace que la unidad retroceda rápidamente hacia el operador;
- Si la cuchilla se tuerce o pierde la alineación durante el corte, los dientes del borde trasero de la cuchilla pueden clavarse en la superficie superior de la madera, hacer que la cuchilla se salga de la vía de corte y salte en dirección al operador.

El retroceso es el resultado de un uso inadecuado de la sierra o de procedimientos o condiciones de funcionamiento incorrectos, y puede evitarse adoptando las precauciones correctas indicadas a continuación.

- a) **Sujete la sierra con firmeza y coloque los brazos de forma que resistan las fuerzas de retroceso. Coloque el cuerpo a uno de los lados de la cuchilla, pero no en línea con ella.**
El retroceso puede provocar que la sierra salte hacia atrás, pero el operador puede controlar las fuerzas de retroceso si se adoptan las medidas necesarias.
- b) **Cuando se atasque la cuchilla o se interrumpa el corte por cualquier motivo, libere el interruptor de activación y mantenga la sierra sin moverla en el material hasta que se detenga por completo. No intente extraer la sierra de la pieza de trabajo ni tire de ella hacia atrás mientras la cuchilla está en movimiento, ya que puede producirse un retroceso.** Investigue y tome las medidas correctivas necesarias para eliminar la causa del atascamiento de la cuchilla.
- c) **Cuando vuelva a poner en marcha la sierra en la pieza de trabajo, centre la cuchilla de la sierra en la vía de forma que los dientes no estén enganchados en el material.**
Si la cuchilla de la sierra se atasca, puede saltar o retroceder desde la pieza de trabajo al poner la sierra en marcha de nuevo.
- d) **Apoye los paneles de gran tamaño para minimizar el riesgo de que la cuchilla se enganche y se produzca retroceso.**
Los paneles grandes tienden a combarse por su propio peso. Se deben colocar apoyos bajo ambos lados del panel, cerca de la línea de corte y cerca del borde del panel.
- e) **No utilice cuchillas melladas o dañadas.**
Las cuchillas no afiladas o mal ajustadas hacen que una vía estrecha provoque una fricción excesiva, que se atasque la cuchilla y que se produzca un retroceso.
- f) **La palanca de profundidad de la hoja debe estar bien apretada y sujeta antes de realizar el corte.**
Si el ajuste de la cuchilla cambia durante el corte, se puede producir un atasco de la cuchilla o un retroceso.
- g) **Adopte medidas de precaución adicionales al utilizar la sierra sobre muros existentes u otros puntos ciegos.**
La cuchilla que sobresale puede cortar objetos que podrían producir retroceso.

Función de la protección inferior

- a) **Compruebe que la protección inferior se cierra adecuadamente antes de cada uso. No utilice la sierra si el protector inferior no se mueve con libertad y se cierra de forma instantánea. No sujete ni fije el protector inferior en la posición de apertura.**

Si la sierra se cae de forma accidental, el protector inferior se puede doblar.

Levante el protector inferior con el mango retráctil, y asegúrese de que se mueva libremente y no toque la cuchilla ni ninguna otra pieza, en todos los ángulos y profundidades de corte.

- b) **Compruebe el funcionamiento del resorte del protector inferior. Si el protector y el resorte no funcionan correctamente, deben repararse antes de usar la sierra.**

El protector inferior puede funcionar lentamente porque hay alguna pieza dañada, hay restos de pegamento o existe una acumulación de residuos.

- c) **La protección inferior puede replegarse manualmente solo para cortes especiales tales como “cortes por penetración” y “cortes compuestos”.**

Levante el protector inferior trayendo el mango y libere el protector inferior en cuanto la cuchilla entre en contacto con el material.

Para el resto de cortes, el protector debería funcionar automáticamente.

- d) **Compruebe siempre que el protector inferior cubre la cuchilla antes de colocar la sierra sobre un banco o sobre el suelo.**

El deslizamiento de la cuchilla sin protección puede hacer que la sierra se desplace hacia atrás y corte lo que encuentre a su paso.

Tenga en cuenta el tiempo que tarda la cuchilla en detenerse después de accionar el interruptor.

ADVERTENCIAS DE SEGURIDAD ADICIONALES

1. No deje que entren sustancias extrañas por el orificio de conexión de la batería recargable.
2. No desmonte nunca la batería recargable ni el cargador.
3. No cortocircuite nunca la batería recargable. Cortocircuitar la batería provocará tensión eléctrica muy elevada y sobrecalentamiento. Derivará en quemaduras o en daños a la batería.
4. No arroje la batería al fuego. Si se quema la batería puede explotar.
5. Cuando utilice continuamente la unidad, es posible que se recalcite y que se dañe el motor y el interruptor. Déjela sin usar durante aproximadamente 15 minutos.
6. No inserte objetos en las ranuras de ventilación del cargador. La inserción de objetos metálicos o inflamables en dichas ranuras puede provocar descargas eléctricas o dañar el cargador.
7. El uso de una batería descargada dañará el cargador.
8. Lleve la batería al establecimiento de compra original en caso de que la duración de la batería recargable sea reducida al usarse. No tire la batería descargada.
9. Usar protectores de oídos durante el trabajo.
10. Utilice en la máquina únicamente cuchillas del diámetro especificado.
11. No utilice nunca discos abrasivos.
12. No utilice cuchillas de sierra que estén deformadas o agrietadas.
13. No emplee cuchillas de acero de alta velocidad.
14. No emplee cuchillas de sierra que no cumplan con las características especificadas en estas instrucciones.
15. No detenga las cuchillas de sierra aplicando presión lateral sobre el disco.
16. Mantenga las cuchillas de sierra afiladas en todo momento.
17. Asegúrese de que el protector inferior se mueve suavemente y sin problemas.
18. No utilice la sierra circular con el protector inferior fijado en la posición de apertura.

19. Asegúrese de que el mecanismo de retracción del sistema de protección funcione adecuadamente.
20. No accione nunca la sierra circular con la cuchilla de la sierra del orientada hacia arriba o hacia un lado.
21. Asegúrese de que el material no presente objetos extraños, como clavos.
22. Las cuchillas de sierra deben ser de 150 mm.
23. Extraiga la batería antes de llevar a cabo cualquier tarea de ajuste, servicio o mantenimiento.
24. Renga cuidado con el retroceso del freno
Esta sierra circular se caracteriza por un freno eléctrico que funciona cuando se suelte el interruptor. Como hay cierto retroceso cuando funciona el freno, cerciórese de sujetar firmemente el cuerpo principal.
25. Asegúrese de que la fuente de corriente que va a utilizarse sea conforme a los requisitos de alimentación especificados en la placa de características del producto.
26. Asegúrese de que el interruptor principal se encuentre en la posición OFF. Si la batería está instalada en la herramienta eléctrica mientras el interruptor de alimentación se encuentra en la posición ON, la herramienta empezará a funcionar inmediatamente, con lo que podría producirse un accidente grave.
27. Evite cortar en el estado en que la base ha flotado desde el material.
Cuando la hoja se adhiera, o cuando interrumpa el corte por algún motivo, suelte el gatillo y mantenga la sierra sin moverla en el material, hasta que la hoja se detenga por completo. Nunca intente retirar la hoja de la pieza de trabajo ni tirar de la sierra hacia atrás mientras la hoja está en movimiento, ya que podría producirse el CONTRAGOLPE. Investigue las causas y tome medidas correctivas para eliminar el agarrotamiento de la hoja.
28. Sujete los paneles grandes para reducir el riesgo de que la hoja se cale y se produzca el CONTRAGOLPE. Los paneles grandes tienden a pandearse por su propio peso (**Fig. 3**). Se deberán colocar soportes debajo del panel, en ambos lados, cerca de la línea de corte y próximo al borde del panel, tal como se observa en la **Fig. 2**.
Para reducir al mínimo el riesgo de que la hoja se cale y se produzca el contragolpe
Cuando la operación de corte requiere apoyar la sierra sobre la pieza de trabajo, apóyela sobre la parte más grande y corte la pieza más pequeña.
29. Preste especial atención cuando realice "Cortes de cavidades" en paredes existentes o en otros lugares ciegos. La hoja podría cortar objetos que podrían producir el CONTRAGOLPE.
No coloque nunca su mano o dedos detrás de la sierra (**Fig. 4**). Si se produce el contragolpe, la sierra podría saltar hacia atrás sobre su mano, y producir lesiones de gravedad.
30. **ADVERTENCIA:** Es importante apoyar correctamente la pieza que vaya a ser cortada y sujetar firmemente la sierra para impedir perder su control y evitar lesiones graves. La **Fig. 5** muestra la sujeción típica de la sierra.
31. Coloque la parte más ancha de la base de la sierra sobre la parte de la pieza de trabajo que está firmemente soportada, y no sobre la sección que va a caer al finalizar el corte. Como ejemplos, en la **Fig. 6** se observa la manera CORRECTA de cortar el extremo de una tabla, y en la **Fig. 7** la manera INCORRECTA. Si la pieza de trabajo es muy corta o pequeña, fjela.
¡NO INTENTE SUJETAR PARTES CORTAS CON LA MANO!
32. No intente nunca cortar colocando la sierra circular de manera invertida sobre un banco de trabajo. Esto es sumamente peligroso y puede producir accidentes de gravedad (**Fig. 8**).
33. Si la palanca permanece suelta, creará una situación muy peligrosa. Sujétela siempre con cuidado. (**Fig. 9**)
34. Antes de iniciar la operación de corte, asegúrese de conocer el material que va a cortar. Si cree que el material que va a cortar puede generar polvos peligrosos o tóxicos, asegúrese de que haya una bolsa de recogida de polvo o un sistema de extracción de polvo adecuado conectada con firmeza a la salida de polvo.
Además, utilice una máscara antipolvo adecuada, si dispone de una.
- Antes de empezar a serrar, asegúrese de que la cuchilla haya alcanzado el número máximo de revoluciones.
 - Si la cuchilla de la sierra se detiene o emite ruidos anormales durante su funcionamiento, coloque el interruptor rápidamente en la posición OFF.
 - El uso de la cuchilla circular con la cuchilla de sierra orientada hacia arriba o hacia un lado resulta muy peligroso. Debe evitarse en todo momento utilizarla para estas aplicaciones.
 - Al cortar materiales, utilice siempre gafas de protección.
 - Cuando haya terminado un trabajo, extraiga la batería.
35. Tras haber fijado la cuchilla de la sierra, asegúrese de que la palanca de bloqueo se encuentre fijada con firmeza en la posición indicada.
36. No exponga los ojos directamente a la luz; evite mirar hacia ella directamente.
Si los ojos están expuestos de manera continua a la luz, pueden resultar lesionados.
37. No use el producto si la herramienta o los terminales de la batería (el soporte de la batería) están deformados. Instalar tal batería podría causar un cortocircuito que podría resultar en emisiones de humo o incendios.
38. Mantenga los terminales de la herramienta (soporte de la batería) libres de virutas y polvo.
- Antes de su uso, asegúrese de que no se han acumulado virutas ni polvo en la zona de los terminales.
 - Durante el uso, intente evitar que las virutas o el polvo de la herramienta caigan sobre la batería.
 - Al suspender el funcionamiento o tras el uso, no deje la herramienta en un área donde pueda estar expuesta a las virutas o al polvo que caen.
De hacerlo, podría causar un cortocircuito que podría resultar en emisiones de humo o incendios.
39. Sujete siempre la herramienta con firmeza con dos manos en las empuñaduras. (**Fig. 18**)
40. Utilice siempre la herramienta y la batería a temperaturas entre -5°C y 40°C.
41. Use una hoja de sierra que sea la adecuada para cada material de corte diferente.
42. Use una hoja de sierra con una velocidad visualizada igual o mayor que la velocidad de rotación que aparece en la herramienta.

ADVERTENCIAS RELATIVAS A LA BATERÍA DE LITIO

Para ampliar su duración, la batería de litio está equipada con la función de protección para detener la salida. En los casos 1 a 3 descritos a continuación, cuando utiliza este producto, incluso si acciona el interruptor, el motor puede detenerse. No es un problema, sino el resultado de la función de protección.

1. Cuando la batería restante se agota, el motor se detiene. En este caso, cárguela inmediatamente.
2. Si la herramienta se sobrecarga, el motor puede detenerse. En este caso, suelte el interruptor de la herramienta y elimine las causas de la sobrecarga. A continuación, puede volver a utilizarla.

Español

3. Si la batería se calienta excesivamente al realizar un trabajo de sobrecarga, la alimentación de la batería podría detenerse.
En este caso, deje de utilizar la batería y deje que se enfríe. A continuación, puede volver a utilizarla.

Asimismo, preste atención a las siguientes advertencias y precauciones.

ADVERTENCIA

Para evitar fugas de la batería, generación de calor, emisión de humo, explosiones e igniciones, preste atención a las siguientes precauciones.

1. Asegúrese de que no entran virutas o polvo en la batería.
 - Durante el trabajo, asegúrese de que no caen virutas o polvo en la batería.
 - Asegúrese de que las virutas o el polvo que caen sobre la herramienta eléctrica durante el trabajo no entran en la batería.
 - No almacene una batería sin utilizar en un lugar expuesto a virutas y polvo.
 - Antes de almacenar una batería, retire las virutas y el polvo que se hayan adherido y no la almacene junto a piezas metálicas (tornillos, clavos, etc.).
2. No perforo la batería con un objeto afilado como un clavo, no la golpee con un martillo, la pise, la tire ni la exponga a fuertes impactos físicos.
3. No utilice una batería que parezca estar dañada o deformada.
4. No utilice la batería con las polaridades cambiadas.
5. No conecte la batería directamente a salidas eléctricas ni a tomas de mechero de automóviles.
6. No utilice la batería para un fin diferente a los especificados.
7. Si la carga de la batería no finaliza ni siquiera cuando ha transcurrido el tiempo de carga especificado, detenga inmediatamente el proceso de carga.
8. No coloque o exponga la batería a temperaturas elevadas o alta presión, como en un microondas, una secadora o en un recipiente de alta presión.
9. Aléjela del fuego inmediatamente cuando se detecte una fuga o un olor raro.
10. No la utilice en un lugar donde se generen grandes cantidades de electricidad estática.
11. Si se producen fugas de batería, mal olor, se genera calor, la batería está descolorida o deformada, o presenta algún tipo de funcionamiento anómalo durante su uso, recarga o almacenamiento, retírela inmediatamente del equipo o del cargador de la batería y detenga su utilización.
12. No sumerja la batería ni permita que fluya hacia el interior fluido alguno. La entrada de líquido conductivo, como agua, puede causar daños que resultarán en un incendio o una explosión. Guarde la batería en un lugar fresco y seco, lejos de materiales inflamables y combustibles. Se deben evitar atmósferas de gas corrosivo.

PRECAUCIÓN

1. Si el líquido de fuga de la batería entra en contacto con los ojos, no se los frote y lávelos bien con agua limpia como, por ejemplo, agua del grifo, y póngase en contacto con un médico inmediatamente.
Si no se trata, el líquido podría causar problemas de visión.
2. Si el líquido de fuga entra en contacto con la piel o la ropa, lávela bien con agua limpia como, por ejemplo, agua del grifo, inmediatamente.
Podría producir irritación cutánea.
3. Si observa óxido, mal olor, recalentamiento, decoloración, deformación u otras irregularidades al utilizar la batería por primera vez, no la utilice y devuélvala al proveedor o distribuidor.

ADVERTENCIA

Si una sustancia extraña conductiva accede al terminal de la batería de iones de litio, esta podría sufrir un cortocircuito y provocar un incendio. Cuando guarde la batería de iones de litio, asegúrese de respetar las siguientes reglas.

- No deje restos conductivos, clavos ni cables, como por ejemplo cables de hierro o de cobre, en el estuche de almacenamiento.
- Para evitar que se produzcan cortocircuitos, cargue la batería en la herramienta o fije con firmeza la tapa de la batería hasta que deje de verse el ventilador.

A PROPÓSITO DEL TRANSPORTE DE LA BATERÍA DE IONES DE LITIO

Al transportar una batería de iones de litio, tenga en cuenta las siguientes precauciones.

ADVERTENCIA

Notifique a la compañía de transporte que un paquete contiene una batería de iones de litio, informe a la compañía eléctrica de su potencia de salida y siga las instrucciones de la compañía de transporte al preparar su transporte.

- Las baterías de iones de litio que superen una potencia de salida de 100 Wh se considera que son materiales peligrosos en la Clasificación de Transporte y requieren procedimientos de aplicación especiales.
- Para el transporte en el extranjero, deberá cumplir con las leyes internacionales y las normas y regulaciones del país de destino.
- Si el BSL36B18 está instalado en la herramienta eléctrica, la potencia de salida excederá 100 Wh y la unidad se clasificará como Mercancía Peligrosa para la clasificación de carga.



PRECAUCIONES DE CONEXIÓN DEL DISPOSITIVO USB (SOLO CON CARGADOR UC18YSL3)

Cuando se produce un problema inesperado, los datos en un dispositivo USB conectado a este producto podrían dañarse o perderse. Asegúrese siempre de realizar una copia de seguridad de los datos contenidos en el dispositivo USB antes de su uso con este producto.

Tenga en cuenta que nuestra compañía no acepta ninguna responsabilidad por los datos almacenados en el dispositivo USB que se hayan dañado o perdido, ni por ningún daño que pudiera sufrir un dispositivo conectado.

ADVERTENCIA

- Antes de usar, compruebe el cable de conexión USB en busca de cualquier defecto o daño.
Usar un cable USB defectuoso o dañado puede provocar emisiones de humo o incendios.
- Cuando no se está usando el producto, cubra el puerto USB con la cubierta de goma.
Acumulación de polvo, etc. en el puerto USB puede provocar emisiones de humo o incendios.

NOTA

- Podría haber una pausa ocasional durante la recarga USB.
- Cuando no se esté cargando un dispositivo USB, retire el dispositivo USB del cargador.
De lo contrario, podría no solo reducir la vida de la batería de un dispositivo USB, pero también podría ocasionar accidentes imprevistos.
- En función del tipo, algunos dispositivos USB no podrán cargarse.















NOMBRES DE LAS PIEZAS (Fig. 1–Fig. 25)

①	Interruptor
②	Bloqueo del interruptor
③	Palanca de profundidad de corte
④	Cubierta del engranaje
⑤	Protección inferior
⑥	Perno
⑦	Arandela (B)
⑧	Cuchilla de la sierra
⑨	Ranura de la guía en la base
⑩	Base
⑪	Palanca de bloqueo
⑫	Perno de mariposa fijador de guía
⑬	Luz LED
⑭	Batería
⑮	Llave de barra hexagonal
⑯	Asa
⑰	Guía
⑱	Interruptor de selección de modo
⑲	Lámpara indicadora de modo silencioso
⑳	Interruptor del indicador del nivel de batería
㉑	Lámpara indicadora del nivel de la batería
㉒	Interruptor de modo de iluminación
㉓	Lámpara indicadora de modo de iluminación
㉔	Aspirador
㉕	Manguera
㉖	Punta de la manguera
㉗	Puerto de acoplamiento de la manguera
㉘	Articulación
㉙	Arandela (A)
㉚	Cubierta de la sierra
㉛	Tapa antipolvo
㉜	Tapa de goma
㉝	Botón pulsador
㉞	Colector de polvo
㉟	Marca del colector de polvo
㊱	Empuñadura secundaria

SÍMBOLOS







ADVERTENCIA

A continuación se muestran los símbolos usados para la máquina. Asegúrese de comprender su significado antes del uso.

	CD3605DB: Sierra de corte de metal inálábrica
	Para reducir el riesgo de lesiones, el usuario deberá leer el manual de instrucciones.
	Utilice siempre una protección ocular.
	Utilice siempre una protección auditiva.
	Solo para países de la Unión Europea No deseche los aparatos eléctricos junto con los residuos domésticos. De conformidad con la Directiva Europea 2012/19/UE sobre residuos de aparatos eléctricos y electrónicos y su aplicación de acuerdo con la legislación nacional, las herramientas eléctricas cuya vida útil haya llegado a su fin se deberán recoger por separado y trasladar a una planta de reciclaje que cumpla con las exigencias ecológicas.
V	Voltaje nominal
n ₀	Velocidad de no carga
	Encendido
	Apagado
	Desconecte la batería
	Acción prohibida
	Interruptor selector de modo
	Interruptor de modo de iluminación
	Siempre encendido (apagar a los 2 minutos)
	Luz solo SW encendida
	Siempre apagado
	Interruptor indicador de batería restante

Español

Batería

	Se enciende; La carga restante de la batería se encuentra por encima del 75%.
	Se enciende; La carga restante de la batería es del 50%–75%.
	Se enciende; La carga restante de la batería es del 25%–50%.
	Se enciende; La carga restante de la batería es menos del 25%.
	Parpadea; La carga restante de la batería está prácticamente agotada. Cargue la batería lo antes posible.
	Parpadea; La salida se suspendió debido a una alta temperatura. Extraiga la batería de la herramienta y deje que se enfríe.
	Parpadea; Salida suspendida debido a un fallo o mal funcionamiento. El problema puede estar relacionado con la batería, póngase en contacto con su distribuidor.

NOTA

Para evitar el consumo de energía de la batería provocado por olvidar apagar la luz LED, la luz se apaga automáticamente después de aproximadamente 2 minutos.

ACCESORIOS ESTÁNDAR

Además de la unidad principal (1 unidad), el paquete contiene los accesorios indicados en la página 288.

Los accesorios estándar están sujetos a cambio sin previo aviso.

APLICACIONES

	Hojas	Usos
Accesorios estándar	Para cortar materiales de acero suave*	<ul style="list-style-type: none"> ○ Para el corte de varios tipos de materiales de acero suave como, por ejemplo, tuberías de acero, canales de acero (canales "C", ángulos "L", etc.) y lámina de aluminio. No se puede utilizar para cortar materiales de acero templado.

* Es posible cortar aluminio. Sin embargo, al hacerlo, aplique aceite de corte hasta el borde de la hoja.

Los accesorios opcionales están sujetos a cambios sin previo aviso.

PRECAUCIÓN

- No lo conecte con un limpiador al cortar materiales de acero.
- Vacíe el interior de la cubierta de la sierra al cambiar los materiales a cortar.
- No cortar consecutivamente las placas de metal.

ESPECIFICACIONES

1. Herramienta eléctrica

Modelo	CD3605DB		
Voltaje	36 V		
Velocidad de marcha en vacío	4200 min ⁻¹ (Modo de alimentación) 2600 min ⁻¹ (Modo silencioso)		
Capacidad	Profundidad de corte	90°	57,5 mm
Batería disponible para esta herramienta*	Batería de voltio múltiple		
Peso**	3,0 kg (BSL36A18) 3,3 kg (BSL36B18)		

* Las baterías existentes (serie BSL3660/3620/3626, BSL18xx, etc.) no se pueden utilizar con esta herramienta.

** De acuerdo al Procedimiento EPTA 01/2014

NOTA

Debido al programa continuo de investigación y desarrollo de HiKOKI estas especificaciones están sujetas a cambio sin previo aviso.

Control electrónico

- Inicio suave
 - Protección frente a sobrecargas
- Esta función de protección corta el suministro de alimentación al motor en el caso de sobrecarga del motor o de una reducción clara en la velocidad de rotación durante el funcionamiento. Cuando la función de protección de sobrecarga se ha activado, el motor podría detenerse. En este caso, suelte el interruptor de la herramienta y elimine las causas de la sobrecarga. A continuación, puede volver a utilizarla.

- (2) Acerca de las temperaturas y el tiempo de carga de la batería recargable
Las temperaturas y el tiempo de carga se ajustarán a los valores expuestos en la **tabla 2**.

Tabla 2

		Cargador	UC18YSL3				
Batería	Tipo de batería	Li-ion					
	Temperatura a la que podrá cargarse la batería	0°C–50°C					
	Tensión de carga	V	14,4		18		
	Tiempo de carga, aprox. (a 20°C)	min	Serie BSL14xx		Serie BSL18xx		Serie voltio múltiple
			(4 células)	(8 células)	(5 células)	(10 células)	(10 células)
		BSL1415S : 15 BSL1415 : 15 BSL1415X : 15 BSL1420 : 20 BSL1425 : 25 BSL1430C : 30	BSL1430 : 20 BSL1440 : 26 BSL1450 : 32 BSL1460 : 38	BSL1815S : 15 BSL1815 : 15 BSL1815X : 15 BSL1820 : 20 BSL1820M : 20 BSL1825 : 25 BSL1830C : 30 BSL1850C : 32	BSL1830 : 20 BSL1840 : 26 BSL1850 : 32 BSL1860 : 38	BSL36A18 : 32 BSL36B18 : 52	
USB	Tensión de carga	V	5				
	Corriente de carga	A	2				

NOTA

El tiempo de carga puede variar según la temperatura ambiente y la tensión de la fuente de alimentación.

4. Desconecte el cable de alimentación del cargador de la toma de corriente.

5. Sostenga el cargador con firmeza y saque la batería.

NOTA

Asegúrese de extraer la batería del cargador después de usarlo y, a continuación, guárdelo.

Sobre la descarga eléctrica en caso de baterías nuevas, etc.

Ya que la sustancia química interna de las baterías nuevas y las baterías que no se han utilizado durante mucho tiempo no está activada, la descarga eléctrica puede ser inferior cuando se utilicen por primera y segunda vez. Este fenómeno es temporal, y el tiempo normal requerido para la recarga se restablecerá recargando las baterías 2–3 veces.

Cómo hacer que las baterías duren más.

- (1) Recargue las baterías antes de que se gasten completamente.

Cuando sienta que la energía de la herramienta se debilita, detenga inmediatamente la herramienta y recargue su batería. Si continúa utilizando la herramienta y gasta la corriente eléctrica, la batería podría resultar dañada y su vida útil se acortará.

- (2) Evite realizar la recarga a altas temperaturas.

Una batería recargable se calentará inmediatamente después de su uso. Si tal batería se recarga inmediatamente después de su uso, su sustancia química interna se deteriorará, y la vida útil de la batería se acortará. Deje la batería y recárguela después de que se haya enfriado un rato.

PRECAUCIÓN

- Si la batería se carga cuando está caliente porque ha permanecido durante un periodo de tiempo prolongado en un lugar expuesto a la luz directa del sol o porque la batería acaba de utilizarse, el testigo indicador de carga se enciende durante 0,3 segundos, no se enciende durante 0,3 segundos (apagada durante 0,3 segundos). En ese caso, deje primero que se enfríe la batería y, a continuación, inicie la carga.
- Cuando el testigo indicador de carga parpadea (en intervalos de 0,2 segundos), compruebe y extraiga los objetos extraños del conector del cargador de la batería. Si no hay objetos extraños, es probable que la batería o el cargador funcionen incorrectamente. Llévelo a su Centro de servicio técnico autorizado.
- Como el microordenador incorporado tarda unos tres segundos en confirmar que la batería que se está cargando con el UC18YSL3 se ha retirado, espere como mínimo tres segundos antes de volver a introducirla para continuar con la carga. Si la batería vuelve a introducirse antes de que transcurran tres segundos, puede que no se cargue correctamente.

MONTAJE Y FUNCIONAMIENTO

Acción	Figura	Página
Ajuste de la profundidad de corte	9	3
Línea de corte	10	3
Operación de conmutación	11	4
Acerca de la función de selección de modo (*1)	12	4
Indicador de batería restante	13	4
Uso de la luz LED	14	4

Instalación de la guía (vendida por separado)	15	4
Extracción e inserción de la batería	16	5
Carga	17	5
Sujeción de la herramienta	18	5
Conexión con el aspirador (se vende por separado)	19	5
Desmontaje de la cuchilla de la sierra	20	6
Montaje de la cuchilla de la sierra (*2)	21	6
Carga de un dispositivo USB desde una toma eléctrica	22-a	7
Carga de un dispositivo USB y una batería desde una toma eléctrica	22-b	7
Cómo recargar el dispositivo USB	23	7
Cuando la carga de dispositivos USB se ha completado	24	7
Selección de los accesorios	—	289

Modo	Velocidad de no carga
Alimentación	4200 min ⁻¹
Silencioso	2600 min ⁻¹

NOTA

- El modo solamente cambiará después de instalar una batería y de tirar del interruptor una vez.
- El modo actual se mantendrá incluso si el interruptor es activado/desactivado, o si extrae/introduce la batería.

(*2)

Después de utilizar la hoja de sierra con punta, es posible que el colector de polvo se caliente. Tenga cuidado al manipular.

SEÑALES DE AVISO DE LUZ LED (Fig. 26)

Este producto dispone de funciones que han sido diseñadas para proteger la herramienta así como la batería. Mientras se tira del interruptor, si cualquiera de las funciones de protección se activa durante el funcionamiento, la luz LED parpadeará tal como se describe en **Tabla 3**. Cuando se activa cualquiera de las funciones de protección, siga las instrucciones descritas bajo acción correctiva.

(*1) Acerca de la función de selección de modo
Cada vez que presione el interruptor selector de modo, el modo de funcionamiento cambiará.
Al seleccionar el modo silencioso, se encenderá la lámpara indicadora del modo silencioso.
El modo silencioso reduce las revoluciones por minuto máximas del motor y habilita un funcionamiento eficiente con menos ruido.
Si aumenta la carga con el motor funcionando en el modo silencioso, cambiará automáticamente al modo de alimentación.
Adicionalmente, si la carga vuelve a disminuir, regresará automáticamente al modo silencioso.
Con el modo de alimentación, la función de protección se activa para reducir el número de revoluciones en el momento en que la unidad está soportando de manera continua una carga pesada.

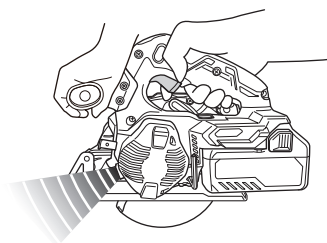

Fig. 26

Tabla 3

Función protectora	Protección contra el sobrecalentamiento	Protección de sobrecarga
Estado de la herramienta	Motor parado durante la operación	Motor parado durante la operación
Estado de iluminación de LED	0,5 segundos ■ ■ ■	0,1 segundo ■■■■■■■■■■
Condición de iluminación de la lámpara de la pantalla	Modo de alimentación: Luz apagada Modo silencioso: Luz encendida	Modo de alimentación: Luz apagada Modo silencioso: Luz encendida
Causa	Motor a alta temperatura	El motor está sobrecargado
Contra medida	Deje que la unidad se enfríe por completo. El LED parpadeando debe detenerse aproximadamente 10 segundos después de soltar el interruptor.	Elimine la causa de la sobrecarga. El LED parpadeando debe detenerse aproximadamente 10 segundos después de soltar el interruptor.

DESECHO DE LAS VIRUTAS (Fig. 25)

ADVERTENCIA

Cuando se deshaga de las virutas, asegúrese de que la herramienta esté apagada y de que la batería no está instalada.

NOTA

- Inmediatamente después de cortar materiales de acero, es posible que las virutas y el colector de polvo estén calientes. No los toque directamente.
- Al desechar las virutas, no permita que entren en la parte del motor del cuerpo de la herramienta ni en la montura de la batería.
- Antes de cambiar el material que se cortará, deseche las virutas que se encuentran en el colector de polvo.

PRECAUCIÓN

- Deseche las virutas que se encuentran en el colector de polvo antes de que se acumulen por encima de las marcas.
 - De lo contrario, se reducirá la eficiencia de la recolección de polvo. Además, el calor de las virutas podría deformar el colector de polvo.
- (1) Presione el gancho de la parte inferior de la cubierta antipolvo, abra la cubierta antipolvo y deseche las virutas que se encuentran en el colector de polvo.
 - (2) Cierre la cubierta antipolvo y fije el gancho.

MANTENIMIENTO E INSPECCIÓN

1. Inspección de la cuchilla de la sierra

Debido a que el uso de una cuchilla de sierra roma hace que disminuya la eficiencia y puedan producirse fallos de funcionamiento del motor, afile o cambie la cuchilla de la sierra en cuanto se perciba abrasión.

2. Inspección de los tornillos de montaje

Inspeccione con regularidad todos los tornillos de montaje y asegúrese de que estén bien apretados. Si hay algún tornillo suelto, apriételo inmediatamente. No hacerlo podría provocar riesgos graves.

3. Mantenimiento de la unidad de motor

El bobinado del motor es una parte importante de esta herramienta. Evite daños y el contacto con aceite o agua de limpieza.

El polvo o la acumulación de partículas en el motor pueden causar daños.

4. Inspección y mantenimiento de la protección inferior

Asegúrese siempre de que la protección inferior se mueva suavemente.

En el caso de detectar algún fallo, repare inmediatamente la protección inferior.

5. Inspección de los terminales (herramienta y batería)

Compruebe para asegurarse de que no se han acumulado virutas ni polvo en los terminales.

En ocasiones verifique antes, durante y después de la operación.

PRECAUCIÓN

Retire las virutas o el polvo que pudiera haberse acumulado en los terminales.

De lo contrario puede producirse un fallo en el funcionamiento.

6. Limpieza del exterior

Cuando la herramienta esté sucia, límpiela con un trapo seco y suave o con un paño humedecido en agua jabonosa. No utilice disolventes clóricos, gasolina o disolventes para pinturas ya que estos deforman los materiales plásticos.

7. Almacenamiento

Guarde la herramienta y la batería en un lugar en el que la temperatura sea inferior a 40°C y fuera del alcance de los niños.

NOTA

Almacenamiento de baterías de iones de litio.

Compruebe que las baterías de iones de litio se hayan cargado completamente antes de almacenarlas.

Un almacenamiento prolongado de las baterías (3 meses o más) con poca carga podría deteriorar su funcionamiento, reduciendo en gran medida el tiempo de uso de la batería o haciendo que las baterías no puedan mantener una carga.

No obstante, la reducción en gran medida del tiempo de uso de la batería puede recuperarse si se carga y utiliza de dos a cinco veces.

Si el tiempo de uso de la batería es extremadamente corto a pesar de haber cargado y utilizado la batería varias veces, deberá considerarla agotada y comprar una nueva.

PRECAUCIÓN

En el manejo y el mantenimiento de las herramientas eléctricas, se deberán observar las normas y reglamentos vigentes en cada país.

Aviso importante sobre las baterías de las herramientas eléctricas a batería de HIKOKI

Utilice siempre una de nuestras baterías genuinas. No podemos garantizar la seguridad y el funcionamiento de nuestra herramienta eléctrica a batería cuando se utiliza con baterías diferentes a las indicadas por nosotros, o cuando la batería se desmonta y modifica (como cuando se desmontan y sustituyen celdas u otras piezas internas).

GARANTÍA

Las herramientas eléctricas de HIKOKI incluyen una garantía conforme al reglamento específico legal/nacional. Esta garantía no cubre los defectos o daños debidos al uso incorrecto, el uso excesivo ni tampoco los provocados por el desgaste normal. En caso de reclamación, envíe la herramienta eléctrica, sin desmontar y con el CERTIFICADO DE GARANTÍA que aparece al final de estas instrucciones de uso, al Centro de servicio autorizado de HIKOKI.

Información sobre el ruido propagado por el aire y la vibración

Los valores medidos se determinaron de acuerdo con la norma EN62841 y se declaran de conformidad con la norma ISO 4871.

Nivel de potencia acústica ponderada A: 112 dB (A)

Nivel de presión acústica ponderada A: 101 dB (A)

Incertidumbre K : 3 dB (A)

Utilice protecciones auditivas.

Valores totales de la vibración (suma de vectores triax.) determinados de acuerdo con la norma EN62841.

Cortar metal:

Valor de emisión de vibración $a_h = 1,9 \text{ m/s}^2$

Incertidumbre K = 1,5 m/s^2

El valor total declarado de las vibraciones y el valor declarado de las emisiones de ruido han sido medidos de acuerdo con un método de prueba estándar y pueden utilizarse para comparar una herramienta con otra.

También podrían utilizarse en una evaluación preliminar de la exposición.

ADVERTENCIA

- La vibración y la emisión de ruido durante el uso real de la herramienta eléctrica pueden diferir del valor total declarado en función de las formas de uso de la herramienta, especialmente del tipo de pieza de trabajo procesada; y
- Identifique las medidas de seguridad para proteger al operador basadas en una estimación de exposición en condiciones reales de uso (teniendo en cuenta todas las partes del ciclo de funcionamiento, como tiempos durante los que la herramienta está apagada y durante los que funciona lentamente, además del tiempo de activación).

NOTA

Debido al programa continuo de investigación y desarrollo de HiKOKI, estas especificaciones están sujetas a cambio sin previo aviso.

SOLUCIÓN DE PROBLEMAS

Siga las instrucciones que se indican en la siguiente tabla si la herramienta no funciona normalmente. Si esto no soluciona el problema, consulte a su distribuidor o al centro de servicio autorizado de HiKOKI.

1. Herramienta eléctrica

Síntoma	Posible causa	Solución
La herramienta no funciona	No hay carga restante en la batería	Cargue la batería.
	La batería no está completamente instalada.	Empuje la batería hasta que oiga un clic.
La herramienta se ha detenido repentinamente	El motor está sobrecargado	Elimine el problema que causa la sobrecarga.
	La protección contra sobrecargas está en funcionamiento.	
	La batería se calienta excesivamente.	Deje que la batería se enfríe.
Repentinamente detenida	El motor se sobrecargaba continuamente.	Consulte "SEÑALES DE ADVERTENCIA DE LUZ LED".
Velocidad del motor disminuida durante la operación	El motor se sobrecargaba continuamente.	Consulte "SEÑALES DE ADVERTENCIA DE LUZ LED".
No corta bien	La hoja de sierra está desgastada o le faltan dientes.	Reemplácela con una nueva hoja de sierra.
	El perno está flojo.	Apriete firmemente el perno.
	La hoja de sierra está instalada hacia atrás.	Instale la hoja de sierra en la dirección correcta.
No se puede tirar del interruptor	El bloqueo del interruptor no se ha empujado lo suficiente.	Empuje el bloqueo del interruptor hasta el final.
La descarga de serrín es deficiente	El serrín se ha acumulado en la cubierta de la sierra.	Retire el serrín acumulado dentro de la cubierta de la sierra.
No se puede instalar la batería	Intentar instalar otra batería que no sea la especificada para la herramienta.	Instale una batería de tipo voltio múltiple.

Español

2. Cargador

Síntoma	Posible causa	Solución
El testigo indicador de carga está parpadeando en púrpura rápidamente y la carga de la batería no comienza.	La batería no está insertada completamente.	Inserte la batería firmemente.
	Hay materias extrañas en el terminal de la batería o en el lugar en el que la batería está colocada.	Quite la materia extraña.
El testigo indicador de carga parpadea en rojo y la carga de la batería no comienza.	La batería no está insertada completamente.	Inserte la batería firmemente.
	La batería se calienta excesivamente.	Si la deja sola la batería comenzará a cargar automáticamente si su temperatura disminuye, pero esto puede acortar la duración de la batería. Es recomendable que la batería se enfríe en un lugar bien ventilado lejos de la luz directa del sol antes de cargarla.
El tiempo de uso de la batería es corto aún cuando está completamente cargada.	La vida de la batería se ha agotado.	Cambie la batería por una nueva.
La batería tarda mucho tiempo en cargarse.	La temperatura de la batería, el cargador, o el entorno es extremadamente baja.	Cargue la batería en interiores o en otro ambiente más cálido.
	Las aberturas de ventilación del cargador están obstruidas, lo que provoca que sus componentes internos se calienten excesivamente.	Evite bloquear las aberturas de ventilación.
	El ventilador de enfriamiento no está en marcha.	Póngase en contacto con un centro de servicio autorizado de HiKOKI para llevar a cabo las reparaciones.
La lámpara de alimentación USB ha sido apagada y el dispositivo USB ha dejado de cargarse.	La capacidad de la batería se ha vuelto baja.	Cambie la batería por una que tenga capacidad restante.
		Enchufe la clavija del cargador a una toma de corriente eléctrica.
La lámpara de alimentación USB no se apaga incluso después de que ha finalizado la carga del dispositivo USB.	La lámpara de alimentación USB se enciende en verde para indicar que es posible la carga mediante USB.	Esto no es un mal funcionamiento.
No está claro cuál es el estado de carga del dispositivo USB, o si su carga se ha completado.	La lámpara de alimentación USB no se apaga incluso cuando la carga ha finalizado.	Examine el dispositivo USB que se está cargando para confirmar su estado de carga.
La carga de un dispositivo USB se detiene a mitad de proceso.	El cargador estaba conectado a una toma de corriente mientras el dispositivo USB se estaba cargando utilizando la batería como fuente de alimentación.	Esto no es un mal funcionamiento. El cargador hace una pausa en la carga USB durante unos 5 segundos cuando está diferenciando entre las fuentes de alimentación.
	Una batería estaba introducida en el cargador mientras el dispositivo USB se estaba cargando utilizando un enchufe de red como fuente de alimentación.	
La carga del dispositivo USB se detiene en un punto intermedio cuando la batería y el dispositivo USB se están cargando al mismo tiempo.	La batería se ha cargado completamente.	Esto no es un mal funcionamiento. El cargador hace una pausa en la carga USB durante unos 5 segundos mientras comprueba si la batería ha completado con éxito la carga.
La carga del dispositivo USB no se inicia cuando la batería y el dispositivo USB se están cargando al mismo tiempo.	La capacidad restante de la batería es extremadamente baja.	Esto no es un mal funcionamiento. Cuando la capacidad de la batería alcanza un cierto nivel, la carga USB comienza automáticamente.

AVISOS GERAIS DE SEGURANÇA PARA A FERRAMENTA ELÉTRICA

⚠ AVISO

Leia todos os avisos de segurança, instruções, ilustrações e especificações fornecidas com esta ferramenta elétrica.

Se não seguir todas as instruções listadas abaixo, pode provocar um choque elétrico, incêndio e/ou ferimentos graves.

Guarde todos os avisos e instruções para referência futura.

O termo “ferramenta elétrica” em todos os avisos refere-se à sua ferramenta ligada à corrente (com fios) ou à ferramenta elétrica de bateria (sem fios).

1) Segurança da área de trabalho

- Mantenha a área de trabalho limpa e bem iluminada. As áreas escuras ou cheias de material são propícias aos acidentes.
- Não trabalhe com ferramentas elétricas em ambientes explosivos, tais como na presença de líquidos inflamáveis, gases ou pó. As ferramentas elétricas criam faíscas que podem incendiar o pó dos fumos.
- Mantenha as crianças e outras pessoas afastadas quando trabalhar com uma ferramenta elétrica. As distrações podem fazer com que perca controle.

2) Segurança elétrica

- As fichas da ferramenta elétrica devem corresponder à tomada. Nunca modifique a ficha. Não utilize fichas adaptadoras com ferramentas elétricas ligadas à terra. As fichas não modificadas e tomadas correspondentes reduzirão o risco de choques elétricos.
- Evite contacto corporal com superfícies ligadas à terra, tais como tubos, radiadores, máquinas e frigoríficos. Existe um risco acrescido de choques elétricos se o seu corpo estiver ligado à terra.
- Não exponha ferramentas elétricas à chuva ou condições de humidade. A entrada de água numa ferramenta elétrica aumentará o risco de choques elétricos.
- Não abuse do fio. Nunca utilize o fio para transportar, puxar ou desligar a ferramenta elétrica. Mantenha o fio afastado do calor, óleo, margens afiadas ou peças em movimento. Os fios danificados ou entrelaçados podem aumentar o risco de choques elétricos.
- Quando trabalhar com uma ferramenta elétrica no exterior, utilize uma extensão adequada para utilização exterior. A utilização de um fio adequado para utilização no exterior reduz o risco de choques elétricos.
- Se não for possível evitar a utilização de uma máquina elétrica num local húmido, utilize uma fonte de alimentação protegida por um dispositivo de corrente residual (RCD). A utilização de um RCD reduz o risco de choques elétricos.

3) Segurança pessoal

- Mantenha-se alerta, esteja atento ao que está a fazer e utilize o bom senso ao trabalhar com uma ferramenta elétrica. Não utilize uma ferramenta elétrica quando estiver cansado ou sob a influência de drogas, álcool ou medicamentos. Um momento de desatenção enquanto trabalha com ferramentas elétricas pode resultar em ferimentos pessoais graves.

- Utilize equipamento de proteção pessoal. Utilize sempre proteção para os olhos. O equipamento de proteção, tal como uma máscara de pó, sapatos de segurança anti-derrapantes, capacete ou proteção auricular utilizados para condições adequadas reduzirá os ferimentos pessoais.
 - Evite arrouques acidentais. Certifique-se de que o interruptor está na posição de desligado antes de ligar a fonte de alimentação e/ou bateria, levantar ou transportar a ferramenta. Transportar ferramentas elétricas com o dedo no interruptor ou ativar ferramentas que estão com o interruptor ligado é propício a acidentes.
 - Remova qualquer chave de parafusos ou chave-inglesa de regulação antes de ligar a ferramenta. Uma chave-inglesa ou de parafusos ligada à parte rotativa da ferramenta pode provocar ferimentos pessoais.
 - Não se estique. Mantenha sempre o controlo e equilíbrio adequados. Isto permite obter um melhor controlo da ferramenta em situações inesperadas.
 - Vista-se adequadamente. Não use roupas largas ou joias. Mantenha o seu cabelo e roupa longe de peças móveis. As roupas largas, joias ou cabelo comprido podem ficar presos nas peças móveis.
 - Se forem fornecidos dispositivos para a ligação de extratores de pó e dispositivos de recolha, certifique-se de que estes estão ligados e são utilizados adequadamente. A utilização de uma recolha de pó pode reduzir os perigos relacionados com o pó.
 - Não deixe que a familiaridade resultante de uma utilização frequente das ferramentas permita que se torne complacente e ignore os princípios de segurança das ferramentas. Uma ação descuidada pode causar ferimentos graves numa fração de segundo.
- #### 4) Utilização da ferramenta e manutenção
- Não force a ferramenta elétrica. Utilize a ferramenta correta para a sua aplicação. A ferramenta correta fará o trabalho melhor e com mais segurança à velocidade para a qual foi concebida.
 - Não utilize a ferramenta elétrica se o interruptor não a ligar ou desligar. Qualquer ferramenta que não possa ser controlada com o interruptor é perigosa e deve ser reparada.
 - Desligue a ficha da fonte de alimentação e/ou remova a bateria da ferramenta elétrica, se removível, antes de efetuar quaisquer regulações, mudar os acessórios ou armazenar ferramentas elétricas. Tais medidas de segurança de prevenção reduzem o risco de ligar a ferramenta elétrica acidentalmente.
 - Armazene as ferramentas elétricas fora do alcance das crianças e não permita que pessoas não familiarizadas com a ferramenta elétrica ou com estas instruções utilizem a ferramenta. As ferramentas elétricas são perigosas nas mãos de utilizadores inexperientes.
 - Efetue a manutenção das ferramentas elétricas e acessórios. Verifique a existência de desalinhamentos ou dobragens das peças móveis, quebras de peças e quaisquer outras condições que possam afetar o funcionamento da ferramenta elétrica. Se danificada, mande reparar a ferramenta antes de utilizar. Muitos acidentes são causados por ferramentas com má manutenção.

Português

- f) **Mantenha as ferramentas de corte afiadas e limpas.**

As ferramentas de corte com uma manutenção adequada e extremidades afiadas são menos propensas a dobrar e mais fáceis de controlar.

- g) **Utilize a ferramenta elétrica, acessórios e brocas de ferramentas, etc., de acordo com estas instruções, tendo em consideração as condições de trabalho e o trabalho a ser efetuado.**

A utilização de uma ferramenta elétrica para operações diferentes das previstas pode resultar numa situação perigosa.

- h) **Mantenha as pegas e as superfícies de manuseamento secas, limpas e livres de óleo e graxa.**

Pegas de manuseamento escorregadias não permitem a manipulação segura e controlo da ferramenta em situações inesperadas.

- 5) **Utilização e manutenção da ferramenta com bateria**

- a) **Recarregue apenas com o carregador especificado pelo fabricante.**

Um carregador que seja adequado para um tipo de bateria pode criar um risco de incêndio quando utilizado com outra bateria.

- b) **Utilize ferramentas elétricas apenas com as baterias especialmente concebidas.**

A utilização de quaisquer outras baterias pode criar um risco de ferimentos e incêndios.

- c) **Quando não estiver a ser utilizada uma bateria, mantenha-a afastada de outros objetos metálicos, tais como cliques de papel, moedas, chaves, pregos, parafusos ou outros objetos metálicos pequenos que possam fazer uma ligação de um terminal para o outro.**

Provocar um curto-circuito dos terminais da bateria pode causar queimaduras ou um incêndio.

- d) **Em condições abusivas, poderá ser ejetado líquido da bateria. Evite o contacto. Se ocorrer um contacto accidental, lave com água. Se o líquido entrar em contacto com os olhos, procure ajuda médica.**

O líquido ejetado da bateria poderá provocar irritações ou queimaduras.

- e) **Não utilize uma bateria ou ferramenta que esteja danificada ou modificada.**

Baterias danificadas ou modificadas podem exibir comportamentos imprevisíveis que podem resultar em incêndio, explosão ou risco de ferimentos.

- f) **Não exponha uma bateria ou ferramenta a fogo ou temperaturas excessivas.**

A exposição ao fogo ou a temperaturas acima dos 130°C pode causar uma explosão.

- g) **Siga todas as instruções de carregamento e não carregue a bateria ou a ferramenta fora do intervalo de temperatura especificado nas instruções.**

O carregamento incorreto ou a temperaturas fora da gama especificada pode danificar a bateria e aumentar o risco de incêndio.

- 6) **Manutenção**

- a) **Faça a manutenção da sua ferramenta elétrica por um pessoal de reparação qualificado e utilize apenas peças de substituição idênticas.**

Isto garantirá que a segurança da ferramenta elétrica é mantida.

- b) **Nunca repare as baterias danificadas.**

A reparação de baterias deve ser executada pelo fabricante ou por prestadores de assistência autorizados.

AVISO

Mantenha afastadas das crianças e pessoas doentes. Quando não estiverem a ser utilizadas, as ferramentas devem ser guardadas fora do alcance das crianças e pessoas doentes.

AVISOS DE SEGURANÇA PARA A SERRA DE CORTE DE METAIS A BATERIA

Procedimentos de corte

- a) **⚠ PERIGO: Mantenha as mãos afastadas da área de corte e da lâmina.**

Se ambas as mãos estiverem a segurar a serra, não podem ser cortadas pela lâmina.

- b) **Não coloque as mãos debaixo da peça de trabalho.** O resguardo não pode protegê-lo da lâmina abaixo da peça de trabalho.

- c) **Ajuste a profundidade de corte à espessura da peça de trabalho.**

Deve ser visível menos de um dente completo dos dentes da lâmina abaixo da peça de trabalho.

- d) **Nunca segure a peça de trabalho nas suas mãos ou ao longo da perna durante o corte. Fixe a peça de trabalho numa plataforma estável.**

É importante fixar a peça corretamente para minimizar a exposição do corpo, dobragem da lâmina ou perda de controlo.

- e) **Segure a ferramenta elétrica pelas superfícies isoladas ao efetuar uma operação onde a ferramenta de corte possa entrar em contacto com cablagem oculta.**

O contacto com um fio sob tensão pode colocar as peças metálicas expostas sob tensão e provocar choques elétricos ao operador.

- f) **Ao serrar ao comprido, use sempre uma proteção de serragem ao comprido ou um guia de margens direitas.**

Isto melhora a precisão de corte e reduz o risco de dobragem da lâmina.

- g) **Use sempre lâminas com o tamanho e formato corretos (diamante versus redondo) dos orifícios de fixação.**

As lâminas que não correspondem às ferramentas de montagem da serra vão funcionar excentricamente, causando perda de controlo.

- h) **Nunca utilize anilhas ou parafusos de lâmina danificados ou incorretos.**

As anilhas e os parafusos de lâmina foram especialmente concebidos para a serra, para desempenho ideal e segurança de utilização.

Causas de recuo e avisos relacionados

- o recuo é uma reação súbita a uma lâmina de serra atracada, presa ou desalinhada, fazendo com que uma serra descontrolada se levante da peça de trabalho, na direção do operador;
- quando a lâmina está atracada ou bastante presa no corte, a lâmina para e a reação do motor faz com que a unidade salte na direção do operador;
- se a lâmina ficar torcida ou desalinhada no corte, os dentes da margem traseira da lâmina podem enterrar-se na superfície superior da madeira, fazendo com que a lâmina saia do corte e salte na direção do operador.

O recuo é o resultado de uma utilização incorreta da serra e/ou condições ou procedimentos incorretos de utilização e pode ser evitado tomando as precauções adequadas, conforme indicado abaixo.

AVISOS DE SEGURANÇA ADICIONAIS

- a) **Agarre bem a serra e posicione os braços de modo a resistir às forças de recuo. Posicione o corpo em qualquer um dos lados da lâmina, mas não alinhado com a lâmina.**

O recuo pode fazer com que a serra salte para trás, mas as forças de recuo podem ser controladas pelo operador, se forem tomadas as precauções adequadas.

- b) **Quando a lâmina está a dobrar ou ao interromper um corte, por qualquer razão, solte o gatilho e segure a serra sem se mexer até a lâmina parar por completo. Nunca tente remover a serra da peça de trabalho ou puxar a serra para trás enquanto a lâmina está em movimento, caso contrário, podem ocorrer recuos.** Inspeccione e tome ações corretivas para eliminar a causa de dobragem da lâmina.
- c) **Ao reiniciar uma serra na peça de trabalho, centre a lâmina da serra no corte de modo a que os dentes da serra não entrem em contacto com o material.** Se a lâmina da serra se dobrar, pode levantar ou recuar da peça de trabalho quando a serra é reiniciada.
- d) **Instale painéis grandes para minimizar o risco de aperto e recuo da lâmina.** Os painéis grandes tendem a ceder sob o seu próprio peso. Os apoios têm de ser colocados sob o painel em ambos os lados, perto da linha de corte e da extremidade do painel.
- e) **Não utilize lâminas rombas ou danificadas.** As lâminas não afiadas ou incorretamente instaladas produzem um corte exterior causando fricção excessiva, dobragem da lâmina e recuos.
- f) **A alavanca de profundidade da lâmina deve estar apertada e fixa antes de fazer o corte.** Se o ajuste da lâmina se mover durante o corte, pode causar dobragem e recuos.
- g) **Tenha muito cuidado ao serrar em paredes existentes ou outras áreas ocultas.** A lâmina saliente pode cortar objetos que podem causar recuos.

Função do resguardo inferior

- a) **Certifique o fecho adequado do resguardo inferior antes de cada utilização. Não utilize a serra se o resguardo inferior não se mover livremente e fechar instantaneamente. Nunca bloqueie o resguardo inferior na posição aberta.** Se a serra cair acidentalmente, o resguardo pode ficar dobrado. Levante o resguardo inferior com a pega retrátil e certifique-se de que se move livremente e não toca na lâmina ou em qualquer outra parte, em todos os ângulos e profundidades de corte.
- b) **Verifique o funcionamento da mola do resguardo inferior. Se o resguardo e a mola não estiverem a funcionar corretamente, têm de ser reparados antes da utilização.** O resguardo inferior pode funcionar incorretamente devido a peças danificadas, resíduos ou uma acumulação de detritos.
- c) **O resguardo inferior pode ser recolhido manualmente apenas para cortes especiais como “cortes em profundidade” e “cortes compostos”. Levante o resguardo inferior recolhendo a pega e assim que a lâmina penetrar o material, o resguardo inferior tem de ser libertado.** Para os restantes cortes, o resguardo inferior deve funcionar automaticamente.
- d) **Certifique-se sempre de que o resguardo inferior cobre a lâmina antes de colocar a serra na bancada ou chão.** Um lâmina desprotegida e em rotação vai fazer com a serra se desloque para trás, cortando o que surgir no seu caminho. Atente no tempo que decorre até a lâmina parar após o interruptor ser solto.

1. Não permita a entrada de substâncias estranhas no orifício de ligação da bateria recarregável.
2. Nunca desmonte a bateria recarregável e o carregador.
3. Nunca provoque um curto-circuito na bateria recarregável. Provocar um curto-circuito na bateria vai causar uma corrente elétrica e aquecimento excessivos. Resulta em queimaduras ou danos na bateria.
4. Não elimine a bateria num fogo. Se a bateria for queimada, pode explodir.
5. Quando se usa este aparelho continuamente, ele pode se sobreaquecer, levando a danos no motor e no interruptor. Deixe-o descansar por aproximadamente 15 minutos.
6. Não introduza objetos nas ranhuras de ventilação de ar do carregador. Introduzir objetos metálicos ou inflamáveis nas ranhuras de ventilação de ar do carregador irá resultar em riscos de choques elétricos ou carregador danificado.
7. O uso de uma bateria velha pode danificar o carregador.
8. Leve a bateria à loja onde a comprou assim que autonomia da bateria após o carregamento for demasiado curta para uma utilização prática. Não elimine a bateria gasta.
9. Use protetores de ouvido durante a operação.
10. Utilize apenas um diâmetro de lâmina especificado na máquina.
11. Não utilize um disco abrasivo.
12. Não utilize lâminas de serra deformadas ou fissuradas.
13. Não utilize lâminas de serra feitas de aço de alta velocidade.
14. Não utilize lâminas de serra que não estão em conformidade com as características especificadas nestas instruções.
15. Não pare as lâminas de serra através de pressão lateral no disco.
16. Mantenha sempre as lâminas de serra afiadas.
17. Certifique-se de que o resguardo inferior se move suave e livremente.
18. Nunca utilize a serra circular com o resguardo inferior fixo na posição aberta.
19. Certifique-se de que o mecanismo de retração do sistema do resguardo funciona corretamente.
20. Nunca utilize a serra circular com a lâmina da serra virada para cima ou para o lado.
21. Certifique-se de que o material está livre de substâncias estranhas como pregos.
22. As lâminas de serra devem ter 150 mm.
23. Retire a bateria antes de realizar qualquer ajuste, assistência ou manutenção.
24. Tenha cuidado com o coice de travagem. Esta serra circular possui um travão eléctrico que funciona quando o interruptor é libertado. Uma vez que existe um pouco de coice quando o travão é activado, certifique-se de que segura bem no corpo principal.
25. Certifique-se de que a fonte de alimentação a utilizar está em conformidade com os requisitos de alimentação especificados na placa de características do produto.
26. Certifique-se de que o interruptor está na posição OFF. Se a bateria for instalada na ferramenta elétrica com o interruptor de alimentação na posição ON, a ferramenta elétrica irá ligar imediatamente, o que pode causar um acidente grave.

Português

27. Evite cortar num estado em que a base tenha flutuado para cima a partir do material.
Quando a lâmina estiver a dobrar, ou a interromper o corte por alguma razão, solte o gatilho e segure a lâmina sem mover no material até que a serra pare totalmente. Nunca tente remover a serra da peça de trabalho ou puxar a serra para trás enquanto a lâmina estiver em movimento, caso contrário ocorrerá um COICE. Investigue e tome medidas de correcção para eliminar a causa da dobragem da lâmina.
28. Suporte os painéis de grandes dimensões para minimizar o risco de estrangulamento da lâmina e COICE. Os painéis de grandes dimensões tendem a ceder sob o próprio peso (Fig. 3). Devem ser colocados suportes debaixo do painel em ambos os lados, perto da linha de corte e perto da margem do painel, tal como indicado na Fig. 2.
Para minimizar o risco de estrangulamento da lâmina e coice. Quando a operação de corte obrigar a descansar a lâmina na peça de trabalho, a serra deve ser apoiada na parte maior e a peça mais pequena cortada.
29. Tome bastante precaução quando fizer um "Corte de Bolso" nas paredes existentes ou outras áreas cegas. A lâmina saliente poderá cortar objectos que provoquem um COICE.
NUNCA coloque a sua mão ou dedos atrás da serra (Fig. 4). Se ocorrer um coice, a serra poderia facilmente saltar para trás por cima da mão, podendo provocar ferimentos graves.
30. **AVISO:** É importante suportar correctamente a peça de trabalho e suportar firmemente a serra para evitar perdas de controlo que poderiam causar ferimentos pessoais. A Fig. 5 apresenta um suporte típico da mão na serra.
31. Coloque a parte mais larga na base da serra, na parte da peça de trabalho que está bem suportada, não na secção que irá cair quando for feito um corte. Como exemplos, a Fig. 6 mostra a forma CORRECTA de cortar a extremidade da placa e a Fig. 7 a forma INCORRECTA. Se a peça de trabalho for curta ou pequena, o fixador está para baixo.
NÃO TENTE SEGURAR OS LOCAIS CURTOS COM A MÃO!
32. Nunca tente serrar com a serra circular virada ao contrário num torno. Isto é extremamente perigoso e pode levar a acidentes graves (Fig. 8).
33. Se a alavanca permanecer solta, criará uma situação muito perigosa. Aperte-a sempre completamente. (Fig. 9)
34. Antes da operação de corte, familiarize-se com o material que vai cortar. Se o material a cortar gerar pó nocivos/tóxicos, certifique-se de que o saco de pó ou sistema de extração de pó adequado está bem ligado à saída de pó.
Use uma máscara de pó, se disponível.
 Antes de começar a serrar, certifique-se de que a lâmina da serra atingiu rotações de velocidade máxima.
 Caso a lâmina da serra pare ou faça um ruído anormal, coloque imediatamente o interruptor na posição OFF.
 Utilizar a serra circular com a lâmina da serra virada para cima ou para o lado é muito perigoso. Essas aplicações invulgares devem ser evitadas.
 Ao cortar materiais, use sempre óculos de protecção.
 Após concluir um trabalho, retire a bateria.
35. Após ter instalado a lâmina da serra, volte a certificar-se de que a alavanca de bloqueio está bem fixa na posição indicada.
36. Não olhe directamente para a luz.
Se os seus olhos estiverem continuamente expostos à luz, sofrerão lesões.
37. Não use o produto se os terminais da ferramenta ou da bateria (montagem da bateria) estiverem deformados. Instalar uma bateria assim pode causar um curto-circuito, o que pode resultar na emissão de fumo ou incêndio.
38. Mantenha os terminais da ferramenta (montagem da bateria) livres de limalhas e de pó.
 Antes do uso, certifique-se de que limalhas e pó não se acumulam na área dos terminais.
 Durante a utilização, tente evitar que limalhas ou pó na ferramenta caiam sobre a bateria.
 Quando suspender o funcionamento ou após o uso, não deixe a ferramenta numa área onde possa estar exposta a queda de limalhas ou de pó.
Se o fizer pode causar um curto-circuito, o que pode resultar na emissão de fumo ou incêndio.
39. Segure sempre a ferramenta com firmeza com as duas mãos nas pegas. (Fig. 18)
40. Utilize sempre a ferramenta e a bateria a temperaturas entre -5°C e 40°C.
41. Use uma lâmina de serra que se adapte a cada material de corte diferente.
42. Use uma lâmina com uma velocidade indicada que seja igual ou superior à velocidade de rotação apresentada na ferramenta.

PRECAUÇÕES PARA A BATERIA DE IÕES DE LÍCIO

Para aumentar a vida útil, a bateria de iões de lítio está equipada com uma função de protecção para impedir a transmissão de corrente.

Nos casos 1 a 3 descritos abaixo, quando utilizar este produto, mesmo que esteja a premir o interruptor, o motor pode parar. Isto não constitui uma avaria, sendo o resultado da função de protecção.

1. Quando a carga restante da bateria se esgotar, o motor para.
Nesse caso, carregue-a imediatamente.
2. Se a ferramenta estiver sobrecarregada, o motor pode parar. Neste caso, solte o interruptor da ferramenta e elimine as causas da sobrecarga. De seguida, pode voltar a utilizá-la.
3. Se a bateria estiver sobreaquecida em condições de sobrecarga, a alimentação da bateria pode parar. Neste caso, pare de utilizar a bateria e deixe-a arrefecer. De seguida, pode voltar a utilizá-la.

Além disso, tenha em consideração os seguintes avisos e precauções.

AVISO

Para evitar antecipadamente qualquer fuga na bateria, produção de calor, emissão de fumo, explosão e ignição, certifique-se de que toma as seguintes precauções.

1. Certifique-se de que limalhas e pó não se acumulam na bateria.
- Durante o trabalho, certifique-se de que limalhas e pó não caem na bateria.
- Certifique-se de que quaisquer limalhas e pó que caiam na ferramenta durante os trabalhos não se acumulam na bateria.
- Não guarde uma bateria não utilizada num local exposto a limalhas e ao pó.
- Antes de guardar uma bateria, remova quaisquer limalhas e pó que possam existir na mesma e não a guarde com peças metálicas (parafusos, pregos, etc.).
2. Não perfure a bateria com objetos afiados como pregos, não lhe bata com um martelo, e não pise, arremesse, nem submeta a bateria a impactos físicos severos.
3. Não utilize uma bateria que pareça estar danificada ou deformada.
4. Não utilize a bateria com a polaridade invertida.

SOBRE O TRANSPORTE DA BATERIA DE IÕES DE LÍLIO

Ao transportar uma bateria de iões de lítio, tenha em conta as seguintes precauções.

AVISO

Informe a empresa de transporte que uma embalagem contém uma bateria de iões de lítio, informe a companhia da sua potência de saída e siga as instruções da empresa de transporte ao planificar o transporte.

- As baterias de iões de lítio que excedem uma potência de saída de 100 Wh são consideradas incluídas na classificação de carga Mercadorias Perigosas e requerem procedimentos especiais de registo.
- Para transporte para o estrangeiro, deve obedecer à legislação internacional e às regras e regulamentos do país de destino.
- Se o BSL36B18 estiver instalado na ferramenta elétrica, a potência de saída excederá 100 Wh e a unidade será classificada como Mercadorias Perigosas para classificação de frete.

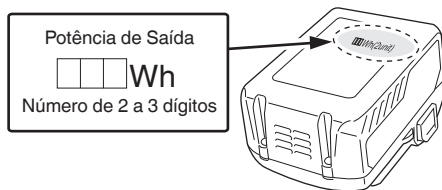

5. Não a ligue diretamente a quaisquer tomadas elétricas ou tomadas de isqueiro de automóvel.
6. Não utilize a bateria para fins que não os especificados.
7. Se a bateria não carregar completamente mesmo após ter passado o tempo de recarregamento especificado, pare imediatamente de a recarregar.
8. Não coloque nem submetam a bateria a temperaturas elevadas ou a alta pressão, como as de um forno microondas, secador, ou recipiente de alta pressão.
9. Afaste-a imediatamente do fogo quando forem detetados fugas ou maus odores.
10. Não utilizar em locais onde seja produzida uma forte eletricidade estática.
11. Se a bateria apresentar fugas, maus odores, produção de calor, descoloração ou deformações, ou parecer funcionar de forma anormal durante a utilização, recarregamento ou armazenamento, remova-a imediatamente do equipamento ou do carregador da bateria e pare de a utilizar.
12. Não mergulhe a bateria nem permita que quaisquer fluidos vertam para o interior. Entrada de líquido condutor, tal como água, pode causar danos que podem resultar em incêndio ou explosão. Guarde a bateria num local fresco e seco, longe de materiais inflamáveis e combustíveis. As atmosferas de gás corrosivo devem ser evitadas.

PRECAUÇÃO

1. Se o líquido vertido pela bateria entrar nos seus olhos, não os esfregue e lave-os bem com água fresca e limpa como água da torneira e contacte imediatamente um médico.
Se não for tratado, o líquido pode provocar problemas nos olhos.
2. Se o líquido verter para a sua pele ou roupa, lave-as imediatamente com água limpa como água da torneira. Existe a possibilidade do líquido provocar irritação cutânea.
3. Se se deparar com ferrugem, maus odores, sobreaquecimento, descoloração, deformações e/ou outras irregularidades ao utilizar a bateria pela primeira vez, pare de utilizá-la e devolva-a ao seu fornecedor ou vendedor.

AVISO

Se uma substância estranha condutora entrar no terminal da bateria de iões de lítio, a bateria pode sofrer um curto-circuito causando um incêndio. Ao armazenar a bateria de iões de lítio, cumpra as regras dos conteúdos seguintes.

- Não coloque os resíduos condutores, pregos e fios como fio de ferro ou fio de cobre na caixa de armazenamento.
- Para evitar curtos-circuitos, coloque a bateria na ferramenta ou coloque a tampa da bateria para armazenamento de modo a que não seja possível ver o ventilador.

PRECAUÇÕES DE CONEXÃO DO DISPOSITIVO USB (APENAS COM O CARREGADOR UC18YSL3)

Quando ocorrer um problema inesperado, os dados num dispositivo USB ligado a este produto poderão ser corrompidos ou perdidos. Certifique-se sempre de que faz uma cópia de segurança de quaisquer dados incluídos no dispositivo USB antes da utilização com este produto.

Tenha em conta que a nossa empresa não se responsabiliza por quaisquer dados armazenados num dispositivo USB que seja corrompido ou perdido, nem por qualquer dano que possa ocorrer a um dispositivo ligado.

AVISO

- Antes de usar, verifique se o cabo USB ligado tem algum defeito ou dano.
Usar um cabo USB defeituoso ou danificado pode causar emissão de fumo ou incêndio.
- Quando o produto não está a ser usado, cubra a porta USB com a cobertura de borracha.
A acumulação de pó, etc., na porta USB pode causar emissão de fumo ou incêndio.

NOTA

- Poderá haver uma pausa ocasional durante o recarregamento USB.
- Quando um dispositivo USB não estiver a ser carregado, remova o dispositivo USB do carregador.
Caso contrário, poderá não só reduzir o tempo de vida da bateria do dispositivo USB mas também resultar em acidentes inesperados.
- Pode não ser possível carregar alguns dispositivos USB, dependendo do tipo de dispositivo.















NOMES DOS COMPONENTES (Fig. 1–Fig. 25)

①	Interruptor
②	Bloqueio do interruptor
③	Alavanca de profundidade de corte
④	Tampa da engrenagem
⑤	Guarda inferior
⑥	Parafuso
⑦	Anilha (B)
⑧	Lâmina de serra
⑨	Ranhura guia na base
⑩	Base
⑪	Alavanca de bloqueio
⑫	Parafuso de orelhas de aperto do guia
⑬	Luz LED
⑭	Bateria
⑮	Chave de barra sextavada
⑯	Pega
⑰	Guia
⑱	Interruptor de seleção de modo
⑲	Luz do indicador de modo silencioso
⑳	Interruptor do indicador do nível da bateria
㉑	Luz do indicador do nível da bateria
㉒	Interruptor de modo de iluminação
㉓	Luz do indicador de modo de iluminação
㉔	Limpador
㉕	Mangueira
㉖	Ponta da mangueira
㉗	Porta de fixação da mangueira
㉘	Junta
㉙	Anilha (A)
㉚	Tampa da serra
㉛	Tampa contra poeira
㉜	Bujão de borracha
㉝	Botão
㉞	Caixa de pó
㉟	Marca da caixa de pó
㊱	Pega secundária





SÍMBOLOS



AVISO

De seguida, são apresentados os símbolos utilizados para a máquina. Assimile bem seus significados antes da utilização.

	CD3605DB: Serra de Corte de Metais a Bateria
	Para reduzir o risco de lesão, o utilizador deve ler o manual de instruções.
	Utilize sempre proteção para os olhos.
	Utilize sempre proteção para os ouvidos.
	Apenas para países da UE Não deixe ferramentas elétricas no lixo doméstico! De acordo com a diretiva europeia 2012/19/UE sobre ferramentas elétricas e eletrónicas usadas e a implementação de acordo com a lei nacional, as ferramentas elétricas no final da vida útil devem ser recolhidas em separado e encaminhadas a uma instalação de reciclagem ecológica.
V	Tensão nominal
n ₀	Velocidade sem carga
	Ligar
	Desligar
	Desconectar a bateria
	Ação proibida
	Interruptor seletor de modo
	Interruptor de modo de iluminação
	Activação permanente (desligar após 2 minutos)
	Somente luz SW acesa
	Desactivação permanente
	Interruptor de indicação da autonomia da bateria

Bateria

	Acende-se; Autonomia da bateria superior a 75%.
	Acende-se; Autonomia da bateria de 50% a 75%.
	Acende-se; Autonomia da bateria de 25% a 50%.
	Acende-se; Autonomia da bateria inferior a 25%.
	Piscas; Autonomia da bateria quase esgotada. Recarregue a bateria assim que possível.

	Piscas; Saída suspensa devido à alta temperatura. Remova a bateria da ferramenta e aguarde que esta arrefeça totalmente.
	Piscas; Saída suspensa por falha ou avaria. O problema poderá ser a bateria, por isso contacte o seu revendedor.

NOTA

Para evitar o consumo de bateria causado por se esquecer de desligar a luz LED, a luz apaga-se automaticamente no espaço de 2 minutos.

ACESSÓRIOS-PADRÃO

Além da unidade principal (1 unidade), a embalagem contém os acessórios listados na página 288.

Os acessórios de série estão sujeitos a mudanças sem aviso prévio.

APLICAÇÕES

	Lâminas	Utilizações
Acessórios padrão	Para cortar materiais de aço macio*	<ul style="list-style-type: none"> Para cortar vários tipos de materiais de aço macio, como tubos de aço, canais de aço (canais "C", ângulos "L", etc.) e caixilhos de alumínio. Não pode ser usado para cortar materiais de aço temperado.

* É possível cortar alumínio. No entanto, ao fazer isso, aplique óleo de corte na borda da lâmina.

Os acessórios opcionais estão sujeitos a mudanças sem aviso prévio.

PRECAUÇÃO

- Não conecte com um limpador ao cortar materiais de aço.
- Esvazie o interior da cobertura da serra ao trocar os materiais a serem cortados.
- Não corte consecutivamente placas de metal.

ESPECIFICAÇÕES

1. Ferramenta elétrica

Modelo	CD3605DB		
Tensão	36 V		
Velocidade sem carga	4200 min ⁻¹ (Modo de alimentação) 2600 min ⁻¹ (Modo silencioso)		
Capacidade	Profundidade de corte	90°	57,5 mm
Bateria disponível para esta ferramenta*	Bateria multitenção		
Peso**	3,0 kg (BSL36A18) 3,3 kg (BSL36B18)		

* As baterias existentes (BSL3660/3620/3626, série BSL18xx, etc.) não podem ser usadas com esta ferramenta.

** De acordo com o procedimento EPTA 01/2014

NOTA

Devido ao programa contínuo de pesquisa e desenvolvimento da HiKOKI, as especificações aqui contidas estão sujeitas a mudanças sem aviso prévio.

Controlo eletrónico

- Arranque suave
- Proteção contra sobrecarga
Esta função de proteção desliga a alimentação ao motor em caso de sobrecarga do motor ou uma redução ostensiva da velocidade rotacional durante o funcionamento. Quando a função de proteção de sobrecarga é ativada, o motor pode parar. Neste caso, solte o interruptor da ferramenta e elimine as causas da sobrecarga. Depois disso pode voltar a utilizá-la.
- Proteção contra sobreaquecimento
Esta função de proteção desliga a alimentação ao motor e para a ferramenta elétrica em caso de sobreaquecimento do motor durante o funcionamento. Quando a função de proteção de sobreaquecimento é ativada, o motor pode parar. Neste caso, solte o interruptor da ferramenta e arrefeça-o durante alguns minutos. Depois disso pode voltar a utilizá-la.
- Proteção de carga pesada contínua
Esta função de proteção pode resultar em um declínio de rotação quando uma carga pesada contínua é aplicada. Se a carga pesada continuar, o motor pode parar de funcionar.
- Função de comutação de velocidade de rotação (Modo de alimentação / Modo silencioso)
(Função de interruptor de Modo de alimentação / Modo silencioso)
Cada vez que pressiona o Interruptor do Seletor de Modo, o modo de funcionamento é alterado. (Fig. 12)

O Modo silencioso reduz as RPM máximas do motor permitindo um trabalho mais eficiente com menos ruído. A Luz Indicadora do Modo Silencioso acende-se no Modo Silencioso.

Quando a carga aumenta durante o Modo silencioso, a ferramenta muda automaticamente para o Modo de alimentação e reverte para o Modo silencioso quando a carga diminuir.

No Modo de alimentação, não se realiza a mudança para o Modo silencioso mesmo quando a carga diminui.

NOTA

- Para permitir alterações de modo, puxe o interruptor uma vez após instalar a bateria.
- Não sujeite o painel do interruptor a choques fortes nem o parta. Pode resultar em problemas.

2. Bateria

Modelo	BSL36A18
Tensão	36 V / 18 V (Comutação Automática*)
Capacidade da bateria	2,5 Ah / 5,0 Ah (Comutação Automática*)
Produtos sem fios disponíveis**	Produto da série multitemperatura, 18 V
Carregador disponível	Carregador deslizante para baterias de íões de lítio

* A própria ferramenta irá desligar automaticamente.

** Consulte o nosso catálogo geral para obter mais informações.

CARREGAMENTO

Antes de utilizar a ferramenta elétrica, carregue a bateria da seguinte forma.

1. Ligue o cabo de alimentação do carregador à tomada.

Ao ligar a ficha do carregador a uma tomada, a luz do indicador de carga pisca a vermelho (Em intervalos de 1 segundo).

2. Introduza a bateria no carregador.

Introduza firmemente a bateria no carregador conforme mostrado na Fig. 17 (na página 5).

3. Carregamento









Ao introduzir uma bateria no carregador, a luz do indicador de carga pisca a azul.

Quando a bateria fica completamente carregada, a luz indicadora de carga acende a verde. (Consulte a **Tabela 1**)

(1) Indicação de luz do indicador de carga

As indicações da luz do indicador de carga serão aquelas mostradas na **Tabela 1**, de acordo com o estado do carregador ou da bateria recarregável.

Tabela 1

Indicações da luz do indicador de carga				
Luz do indicador de carga (VERMELHO / AZUL / VERDE / ROXO)	Antes do carregamento	Pisca (VERMELHO) 	Acende-se durante 0,5 segundos. Não se acende durante 0,5 segundos. (desliga-se durante 0,5 segundos)	Ligado à fonte de alimentação
	Durante o carregamento	Pisca (AZUL) 	Acende-se durante 0,5 segundos. Não se acende durante 1 segundo. (desligado durante 1 segundo)	Capacidade da bateria inferior a 50%
		Pisca (AZUL) 	Acende-se durante 1 segundo. Não se acende durante 0,5 segundos. (desliga-se durante 0,5 segundos)	Capacidade da bateria inferior a 80%
		Acende-se (AZUL) 	Acende-se de forma fixa	Capacidade da bateria superior a 80%
	Carregamento concluído	Acende-se (VERDE) 	Acende-se de forma fixa (Aviso sonoro contínuo: cerca de 6 segundos)	
	Sobreaquecimento espera	Pisca (VERMELHO) 	Acende-se durante 0,3 segundos. Não se acende durante 0,3 segundos. (desliga-se durante 0,3 segundos)	Bateria sobreaquecida. Não é possível carregar. (O carregamento inicia quando a bateria arrefecer).
	Carregamento impossível	Tremeluz (ROXO) 	Acende-se durante 0,1 segundos. Não se acende durante 0,1 segundos. (desliga-se durante 0,1 segundos)  (Aviso sonoro intermitente: cerca de 2 segundos)	Avaria na bateria ou no carregador

- (2) Em relação às temperaturas e ao tempo de carregamento da bateria recarregável
As temperaturas e o tempo de carregamento serão aqueles mostrados na **Tabela 2**.

Tabela 2

Carregador			UC18YSL3				
Bateria	Tipo de bateria		Li-ion				
	Temperaturas às quais a bateria pode ser recarregada		0°C–50°C				
	Tensão de carregamento	V	14,4		18		
	Tempo de carregamento, aprox. (a 20°C)	min	Série BSL14xx		Série BSL18xx		Série multitensão
			(4 células)	(8 células)	(5 células)	(10 células)	(10 células)
		BSL1415S : 15 BSL1415 : 15 BSL1415X : 15 BSL1420 : 20 BSL1425 : 25 BSL1430C : 30	BSL1430 : 20 BSL1440 : 26 BSL1450 : 32 BSL1460 : 38	BSL1815S : 15 BSL1815 : 15 BSL1815X : 15 BSL1820 : 20 BSL1820M : 20 BSL1825 : 25 BSL1830C : 30 BSL1850C : 32	BSL1830 : 20 BSL1840 : 26 BSL1850 : 32 BSL1860 : 38	BSL36A18 : 32 BSL36B18 : 52	
USB	Tensão de carregamento	V	5				
	Corrente de carregamento	A	2				

NOTA

O tempo de recarregamento pode variar conforme a temperatura ambiente e a tensão da fonte de alimentação.

4. Desligue o cabo de alimentação do carregador da tomada.**5. Segure bem o carregador e retire a bateria.****NOTA**

Certifique-se de que retira a bateria do carregador após a utilização e, de seguida, guarde-a.

Sobre descarga elétrica no caso de baterias novas, etc.

Como a substância química interna das baterias novas e baterias que não tenham sido utilizadas por um longo período não está ativada, pode haver uma pequena descarga elétrica ao usá-las pela primeira e segunda vez. Este fenómeno é temporário e o tempo normal requerido para a recarga será restabelecido depois de recarregar a bateria 2–3 vezes.

Como prolongar a vida útil das baterias.

- Recarregar as baterias antes de elas ficarem completamente descarregadas.
Quando sentir que a potência da ferramenta se torna mais fraca, pare de usar a ferramenta e recarregue a respetiva bateria. Se continuar a usar a ferramenta e gastar completamente a corrente elétrica, a bateria pode ficar danificada e sua vida torna-se mais curta.
- Evite recarregar a altas temperaturas.
Uma bateria recarregável fica quente imediatamente depois do uso. Se uma bateria nesse estado for recarregada imediatamente depois de ter sido usada, a sua substância química interna deteriora-se e sua vida útil diminui. Deixe a bateria descansar e recarregue-a somente depois que ela ter arrefecido durante algum tempo.

PRECAUÇÃO

- Se a bateria for carregada enquanto está quente porque foi deixada durante um longo período de tempo num local sujeito a luz solar direta ou porque a bateria foi utilizada recentemente, a luz do indicador de carga do carregador acende-se durante 0,3 segundos e não se acende durante 0,3 segundos (desliga-se durante 0,3 segundos). Nesse caso, deixe primeiro a bateria arrefecer e, de seguida, inicie o carregamento.
- Quando a luz do indicador de carga tremeluz a vermelho (em intervalos de 0,2 segundos), procure e retire quaisquer objetos estranhos no conector de bateria do carregador. Se não houver qualquer objeto estranho, é provável que a bateria ou o carregador estejam avariados. Dirija-se ao centro de assistência autorizado.
- Uma vez que o microcomputador integrado demora cerca de 3 segundos a confirmar que a bateria a ser carregada com o UC18YSL3 é retirada, aguarde no mínimo 3 segundos antes de voltar a introduzi-la para continuar o carregamento. Se a bateria for novamente introduzida no espaço de 3 segundos, esta pode não ser carregada adequadamente.

MONTAGEM E UTILIZAÇÃO

Ação	Figura	Página
Ajustar a profundidade de corte	9	3
Linha de corte	10	3
Funcionamento do interruptor	11	4
Acerca da função de seleção de modo (*1)	12	4
Indicador da autonomia da bateria	13	4
Utilizar a luz LED	14	4
Montar o guia (vendido separadamente)	15	4
Remover e introduzir a bateria	16	5
Carregamento	17	5
Segurar a ferramenta	18	5
Conexão com o limpador (vendido separadamente)	19	5
Desmontar a lâmina da serra	20	6
Montar a lâmina da serra (*2)	21	6
Carregar um dispositivo USB a partir de uma tomada elétrica	22-a	7
Carregar um dispositivo USB e uma bateria a partir de uma tomada elétrica	22-b	7
Como recarregar o dispositivo USB	23	7
Quando o carregamento do dispositivo USB estiver concluído	24	7
Selecionar acessórios	—	289

(*1) Acerca da função de seleção de modo
De cada vez que o interruptor de seletor de modo é premido, o modo de funcionamento é alterado. Quando o Modo silencioso é selecionado, a luz indicadora do Modo silencioso acende. O Modo silencioso reduz as RPM máximas do motor permitindo um trabalho mais eficiente com menos ruído. Se a carga aumentar enquanto o motor está a funcionar no Modo silencioso, este muda automaticamente para o Modo de alimentação. Além disso, se a carga diminuir novamente, este volta automaticamente para o Modo silencioso.

Com o Modo de alimentação, a função de proteção é ativada para reduzir o número de rotações sempre que a unidade esteja continuamente sobrecarregada com uma carga pesada.

Modo	Velocidade sem carga
Alimentação	4200 min ⁻¹
Silencioso	2600 min ⁻¹

NOTA

- O modo altera-se apenas após a bateria ser instalada e o interruptor ser premido uma vez.
- O modo atual será mantido mesmo que o interruptor esteja ligado/desligado ou a bateria seja removida/reinserida.

(*2)

Depois de usar a lâmina de serra com ponta, a caixa de pó pode ficar quente. Tome cuidado ao manusear.

SINAIS DE AVISO DA LUZ LED (Fig. 26)

Este produto possui funções que são concebidas para proteger a própria ferramenta, assim como a bateria. Enquanto o interruptor for puxado, se qualquer uma das funções de salvaguarda forem acionadas durante o funcionamento, a luz LED pisca como descrito na **Tabela 3**. Quando qualquer uma das funções de salvaguarda forem acionadas, siga as instruções descritas sob ação corretiva.

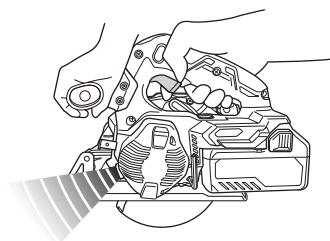

Fig. 26

Tabela 3

Função de Proteção	Proteção contra o superaquecimento	Proteção de Sobrecarga
Estado da Ferramenta	O motor parou durante a operação	O motor parou durante a operação
Estado de Iluminação por LED	0,5 segundos ■ ■ ■ ■ ■	0,1 segundos ■ ■ ■ ■ ■ ■ ■ ■ ■
Condição de Iluminação da Luz do Visor	Modo de potência: Luz apagada Modo silencioso: Luz acesa	Modo de potência: Luz apagada Modo silencioso: Luz acesa
Causa	Motor a alta temperatura	O motor está sobrecarregado
Contra-medida	Permita que a unidade arrefeça totalmente. O LED deve parar de piscar aproximadamente 10 segundos depois de soltar o interruptor.	Remova a causa da sobrecarga. O LED deve parar de piscar aproximadamente 10 segundos depois de soltar o interruptor.

DESCARTAR AS APARAS (Fig. 25)

AVISO

Quando eliminar as aparas, certifique-se de que a ferramenta está desligada e de que a bateria seja retirada.

NOTA

- Imediatamente após cortar materiais de aço, as aparas e a caixa de pó podem estar quentes. Não toque nelas diretamente.
- Ao descartar aparas, não permita que as aparas entrem na parte do motor do corpo da ferramenta nem no suporte da bateria.
- Antes de mudar o material a cortar, descarte as aparas que estão na caixa de pó.

PRECAUÇÃO

- Descarte as aparas que estão na caixa de pó antes de estas se acumularem acima das marcas.
 - Se não o fizer, a eficiência da recolha de pó será reduzida. Além disso, o calor das aparas pode deformar a caixa de pó.
- (1) Pressione o gancho na parte inferior da tampa protetora contra pó, abra a tampa protetora contra pó e retire as aparas que se encontram dentro da caixa de pó.
 - (2) Feche a tampa protetora contra pó e fixe o gancho.

7. Armazenamento

Armazene a ferramenta elétrica e a bateria num local em que a temperatura seja inferior a 40°C e fora do alcance das crianças.

NOTA

Armazenar baterias de íões de lítio.

Certifique-se de que as baterias de íões de lítio foram totalmente carregadas antes de armazená-las.

O armazenamento prolongado (3 meses ou mais) das baterias com pouca carga pode resultar em deterioração do desempenho, redução significativa do tempo de utilização das baterias ou tornar as baterias incapazes de manter a carga.

Contudo, um tempo de utilização da bateria significativamente reduzido pode ser recuperado carregando e utilizando repetidamente as baterias duas a cinco vezes.

Se o tempo de utilização da bateria for extremamente curto apesar do carregamento e utilização repetidos, considere as baterias esgotadas e compre baterias novas.

PRECAUÇÃO

Na operação e na manutenção das ferramentas elétricas, devem-se observar as normas de segurança e os padrões prescritos por cada país.

MANUTENÇÃO E INSPEÇÃO

1. Inspeccionar a lâmina da serra

Uma vez que a utilização de uma lâmina de serra romba vai reduzir a eficiência e causar possíveis avarias do motor, afie ou substitua a ferramenta assim que detetar abrasão.

2. Inspeccionar os parafusos de montagem

Inspeccione regularmente todos os parafusos de montagem e certifique-se de que estão bem apertados. Caso algum parafuso esteja solto, reaperte-o imediatamente. Caso contrário, pode resultar em ferimentos graves.

3. Manutenção da unidade do motor

A bobinagem do motor é uma parte importante desta ferramenta. Evite danos e tenha cuidado para evitar o contacto com óleo de limpeza ou água. Pó ou acumulação de partículas no motor pode resultar em danos.

4. Inspeção e manutenção da guarda inferior

Certifique-se sempre de que a guarda da lâmina inferior se movimenta facilmente. Em caso de mau funcionamento, repare imediatamente a guarda inferior.

5. Inspeção de terminais (ferramenta e bateria)

Certifique-se de que limalhas e pó não se acumulam nos terminais. Verifique ocasionalmente antes, durante e depois da produção.

PRECAUÇÃO

Remova quaisquer limalhas ou pó acumulados nos terminais.

Caso contrário, poderá resultar em avaria.

6. Limpar o exterior

Quando a ferramenta elétrica estiver manchada, limpe com um pano suave e seco ou um pano humedecido em água com sabão. Não utilize solventes clorídricos, gasolina ou diluentes, uma vez que derretem plásticos.

Aviso importante sobre as baterias para as ferramentas sem fios da HiKOKI.

Utilize sempre uma das nossas baterias originais designadas. Não podemos garantir a segurança e o desempenho da nossa ferramenta elétrica sem fios quando é utilizada com baterias diferentes das baterias designadas por nós ou quando a bateria é desmontada e modificada (assim como desmontagem e substituição das células ou outras peças internas).

GARANTIA

Garantimos que a HiKOKI Power Tools obedece às normas legislativas de cada país. Esta garantia não cobre avarias ou danos derivados de má utilização, abuso ou desgaste normal. Em caso de queixa, envie a Ferramenta elétrica, não desmontada, juntamente com o CERTIFICADO DE GARANTIA que se encontra no fundo destas instruções de utilização, para um centro de assistência autorizado da HiKOKI.

Informação a respeito de ruídos e vibração do ar

Os valores medidos foram determinados de acordo com a EN62841 e declarados em conformidade com a ISO 4871.

Nível de potência sonora ponderado A medido: 112 dB (A)

Nível de pressão sonora ponderado A medido: 101 dB (A)

Incerteza K: 3 dB (A)

Use proteção auditiva.

Os valores totais da vibração (soma do vector triax) são determinados de acordo com a norma EN62841.

Cortar metal:

Valor de emissão de vibrações $a_h = 1,9 \text{ m/s}^2$

Incerteza K = 1,5 m/s^2

O valor total de vibração declarado e o valor de emissão de ruído declarado foram medidos de acordo com um método de teste padrão e podem ser utilizados para comparar ferramentas.

Também podem ser utilizados numa avaliação preliminar de exposição.

AVISO

- A vibração e a emissão de ruído durante a utilização real da ferramenta elétrica podem diferir do valor total declarado, dependendo da forma como a ferramenta é utilizada, especialmente do tipo de peça a trabalhar; e
- Identificar as medidas de segurança para proteger o operador, que são baseadas numa estimativa de exposição nas atuais condições de utilização (tendo em conta todas as partes do ciclo de funcionamento, tais como os tempos em que a ferramenta é desligada e quando está a funcionar ao ralenti, além do tempo de acionamento do gatilho).

NOTA

Devido ao programa contínuo de pesquisa e desenvolvimento da HiKOKI, as especificações aqui contidas estão sujeitas a mudanças sem aviso prévio.

RESOLUÇÃO DE PROBLEMAS

Utilize as inspeções na tabela abaixo, caso a ferramenta não funcione normalmente. Se isto não solucionar o problema, consulte o seu representante ou o Centro de Serviço Autorizado da HiKOKI.

1. Ferramenta elétrica

Sintoma	Causa possível	Solução
A ferramenta não funciona	Sem carga restante da bateria	Carregue a bateria.
	A bateria não está totalmente instalada.	Empurre a bateria para dentro até ouvir um clique.
A ferramenta parou subitamente	O motor está sobrecarregado	Elimine o problema que causa a sobrecarga.
	A proteção contra sobrecarga está em funcionamento.	
	A bateria está sobreaquecida.	Deixe a bateria arrefecer.
Parou de repente	O motor foi continuamente sobrecarregado.	Consulte "SINAIS DE AVISO DA LUZ LED".
Velocidade do motor diminuída durante a operação	O motor foi continuamente sobrecarregado.	Consulte "SINAIS DE AVISO DA LUZ LED".
Não corta bem	A lâmina de serra está gasta ou tem dentes em falta.	Substitua por uma nova lâmina de serra.
	O parafuso está desapertado.	Aperte firmemente o parafuso.
	A lâmina de serra está instalada ao contrário.	Instale a lâmina da serra no sentido correto.
O interruptor não pode ser puxado	O interruptor de bloqueio não está a ser suficiente pressionado.	Pressione o interruptor de bloqueio até ao fim.
A descarga da serradura é incorreta	A serradura acumulou-se na tampa da serra.	Remova a serradura de dentro da tampa da serra.
A bateria não pode ser instalada	Tentar instalar uma bateria diferente da especificada para a ferramenta.	Por favor, instale uma bateria tipo multitensão.

2. Carregador

Sintoma	Causa possível	Solução
A luz indicadora de carga está a piscar rapidamente a roxo e o carregamento da bateria não inicia.	A bateria não está inserida até ao fim.	Insira a bateria firmemente.
	Existe material estranho no terminal da bateria ou onde a bateria está conectada.	Remova o material estranho.
A luz indicadora de carga está a piscar a vermelho e o carregamento da bateria não inicia.	A bateria não está inserida até ao fim.	Insira a bateria firmemente.
	A bateria está sobreaquecida.	Se deixada sozinha a bateria irá começar a carregar automaticamente se a sua temperatura diminuir, mas isto pode reduzir o tempo de vida da bateria. É recomendado que a bateria seja arrefecida num local bem ventilado longe da luz solar direta antes de a carregar.
O tempo de uso da bateria é curto mesmo apesar de a bateria estar completamente carregada.	A vida útil da bateria está esgotada.	Substitua a bateria por uma nova.
A bateria demora muito tempo a carregar.	A temperatura da bateria, do carregador ou do ambiente circundante é demasiado baixa.	Carregue a bateria dentro de casa ou noutro ambiente mais quente.
	As saídas de ar do carregador estão bloqueadas, causando o sobreaquecimento dos componentes internos.	Evite bloquear as saídas de ar.
	A ventoinha de arrefecimento não está a funcionar.	Contacte um Centro de Serviço Autorizado HiKOKI para reparações.
A luz de alimentação de USB desligou-se e o dispositivo USB parou de carregar.	A capacidade da bateria tornou-se fraca.	Substitua a bateria por uma que ainda tenha carga.
		Ligue a ficha de alimentação do carregador a uma tomada elétrica.
A luz de alimentação de USB não se desliga apesar de o dispositivo USB ter concluído o carregamento.	A luz de alimentação de USB acende a verde para indicar que o carregamento por USB é possível.	Isto não é uma avaria.
Não é claro qual o estado do carregamento de um dispositivo USB, ou se o seu carregamento está concluído.	A luz de alimentação USB não se desliga mesmo quando o carregamento está concluído.	Examine o dispositivo USB que está a carregar para confirmar o seu estado de carregamento.
O carregamento do dispositivo USB pausa a meio.	O carregador estava ligado a uma tomada elétrica enquanto o dispositivo USB estava a ser carregado utilizando a bateria como fonte de alimentação.	Isto não é uma avaria. O carregador pausa o carregamento USB durante cerca de 5 segundos quando está a diferenciar entre fontes de alimentação.
	Foi inserida uma bateria no carregador enquanto o dispositivo USB estava a ser carregado utilizando uma tomada elétrica como fonte de alimentação.	
O carregamento do dispositivo USB pausa a meio quando a bateria e o dispositivo USB estiverem a ser carregados ao mesmo tempo.	A bateria ficou totalmente carregada.	Isto não é uma avaria. O carregador pausa o carregamento USB durante cerca de 5 segundos enquanto verifica se a bateria concluiu com sucesso o carregamento.
O carregamento do dispositivo USB não inicia quando a bateria e o dispositivo USB estiverem a ser carregados ao mesmo tempo.	A capacidade restante da bateria é extremamente baixa.	Isto não é uma avaria. Quando a capacidade da bateria alcançar um determinado nível, o carregamento USB inicia automaticamente.

ALLMÄNNA SÄKERHETSVARNINGAR FÖR ELEKTRISKA VERKTYG

⚠ VARNING

Läs alla säkerhetsvarningar, instruktioner, bilder och specifikationer som medföljer detta elektriska verktyg. Om inte alla instruktioner nedan följs kan detta leda till elektrisk stöt, brand och/eller allvarlig skada.

Spara alla varningar och instruktioner för framtida referens.

Uttrycket "elektriskt verktyg" i varningar hänvisar till ditt eldrivna (med sladd) eller batteridrivna (sladdlöst) elektriska verktyg.

1) Säkerhet på arbetsplats

- Håll arbetsplatsen ren och välbelyst.**
Röriga eller mörka arbetsplatser inbjuder till olyckor.
- Använd inte elektriska verktyg i explosiva omgivningar, som t ex i närvaro av antändliga vätskor, gaser eller damm.**
Elektriska verktyg bildar gnistor som kan antända dammet eller ångorna.
- Håll barn och kringstående på avstånd när du arbetar med ett elektriskt verktyg.**
Distractioner kan få dig att tappa kontrollen.

2) Elektrisk säkerhet

- Det elektriska verktygets stickpropp måste matcha uttaget. Modifiera aldrig stickproppen. Använd inte adapterstickproppar till jordade elektriska verktyg.**
Omodifierade stickproppar och matchande uttag minskar risken för elstötar.
- Undvik kroppskontakt med jordade ytor som t ex rör, värmelement, spisar och kylskåp.**
Det finns ökad risk för elstötar om din kropp är jordad.
- Utsätt inte elektriska verktyg för regn eller väta.**
Om vatten kommer in i ett elektriskt verktyg ökar risken för elstötar.
- Misshandla inte sladden. Använd aldrig sladden för att bära, dra eller dra ur sladden till det elektriska verktyget.**
Håll sladden borta från värme, olja, skarpa kanter eller rörliga delar.
Skadade eller tilltrasslade sladdar ökar risken för elstötar.
- Använd en förlängningssladd som är lämplig för utomhusbruk när du arbetar med det elektriska verktyget utomhus.**
Användning av en sladd som är lämplig för utomhusbruk minskar risken för elstötar.
- Om du inte kan undvika att använda ett elektriskt verktyg på en fuktig plats, använd ett uttag med jordfelsbrytare.**
Användning av en jordfelsbrytare minskar risken för elektrisk stöt.

3) Personlig säkerhet

- Var vaksam, se upp med vad du gör och använd sunt förnuft när du arbetar med ett elektriskt verktyg.**
Använd inte elektriska verktyg när du är trött, drog- eller alkoholpåverkad eller har tagit mediciner.
Ett ögonblicks ouppmärksamhet under arbetet kan resultera i allvarliga personskador.
- Använd personskyddsutrustning. Ha alltid ögonskydd.**
Skyddsutrustning som till exempel en ansiktsmask, glidria säkerhetsskor, hjälm eller hörselskydd för tillämpliga förhållanden minskar personskadorna.

- Förebygg oavsiktligt start. Se till att omkopplaren står i läge av innan du ansluter det elektriska verktyget till strömkällan och/eller batteriet, tar upp eller bär verktyget.**

Att bära det elektriska verktyget med fingret på omkopplaren eller kraftansluta det elektriska verktyget då omkopplaren är på inbjuder till olyckor.

- Avlägsna eventuell justeringsnyckel eller skruvnyckel innan du startar det elektriska verktyget.**
En skruvnyckel eller nyckel som lämnats kvar på en roterande del av det elektriska verktyget kan resultera i personskador.
 - Sträck dig inte för långt. Stå alltid stadigt på fötterna och håll balansen.**
På så sätt får du bättre kontroll över det elektriska verktyget i oväntade situationer.
 - Klä dig korrekt. Ha inte på dig vida, lösa kläder eller smycken. Håll ditt hår och dina kläder borta från rörliga delar.**
Vida kläder, smycken eller långt hår kan fastna i de rörliga delarna.
 - Omtillbehörföranslutning av dammuppsugnings- och dammsamlingsanordningar ingår, se då till att dessa anordningar ansluts och används på korrekt sätt.**
Användning av dammsamling kan minska dammrelaterade faror.
 - Låt inte vanan av regelbunden användning av verktyg tillåta dig att bli för självsäker och ignorera verktygssäkerhetsprinciper.**
En oförsiktig åtgärd kan orsaka allvarlig skada inom en bråkdel av en sekund.
- #### 4) Användning och skötsel av elektriska verktyg
- Tvinga inte det elektriska verktyget. Använd korrekt verktyg för det du ska göra.**
Korrekt verktyg gör arbetet bättre och säkrare med den hastighet som det är avsett för.
 - Använd inte det elektriska verktyget om omkopplaren inte kan vridas från eller Till.**
Elektriska verktyg som inte kan kontrolleras med omkopplaren är farliga och måste repareras.
 - Dra ut sladden ur uttaget och/eller ta ur batteriet om det är avtagbart från det elektriska verktyget innan du gör justeringar, byter tillbehör eller förvarar det elektriska verktyget.**
Sådana förebyggande säkerhetsåtgärder minskar risken för att det elektriska verktyget startar oavsiktligt.
 - Förvara elektriska verktyg som inte används utom räckhåll för barn och låt inte personer som är obekanta med verktyget eller dessa instruktioner använda verktyget.**
Elektriska verktyg är farliga i händerna på otränade användare.
 - Underhåll elektriska verktyg och accessoarer. Kontrollera med avseende på felaktig inriktning eller om rörliga delar kräver, om delar har spruckit samt alla andra tillstånd som kan påverka verktygets drift. Om verktyget är skadat se till att det repareras innan du använder det.**
Många olyckor förorsakas av dåligt underhållna verktyg.
 - Håll skärverktygen skarpa och rena.**
Korrekt underhållna skärverktyg med skarpa skåreggar kräver inte och är lättare att kontrollera.
 - Använd det elektriska verktyget, tillbehör och hårdmetallskär etc. i enlighet med dessa instruktioner, samtidigt som du tar arbetsförhållanden och det arbete som ska utföras med i beräkningen.**
Att använda det elektriska verktyget för andra ändamål än det är avsett för kan resultera i farliga situationer.

- h) **Håll handtag och gripytor torra, rena och fria från olja och fett.**
Håll handtag och greppytor tillåter inte säker hantering och kontroll av verktyget i oväntade situationer.
- 5) **Användning och vård av batteriverktyg**
- a) **Ladda endast med laddare som angetts av tillverkaren.**
En laddare som passar för en typ av batteri kan orsaka brandfara om den används med ett annat batteri.
- b) **Använd verktyg endast med specifikt avsedda batterier.**
Användning av annat batteri kan orsaka risk för skada eller brand.
- c) **När batteriet inte används förvara det fränskilt från andra metallföremål så som gem, mynt, nycklar, spikar, skruvar eller andra metallföremål som kan orsaka anslutning från en pol till en annan.**
Kortslutning av batteripolerna kan orsaka brännkada eller brand.
- d) **Vid oriktigt handhavande kan vätska komma ut från batteriet; undvik kontakt. Om kontakt av misstag sker, spola med vatten. Om vätska kommer i ögonen sök medicinsk hjälp.**
Vätska som läcker från batteriet kan orsaka irritation eller brännskador.
- e) **Använd inte ett batteri eller verktyg som har skadats eller modifierats.**
Skadade eller modifierade batterier kan uppvisa oförutsägbart beteende som leder till brand, explosion eller risk för skada.
- f) **Utsätt inte batteriet eller verktyget för brand eller överdriven temperatur.**
Exponering för brand eller temperatur över 130°C kan orsaka explosion.
- g) **Följ alla laddningsinstruktioner och ladda inte batteriet eller verktyget utanför det temperaturintervall som anges i instruktionerna.**
Felaktig laddning eller laddning vid temperaturer utanför det angivna intervallet kan skada batteriet och öka risken för brand.
- 6) **Service**
- a) **Låt en kvalificerad reparatör utföra service på ditt elektriska verktyg och använd bara identiska reservdelar.**
Detta garanterar att det elektriska verktyget alltid är säkert och fungerar som det ska.
- b) **Serva aldrig skadade batterier.**
Service av batterier får endast utföras av tillverkaren eller auktoriserade serviceleverantörer.

FÖREBYGGANDE ÅTGÄRD

Håll barn och bräckliga personer på avstånd.

När verktygen inte används ska de förvaras utom räckhåll för barn och bräckliga personer.

SÄKERHETSVARNINGAR FÖR BATTERIDRIVEN METALLSÅG

Kapning

- a) **⚠ VARNING!** Håll händerna borta från skärytan och sågklingan.
Om båda händerna håller i sågen kan de inte skadas av sågklingan.
- b) **Stick inte händerna under arbetsstycket.**
Klingskyddet kan inte skydda dig mot sågklingan under arbetsstycket.
- c) **Ställ in skärddjupet i förhållande till arbetsstyckets tjocklek.**
Mindre än en hel tand av sågklingans tänder får vara synlig under arbetsstycket.
- d) **Håll aldrig arbetsstycket i dina händer eller över benet medan du skär. Fäst arbetsstycket i ett stabilt underlag.**
Det är viktigt att arbeta omsorgsfullt för att minimera risken att råka ut för personskador, att sågklingan fastnar och att tappa kontrollen.
- e) **Håll i det elektriska verktyget på isolerade greppytor när du utför ett arbete där skärverktyget kan komma i kontakt med dolda kablar.**
Kontakt med en "ledande" ledning kommer också göra utsatta metalldelar på det elektriska verktyget "ledande" och ge operatören en stöt.
- f) **Använd alltid klyvstöd eller en rak styrlinjal vid klyvning.**
Detta förbättrar exaktheten vid klyvning och minskar risken för att sågklingan ska fastna.
- g) **Använd alltid sågklingor med rätt storlek och form (diamantformad kontra rund) med bågformade hål.**
Klingor som inte passar till sågen roterar excentriskt och gör arbetet svårkontrollerat.
- h) **Använd aldrig skadade eller felaktiga brickor eller bultar.**
Brickorna och bultarna är specialdesignade för din såg för att ge bästa prestanda och säkerhet under arbetet

Orsaker för kast och tillhörande varningar

- bakslag är en plötslig reaktion på en fastklämd eller skev sågklinga, vilket leder till att en okontrollerad såg lämnar arbetsstycket och kastas mot användaren;
- när sågklingan kläms fast på grund av att virket nyper stannas sågklingan och motorns kraft förorsakar att verktyget kastas bakåt mot användaren;
- om sågklingan blir sned eller skev under användning, så kan tänderna vid sågklingans bakre del arbeta sig in i arbetsstyckets yta, vilket leder till att sågklingan lyfts upp ur sågskåran och kastas bakåt mot användaren.

Kast är resultatet när sågen används felaktigt och/eller felaktiga användningssätt eller villkor och kan undvikas genom att vidta vederbörliga försiktighetsåtgärder som visas nedan.

- a) **Ta ett fast grepp om sågen och håll armarna så att de kan ta emot kraften vid ett kast. Stå med kroppen på endera sidan om sågklingan, aldrig i linje med den.**
Ett kast kan leda till att sågen hoppar bakåt, men kraften kan kontrolleras av användaren om särskild försiktighet iakttas.
- b) **Släpp startknappen och håll sågen kvar i arbetsstycket tills att sågklingan har stannat helt, om sågklingan har fastnat eller om du av någon anledning vill avbryta ett skär.**
Försök aldrig att ta bort sågen från arbetsstycket eller att dra sågen bakåt medan sågklingan roterar då detta kan orsaka kast.
Undersök och vidta korrigerande åtgärder för att minska risken för bändning av sågklingan.
- c) **Inför omstart av sågen i ett arbetsstycke, centrera sågklingan i sågspåret så att sågens tänder inte sitter fast i materialet.**
Om sågklingan sitter fast kan den arbeta sig uppåt i arbetsstycket eller förorsaka ett bakslag när sågen startas igen.
- d) **Stötta upp stora skivor för att minska risken för kast och för att sågklingan kläms fast.**
Stora skivor har en benägenhet att bägna under sin egen vikt. Stöd måste därför placeras under skivan på båda sidor nära skärinjen och nära skivans kant.

Svenska

- e) **Använd inte slöa eller skadade sågklingor.**
Slöa eller felaktiga sågklingor åstadkommer smala spår, vilka kan orsaka stark friktion, att sågklingan fastnar och att ett kast sker.
- f) **Spaken för sågdjup måste vara åtdragen och säkrad innan sågningen påbörjas.**
Om sågklingans inställning ändras under sågning kan det leda till tvåra stopp eller kast.
- g) **Var extra försiktig när du säger i existerande väggar eller andra blinda utrymmen.**
Den utskjutande sågklingan kan stöta på föremål som i sin tur försakar ett kast.

Klingskyddets funktion

- a) **Kontrollera före varje användning att klingskyddet fungerar som det ska. Använd inte sågen om klingskyddet inte rör sig fritt eller stängs omedelbart. Kläm aldrig fast klingskyddet i öppet läge.**
Om sågen har tappats av misstag kan skyddet ha blivit deformerat.
Ta i greppet och dra tillbaka klingskyddet samt kontrollera i alla vinklar och skärldjup att skyddet rör sig fritt och inte rör vid varken sågklingan eller någon annan del.
- b) **Kontrollera klingskyddets fjädring. Om skyddet och fjädrarna inte fungerar tillfredsställande, måste service utföras innan sågen används.**
Klingskyddet kan gå trögt på grund av skadade delar, klibbiga avlagringar eller fiberdamn.
- c) **Klingskyddet får endast dras tillbaka manuellt vid speciella arbetsmoment som inför "instick" och "tvådimensionell sågning".**
Dra tillbaka klingskyddet med handtaget och släpp sedan klingskyddet direkt när sågklingan kommer i kontakt med arbetsstycket.
Vid all annan sågning ska klingskyddet fungera automatiskt.
- d) **Se alltid till att klingskyddet täcker sågklingan innan sågen sätts ner på arbetsbänken eller golvet.**
En oskyddad, avstannande sågklinga leder till att sågen förflyttar sig bakåt och skär i allt som kommer i dess väg. Tänk på att det tar tid för sågklingan att stanna efter det att startknappen har släppts.

YTTERLIGARE SÄKERHETSVARNINGAR

1. Se till att inga främmande föremål hamnar i verktyget genom batteriöppningen eller uttagen.
2. Ta aldrig isär vare sig det uppladdningsbara batteriet eller laddningsaggregatet.
3. Se till att det uppladdningsbara batteriet inte kortsluts. Kortslutning av batteriet kan orsaka en stor elektrisk ström och överhettning. Det leder till brännskada eller skada på batteriet.
4. Kasta inte batteriet i öppen eld. Om batteriet blir bränt kan det explodera.
5. När borrhammaren används utan uppehåll, kan det hända att borrhammaren blir överhettad, vilket leder till skada i motorn och omkopplaren. Den skall då lämnas i ca., 15 minuter så att den får kylas ned.
6. Se till att inga föremål eller främmande ämnen hamnar i laddningsaggregatets ventilationshål. Isättning av metallföremål eller lättantändliga objekt i ventilationshålen kommer att resultera i elektriska överslag och skador på laddningsaggregatet.
7. Laddningsaggregatet skadas när du använder ett urbelastat batteri.
8. Så snart batteriets efterladdningstid blir för kort för verktygets praktiska användning, skall du föra eller skicka batteriet till återförsäljaren. Kasta inte bort det urladdade batteriet med sopor.
9. Använd öronskydd för att skydda din hörsel under arbetet.
10. Använd endast bladdiameter angivet på maskinen.
11. Använd inga sliphjul.
12. Använd inte sågblad som är deformerade eller spruckna.
13. Använd inte blad av snabbstål.
14. Använd inte blad som inte motsvarar den karakteristik som specificeras i dessa instruktioner.
15. Stoppa inte sågbladen genom att anbringa tryck från sidan på skivan.
16. Se alltid till att sågbladen är vassa.
17. Se till att det nedre klingskyddet rör sig smidigt och fritt.
18. Använd aldrig cirkelsågen med klingskyddet fixerat i öppet läge.
19. Se till att skyddssystemets returmekanism fungerar på rätt sätt.
20. Säg aldrig med cirkelsågen när sågbladet är vänt uppåt eller åt sidan.
21. Se till att det inte finns främmande föremål såsom spikar och dylikt i arbetsstycket.
22. Sägbladen ska vara 150 mm.
23. Dra ut batteriet innan du utför några justeringar, service eller underhåll.
24. Akta dig för bakslag vid bromsning
Denna cirkelsåg har en elektrisk broms som kopplas in när startomkopplaren släpps fri. Håll ett stadigt tag i sågen vid bromsning på grund av att sågen kan slå bakåt när bromsen tar.
25. Se till att strömkällan som namns dess överensstämmer med effektkraven angivna på användningsplåten på produkten.
26. Se till att strömbrytaren står i läge OFF (av). Om batteriet installeras på det elektriska verktyget medan strömbrytaren står i läge ON (på), kommer det elektriska verktyget att starta omedelbart vilket kan orsaka en allvarlig olycka.
27. Undvik att säga i ett tillstånd där bottenplattan har lyft från arbetsstycket.
28. Om sågbladet fastnar eller kärvar eller om sågningen av någon annan anledning måste avbrytas, så släpp avtryckaren och håll cirkelsågen still i arbetsstycket tills sågbladet stannat helt. Försök aldrig att avlägsna sågen från arbetsstycket eller dra tillbaka den medan sågbladet roterar, eftersom det kan orsaka bakslag. Undersök vid behov orsaken till det problem som uppstått och vidta lämpliga åtgärder för att undvika att det upprepas.
29. Stöd stora paneler ordentligt, för att minimera risken för att sågbladet kläms fast och bakslag uppstår. Större paneler har en tendens att ge efter för sin egen vikt (**Bild 3**). Se till att stödja panelen underifrån på båda sidor om skärytan, både i närheten av skärytan och i närheten av panelens ändar, enligt **Bild 2**.
30. För att ytterligare minimera risken för fastklämning eller bakslag bör sågen vila mot den större delen och den mindre bit som ska sågas av, då sågningen kräver att cirkelsågen vilar mot arbetsstycket.
31. Var extra försiktig vid sågning i väggar eller andra blinda områden. Det utskjutande sågbladet kan stöta mot föremål som orsakar bakslag.
Placera aldrig en hand eller fingrar bakom cirkelsågen (**Bild 4**). Om bakslag uppstår kan sågen lätt kastas bakåt och över handen eller fingrarna, vilket med stor sannolikhet leder till olycksfall.
32. **VARNING!** Det är ytterligare viktigt att stödja arbetsstycket och hålla i cirkelsågen ordentligt, för att inte förlora kontrollen över sågen och försaka olycksfall. **Bild 5** illustrerar ett typiskt handstöd av cirkelsågen.
33. Placera den bredare delen av basplattan på den del av arbetsstycket som har fast stöd, och inte på den del som kommer att falla ner när sågningen är klar. Som exempel illustrerar **Bild 6** hur en brädande sågas av på korrekt sätt, medan **Bild 7** illustrerar ett felaktigt sätt. Spänn fast arbetsstycket, om det är kort eller litet.

FÖRSÖK ALDRIG HÅLLA FAST KORTA DELAR FÖR HAND!

32. Försök aldrig använda cirkelsågen upp och ner i ett skruvståd. Detta sätt att såga är ytterst farligt och kan leda till allvarliga olycksfall. (Bild 8)
33. Om spaken förblir lös kan det skapa en mycket farlig situation. Den måste alltid spännas fast ordentligt. (Bild 9)
34. Kontrollera materialet du ska såga, före sågning. Om materialet som ska kapas kan utveckla skadligt eller giftigt damm, måste dammpåsen eller korrekt dammsugningssystem vara tätt anslutet till dammutloppet. Om det finns en dammask bör du också använda denna.
 - Innan du börjar såga ska klingan ha uppnått fullt varvtal.
 - Om klingan skulle stoppa eller avge onormalt ljud under sågningen – stäng omedelbart AV sågen med strömbrytaren.
 - Att använda cirkelsågen med klingan riktad uppåt eller åt sidan är mycket farligt. Undvik sådan hantering.
 - Använd alltid skyddsglasögon när du sågar.
 - Dra ut batteriet när du är klar med ditt arbete.
35. Kontrollera efter sågbladets montering att lässpaken har dragits åt ordentligt och i föreskriven position.
36. Lys inte med ljuset direkt i ögonen. Ögonen kan ta skada om de utsätts av för mycket ljus.
37. Använd inte produkten om verktyget eller batteripolarna (batteriluckan) är deformerade. Att montera ett sådant batteri kan orsaka kortslutning vilket kan leda till rökutsläpp eller antändning.
38. Håll verktygets anslutningar (batterilucka) fria från spån och damm.
 - Före användning, se till att spån och damm inte har ansamlats i området vid terminalerna.
 - Försök att undvika att spån eller damm på verktyget hamnar på batteriet under drift.
 - När du avbryter drift eller efter användning, lämna inte verktyget i ett område där det kan utsättas för fallande spån eller damm. Detta kan orsaka kortslutning som kan leda till rökutveckling eller brand.
39. Håll alltid verktyget stadigt med två händer på handtagen. (Bild 18)
40. Använd alltid verktyget och batteriet vid temperaturer mellan -5°C och 40°C.
41. Använd en sågklinga som passar materialet du tänker såga i.
42. Använd en sågklinga med ett indikerat varvtal som är lika med eller högre än det varvtal som finns märkt på verktyget.

VARNING FÖR LITIJONBATTERI

För att förlänga livstiden är litiumjonbatteriet utrustat med en skyddsfunktion som stoppar utmatning.

I händelse av 1 till 3 som beskrivs nedan, vid användning av denna produkt, även om du trycker på knappen kan det hända att motorn stannar. Detta är inget fel utan ett resultat av skyddsfunktionen.

1. När kvarvarande batterikraft tar slut stannar motorn. I detta fall ladda omedelbart upp det.
2. Om verktyget är överbelastat kan motorn stanna. Om så händer släpp knappen på verktyget och ta åtgärda orsaken till överbelastningen. Du kan använda det igen när det svalnat.
3. Om batteriet överhettas under för hög belastning kan batteriet ta slut. Om detta händer, sluta använda batteriet och låt det svalna. Du kan använda det igen när det svalnat.

Vidare, var god beakta följande varningar och föreskrifter.

VARNING

För att förebygga läckage från batteri, värmeutveckling, rök, explosion och eldsvåda, var god beakta följande försiktighetsåtgärder.

1. Se till att damm och smuts inte samlas på batteriet.
 - Vid arbete se till att damm och smuts inte faller på batteriet.
 - Se till att eventuellt damm och smuts som faller på det elektriska verktyget vid arbete inte samlas på batteriet.
 - Förvara inte batteri som inte används på en plats där de utsätts för damm och smuts.
 - Innan förvaring av ett batteri avlägsna eventuellt damm och smuts som har fastnat på det och förvara det inte tillsammans med metallföremål (skruvar, spikar etc.).
2. Gör inte hål i batteri med skarpa föremål så som spik, slå med hammare, stampa på eller kasta föremål på eller utsätt batteriet för fysisk påfrestning.
3. Använd inte uppenbarligen skadat batteri eller batteri som är deformerat.
4. Använd inte batteriet med polerna omvända.
5. Anslut inte direkt till ett elektriskt uttag eller uttaget för cigarettändare i en bil.
6. Använd inte batteri för andra syften än de som anges.
7. Om batteriladdningen inte lyckas avslutas trots att den angivna laddningstiden passerat, stoppa omedelbart vidare laddning.
8. Utsätt inte batteriet för höga temperaturer eller högt tryck så som i en mikrovågsugn, hårtork eller högttrycksbehållare.
9. Håll borta från eld så snart läckage eller illaluktande lukt upptäcks.
10. Använd inte på plats där stark statisk elektricitet skapas.
11. Om batteriet läcker, luktar illa, blir varmt, missfärgat eller missformerat eller på något sätt upplevs som onormalt vid användning, laddning eller förvaring, ta omedelbart bort det från verktyget eller batteriladdaren och sluta använda det.
12. Lägg inte batteriet i vätskor och se till att vätskor inte tränger in i det. Om en konduktiv vätska, exempelvis vatten, skulle komma in i batteriet kan det skadas och antändas eller explodera. Förvara batteriet på en sval, torr plats, borta från brännbara och lättantändliga föremål. Batteriet får inte utsättas för miljöer med frätande gas.

FÖRSIKTIGT

1. Om vätska som läcker från batteriet kommer i ögonen gnid inte ögonen och skölj dem väl med friskt rent vatten från en kran och kontakta omedelbart medicinsk hjälp. Om inget görs kan vätskan orsaka ögonproblem.
2. Om vätskan kommer i kontakt med din hud eller dina kläder, tvätta omedelbart väl med rent vatten så som från en kran. Det finns en chans att det kan orsaka hudirritation.
3. Om du upptäcker rost, dålig lukt, överhettning, missfärgning, deformation och/eller andra ovanligheter när du använder batteriet för första gången använd det inte utan lämna tillbaka det till din återförsäljare eller handlare.

VARNING

Om ett främmande elektriskt ledande material kommer i kontakt med batteriets anslutningar, kan batteriet kortslutas och förorsaka brand. Vid förvaring av litiumjonbatterier, se till att följa nedanstående anvisningar.

- Placera inte ledande föremål som spikar och ledningar i stål eller koppar i förvaringsfacket.
- För att undvika kortslutning, montera batteriet i verktyget eller sätt på batteriskyddet vid förvaring för att dölja ventilatorn.

ANGÅENDE TRANSPORT AV LITIJONBATTERIER

lakta följande försiktighetsåtgärder när litiumjonbatterier transporteras.

VARNING

Meddela transportföretaget att ett paket innehåller ett litiumjonbatteri, informera företaget om dess uteffekt och följ transportföretagets instruktioner när transporten arrangeras.

- Litiumjonbatterier som överskrider en uteffekt på 100 Wh klassificeras som farligt gods och kommer att kräva en särskild behandlingsprocedur.
- För transport utomlands måste du uppfylla internationell lagstiftning samt destinationslandets regler och förordningar.
- Om BSL36B18 sätts i det elektriska verktyget, kommer effekten att överstiga 100 Wh och enheten kommer då att klassificeras som Farligt gods vid frakthantering.

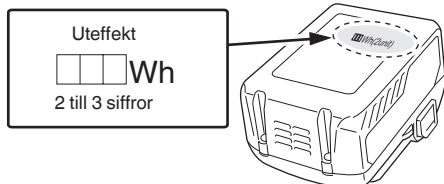

FÖRSIKTIGHETSÅTGÄRDER FÖR ANSLUTNING AV USB-ENHET (ENDAST MED UC18YSL3-LADDARE)

När ett oväntat problem uppstår kan data i den USB-enhet som är ansluten till denna produkt skadas eller förloras. Se alltid till att säkerhetskopiera all data som finns på USB-enheten före användning med denna produkt.

Var uppmärksam på att vårt företag inte accepterar något som helst ansvar för data som lagrats i en USB-enhet som skadas eller förloras, och inte heller för eventuella skador som kan uppstå på en ansluten enhet.

VARNING

- Före användning, kontrollera den anslutande USB-kabeln för eventuella defekter eller skador. Användning av en defekt eller skadad USB-kabel kan leda till rökutveckling eller brand.
- När produkten inte används, täck över USB-porten med gummiskyddet. Ansamling av damm etc. i USB-porten kan orsaka rökutveckling eller brand.

ANMÄRKNING

- Någon enstaka paus kan förekomma under USB-uppladdningen.
- När en USB-enhet inte laddas, ta bort USB-enheten ur laddaren. Underlåtenhet att göra detta kan inte bara reducera USB-enhetens batterilivslängd, men kan även leda till oväntade olyckor.
- Vissa USB-enheter kanske inte kan laddas, beroende på typen av enhet.

DELARNAS NAMN (Bild 1–Bild 25)





①	Omkopplare
②	Omkopplarlås
③	Skärdjupsspak
④	Växellåda
⑤	Klingskydd
⑥	Bult
⑦	Bricka (B)
⑧	Sågblad
⑨	Riktlinje på basen
⑩	Bas
⑪	Låsspak
⑫	Vingbult för styrfäste
⑬	LED-lampa
⑭	Batteri
⑮	Insexnyckel
⑯	Handtag
⑰	Styrning
⑱	Lägesväljare
⑲	Indikatorlampa för tyst läge
⑳	Omkopplare för återstående batterinivå
㉑	Indikatorlampa för batterinivå
㉒	Belysningslägesknapp
㉓	Indikatorlampa för belysningsläge
㉔	Dammsugare
㉕	Slang
㉖	Slangspets
㉗	Slangfästeport
㉘	Fog
㉙	Bricka (A)
㉚	Sågakåpa
㉛	Dammskydd
㉜	Gummilock
㉝	Tryckknapp
㉞	Dammuppsamlingslåda
㉟	Markering på dammuppsamlingslådan
㊱	Sekundärhandtag

SYMBOLER







VARNING

Nedan visas de symboler som används för maskinen. Se till att du förstår vad de betyder innan verktyget används.

	CD3605DB: Batteridrivnen metallsåg
	Användaren måste läsa bruksanvisningen för att minska risken för personskador.
	Ha alltid ögonskydd.
	Bär alltid hörselskydd.
	Gäller endast EU-länder Elektriska verktyg får inte kastas i hushållssoporna! Enligt direktivet 2012/19/EU som avser äldre elektrisk och elektronisk utrustning och dess tillämpning enligt nationell lagstiftning ska uttjänta elektriska verktyg sorteras separat och lämnas till miljövänlig återvinning.
V	Märkspänning
n ₀	Hastighet utan belastning
I	Slå PÅ
O	Slå AV
	Koppla loss batteriet
	Förbjuden åtgärd
	Lägesvalsomkopplare
	Belysningslägesknapp

	Alltid-PÅ (slås av efter 2 minuter)
	Endast Ljus Omkopplare-PÅ
	Alltid-AV
	Indikatorknapp för återstående batteri

Batteri

	Lyser; Batteriets återstående energi är 75%.
	Lyser; Batteriets återstående energi är 50%–75%.
	Lyser; Batteriets återstående energi är 25%–50%.
	Lyser; Batteriets återstående energi är mindre än 25%.
	Blinkar ; Batteriet är nästan helt urladdat. Ladda batteriet så snart som möjligt.
	Blinkar ; Drift stoppad på grund av hög temperatur. Avlägsna batteriet från verktyget och låt det svalna helt.
	Blinkar ; Utmatningen avbruten på grund av fel eller funktionsfel. Det kan vara fel på batteriet så kontakta din återförsäljare.

ANMÄRKNING

För att förebygga att batteriets kraft förbrukas på grund av att man glömt slå av LED-ljuset kommer ljuset att slås av automatiskt efter cirka 2 minuter.

STANDARDTILLBEHÖR

Förutom huvudenheten (1 enhet) innehåller paketet tillbehören listade på sidan 288.

Standardtillbehören kan ändras utan föregående meddelande.

ANVÄNDNINGSSOMRÅDEN

	Sågblad	Användning
Standardtillbehör	För skärning av mjuka stålmaterial*	O För skärning av olika typer av mjuka stålmaterial såsom stålror, stålrännor ("C"-rännor, "L"-vinklar osv.) och aluminiumprofiler. Kan ej användas för att kapa hårdat stål.

* Det är möjligt att skära aluminium. Applicera dock skärolja på sågbladets tänder vid denna typ av arbete.

Rätt till ändringar av extra tillbehör förbehålles.

FÖRSIKTIGT

- Anslut inte en dammsugare vid stålskärning.
- Gör rent sågskyddets insida vid byte av det material som ska skäras.
- Skär inte flera metallplattor i följd.

TEKNISKA DATA

1. Motordrivet redskap

Modell		CD3605DB	
Spänning		36 V	
Tomgångsvarvtal		4200 min ⁻¹ (Kraftläge) 2600 min ⁻¹ (Tyst läge)	
Kapacitet	Skärdjup	90°	57,5 mm
Batteri tillgängligt för detta verktyg*		Multivolt batteri	
Vikt**		3,0 kg (BSL36A18) 3,3 kg (BSL36B18)	

* Befintliga batterier (BSL3660/3620/3626, BSL18xx-serien, etc.) kan inte användas med detta verktyg.

** Enligt EPTA-procedur 01/2014

ANMÄRKNING

Beroende på HiKOKIs kontinuerliga forsknings- och utvecklingsarbete, förbehåller HiKOKI rätten till ändringar av tekniska data utan föregående meddelande.

Elektrisk kontroll

- Mjukstart
- Överbelastningsskydd
Denna skyddsfunktion kapar strömmen till motorn i händelse av att motorn överbelastas eller en misstänksam minskning i rotationshastigheten under användning.
När överbelastningsskyddsfunktionen har aktiverats kan motorn stanna.
Om detta händer, släpp upp verktygets brytare och avlägsna orsaken för överbelastningen.
Efter det kan du använda den igen.
- Överhettningsskydd
Denna skyddsfunktion kapar strömmen till motorn och stannar det elektriska verktyget i händelse av överhettning av motorn under drift.
När överhettningsskyddsfunktionen har aktiverats kan motorn stanna.
Om detta händer, släpp upp verktygets brytare och låt den svalna några minuter.
Efter det kan du använda den igen.
- Konstant överbelastningsskydd
Denna skyddsfunktion kan resultera i reducerat varvtal under konstant överbelastning. Om överbelastningen fortsätter kan motorn sluta fungera.
- Funktion för att ställa om rotationshastigheten (Kraftläge / Tyst läge)
(Funktion för Kraftläge / Tyst läge brytare)
Med varje tryck på lägesväljarbrytaren ändras driftläget. (Fig. 12)
Tyst läge minskar maximalt motorvarvtal vilket möjliggör effektivt arbete tystare.
Indikatorlampan för Tyst läge tänds i Tyst läge.
När belastningen ökar under Tyst läge kommer verktyget automatiskt att växla över till Kraftläge och återgå till Tyst läge när belastningen minskar.
I kraftläge görs ingen ändring till Tyst läge även om belastningen minskar.

ANMÄRKNING

- För att aktivera lägesändringar, tryck in brytaren en gång efter det att batteriet har installerats.
- Utsätt inte indikeringspanelen för hårda stötar och skada det ej. Det kan leda till problem.

2. Batteri

Modell	BSL36A18
Spänning	36 V / 18 V (Automatisk växling*)
Batterikapacitet	2,5 Ah / 5,0 Ah (Automatisk växling*)
Tillgängliga sladdlösa produkter**	Multivoltserie, 18V-produkt
Tillgänglig laddare	Glidladdare för litiumjonbatterier

* Verktyget växlar över automatiskt.

** Se vår allmänna katalog för detaljer.

BATTERILADDNING

Ladda upp batteriet enligt de följande anvisningarna innan du använder ditt elektriska verktyg.

1. Anslut laddarens nätkabel till ett nätuttag.

Laddningsindikatorlampan kommer att blinka rött (med intervaller på 1 sekund) efter att nätkabeln ansluts till laddaren.

2. Sätt i batteriet i laddaren.

Sätt i batteriet ordentligt i laddaren såsom visas i Bild 17 (på sidan 5).

3. Laddning

När ett batteri sätts i laddaren kommer laddningsindikatorlampan att blinka blått.

När batteriet blir fulladdat kommer laddningsindikatorlampan att lysa grönt. (Se Tabell 1)

- (1) Laddningsindikatorlampan lyser/blinkar
Laddningsindikatorlampans indikeringar visas i tabell 1, alltefter tillståndet på laddaren eller det uppladdningsbara batteriet.

Tabell 1

Laddningsindikatorlampans indikeringar				
Laddningsindikatorlampa (RÖD/BLÅ/GRÖN/LILA)	Före laddning	Blinkar (RÖD)	Lyser 0,5 sekunder. Lyser inte under 0,5 sekunder. (släckt 0,5 sekunder)	Ansluten till strömkälla
	Under laddning	Blinkar (BLÅ)	Lyser 0,5 sekunder. Lyser inte i 1 sekund. (avstängd i 1 sekund)	Batterikapaciteten vid mindre än 50%
		Blinkar (BLÅ)	Lyser 1 sekund. Lyser inte under 0,5 sekunder. (släckt 0,5 sekunder)	Batterikapaciteten vid mindre än 80%
		Lyser (BLÅ)	Lyser ihållande	Batterikapaciteten vid mer än 80%
	Laddning avslutad	Lyser (GRÖN)	Lyser ihållande (Kontinuerlig ljudsignal: ungefär 6 sekunder)	
	Överhettad standbyläge	Blinkar (RÖD)	Lyser 0,3 sekunder. Lyser inte under 0,3 sekunder. (släckt 0,3 sekunder)	Batteriet överhettat. Kan inte ladda. (laddning kommer att börja när batteriet svalnat).
	Går inte att ladda	Flimrar (LILA)	Lyser 0,1 sekunder. Lyser inte 0,1 sekunder. (släckt 0,1 sekunder) ■ ■ ■ ■ ■ ■ ■ ■ ■ ■ ■ ■ ■ ■ ■ ■ (Intermittent ljudsignal: ungefär 2 sekunder)	Fel i batteriet eller laddaren

(2) Angående temperaturer och laddningstid för det uppladdningsbara batteriet
Temperaturer och laddningstider blir som visas i **Tabell 2**.

Tabell 2

Laddare		UC18YSL3				
Batteri	Typ av batteri	Li-ion				
	Temperaturer vid vilka batterierna kan laddas	0°C–50°C				
	Laddningsspänning	V	14,4		18	
	Laddningstid, ca. (vid 20°C)	min	BSL14xx-serien		BSL18xx-serien	
(4 celler)			(8 celler)	(5 celler)	(10 celler)	(10 celler)
		BSL1415S : 15 BSL1415 : 15 BSL1415X : 15 BSL1420 : 20 BSL1425 : 25 BSL1430C : 30	BSL1430 : 20 BSL1440 : 26 BSL1450 : 32 BSL1460 : 38	BSL1815S : 15 BSL1815 : 15 BSL1815X : 15 BSL1820 : 20 BSL1820M : 20 BSL1825 : 25 BSL1830C : 30 BSL1850C : 32	BSL1830 : 20 BSL1840 : 26 BSL1850 : 32 BSL1860 : 38	BSL36A18 : 32 BSL36B18 : 52
USB	Laddningsspänning	V	5			
	Laddningsström	A	2			

ANMÄRKNING

Laddningstiden kan variera enligt omgivningstemperaturen och nätspänningen.

4. Dra ut laddarens nätkabel ur nätuttaget.

5. Fatta ett stadigt tag i laddaren och dra ut batteriet ur laddaren.

ANMÄRKNING

Kom ihåg att dra ut batteriet ur laddaren efter användning och att spara det.

Angående elektrisk urladdning i händelse av nya batterier, etc.

Eftersom den inre kemiska substansen i nya batterier och batterier som inte har använts under en längre tid inte är aktiverad, kan den elektriska urladdningen vara låg när de används den första och andra gången. Detta är ett tillfälligt fenomen, och den normala tiden som krävs för att ladda kommer att återställas genom att ladda batterierna 2–3 gånger.

Hur man får batterierna att räcka längre.

- Ladda batterierna innan de har blivit helt urladdade. När du känner att verktygets effekt minskar, sluta använda verktyget och ladda dess batteri. Om du fortsätter att använda verktyget och laddar ur den elektriska strömmen, kan batteriet skadas och dess livslängd förkortas.
- Undvik att ladda vid höga temperaturer. Ett uppladdningsbart batteri är varmt direkt efter användning. Om ett sådant batteri laddas omedelbart efter användning försämras dess inre kemiska substans, och batteriets livslängd förkortas. Låt batteriet vara och ladda det efter att det har svalnat ett tag.

FÖRSIKTIGT

- Om batteriet laddas när det är varmt efter att ha stått en längre tid i direkt solljus eller på grund av att batteriet nyligen använts, kommer laddarens laddningsindikatorlampa att lysa i 0,3 sekunder och sedan vara släckt i 0,3 sekunder (avstång i 0,3 sekunder). Om detta inträffar, låt batteriet svalna innan du börjar ladda.
- När laddningsindikatorlampan flimrar (med 0,2-sekunders intervaller), kontrollera och avlägsna alla främmande föremål från laddarens batterikontakt. Om det inte finns några främmande föremål är det troligt att det är fel på batteriet eller laddaren. Ta den till en auktoriserad serviceverkstad.
- Det tar ca tre sekunder för den inbyggda mikrodatorn i UC18YSL3 att avkänna att en pågående laddning avbrutits och batteriet tagits ur. Vänta därför i minst tre sekunder innan batteriet på nytt sätts i laddaren för fortsatt laddning. Det kan hända att batteriet inte laddas upp på korrekt sätt om batteriet sätts i laddaren på nytt inom tre sekunder.

- (*1) Om lägesväljarfunktionen

Driftläget ändras varje gång lägesväljaren trycks in. När tyst läge är valt tänds indikatorn för tyst läge. Tyst läge minskar det maximala motorvarvtalet, vilket möjliggör effektivt arbete med mindre buller. Om belastningen ökar när motorn körs i tyst läge aktiveras kraftläget automatiskt. Dessutom aktiveras tyst läge igen om belastningen minskar igen. I kraftläget aktiveras skyddsfunktionen för att reducera varvtalet om verktyget utsätts för en kontinuerlig, tung belastning.

Läge	Varvtal utan belastning
Kraft	4200 min ⁻¹
Tyst	2600 min ⁻¹

ANMÄRKNING

- Läget ändras endast efter att ett batteri satts i och startomkopplaren dras ut en gång.
- Det aktuella läget bibehålls även efter att startomkopplaren slås på/av, eller batteriet tas bort/sätts i igen.

- (*2)

Dammuppsamlingslådan kan bli varm efter användning av en sågklinga med specialskär. Var försiktig vid hantering.

LED-LAMPANS VARNINGSSIGNALER (Bild 26)

Denna produkt har funktioner som utformats för att skydda själva verktyget liksom batteriet. Om någon av säkerhetsfunktionerna aktiveras under användning när omkopplaren är dragen, blinkar LED-lampan enligt beskrivningen i **Tabell 3**. Följ de anvisningar som finns beskrivna under avhjälpande åtgärder om någon av säkerhetsfunktionerna aktiveras.



Bild 26

MONTERING OCH ANVÄNDNING

Åtgärd	Bild	Sida
Justera skärddjupet	9	3
Kaplinje	10	3
Startomkopplarens manövrering	11	4
Om lägesväljarfunktionen (*1)	12	4
Indikator för återstående batterinivå	13	4
Använda LED-lampan	14	4
Montera styrdelen (säljs separat)	15	4
Borttagning och isättning av batteri	16	5
Laddning	17	5
Hålla verktyget	18	5
Anslutning till dammsugare (säljs separat)	19	5
Demontera sågbladet	20	6
Montera sågbladet (*2)	21	6
Att ladda en USB-enhet från ett eluttag	22-a	7
Att ladda en USB-enhet och ett batteri från ett eluttag	22-b	7
Hur man laddar USB-enheten	23	7
När laddning av en USB-enhet har slutförts	24	7
Välja tillbehör	—	289

Tabell 3

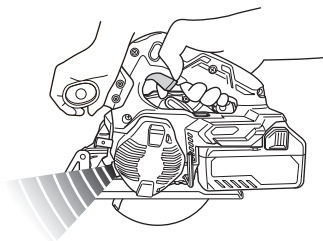
Skyddsfunktion	Överhettningsskydd	Överbelastningsskydd
Verktysstatus	Motorn stannade under drift	Motorn stannade under drift
LED-lampans status	0,5 sekund ■ ■ ■ ■ ■ ■ ■ ■ ■ ■	0,1 sekund ■■■■■■■■■■■■■■■■■■■■
Indikatorlampans ljuslägen	Kraftläge: Släckt Tyst läge: Lyser	Kraftläge: Släckt Tyst läge: Lyser
Orsak	Hög temperatur i motorn	Motorn är överbelastad
Motåtgärd	Låt enheten svalna helt. LED-lampan bör sluta blinka ungefär 10 sekunder efter att strömbrytaren släppts.	Avlägsna orsaken till överbelastningen. LED-lampan bör sluta blinka ungefär 10 sekunder efter att strömbrytaren släppts.

KASSERING AV SPÅN (Bild 25)

VARNING

När du avlägsnar sågspån, måste du föst se till att verktyget är avstängt och att batteriet har tagits bort.

ANMÄRKNING

- Spånen och dammuppsamlingslådan kan vara varma omedelbart efter kapning av stålmaterial. Vidrör dem inte.
- Var försiktig när du håller ut spånen, så att de inte kommer in i verktygets motor eller batteriöppningen.
- Håll ut spånen i dammuppsamlingslådan innan du byter det material som ska sågas.

FÖRSIKTIGT

- Håll ut spånen i dammuppsamlingslådan innan de når över gränsmarkeringarna.
- Dammuppsamlingens effektivitet reduceras om detta inte följs. Värmen från spånen kan dessutom deformera dammuppsamlingslådan.
- (1) Tryck på fliken på dammkåpans undersida, öppna dammkåpan och håll ut spånen som finns i dammuppsamlingslådan.
- (2) Stäng dammkåpan och fäst haken.

UNDERHÅLL OCH INSPEKTION

1. Kontroll av sågblad

Byt ut eller slipa sågbladet så snart det är slött eller slitet, eftersom användning av ett slött sågblad sänker arbetseffektiviteten och kan också resultera i motorns funktionsavbrott.

2. Kontroll av skruvförband

Kontrollera alla monteringssskruvar med jämna mellanrum och kontrollera att de är ordentligt fastdragna. Om någon av skruvarna skulle lossa, dra omedelbart åt dem. Om du inte gör det kan det leda till allvarlig fara.

3. Underhåll av motorenhet

Motorlindningen är en viktig del av detta verktyg. Undvik skada och var noga med att undvika kontakt med rengöringsolja eller vatten. Damm eller partikelansamling i motorn kan resultera i skador.

4. Kontroll och underhåll av klingskyddet

Se alltid till att klingskyddet rör sig smidigt. Klingskyddet skall omedelbart repareras i händelse av felfunktion.

5. Inspektion av terminaler (verktyg och batteri)

Kontrollera att spån och damm inte har ansamlats på terminalerna. Kontrollera ibland före, under och efter operationen.

FÖRSIKTIGT

Ta bort eventuella spån eller damm som kan ha ansamlats på terminalerna.

Underlåtenhet att göra detta kan leda till funktionsstörning.

6. Rengöring av utsidan

När elverktyget blir smutsigt, torka av det med en torr mjuk trasa eller en trasa fuktad i tvålvatten. Använd aldrig klorlösningar, bensin eller thinner då de smälter plast.

7. Förvaring

Förvara elverktyget och batteriet på ett ställe där temperaturen inte överstiger 40°C och där inte barn kommer åt den.

ANMÄRKNING

Förvaring av litiumjonbatterier.

Se till att litiumjonbatterier är fulladdade innan de förvaras.

En längre tids förvaring (3 månader eller mer) av batterier med en låg laddningsnivå kan leda till försämrade prestanda, väsentligt minskad användningstid för batterierna eller att batterierna inte kan hålla laddningen.

Men väsentligt minskad användningstid för batterier kan återställas genom upprepad laddning och användning av batterierna två till fem gånger.

Om batteriernas användningstid förblir extremt kort även efter upprepad laddning och användning, anse att batterierna är slut och köp nya batterier.

FÖRSIKTIGT

Vid användning och underhåll av elverktyg måste de säkerhetsbestämmelser och standarder som gäller i respektive land iakttas.

Viktigt meddelande för batterier till HiKOKI batteridrivna elektriska verktyg

Använd alltid anvisade originalbatterier. Vi kan inte garantera säkerheten och prestanda för våra batteridrivna elektriska verktyg som används med andra batterier än de vi anvisat eller när batterier har tagits isär och modifierats (så som isärtagning och utbyte av celler eller andra inre delar).

GARANTI

Vi garanterar HiKOKI Elektriska verktyg i enlighet med lagstadgade/landsspecifika bestämmelser. Denna garanti täcker inte defekter eller skada på grund av felaktig användning, missbruk eller normal förslitning. Vid reklamation, var god att skicka det elektriska verktyget, ej isärtaget, med GARANTIBEVIS som hittas i slutet på denna instruktion, till en auktoriserad HiKOKI serviceverkstad.

Information angående buller och vibrationer

Uppmätta värden har bestämts enligt EN62841 och fastställts i enlighet med ISO 4871.

A-vägd ljudeffektnivå: 112 dB (A)

A-vägd ljudtrycksnivå: 101 dB (A)

Osäkerhet K: 3 dB (A)

Använd hörselskydd.

Vibration totalvärdet (trix vektorsumma) har bestämts enligt EN62841.

Kapa metall:

Vibrationsavgivning värde $a_h = 1,9 \text{ m/s}^2$

Osäkerhet K = 1,5 m/s^2

Det deklarerade totalvärdet för vibration och det deklarerade bulleremissionsvärdet har uppmätts i enlighet med en standardtestmetod och kan användas för att jämföra ett verktyg med ett annat.

De kan även användas vid en preliminär exponeringsbedömning.

VARNING

- Vibrations- och bulleremissionerna under faktisk användning av elverktyget kan skilja sig från det deklarerade totalvärdet beroende på hur verktyget används, särskilt vilken typ av arbetsstycke som bearbetas; och

- Identifiera säkerhetsåtgärder som kan utföras för att skydda operatören som baseras på en uppskattning av utsättning i verkligheten (tar med i beräkningen alla delar av användandet så som när verktyget är avstängt och när det körs på tomgång utöver ut då startomkopplaren används).

ANMÄRKNING

Beroende på HiKOKIs kontinuerliga forsknings- och utvecklingsarbete, förbehåller HiKOKI rätten till ändringar av tekniska data utan föregående meddelande.

FELSÖKNING

Använd felsökningstabellen nedan om redskapet inte fungerar normalt. Om detta inte löser problemet, kontakta din återförsäljare eller ett auktoriserat HiKOKI servicecenter.

1. Motordrivet redskap

Symptom	Möjlig orsak	Åtgärd
Verktyget kör inte	Batteriet är urladdat	Ladda batteriet.
	Batteriet är inte fullt installerat.	Skjut in batteriet tills du hör ett klick.
Verktyget stannade plötsligt	Motorn är överbelastad	Avlägsna problemet som orsakar överbelastningen.
	Överbelastningsskydd är i drift.	
	Batteriet är överhettat.	Låt batteriet svalna.
Stannade plötsligt	Motorn överbelastades kontinuerligt.	Se "LED-LAMPANS VARNINGSSIGNALER".
Motorvarvtalet minskade under drift	Motorn överbelastades kontinuerligt.	Se "LED-LAMPANS VARNINGSSIGNALER".
Skär inte bra	Sågbladet är slitet eller saknar tänder.	Byt ut mot ett nytt sågblad.
	Bulten är lös.	Dra åt bulten ordentligt.
	Sågbladet är monterat baklänges.	Montera sågbladet i rätt riktning.
Omkopplaren kan inte dras ut	Omkopplarspärren är inte tillräckligt intryckt.	Tryck in omkopplarspärren hela vägen.
Sågspänstömningen fungerar dåligt	Sågspån har ansamlats i sågkåpan.	Ta bort sågspånen från sågkåpan.
Batteriet kan inte installeras	Att försöka installera ett annat batteri än det som anges för verktyget.	Vänligen installera ett multivoltsbatteri.

2. Laddare

Symptom	Möjlig orsak	Åtgärd
Laddningsindikatorns lampa flimrar snabbt i lila och batteriet börjar inte ladda.	Batteriet har inte satts i hela vägen.	Sätt i batteriet ordentligt.
	Det finns främmande föremål i batteripolen eller där batteriet är monterat.	Avlägsna det främmande föremålet.
Laddningsindikatorns lampa blinkar i rött och batteriet börjar inte ladda.	Batteriet har inte satts i hela vägen.	Sätt i batteriet ordentligt.
	Batteriet är överhettat.	Vid upphörande av användning kommer batteriet automatiskt att börja ladda om temperaturen sjunker, men detta kan även minska batteriets livslängd. Det rekommenderas att batteriet kyls av på en välventilerad plats med skydd från direkt solljus innan det laddas.
Batteriets användningstid är kort fastän batteriet är fulladdat.	Batteriets livslängd är slut.	Byt ut batteriet mot ett nytt.
Det tar lång tid att ladda batteriet.	Batteriets, laddarens eller den omgivande miljöns temperatur är mycket låg.	Ladda batteriet inomhus eller på en varmare plats.
	Laddarens ventiler är blockerade, vilket gör att de inre delarna överhettas.	Undvik att blockera ventilationsöppningarna.
	Kylfläkten är inte igång.	Kontakta ett auktoriserat HiKOKI-servicecenter för reparation.
USB-strömlampan har slagits av och USB-enheten laddar inte.	Batterikapaciteten har blivit låg.	Byt ut batteriet mot ett med kapacitet kvar.
		Anslut laddarens nätkabel till ett vägguttag.
USB-strömlampan slås inte av fastän USB-enheten har laddats färdigt.	USB-strömlampan lyser grönt för att indikera att USB-laddning är möjligt.	Detta är inte ett fel.
Det är osäkert vad USB-enhetens laddningsstatus är, eller om den har laddats färdigt.	USB-strömlampan slås inte av fastän laddningen har slutförts.	Kontrollera den USB-enhet som laddas för att bekräfta dess laddningsstatus.
Laddning av en USB-enhet pausas halvvägs.	Laddaren anslöts till ett eluttag medan USB-enheten laddades med batteriet som strömkälla.	Detta är inte ett fel. Laddaren pausar USB-laddning under cirka 5 sekunder när den växlar mellan strömkällor.
	Ett batteri sattes i laddaren medan USB-enheten laddades med ett vägguttag som strömkälla.	
Laddning av USB-enheten pausas halvvägs när batteriet och USB-enheten laddas samtidigt.	Batteriet är fulladdat.	Detta är inte ett fel. Laddaren pausar USB-laddning i ungefär 5 sekunder medan den kontrollerar ifall batteriet har laddats färdigt.
Laddning av USB-enheten påbörjas inte när batteriet och USB-enheten laddas samtidigt.	Den återstående batterikapaciteten är mycket låg.	Detta är inte ett fel. När batterikapaciteten når en viss nivå påbörjas USB-laddning automatiskt.

GENERELLE SIKKERHEDSADVARSLER FOR ELEKTRISK VÆRKTØJ

⚠ ADVARSEL

Læs alle sikkerhedsforskrifter, instruktioner, illustrationer og specifikationer, der følger med dette elektriske værktøj.

Det kan medføre elektrisk stød, brand og/eller alvorlig personskade, hvis alle instruktionerne nedenfor ikke overholdes.

Gem alle advarsler og instruktioner, så du har dem til senere brug.

Termen "elektrisk værktøj" i advarselne henviser til værktøj, der tilsluttes lysnettet (med ledning), eller batteridrevet, (ledningsfrit) elektrisk værktøj.

1) Sikkerhed for arbejdsområde

- Hold arbejdsområdet rent og tilstrækkeligt oplyst.
Rodede eller mørke områder øger risikoen for ulykker.
- Anvend ikke elektrisk værktøj, hvis der er eksplosionsfare, f.eks. i nærheden af brændbare væsker, gasser eller støv.
Elektrisk værktøj frembringer gnister, som kan antænde støv eller dampe.
- Hold børn og tilskuere væk, mens det elektriske værktøj anvendes.
Distractioner kan medføre, at du mister kontrollen over værktøjet.

2) Elektrisk sikkerhed

- Det elektriske værktøjs stik skal passe til stikkontakten. Foretag aldrig nogen form for ændringer af stikket. Brug ikke adapterstik til jordet (jordforbundet) elektrisk værktøj.
Stik, der ikke er ændret, og egnede stikkontakter nedsætter risikoen for elektrisk stød.
- Undgå berøring af jordede eller jordforbundne overflader, f.eks. rør, radiatorer, komfurer og køleskabe.
Der er en øget risiko for elektrisk stød, hvis kroppen er jordet eller jordforbundet.
- Udsæt ikke det elektriske værktøj for regn eller våde omgivelser.
Hvis der trænger vand ind i det elektriske værktøj, øges risikoen for elektrisk stød.
- Misbrug ikke ledningen. Brug aldrig ledningen til at bære, trække eller afbryde det elektriske værktøj. Undgå, at ledningen kommer i kontakt med varmekilder, olie, skarpe kanter eller bevægelige dele.
Beskadigede eller sammenfiltrede ledninger øger risikoen for elektrisk stød.
- Når et elektrisk værktøj anvendes udendørs, skal der anvendes en forlængerledning, der er egnet til udendørs brug.
Ved brug af en ledning, der er egnet til udendørs brug, reduceres risikoen for elektrisk stød.
- Hvis du er nødsaget til at anvende det elektriske værktøj på et fugtigt sted, skal du anvende en strømforsyning, der er beskyttet med en fejlstrømsafbryder (RDC).
Brug af RDC reducerer risikoen for elektrisk stød.

3) Personlig sikkerhed

- Vær årvågen, hold opmærksomheden rettet mod arbejdet, og brug fornuften, når du anvender et elektrisk værktøj.
Anvend ikke et elektrisk værktøj, hvis du er træt eller påvirket af narkotika, alkohol eller medicin.

Et øjeblik uopmærksomhed, mens det elektriske værktøj anvendes, kan medføre alvorlig personskade.

- Brug personligt sikkerhedsudstyr. Brug altid beskyttelsesbriller.
Ved brug af sikkerhedsudstyr som støvmaske, skridsikre sikkerhedssko, hjelm eller høreværn, når disse er påkrævet, reduceres antallet af personskader.
 - Undgå utilsigtet start af værktøjet. Kontrollér, at kontakten er slået fra, før værktøjet slutes til lysnettet og/eller batteripakke, eller før du samler værktøjet op eller bærer på det.
Hvis du har fingeren på kontakten, når du bærer værktøjet, eller kontakten er slået til, når det elektriske værktøj tilføres strøm, øges risikoen for ulykker.
 - Afmonter alle justeringsnøgler eller skruenøgler, før det elektriske værktøj startes.
En skruenøgle eller en anden type nøgle, der sidder fast på en af det elektriske værktøjs roterende dele, kan medføre personskade.
 - Pas på ikke at få overbalance. Sørg hele tiden for at have et forsvarligt fodfæste og holde balancen.
Derved kan du bedre styre det elektriske værktøj i uventede situationer.
 - Bær egnet påklædning. Vær ikke iført løst tøj eller løse smykker. Hold dit hår og tøj væk fra bevægelige dele.
Løst tøj, løse smykker eller langt hår kan komme i klemme i de bevægelige dele.
 - Hvis der medfølger anordninger til udsugning og opsamling af støv, skal du kontrollere, at disse tilsluttes og anvendes på korrekt vis.
Brug af støvopsamling kan reducere støvrelaterede risici.
 - Lad ikke kendskab erhvervet gennem hyppig brug af værktøjer være en sovepude for dig, der får dig til at ignorere sikkerhedsprincipper for værktøjet.
En skødesløs handling kan forårsage alvorlig tilskadekomst i en brøkdelt af et sekund.
- #### 4) Brug og vedligeholdelse af elektrisk værktøj
- Pres ikke det elektriske værktøj. Brug det rigtige elektriske værktøj til den pågældende opgave.
Arbejdet udføres bedre og mere sikkert ved brug af det rigtige værktøj ved den tilsigtede hastighed.
 - Anvend ikke det elektriske værktøj, hvis kontakten ikke tænder og slukker værktøjet.
Alt elektrisk værktøj, der ikke kan styres ved hjælp af kontakten, er farligt og skal repareres.
 - Tag stikket ud af stikkontakten, og/eller fjern batteripakken, hvis den er aftagelig, fra det elektriske værktøj, før du foretager justeringer, skifter tilbehør eller lægger det elektriske værktøj til opbevaring.
Sådanne præventive sikkerhedsforanstaltninger reducerer risikoen for at starte det elektriske værktøj utilsigtet.
 - Opbevar elektrisk værktøj, der ikke er i brug, utilgængeligt for børn, og lad ikke personer, der ikke er vant til elektrisk værktøj, eller som ikke har læst denne vejledning, anvende det elektriske værktøj.
Elektrisk værktøj er farligt i hænderne på uerfarne brugere.
 - Vedligehold elektrisk værktøj og tilbehør. Kontrollér for bevægelige dele, der er monteret forkert eller sidder fast, defekte dele eller andre forhold, der kan påvirke det elektriske værktøjs drift. Hvis det elektriske værktøj er beskadiget, skal det repareres før brug.
Mange ulykker skyldes dårligt vedligeholdt elektrisk værktøj.

SIKKERHEDSADVARSLER FOR AKKU-METALSAV

Skæreprocedurer

- a) **⚠ DANGER: Hold hænderne væk fra skæreamrådet og klingens.**
Hvis begge hænder bruges til at holde saven, kan du ikke skære dem på klingens.
- b) **Ræk ikke ned på undersiden af arbejdsemnet.**
Afskærringen kan ikke beskytte dig mod klingens under arbejdsemnet.
- c) **Justér skæredybden til arbejdsemnets tykkelse.**
Der skal være under en hel tand af klingens synlig under arbejdsemnet.
- d) **Hold aldrig arbejdsemnet i dine hænder, og læg det ikke hen over dine ben, mens der skæres. Du skal afsikre arbejdsemnet på et stabilt underlag.**
Det er vigtigt at understøtte emnet ordentligt for at mindske risikoen for, at kroppen er i vejen, klingens går i hak, eller at du mister kontrollen.
- e) **Hold fast i det elektriske værktøj på de isolerede gribeblader, når betjening udføres, hvor skæreværktøjet kan komme til at røre skjult ledningsføring.**
Kontakt med en "strømførende" ledning kan også gøre synlige metaldele på det elektriske værktøj "strømførende" og kan give operatøren elektrisk stød.
- f) **Undgå at ved ripning skal du altid anvende et parallelanslag eller et ligekantstyr.**
Dette forbedrer skærenøjagtigheden og mindsker risikoen for, at klingens går i hak.
- g) **Anvend altid klinger med akselhul i den korrekte størrelse og form (diamant i forhold til rund).**
Klinger, der ikke passer til monteringshardwaren for saven, følger ikke savens bane og gør, at du mister kontrollen over saven.
- h) **Anvend aldrig beskadigede eller forkerte klingskiver eller bolte.**
Klingskiverne og bolten blev designet specielt til din sav for optimal ydeevne og driftssikkerhed.

Årsager til tilbageslag og relaterede advarsler

- Tilbageslag er en pludselig reaktion på en klemt, fastsiddende eller skæv savklinge, der får en ukontrolleret sav til at løfte sig op og ud af arbejdsemnet og hen mod operatøren;
- Når klingens kommer i klemme eller sidder fast, fordi savsnittet bliver for smalt, stopper klingens, og motorreaktionen driver værktøjet hurtigt tilbage mod operatøren;
- Hvis klingens bliver snoet eller skævt i skæret, kan tænderne på bagkanten af klingens grave ind i øverste overflade af træet og få klingens til at falde ud af kærven og springe tilbage mod operatøren.

Tilbageslag er et resultat af misbrug af saven og/eller forkert driftshåndtering eller -betingelser og kan undgås ved at tage passende forholdsregler som angivet nedenfor.

- a) **Fasthold et stramt greb på saven, og placér dine arme, så du kan modstå tilbageslagets kraft. Placér din krop på hver side af klingens, men ikke i lige linje med den.**
Tilbageslag kan få saven til sat springe bagud, men tilbageslagets kraft kan kontrolleres af operatøren, hvis der tages passende forholdsregler.
- b) **Når klingens binder, eller når en savning af en eller anden grund afbrydes af den, skal du løse udløseren og holde saven stille i materialet, indtil klingens stopper helt.**
Forsøg aldrig at fjerne saven fra emnet eller trække saven baglæns, mens klingens er i bevægelse, eller der kan forekomme tilbageslag.

- f) **Sørg for, at skæreværktøj er skarpt og rent.**
Der er mindre risiko for, at korrekt vedligeholdt skæreværktøj med skarpe kanter sætter sig fast, og det er nemmere at styre.
- g) **Brug det elektriske værktøj, tilbehør og bits osv. i overensstemmelse med denne vejledning under hensyntagen til arbejdsforholdene og det arbejde, der skal udføres.**
Der kan opstå farlige situationer, hvis det elektriske værktøj bruges til andre formål end de tilsigtede.
- h) **Hold håndtag og gribeblader tørre, rene og fri for olie og fedt.**
Glatte håndtag og gribeblader gør sikker håndtering og kontrol over værktøjet i uventede situationer umulig.

- 5) **Brug og vedligeholdelse af batteriværktøj**
 - a) **Genopladning må kun udføres med den oplader, der er specificeret af producenten.**
En oplader, der passer til en type batteripakke, kan give risiko for brand, når den anvendes med en anden batteripakke.
 - b) **Anvend kun elektrisk værktøj sammen med specielt angivne batteripakker.**
Anvendelse af andre batteripakker kan muligvis give risiko for tilskadekomst og brand.
 - c) **Når batteripakken ikke anvendes, skal du opbevare den væk fra andre metalobjekter som fx papirclips, mønter, nøgler, søm, skruer eller andre små metalobjekter, der kan lave en forbindelse fra den ene pol til den anden.**
Kortsluttet batteripolene, kan der opstå forbrændinger eller en brand.
 - d) **Under særligt dårlige omstændigheder kan der sive væske ud af batteriet; Undlad at komme i berøring med den. Hvis du ved et uheld alligevel kommer i kontakt med væsken, skal du skylle med vand. Hvis væsken kommer i kontakt med øjnene, skal du desuden søge lægehjælp.**
Væske, der siver ud fra batteriet, kan irritere huden eller give forbrændinger.
 - e) **Anvend ikke en batteripakke eller et værktøj, der er beskadiget eller ændret.**
Beskadigede eller ændrede batterier kan udvise uforudsigelig adfærd, der medfører brand, eksplosion eller risiko for tilskadekomst.
 - f) **Udsæt ikke en batteripakke eller et værktøj for åben ild eller overdreven temperatur.**
Udsættelse for åben ild eller temperaturer på over 130°C kan medføre eksplosion.
 - g) **Følg alle opladningsinstruktioner, og oplad ikke batteripakken eller værktøjet uden for det temperaturområde, der er angivet i instruktionerne.**
Forkert opladning eller opladning ved temperaturer uden for det angivne område kan beskadige batteriet og øge risikoen for brand.

6) Service

- a) **Få foretaget serviceeftersyn af dit elektriske værktøj hos en kvalificeret reparationstekniker, der kun bruger originale reservedele.**
Derved sikres det, at sikkerheden ved det elektriske værktøj opretholdes.
- b) **Udfør aldrig service på beskadigede batteripakker.**
Service på batteripakker bør kun udføres af producenten eller autoriserede serviceudbydere.

FORHOLDSREGEL

Hold børn og fysisk svagelige personer på afstand. Når værktøjet ikke er i brug, skal det opbevares utilgængeligt for børn og fysisk svagelige personer.

Dansk

Foretag eftersyn og korrigerende handlinger for at fjerne årsagen til, at klingen binder.

- c) **Når du genstarter saven i arbejdsområdet, skal du placere savklingen midt i kærven, så savtakkerne ikke sidder fast i materialet.**

Hvis en savklinge binder, kan den svinge opad og slå tilbage fra arbejdsområdet, idet du genstarter saven.

- d) **Understøt store brædder for at mindske risikoen for, at klingen kommer i klemme og slår tilbage.**

Store brædder har en tendens til at hænge under deres egen vægt. Støttende elementer skal anbringes under brættet på begge sider, tæt på skærelinjen og tæt på brættets kant.

- e) **Brug ikke sløve eller beskadigede klinger.**

Usløbne eller forkert indstillede klinger giver en smal kærve, der medfører høj friktion, en klinge, der binder og tilbageslag.

- f) **Klingedybdehåndtaget skal være stramt og sikkert spændt, før du saver.**

Hvis klingejusteringen skifter under savning, kan det medføre, at klingen binder og slår tilbage.

- g) **Vær ekstra forsigtig, når du saver i eksisterende vægge eller andre blinde områder.**

Den fremstående klinge skærer genstande, der kan medføre tilbageslag.

Funktion for nedre afskærmning

- a) **Kontrollér, at den nedre afskærmning er ordentligt lukket før hver anvendelse. Anvend ikke saven, hvis den nedre afskærmning ikke bevæger sig frit og lukker øjeblikkeligt. Spænd aldrig den nedre afskærmning op, og bind den ikke i den åbne position.**

Hvis du kommer til at tabe saven, kan den nedre afskærmning blive bøjet.

Hævd den nedre afskærmning med tilbagetrækningshåndtaget, og sørg for, at den bevæger sig frit og ikke rører ved klingen eller andre dele, i alle skærevinkler og -dybder.

- b) **Kontrollér funktionen af den nedre afskærmnings fjeder. Hvis afskærmningen og fjederen ikke fungerer ordentligt, skal der udføres serviceeftersyn af dem før brug.**

Den nedre afskærmning kan fungere sløvt som følge af beskadigede dele, klæbrige aflejringer eller ophobning af snævs.

- c) **Den nedre afskærmning kan kun trækkes tilbage manuelt ved særlige skæringer såsom "indstiksskæringer" og "sammensatte skæringer". Hæv den nedre afskærmning med tilbagetrækningshåndtaget, og så snart klingen rammer materialet, skal du slippe den nedre afskærmning.**

Ved at anden savning skal den nedre afskærmning aktiveres automatisk.

- d) **Hold altid øje med, at den nedre afskærmning dækker klingen, før du lægger saven på bænken eller gulvet.**

En ubeskyttet, efterløben klinge får saven til at gå baglæns og save i alt, den har i nærheden.

Vær opmærksom på den tid, det tager for klingen at stoppe, efter at kontakten er sluppet.

6. Stik ikke genstande ind i opladerens ventilationsåbninger. Hvis metalgenstande eller brændbare stoffer kommer ind i opladerens ventilationsåbninger, kan det give elektriske stød eller ødelægge opladeren.

7. Brug af et uslidt batteri vil forårsage beskadigelse af opladeapparatet.

8. Når batteriet har nået slutningen af sin levetid, skal du levere det tilbage til den forretning, hvor du købte det. Bortskaf ikke det afladede batteri.

9. Brug høreværn for at beskytte ørerne under arbejdet.

10. Brug kun klinge-diameter, som specificeret på maskinen.

11. Brug ikke nogen form for slibeskive.

12. Anvend ikke savklinger, der er deformere eller revnede.

13. Anvend ikke savklinger af højhastighedsstål.

14. Anvend ikke savklinger, der ikke overholder de egenskaber, der er angivet i disse instruktioner.

15. Stop ikke savklinger ved tryk fra siden på skiven.

16. Hold altid savklingerne skarpe.

17. Sørg for, at den nedre afskærmning bevæger sig jævnt og frit.

18. Anvend aldrig rundsaven med dens nedre afskærmning fastsat i den åbne position.

19. Sørg for, at tilbagetrækningsmekanismen på afskærmningssystemet fungerer korrekt.

20. Anvend aldrig rundsaven, hvor savklingen vender opad eller til siden.

21. Sørg for, at materialet er fri for fremmedlegemer såsom søm.

22. Savklingerne skal være 150 mm.

23. Træk batteriet ud, før du foretager justeringer, serviceeftersyn eller vedligeholdelse.

24. Vær opmærksom på tilbageslag.

Denne rundsav er udstyret med en elektrisk bremse, som træder i kraft når omskifteren udløses. Sørg for at holde godt fast i saven, eftersom der vil forekomme en smule tilbageslag, når bremsen træder i kraft.

25. Sørg for, at strømkilden til anvendelse overholder strømkravene angivet på produktets typeskilt.

26. Sørg for, at kontakten er i positionen FRA. Hvis batteriet er sat i det elektriske værktøj, mens kontakten er i positionen TIL, starter det elektriske værktøj omgående, hvilket kan medføre alvorlige ulykker.

27. Undgå at skære i tilfælde, hvor basen er kommet op fra materialet.

Hvis savbladet sidder fast, eller hvis af en eller anden årsag skæringen afbrydes, skal triggeren slippes og saven holdes ubevægelig i materialet, indtil savbladet er helt standset. Forsøg aldrig at fjerne savbladet fra arbejdsområdet eller trække saven bagud, mens savbladet er i bevægelse, da dette kan føre til TILBAGESLAG. Undersøg situationen og foretag det nødvendige for at eliminere årsagen til, at savbladet sidder fast.

28. Understøt store paneler for at gøre risikoen for fastklemning af savbladet og TILBAGESLAG mindre. Store paneler har tendens til at synke ned grundet deres egen vægt (Fig. 3). Understøttelse skal placeres under panelet på begge sider i nærheden af snitstregen og i nærheden af panelet som vist i Fig. 2.

Hvordan risiko for fastklemning af savbladet og tilbageslag mindskes

Hvis skæringen kræver, at saven hviler på arbejdsområdet, skal saven hvile på den store del og den lille del af afskåret.

29. Vær specielt forsigtig, når der laves et "lommensnit" i eksisterende vægge eller andre i blinde områder. Det fremspringende savblad kan ramme objekter, som kan bevirke TILBAGESLAG.

Anbring ALDRIG hånden eller fingrene bag saven (Fig. 4). Hvis der opstår tilbageslag, kan saven nemt slynges bagud over din hånd med risiko for en alvorlig skade.

30. **ADVARSEL:** Det er vigtigt at understøtte arbejdsområdet ordentligt og at holde saven fast for at forhindre, at man mister kontrollen over den med personskaade til følge. I Fig. 5 vises en typisk håndunderstøttelse af saven.

EKSTRA SIKKERHEDSADVARSLER

1. Undgå, at fremmedlegemer trænger ind i hullet til tilslutning af det genopladelige batteri.
2. Skil aldrig det genopladelige batteri eller opladeren ad.
3. Kortslut aldrig det genopladelige batteri. Kortslutning af batteriet forårsager en stor elektrisk strømning og overophedning. Det medfører forbrændinger eller beskadigelse af batteriet.
4. Bortskaf ikke batteriet ved at kaste det på et bål. Hvis batteriet brændes, kan det eksplodere.
5. Hvis maskinen bruges uafbrudt i længere tid, kan den blive for varm, hvilket kan føre til, at motoren og kontakten lider overlast. Giv maskinen en pause på ca. 15 minutter.

FORHOLDSREGEL OM LITHIUM-ION-BATTERIET

31. Anbring den brede del af savbasen på den del af arbejdsemnet, som er ordentligt understøttet, ikke på den del, som vil falde af, når skæringen er færdig. Som eksempler vises i **Fig. 6** den KORREKTE måde til afskæring af enden af pladen, og i **Fig. 7** den FORKÆRTE måde. Hvis arbejdsemnet er kort eller lille, skal det spændes fast.

LAD VÆRE MED AT HOLDE KORTE STEDER MED HÅNDEN!

32. Forsøg aldrig at save med randsaven i omvendt stilling i skruestikken. Dette er yderst farligt og kan føre til alvorlige ulykker. (**Fig. 8**)
33. Hvis håndtaget forbliver løst, skaber det en meget farlig situation. Spænd det altid grundigt. (**Fig. 9**)
34. Forud for skæring skal du kontrollere materialet, du skal save i. Hvis materialet forventes at udsende skadelig/giftig støv, skal du sørge for, at støvposen eller et egnet udsugningssystem til støv tilsluttes ordentligt til støvdudledningen.
Bærdesuden støvmaske, hvis den er forhåndenværende.
- Før du begynder at save, skal du bekræfte, at savklingen har opnået omdrejning ved fuld hastighed.
 - Hvis savklingen stopper eller sender unormal støj under drift, skal du omgående slå kontakten FRA.
 - Anvendelse af en rundsav, hvor savklingen vender opad eller til siden er meget farligt. Sådanne ualmindelige anvendelser bør undgås.
 - Ved skæring af materialer skal du altid bære beskyttelsesbriller.
 - Når du har fuldført en opgave, skal du trække batteriet ud.
35. Når du har monteret savklingen, skal du igen bekræfte, at låsehåndtaget er spændt sikkert i den foreskrevne position.
36. Udsæt ikke dine øjne for direkte lys ved at se ind i lyset. Hvis dine øjne vedvarende udsættes for lys, kan der opstå øjenskader.
37. Anvend ikke produktet, hvis værktøjet eller batteriets terminaler (batterifatning) er deformet. Installation af batteriet kan forårsage en kortslutning, der kan resultere i røgd udvikling eller antændelse.
38. Hold værktøjets terminaler (batterifatning) fri for spåner og støv.
- Inden brug skal du sørge for, at spåner og støv ikke har samlet sig i området omkring polerne.
 - Under drift skal du forsøge at undgå, at støv og spåner på værktøjet falder ned på batteriet.
 - Når du stopper drift eller efter brug må du ikke efterlade værktøjet i et område, hvor det kan udsættes for spåner eller støv, der falder ned.
Hvis du gør det, kan det forårsage en kortslutning, der kan resultere i røgd udvikling eller antændelse.
39. Hold altid godt fast i værktøjet med to hænder på håndtagene. (**Fig. 18**)
40. Anvend altid værktøjet og batteriet ved temperaturer på mellem -5°C og 40°C.
41. Anvend en savklinge, der passer til hver type skæremateriale.
42. Anvend en savklinge med en vist hastighed, der er lig med eller højere end rotationshastigheden, der vises på værktøjet.

For at forlænge levetiden er lithium-ion-batteriet udstyret med en beskyttelsesfunktion, der kan stoppe strømudladningen. Hvis situation 1 til 3, der er beskrevet nedenunder, skulle opstå under brug af dette produkt, stopper motoren muligvis, selv om du trykker på kontakten. Dette er ikke selve problemet, men resultatet af beskyttelsesfunktionen.

1. Motoren stopper, hvis der ikke længere er tilstrækkelig med strøm på batteriet.
Hvis dette skulle ske, skal du straks lade batteriet op.
2. Hvis værktøjet er overbelastet, stopper motoren muligvis. Hvis dette skulle ske, skal du fjerne værktøjets kontakt og fjerne årsagerne til overbelastningen. Efter at du har gjort det, kan du anvende værktøjet igen.
3. Hvis batteriet overophedes pga. overbelastning, holder batteriet op med at levere strøm.
I tilfælde heraf skal du indstille brugen af batteriet og lade det køle af. Efter at du har gjort det, kan du anvende værktøjet igen.

Vær desuden opmærksom på følgende advarsler og forholdsregler.

ADVARSEL

For på forhånd at forhindre enhver form for batterilækage, varmeudvikling, røgd udvikling, eksplosion og antændelse, skal du sørge for at være opmærksom på følgende sikkerhedsforanstaltninger.

1. Sørg for, at spåner og støv ikke samler sig på batteriet.
- Under arbejdet skal du sørge for, at der ikke falder spåner og støv ned på batteriet.
- Sørg for, at eventuelle spåner og støv, der falder ned på det elektriske værktøj under arbejdet, ikke samler sig på batteriet.
- Opbevar ikke et ubrugt batteri på et sted, der udsættes for spåner og støv.
- Før du lægger et batteri til opbevaring, skal du fjerne eventuelle spåner og støv, der sidder fast på det, og ikke opbevare det sammen med andre metalobjekter (skruer, søm, osv.).
2. Undlad at punktere batteriet med et skarpt objekt som fx et søm, slå på det med en hammer, træde på det, kaste med det eller udsætte batteriet for voldsomme stød.
3. Undlad at anvende et tydeligt beskadiget eller deformt batteri.
4. Undlad at anvende batteriet i omvendt polaritet.
5. Undlad at tilslutte direkte til elektriske stikkontakter eller en cigarettændere i biler.
6. Undlad at anvende batteriet til andre formål end dem, der er angivet.
7. Hvis batteriet ikke oplades helt, selv efter at den angivne opladetid er gået, skal du øjeblikkeligt stoppe yderligere opladning.
8. Undlad at anbringe eller udsætte batteriet for høje temperaturer eller høje tryk som fx inde i en mikroovn, et tørreapparat eller en beholder med højt tryk.
9. Hold det øjeblikkeligt væk fra åben ild, hvis der opdages en lækage eller ubehagelig lugt.
10. Undlad at anvende det på et sted hvor der udvikles kraftig statisk elektricitet.
11. Hvis der opstår batterilækage, ubehagelig lugt, hvis der udvikles varme, batteriet er misfarvet eller deformt eller på nogen anden måde forekommer unormalt under brug, opladning eller opbevaring, skal du øjeblikkeligt fjerne det fra udstyret eller batteriopladeren og indstille brugen.
12. Nedsænk ikke batteriet i væsker, og lad ikke væsker trænge ind. Indtrængen af ledende væske, som f.eks. vand, kan medføre beskadigelse og forårsage brand eller eksplosion. Opbevar batteriet på et køligt, tørt sted, væk fra brændbart materiale. Områder med ætsende gas skal undgås.

Dansk

FORSIGTIG

1. Hvis du får væske, der er lækket fra batteriet, i øjnene, må du ikke gnide i øjnene, men vaske dem godt med rent vand som fx vand fra vandhanen og straks kontakte en læge. Hvis det ikke behandles, kan væsken forårsage problemer med øjnene.
2. Hvis du får væske på huden eller tøjet, skal du øjeblikkeligt vaske det af med rigeligt rent vand som fx vand fra hanen. Det er muligt, at det kan give hudirritation.
3. Hvis du opdager rust, ubehagelig lugt, misfarvning, deformation og/eller andre uregelmæssigheder, når du anvender batteriet for første gang, skal du undlade at anvende det og returnere det til din leverandør eller forhandler.

ADVARSEL

Hvis der trænger et elektrisk ledende fremmedlegeme ind i terminalen på lithium-ion-batteriet, kan batteriet kortsluttes, hvilket kan medføre brand. Ved opbevaring af lithium-ion-batteriet skal du sørge for at overholde reglerne for følgende indhold.

- Placér ikke elektrisk ledende snavs, søm og ledninger som jern- og kobberledning i opbevaringskassen.
- For at hindre kortslutning skal du sætte batteriet i værktøjet og sætte batteridækslet sikkert på for opbevaring, indtil du ikke længere kan se ventilatoren.

VEDRØRENDE TRANSPORT AF LITHIUM-ION-BATTERI

Ved transport af lithium-ion-batteri bedes du overholde følgende forholdsregler.

ADVARSEL

Giv transportfirmaet besked om, at pakken indeholder et lithium-ion-batteri, informér firmaet om batteriets udgangseffekt, og følg transportfirmaets instruktioner, når du arrangerer transport.

- Lithium-ion-batterier, der overstiger en udgangseffekt på 100 Wh, betragtes som værende i fragtklassificeringen farligt gods og kræver særlige anvendelsesprocedurer.
- Ved transport til udlandet skal du overholde international lovgivning samt regler og bestemmelser i det land, der transporteres til.
- Hvis BSL36B18 installeres i det elektriske værktøj, overstiger udgangseffekten 100 Wh, og enheden betragtes som værende i fragtklassificeringen farligt gods.

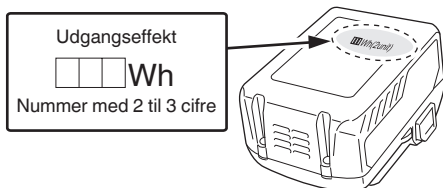

FORHOLDSREGLER FOR USB-ENHEDENS TILSLUTNING (KUN MED UC18YSL3 CHARGER)

Når et uforudset problem opstår, kan dataene i en USB-enhed tilsluttet til dette produkt, blive ødelagt eller gå tabt. Sørg altid for at sikkerhedskopiere alle indeholdte data i USB-enheden, inden anvendelse med dette produkt.

Vær venligst opmærksom på, at vores virksomhed ikke påtager sig nogen form for ansvar for data gemt på en USB-enhed, som bliver ødelagt eller går tabt, eller for skader, der kan opstå med en tilsluttet enhed.

ADVARSEL

- Før anvendelse skal du kontrollere tilslutningen af USB-kablet for defekter eller beskadigelse. Anvendelse af et defekt eller beskadiget USB-kabel kan medføre røgudvikling eller antænding.
- Når produktet ikke anvendes, skal du dække USB-porten med gummidækslet. Ophobning af støv, osv. i USB-porten kan medføre røgudvikling eller antænding.

BEMÆRK

- Der kan være lejlighedsvis pause under USB-oplading.
- Når en USB-enhed ikke oplades, skal du fjerne USB-enheden fra opladeren. Gør du ikke det, kan det ikke alene reducere levetiden for en USB-enhed, men også medføre uventede ulykker.
- Det er sandsynligvis ikke muligt at oplade visse USB-enheder alt efter typen af enhed.

BETEGNELSER FOR DELE (Fig. 1–Fig. 25)

①	Kontakt
②	Kontaktlås
③	Håndtag til skæredybde
④	Geardæksel
⑤	Nedre afskærmning
⑥	Bolt
⑦	Skive (B)
⑧	Savklinge
⑨	Føringsspalte på fundament
⑩	Base
⑪	Låsehåndtag
⑫	Fløjmotrik på skinnebeslag
⑬	LED-lampe
⑭	Batteri
⑮	Sekskantnøgle
⑯	Håndtag
⑰	Skinne
⑱	Kontakt til valg af indstilling
⑲	Indikatorlampe for stillemodus
⑳	Indikatorkontakt for batteriniveau
㉑	Indikatorlampe for batteriniveau

22	Kontakt til belysningstilstand
23	Indikatorlampe for belysningstilstand
24	Støvsuger
25	Slange
26	Slangespids
27	Slangemonteringsport
28	Samling
29	Skive (A)
30	Savdæksel
31	Støvdæksel
32	Gummihætte
33	Trykknop
34	Støvboks
35	Mærke på støvboks
36	Sekundært håndtag

	Kontakt til valg af indstilling
	Kontakt til belysningstilstand
	Altid TIL (slukker efter 2 minutter)
	Kun lampekontakt-TIL
	Altid FRA
	Indikatorkontakt for resterende batteri

Batteri

	Lyser; Batteriet har over 75% af sin effekt tilbage.
	Lyser; Batteriet har omkring 50%–75% af sin effekt tilbage.
	Lyser; Batteriet har omkring 25%–50% af sin effekt tilbage.
	Lyser; Batteriet har mindre end 25% af sin effekt tilbage.
	Blinker; Batteriet er næsten tomt. Genoplad batteriet snarest muligt.
	Blinker; Udladning sat i bero på grund af høj temperatur. Fjern batteriet fra værktøjet, og lad det køle helt af.
	Blinker; Udladning sat i bero på grund af fejl eller funktionsfejl. Problemet kan være batteriet, så henvend dig til din forhandler.

SYMBOLER

ADVARSEL

Det følgende viser symboler, som anvendes for maskinen. Vær sikker på, at du forstår deres betydning, inden du begynder at bruge maskinen.

	CD3605DB: Akku-metalsav
	Brugeren skal læse betjeningsvejledningen for at mindske risikoen for skader.
	Brug altid beskyttelsesbriller.
	Brug altid hørevern.
	Kun for EU-lande Elektrisk værktøj må ikke bortskaffes som almindeligt husholdningsaffald! I henhold til det europæiske direktiv 2012/19/EU om bortskaffelse af elektrisk og elektronisk udstyr og gældende national lovgivning skal brugt elværktøj indsamles separat og bortskaffes på en måde, der skåner miljøet mest muligt.
V	Nominel spænding
n ₀	Hastighed uden belastning
I	Slå boremaskine TIL
O	Slå boremaskine FRA
	Kobl batteriet fra
	Forbudt handling

BEMÆRK

For at undgå det batteriforbrug, der opstår, hvis du glemmer at slukke LED-lyset, går lyset automatisk ud efter ca. 2 minutter.

STANDARDTILBEHØR

Udover hovedenheden (1 enhed) indeholder pakken det tilbehør, der er opstillet på side 288.

Der forbeholdes ret til ændringer i standardtilbehør uden varsel.

ANVENDELSER

	Klinger	Anvendelser
Standardtilbehør	For skæring af bløde stålmaterialer*	<ul style="list-style-type: none"> ○ For skæring af forskellige bløde stålmaterialer såsom stålrør, stålkanaler ("C"-kanaler, "L"-vinkler osv.) og aluminiumsrammer. Kan ikke anvendes til skæring af hærdede stålmaterialer.

* Det er muligt at skære i aluminium. Når du gør det, skal du dog anvende savolie på kanten af klingens.

Ekstra tilbehør kan ændres uden varsel.

FORSIGTIG

- Må ikke tilsluttes til en støvsuger ved skæring af stålmaterialer.
- Tøm indersiden af savdækslet, når du skifter materialer til skæring.
- Skær ikke metalplader ud efter hinanden.

SPECIFIKATIONER

1. Elektrisk værktøj

Model	CD3605DB		
Spænding	36 V		
Omdrejningshastighed (ubelastet)	4200 min ⁻¹ (Kraft-tilstand) 2600 min ⁻¹ (Stille-tilstand)		
Kapacitet	Skæredybde	90°	57,5 mm
Batteri til rådighed til dette værktøj*	Multispændingsbatteri		
Vægt**	3,0 kg (BSL36A18) 3,3 kg (BSL36B18)		

* Eksisterende batterier (BSL3660/3620/3626, BSL18xx-serien, osv.) kan ikke bruges sammen med dette værktøj.

** I henhold til EPTA-procedure 01/2014

BEMÆRK

Grundet HiKOKI's løbende forskning og udvikling kan specifikationerne heri ændres uden forudgående varsel.

Elektronisk kontrol

- Rolig start
- Overbelastningsbeskyttelse
Denne beskyttelsesfunktion afbryder strømmen til motoren, hvis motoren skulle overbelastes, eller der opstår en tydelig reduktion i omdrejningshastigheden under brug.
Når beskyttelsesfunktionen mod overbelastning er blevet aktiveret, kan det være, at motoren stopper.
Hvis dette skulle ske, skal du slippe værktøjets kontakt og fjerne årsagerne til overbelastningen.
Efter du har gjort det, kan du anvende værktøjet igen.
- Overophedningsbeskyttelse
Denne beskyttelsesfunktion afbryder strømmen til motoren og stopper el-værktøjet i tilfælde af overophedning af motoren under brug.
Når beskyttelsesfunktionen mod overophedning er blevet aktiveret, kan det være, at motoren stopper.
Hvis dette skulle ske, skal du slippe værktøjets kontakt og lade det køle af i nogle få minutter.
Efter du har gjort det, kan du anvende værktøjet igen.
- Beskyttelse mod kontinuerlig tung belastning
Denne beskyttelsesfunktion kan medføre reduceret omdrejningstal under kontinuerlig tung belastning. Hvis den tunge belastning fortsætter, kan motoren holde op med at fungere.

- Funktion til omskiftning af omdrejningshastighed (kraft-tilstand / stille-tilstand)
(Funktion til skift mellem kraft-tilstand / stille-tilstand)
Hvert tryk på tilstandsvælgerkontakten ændrer driftstilstanden. (**Fig. 12**)
Stille-tilstand reducerer de maksimale motoromdrejninger pr. minut for effektivt arbejde med mindre støj.
Indikatoren for stille-tilstand lyser i stille-tilstand.
Når belastningen øges under stille-tilstand, skifter værktøjet automatisk til kraft-tilstand, og skifter tilbage til stille-tilstand igen når belastningen reduceres.
I kraft-tilstand skiftes der ikke til stille-tilstand, selv når belastningen reduceres.

BEMÆRK

- For at aktivere tilstandsændringer skal du trykke én gang ind på kontakten, efter batteriet er sat i.
- Undgå at udsætte kontaktpanelet for stød eller brud.
Det kan føre til problemer.

2. Batteri

Model	BSL36A18		
Spænding	36 V / 18 V (Automatisk skift*)		
Batteriets kapacitet	2,5 Ah / 5,0 Ah (Automatisk skift*)		
Tilgængelige trådløse produkter**	Multispændingsserie, 18 V-produkt		
Tilgængelig oplader	Glidende oplader til lithium-ion-batterier		

* Værktøjet selv vil automatisk skifte over.

** Se vores generelle katalog for detaljer.

OPLADNING

Inden det elektriske værktøj tages i brug, oplades batteriet som følger.

- Tilslut opladerens netkabel til kontakten.**
Ved tilslutning af opladerens stik til en kontakt, blinker indikatorlampen for opladning rødt (ét blink i sekundet).
- Sæt batteriet i opladeren.**
Sæt batteriet ordentligt i opladeren som vist i **Fig. 17** (på side 5).

3. Opladning

Når et batteri sættes i opladeren, blinker indikatorlampen for opladning blåt.
Når batteriet er fuldt opladet, lyser indikatorlampen for opladning grønt. (Se **Tabel 1**)

- Indikation for indikatorlampe for opladning
Indikationerne for indikatorlampen for opladning er som vist i **Tabel 1**, alt efter opladerens eller det genopladelige batteris tilstand.

Tabel 1

Indikatorer for indikatorlampe for opladning				
Indikatorlampe for opladning (RØD/BLÅ/GRØN/LILLA)	Før opladning	Blinker (RØD)	Lyser i 0,5 sekunder. Lyser ikke i 0,5 sekunder. (slukket i 0,5 sekunder)	Sat til strømkilde
	Mens opladning	Blinker (BLÅ)	Lyser i 0,5 sekunder. Lyser ikke i 1 sekund. (slukket i 1 sekund)	Batteriets kapacitet ved mindre end 50%
		Blinker (BLÅ)	Lyser i 1 sekund. Lyser ikke i 0,5 sekunder. (slukket i 0,5 sekunder)	Batteriets kapacitet ved mindre end 80%
		Lyser (BLÅ)	Lyser vedvarende	Batteriets kapacitet ved mere end 80%
	Opladning fuldført	Lyser (GRØN)	Lyser vedvarende (Kontinuerlig brummelyd: Ca. 6 sekunder)	
	Overophedning standby	Blinker (RØD)	Lyser i 0,3 sekunder. Lyser ikke i 0,3 sekunder. (slukket i 0,3 sekunder)	Batteriet er overophedet. Ude af stand til at oplade. (Opladning begynder, når batteriet er kølet af)
	Opladning er umulig	Blinker hurtigt (LILLA)	Lyser i 0,1 sekunder. Lyser ikke i 0,1 sekunder. (slukket i 0,1 sekunder) (Periodisk brummelyd: Ca. 2 sekunder)	Funktionsfejl i batteri eller oplader

- Vedrørende det genopladelige batteris temperaturer og opladningstid
Temperaturene og opladningstiden bliver som vist i **Tabel 2**.

Tabel 2

		Oplader	UC18YSL3			
Batteri	Batteritype	Li-ion				
	Temperaturer, hvor batteriet kan genoplades	0°C–50°C				
	Opladningsspænding	V	14,4		18	
	Opladningstid, ca. (ved 20°C)	min	BSL14xx-serien		BSL18xx-serien	
(4 celler)			(8 celler)	(5 celler)	(10 celler)	(10 celler)
		BSL1415S : 15 BSL1415 : 15 BSL1415X : 15 BSL1420 : 20 BSL1425 : 25 BSL1430C : 30	BSL1430 : 20 BSL1440 : 26 BSL1450 : 32 BSL1460 : 38	BSL1815S : 15 BSL1815 : 15 BSL1815X : 15 BSL1820 : 20 BSL1820M : 20 BSL1825 : 25 BSL1830C : 30 BSL1850C : 32	BSL1830 : 20 BSL1840 : 26 BSL1850 : 32 BSL1860 : 38	BSL36A18 : 32 BSL36B18 : 52
USB	Opladningsspænding	V	5			
	Opladningsstrøm	A	2			

BEMÆRK

Genopladningstiden kan variere alt efter den omgivende temperatur og strømkildens spænding.

Dansk

4. Frakobl opladerens netledning fra kontakten.
5. Hold godt fat om opladeren, og træk batteriet ud.

BEMÆRK

Sørg for at trække batteriet ud af opladeren efter brug, og opbevar det derefter.

Vedrørende elektrisk udladning i tilfælde af nye batterier osv.

Idet den kemiske substans inde i nye batterier samt batterier, der ikke har været anvendt i længere tid, ikke er aktiveret, kan den elektriske udladning være lav ved brug af batterierne første og anden gang. Dette er et midlertidigt fænomen, og den tid, der normalt er påkrævet til genopladning, gendannes ved at genoplade batterierne 2-3 gange.

Sådan forlænger du batteriernes ydeevne.

- (1) Genoplad batterierne, før de aflades helt.
Når du synes, at strømmen til værktøjet bliver svagere, skal du indstille brugen af værktøjet og genoplade dets batteri. Hvis du bliver ved med at anvende værktøjet og udtømme den elektriske strøm, kan du beskadige batteriet, og dets levetid forkortes.
- (2) Undgå genopladning ved høje temperaturer.
Et genopladeligt batteri er varmt umiddelbart efter brug. Hvis et sådant batteri genoplades straks efter brug, forringes den kemiske substans inde i batteriet, og batteriets levetid forkortes. Lad batteriet ligge, og genoplad det, når det har kølet af i et stykke tid.

FORSIGTIG

- Hvis batteriet oplades, mens det er varmt efter at have ligget længe på et sted med direkte sollys, eller fordi batteriet lige har været anvendt, lyser opladerens indikatorlampe for opladning i 0,3 sekunder, hvorefter det ikke lyser i 0,3 sekunder (slukkes i 0,3 sekunder). I et sådant tilfælde skal batteriet først have lov til at køle af, hvorefter opladningen kan påbegyndes.
- Når indikatorlampen for opladning blinker hurtigt (ved 0,2 sekunders intervaller), skal du efterse for og fjerne eventuelle fremmedlegemer i opladerens batteristik. Hvis der ikke er nogen fremmedlegemer, er det muligt, at batteriet eller opladeren ikke fungerer korrekt. Lad et autoriseret servicecenter se på problemet.
- Idet det tager omtrent 3 sekunder for den indbyggede mikrocomputer at bekræfte, at batteriet opladet med UC18YSL3 er taget ud, skal du vente i mindst 3 sekunder, før du sætter det i og fortsætter opladningen. Hvis batteriet sættes i, før der er gået 3 sekunder, er det ikke sikkert, at batteriet kan oplades ordentligt.

MONTERING OG ANVENDELSE

Handling	Figur	Side
Justering af skæredyben	9	3
Skærelinje	10	3
Betjening af kontakt	11	4
Om funktionen til valg af indstilling (*1)	12	4
Indikator for resterende batteri	13	4
Anvendelse af LED-lys	14	4
Montering af skinne (forhandles separat)	15	4
Fjernelse og isætning af batteriet	16	5
Opladning	17	5
Hold værktøjet	18	5

Tilslutning til støvsuger (forhandles separat)	19	5
Afmontering af savklinge	20	6
Montering af savklinge (*2)	21	6
Opladning af USB-enhed i en stikkontakt	22-a	7
Opladning af USB-enhed og batteri i en stikkontakt	22-b	7
Sådan genoplades en USB-enhed	23	7
Efter endt opladning af USB-enhed	24	7
Valg af tilbehør	—	289

- (*1) Om funktionen til valg af indstilling
Hver gang der trykkes på kontakten til valg af indstilling, ændres driftsindstillingen.
Når der er valgt stille-tilstand, begynder indikatorlampen for stille-tilstand at lyse.
Stille-tilstand reducerer motorens omdrejningstal, hvilket muliggør effektivt arbejde med mindre støj.
Hvis belastningen øges, mens motoren kører i stille-tilstand, skifter den automatisk til kraft-tilstand.
Desuden vender den automatisk tilbage til stille-tilstand, hvis belastningen igen mindskes.
Ved kraft-tilstand aktiveres beskyttelsesfunktionen for at reducere antallet af omdrejninger, hver gang enheden kontinuerligt belastes af tung last.

Tilstand	Hastighed uden belastning
Kraft	4200 min ⁻¹
Stille	2600 min ⁻¹

BEMÆRK

- Indstillingen ændres kun, når der installeres et batteri, og der trækkes én gang i kontakten.
- Den aktuelle indstilling opretholdes, selv hvis kontakten er til/fra, eller batteriet fjernes/sættes i igen.

(*2)

Efter brug af savklingen i hårdt metal kan støvboksen blive varm. Vær forsigtig ved håndtering af dem.

ADVARSELSSIGNALER FOR LED-LAMPE (Fig. 26)

Dette produkt har funktioner, der er designet til både at beskytte selve værktøjet og batteriet. Mens kontakten er trukket, blinker LED-lampen som beskrevet i Tabel 3, hvis nogle af beskyttelsesfunktionerne udløses under drift. Hvis nogle af beskyttelsesfunktionerne udløses, skal du følge de instruktioner, der er beskrevet under korigerende handling.

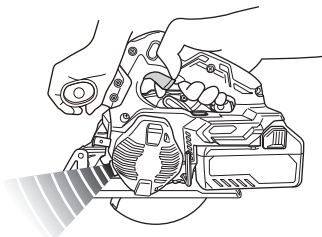

Fig. 26

Tabel 3

Beskyttelsesfunktion	Overophedningsbeskyttelse	Beskyttelse mod overbelastning
Værktøjsstatus	Motor stoppet under drift	Motor stoppet under drift
Status for LED-belysning	0,5 sekund ████████	0,1 sekund ■■■■■■■■■■■■
Belysningstilstand for displaylampe	Power-tilstand: Lys slukker Lydløs tilstand: Lys tænder	Power-tilstand: Lys slukker Lydløs tilstand: Lys tænder
Årsag	Motor ved høj temperatur	Motoren er overbelastet
Afhjælpning	Lad enheden køle helt af. LED-blinkene bør stoppe ca. 10 sekunder efter, at kontakten er sluppet.	Fjern årsagen til overbelastningen. LED-blinkene bør stoppe ca. 10 sekunder efter, at kontakten er sluppet.

BORTSKAFFELSE AF SPÅNER (Fig. 25)

ADVARSEL

Ved bortskaffelse af spåner, skal du sørge for, at værktøjet er slukket, og at batteriet er fjernet.

BEMÆRK

- Umiddelbart efter skæring af stålmaterialer kan spåner og støvboks være varme. Rør ikke direkte ved dem.
- Ved bortskaffelse af spåner må du ikke lade disse komme ind i værktøjskabinettets motordel eller batteriholderen.
- Før du udsikter det materiale, der skal skæres, skal du bortskaffe de spåner, som er i støvboksen.

FORSIGTIG

- Bortskaf de spåner, som er i støvboksen, før de hober sig op til over mærkerne.
- Gør du ikke det, reduceres effektiviteten af støvopsamlingen. Desuden kan varmen fra spånerne gøre støvboksen deform.
- (1) Tryk på krogen på bunden af støvdækslet, åbn støvdækslet og bortskaf spånerne, der er i støvboksen.
- (2) Luk støvdækslet, og fastgør krogen.

VEDLIGEHOELDELSE OG EFTERSYN

1. Eftersyn af savklingen

I det anvendelse af sløve savklinger forringer effektiviteten og medfører mulig funktionsfejl i motoren, skal du slibe eller udskifte savklingen, så snart du opdager slid.

2. Eftersyn af monteringsskrueene

Efterse regelmæssigt alle monteringsskrueene, og sørg for, at de er spændt ordentligt. Hvis nogle af skrueene er løse, skal du omgående spænde dem igen. Hvis du ikke gør det, kan det medføre alvorlig fare.

3. Vedligeholdelse af motoren

Motorviklingen er en vigtig del af dette værktøj. Undgå beskadigelse, og vær omhyggelig med at undgå kontakt med rensolie eller vand.

Støv eller partikelophobning i motoren kan medføre skader.

4. Eftersyn og vedligeholdelse af nedre afskærmning

Sørg altid for at den nedre afskærmning bevæger sig jævnt.

I ethvert tilfælde af funktionsfejl, skal du straks reparere den nedre afskærmning.

5. Inspektion af terminaler (værktøj og batteri)

Efterse for at sikre dig, at spåner og støv ikke har samlet sig på terminalerne.

Kontroller med mellemrum før, under og efter betjening.

FORSIGTIG

Fjern eventuelle spåner og støv, som måtte have samlet sig på terminalerne.

Hvis du ikke gør det, kan det forårsage funktionsfejl.

6. Udvendig rengøring

Når det elektriske værktøj er knavset, kan du tørre det af med en blød, tør klud eller en slud fugtet med sæbevand. Brug ikke klorsopløsning, benzin eller fortynder, da disse væsker opløser plastik.

7. Opbevaring

Opbevar det elektriske værktøj og batteriet på et sted, hvor temperaturen er under 40°C, og som er udenfor børns rækkevidde.

BEMÆRK

Opbevaring af lithium-ion-batterier.

Sørg for, at lithium-ion-batterierne er blevet ladet helt op, inden de opbevares.

Længerevarende opbevaring (3 måneder eller derover) af batterier med en lille ladning kan resultere i en forringelse af ydeevnen, reducere brugstiden for batterierne væsentligt eller gøre, at batterierne ikke kan bevare en opladning.

Dog kan væsentligt reduceret brugstid for batterierne muligvis genoprettes ved hjælp af gentaget opladning og brug af batterierne to til fem gange.

Hvis brugstiden for batterierne er ekstremt kort på trods af gentaget opladning og brug, bør du betragte batterierne som udtjente og købe nogle nye.

FORSIGTIG

Ved anvendelse og vedligeholdelse af el-værktøj skal de sikkerhedsregler og standarder, som gælder i hvert enkelt land, nøje overholdes.

Vigtig meddelelse angående batterier til ledningsfri elektriske værktøjer fra HiKOKI

Brug altid et af vores designerede originale batterier. Vi kan ikke garantere for sikkerheden og ydelsen af vores ledningsfri elektriske værktøj ved brug af andre batterier end dem, vi har angivet, eller hvis batteriet skilles ad og ændres (som f.eks. adskillelse og udskiftning af celler eller andre indvendige dele).

GARANTI

Vi yder garanti på elektriske værktøjer fra HiKOKI i henhold til lovmæssige/nationale særbestemmelser alt efter land. Denne garanti dækker ikke defekter eller beskadigelse som følge af mishandling, misbrug eller normal slitage. I tilfælde af klager bedes du indsende det elektriske værktøj, samlet med det GARANTIBEVIS, der forefindes i slutningen af denne håndteringsvejledning, til et HiKOKI-autoriseret servicecenter.

Information om luftbåren støj og vibration

De målte værdier blev fastsat i overensstemmelse med EN62841 og erklæret i overensstemmelse med ISO 4871.

Det afmålte A-vægtede lydniveau: 112 dB (A)

Det afmålte A-vægtede lydtryksniveau: 101 dB (A)

Usikkerhed K: 3 dB (A).

Brug høreværn.

De samlede vibrationsværdier (treaksial vektorsum) bestemt i overensstemmelse med EN62841.

Skæring af metal:

Vibrationsudsendelsesværdi $a_h = 1,9 \text{ m/s}^2$

Usikkerhed K = 1,5 m/s^2

Den erklærede samlede vibrationsværdi og den erklærede støjemissionsværdi er blevet målt i overensstemmelse med en standardtestmetode og kan anvendes til at sammenligne et værktøj med et andet.

De kan også anvendes i en foreløbig vurdering af eksponeringen.

ADVARSEL

- Vibrationen og støjemissionen under den faktiske brug af det elektriske værktøj kan afvige fra den erklærede samlede værdi, alt efter hvilke måder værktøjet anvendes på, især hvilken type arbejdsemne der behandles; og
- For at identificere sikkerhedsforanstaltningerne til beskyttelse af brugeren, er der foretaget en vurdering af eksponeringen ved brug under virkelige forhold (hvor der er taget højde for alle dele af betjeningscyklen, som fx når værktøjet er slukket, og når det kører i tomgang, udover tiden hvor der trykkes på aftrækkeren).

BEMÆRK

Grundet HiKOKI's løbende forskning og udvikling kan specifikationerne heri ændres uden forudgående varsel.

FEJLFINDING

Brug eftersynene i tabellen nedenfor, hvis værktøjet ikke fungerer som normalt. Hvis dette ikke løser problemet, skal du kontakte din forhandler eller et autoriseret HiKOKI-servicecenter.

1. Elektrisk værktøj

Symptom	Sandsynlig årsag	Afhjælpning
Værktøjet kører ikke	Ingen tilbageværende batteriladning	Oplad batteriet.
	Batteriet er ikke installeret helt.	Skub batteriet ind, indtil du hører et klik.
Værktøjet er stoppet pludseligt	Motoren er overbelastet	Eliminér problemet, der forårsager overbelastning.
	Overbelastningsbeskyttelsen er i drift.	
	Batteriet er overophedet.	Lad batteriet køle af.
Pludseligt stoppet	Motoren blev konstant overbelastet.	Se "ADVARSELSSIGNALER FOR LED-LAMPE".
Motorhastigheden faldt under drift	Motoren blev konstant overbelastet.	Se "ADVARSELSSIGNALER FOR LED-LAMPE".
Skærer ikke godt	Savklingen er slidt eller mangler tænder.	Udskift savklingen med en ny.
	Bolten er løs.	Stram bolten ordentligt.
	Savklingen er monteret omvendt.	Monter savklingen i den rigtige retning.
Der kan ikke trækkes i kontakten	Afbryderlåsen er ikke trykket nok ind.	Skub afbryderlåsen helt ind.
Udledningen af savsmuld er dårlig	Der har samlet sig savsmuld i savdækslet.	Fjern savsmuldet inde fra savdækslet.
Batteriet kan ikke installeres	Forsøg på at installere et andet batteri end det, der er beregnet til værktøjet.	Installér et multispændingsbatteri.

2. Oplader

Symptom	Sandsynlig årsag	Afhjælpning
Indikatorlampen for opladning blinker hurtigt lilla, og opladningen af batteriet starter ikke.	Batteriet er ikke sat helt i.	Sæt batteriet ordentligt i.
	Der sidder fremmedlegemer i batteriterminalen eller dér, hvor batteriet er monteret.	Fjern fremmedlegemet.
Indikatorlampen for opladning blinker rødt, og opladningen af batteriet starter ikke.	Batteriet er ikke sat helt i.	Sæt batteriet ordentligt i.
	Batteriet er overophedet.	Hvis batteriet efterlades, begynder det automatisk at lade op, hvis dets temperatur falder, men dette kan nedsætte batteriets levetid. Det anbefales, at batteriet afkøles på et sted med god ventilation uden direkte sollys, før det oplades.
Batteribrugstiden er kort, selvom batteriet er fuldt opladet.	Batteriets levetid er opbrugt.	Udskift batteriet med et nyt.
Batteriet er længe om at lade op.	Temperaturen i batteri, oplader eller det omgivende miljø er meget lav.	Oplad batteriet indendørs eller i et andet varmere miljø.
	Opladerens ventilationskanaler er blokerede og overopheder dens indvendige komponenter.	Undgå at blokere ventilationskanalerne.
	Ventilatoren kører ikke.	Kontakt et autoriseret HiKOKI-servicecenter for reparation.
USB-afbryderlampen er slukket, og USB-enheden er holdt med at lade op.	Batteriets kapacitet er blevet lav.	Udskift batteriet med et, der har resterende kapacitet.
		Sæt opladerens strømstik i en stikkontakt.
USB-afbryderlampen slukker ikke, selvom USB-enheden er færdig med at lade op.	USB-afbryderlampen begynder at lyse grønt for at indikere, at USB-opladning er mulig.	Dette er ikke en funktionsfejl.
Status for opladning af USB-enhed er uklart, eller det er uklart, hvorvidt opladningen af den er færdig.	USB-afbryderlampen slukker ikke, selv når opladningen er færdig.	Undersøg den USB-enhed, der lader op, for at bekræfte dens status for opladning.
Opladningen af en USB-enhed holder pause halvt igennem opladningen.	Opladeren blev sat i en stikkontakt, mens USB-enheden blev ladet op med batteriet som strømkilde.	Dette er ikke en funktionsfejl. Opladeren holder en pause på omtrent 5 sekunder i USB-opladningen, når den skelner mellem strømkilder.
	Der blev sat et batteri i opladeren, mens USB-enheden blev ladet op med en stikkontakt som strømkilde.	
Opladningen af en USB-enhed holder pause halvt igennem opladningen, når batteriet og USB-enheden oplades på samme tid.	Batteriet er blevet ladet helt op.	Dette er ikke en funktionsfejl. Opladeren holder en pause på omtrent 5 sekunder i USB-opladningen, mens den kontrollerer, om opladningen af batteriet er gennemført.
Opladningen af en USB-enhed begynder ikke, når batteriet og USB-enheden oplades på samme tid.	Den resterende batterikapacitet er meget lav.	Dette er ikke en funktionsfejl. Når batterikapaciteten når et bestemt niveau, starter USB-opladningen automatisk.

GENERELLE SIKKERHETSFORHOLDSREGLER FOR ELEKTROVERKTØY

⚠ ADVARSEL

Les alle sikkerhetsadvarslene, instruksjoner, illustrasjoner og spesifikasjoner som medfølger. Følg ikke alle instruksjonene under, kan det medføre elektrisk støt, brann og/eller alvorlig personskade.

Ta vare på alle varsler og instruksjoner for fremtidig bruk.

Betegnelsen "elektroverktøy" i advarslene henviser både til elektrisk elektroverktøy (med ledning) og batteridrevet elektroverktøy.

1) Sikring på arbeidsområdet

- Hold arbeidsområdet rent og godt opplyst.**
Uryddige eller mørke områder kan føre til ulykker.
- Bruk aldri elektroverktøy på steder med fare for eksplosjon, slik som i nærheten av brennbare væsker, gass eller støv.**
Støv eller gasser kan antennes av gnister fra elektroverktøyet.
- La aldri barn eller andre personer stå i nærheten når du bruker et elektroverktøy.**
Du kan bli forstyrret og miste kontroll over verktøyet.

2) Elektrisk sikkerhet

- Støpslet på elektroverktøyet må passe med vegguttaket. Du må aldri endre støpslet på noen måte. Bruk aldri en adapter sammen med et jordet elektroverktøy.**
Uendrede støpsler og passende uttak vil redusere faren for elektrisk støt.
- Unngå å komme i kontakt med jordede overflater slik som rør, radiatorer, komfyrer eller kjøleskap. Faren for elektrisk støt vil være større dersom du er jordet.**
- La aldri elektroverktøyet utsettes for regn eller fuktighet.**
Dersom det kommer vann inn i elektroverktøyet, kan det øke faren for elektrisk støt.
- Ikke skad ledningen. Bruk aldri ledningen til å bære, trekke eller kople fra elektroverktøyet. Hold strømledningen unna varme, olje, skarpe kanter eller bevegelige deler.**
Skadde eller sammenflettede ledninger øker faren for elektriske støt.
- Når du bruker elektroverktøy utendørs, bruk en skjøteledning som er egnet for utendørs bruk. Bruk av en skjøteledning som er beregnet for utendørs bruk, vil redusere faren for elektrisk støt.**
- Hvis bruk av elektroverktøyet i et fuktig område ikke kan unngås, bruk et strømuttak med jordfeilbryter. Bruk av jordfeilbryter reduserer faren for elektriske støt.**

3) Personlig sikkerhet

- Vær påpasselig, se hva du gjør og bruk sunn fornuft når du bruker et elektroverktøy. Du må aldri bruke et elektroverktøy når du er sliten eller trett, eller dersom du er påvirket av narkotiske stoffer, alkohol eller medisiner. Når du bruker et elektroverktøy, vil kun et par sekunders uoppmerksomhet kunne føre til alvorlige personskader.**
- Bruk personlig verneutstyr. Ha alltid på deg vernebriller.**
Bruk av verneutstyr som en støvmaske, sklislikre vernesko, vernehjelm eller hørselsvern i passende forhold vil redusere personskader.

- Forhindre utilsiktet start av elektroverktøyet. Pass på at bryteren på elektroverktøyet er slått av før verktøyet koples til veggkontakten og/eller batteriet, eller før verktøyet løftes eller bæres.**
Hvis du holder fingeren på bryteren når du bærer elektroverktøyet, eller dersom bryteren er slått på når det er koblet til en strømkilde kan det oppstå ulykker.
 - Fjern eventuelle justeringsnøkler eller skrunøkler før du slår på elektroverktøyet. Dersom en justeringsnøkkel eller skrunøkkel er festet til en roterende del på elektroverktøyet når det startes, kan det føre til personskade.**
 - Ikke strekk eller len deg for langt. Pass på at du står stødig og har god balanse til enhver tid.**
Dette vil gi deg bedre kontroll over elektroverktøyet i uventede situasjoner.
 - Kle deg ordentlig. Ikke gå med løstsittende klær eller smykker. Hold hår og klær unna bevegelige deler.**
Løse klær, smykker eller langt hår kan vikle seg inn i de bevegelige delene.
 - Hvis verktøyet leveres med en støvsamler eller annet oppsamlingsutstyr, må du passe på at disse monteres og brukes på riktig måte.**
Bruk av støvopsamler kan redusere støvrelaterte farer.
 - Ikke ta lett på eller overse sikkerhetsprinsippene for verktøyet selv om du har blitt godt kjent med det som følge av hyppig bruk.**
En uforsiktig handling kan på brokdelen av et sekund forårsake alvorlige personskader.
- 4) **Bruk og vedlikehold av elektroverktøy**
- Ikke overbelast elektroverktøyet. Bruk riktig elektroverktøy til arbeidet som skal utføres.**
Riktig elektroverktøy vil gjøre arbeidet lettere og tryggere i den brukshastigheten det er beregnet til.
 - Ikke bruk elektroverktøyet dersom av/på-knappen ikke virker.**
Det er farlig å bruke elektroverktøy som ikke kan kontrolleres ved bruk av av/på-knappen. Verktøyet må da repareres.
 - Kople støpslet fra strømkilden og/eller ta batteripakken ut av elektroverktøyet, hvis dette er mulig, før du foretar justeringer, skifter tilbehør eller legger vekk elektroverktøy.**
Slike forebyggende sikkerhetstiltak reduserer risikoen for å starte elektroverktøyet ved et uhell.
 - Lagre elektroverktøyet som ikke er i bruk utilgjengelig for barn, og la aldri personer som ikke er kjent med elektroverktøyet eller denne brukerveiledningen, bruke elektroverktøyet.**
Elektroverktøy er farlige hvis det brukes av uerfarne personer.
 - Vedlikehold elektroverktøyet og tilbehør. Kontroller at ingen bevegelige deler har låst seg, er feiljustert, knekt, eller har andre skader som kan påvirke bruken av elektroverktøyet. Hvis elektroverktøyet er skadet, må det repareres før det brukes.**
Mange ulykker oppstår på grunn av dårlig vedlikehold av elektroverktøy.
 - Hold skjæreverktøy skarpe og rene.**
Riktig vedlikehold av skjæreverktøy med skarpe skjærekanter vil redusere faren for at de låser seg, samtidig som de vil være lettere å kontrollere.
 - Bruk elektroverktøyet, ekstraustyr, bor osv. i samsvar med disse instruksjonene, og ta alltid arbeidsoppgavene og arbeidsforholdene med i betraktning.**
Hvis elektroverktøyet brukes til andre operasjoner enn det er beregnet for, kan det oppstå farlige situasjoner.

- h) **Hold håndtak og gripeflater tørre, rene og fri for olje og fett.**
Glatte håndtak og gripeflater hindrer trygg håndtering og kontroll av verktøyet i uventede situasjoner.
- 5) **Bruk og vedlikehold av batteridrevet verktøy**
- a) **Batteriet skal kun lades opp med en lader som er angitt av produsenten.**
En lader som passer for én batteripakke, kan forårsake brannfare hvis den brukes med andre batteripakker.
- b) **Bruk bare elektroverktøyet med spesifisert type batteripakke.**
Bruk av andre batteripakker kan føre til brannfare og skader.
- c) **Når batteripakken ikke er i bruk, hold det unna andre metallgjenstander som binderser, mynter, spiker, skruer eller andre små metallgjenstander som kan skape en forbindelse mellom batteripolene.**
Kortslutning av batteripolene kan forårsake skader eller brann.
- d) **Under uvorne forhold kan væske sprute ut fra batteriet, unngå kontakt. Hvis kontakt skulle oppstå, skyl med store mengder vann. Hvis væsken kommer i kontakt med øynene, må du også søke medisinsk hjelp.**
Batterivæskene kan forårsake irritasjon eller brannskår.
- e) **Ikke bruk en batteripakke eller et verktøy som er skadet eller modifisert.**
Skadede eller modifiserte batterier kan ha en uforutsigbar oppførsel som medfører brann, eksplosjon eller fare for skade.
- f) **Ikke eksponer en batteripakke eller et verktøy for ild eller for høy temperatur.**
Eksponering for ild eller temperaturer over 130°C kan forårsake en eksplosjon.
- g) **Følg alle ladeinstruksjoner og lad ikke batteripakken eller verktøyet utenfor temperaturområdet som er angitt i instruksjonene.**
Feil lading eller lading ved temperaturer utenfor det angitte området kan skade batteriet og øke risikoen for brann.
- 6) **Service**
- a) **La kvalifisert servicepersonell som kun bruker originale reservedeler utføre service på elektroverktøyet.**
 Dette vil sikre at sikkerheten på elektroverktøyet opprettholdes.
- b) **Utfør aldri service på skadede batteripakker.**
Service på batteripakker skal kun utføres av produsenten eller godkjente serviceleverandører.

FORHOLDSREGLER

Hold avstand til barn og svakelige personer.

Når det ikke er i bruk, skal elektroverktøy oppbevares utilgjengelig for barn og svakelige personer.

SIKKERHETSREGLER FOR TRÅDLØS METALLSKJÆRESAG

Fremgangsmåte for skjæring

- a) **▲ FARE: Hold hender unna skjæreområdet og -bladet.**
 Hvis du holder begge hendene på sagen, kan de ikke skjære seg på bladet.
- b) **Ikke grip mot undersiden av arbeidsstykket.**
 Vernet kan ikke beskytte deg fra bladet under arbeidsstykket.

- c) **Juster skjæredybde til tykkelsen på arbeidsstykket.**
 Mindre enn en full tann fra sagbladet skal synes under arbeidsstykket.
- d) **Du må aldri holde arbeidsstykket i hendene eller legge det over beinet når du skjærer. Fest arbeidsstykket til en stabil plattform.**
 Det er viktig å støtte arbeidet skikkelig for å minimere eksponering av kroppen, sammenbinding av blader eller tap av kontroll.
- e) **Hold elektroverktøyet kun på de isolerte gripeoverflatene når du utfører en handling hvor kutteverktøyet kan komme i kontakt med skjult kabling.**
 Berøring med en strømførende ledning vil gjøre at det også går strøm gjennom eksponerte metalldeleer i elektroverktøyet og kan gi brukeren elektrisk støt.
- f) **Ved kløyving må du alltid bruke et kløyvegjerde eller rettkantet styreskinne.**
 Dette øker nøyaktigheten til skjæringen og reduserer og risikoen for sammenbinding av blader.
- g) **Bruk alltid blader med riktig størrelse og form (diamant vs. rund) på akselhullet.**
 Blader som ikke passer med monteringsutstyret til sagen vil gå skjevt, som forårsaker tap av kontroll.
- h) **Bruk aldri skadet eller gale bladskyllere eller bolter.**
 Bladskyllerne og bolten er spesielt laget til din sag, for å sikre optimal ytelse og brukssikkerhet.

Tilbakeslag årsaker og beslektede advarsler

- tilbakeslag er en plutselig reaksjon til et sagblad som er kommet i klemme, satt seg fast eller forskjøvet. Dette gjør at en ukontrollert sag løftes opp, ut av arbeidsstykket og mot brukeren;
- når bladet sitter i klemme eller har satt seg fast idet sagsnittet lukkes ned, stopper bladet og motorreaksjonen dytter enheten raskt bakover mot brukeren;
- hvis bladet blir vridd eller feiljustert i kuttet, kan tennene på den bakre kanten av bladet grave seg inn i toppflaten på treverket slik at bladet klatrer ut av sagsnittet og hopper tilbake mot brukeren.

Tilbakeslag inntreffer som følge av feil bruk av sagen og/eller uriktig fremgangsmåte og dårlige betingelser for betjening. Det kan unngås ved å ta de nødvendige forholdsregler, slik de er beskrevet nedenfor.

- a) **Hold sagen godt og legg armene slik at de kan motstå kreftene fra tilbakeslaget. Plasser kroppen på hver side av bladet, men ikke i en rett linje fra bladet.**
 Tilbakeslag kan gjøre at sagen hopper bakover, men kreftene fra tilbakeslaget kan kontrolleres av brukeren dersom man tar nødvendige forholdsregler.
- b) **Når bladet låses, eller hvis du skulle avbryte skjæringen, slipp du avtrekkeren og holder sagen i ro i materialet inntil bladet har stanset helt opp. Prøv aldri å fjerne sagen fra treverket eller å trekke sagen bakover mens bladet er i bevegelse. Dette kan føre til tilbakeslag.**
 Undersøk årsaken til at bladene låser seg og gjør nødvendige tiltak for å korrigere forholdene.
- c) **Når du skal begynne å sage i arbeidsstykket igjen, plasser sagbladet i sentrum av sagsnittet slik at sagtennene ikke sitter i treverket.**
 Dersom et sagblad låser seg, kan det vandre oppover eller slå tilbake fra arbeidsstykket idet du starter opp sagen.
- d) **Sikre store plater for å minimere risikoen for at bladet kommer i klemme og slår tilbake.**
 Store plater har lett for å sige under sin egen vekt. Du må plassere støtter under platen på begge sider, nær skjærelinjen og platekanten.

Norsk

- e) **Ikke bruk sløve eller skadde blader.**
Bruk av uslippte blader eller blader som er satt inn feil, vil gi et smalt sagsnitt, som vil føre til overdreven friksjon, låsing av bladet og tilbakeslag.
- f) **Spaken for bladdybden må være stram og sikret før du skjærer.**
Hvis bladets justering endres mens du skjærer, kan det føre til at bladet låser seg eller tilbakeslag.
- g) **Vær ekstra forsiktig når du sager i eksisterende vegger eller andre blindområder.**
Det utstikkende bladet kan skjære i gjenstander, noe som kan forårsake tilbakeslag.

Nedre vern

- a) **Kontroller at det nedre vernet er forsvarlig lukket før hvert bruk. Ikke bruk sager dersom det nedre vernet ikke beveger seg fritt og lukkes øyeblikkelig. Du må aldri klemme det nedre vernet åpent eller binde det fast.**
Dersom du skulle miste saken i bakken, kan det nedre vernet bli bøyd.
Løft det nedre vernet med inntrekksspaken og pass på at det beveger seg fritt og ikke berører bladet eller andre deler i alle vinkler og skjæredybder.
- b) **Kontroller funksjonen til fjæren i det nedre vernet. Dersom vernet og fjæren ikke fungerer skikkelig, må de til service før bruk.**
Det nedre vernet kan bevege seg tregt på grunn av skader på deler, gummiavleiringer eller opphopning av skrot.
- c) **Det nedre vernet kan kun trekkes inn manuelt ved spesielle kutt, som "dypskjæring" og "sammensatte kutt".**
Hev det nedre vernet med inntrekksspaken. Så snart bladet begynner å skjære inn i treverket, må du slippe det nedre vernet.
Ved andre typer skjæring skal det nedre vernet fungere automatisk.
- d) **Kontroller alltid at det nedre vernet dekker bladet før du legger saken ned på benken eller gulvet.**
Dersom bladet er ubeskyttet mens det går på tomgang, vil saken vandre bakover og skjære gjennom alt som ligger i veien.
Vær oppmerksom på tiden det tar for bladet å stanse etter at du har sluppet bryteren.

FLERE SIKKERHETSADVARSLER

- Ikke la fremmedlegemer komme inn i åpningen for tilkopling av oppladbart batteri.
- Ikke demonter det oppladbare batteriet eller laderen.
- Aldri kortslutt det oppladbare batteriet. Kortslutning av batteriet vil medføre et kraftig elektrisk støt og overoppheting. Det vil føre til brannskader eller at batteriet skades.
- Ikke kast batteriet på et bål. Hvis batteriet er brent, kan det eksplodere.
- Når maskinen brukes kontinuerlig, kan det forekomme overoppheting som kan forårsake skader på motor og bryter. Maskinen må få hvile i ca. 15 minutter før den tas i bruk igjen.
- Ikke plasser gjenstander i laderens ventilasjonsåpninger. Dersom metallgjenstander eller brennbare gjenstander føres inn i laderens ventilasjonsåpninger kan det føre til elektriske støt eller at laderen blir ødelagt.
- Bruk av et utladet batteri vil skade ladeapparatet.
- Ta med batteriet til butikken der det ble kjøpt så snart batteriets levetid etter oppladning er for kort til praktisk bruk. Ikke kast et utladet batteri.
- Bruk øreplugger for å beskytte ørene ved bruk.
- Bruk kun bladdiameteren som er angitt på maskinen.
- Ikke bruk et grovt hjul.
- Ikke bruk deformerte eller sprukne sagblader.
- Ikke bruk sagblader laget av hurtigstål.
- Ikke bruk sagblader som ikke følger kjennetegnene beskrevet i disse instruksene.
- Ikke stans sagbladene ved å klemme skiven fra siden.
- Hold alltid sagbladene skarpe.
- Sørg for at det nedre vernet beveger seg jevnt og fritt.
- Bruk aldri sirkelsagen med det nedre vernet festet i åpen posisjon.
- Sørg for at inntrekkingsmekanismen til vernesystemet fungerer som det skal.
- Bruk aldri sirkelsagen med sagbladet vendt oppover eller til siden.
- Sørg for at treverket er fritt for fremmedlegemer, slik som spikre.
- Sagbladene må være 150 mm.
- Trekk ut batteriet før du foretar justeringer, service eller vedlikehold.
- Se opp for tilbakeslag ved bremsing
Denne sirkelsagen er utstyrt med en elektrisk bremse som aktiveres når startbryteren slippes. Du vil merke et visst tilbakeslag når bremsen kopler seg inn og det er derfor viktig å holde godt fast i selve verktøyet.
- Sørg for at strømkilden som skal brukes er i overensstemmelse med strømkravene som er angitt på produktets navneplate.
- Sørg for at bryteren står på AV. Hvis batteriet er installert i elektroverktøyet med bryteren satt til PÅ, vil elektroverktøyet umiddelbart starte. Dette kan forårsake alvorlige ulykker.
- Skjæring må ikke utføres med mindre maskinfoten er i kontakt med materialet.
Når bladet binder seg eller driften av en eller annen årsak avbrytes, slipp startbryteren og hold saken helt i ro i materialet til sagbladet stanser helt opp. Gjør aldri forsøk på å fjerne saken fra arbeidet eller å dra saken bakover mens bladet stadig går siden dette kan forårsake KICKBACK (tilbakeslag). Finn årsaken til at bladet binder seg og ordne problemet snarest mulig.
- Store paneler må understøttes for å forhindre KICKBACK (tilbakeslag) eller at bladet setter seg fast. Store paneler har en tendens til å henge ned på grunn av vekten (**Fig. 3**). Støtter må derfor plasseres under panelet på begge sider, nær skjærelinjen og nær kanten av panelet som vist i **Fig. 2**. Reduser risikoen for at bladet setter seg fast eller at det oppstår tilbakeslag. Når arbeidet krever at saken hviler på arbeidsstykket, må den hvile på den største delen og den minste delen skjæres av.
- Vær ekstra forsiktig ved skjæring av lommer i vegger eller andre blindområder. Bladet kan komme til å skjære over gjenstander og resultere i KICKBACK (tilbakeslag). Plasser ALDRI hånden eller fingrene bak sagen (**Fig. 4**). Hvis det oppstår tilbakeslag kan saken lett sprette tilbake over hånden og forårsake en alvorlig ulykke.
- ADVARSEL:** Det er viktig å understøtte arbeidsstykket skikkelig og å holde godt fast i sagen for å unngå og miste kontrollen over verktøyet siden dette kan medføre personskafer. **Fig. 5** viser et typisk eksempel på god håndstøtte av sagen.
- Plasser den brede delen av sagfoten på den delen av arbeidsstykket som er forsvarlig understøttet, ikke den delen som vil falle av når sageoperasjonen er utført. Som eksempler viser **Fig. 6** RIKTIG måte å skjære over endestykket, og **Fig. 7** FEIL måte. Hvis arbeidsstykket er kort eller smalt må det settes fast med klemmer. **GJØR IKKE FORSØK PÅ Å HOLDE SMÅ EMNER FAST MED HÅNDEN!**
- Gjør aldri forsøk på å utføre sagarbeider med sirkelsagen spendt fast oppned i en skrustikke. Dette er meget farlig og kan føre til en alvorlig ulykke. (**Fig. 8**)
- Dersom spaken er løs kan det skape en svært farlig situasjon. Du må alltid klemme den skikkelig. (**Fig. 9**)

34. Kontroller materialet du skal skjære før du begynner. Hvis du forventer at skjærematerialet vil gi fra seg skadelig / giftig støv, må du passe på at støvsekken eller andre egnede støvfjerningssystemer er koblet til støvtuttaket skikkelig.
- Bruk også støvmasken, dersom denne er tilgjengelig.
- Kontroller at sagbladet roterer med full hastighet før du begynner å skjære.
 - Dersom sagbladet stanser eller gir fra seg unormale lyder under bruk, må du straks skru AV bryteren.
 - Det er svært farlig å bruke sirkelsagen med sagbladet vendt oppover eller til siden. Unngå å bruke sagen på denne ualminnelige måten.
 - Bruk alltid vernebriller når du skjærer.
 - Trekk ut batteriet når du er ferdig med en skjæroppgave.
35. Kontroller at låsespaken er forsvarlig flyttet til foreskrevet posisjon etter at du har festet sagbladet.
36. Ikke se direkte inn i lyset.
- Hvis øynene dine blir konstant utsatt for lyset kan de bli skadet.
37. Ikke bruk produktet hvis verktøyet eller batteriterminalene (batterifestet) er deformert.
- Installasjon av et slikt batteri kan føre til kortslutning, som kan føre til røykutslipp eller antenning.
38. Hold verktøyets terminaler (batterifeste) fri for spon og støv.
- Før bruk må du sørge for at spon og støv ikke har samlet seg i området rundt terminalene.
 - Forsøk å unngå at spon eller støv på verktøyet faller ned på batteriet.
 - Når du avbryter operasjonen eller etter bruk, må du ikke forlate verktøyet i et område der det kan bli utsatt for fallende spon eller støv.
- Det kan føre til kortslutning som kan føre til røykutslipp eller antenning.
39. Hold alltid verktøyet fast med to hender på håndtakene. (Fig. 18)
40. Bruk alltid verktøyet og batteriet ved temperaturer mellom -5°C og 40°C.
41. Bruk et sagblad som egner seg til alle de forskjellige skjærematerialene.
42. Bruk et sagblad med en angitt rotasjonshastighet lik eller høyere enn rotasjonshastigheten angitt på verktøyet.

ADVARSEL ANGÅENDE LITHIUM-ION BATTERI

For å øke levetiden er litium-ion batteriet utstyrt med en beskyttelsesfunksjon som stanser utgangseffekten. I tilfellene 1 og 3, beskrevet nedenfor, når du bruker dette produktet, selv om du trykker på knappen, kan motoren stoppe. Dette er ikke problemet, men resultatet av beskyttelsesfunksjonen.

1. Når gjenværende batterieffekt løper ut, stanser motoren. Skjer dette må du lade opp batteriet med det samme.
2. Dersom verktøyet er overbelastet, kan motoren stanse. I dette tilfellet, skal du slippe bryteren på verktøyet og eliminere årsaken til overbelastning. Etter dette, kan du bruke det igjen.
3. Hvis batteriet blir overopphetet når elektroverktøyet blir overbelastet, kan batteristrømmen bli brutt. I dette tilfellet må du stanse bruken av batteriet og la det bli avkjølt. Etter dette, kan du bruke det igjen.

Videre, vennligst ta hensyn til følgende forholdsregler og advarsler.

ADVARSEL

Før å forhindre lekkasje fra batteriet, varmeutvikling, røykutvikling, eksplosjoner eller antenning, sørg for å følge disse forholdsreglene.

1. Sørg for at spon og støv ikke samler seg på batteriet.
- Sørg for at spon og støv ikke faller på batteriet under arbeidet.
- Sørg for at spon og støv som faller på elektroverktøyet ikke samler seg på batteriet.
- Ikke lagre et ubrukt batteri på et sted der det settes for spon eller støv.
- Før du lagrer et batteri, fjern all spon og støv som kan feste seg på batteriet. Ikke lagre det sammen med metalleder (skruer, spiker, og lignende).
2. Ikke stikk batteriet med en skarp gjenstand som en spiker, slå på det med en hammer, trå på, kast eller utsett batteriet for kraftige fysiske støt.
3. Ikke bruk et tydelig ødelagt eller deformert batteri.
4. Ikke bruk batteriet med feilkoplet polaritet.
5. Ikke koble direkte til et elektrisk uttak eller bilens sigaretttenner.
6. Ikke bruk batteriet til et annet formål enn de som er spesifisert.
7. Hvis batteriladingen blir mislykket selv når den angitte ladetiden har gått, må du øyeblikkelig stanse ytterligere lading.
8. Ikke plasser eller utsett batteriet for høye temperaturer eller høyt trykk som i en mikrobølgeovn, tørker eller i en beholder under høyt trykk.
9. Holdes unna flammer umiddelbart når ekkel lukt eller lekkasje oppdages.
10. Ikke bruk på steder der sterk statisk elektrisitet utlading genereres.
11. Hvis det oppstår batterilekkasje, ekkel lukt, varme genereres eller dersom batteriet blir misfarget, deformert eller på noen måte virker unormalt under bruk, gjenopplading eller lagring, må du fjerne det fra elektroverktøyet eller batteriladeren, og stans bruken.
12. Ikke senk batteriet ned i væsker eller la noen væsker flyte inn i batteriet. Ledende væskeinntrengning, som for eksempel vann, kan forårsake skade som medfører brann eller eksplosjon. Oppbevar batteriet på et kjølig, tørt sted, unna brennbare og brannfarlige gjenstander. Omgivelser med etsende gass må unngås.

FORSIKTIG

1. Hvis det lekker væske fra batteriet og denne kommer i kontakt med øynene, ikke gni øynene men vask dem godt med friskt og rent vann, som for eksempel vann fra springen, og ta kontakt med en lege øyeblikkelig. Hvis dette ikke gjøres kan væsken føre til synsproblemer.
2. Hvis bruker får væske fra batteriet på hud eller klær, vask ordentlig med rent vann, for eksempel vann fra springen, øyeblikkelig. Væsken kan forårsake irritasjon på huden.
3. Hvis du finner rust, ekkel lukt, overoppheting, misfarging, deformering, og/eller andre uregelmessigheter når du bruker batteriet for første gang, må du ikke bruke det, men returnere det til din forhandler eller leverandør.

ADVARSEL

Hvis et elektrisk ledende objekt kommer i kontakt med batteripolene til litium-ion batteriet, kan dette resultere i kortslutning og brannfare. Ved lagring av litium-ion batteriet, følg nøye reglene for følgende innhold.

- Ikke plasser elektrisk ledende objekter som spiker eller metalltråder av jern eller kopper i oppbevaringskassen.
- For å unngå at kortslutning inntreffer, legg batteriet i verktøyet eller monter batteridekslet for lagring slik at ventilatoren ikke er synlig.

OM TRANSPORT AV LITIUMIONBATTERIET

Når du transporterer et litiumionbatteri, må du følge følgende forholdsregler.

ADVARSEL

Varsle transportselskapet om at pakken inneholder et litiumionbatter, informere selskapet om utgangseffekten og følg instruksjonene til transportselskapet når du bestiller transport.

- Litiumionbatterier med en effekt større enn 100 Wh ansees som fraktklasse farlige varer og krever spesielle behandlingsprosedyrer.
- For transport utenlands må du følge internasjonalt lovverk og de regler og forskrifter som gjelder i bestemmelseslandet.
- Hvis BSL36B18 er installert i elektroverktøyet, vil nytteeffekten overstige 100 Wh, og enheten får da en fraktklassifisering som farlig gods.



FORHOLDSREGLER FOR USB-ENHETSTILKOBLING (KUN MED LADER UC18YSL3)

Når et uventet problem oppstår, kan data i en USB-enhet som er koblet til dette produktet, bli ødelagt eller tapt. Sørg for alltid for at du sikkerhetskopierer data i USB-enheten før du bruker den sammen med dette produktet.

Vær oppmerksom på at selskapet vårt ikke påtar seg noe som helst ansvar for data som er lagret i en USB-enhet som er ødelagt eller tapt, eller for skade som kan oppstå på en tilkoblet enhet.

ADVARSEL

- Før bruk kontrollerer du den tilkoblende USB-kabelen for defekter eller skader. Bruk av en defekt eller skadet USB-kabel kan føre til røykutvikling eller antenning.
- Når produktet ikke brukes, dekker du over USB-porten med gummidekslet. Oppsamling av støv osv. i USB-porten kan forårsake røykutvikling eller antenning.

MERK

- Det kan oppstå en sporadisk pause under USB opplading.
- Når en USB-enhet ikke lades, fjern USB-enheten fra laderen. Dersom du ikke gjør dette, kan ikke bare batteriets levetid bli redusert av en USB-enhet, men det kan også føre til uforutsette ulykker.
- Det er kanskje ikke mulig å lade opp noen USB-enheter, avhengig av type eller enhet.











NAV N PÅ DELER (Fig. 1–Fig. 25)





①	Bryter
②	Bryterlås
③	Skjæredybdespak
④	Girdeksel
⑤	Nedre vern
⑥	Bolt
⑦	Skive (B)
⑧	Sagblad
⑨	Ledeslisse på sokkelen
⑩	Base
⑪	Låsespak
⑫	Skinnefeste vingebolt
⑬	LED-lys
⑭	Batteri
⑮	Sekskantnøkkel
⑯	Håndtak
⑰	Styring
⑱	Funksjonsvelger
⑲	Indikatorlampe for lydløs funksjon
⑳	Indikatorbryter for batterinivå
㉑	Indikatorlampe for batterinivå
㉒	Lysfunksjonsbryter
㉓	Indikatorlampe for lysfunksjon
㉔	Støvsuger
㉕	Slange
㉖	Slangespiss
㉗	Slangefesteport
㉘	Ledd
㉙	Skive (A)
㉚	Sagdeksel
㉛	Støvdeksel
㉜	Gummihette
㉝	Trykknapp
㉞	Støvboks
㉟	Merke for støvboks
㊱	Underhåndtak

SYMBOLER







ADVARSEL

Følgende symboler brukes for maskinen. Sørg for å forstå betydningen av disse symbolene før maskinen tas i bruk.

	CD3605DB: Trådløs metallskjæresag
	For å minske faren for skade må brukeren lese instruksjonsboken.
	Ha alltid på deg vernebriller.
	Bruk alltid hørselsvern.
	Kun for EU-land Kasser aldri elektroverktøy sammen med husholdningsavfallet! I overholdelse av EU-direktiv 2012/19/EU om kassering av elektrisk og elektronisk utstyr og dets implementeringsrekkefølge i samsvar med nasjonale lover, må elektroverktøy som har nådd slutten av sin levetid samles inn separat og returneres til et miljøvennlig kompatibelt gjenvinningsanlegg.
V	Merkespenning
n ₀	Ubelastet hastighet
	Slå PÅ
	Slå AV
	Koble fra batteriet
	Utilrådelig betjeningsmåte
	Funksjonsvalg Bryter
	Lysmodus Bryter

	Alltid PÅ (slå av etter 2 minutter)
	Kun bryterlys PÅ
	Alltid AV
	Gjenværende batteriindikator-bryter

Batteri

	Lys; Batteriets gjenværende kapasitet er over 75%.
	Lys; Batteriets gjenværende kapasitet er 50%–75%.
	Lys; Batteriets gjenværende kapasitet er 25%–50%.
	Lys; Batteriets gjenværende kapasitet er mindre enn 25%.
	Blinker; Gjenværende batterikapasitet er nesten ingenting. Lad opp batteriet snarest mulig.
	Blinker; Utmating stoppet på grunn av høy temperatur. Fjern batteriet fra verktøyet og la det bli helt avkjølt.
	Blinker; Utmating suspendert på grunn av feil eller funksjonsfeil. Problemet kan være batteriet, så kontakt din forhandler.

MERK

For å forhindre batteristromforbruket som skyldes at man glemmer å slå av LED-lyset, slukkes lyset automatisk etter ca. 2 minutter.

STANDARD TILBEHØR

I tillegg til hovedenheten (1 enhet) inneholder pakken tilbehør som er listet opp på side 288.

Standard tilbehør kan endres uten varsel.

ANVENDELSE

	Skjæreblader	Bruk
Standard tilbehør	For skjæring av myke stålmaterialer*	○ For skjæring av ulike typer myke stålmaterialer som stålør, stålkanaler ("C"-kanaler, "L"-vinkler o.l.) og aluminiumsramme. Kan ikke brukes til å skjære herdet stålmaterialer.

* Det er mulig å skjære aluminium. Når du gjør dette, må du bruke kappolje på kanten av bladet.

Ekstra tilbehør kan endres uten forvarsel.

FORSIKTIG

- Ikke koble til en rengjøringsmaskin når du skjærer stålmaterialer.
- Tøm innsiden av sagdekslet når du skifter materialet som skal skjæres.
- Ikke skjær metallplater etter hverandre uten avbrudd.

SPESIFIKASJONER

1. Elektroverktøy

Modell			CD3605DB
Spenning			36 V
Tomgangshastighet			4200 min ⁻¹ (Effektmodus) 2600 min ⁻¹ (Stille modus)
Kapasitet	Skjæredybde	90°	57,5 mm
Batteri tilgjengelig for dette verktøyet*			Multi-volt batteri
Vekt**			3,0 kg (BSL36A18) 3,3 kg (BSL36B18)

* Eksisterende batterier (BSL3660/3620/3626, BSL18xx-serien, etc.) kan ikke brukes med dette verktøyet.

** i henhold til EPTA-prosedyren 01/2014

MERK

På grunn av HiKOKIs kontinuerlige forsknings- og utviklingsprogram kan spesifikasjonene i dette dokumentet endres uten forvarsel.

Elektronisk kontroll

- Myk start
- Overbelastningsvern
Denne beskyttelsesfunksjonen kutter strømmen til motoren i tilfelle overbelastning av motoren eller en påfallende reduksjon av rotasjonshastigheten under drift. Når funksjonen overbelastningsvern har blitt aktivert, kan motoren stoppe.
I dette tilfellet skal du frigjøre verktøyet bryter og fjerne årsakene til overbelastning.
Deretter kan du bruke verktøyet igjen.
- Overopphetingsvern
Denne beskyttelsesfunksjonen kutter strømmen til motoren og stopper elektroverktøyet i tilfelle overoppheting av motoren under drift.
Når funksjonen overopphetingsvern har blitt aktivert, kan motoren stoppe.
I dette tilfellet skal du frigjøre verktøyet bryter og la det kjøle seg ned i noen minutter.
Deretter kan du bruke verktøyet igjen.
- Kontinuerlig tung belastningsbeskyttelse
Denne beskyttelsesfunksjonen kan resultere redusert omdreiningshastighet når en kontinuerlig tung belastning påføres. Hvis den tunge belastningen fortsetter, kan motoren slutte å fungere.
- Omstillingsfunksjon for rotasjonshastighet (Effektmodus/ Stille modus)
(Bryterfunksjon for effektmodus / stille modus)
Hvert trykk påodusvelgerknappen endrer driftsmodusen. (**Fig. 12**)
Stille modus reduserer maksimalt motorturtall slik at man kan jobbe effektivt med mindre støy.
Indikatorlampen for stille modus lyser når maskinen er i stille modus.
Når belastningen øker i stille modus, vil verktøyet automatisk skifte til effektmodus for så å gå tilbake til stille modus når belastningen reduseres.
I effektmodus skjer det ikke noe skifte til stille modus selv om belastningen reduseres.

MERK

- For å aktivere funksjonen med skifte av modus skal du trekke én gang i bryteren etter at du har satt inn batteriet.
- Ikke ødelegg bryterpanelet eller utsett det for et kraftig støt. Dette kan medføre problemer.

2. Batteri

Modell	BSL36A18
Spenning	36 V / 18 V (Automatisk Bryter*)
Batterikapasitet	2,5 Ah / 5,0 Ah (Automatisk Bryter*)
Tilgjengelige trådløse produkter**	Multi-volt serie, 18 V produkt
Tilgjengelig lader	Glidelader for litiumionbatterier

* Verktøyet vil selv automatisk bytte over.

** Vennligst se vår generelle katalog for detaljer.

LADING

Før elektroverktøyet tas i bruk, lad batteriet som forklart nedenfor.

1. Kople laderens strømkabel til stikkontakten.

Når du kobler batteriladerens kontakt til en stikkontakt, vil ladeindikatorlampen blinke rødt (i intervaller på 1 sekund).

2. Sett batteriet i laderen.

Sett batteriet fast i laderen som vist i **Fig. 17** (på side 5).

3. Lading

Når du setter et batteri inn i laderen, vil ladeindikatorlampen blinke blått.

Når batteriet er helt oppladet, vil ladeindikatorlampen lyse grønt. (Se **Tabell 1**)

(1) Ladeindikatorlampe indikasjon

Ladeindikatorlampens indikasjoner blir som vist i **Tabell 1**, i samsvar med laderens eller det oppladbare batteriets tilstand.

Tabell 1

Indikasjoner for ladeindikatorlampen				
Ladeindikatorlampe (RØD / BLÅ / GRØNN / LILLA)	Før lading	Blinker (RØD)	Lyser i 0,5 sekunder. Lyser ikke i 0,5 sekunder. (av i 0,5 sekunder)	Koblet inn i strømkilden
	Mens lading	Blinker (BLÅ)	Lyser i 0,5 sekunder. Lyser ikke i 1 sekund. (av i 1 sekund)	Batterikapasitet på mindre enn 50%
		Blinker (BLÅ)	Lyser i 1 sekund. Lyser ikke i 0,5 sekunder. (av i 0,5 sekunder)	Batterikapasitet på mindre enn 80%
		Lyser (BLÅ)	Lyser kontinuerlig	Batterikapasitet på mer enn 80%
	Lading ferdig	Lyser (GRØNN)	Lyser kontinuerlig (Kontinuerlig summelyd: omtrent 6 sekunder)	
	Overoppheing hvilemodus	Blinker (RØD)	Lyser i 0,3 sekunder. Lyser ikke i 0,3 sekunder. (av i 0,3 sekunder)	Batteriet overoppheing. Kan ikke lade. (Ladning vil starte når batteriet er avkjølt)
	Lading ikke mulig	Blafirer (LILLA)	Lyser i 0,1 sekunder. Lyser ikke i 0,1 sekunder. (av i 0,1 sekunder) ■ ■ ■ ■ ■ ■ ■ ■ ■ ■ ■ ■ ■ ■ ■ ■ (Periodisk summelyd: omtrent 2 sekunder)	Feifunksjon i batteriet eller laderen

(2) Angående temperaturer og ladetid til det oppladbare batteriet
Temperaturer og ladetider vil bli som vist i **Tabell 2**.

Tabell 2

Lader		UC18YSL3					
Batteri	Batteritype	Li-ion					
	Temperaturer hvor batteriet kan lades	0°C–50°C					
	Ladespenning	V	14,4		18		
	Ladetid, ca. (Ved 20°C)	min	BSL14xx-serien		BSL18xx-serien		Multi-volt serien
			(4 celler)	(8 celler)	(5 celler)	(10 celler)	(10 celler)
			BSL1415S : 15 BSL1415 : 15 BSL1415X : 15 BSL1420 : 20 BSL1425 : 25 BSL1430C : 30	BSL1430 : 20 BSL1440 : 26 BSL1450 : 32 BSL1460 : 38	BSL1815S : 15 BSL1815 : 15 BSL1815X : 15 BSL1820 : 20 BSL1820M : 20 BSL1825 : 25 BSL1830C : 30 BSL1850C : 32	BSL1830 : 20 BSL1840 : 26 BSL1850 : 32 BSL1860 : 38	BSL36A18 : 32 BSL36B18 : 52
USB	Ladespenning	V	5				
	Ladestrøm	A	2				

MERK

Ladetiden kan variere avhengig av temperatur og strømkildens strømspenning.

4. Kople laderens strømkabel fra stikkkontakten.

5. Hold fast laderen og trekk ut batteriet.

MERK

Pass på å trekke ut batteriet fra laderen etter bruk og oppbevar det.

Når det gjelder elektrisk utlading for nye batterier osv.

Ettersom den innvendige kjemiske substansen i nye batterier og batterier som ikke har blitt brukt over en lengre periode ikke er aktivert, kan den elektriske utladingen være lav når du bruker dem for første og annen gang. Dette er et midlertidig fenomen, og normal tid som kreves for opplading vil gjenopprettes ved å lade batteriene 2–3 ganger.

Howdan få batteriene til å vare lenger.

- (1) Lad opp batteriene før de er helt utladet. Når du føler at strømmen til verktøyet blir svakere, må du stoppe å bruke verktøyet og lade opp batteriet. Hvis du fortsetter å bruke verktøyet og lade ut den elektriske strømmen, kan batteriet bli skadet og dets levetid vil bli kortere.
- (2) Unngå opplading ved høye temperaturer. Et oppladbart batteri vil være varmt like etter bruk. Hvis et slikt batteri lades opp på nytt like etter bruk, vil den innvendige kjemiske substansen forringes, og batteriets levetid vil bli forkortet. La batteriet være og lad det opp etter at det har kjølt seg ned en stund.

KASSERING AV FLIS (Fig. 25)

ADVARSEL

Når du kaster fliser, må du først kontrollere at verktøyet er slått av og at batteriet er fjernet.

MERK

- Umiddelbart etter skjæring av materialer i stål, kan flisene og støvboksen være varme. Ikke berør dem direkte.
- Når du kaster flisene, må du ikke la flisene komme inn i motordelen på verktøyhuset eller batterifestet.
- Før du skifter type materiale som skal kuttes, må du kaste flisene i støvboksen.

FORSIKTIG

- Kast flisene som er i støvboksen før det samles opp så mye at det går over merkene.
- Unnlattelse av å gjøre dette vil redusere effektiviteten av støvoppsamlingen. Dessuten kan varmen fra flisene deformere støvboksen.
- (1) Trykk på kroken nederst på støvdekelet, åpne støvdekelet og kast flisene som er i støvboksen.
- (2) Lukk støvdekelet og fest kroken.

VEDLIKEHOLD OG INSPEKSJON

1. Inspisere sagbladet

Da bruk av sløve verktøy vil forringe effektiviteten og føre til mulig feilfungerende motor, bør sagbladet slipes eller byttes ut så snart slitasjen blir merkbar.

2. Inspisere monteringskruene

Gjennomfør regelmessig kontroll av alle monteringskruer og at de er skikkelig strammet. Hvis noen av skruene er løse, stram dem umiddelbart. Unnlattelse av å gjøre dette kan føre til alvorlig fare.

3. Vedlikehold av motorenheten

Motorrotasjonen er en viktig del av dette verktøyet. Unngå å skade den og sørg for å unngå kontakt med oljerens eller vann. Opphopning av støv eller partikler i motoren kan føre til skader.

4. Inspisere og vedlikeholde nedre vern

Kontroller alltid at det nedre vernet beveger seg jevnt. I tilfelle funksjonsfeil må det nedre vernet repareres umiddelbart.

5. Inspeksjon av terminaler (verktøy og batteri)

Kontroller at spon og støv ikke har samlet seg på terminalene. Sjekk jevnlig før, under og etter operasjonen.

FORSIKTIG

Fjern eventuell spon eller støv som kan ha samlet seg på terminalene.

Det kan oppstå feil hvis ikke dette gjøres.

6. Rengjøring på utsiden

Hvis det kommer flekker på elektroverktøyet, tørker du av det med en myk, tørr klut eller en klut fuktet med såpevann. Bruk ikke kloroppløsninger, bensin eller malingstynnere da disse kan løse opp plasten.

7. Oppbevaring

Oppbevar elektroverktøyet og batteriet på et sted der temperaturen er mindre enn 40°C og utenfor barns rekkevidde.

MERK

Lagring av litium-ion batterier.

Sørg for at litium-ion batteriene er fulladet før de skal lagres.

Oppbevaring av batteriene i lengre tid (3 måneder eller mer) med lav ladetilstand kan føre til redusert ytelse, vesentlig reduksjon av batteriets brukstid eller at batteriene ikke holder på ladingen.

Imidlertid kan en vesentlig reduksjon av batteriets brukstid gjenvinnes ved gjentatt lading og bruk av batteriene to til fem ganger.

Hvis batterienes brukstid er veldig kort til tross for gjentatt lading og bruk, må du anse batteriene som defekte, og kjøpe nye batterier.

FORSIKTIG

Sikkerhetsregler og normer som gjelder for det enkelte land, må overholdes ved drift og vedlikehold av elektroverktøyet.

Viktig melding om batteriene til HiKOKI batteridrevne elektroverktøy

Bruk alltid et av våre spesialproduserte batterier. Vi kan ikke garantere sikkerheten og ytelsen til våre elektroverktøy hvis de brukes sammen med andre batterier enn de som er utpekt av oss, eller hvis batteriet er demontert og modifisert (slik som demontering og bytter av celler eller andre indre deler).

GARANTI

Vi garanterer HiKOKI elektroverktøy i samsvar med lovfestet/landsspesifikke forskrifter. Denne garantien dekker ikke feil eller skader på grunn av misbruk, vanstell, eller normal slitasje. I tilfelle av klage, vennligst send elektroverktøyet, ikke demontert, med GARANTISERTIFIKATET som finnes på slutten av denne brukerveiledningen, til et autorisert HiKOKI-verksted.

Informasjon om luftbårne lyder eller vibrasjoner

De målte verdiene ble fastsatt i samsvar med EN62841 og ISO 4871.

Målt A-veid lydeffektivnivå: 112 dB (A)

Målt A-veid lydtryknivå: 101 dB (A)

Usikkerhet K: 3 dB (A).

Bruk hørselvern.

Total vibrasjonsverdi (triax vektor sum) beregnet ifølge EN62841.

Skjære metall:

Vibrasjonsutslippsverdi a_{hv} = 1,9 m/s²

Usikkerhet K = 1,5 m/s²

Den oppgitte totale vibrasjonsverdien og den oppgitte støytutslippsverdien er målt i henhold til en standard testmetode og kan brukes til å sammenligne ett verktøy med et annet.

De kan også brukes til en foreløpig vurdering av eksponeringen.

ADVARSEL

- Vibrasjons- og støytutslippene under faktisk bruk av elektroverktøyet kan avvike fra den oppgitte totalverdien avhengig av hvordan verktøyet brukes, spesielt hvilket arbeidsstykke som behandles; og
- Identifiser sikkerhetstiltak basert på hvor utsatt brukeren vil være under de gjeldende bruksforholdene, for å beskytte brukeren (vurdert i forhold til bruken, som hvor mange ganger maskinen er slått på eller av og tomgangskjøring i tillegg til aktiv bruk).

MERK

På grunn av HiKOKIs kontinuerlige forsknings- og utviklingsprogram kan spesifikasjonene i dette dokumentet endres uten forvarsel.

PROBLEMLØSNING

Bruk inspeksjonene i tabellen under hvis verktøyet ikke virker normalt. Hvis dette ikke løser problemet, konferer med din forhandler eller HiKOKI autorisert servicesenter.

1. Elektroverktøy

Symptom	Mulig årsak	Løsning
Verktøyet virker ikke	Ingen gjenværende batteristrom	Lade batteriet.
	Batteriet er ikke fullstendig installert.	Skyv batteriet inn til du hører et klikk.
Verktøyet stoppet plutselig	Motoren er overbelastet	Fjern problemet som forårsaker overbelastingen.
	Overbelastningsbeskyttelse er i bruk.	
	Batteriet er overopphetet.	La batteriet avkjøles.
Enheten stoppet plutselig	Motoren var kontinuerlig overbelastet.	Se "LED-LAMPENS VARSELSIGNALER".
Motorhastigheten gikk ned mens enheten var i bruk	Motoren var kontinuerlig overbelastet.	Se "LED-LAMPENS VARSELSIGNALER".
Skjærer ikke godt	Sagbladet er slitt eller mangler tenner.	Bytt ut med et nytt sagblad.
	Bolten er løs.	Stram bolten godt.
	Sagbladet er installert baklengs.	Monter sagbladet i riktig retning.
Bryteren kan ikke trykkes inn	Bryterlåsen er ikke trykket inn nok.	Skyv bryterlåsen helt inn.
Sagflisutslippet er dårlig	Sagflis har samlet seg i sagdekslet.	Fjern sagflisen inne i sagdekslet.
Batteriet kan ikke installeres	Forsøker å installere et annet batteri enn det som er spesifisert for verktøyet.	Vennligst installer et batteri med flere volttyper.

2. Lader

Symptom	Mulig årsak	Løsning
Ladeindikatorlampen blinker raskt lilla, og batteriladingen starter ikke.	Batteriet er ikke satt helt inn.	Sett inn batteriet ordentlig.
	Det er fremmedlegemer i batteriterminalen eller der batteriet er festet.	Fjern fremmedlegemene.
Ladeindikatorlampen blinker rødt, og batteriladingen starter ikke.	Batteriet er ikke satt helt inn.	Sett inn batteriet ordentlig.
	Batteriet er overopphetet.	Hvis latt være, vil batteriet automatisk starte oppladingen hvis temperaturen reduseres, men dette kan redusere batteriets levetid. Det anbefales at batteriet avkjøles på et godt ventilert sted unna direkte sollys før du begynner ladingen.
Batteriets brukstid er kort selv om batteriet er helt oppladet.	Batteriets levetid er oppbrukt.	Bytt ut batteriet med et nytt.
Batteriet bruker lang tid på å lades.	Temperaturen til batteriet, laderen eller området er ekstremt lavt.	Lad opp batteriet innendørs eller i et annet varmere område.
	Laderens ventiler er blokkert og får de innvendige komponentene til å overopphetes.	Unngå å blokkere ventilene.
	Kjøleviften virker ikke.	Kontakt et HiKOKI- autorisert servicesenter for reparasjon.
USB-strømlampen har slått seg av og USB-enheten har stoppet og lade.	Batteriets kapasitet er blitt lav.	Erstatt batteriet med et som har gjenværende kapasitet.
		Sett laderens strømledning inn i en stikkontakt.
USB-strømlampen slår seg ikke av selv om USB-enheten har ladet ferdig.	USB-strømlampen lyser grønt for å indikere at USB-lading er mulig.	Dette er ikke en funksjonsfeil.
Det er uklart hva ladestatus til en USB-enhet er, eller om ladingen er fullført.	USB-strømlampen slår seg ikke av selv om ladingen er fullført.	Undersøk USB-enheten som lader for å bekrefte ladestatusen.
Lading av en USB-enhet pauses midtveis i ladingen.	Laderen var satt inn i en stikkontakt mens USB-enheten ble ladet med batteriet som strømkilde.	Dette er ikke en funksjonsfeil. Laderen pauser USB-lading i omtrent 5 sekunder når den skiller mellom strømkilder.
	Et batteri ble satt inn i laderen mens USB-enheten ble ladet med en stikkontakt som strømkilde.	
Lading av USB-enheten pauses midtveis i ladingen når batteriet og USB-enheten lades samtidig.	Batteriet har blitt fulladet.	Dette er ikke en funksjonsfeil. Laderen pauser USB-ladingen i omtrent 5 sekunder når det kontrollerer om batteriet har fullført ladingen.
Lading av USB-enheten starter ikke når batteriet og USB-enheten lades samtidig.	Den resterende batterikapasiteten er ekstremt lav.	Dette er ikke en funksjonsfeil. Når batterikapasiteten når et visst nivå, starter USB-ladingen automatisk.

YLEISET SÄHKÖTYÖKALUA KOSKEVAT TURVALLISUUSVAROITUKSET

⚠ VAROITUS

Lue kaikki tämän sähkötyökalun mukana toimitetut turvallisuusvaroitukset, ohjeet, kuvat ja tekniset tiedot. Alla olevien ohjeiden noudattamatta jättäminen voi aiheuttaa sähköiskun, tulipalon ja/tai vakavan loukkaantumisen.

Säilytä kaikki varoitukset ja ohjeet tulevaa käyttöä varten.

Varoituksissa mainittu "sähkötyökalu"-sana merkitsee verkkovirtakäyttöistä (johdollista) sähkötyökalua tai akkukäyttöistä (johdotonta) sähkötyökalua.

1) Työskentelyalueen turvallisuus

- Pidä työskentelyalue siistinä ja hyvin valaistuna.** Onnettomuuksia sattuu herkemmin epäsiistissä tai pimeässä ympäristössä.
- Älä käytä sähkötyökaluja räjähdysvaarallisissa paikoissa, kuten paikoissa, joissa on herkästi syttyviä nesteitä, kaasuja tai pölyä.** Sähkötyökaluista lähtevät kipinät voivat sytyttää pölyn tai höyryä.
- Pidä lapset ja sivulliset pois lähetyviltä, kun käytät sähkötyökalua.** Häiriötekijät voivat aiheuttaa laitteen hallinnan menetyksen.

2) Sähköturvallisuus

- Sähkötyökalun pistoke on yhdistettävä oikeanlaiseen pistorasiaan. Älä koskaan muunna pistoketta mitenkään. Älä käytä sovintipistokkeita yhdessä maadoitettujen sähkötyökalujen kanssa.** Muuntelemattomien pistokkeiden ja oikeanlaisten pistorasioiden käyttäminen vähentää sähköiskun vaaraa.
- Vältä koskettamasta maadoitettuihin pintoihin, kuten putkiin, lämpöpattereihin, liesiin ja jääkaappeihin.** Sähköiskun vaara on suurempi, jos kehosi on maadoitettu.
- Älä altista sähkötyökaluja sateelle tai kosteudelle.** Sähköiskun vaara lisääntyy, jos sähkötyökaluun pääsee vettä.
- Älä käytä johtoa väärin. Älä kannan tai vedä sähkötyökalua johdon varassa tai irrota pistoketta vetämällä johdosta.** Pidä johto erillään kuumuudesta, öljystä, terävistä kulmista tai liikkuvista osista. Sähköjohdon vahingoittuminen tai sokeutumisen lisää sähköiskun vaaraa.
- Jos käytät sähkötyökalua ulkona, käytä ulkokäyttöön sopivaa jatkojohtoa.** Ulkokäyttöön sopivan sähköjohdon käyttäminen vähentää sähköiskun vaaraa.
- Jos sähkötyökalun käyttö kosteassa paikassa on välttämätöntä, käytä vikavirtalaitteella (RCD) suojatua virtälähdettä.** RCD:n käyttö vähentää sähköiskun vaaraa.

3) Henkilökohtainen turvallisuus

- Keskity työhön, ole huolellinen ja käytä sähkötyökalua harkiten.** Älä käytä sähkötyökalua väsyneenä tai alkoholin, lääkkeiden tai huumeiden vaikutuksen alaisena. Keskittymisen herpaantuminen pieneksikin hetkeksi voi aiheuttaa vakavan henkilövahingon.

- Käytä henkilökohtaisia suojavarusteita. Käytä aina suojalaseja.** Suojavarusteiden, kuten hengityssuojaimen, liukumattomien turvakenkien, suojakypärän tai kuulosuojaimien, käyttö tarkoituksenmukaisissa olosuhteissa vähentää henkilövahinkoja.
 - Estä koneen tahaton käynnistyminen.** Varmista, että virtakytkin on pois päältä ennen virtalähteeseen ja/tai akkuun yhdistämistä sekä ennen työkalun nostamista tai kantamista. Sähkötyökalujen kantaminen, kun sormi on virtakytkimellä, tai virran kytkeminen sähkötyökaluihin, joiden virtakytkin on päällä, lisää onnettomuusriskiä.
 - Poista säätöön tarvitut avaimet tai väntimet sähkötyökalusta ennen sen käynnistämistä.** Sähkötyökalun pyöryvään osaan jätetty väännin tai avain voi aiheuttaa henkilövahingon.
 - Älä kurkottele. Seiso aina vakaasti tasapainossa.** Tällöin sähkötyökalua on helpompi hallita odottamattomissa tilanteissa.
 - Käytä sopivia vaatteita. Älä käytä liian löysiä vaatteita tai koruja. Pidä hiukset ja vaatteet poissa liikkuvista osista.** Löysät vaatteet, korut ja pitkät hiukset voivat tarttua liikkuviin osiin.
 - Jos laitteeseen voi yhdistää pölynsuodatus- ja keräyssisälaitteen, varmista, että ne yhdistetään ja että niitä käytetään oikein.** Pölynkeräyksen käyttö voi vähentää pölyyn liittyviä vaaratilanteita.
 - Vaikka olisit tottunut työkalujen käyttäjä, älä sivuuta työkalun turvallisuusperiaatteita.** Huolimaton toiminta voi aiheuttaa vakavia vammoja sekunnin murto-osassa.
- 4) Sähkötyökalujen käyttäminen ja niiden hoitaminen
- Älä pakota sähkötyökalua. Käytä tarkoitukseen soveltuva sähkötyökalua.** Oikea sähkötyökalu selviytyy tehtävästä paremmin ja turvallisemmin toimiessaan oikealla teholla.
 - Älä käytä sähkötyökalua, jos se ei käynnisty tai sammuu virtakytkimestä.** Sähkötyökalut, joita ei voi hallita virtakytkimen avulla, ovat vaarallisia, ja ne on korjattava.
 - Irrota pistoke virtalähteestä ja/tai poista mahdollisesti irrotettavissa oleva akku sähkötyökalusta ennen säätöjen tekemistä, varusteiden vaihtamista tai sähkötyökalujen varastoimista.** Nämä ennakoivat turvatoimet vähentävät sähkötyökalun tahattoman käynnistymisen vaaraa.
 - Säilytä käyttämättömät sähkötyökalut lasten ulottumattomissa aialäkä anna sellaisten henkilöiden käyttää sähkötyökaluja, jotka eivät ole perehtyneet niihin tai näihin ohjeisiin.** Sähkötyökalut ovat vaarallisia kokemattomien henkilöiden käsissä.
 - Huolla sähkötyökalut ja varusteet.** Tarkista liikkuvien osien kiinnitykset ja kohdistukset, osien eheys ja muut sähkötyökalujen toimintaan vaikuttavat tekijät. Jos sähkötyökalu on vahingoittunut, korjauta se ennen käyttämistä. Puutteellisesti huolletut sähkötyökalut aiheuttavat paljon onnettomuuksia.
 - Pidä leikkuutyökalut terävinä ja puhtaina.** Oikein huolletut leikkuutyökalut, joissa on terävät leikkupinnat, tarttuvat harvemmin kiinni, ja niiden hallinta on helpompaa.
 - Käytä sähkötyökalua, varusteita ja työkalun teriä jne. näiden ohjeiden mukaisesti ja ota huomioon työskentelyolosuhteet ja tehtävä työ.** Jos sähkötyökalua käytetään toimintoihin, joihin sitä ei ole tarkoitettu, voi syntyä vaaratilanteita.

- h) Pidä kahvat ja tarttumapinnat kuivina ja puhtaina öljystä ja rasvasta.
Liukkaat kahvat ja tarttumispinnat eivät mahdollista työkalun turvallista käsittelyä ja hallintaa odottamattomissa tilanteissa.
- 5) **Akkukäyttöisen työkalun käyttö ja huolto**
- a) **Lataa vain valmistajan määrittelemällä laturilla.**
Tietynyttyypiselle akulle sopiva laturi voi aiheuttaa tulipalovaaran, jos sitä käytetään toisenlaisen akun kanssa.
- b) **Käytä sähkötyökaluja vain erityisesti niille tarkoitettujen akkujen kanssa.**
Minkä tahansa muiden akkujen käyttö voi synnyttää loukkaantumis- ja tulipalovaaran.
- c) **Kun akku ei ole käytössä, pidä se poissa muiden metalliesineiden, kuten paperinliitinten, kolikoiden, avainten, naulojen, ruuvien, tai muiden sellaisten pienten metalliesineiden läheisyydestä, jotka voivat kytkeä akun navat toisiinsa.**
Akkunapojen yhdistäminen oikosulkuun voi aiheuttaa palovammoja tai tulipalon.
- d) **Jos akkua käytetään väärin, siitä voi vuotaa nestettä; vältä nesteen koskettamista. Jos kosketat nestettä vahingossa, huuhtelee vedellä. Jos neste koskettaa silmiä, hae lisäksi lääkärin apua.**
Akusta vuotanut neste voi aiheuttaa ärtymistä tai palovammoja.
- e) **Älä käytä akkua tai työkalua, joka on vaurioitunut tai jota on muunneltu.**
Vaurioituneet tai muunnellut akut voivat toimia ennalta-arvaamattomasti ja aiheuttaa tulipalon, räjähdyksen tai loukkaantumisvaaran.
- f) **Suojaa akku tai työkalu tullelta tai liian korkeilta lämpötiloilta.**
Altistuminen tullelta tai yli 130°C:een lämpötilalle voi aiheuttaa räjähdyksen.
- g) **Noudata kaikkia latausohjeita äläkä lataa akkua tai työkalua ohjeiden mukaisen lämpötila-alueen ulkopuolella.**
Lataaminen väärin tai ilmoitetun alueen ulkopuolella olevissa lämpötiloissa voi vahingoittaa akkua ja lisätä tulipalon riskiä.
- 6) **Huolto**
- a) **Anna sähkötyökalu huollettavaksi valtuutetulle henkilölle, joka käyttää alkuperäisiä osia vastaavia varaosia.**
Tämä pitää sähkötyökalun turvallisena.
- b) **Älä yritä korjata vaurioituneita akkuja.**
Akkujen huollon saa suorittaa vain valmistaja tai valtuutetut palveluntarjoajat.

TURVATOIMET

Pidä lapset ja mielentilaltaan epävakaut henkilöt poissa laitteen lähetyviltä.
Kun työkalua ei käytetä, se on säilytettävä poissa lasten ja mielentilaltaan epävakaiden henkilöiden ulottuvilta.

AKKUMETALLISAHAA KOSKEVAT TURVALLISUUSVAROITUKSET

Leikkaustoimenpiteet

- a) **⚠ VAARA: Pidä kädet poissa sahausalueelta ja terästä.**
Jos pidät sahausta molemmilla käsilläsi, terä ei pääse leikkaamaan niitä.
- b) **Älä kurota työkalupaleen alapuolelle.**
Suojus ei pysty suojaamaan sinua terältä työkalupaleen alapuolella.

- c) **Säädä leikkaussyvyys sahattavan materiaalin paksuuden mukaiseksi.**
Työkalupaleen alapuolelta tulisi näkyä enimmillään hampaan verran sahanterää.
- d) **Älä koskaan pidä työkalupaleita käsissäsi tai jalan päällä leikkauksen aikana. Kiinnitä työkalupale vakaalle alustalle.**
Työkalu on tärkeää tukea asianmukaisesti keholle aiheutuviin vaaroihin, terän kiinnittarttumisen tai hallinnan menettämisen minimoimiseksi.
- e) **Pidä kiinni sähkötyökalun eristetyistä tarttumapinnoista, kun teet työtä, jossa leikkaava työkalu voi osua pilossa olevaan sähköjohtoon.**
Kontakti jännitteeseen johtoon saa myös työkalun paljastetut metalliosat jännitteisiksi ja tämä voi aiheuttaa sähköiskun käyttäjälle.
- f) **Puun syitä pitkin sahattaessa käytä aina sahausohjainta tai suoraareunaista ohjainta.**
Tämä parantaa sahausksen tarkkuutta ja vähentää terän kiinnittarttumisen riskiä.
- g) **Käytä terän aina oikeankokoisilla ja -muotoisilla jrsintuurnan rei'illä (vinoneliö/pyöreä).**
Terät, jotka eivät vastaa sahan kiinnityslaitteita eivät toimi keskiasennossa, mikä aiheuttaa kontrollin menetyksen.
- h) **Älä koskaan käytä vaurioituneita tai väärin terän aluslaattoja tai pulttia.**
Terän aluslaatat ja pultti on suunniteltu erityisesti sahaasi varten optimaalisen suoritusastan ja turvallisen toiminnan varmistamiseksi.

Takapotkun syyt ja siihen liittyviä varoituksia

- Takapotkun on puristuksiin jääneen, juuttuneen tai väärin kohdistetun sahanterän aiheuttama äkillinen reaktio, joka saa sahan nousemaan hallitsemattomasti ylös ja ulos työkalupaleesta kohti käyttäjää;
- Kun terä jää puristuksiin tai juuttuu leikkauskohdan sulkeutuessa, terä pysähtyy ja moottorin reaktio ajaa laitteen nopeasti taaksepäin käyttäjää kohti;
- Jos terä vääntyy tai on kohdistettu väärin leikkauskohdassa, terän takareunassa olevat hampaat voivat pureutua puun yläpintaan saaden aikaan terän nousun halkaisusta ja hypähdyksen taaksepäin kohti käyttäjää.

Takapotku johtuu työkalun väärinkäytöstä ja/tai vääristä käyttötoimenpiteistä- tai olosuhteista, ja se voidaan välttää asianmukaisilla varoituspeiteillä, jotka on kuvattu alla.

- a) **Pidä tiukasti kiinni sahasta ja pidä käsivarret sellaisessa asennossa, että voit vastustaa takapotkua. Pidä vartalo terän jommallakummalla puolella, mutta ei samassa linjassa terän kanssa.**
Takapotku voi saada terän pomppaamaan taaksepäin, mutta voit vastustaa takapotkua, jos pidät huolta asianmukaisista varoitoimista.
- b) **Jos terä jää kiinni tai sahaaminen jostain syystä keskeytetään, vapauta laukaisin ja pidä terä liikkumattomana materiaalissa, kunnes se pysähtyy kokonaan.**
Älä koskaan yritä irrottaa sahaa työkalupaleesta tai vetää sahaa taaksepäin terän liikkussa tai seurauksena voi olla takapotku.
Jos terä juuttuu kiinni, selvitä syy ja tee tarvittavat korjaustoimenpiteet.
- c) **Kun käynnistät sahan uudelleen työkalupaleessa, aseta terä keskelle halkaisua siten, etteivät terän hampaat ole kiinni materiaalissa.**
Jos terä juuttuu kiinni, se voi ponnahtaa ylös tai aiheuttaa takapotkun, kun saha käynnistetään uudelleen.
- d) **Tue suuret paneelit terän kiinnijäämis- ja takapotkuriskin minimoimiseksi.**
Suuret paneelit painuvat helposti oman painonsa voimasta. Paneelin kummallekin puolelle, lähelle leikkauslinjaa ja lähelle paneelin reunaa, pitää laittaa tuet.

Suomi

- e) **Älä käytä tylsiä tai vaurioituneita teriä.**
Teroitamattomat tai väärin asetetut terät aiheuttavat kapean halkaisun, mikä aiheuttaa liiallista kitkaa, terän tarttumisen ja takapotkun.
- f) **Terän syyvyysvivun on oltava tiukalla ja kunnolla kiinni ennen sahaamista.**
Jos terän säätö muuttuu sahaamisen aikana, se voi aiheuttaa terän kiinnijäämisen ja takapotkun.
- g) **Ole erityisen varovainen, kun sahaat vanhoja seiniiä tai muita umpinaisia kohteita.**
Sisääntyöntyvä terä voi osua kohteisiin, jotka aiheuttavat takapotkun.

Alasuojuksen toiminta

- a) **Tarkista aina ennen käyttöä, että alasuojuus sulkeutuu oikein. Älä käytä sahaa, jos alasuojuus ei liiku vapaasti ja sulkeudu välittömästi. Älä koskaan sido tai kiinnitä alasuojuusta auki-asentoon.**
Jos saha vahingossa putoaa, alasuojuus voi taipua. Nosta alasuojuus kokoonvedettävää kahvaa käyttämällä ja varmista, että se liikkuu vapaasti eikä kosketa terää eikä muita osia missään leikkauskulmassa tai -syyvydessä.
- b) **Tarkista alasuojuksen jousen toiminta. Jos alasuojuus ja jousi eivät toimi oikein, ne on huollettava ennen käyttöä.**
Vaurioituneet osat, pihkakerrostumat tai kerääntynyt lika voivat hidastaa alasuojuksen toimintaa.
- c) **Alasuojuus voidaan vetää taakse käsin vain erityissahauksien, kuten upotussahauksen tai sekasahauksen, yhteydessä.**
Nosta alasuojuus sisään vedettävää kahvaa käyttämällä ja vapauta alasuojuus heti kun terä uppoaa materiaaliin.
Kaikessa muussa sahuksessa alasuojuksen pitää antaa toimia automaattisesti.
- d) **Varmista aina, että alasuojuus peittää terän, ennen kuin asetat sahan höyläpenkille tai lattialle.**
Suojaamaton, liukuva terä saa sahan kulkemaan taaksepäin ja sahaamaan kaiken sen tielle tulevan materiaalin.
Muista, että terän pysähtyminen vie jonkin verran aikaa kytkimen vapauttamisen jälkeen.

LISÄÄ TURVALLISUUTTA KOSKEVIA VAROITUKSIA

- Huolehdi, ettei akun kytkentäaukkoon pääse likaa.
- Älä koskaan pura akkua ja laturia.
- Älä koskaan aiheuta akkuun oikosulkua. Akun oikosulku aiheuttaa voimakkaan sähkövirtauksen ja ylikuumentumisen. Se aiheuttaa palovammoja tai akun vahingoittumisen.
- Älä hävitä akkua polttamalla. Jos akku poltetaan, se saattaa räjähtää.
- Jos käytät laitetta taukoamatta, laite saattaa ylikuumeta, mikä vahingoittaa moottoria ja kytkintä, anna laitteen levätä noin 15 minuutin ajan.
- Älä kiinnitä laturin tuuletusrakoihin mitään. Jos laturin tuuletusrakoihin kiinnitetään metalliesineitä tai jotakin tulenarkaa, on seurauksena sähköiskun vaara tai laturivaurio.
- Kuluneen pariston käyttö vahingoittaa laturia.
- Kun akun käyttöaika latauksen jälkeen käy liian lyhyeksi käytännölliseen työskentelyyn, vie akku takaisin ostopaikkaan. Älä hävitä kulunutta akkua.
- Käytä korvatulppia työkalua käyttäessäsi.
- Käytä vain terää, jonka halkaisija on laitteelle määritetyn kokoinen.
- Älä käytä hiomalaikkaa.
- Älä käytä teriä, jotka ovat epämuodostuneita tai murtuneita.
- Älä käytä teriä, jotka on valmistettu pikateräksestä.
- Älä käytä sahanteriä, jotka eivät ole yhdenmukaisia näissä ohjeissa esitettyjen ominaisuuksien kanssa.
- Älä pysäytä sahanteriä painamalla sitä sivulle.
- Pidä terästä aina terävinä.
- Varmista, että alasuojuus liikkuu helposti ja vapaasti.
- Älä koskaan käytä pyörösahaa niin, että sen alasuojuus on kiinnitetty auki-asentoon.
- Varmista, että alasuojuksen sisäänvetomekanismi toimii oikein.
- Älä koskaan käytä pyörösahaa, jonka terä osoittaa ylöspäin tai sivulle.
- Varmista, ettei sahattavassa materiaalissa ole vieraita aineita, kuten nauloja.
- Sahanterien mitan tulee olla 150 mm.
- Irrota akku, ennen kuin muutat säätöjä tai teet huoltotoimenpiteitä.
- Varo jarrun takaisinpotkujaa
Tässä sirkkelisahassa on sähköinen jarru, joka toimii, kun kytkin on vapautettu. Koska takaisinpotkujaa esiintyy jarrun toimiessa, pidä rungosta tukevasti kiinni.
- Varmista, että syöttöjännite on sama kuin työkalun nimiltaan osoittama jännite.
- Varmista, että kytkin on OFF-asennossa (pois päältä). Jos sähkötyökalussa on akku, kun kytkin on ON-asennossa (päällä), sähkötyökalu käynnistyy välittömästi, mikä voi aiheuttaa vakavan onnettomuuden.
- Vältä sahausta sellaisessa tilassa, jolloin jalusta on koholla materiaalista.
Kun terä on leikkautunut kiinni tai kun sahaaminen jostakin syystä lopetetaan, vapauta laukaisin ja pidä saha liikkuemattomana materiaalissa, kunnes terä pysähtyy kokonaan. Älä koskaan yritä ottaa sahaa pois työstömateriaalista tai vetää sahaa taaksepäin terän liikkussa, muuten saattaa esiintyä TAKAISINPOTKUJA. Varmista, että terä ei pääse leikkautumaan kiinni.
- Tue suuret paneelit, jotta saadaan estettyä terän kiinnileikkautumisen vaara ja TAKAISINPOTKUT. Suurilla paneeleilla on taipumus painua hieman alas omasta painostaan (**Kuva 3**). Tuet on asetettava paneelin alle kummallekin puolelle, leikkausviivan lähelle ja paneelin reunan lähelle kuvassa 1 näytetyllä tavalla. (**Kuva 2**)
Terän kiinnileikkautumisen ja takaisinpotkujen vaaran vähentämiseksi minimiini
Kun sahaaminen vaatii sahan asettamista työstömateriaalin päälle, saha täytyy asettaa levyn suuremmalle osalle ja pienempi sahataan irti.
- Ole erityisen varovainen tehdessäsi "taskuleikkauksia" jo valmiisiin seiniiin tai muihin alueisiin, joiden alla saattaa olla johtoja. Terä saattaa osua seinässä oleviin ei-isiin., jolloin aiheutuu TAKAISINPOTKUJA.
ÄLÄ KOSKAAN paneleiksi tai sormiasi sahan taakse. (**Kuva 4**) Jos takaisinpotkujaa esiintyy, saha saattaa helposti hypähtää taakse ja aiheuttaa vakavan vamman.
- VAROITUS:** On erittäin tärkeää tukea työöstökappale lujasti ja pitää sahasta kiinni tukevasti, jotta saadaan estettyä ohjauksen menettäminen, mistä saattaa olla seurauksena vakava loukkaantuminen. **Kuva 5** on tyyppillinen esimerkki siitä miten sahaa pidetään.
- Aseta sahan jalustan leveämpi puoli sille työöstökappaleen puolelle, joka on tuettu lujasti, ei sille osalle, joka putoaa pois sahatessa. Esimerkin vuoksi **Kuva 6** on kuvattu OIKEA tapa sahata pois levyn pää ja **Kuva 7 VÄÄRÄ** tapa. Jos työöstökappale on pieni tai lyhyt, kiinnitä se. **ÄLÄ YRITÄ PITÄÄ PIENIÄ KAPPALEITA KIINNI KÄDELLÄSI!**
- Älä koskaan yritä sahata niin, että sirkkelisahassa on ylösalaisin ruuvipuristimessa. Tämä on erittäin vaarallista ja saattaa aiheuttaa vakavia onnettomuuksia. (**Kuva 8**)

33. Vivun jääminen löysälle on erittäin vaarallista. Kiinnitä se aina huolellisesti. **(Kuva 9)**
34. Varmista sahattava materiaali ennen kuin aloitat sahaamisen. Jos sahattava materiaalista irtoaa haitallista/myrkyllistä pölyä, varmista, että pölypussi tai asianmukainen pölynsuodatusjärjestelmä on tiukasti liitetty pölynpoistoaukkoon.
Käytä lisäksi hengityssuojaa, jos sellainen on.
- Ennen kuin alat sahata, varmista, että terä on saavuttanut täyden kierrosnopeuden.
 - Jos terä pysähtyy tai pitää outoa ääntä käytön aikana, kytke virta heti pois päältä.
 - On erittäin vaarallista käyttää pyörösahaa, jonka terä osoittaa ylöspäin tai sivulle. Sahaa ei pitäisi koskaan käyttää tällä tavalla.
 - Kun sahaat, käytä aina suojalaseja.
 - Kun lopetat työskentelyn, irrota akku.
35. Kun olet kiinnittänyt terän, varmista uudelleen, että lukitusvipu on kunnolla paikoillaan edellä kuvatussa asennossa.
36. Suojaa silmiäsi välttämällä katsomasta suoraan valoon. Jos silmäsi altistuvat valolle jatkuvasti, ne voivat vahingoittua.
37. Älä käytä laitteita, jos työkalu tai akun liittimet (akun kiinnike) ovat vahingoittuneet.
Muussa tapauksessa akun asentamisen seurauksena voi olla oikosulku, joka voi aiheuttaa savun muodostumista tai syttymisen.
38. Pidä työkalun liittimet (akun kiinnike) puhtaina.
- Varmista ennen käyttöä, että liittimien alueella ei ole lastuja tai pölyä.
 - Käytön aikana pyri estämään työkalulle kertyneiden lastujen tai pölyn putoaminen akun päälle.
 - Käytön aikana ja jälkeen työkalu on suojattava lastuilta ja pölyltä.
Muussa tapauksessa seurauksena voi olla oikosulku, joka saattaa aiheuttaa savupäästöjä tai syttymisen.
39. Tartu työkalua aina kahvoista pitäen lujasti kiinni molemmin käsin. **(Kuva 18)**
40. Käytä työkalua ja akkua aina -5°C ja 40°C välisissä lämpötiloissa.
41. Käytä sahanterää, joka sopii kulloisellekin eri leikkausmateriaalille.
42. Käytä sahanterää, jonka näytetty nopeus on yhtä suuri tai suurempi kuin työkalussa näytetty pyörimisnopeus.
- Varmista, että työskentelyn aikana sähkötyökalun päälle putoavia hiomalastuja tai pölyä ei kerry akun päälle.
 - Älä säilytä käyttämätöntä akkua hiomalastuille ja pölylle alttiissa paikassa.
 - Ennen akun varastoimista poista kaikki pöly ja hiomalastut, jotka ovat saattaneet tarttua siihen, äläkä varastoi sitä yhdessä metallisten osien (ruuvien, naulojen jne.) kanssa.
 - 2. Älä pistä akkua terävällä esineellä, kuten naulalla, lyö sitä vasaralla tai astu sen päälle äläkä heitä akkua tai kohdisti siihen voimakasta iskua.
 - 3. Älä käytä ilmiselvästi vahingoittunutta tai ulkonäöltään muuttunutta akkua.
 - 4. Älä käytä akkua vääranapaisesti.
 - 5. Älä yhdistä akkua suoraan sähköpistorasioihin tai auton savukkeensytyttimen pistorasioihin.
 - 6. Älä käytä akkua muuhun kuin määritettyyn tarkoitukseen.
 - 7. Jos akku ei lataudu kokonaan, vaikka ilmoitettu latausaika on kulunut, lopeta lataaminen välittömästi.
 - 8. Älä altista akkua korkeille lämpötiloille tai korkealle paineelle, kuten mikroaaltouunille, kuivaajalle tai korkeapainesäiliölle.
 - 9. Poista akku välittömästi tulen lähetyviltä, jos huomaat vuotoa tai pahaa hajua.
 - 10. Älä käytä paikassa, jossa syntyy voimakasta staattista sähköä.
 - 11. Jos akku vuotaa, haisee pahalta tai kuumenee tai jos sen väri tai muoto muuttuu tai akku vaikuttaa millään tavalla poikkeavalta sitä käytettäessä, ladattaessa tai säilytettäessä, poista se välittömästi laitteesta tai akkulaturista äläkä käytä sitä.
 - 12. Älä upota akkua tai anna nestemäisten aineiden päästä akun sisään. Jos akun sisään pääsee sähköä johtavaa nestettä, kuten vettä, se voi vahingoittaa akkua ja aiheuttaa tulipalon tai räjähdyksen. Silytä akku viileässä ja kuivassa paikassa kaukana helposti syttyvistä materiaaleista. Paikkoja, joiden ilmassa on syövyttäviä kaasuja, on vältettävä.

HUOMAUTUS

1. Jos akusta vuotavaa nestettä joutuu silmiin, älä hankaa silmiä, vaan pese ne hyvin puhtaalla vedellä, kuten vesijohtovedellä, ja ota yhteyttä lääkäriin välittömästi. Jos silmät jätetään hoitamatta, neste saattaa aiheuttaa silmäongelmia.
2. Jos nestettä vuotaa iholle tai vaatteille, pese ne heti huolellisesti puhtaalla vedellä, kuten vesijohtovedellä. Muuten iho voi ärtäytyä.
3. Jos havaitset ruostetta, pahaa hajua, ylikuumenemista, värin tai muodon muutoksia ja/tai muita epäsuunnollisyyksiä käyttäessäsi akkua ensimmäistä kertaa, älä käytä akkua, vaan palauta se toimittajalle tai myyjälle.

VAROITUS

- Jos litiumioniakun napaan pääsee johtavaa vierasta ainetta, akku voi joutua oikosulkuun ja aiheuttaa tulipalon. Kun varastoit litiumioniakun, noudata seuraavia ohjeita.
- Älä pane säilytyskoteloon johtavaa materiaalia, nauloja tai langaa, kuten rauta- tai kuparilankaa.
 - Estääksesi oikosulkujen syntyminen lataa akku työkalussa tai aseta akun suojus kunnolla paikalleen säilytyksen ajaksi niin, että tuuletin ei näy.

LITIUMIONIAKKUA KOSKEVA HUOMAUTUS

Litiumioniakun käyttöä pidetään osittain akussa on suojatoiminto, joka pysäyttää virrantoon.

Kun tuotetta käytetään alla kuvatuissa tapauksissa 1–3, moottori saattaa pysähtyä, vaikka kytkintä vedetään. Kyse ei ole viasta, vaan suojaustoiminnosta.

1. Kun jäljellä oleva akkuteho loppuu, moottori pysähtyy. Lataa akku tällöin välittömästi.
2. Jos työkalu ylikuormittuu, moottori saattaa pysähtyä. Vapauta tällöin työkalun kytin ja poista ylikuormituksen syyt. Voit jatkaa käyttöä sen jälkeen.
3. Jos akku ylikuumenee liian suurena kuormituksessa, akkuvirta saattaa katketa. Lopeta tällöin akun käyttö ja anna akun jäähtyä. Voit jatkaa käyttöä sen jälkeen.

Ota huomioon myös seuraavat varoitukset ja huomautukset.

VAROITUS

Varmista, että otat huomioon seuraavat turvatoimet, jotta akun vuotaminen, lämmön syntyminen, savun muodostuminen, räjähdykset ja syttyminen voitaisiin estää.

1. Varmista, että akun päälle ei kerry hiomalastuja tai pölyä.
- Varmista työskentelyn aikana, että hiomalastuja tai pölyä ei putoa akun päälle.

LITIUMIONIAKUN KULJETUSTA KOSKEVAT TIEDOT

Kun kuljetat litiumioniakkua, noudata seuraavia varotoimia.

VAROITUS

Ilmoita kuljetusliikkeelle, että pakkaus sisältää litiumioniakun, ilmoita akun teho ja noudata kuljetusliikkeen ohjeita, kun järjestät kuljetusta.

- Litiumioniakut, jotka ylittävät 100 Wh tehon, lasketaan rahtiluokituksen vaarallisiksi tuotteiksi ja vaativat erityiskäyttömenettelyjä.
- Jos akkua kuljetetaan ulkomailla, on noudatettava kansainvälistä lakia sekä kohdemaan sääntöjä ja määräyksiä.
- Jos sähkötyökaluun on asennettu BSL36B18, lähtöteho ylittää 100 Wh ja laite luokitellaan vaarallisten tavaroiden rahtiluokkaan.

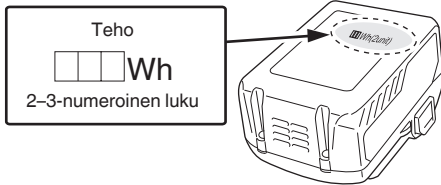

USB-LAITTEEN YHDISTÄMISEN VAROITIMET (VAIN LATURIN UC18YSL3 KANSSA)

Kun jokin odottamaton ongelma tapahtuu, tähän tuotteeseen kytketyssä USB-laitteessa olevat tiedot saattavat tuhoutua tai kadota. Varmuuskopioi aina kaikki USB-laitteessa olevat tiedot ennen kuin käytät sitä tämän tuotteen kanssa.

Huomaa, että yrityksemme ehdottomasti ei kannu vastuuta mistään tiedoista, jotka ovat tallennettu USB-laitteeseen, siinä tapauksessa, että ne tuhoutuvat tai häviävät. Emme myöskään vastaa mistään vahingoista, joita kytkettyyn laitteeseen saattaa tulla.

VAROITUS

- Tarkista ennen käyttöä, ettei USB-liitoskaapeli ole viallinen tai vahingoittunut.
- Viallisen tai vahingoittuneen USB-kaapelin käyttäminen voi aiheuttaa savun muodostumista tai syttymisen.
- Kun laitetta ei käytetä, peitä USB-portti kumisuojuksella. USB-porttiin kertyvä pöly jne. voi aiheuttaa savun muodostumista tai syttymisen.

HUOMAA

- USB-latauksessa saattaa esiintyä taukoja.
- Kun USB-laitetta ei ladata, irrota USB-laite laturista.
- Jos näin ei tehdä, USB-laitteen akun käyttöikä saattaa lyhentyä tai voi tapahtua yllättäviä onnettomuuksia.
- Kaikkia USB-laitteita ei välttämättä voida ladata laitteen tyyppistä riippuen.

OSIEN NIMET (Kuva 1–Kuva 25)





①	Kytkin
②	Kytkinlukko
③	Leikkaussyvyyden vipu
④	Vaihteiston kansi
⑤	Alasuojus
⑥	Pultti
⑦	Aluslevy (B)
⑧	Sahanterä
⑨	Jalustan ohjausuurre
⑩	Jalusta
⑪	Lukitusvipu
⑫	Ohjaimen kiinnittimen siippultti
⑬	LED-valo
⑭	Akku
⑮	Kuusioavain
⑯	Kahva
⑰	Ohjain
⑱	Tilanvalintakytkin
⑲	Hiljaisen tilan ilmaisvalo
⑳	Akun varaustason ilmaisinkytkin
㉑	Akun varaustason ilmaisvalo
㉒	Valaistustilan kytkin
㉓	Valaistustilan ilmaisvalo
㉔	Imuri
㉕	Letku
㉖	Letkun kärki
㉗	Letkun liitäntäportti
㉘	Liitoskappale
㉙	Aluslevy (A)
㉚	Terän suojus
㉛	Pölysuojus
㉜	Kumisuojus
㉝	Painike
㉞	Pölysäiliö
㉟	Pölysäiliön merkki
㊱	Apukahva

SYMBOLIT







VAROITUS

Seuraavassa esitellään koneessa käytetyt symbolit. Varmista, että ymmärrät niiden merkityksen, ennen kuin aloitat koneen käytön.

	CD3605DB: Akkumetallisaaha
	Loukkaantumisriskin vähentämiseksi käyttäjän on luettava käyttöopas.
	Käytä aina suojalaseja.
	Käytä aina kuulosuojaimia.
	Koskee vain EU-maita Älä hävitä sähköjätteen mukana! Sähkö- ja elektroniikkaromua koskevan EU-direktiivin 2012/19/EU ja sen maakohtaisten sovellusten mukaisesti käytetyt sähköjätteen on kerättävä erikseen ja vietävä ympäristöstä turvalliseen kierrätyslaitokseen.
V	Nimellisjännite
n ₀	Kuormittamaton nopeus
I	Kytkeminen PÄÄLLE
O	Kytkeminen POIS PÄÄLTÄ
	Irrota akku
	Kiellettyä toimintaa
	Tilanvalintakytkin
	Valaistustilan kytkin

	Aina PÄÄLLÄ (sammuta 2 minuutin kuluttua)
	Valo vain SWPÄÄLLÄ
	Aina POIS
	Jäljellä olevan latauksen merkkikytkin

Akku

	Palaa; Akun varaus on yli 75%.
	Palaa; Akun varaus on 50–75%.
	Palaa; Akun varaus on 25–50%.
	Palaa; Akun varaus on alle 25%.
	Vilkkuu; Akku on melkein tyhjä. Lataa akku mahdollisimman pian.
	Vilkkuu; Lataaminen keskeytetty korkean lämpötilan takia. Irrota akku laturista ja anna sen jäähtyä kokonaan.
	Vilkkuu; Lataaminen keskeytetty vian tai toimintahäiriön vuoksi. Akku voi olla viallinen, joten ota yhteyttä jälleenmyyjään.

HUOMAA

Jos LED-valo unohtuu päälle, se sammuu automaattisesti noin 2 minuutissa akkuvirran säästämiseksi.

PERUSVARUSTEET

Päälaitteen (1 laite) lisäksi pakkaus sisältää sivulla 288 luetellut varusteet.

Perusvarusteet voivat muuttua ilman erillistä ilmoitusta.

SOVELLUKSET

	Terät	Käyttötarkoitukset
Vakiovarusteet	Pehmeiden teräsmateriaalien leikkaamiseen*	○ Erilaisten pehmeiden teräsmateriaalien, kuten teräsputkien, teräskanavien (mm. C-kanavat ja L-kulmat) ja alumiinikehysten leikkaamiseen. Ei voida käyttää karkaistujen teräsmateriaalien leikkaamiseen.

* Leikkaa myös alumiinia. Tällöin on kuitenkin käytettävä terän reunaan leikkuöljyä.

Valinnaisiin varusteisiin voidaan tehdä muutoksia ilman erillistä ilmoitusta.

HUOMAUTUS

- Teräsmateriaaleja leikattaessa ei saa liittää imuriin.
- Tyhjennä sahan suojuksen sisäpuoli leikattavaa materiaalia vaihdettaessa.
- Metallilevyjä ei saa leikata peräkkäin.

TEKNISET TIEDOT

1. Sähkötyökalu

Malli	CD3605DB		
Jännite	36 V		
Kuormittamaton nopeus	4200 min ⁻¹ (Tehotila) 2600 min ⁻¹ (Hiljainen tila)		
Kapasiteetti	Leikkausvyövyys	90°	57,5 mm
Työkalun kanssa käytettävissä oleva akku*	Monijänniteakku		
Paino**	3,0 kg (BSL36A18) 3,3 kg (BSL36B18)		

* Työkalun kanssa ei voida käyttää nykyisiä akkuja (esim. sarjoja BSL3660/3620/3626 ja BSL18xx).

** EPTA-menetelyn 01/2014 mukaisesti

HUOMAA

Koska HiKOKI kehittää tuotteitaan jatkuvasti, tässä ilmoitetut tekniset tiedot voivat muuttua ilman ennakoilmoitusta.

Elektroninen ohjausjärjestelmä

- Pehmeä käynnistys
- Ylikuormitussuoja
Tämä suojaominaisuus katkaisee virran moottoriin, kun moottori ylikuormittuu tai kun pyörimisnopeus laskee huomattavasti toiminnan aikana.
Kun ylikuormitusuojaominaisuus on aktivoitu, moottori saattaa pysähtyä.
Tässä tapauksessa vapautaa työkalun kytkin ja poista ylikuormituksen syyt.
Sen jälkeen voit käyttää sitä uudelleen.
- Ylikuumenemissuoja
Tämä suojaominaisuus katkaisee virran moottoriin ja pysäyttää sähkötyökalun, kun moottori ylikuumentee toiminnan aikana.
Kun ylikuumenemissuoja on aktivoitu, moottori saattaa pysähtyä.
Tässä tapauksessa vapautaa työkalun kytkin ja jäähdytät sitä muutaman minuutin ajan.
Sen jälkeen voit käyttää sitä uudelleen.
- Jatkuvan raskaan kuormituksen suojaus
Jatkuvan raskaan kuormituksen yhteydessä tämä suojaustoiminto voi hidastaa laitteen kierroksia. Raskaan kuormituksen jatkuessa moottori voi lakata toimimasta.
- Pyörimisnopeuden vaihtotoiminto (Tehotila / Hiljainen tila)
(Tehotila / Hiljainen tila-kytkintoiminto)
Jokainen tilanvalitsinkytkimen painallus muuttaa toimintatilaa. **(Kuva 12)**
Hiljainen tila vähentää moottorin maksimikierrosnopeutta mahdollistaen tehokkaan työskentelyn vähemmällä melulla.
Hiljaisen tilan merkkivalo palaa hiljaisessa tilassa.
Kun kuormitus kasvaa hiljaisen tilan aikana, työkalu vaihtaa automaattisesti tehotilaan ja palautuu takaisin hiljaiseen tilaan, kun kuormitus laskee.
Tehotilassa muutosta hiljaiseen tilaan ei tehdä, vaikka kuormitus laskee.

HUOMAA

- Mahdollistaaksesi tilan muutokset vedä kytkintä kerran akun asentamisen jälkeen.
- Varo, ettei kytkinpaneeli saa kovia iskuja eikä rikkoudu. Siitä voi seurata ongelmia.

2. Akku

Malli	BSL36A18
Jännite	36 V / 18 V (automaattinen vaihto*)
Akun kapasiteetti	2,5 Ah / 5,0 Ah (automaattinen vaihto*)
Saatavilla olevat langattomat tuotteet**	Monijännitesarja, 18 V:n tuote
Saatavilla oleva laturi	Litiumioniakkujen laturi

* Työkalu vaihtaa jännitealuetta automaattisesti.

** Katso lisätietoja HiKOKIn yleisluettelosta.

LATAUS

Lataa akku ennen sähkötyökalun käyttöä seuraavasti.

1. Liitä laturin virtajohto pistorasiaan.

Kun laturin pistoke liitetään pistorasiaan, latausmerkkivalo vilkkuu punaisena (1 sekunnin välein).

2. Aseta akku laturiin.

Aseta akku tukevasti laturiin **kuvan 17** (sivulla 5) mukaisesti.

3. Lataus

Kun akku asetetaan laturiin, latausmerkkivalo alkaa vilkkua sinisenä.

Kun akku on täysin latautunut, merkkivalo palaa vihreänä. (Katso **taulukko 1**)

- (1) Latausmerkkivalon ilmoitukset
Latausmerkkivalon ilmoitukset näkyvät **taulukon 1** mukaisesti laturin ja ladattavan akun tilan mukaan.

Taulukko 1

Latausmerkkivalon ilmoitukset				
Latauksen merkkivalo (PUNAINEN/SININEN/VIHREÄ/VIOLETTI)	Ennen lataamista	Vilkkuu (PUNAINEN)	Palaa 0,5 sekunnin ajan. Ei pala 0,5 sekunnin ajan. (sammuu 0,5 sekunniksi)	Kytetty virtalähteeseen
	Lataamisen aikana	Vilkkuu (SININEN)	Palaa 0,5 sekunnin ajan. Ei pala 1 sekunnin ajan. (sammuu 1 sekunniksi)	Akun kapasiteetti on alle 50%
		Vilkkuu (SININEN)	Palaa 1 sekunnin ajan. Ei pala 0,5 sekunnin ajan. (sammuu 0,5 sekunniksi)	Akun kapasiteetti on alle 80%
		Palaa (SININEN)	Palaa jatkuvasti	Akun kapasiteetti on yli 80%
	Lataaminen valmis	Palaa (VIHREÄ)	Palaa jatkuvasti (Jatkuva merkkiääni: noin 6 sekuntia)	
	Ylikuumentumisen aiheuttama valmiustila	Vilkkuu (PUNAINEN)	Palaa 0,3 sekunnin ajan. Ei pala 0,3 sekunnin ajan. (sammuu 0,3 sekunniksi)	Akku on ylikuumentunut. Lataaminen ei onnistu. (Lataaminen alkaa, kun akku jäähtyy)
	Lataaminen ei onnistu	Välkkyä (VIOLETTI)	Palaa 0,1 sekunnin ajan. Ei pala 0,1 sekunnin ajan. (sammuu 0,1 sekunniksi) ■ ■ ■ ■ ■ ■ ■ ■ ■ ■ ■ ■ ■ ■ (Jaksoittainen merkkiääni: noin 2 sekuntia)	Akun tai laturin toimintahäiriö

(2) Tietoa ladattavan akun lämpötiloista ja latausajasta
Lämpötilat ja latausaika näkyvät **taulukossa 2**.

Taulukko 2

		Laturi	UC18YSL3				
Akku	Akun tyyppi		Li-ion				
	Lämpötilat, joissa akku voidaan ladata		0°C–50°C				
	Latausjännite	V	14,4		18		
	Arvioitu latausaika (20°C:ssa)	min	BSL14xx-sarja		BSL18xx-sarja		Monijännitesarja
			(4 kennoa)	(8 kennoa)	(5 kennoa)	(10 kennoa)	(10 kennoa)
			BSL1415S : 15 BSL1415 : 15 BSL1415X : 15 BSL1420 : 20 BSL1425 : 25 BSL1430C : 30	BSL1430 : 20 BSL1440 : 26 BSL1450 : 32 BSL1460 : 38	BSL1815S : 15 BSL1815 : 15 BSL1815X : 15 BSL1820 : 20 BSL1820M : 20 BSL1825 : 25 BSL1830C : 30 BSL1850C : 32	BSL1830 : 20 BSL1840 : 26 BSL1850 : 32 BSL1860 : 38	BSL36A18 : 32 BSL36B18 : 52
USB	Latausjännite	V	5				
	Latausvirta	A	2				

HUOMAA

Latausaika vaihtelee riippuen ympäristön lämpötilasta ja virtalähteen jännitteestä.

4. Irrota laturin virtajohto pistorasiasta.**5. Pidä laturista tiukasti kiinni ja vedä akku pois.****HUOMAA**

Poista akku laturista käytön jälkeen ja säilytä sitä turvallisessa paikassa.

Näin saat akut kestämään pidempään.

- Lataa akut, ennen kuin ne tyhjenevät kokonaan. Kun huomaat, että sähkötyökalun teho heikkenee, lopeta työkalun käyttö ja lataa sen akku. Jos jatkat työkalun käyttöä ja sähkövirta kuluu loppuun, akku saattaa vahingoittua ja sen käyttöikä saattaa lyhentyä.
- Vältä lataamista korkeissa lämpötiloissa. Akku on kuuma heti käytön jälkeen. Jos tällainen akku ladataan heti käytön jälkeen, sen sisällä oleva kemiallinen aine heikentyy ja akun käyttöikä lyhenee. Anna akun jäähtyä hetken aikaa ja lataa se vasta sitten.

Tietoa uusien akkujen jne. sähköpurkauksesta

Koska uusien ja pitkään käyttämättömänä olleiden akkujen sisällä oleva kemiallinen aine ei ole aktiivista, sähköpurkaus saattaa olla heikko, kun akkuja käytetään ensimmäisen ja toisen kerran. Tämä on tilapäinen ilmiö, ja normaali latausaika palautuu, kun akut ladataan 2–3 kertaa.

HUOMAUTUS

- Jos akkua ladataan, kun se on kuumentunut, koska se on jätetty pitkäksi ajaksi suoraan auringonvaloon tai koska akku on juuri käytetty, laturin latausmerkkivalo palaa 0,3 sekunnin ajan ja sitten sammuu 0,3 sekunniksi (pois päältä 0,3 sekunnin ajan). Anna akun siinä tapauksessa jäähtyä ja aloita lataus vasta sitten.
- Jos latausmerkkivalo välkkyä (0,2 sekunnin välein), tarkista, onko laturin akkuliittimeen joutunut vieraita esineitä, ja ota ne pois. Jos vieraita esineitä ei löydy, akku tai laturi saattaa olla epäkunnossa. Vie se valtuutettuun huoltokeskukseen.
- Koska kestää noin 3 sekuntia, jotta sisäinen mikrotietokone varmistaa, että UC18YSL3:lla ladattu akku on poistettu, odota vähintään 3 sekuntia ennen kuin asetat akun takaisin latauksen jatkamiseksi. Jos akku laitetaan takaisin 3 sekunnin kuluessa, se ei ehkä lataudu kunnolla.

KIINNITTÄMINEN JA KÄYTTÖ

Toimenpide	Kuva	Sivu
Leikkausvyöyden säätäminen	9	3
Leikkauslinja	10	3
Kytkimen käyttö	11	4
Tietoa tilanvalintatoiminnosta (*1)	12	4
Jäljellä olevan latauksen ilmaisin	13	4
LED-valon käyttö	14	4
Ohjaimen kiinnittäminen (myydään erikseen)	15	4
Akun asettaminen ja poistaminen	16	5
Lataus	17	5
Työkalun piteleminen	18	5
Imuriilitäntä (myydään erikseen)	19	5
Sahanterän irrottaminen	20	6
Sahanterän kiinnittäminen (*2)	21	6
USB-laitteen lataaminen pistorasiasta	22-a	7
USB-laitteen ja akun lataaminen pistorasiasta	22-b	7
USB-laitteen lataaminen	23	7
Kun USB-laite on ladattu	24	7
Varusteiden valitseminen	—	289

(*1) Tietoa tilanvalintatoiminnosta

Käyttötila vaihtuu joka kerta, kun tilanvalintakytkintä painetaan.

Kun hiljainen tila valitaan, hiljaisen tilan ilmaisinvalo syytty.

Hiljaisessa tilassa moottorin suurin kierrosluku on pienempi, mikä mahdollistaa tehokkaan työskentelyn vähemmällä melulla.

Jos kuormitus lisääntyy, kun moottoria käytetään hiljaisessa tilassa, tehotila otetaan automaattisesti käyttöön.

Lisäksi, jos kuormitus taas vähenee, hiljainen tila palautetaan automaattisesti käyttöön.

Tehotilassa suojaustoiminto aktivoituu kierrosluvun pienentämiseksi aina, kun yksikköön kohdistuu yhtäjaksoisesti suurta kuormitusta.

Tila	Kuormittamaton nopeus
Teho	4200 min ⁻¹
Hiljainen	2600 min ⁻¹

HUOMAA

- Tila vaihtuu vain, kun akku on asennettu ja kytkintä vedetään kerran.
- Nykyinen tila säilytetään, vaikka kytkin on päällä / pois päältä tai akku irrotetaan/asetetaan takaisin.

(*2)

Kovametalliterän käytön jälkeen pölysiiliö voi kuumeta. Käsiteltävä varoen.

LED-VALON VAROITUSMERKIT (Kuva 26)

Tässä tuotteessa on toimintoja, joiden tarkoitus on suojella sekä työkalua että akkua. Jos jokin suojaustoiminnoista aktivoituu kytkintä vedettäessä, LED-valo vilkkuu, kuten on kuvattu **Taulukossa 3**. Jos mikä tahansa suojaustoiminnoista aktivoituu, noudata korjaavan toimenpiteen kohdalla annettuja ohjeita.

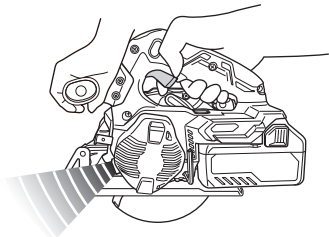

Kuva 26

Taulukko 3

Suojaustoiminto	Ylikuumentumissuoja	Ylikuormitussuojaus
Työkalun tila	Moottori pysähtyi käytön aikana	Moottori pysähtyi käytön aikana
Merkkivalon tila	0,5 sekuntia ■■■■■■■■■■	0,1 sekuntia ■■■■■■■■■■
Työvalon tila	Tehotila: valo pois Hiljainen tila: valo palaa	Tehotila: valo pois Hiljainen tila: valo palaa
Syy	Moottorin lämpötila on korkea	Moottori on ylikuormitettu
Vastatoimenpide	Anna laitteen jäähtyä täysin. Merkkivalo lakkaa vilkkumasta noin 10 sekunnin kuluttua kytkimen päästämisestä.	Poista ylikuormituksen syy. Merkkivalo lakkaa vilkkumasta noin 10 sekunnin kuluttua kytkimen päästämisestä.

LASTUJEN POISTAMINEN (kuva 25)

VAROITUS

Kun poistat lastuja, varmista, että työkalu on kytketty pois päältä ja että akku on irrotettu.

HUOMAA

- Välittömästi teräsmateriaalien työstämisen jälkeen lastut ja pölysäiliö voivat olla kuumia. Älä kosketa niitä suoraan.
- Kun poistat lastuja, estä niiden pääsy työkalun rungon moottoriosan tai akun kiinnikkeen sisään.
- Ennen kuin vaihdat työstettävää materiaalia, poista pölysäiliössä olevat lastut.

HUOMAUTUS

- Tyhjennä pölysäiliön sisältö ennen kuin lastujen määrä ylittää vastaavat merkit.
- Muussa tapauksessa lastujen keräystehokkuus laskee. Lisäksi lastujen lämpö voi saada pölysäiliön vääristymään.
- (1) Paina pölysäiliön pohjassa olevaa koukkuja, avaa pölysuojus ja tyhjennä pölysäiliön sisältö.
- (2) Sulje pölysuojus ja kiinnitä koukku.

HUOLTO JA TARKASTUS

1. Sahanterän tarkistaminen

Koska tylsä sahanterä ei toimi tehokkaasti ja saattaa vahingoittaa moottoria, teroita tai vaihda terä heti kun havaitset sen kuluneen.

2. Kiinnitysruuvien tarkistaminen

Tarkista kaikki kiinnitysruuvit säännöllisesti ja varmista, että ne on kunnolla kiristetty. Jos ruuvit ovat löysällä, kiristä ne välittömästi. Tämän tekemättä jättäminen voi aiheuttaa vakavan vaaran.

3. Moottoriyksikön huolto

Moottorin käämi on tämän työkalun tärkeä osa. Varo, ettet vahingoita käämiä, ja vältä kosketusta puhdistusöljyyn tai veteen. Pölyn tai hiukkasten kertyminen moottoriin voi aiheuttaa vaurioita.

4. Alasuojuksen tarkastaminen ja huoltaminen

Varmista aina, että alasuojus liikkuu helposti. Korjaa alasuojus heti, jos sen toimintaan tulee jokin häiriö.

5. Liittimien tarkastus (työkalu ja akku)

Varmista, että liittimillä ei ole lastuja tai pölyä. Tarkista tarvittaessa ennen käyttöä, käytön aikana ja sen jälkeen.

HUOMAUTUS

Poista liittimille mahdollisesti kerääntynyt lika ja pöly. Muussa tapauksessa seurauksena voi olla toimintahäiriö.

6. Ulkopinnan puhdistus

Jos sähkötyökalussa on likaa, pyyhi se kuivalla, pehmeällä kankaalla tai saippuavedellä kostutetulla kankaalla. Älä käytä kloriittisia nesteitä, bensiiniä tai tinneriä, sillä ne sulattavat muovivia.

7. Säilytys

Säilytä sähkötyökalu ja akku lasten ulottumattomissa ja paikassa, jonka lämpötila on alle 40°C.

HUOMAA

Litiumioniakkujen säilytys. Varmista, että litiumioniakut on ladattu täyteen ennen varastointia.

Akkujen pitkäaikainen varastointi (3 kuukautta tai enemmän), kun niiden lataustaso on alhainen, saattaa johtaa akkujen toimintakyvyn heikkenemiseen, lyhentää huomattavasti akun käyttöaikaa tai heikentää akkuja niin, etteivät ne pysty säilyttämään varausta. Huomattavasti vähentyneet akun käyttöaika voidaan yrittää korjata lataamalla ja käyttämällä akun varaus loppuun toistuvasti 2–5 kertaa.

Jos akun käyttöikä on äärettömän lyhyt toistuvasta latauksesta ja käytöstä huolimatta, lopeta akun käyttö ja osta uusi akku.

HUOMAUTUS

Sähkötyökalujen käytössä ja huollossa on aina noudatettava kussakin maassa voimassa olevia turvaohjeita ja normeja.

Tärkeä huomautus HiKOKIn akkutoimisten sähkötyökalujen akuista

Käytä aina jotain määrittämistämme alkuperäisistä akuista. Emme voi taata akkutoimisen sähkötyökalumme turvallisuutta ja toimivuutta, kun sitä käytetään muun kuin määrittämämme akun kanssa tai kun akku puretaan ja sitä muunnellaan (esimerkiksi kennojen tai muiden sisäosien purku ja vaihto).

TAKUU

Myönnämme HiKOKI-sähkötyökaluille takuun lakisääteisten/kansallisten erityissääntelyiden mukaisesti. Tämä takuu ei kata vikoja tai vaurioita, jotka johtuvat vääränlaisesta tai kielletystä käytöstä tai normaalista kulumisesta. Reklamaatio tapauksessa lähetä purkamaton sähkötyökalu ja tämän käyttöoppaan lopussa oleva TAKUUSERTIFIKAATTI valtuutettuun HiKOKI-huoltokeskukseen.

Tietoja ilmapölystä melusta ja tärinästä

Mittausarvot on määritetty EN62841-standardin mukaisesti ja ilmoitettu ISO 4871 -standardin mukaisesti.

Mitattu A-painotteen ääniteho: 112 dB (A)

Mitattu A-painotteen äänipainearvo: 101 dB (A)

Toleranssi K: 3 dB (A).

Käytä kuulonsuojaimia.

Tärinän kokonaisarvot (kolmiakselivektorisumma) EN62841-standardin mukaisesti määritettynä.

Metallin leikkaaminen:

Värähtelyemissioarvo $a_h = 1,9 \text{ m/s}^2$

Toleranssi K = 1,5 m/s²

Ilmoitettu tärinän kokonaisarvo ja ilmoitettu melupäästöarvo on mitattu standardoidun testausten mukaisesti, ja niitä voidaan käyttää työkalujen vertaamiseen keskenään.

Niitä voidaan käyttää myös altistumisen alustavaan arviointiin.

VAROITUS

- Sähkötyökalun varsinaisen käytön aikana ilmenevä tärinä ja melupäästöt voivat poiketa ilmoitetusta kokonaisarvosta sen mukaan, miten työkalua käytetään ja erityisesti, millaista työkalupäätä käytetään, ja
- Määritä käyttäjä suojaavat varoimet, jotka perustuvat arvioituu altistumiseen varsinaisessa käyttötilanteessa (ottaen huomioon käyttöjakson kaikki vaiheet, kuten hetket, jolloin työkalu on kytketty pois päältä ja jolloin se on tyhjäkäynnissä, varsinaisen käyntiajan lisäksi).

HUOMAA

Koska HiKOKI kehittää tuotteitaan jatkuvasti, tässä ilmoitetut tekniset tiedot voivat muuttua ilman ennakkoilmoitusta.

ONGELMANRATKAISU

Käytä alla olevan taulukon tarkastusohjeita, kun työkalu ei toimi normaalisti. Jos ongelma ei korjaudu, kysy neuvoa jälleenmyyjältäsi tai HiKOKIn valtuutetusta huoltokeskuksesta.

1. Sähkötyökalu

Oire	Mahdollinen syy	Korjaus
Työkalu ei käynnisty	Akku on lopussa	Lataa akku.
	Akku ei ole täysin paikallaan.	Työnnä akkua, kunnes kuulet naksahduksen.
Työkalu pysähtyi yhtäkkiä	Moottori on ylikuormitettu	Hankkiudu eroon ylikuormitusta aiheuttavasta ongelmasta.
	Ylikuormitusuoja on käytössä.	
	Akku on ylikuumentunut.	Anna akun jäähtyä.
Pysähtyi yllättäen	Moottoria on jatkuvasti ylikuormitettu.	Katso kohta LED-VALON VAROITUSMERKIT.
Moottorin nopeus hidastui käytön aikana	Moottoria on jatkuvasti ylikuormitettu.	Katso kohta LED-VALON VAROITUSMERKIT.
Ei leikkaa hyvin	Sahan terä on kulunut tai siitä puuttuu hampaita.	Vaihda uuteen sahanterään.
	Pultti on löysä.	Kiristä pultti tiukaksi.
	Sahanterä on asennettu takaperin.	Asenna sahanterä oikeaan suuntaan.
Kytintä ei pysty vetämään	Kytimen lukkoa ei ole painettu riittävästi.	Työnnä kytimen lukko kokonaan sisään.
Sahanpurua tulee ulos heikosti	Terän suojuksen on kertynyt sahanpurua.	Poista sahanpuru terän suojuksesta.
Akku ei mene paikalleen	Yritetään asentaa muuta kuin työkalulle tarkoitettua akkua.	Asenna monijännitetyyppinen akku.

2. Laturi

Oire	Mahdollinen syy	Korjaus
Latauksen merkkivalo vilkkuu nopeasti violetinvärisenä, eikä akun lataus käynnisty.	Akku ei ole kunnolla paikallaan.	Aseta akku kunnolla.
	Akun liittimessä tai kiinnityskohdassa on likaa.	Poista lika.
Latauksen merkkivalo vilkkuu punaisena, eikä akun lataus käynnisty.	Akku ei ole kunnolla paikallaan.	Aseta akku kunnolla.
	Akku on ylikuumentunut.	Jos akun annetaan olla, se alkaa latautua automaattisesti, kun sen lämpötila laskee, mutta tämä voi lyhentää akun kestoa. Suosittelemme jäädyttämään akun ennen latausta hyvin ilmastoitussa tilassa suojassa suoralta auringonvalolta.
Akun käyttöaika on lyhyt, vaikka akku on ladattu täyteen.	Akun käyttöikä on lopussa.	Vaihda akku uuteen.
Akun lataaminen kestää kauan.	Akun, laturin tai ympäristön lämpötila on erittäin matala.	Lataa akku sisätiloissa tai muussa lämpimässä ympäristössä.
	Laturin tuuletusaukot ovat tukkeutuneet, ja sen sisäiset osat ovat ylikuumentuneet.	Vältä tukkimasta tuuletusaukkoja.
	Tuuletin ei käy.	Ota yhteyttä valtuutettuun HiKOKI-huoltokeskukseen korjausta varten.
USB-virran merkkivalo on sammunut, ja USB-laitteen lataus on pysähtynyt.	Akun varaus on vähissä.	Vaihda akku sellaiseen, jossa on vielä varausta jäljellä.
		Liitä laturin pistoke pistorasiaan.
USB-virran merkkivalo ei sammu, vaikka USB-laite on ladattu täyteen.	USB-virran merkkivalo palaa vihreänä, mikä tarkoittaa, että USB-lataus on mahdollista.	Tämä ei ole toimintahäiriö.
USB-laitteen lataustila on epäselvä, tai ei ole tiedossa, onko se ladattu täyteen.	USB-virran merkkivalo ei sammu, vaikka lataus on valmis.	Tarkista ladattavan USB-laitteen lataustila.
USB-laitteen lataus keskeytyy.	Laturi kytkettiin pistorasiaan, kun USB-laitetta ladattiin käyttämällä virtalähteenä akkua.	Tämä ei ole toimintahäiriö. Laturi keskeyttää USB-latauksen noin 5 sekunniksi, kun sen virtalähdettä vaihdetaan.
	Akku asetettiin laturiin, kun USB-laitetta ladattiin käyttämällä virtalähteenä pistorasiaa.	
USB-laitteen lataus keskeytyy, kun akkua ja USB-laitetta ladataan samaan aikaan.	Akku on ladattu täyteen.	Tämä ei ole toimintahäiriö. Laturi keskeyttää USB-latauksen noin 5 sekunniksi, kun se tarkistaa, onko akku ladattu täyteen.
USB-laitteen lataus ei käynnisty, kun akkua ja USB-laitetta ladataan samaan aikaan.	Akussa on jäljellä erittäin vähän varausta.	Tämä ei ole toimintahäiriö. Kun akun varaus saavuttaa tietyn tason, USB-lataus käynnistyy automaattisesti.

ΓΕΝΙΚΕΣ ΠΡΟΕΙΔΟΠΟΙΗΣΕΙΣ ΑΣΦΑΛΕΙΑΣ ΤΟΥ ΗΛΕΚΤΡΙΚΟΥ ΕΡΓΑΛΕΙΟΥ

⚠ ΠΡΟΕΙΔΟΠΟΙΗΣ

Διαβάστε όλες τις προειδοποιήσεις ασφαλείας, τις οδηγίες, τις εικόνες και τις προδιαγραφές που παρέχονται με το ηλεκτρικό εργαλείο.

Η μη τήρηση των οδηγιών μπορεί να προκαλέσει ηλεκτροπληξία, πυρκαγιά και/ή σοβαρό τραυματισμό.

Φυλάξτε όλες τις προειδοποιήσεις και τις οδηγίες για μελλοντική αναφορά.

Ο όρος «ηλεκτρικό εργαλείο» στις προειδοποιήσεις αναφέρεται στο ηλεκτρικό εργαλείο (με καλώδιο) που λειτουργεί μέσω δικτύου ή στο ηλεκτρικό εργαλείο που λειτουργεί με μπαταρία (χωρίς καλώδιο).

1) Ασφάλεια χώρου εργασίας

α) Διατηρείτε το χώρο εργασίας καθαρό και καλά φωτισμένο.

Σε ακατάστατες ή σκοτεινές περιοχές μπορεί να προκληθούν ατυχήματα.

β) Μην χρησιμοποιείτε τα ηλεκτρικά εργαλεία σε περιβάλλον, στο οποίο μπορεί να προκληθεί έκρηξη, όπως παρουσία εύφλεκτων υγρών, αερίων ή σκόνης.

Τα ηλεκτρικά εργαλεία δημιουργούν σπινθήρες, οι οποίοι μπορεί να προκαλέσουν ανάφλεξη της σκόνης ή του καπνού.

γ) Κρατήστε τα παιδιά και τους παρευρισκόμενους μακριά όταν χρησιμοποιείτε ένα ηλεκτρικό εργαλείο.

Αν κάτι σας αποσπάσει την προσοχή σας, υπάρχει κίνδυνος να χάσετε τον έλεγχο.

2) Διακοπή ασφαλείας

α) Τα φως των ηλεκτρικών εργαλείων πρέπει να είναι κατάλληλα για τις πρίζες. Μην τροποποιήσετε ποτέ το φως με οποιονδήποτε τρόπο. Μην χρησιμοποιείτε φως προσαρμογής με γειωμένα ηλεκτρικά εργαλεία.

Τα μη τροποποιημένα φως και οι κατάλληλες πρίζες μειώνουν τον κίνδυνο ηλεκτροπληξίας.

β) Αποφύγετε τη σωματική επαφή με γειωμένες επιφάνειες όπως σωλήνες, καλοριφέρ, ηλεκτρικές κουζίνες και ψυγεία.

Υπάρχει αυξημένος κίνδυνος ηλεκτροπληξίας όταν το σώμα σας είναι γειωμένο.

γ) Μην εκθέτετε τα ηλεκτρικά εργαλεία στη βροχή ή σε συνθήκες υγρασίας.

Το νερό που εισέρχεται σε ένα ηλεκτρικό εργαλείο αυξάνει τον κίνδυνο ηλεκτροπληξίας.

δ) Μην κακομεταχειρίζεστε το καλώδιο. Μην χρησιμοποιείτε ποτέ το καλώδιο για να μεταφέρετε, να τραβήξετε ή να βγάλετε από την πρίζα το ηλεκτρικό εργαλείο.

Κρατήστε το καλώδιο μακριά από θερμότητα, λάδι, κοφτερές γωνίες και κινούμενα μέρη. Τα κατεστραμμένα ή μπερδεμένα καλώδια αυξάνουν τον κίνδυνο ηλεκτροπληξίας.

ε) Όταν χρησιμοποιείτε το εργαλείο σε εξωτερικό χώρο, χρησιμοποιήστε καλώδιο προέκτασης που προορίζεται για χρήση σε εξωτερικό χώρο.

Η χρήση ενός καλωδίου κατάλληλου για εξωτερικό χώρο μειώνει τον κίνδυνο ηλεκτροπληξίας.

φ) Αν είναι αναπόφευκτη η λειτουργία ενός ηλεκτρικού εργαλείου σε χώρο με υγρασία, χρησιμοποιείτε διάταξη προστασίας ρεύματος διαρροής (RCD).

Η χρήση της RCD μειώνει τον κίνδυνο ηλεκτροπληξίας.

3) Προσωπική ασφάλεια

α) Να είστε σε ετοιμότητα, να έχετε την προσοχή σας στην εργασία που πραγματοποιείτε και να χρησιμοποιείτε την κοινή λογική όταν χρησιμοποιείτε ένα ηλεκτρικό εργαλείο.

Μη χρησιμοποιείτε ηλεκτρικά εργαλεία όταν είστε κουρασμένοι ή υπό την επήρεια ναρκωτικών ουσιών, οινοπνεύματος ή φαρμάκων.

Μια στιγμή απροσεξίας κατά τη χρήση ενός ηλεκτρικού εργαλείου μπορεί να προκαλέσει σοβαρό προσωπικό τραυματισμό.

β) Χρησιμοποιείτε προσωπικό προστατευτικό εξοπλισμό. Φοράτε πάντα εξοπλισμό για την προστασία των ματιών.

Ο προστατευτικός εξοπλισμός, όπως μάσκα σκόνης, αντιοιδηματικά υποδήματα ασφαλείας, προστατευτικό κράνος ή προστατευτικά της ακοής, που χρησιμοποιείται για ανάλογες συνθήκες, μειώνει τους τραυματισμούς.

γ) Αποφύγετε την ακούσια έναρξη. Βεβαιωθείτε ότι ο διακόπτης είναι σε θέση απενεργοποίησης πριν συνδέσετε τη συσκευή με πηγή ρεύματος και/ή τη θήκη της μπαταρίας, σικώστε ή μεταφέρετε το εργαλείο.

Η μεταφορά ηλεκτρικού εργαλείου με τα δάχτυλά σας στο διακόπτη ή η ηλεκτροδότηση ηλεκτρικού εργαλείου με ενεργοποιημένο το διακόπτη μπορεί να προκαλέσουν ατυχήματα.

δ) Να αφαιρείτε τυχόν κλειδιά ρυθμιζόμενου ανοίγματος ή τα απλά κλειδιά πριν θέσετε σε λειτουργία το ηλεκτρικό εργαλείο.

Ένα απλό κλειδί ή ένα κλειδί ρυθμιζόμενου ανοίγματος που είναι προσαρτημένο σε περιστρεφόμενο εξάρτημα του ηλεκτρικού εργαλείου μπορεί να προκαλέσει προσωπικό τραυματισμό.

ε) Μην τεντώνεστε. Να πατάτε σταθερά και να διατηρείτε την ισορροπία σας.

Με αυτόν τον τρόπο μπορείτε να ελέγχετε καλύτερα το ηλεκτρικό εργαλείο σε μη αναμενόμενες καταστάσεις.

φ) Να είστε ντυμένοι κατάλληλα. Μην φοράτε φαρδιά ρούχα ή κοσμήματα. Κρατήστε τα μαλλιά σας και τα ρούχα σας μακριά από κινούμενα μέρη.

Τα φαρδιά ρούχα, τα κοσμήματα και τα μακριά μαλλιά μπορεί να πιαστούν σε κινούμενα μέρη.

γ) Αν παρέχονται εξαρτήματα για τη σύνδεση συσκευών εξαγωγής και συλλογής σκόνης, να βεβαιώνετε ότι είναι συνδεδεμένα και χρησιμοποιούνται με το σωστό τρόπο.

Η χρήση συλλέκτη σκόνης μειώνει τους κινδύνους που προκαλούνται λόγω σκόνης.

η) Μην αφήσετε την εξοικείωση που έχετε αποκτήσει από τη συχνή χρήση των εργαλείων να σας εφησυχάσει και να αγνοήσετε τις αρχές ασφαλείας του εργαλείου.

Μια απρόσβητη ενέργεια μπορεί να προκαλέσει σοβαρό τραυματισμό μέσα σε ένα κλάσμα του δευτερολέπτου.

4) Χρήση και φροντίδα ηλεκτρικών εργαλείων

α) Μην ασκείτε δύναμη στο ηλεκτρικό εργαλείο. Να χρησιμοποιείτε το ηλεκτρικό εργαλείο που είναι κατάλληλο για το είδος της εργασίας που εκτελείτε.

Το κατάλληλο ηλεκτρικό εργαλείο θα εκτελέσει την εργασία καλύτερα και με μεγαλύτερη ασφάλεια με τον τρόπο που σχεδιάστηκε.

- b) Μη χρησιμοποιήσετε το ηλεκτρικό εργαλείο αν ο διακόπτης λειτουργίας δεν ανοίγει και δεν κλείνει.
Ένα ηλεκτρικό εργαλείο που δεν ελέγχεται από το διακόπτη λειτουργίας είναι επικίνδυνο και πρέπει να επισκευαστεί.
- c) Αποσυνδέστε το βύσμα από την πηγή ισχύος και/ή αφαιρέστε τη θήκη μπαταρίας, εάν είναι αποσπώμενη, από το ηλεκτρικό εργαλείο πριν προβείτε σε ρυθμίσεις, αλλαγή εξαρτημάτων ή αποθήκευση του ηλεκτρικού εργαλείου.
Αυτά τα προληπτικά μέτρα ασφαλείας μειώνουν τον κίνδυνο λανθασμένης εκκίνησης του ηλεκτρικού εργαλείου.
- d) Αποθηκεύστε τα εργαλεία που δεν χρησιμοποιείτε μακριά από παιδιά και μην αφήνετε τα άτομα που δεν είναι εξοικειωμένα με το ηλεκτρικό εργαλείο ή με αυτές τις οδηγίες να χρησιμοποιούν το ηλεκτρικό εργαλείο.
Τα ηλεκτρικά εργαλεία είναι επικίνδυνα στα χέρια μη εκπαιδευμένων ατόμων.
- e) Συντηρείτε τα ηλεκτρικά εργαλεία και τα εξαρτήματα. Να ελέγχετε για τυχόν λάθος ευθυγράμμιση ή μπλοκάρισμα των κινούμενων μερών, τυχόν θραύση των εξαρτημάτων και οποιαδήποτε άλλη κατάσταση που ενδέχεται να επηρεάσει τη λειτουργία του ηλεκτρικού εργαλείου. Σε περίπτωση βλάβης, το ηλεκτρικό εργαλείο πρέπει να επισκευαστεί πριν χρησιμοποιηθεί.
Πολλά ατυχήματα προκαλούνται από ηλεκτρικά εργαλεία που δεν έχουν συντηρηθεί σωστά.
- f) Διατηρείτε τα εργαλεία κοπής κοφτερά και καθαρά.
Τα κατάλληλα συντηρημένα εργαλεία κοπής με κοφτερές άκρες μπλοκάρουν πιο δύσκολα και ελέγχονται πιο εύκολα.
- g) Χρησιμοποιείτε το ηλεκτρικό εργαλείο, τα εξαρτήματα και τα μέρη κ.τ.λ. σύμφωνα με τις παρούσες οδηγίες, λαμβάνοντας υπόψη τις συνθήκες εργασίας και την εργασία που θα εκτελέσετε.
Η χρήση του ηλεκτρικού εργαλείου για εργασίες πέρα από εκείνες για τις οποίες προορίζεται, ενδέχεται να δημιουργήσει κινδύνους.
- h) Κρατήστε τις λαβές και τις επιφάνειες λαβής στεγνές, καθαρές και απαλλαγμένες από λάδια και γράσα.
Οι ολισθηρές λαβές και οι επιφάνειες λαβής δεν επιτρέπουν τον ασφαλή χειρισμό και έλεγχο του εργαλείου σε απρόοπτες καταστάσεις.
- 5) Εργαλείο μπαταρίας – χρήση και φροντίδα
- a) Η επαναφόρτιση να πραγματοποιείται μόνο μέσω του φορτιστή που έχει καθοριστεί από τον κατασκευαστή.
Ο φορτιστής που είναι κατάλληλος για ένα τύπο θήκης μπαταριών ενδέχεται να προκαλέσει κίνδυνο πυρκαγιάς όταν χρησιμοποιείται με άλλου τύπου θήκη μπαταριών.
- b) Χρησιμοποιήστε ηλεκτρικά εργαλεία μόνο με τις ειδικά καθορισμένες θήκες μπαταριών.
Η χρήση οποιοδήποτε άλλου τύπου θήκης μπαταριών ενδέχεται να προκαλέσει τραυματισμό και πυρκαγιά.
- c) Όταν η θήκη μπαταριών είναι εκτός χρήσης, φυλάξτε την μακριά από άλλα μεταλλικά αντικείμενα όπως συνδετήρες, νομίσματα, κλειδιά, καρφιά, βίδες ή άλλα μεταλλικά αντικείμενα μικρού μεγέθους που μπορούν να συνδέσουν τον ένα ακροδέκτη με τον άλλο.
Αν συνδέσετε μαζί τους ακροδέκτες μπαταριών ενδέχεται να προκληθούν εγκαυμάτα ή πυρκαγιά.
- d) Υπό καταχρηστικές συνθήκες, ενδέχεται να εκτοξευτεί υγρό από την μπαταρία. Αποφύγετε την επαφή. Σε περίπτωση επαφής με το υγρό από σφάλμα, ξεπλύνετε με νερό. Αν το υγρό έρθει σε επαφή με τα μάτια, ξεπλύνετε με νερό και ζητήστε ιατρική βοήθεια.
Το υγρό που εκτοξεύεται από την μπαταρία μπορεί να προκαλέσει ερεθισμό ή εγκαυμάτα.
- e) Μη χρησιμοποιείτε ένα τροφοδοτικό μπαταρίας ή εργαλείο που έχει υποστεί ζημιά ή έχει τροποποιηθεί.
Οι φθαρμένες ή τροποποιημένες μπαταρίες ενδέχεται να παρουσιάσουν απρόβλεπτη συμπεριφορά με αποτέλεσμα την πρόκληση φωτιάς, έκρηξης ή τραυματισμού.
- f) Μην εκθέτετε ένα τροφοδοτικό μπαταρίας ή εργαλείο σε φωτιά ή υπερθέρμανση.
Η έκθεση σε φωτιά ή θερμοκρασία άνω των 130°C ενδέχεται να προκαλέσει έκρηξη.
- g) Ακολουθήστε όλες τις οδηγίες σχετικά με τη φόρτιση, και μη φορτίζετε το τροφοδοτικό μπαταρίας ή το εργαλείο εκτός του εύρους θερμοκρασίας που καθορίζεται στις οδηγίες.
Η ακατάλληλη φόρτιση ή σε θερμοκρασίες εκτός του καθορισμένου εύρους μπορεί να καταστρέψει την μπαταρία και να αυξήσει τον κίνδυνο φωτιάς.
- 6) Σέρβις
- a) Να δίνετε το ηλεκτρικό εργαλείο για σέρβις σε κατάλληλα εκπαιδευμένα άτομα και να χρησιμοποιείτε μόνο γνήσια ανταλλακτικά.
Με αυτόν τον τρόπο είστε σίγουροι για την ασφάλεια του ηλεκτρικού εργαλείου.
- b) Μην επισκευάζετε ποτέ τροφοδοτικά μπαταρίας που έχουν υποστεί φθορά.
Η επισκευή των τροφοδοτικών μπαταρίας θα πρέπει να γίνεται μόνο από τον κατασκευαστή ή από εξουσιοδοτημένους τεχνικούς.

ΠΡΟΦΥΛΑΞΗ

Μακριά από τα παιδιά και τους αναπηρικές. Όταν δεν χρησιμοποιούνται, τα εργαλεία πρέπει να φυλάσσονται μακριά από παιδιά και άτομα με αναπηρίες.

ΠΡΟΕΙΔΟΠΟΙΗΣΕΙΣ ΑΣΦΑΛΕΙΑΣ ΓΙΑ ΤΟ ΑΣΥΡΜΑΤΟ ΜΕΤΑΛΛΟΠΡΙΟΝΟ

Διαδικασίες κοπής

- a) **⚠ ΚΙΝΔΥΝΟΣ:** Κρατάτε τα χέρια σας μακριά από την περιοχή κοπής και από την λεπίδα.
Αν κρατάτε το πριόνι και με τα δύο χέρια δεν κινδυνεύετε να κοπείτε από τη λεπίδα.
- b) Μην σκυβετε κάτω από το τεμάχιο εργασίας.
Το προστατευτικό κάλυμα δεν μπορεί να σας προστατεύσει από τη λεπίδα κάτω από το τεμάχιο εργασίας.
- c) Ρυθμίστε το βάθος κοπής με βάση το πάχος του τεμαχίου εργασίας.
Κάτω από το τεμάχιο εργασίας πρέπει να είναι ορατό λιγότερο από δόντι της λεπίδας.
- d) Μην κρατάτε ποτέ με τα χέρια σας ή ανάμεσα στα πόδια σας το τεμάχιο εργασίας που κόβετε. Ασφαλίστε το τεμάχιο εργασίας σε μια σταθερή βάση.
Είναι σημαντικό να στηρίζετε σωστά το κομμάτι με το οποίο εργάζεστε για να ελαχιστοποιείτε την έκθεση του σώματος, το μπλοκάρισμα της λεπίδας ή την απώλεια ελέγχου.

Ελληνικά

- e) Να κρατάτε το ηλεκτρικό εργαλείο από τις μονωμένες επιφάνειες λαβής, όταν πραγματοποιείτε μια εργασία κατά την οποία το εξάρτημα κοπής μπορεί να έρθει σε επαφή με κρυφή καλωδίωση.

Η επαφή με ένα ηλεκτροφόρο καλώδιο θα καταστήσει επίσης τα εκτεθειμένα μεταλλικά μέρη του ηλεκτρικού εργαλείου ηλεκτροφόρα και μπορεί να προκαλέσει ηλεκτροπληξία στον χειριστή.

- f) Όταν πριονίζετε να χρησιμοποιείτε πάντοτε προστατευτικό κάλυμμα κοπής ή οδηγό.

Με αυτόν τον τρόπο βελτιώνεται η ακρίβεια της κοπής και μειώνεται ο κίνδυνος να μπλοκάρει η λεπίδα.

- g) Να χρησιμοποιείτε πάντοτε λεπίδες με αξονικές οπές κατάλληλου μεγέθους και σχήματος (ρόμβος ή κύκλος).

Οι λεπίδες που δεν ταιριάζουν στα σημεία προσαρμογής του πριονιού κινούνται έκκεντρα, προκαλώντας απώλεια ελέγχου.

- h) Μη χρησιμοποιείτε ποτέ κατεστραμμένες ή ακατάλληλες ροδέλες ή μπουλόνια.

Οι ροδέλες και τα μπουλόνια της λεπίδας έχουν σχεδιαστεί ειδικά για το πριόνι σας ώστε να επιτυγχάνεται η καλύτερη δυνατή απόδοση με τη μεγαλύτερη δυνατή ασφάλεια.

Αιτίες ανάκρουσης και σχετικές προειδοποιήσεις

- η ανάκρουση είναι μια ξαφνική αντίδραση που προκαλείται από μάγκωμα, μπλοκάρισμα ή λάθος ευθυγραμμισμένη λεπίδα, προκαλώντας το ανασήκωμα του πριονιού και την απομάκρυνση του από το τεμάχιο εργασίας προς την πλευρά του χειριστή,
- όταν η λεπίδα είναι πιασμένη ή μπλοκαρισμένη σφικτά στο κλείσιμο της εγκοπής ακινητοποιείται και εξαιτίας της αντίδρασης του κινητήρα το εργαλείο κινείται απότομα προς τα πίσω, προς την πλευρά του χειριστή,
- εάν η λεπίδα παραμορφωθεί ή χάσει την ευθυγράμμιση της μέσα στην εγκοπή, τα δόντια στο πίσω μέρος της λεπίδας μπορεί να σκάψουν την επάνω πλευρά του ξύλου και να προκαλέσουν έξοδο της λεπίδας από την εγκοπή και αναπήδηση προς τον χειριστή.

Η ανάκρουση είναι αποτέλεσμα κακής χρήσης του εργαλείου ή και λανθασμένων διαδικασιών ή συνθηκών χρήσης και μπορεί να αποφευχθεί με την εφαρμογή των παρακάτω προφυλάξεων.

- a) Κρατάτε σφικτά το πριόνι και τοποθετήστε τους βραχίονες σας με τέτοιο τρόπο ώστε να αντιστέκεστε στις δυνάμεις ανάκρουσης. Τοποθετήστε το σώμα σας σε μια από τις δύο πλευρές της λεπίδας όχι όμως στην ίδια ευθεία με τη λεπίδα.

Η ανάκρουση μπορεί να κάνει το πριόνι να αναπηδά, αλλά οι δυνάμεις ανάκρουσης μπορούν να ελεγχονται από τον χειριστή αν έχουν ληφθεί οι απαραίτητες προφυλάξεις.

- b) Όταν η λεπίδα κολλήσει ή όταν διακόψετε τη κοπή για οποιονδήποτε λόγο αφήστε τη σκανδάλη και κρατήστε το πριόνι ακίνητο μέσα στο υλικό μέσα μέχρι να σταματήσει εντελώς η λεπίδα.

Μην προσπαθήσετε ποτέ να απομακρύνετε το πριόνι από το σημείο της εργασίας ή να το τραβήξετε προς τα πίσω ενώ η λεπίδα κινείται ακόμη καθώς μπορεί να προκληθεί ανάκρουση. Ελέγξτε και εκτελέστε τις απαραίτητες ενέργειες για να διορθώσετε το πρόβλημα που προκαλεί το μπλοκάρισμα της λεπίδας.

- c) Όταν θέσετε και πάλι σε λειτουργία το πριόνι με το τεμάχιο εργασίας, φροντίστε να κεντράρετε τη λεπίδα μέσα στην εγκοπή έτσι ώστε δόντια της λεπίδας να μην είναι μπλοκαρισμένα μέσα στο υλικό.

Εάν η λεπίδα κολλήσει, ενδέχεται να σηκωθεί ή να προκληθεί ανάκρουση του τεμαχίου εργασίας μόλις το πριόνι τεθεί εκ νέου σε λειτουργία.

- d) Να στηρίζετε τα μεγάλα κομμάτια ξύλου για να ελαχιστοποιήσετε τον κίνδυνο να πιαστεί η λεπίδα και να προκληθεί ανάκρουση.

Τα μεγάλα κομμάτια λυγίζουν κάτω από το βάρος τους. Τα στηρίγματα θα πρέπει να τοποθετούνται και στις δύο πλευρές του ξύλου κοντά στην γραμμή κοπής και κοντά στην άκρη του.

- e) Μην χρησιμοποιείτε φθαρμένες ή κατεστραμμένες λεπίδες.

Οι μη ακονισμένες ή ακατάλληλα τοποθετημένες λεπίδες δημιουργούν στενή εγκοπή προκαλώντας υπερβολικές τριβές, μάγκωμα της λεπίδας και ανάκρουση.

- f) Ο μοχλός βάθους λεπίδας θα πρέπει να είναι καλά σφιγμένος και στερεωμένος πριν από την εκτέλεση της κοπής.

Εάν οι ρυθμίσεις της λεπίδας αλλάξουν κατά την κοπή, μπορεί να προκληθεί μάγκωμα της λεπίδας και ανάκρουση.

- g) Να είστε ιδιαίτερα προσεκτικοί όταν πριονίζετε σε υπάρχοντες τοίχους ή σε άλλες κρυμμένες περιοχές.

Η προεξέχουσα λεπίδα μπορεί να κόψει αντικείμενα που ενδέχεται να προκαλέσουν ανάκρουση.

Λειτουργία του κάτω προστατευτικού καλύμματος

- a) Ελέγξτε εάν ο κάτω προφυλακτήρας είναι καλά κλεισμένος πριν από κάθε χρήση. Μη χρησιμοποιείτε το πριόνι αν το κάτω προστατευτικό κάλυμμα δεν κινείται ελεύθερα και δεν κλείνει αμέσως. Ποτέ μην στερεώνετε ή δένετε το κάτω προστατευτικό κάλυμμα στην ανοικτή θέση.

Εάν το πριόνι πέσει κατά λάθος, το κάτω προστατευτικό κάλυμμα ενδέχεται να στραβώσει.

Ανασηκώστε το προστατευτικό κάλυμμα με τη λαβή ανύψωσης και βεβαιωθείτε ότι κινείται ελεύθερα και δεν έρχεται σε επαφή με τη λεπίδα ή κάποιο άλλο σημείο σε όλες τις γωνίες και σε όλα τα βάθη κοπής.

- b) Ελέγξτε τη λειτουργία του ελατηρίου του κάτω προστατευτικού καλύμματος. Εάν το κάλυμμα και το ελατήριο δεν λειτουργούν κανονικά θα πρέπει να επιδιορθωθούν πριν χρησιμοποιήσετε το πριόνι.

Το κάτω προστατευτικό κάλυμμα μπορεί να κινείται αργά λόγω κάποιου κατεστραμμένου τμήματος.

- c) Το κάτω προστατευτικό κάλυμμα θα πρέπει να τραβηχτεί με το χέρι μόνο σε περιπτώσεις ειδικών εργασιών όπως «βαθιές κοπές» και «σύνθρες κοπές».

Ανασηκώστε το κάτω προστατευτικό κάλυμμα χρησιμοποιώντας τη λαβή σύμπτυξης και μόλις η λεπίδα εισχωρήσει στο υλικό, το κάτω προστατευτικό κάλυμμα πρέπει να απελευθερωθεί.

Σε όλες τις άλλες εργασίες το κάτω προστατευτικό κάλυμμα θα πρέπει να λειτουργεί αυτόματα.

- d) Πριν ακουμπήσετε το πριόνι σε πάγκο ή στο δάπεδο πάντα να φροντίζετε το κάτω προστατευτικό κάλυμμα να καλύπτει τη λεπίδα.

Μια μη καλυμμένη λεπίδα θα προκαλέσει κίνηση του πριονιού προς τα πίσω και θα κόβει ότι βρίσκεται στο δρόμο της.

Να έχετε υπόψη σας το χρόνο που απαιτείται για να σταματήσει η λεπίδα αφού ελευθερώσετε το διακόπτη.

ΠΡΟΣΘΕΤΕΣ ΠΡΟΕΙΔΟΠΟΙΗΣΕΙΣ ΑΣΦΑΛΕΙΑΣ

1. Μην επιτρέπεται να εισέρχονται ξένα υλικά στην οπή σύνδεσης της επαναφορτιζόμενης μπαταρίας.
 2. Ποτέ μην αποσυναρμολογείτε την επαναφορτιζόμενη μπαταρία και τον φορτιστή.
 3. Ποτέ μην βραχυκυκλώνετε την επαναφορτιζόμενη μπαταρία. Η βραχυκύκλωση της μπαταρίας θα προκαλέσει μεγάλη τάση ηλεκτρικού ρεύματος και θα υπερθερμανθεί. Η μπαταρία θα καεί ή θα υποστεί βλάβη.
 4. Μην απορρίπτετε την μπαταρία στην φωτιά. Σε περίπτωση που η μπαταρία καεί ενδέχεται να εκραγεί.
 5. Όταν χρησιμοποιείτε τη μονάδα συνεχόμενα, μπορεί να υπερθερμανθεί, προκαλώντας βλάβη στο μοτέρ και στο διακόπτη. Διακόψτε τη χρήση της για περίπου 15 λεπτά.
 6. Μην εισάγετε κάποιο αντικείμενο στις εγχοπές αερισμού του φορτιστή. Η τοποθέτηση μεταλλικών ή εύφλεκτων αντικειμένων στον φορτιστή θα προκαλέσει ηλεκτροπληξία ή βλάβη στον φορτιστή.
 7. Η χρήση εξαντλημένης μπαταρίας θα επιφέρει ζημιά στον φορτιστή.
 8. Επιστρέψτε την μπαταρία στο κατάστημα από όπου την αγοράσατε μόλις η η ζωή της μπαταρίας μεταφόρτισης γίνει σύντομη για πρακτική χρήση. Μην απορρίπτετε την μπαταρία που έχει εξαντληθεί.
 9. Να φοράτε γυαλιά ασφαλείας κατά τη λειτουργία για την προστασία των αυτιών σας.
 10. Χρησιμοποιείτε μόνο την διάμετρο λεπίδας που αναφέρεται στο μανδύα.
 11. Μην χρησιμοποιείτε τροχό ακονίσματος.
 12. Μην χρησιμοποιείτε παραμορφωμένες ή ραγισμένες πριονωτές λεπίδες.
 13. Μην χρησιμοποιείτε πριονωτές λεπίδες από ασάλα ταχείας κοπής.
 14. Μην χρησιμοποιείτε πριονωτές λεπίδες που δεν συμμορφώνονται με τα χαρακτηριστικά που καθορίζονται σε αυτές τις οδηγίες.
 15. Μην σταματάτε τις πριονωτές λεπίδες εφαρμόζοντας πλευρική πίεση στο δίσκο.
 16. Πάντοτε να διατηρείτε τις πριονωτές λεπίδες κοφτερές.
 17. Βεβαιωθείτε ότι το κάτω προστατευτικό κάλυμμα κινείται ομαλά και ελεύθερα.
 18. Ποτέ μη χρησιμοποιείτε το δισκοπρίονο με το κάτω προστατευτικό κάλυμμα ανοιχτό.
 19. Βεβαιωθείτε ότι ο μηχανισμός ανάκλισης του συστήματος του προφυλακτήρα λειτουργεί σωστά.
 20. Ποτέ μη λειτουργείτε το δισκοπρίονο με τη πριονωτή λεπίδα προς τα επάνω ή στο πλάι.
 21. Βεβαιωθείτε ότι το υλικό δεν περιέχει ξένα αντικείμενα όπως καρφιά.
 22. Οι λεπίδες του πριονιού πρέπει να είναι 150 mm.
 23. Βγάλτε τη μπαταρία πριν εκτελέσετε οποιαδήποτε ρύθμιση, σέρβις ή συντήρηση.
 24. Να είστε προσεκτικοί με την ανάκρουση του φρένου. Το δισκοπρίονο διαθέτει ένα ηλεκτρικό φρένο που λειτουργεί όταν ελευθερώνεται ο διακόπτης. Επειδή υπάρχει ανάκρουση όταν λειτουργεί το φρένο, φροντίστε να κρατάτε καλά το κύριο σώμα του εργαλείου.
 25. Βεβαιωθείτε ότι η πηγή ισχύος που θα χρησιμοποιηθεί συμμορφώνεται με τις απαιτήσεις ισχύος που προβλέπονται στην ετικέτα του προϊόντος.
 26. Βεβαιωθείτε ότι ο διακόπτης βρίσκεται στη θέση OFF. Εάν εγκαταστήσετε τη μπαταρία στο ηλεκτρικό εργαλείο ενώ ο διακόπτης ρεύματος βρίσκεται σε θέση ON, το ηλεκτρικό εργαλείο θα ξεκινήσει να λειτουργεί άμεσα, γεγονός που μπορεί να προκαλέσει σοβαρό ατύχημα.
27. Αποφεύγετε να κόβετε όταν η βάση έχει πεταχτεί προς τα πάνω.
Όταν η λεπίδα "κολλήσει" ή όταν διακόψετε την κοπή για οποιονδήποτε λόγο, αφήστε την σκανδάλη και κρατήστε το πριόνι ακίνητο μέσα στο υλικό μέχρι να σταματήσει εντελώς η λεπίδα. Μην προσπαθήσετε ποτέ να απομακρύνετε το πριόνι από το σημείο της εργασίας ή να τραβήξετε το πριόνι προς τα πίσω όταν η λεπίδα κινείται ακόμα. Μπορεί να προκληθεί ΑΝΑΚΡΟΥΣΗ. Ελέγξτε και εκτελέστε τις απαραίτητες ενέργειες για να απαλείψετε την αιτία του μπλοκαρίσματος της λεπίδας.
 28. Να υποστηρίζετε τα μεγάλα κομμάτια ξύλου για να ελαχιστοποιήσετε τον κίνδυνο να μαγκώσει η λεπίδα και να προκληθεί ΑΝΑΚΡΟΥΣΗ. Τα μεγάλα κομμάτια λυγίζουν κάτω από το βάρος τους (**Εικ. 3**). Θα πρέπει να τοποθετείτε στηρίγματα και στις δύο πλευρές του ξύλου, κοντά στη γραμμή κοπής και κοντά στην άκρη του, όπως φαίνεται στην **Εικ. 2**.
Για να ελαχιστοποιήσετε τον κίνδυνο να μαγκώσει η λεπίδα ή να υπάρξει ανάκρουση. Όταν η διαδικασία κοπής απαιτεί να παραμείνει το πριόνι στο κομμάτι εργασίας, το πριόνι πρέπει να ακουμπά στο μεγαλύτερο τμήμα και θα πρέπει να αποκοπεί το μικρότερο.
 29. Να είστε ιδιαίτερα προσεκτικοί όταν κάνετε "βαθιές κοπές" σε τοίχους ή άλλες τυφλές περιοχές. Η προεξέχουσα λεπίδα μπορεί να κόψει αντικείμενα που ενδέχεται να προκαλέσουν ΑΝΑΚΡΟΥΣΗ.
ΠΟΤΕ ΜΗ βάλετε το χέρι ή τα δάχτυλά σας πίσω από το πριόνι (**Εικ. 4**). Αν υπάρξει ανάκρουση, το πριόνι μπορεί εύκολα να αναπηδήσει πάνω από το χέρι σας και να σας προκαλέσει ενδεχομένως σοβαρό τραυματισμό.
 30. **ΠΡΟΕΙΔΟΠΟΙΗΣΗ:** Είναι σημαντικό να στηρίζετε το κομμάτι εργασίας κατάλληλα και να κρατάτε το πριόνι σταθερό ώστε να αποφεύγεται η απώλεια ελέγχου που μπορεί να προκαλέσει τραυματισμό. Στην **Εικ. 5** απεικονίζεται η τυπική στήριξη του πριονιού με το χέρι.
 31. Τοποθετήστε το πιο πλατύ τμήμα της βάσης του πριονιού στο τμήμα του κομματιού που στηρίζεται καλά, όχι στο τμήμα που θα πέσει όταν ολοκληρωθεί η κοπή. Π.χ. στην **Εικ. 6** απεικονίζεται ο ΣΩΣΤΟΣ τρόπος κοπής της άκρης του ξύλου και στην **Εικ. 7** απεικονίζεται ο ΛΑΝΘΑΣΜΕΝΟΣ τρόπος. Αν το τεμάχιο εργασίας έχει μικρό μήκος ή είναι μικρό, φροντίστε να είναι σφιγμένο. ΜΗΝ ΠΡΟΣΠΑΘΗΣΕΤΕ ΝΑ ΚΡΑΤΗΣΕΤΕ ΜΕ ΤΟ ΧΕΡΙ ΤΑ ΚΟΜΜΑΤΙΑ ΠΟΥ ΕΧΟΥΝ ΜΙΚΡΟ ΜΗΚΟΣ!
 32. Μην προσπαθήσετε ποτέ να κόψετε με το δισκοπρίονο στερεωμένο ανάποδο σε μία μέγερη. Κάτι τέτοιο είναι εξαιρετικά επικίνδυνο και μπορεί να προκαλέσει σοβαρά ατυχήματα (**Εικ. 8**).
 33. Αν ο μοχλός παραμείνει χαλαρός, θα δημιουργηθεί μία πολύ επικίνδυνη κατάσταση. Σφίγγετέ τον πάντα σχολαστικά. (**Εικ. 9**)
 34. Πριν ξεκινήσετε την εργασία κοπής σταθεροποιήστε το υλικό που πρόκειται να κόψετε. Εάν το υλικό που πρόκειται να κοπεί αναμένεται να δημιουργήσει επικίνδυνες/τοξικές σκόνης, βεβαιωθείτε ότι η σκούλα σκόνης ή το σύστημα εξαγωγής σκόνης συνδέεται καλά με την έξοδο σκόνης.
Φοράτε επίσης την μάσκα σκόνης, εάν είναι διαθέσιμη.
○ Πριν την έναρξη του πριονίσματος βεβαιωθείτε ότι η πριονωτή λεπίδα βρίσκεται σε ταχύτητα πλήρους ταχύτητας.
○ Σε περίπτωση η πριονωτή λεπίδα σταματήσει ή ακουστεί κάποιο ασυνήθιστος θόρυβος κατά τη λειτουργία γυρίστε άμεσα το διακόπτη στην θέση OFF.
○ Η χρήση δισκοπρίονο με τη πριονωτή λεπίδα στραμμένη προς τα πάνω ή στο πλάι είναι επικίνδυνη. Τέτοιες μη συνηθισμένες εφαρμογές θα πρέπει να αποφεύγονται.
○ Κατά την κοπή υλικών να φοράτε πάντα προστατευτικά γυαλιά.
○ Όταν ολοκληρώνετε μία εργασία, αφαιρείτε την μπαταρία.

Ελληνικά

35. Αφού τοποθετήσετε την πριονωτή λεπίδα βεβαιωθείτε ότι ο μοχλός ασφάλισης έχει τοποθετηθεί σταθερά στην καθορισμένη θέση.
36. Μην αφήνετε τα μάτια σας εκτεθειμένα άμεσα στο φως κοιτάζοντας το απευθείας.
Αν τα μάτια σας είναι συνεχώς εκτεθειμένα στο φως, μπορεί να προκληθεί κάκωση.
37. Μη χρησιμοποιείτε το προϊόν αν το εργαλείο ή οι πόλοι της μπαταρίας (βάση μπαταρίας) είναι παραμορφωμένοι.
Τοποθετώντας την μπαταρία θα μπορούσε να προκληθεί βραχυκύκλωμα που θα μπορούσε να οδηγήσει σε εκπομπή καπνού ή ανάφλεξη.
38. Διατηρείτε τους ακροδέκτες του εργαλείου (βάση μπαταρίας) χωρίς γρέζια και σκόνη.
 - Πριν από τη χρήση, βεβαιωθείτε ότι δεν έχουν συσσωρευτεί γρέζια και σκόνη στην περιοχή των πόλων.
 - Κατά τη διάρκεια της χρήσης, προσπαθήστε να μην πέσουν γρέζια ή σκόνη από το εργαλείο στην μπαταρία.
 - Κατά την αναστολή λειτουργίας ή μετά τη χρήση, μην αφήνετε το εργαλείο σε μέρος όπου μπορεί να εκτεθεί σε γρέζια ή σκόνη.
Διαφορετικά, θα μπορούσε να προκληθεί βραχυκύκλωμα που θα μπορούσε να οδηγήσει σε εκπομπή καπνού ή ανάφλεξη.
39. Πάντα να κρατάτε το εργαλείο σταθερά με τα δύο χέρια στις λαβές. **(Εικ. 18)**
40. Πάντα να χρησιμοποιείτε το εργαλείο και την μπαταρία σε θερμοκρασίες μεταξύ -5°C και 40°C.
41. Χρησιμοποιήστε μια λεπίδα πριονιού που να ταιριάζει σε κάθε διαφορετικό υλικό κοπής.
42. Χρησιμοποιήστε μια λεπίδα πριονιού με εμφανιζόμενη ταχύτητα η οποία είναι ίση ή μεγαλύτερη από την ταχύτητα περιστροφής που εμφανίζεται στο εργαλείο.

ΠΡΟΣΟΧΗ ΣΤΗΝ ΜΠΑΤΑΡΙΑ ΙΟΝΤΩΝ ΛΙΘΙΟΥ

Για την επέκταση του χρόνου διάρκειας της μπαταρίας ιόντων λιθίου υπάρχει η λειτουργία προστασίας που σταματά την ισχύ εξόδου.

Στις περιπτώσεις 1 έως 3 που περιγράφονται κατωτέρω, κατά τη χρήση του προϊόντος, ακόμη κι αν τραβήτε τον διακόπτη ο κινητήρας ενδέχεται να σταματήσει. Αυτό δεν είναι το πρόβλημα αλλά το αποτέλεσμα της λειτουργίας προστασίας.

1. Όταν η υπόλοιπη ισχύς της μπαταρίας που απομένει τελειώσει, ο κινητήρας σταματάει.
Στην περίπτωση αυτή θα πρέπει να τη φορτίσετε αμέσως.
2. Εάν υπάρχει υπερφόρτιση του εργαλείου ο κινητήρας ενδεχομένως να σταματήσει. Στην περίπτωση αυτή απελευθερώστε το διακόπτη του εργαλείου και περιορίστε την αιτία της υπερφόρτισης. Έπειτα από αυτό μπορείτε να το χρησιμοποιήσετε πάλι.
3. Αν η μπαταρία υπερθερμανθεί υπό το φόρτο εργασίας, η ισχύς της μπαταρίας μπορεί να σταματήσει.
Σε αυτήν την περίπτωση, διακόπτετε την χρήση της μπαταρίας και την αφήνετε να κρυώσει. Έπειτα από αυτό μπορείτε να το χρησιμοποιήσετε πάλι.

Παρακαλείστε, επίσης, να τηρείτε τις ακόλουθες προειδοποιήσεις και προφυλάξεις.

ΠΡΟΕΙΔΟΠΟΙΗΣΗ

Για να αποφύγετε τυχόν διαρροή της μπαταρίας, παραγωγή θερμότητας, εκπομπή καπνού, έκρηξη ή ανάφλεξη, πρέπει να τηρείτε τις ακόλουθες προφυλάξεις.

1. Βεβαιωθείτε ότι δεν συσσωρεύονται γρέζια και σκόνη στη μπαταρία.
- Κατά την εργασία σας βεβαιωθείτε ότι δεν πέφτει γρέζι και σκόνη στην μπαταρία.

- Βεβαιωθείτε ότι τυχόν γρέζια και σκόνες που πέφτουν πάνω στο ηλεκτρικό εργαλείο την ώρα που εργάζεστε με αυτό, δεν συσσωρεύονται στη μπαταρία.
 - Μην αποθηκεύετε αχρησιμοποίητες μπαταρίες σε σημείο εκτεθειμένο σε γρέζια και σκόνη.
 - Πριν να αποθηκεύσετε μία μπαταρία, απομακρύνετε τυχόν γρέζια και σκόνες που πιθανόν να έχουν κολλήσει πάνω της και μην την αποθηκεύετε μαζί με μεταλλικά μέρη (βίδες, καρφιά, κ.λπ.).
2. Μην τρυπάτε τη μπαταρία με αιχμηρά αντικείμενα όπως καρφιά, μην χτυπάτε με σφυρί, μην πατάτε, πετάτε ή υποβάλετε σε ισχυρούς κραδασμούς τη μπαταρία.
 3. Μην χρησιμοποιείτε μία εμφανώς κατεστραμμένη ή παραμορφωμένη μπαταρία.
 4. Μην τοποθετείτε τη μπαταρία με λάθος τρόπο.
 5. Μην συνδέετε απευθείας σε ηλεκτρική πρίζα ή στην υποδοχή του αναπτήρα στα αυτοκίνητα.
 6. Μην χρησιμοποιείτε τη μπαταρία για χρήση άλλη πέραν της προβλεπόμενης.
 7. Σε περίπτωση που δεν ολοκληρώνεται επιτυχώς η διαδικασία φόρτισης της μπαταρίας ακόμα κι όταν έχει περάσει ο καθορισμένος χρόνος επαναφόρτισης, σταματήστε αμέσως οποιαδήποτε προσπάθεια επαναφόρτισης.
 8. Η μπαταρία δεν πρέπει να εκτίθεται σε υψηλή θερμοκρασία ή υψηλή πίεση, όπως στην περίπτωση φούρνου μικροκυμάτων, ξηραντήρα ή δοχείου υψηλής πίεσης.
 9. Απομακρύνετε αμέσως από τη φωτιά σε περίπτωση διαρροής ή δυσοσμίας.
 10. Μην χρησιμοποιείτε σε περιβάλλον με έντονο στατικό ηλεκτρισμό.
 11. Σε περίπτωση διαρροής της μπαταρίας, δυσοσμίας, παραγωγής θερμότητας, αποχρωματισμού ή παραμόρφωσης της, ή σε περίπτωση που παρατηρηθεί κάτι μη φυσιολογικό κατά τη διάρκεια της χρήσης, της επαναφόρτισης ή της αποθήκευσης, αφαιρέστε αμέσως από τον εξοπλισμό ή από τον φορτιστή της μπαταρίας και σταματήστε να την χρησιμοποιείτε.
 12. Μη βυθίζετε την μπαταρία σε υγρό ή μην αφήνετε υγρά να εισχωρήσουν στο εσωτερικό της. Η εισροή αγωγίμων υγρών, όπως το νερό, μπορεί να προκαλέσει βλάβη που οδηγεί σε φωτιά ή έκρηξη. Αποθηκεύετε την μπαταρία σας σε δροσερό, ξηρό μέρος, μακριά από καύσιμα και εύφλεκα αντικείμενα. Πρέπει να αποφεύγονται οι ατμόσφαιρες με διαβρωτικά αέρια.

ΠΡΟΣΟΧΗ

1. Εάν διαρρεύσει υγρό από τη μπαταρία και έλθει σε επαφή με τα μάτια σας, μην τα τρίψετε, αλλά ξεπλύνετε πολύ καλά με καθαρό νερό όπως νερό βρύσης, και επικοινωνήστε αμέσως με κάποιο γιατρό.
Διαφορετικά μπορεί το υγρό να προκαλέσει προβλήματα στα μάτια σας.
2. Εάν διαρρεύσει υγρό στο δέρμα ή τα ρούχα σας, ξεπλύνετε καλά με καθαρό νερό, όπως νερό βρύσης, αμέσως.
Υπάρχει το ενδεχόμενο να ερεθιστεί το δέρμα σας.
3. Εάν διαπιστώσετε σκουριά, δυσοσμία, υπερθέρμανση, αποχρωματισμό, παραμόρφωση, και/ή άλλες ανωμαλίες κατά τη χρήση της μπαταρίας για πρώτη φορά, μην την χρησιμοποιήσετε, αλλά επιστρέψτε την στον υπεύθυνο προμηθευτή ή πωλητή.

ΠΡΟΕΙΔΟΠΟΙΗΣΗ

Εάν ένα αγγίγμο ξένο υλικό τοποθετηθεί στον ακροδέκτη της μπαταρίας ιόντων λιθίου, η μπαταρία ενδέχεται να βραχυκυκλώσει, προκαλώντας φωτιά. Κατά την αποθήκευση της μπαταρίας ιόντων λιθίου να τηρείτε με ασφάλεια του κανονισμού που αναφέρονται στα παρακάτω περιεχόμενα.

- Μην τοποθετείτε αγγίγματα θραύσματα, καρφιά και καλώδια όπως σιδερένιο και χάλκινο σύρμα στην θήκη αποθήκευσης.

- Για να αποφύγετε την πιθανότητα κάποιου βραχυκυκλώματος, φορτώστε την μπαταρία στο εργαλείο και τοποθετήστε με ασφάλεια το κάλυμμα της μπαταρίας για αποθήκευση έως ότου καλύψετε τον αεραγωγό.

- Αν δεν το κάνετε αυτό, ενδέχεται όχι μόνο να ελαττωθεί η διάρκεια ζωής της μπαταρίας μιας συσκευής USB, αλλά μπορεί επίσης να οδηγήσει σε απροσδόκητα ατυχήματα.
- Ενδέχεται να μην είναι δυνατή η φόρτιση ορισμένων συσκευών USB, ανάλογα με τον τύπο της συσκευής.

ΣΧΕΤΙΚΑ ΜΕ ΤΗ ΜΕΤΑΦΟΡΑ ΜΠΑΤΑΡΙΑΣ ΙΟΝΤΩΝ ΛΙΘΙΟΥ

Κατά τη μεταφορά μίας μπαταρίας ιόντων λιθίου, λάβετε τις ακόλουθες προφυλάξεις.

ΠΡΟΕΙΔΟΠΟΙΗΣΗ

Ειδοποιήστε την εταιρεία μεταφορών ότι μία συσκευασία περιέχει μπαταρία ιόντων λιθίου, ενημερώστε την εταιρεία για την απόδοση ισχύος της, και ακολουθήστε τις οδηγίες της εταιρείας μεταφορών κατά τη διευθέτηση της μεταφοράς.

- Οι μπαταρίες ιόντων λιθίου που υπερβαίνουν την απόδοση ισχύος των 100 Wh θεωρούνται στην κατάταξη εμπορευμάτων ως Επικίνδυνο Φορτίο και θα χρειαστείτε ειδικές διαδικασίες υποβολής αιτήσεων.
- Για μεταφορά στο εξωτερικό, πρέπει να συμμορφώνεστε με τους διεθνείς νόμους και κανόνες και κανονισμούς της χώρας προορισμού.
- Εάν εγκατασταθεί το BSL36B18 στο ηλεκτρικό εργαλείο, η ισχύς εξόδου θα υπερβεί τα 100 Wh και η μονάδα θα ταξινομηθεί ως Επικίνδυνο Αγαθό στην ταξινόμηση εμπορευμάτων.

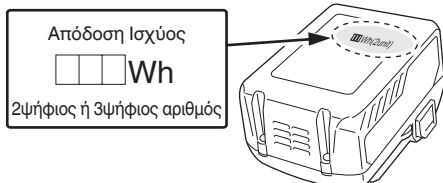

ΟΝΟΜΑΣΙΕΣ ΕΞΑΡΤΗΜΑΤΩΝ (Εικ. 1–Εικ. 25)

①	Διακόπτης
②	Ασφάλιση διακόπτη
③	Μοχλός βάθους κοπής
④	Κάλυμμα γραναζιών
⑤	Κάτω προφυλακτήρας
⑥	Μπουλόνι
⑦	Ροδέλα (B)
⑧	Οδοντωτή λεπίδα
⑨	Οδηγός σχισμής στη βάση
⑩	Βάση
⑪	Μοχλός ασφάλισης
⑫	Πεταλούδα συνδετήρα οδηγού
⑬	Λυχνία LED
⑭	Μπαταρία
⑮	Εξάγωνο κλειδί άλεν
⑯	Λαβή
⑰	Οδηγός
⑱	Διακόπτης επιλογέα λειτουργίας
⑲	Λυχνία ένδειξης αθόρυβης λειτουργίας
⑳	Διακόπτης ένδειξης στάθμης μπαταρίας
㉑	Λυχνία ένδειξης στάθμης μπαταρίας
㉒	Διακόπτης λειτουργίας φωτισμού
㉓	Λυχνία ένδειξης λειτουργίας φωτισμού
㉔	Ηλεκτρική σκούπα
㉕	Σωλήνας
㉖	Άκρο σωλήνα
㉗	Υποδοχή σύνδεσης εύκαμπτου σωλήνα
㉘	Συνδετήρας
㉙	Ροδέλα (A)
㉚	Κάλυμμα πριονιού
㉛	Κάλυμμα κατά της σκόνης
㉜	Ελαστικό καπάκι
㉝	Πιεζόμενο πλήκτρο
㉞	Κουτί σκόνης
㉟	Σημάδι του κουτιού σκόνης
㊱	Δευτερεύουσα λαβή

ΠΡΟΦΥΛΑΞΕΙΣ Σ'ΥΝΔΕΣΗΣ ΣΥΣΚΕΥΗΣ USB (ΜΟΝΟ ΜΕ ΦΟΡΤΙΣΤΗ UC18YSL3)

Όταν εμφανιστεί κάποιο απροσδόκητο πρόβλημα, μπορεί να φθαρούν ή χαθούν τα δεδομένα σε μία συσκευή USB που είναι συνδεδεμένη με αυτό το προϊόν. Να φροντίζετε πάντα να δημιουργείτε αντίγραφα ασφαλείας των δεδομένων που περιλαμβάνονται στη συσκευή USB πριν από τη χρήση με αυτό το προϊόν.

Παρακαλούμε λάβετε υπόψη ότι η εταιρεία μας δεν φέρει καμία απολύτως ευθύνη για τυχόν δεδομένα που είναι αποθηκευμένα σε μια συσκευή USB τα οποία καταστραφούν ή χαθούν, ούτε για οποιαδήποτε βλάβη που μπορεί να εμφανιστεί σε μία συνδεδεμένη συσκευή.

ΠΡΟΕΙΔΟΠΟΙΗΣΗ

- Πριν από τη χρήση, ελέγξτε το συνδετικό καλώδιο USB για τυχόν ελαττώματα ή βλάβη. Χρησιμοποιώντας ένα ελαττωματικό ή φθαρμένο καλώδιο USB μπορεί να προκληθεί εκπομπή καπνού ή ανάφλεξη.
- Όταν το προϊόν δεν χρησιμοποιείται, να καλύπτετε τη θύρα USB με το ελαστικό κάλυμμα. Συσσώρευση σκόνης κτλ. στη θύρα USB μπορεί να προκαλέσει εκπομπή καπνού ή ανάφλεξη.













ΣΗΜΕΙΩΣΗ



- Μπορεί να υπάρξει μία περιστασιακή παύση κατά την επαναφόρτιση USB.
- Όταν δεν φορτίζεται μία συσκευή USB, αφαιρέστε τη συσκευή USB από τον φορτιστή.

ΣΥΜΒΟΛΑ







ΠΡΟΕΙΔΟΠΟΙΗΣ

Τα παρακάτω δείχνουν τα σύμβολα που χρησιμοποιούνται στο μηχάνημα. Βεβαιωθείτε ότι κατανοείτε τη σημασία τους πριν τη χρήση.

	CD3605DB: Ασύρματο μεταλλοπρίονο
	Για τον περιορισμό του κινδύνου τραυματισμού, ο χρήστης πρέπει να διαβάσει το εγχειρίδιο οδηγιών χρήσης.
	Φοράτε πάντα εξοπλισμό για την προστασία των ματιών.
	Πάντα φοράτε προστατευτικά ακοής.
	Μόνο για τις χώρες της ΕΕ Μην πετάτε τα ηλεκτρικά εργαλεία στον κάδο οικιακών απορριμμάτων! Σύμφωνα με την Ευρωπαϊκή Οδηγία 2012/19/ΕΕ περί ηλεκτρικών και ηλεκτρονικών συσκευών και την εφαρμογή της στην εθνική νομοθεσία, τα ηλεκτρικά εργαλεία που έχουν φτάσει στο τέλος της ζωής τους πρέπει να συλλέγονται ξεχωριστά και να επιστρέφονται για ανακύκλωση με τρόπο φιλικό προς το περιβάλλον.
V	Ονομαστική τάση
η ₀	Ταχύτητα χωρίς φορτίο
	Ενεργοποίηση
	Απενεργοποίηση
	Αποσυνδέστε την μπαταρία
	Απαγορευμένη ενέργεια
	Διακόπτης επιλογής λειτουργίας
	Διακόπτης λειτουργίας φωτισμού
	Πάντοτε ON (απενεργοποίηση μετά από 2 λεπτά)

	Μόνο λυχνία SW-ON
	Πάντοτε OFF
	Διακόπτης ένδειξης υπόλοιπου φορτίου μπαταρίας

Μπαταρία

	Ανάβει; Το υπόλοιπο φορτίο της μπαταρίας είναι πάνω από το 75%.
	Ανάβει; Το υπόλοιπο φορτίο της μπαταρίας βρίσκεται στο 50%–75%.
	Ανάβει; Το υπόλοιπο φορτίο της μπαταρίας βρίσκεται στο 25%–50%.
	Ανάβει; Το υπόλοιπο φορτίο της μπαταρίας είναι λιγότερο από το 25%.
	Αναβοσβήνει; Το υπόλοιπο φορτίο της μπαταρίας είναι σχεδόν άδειο. Επαναφορτίστε την μπαταρία το συντομότερο δυνατό.
	Αναβοσβήνει; Η έξοδος ανεστάλη λόγω υψηλής θερμοκρασίας. Αφαιρέστε την μπαταρία από το εργαλείο και αφήστε τη να κρυώσει.
	Αναβοσβήνει; Η έξοδος ανεστάλη λόγω βλάβης ή δυσλειτουργίας. Το πρόβλημα ενδεχομένως να οφείλεται στην μπαταρία, οπότε παρακαλούμε επικοινωνήστε με τον αντιπρόσωπό σας.

ΣΗΜΕΙΩΣΗ

Για την αποφυγή της κατανάλωσης της ισχύος της μπαταρίας όταν ξεχνάτε να σβήσετε την φωτεινή λυχνία LED, η λυχνία σβήνει αυτόματα σε περίπου 2 λεπτά.

ΒΑΣΙΚΑ ΕΞΑΡΤΗΜΑΤΑ

Εκτός από την κύρια μονάδα (1 μονάδα), η συσκευασία περιέχει τα εξαρτήματα που αναφέρονται στην σελίδα 288.

Τα βασικά εξαρτήματα υπόκεινται σε αλλαγή χωρίς προειδοποίηση.

ΕΦΑΡΜΟΓΕΣ

	Λεπίδες	Χρήσεις
Βασικά εξαρτήματα	Για την κοπή μαλακών χαλύβδινων υλικών*	○ Για την κοπή διαφόρων τύπων μαλακών χαλύβδινων υλικών, όπως σωλήνας από χάλυβα, κανάλια χάλυβα (κανάλια «C», γωνίες «L» κλπ.) και φύλλο αλουμινίου. Δεν μπορεί να χρησιμοποιηθεί για την κοπή σκληρυμένων χαλύβδινων υλικών.

* Είναι δυνατόν να κόψετε αλουμίνιο. Ωστόσο, όταν κάνετε κάτι τέτοιο, εφαρμόστε λάδι κοπής στην άκρη της λεπίδας.

Τα προαιρετικά εξαρτήματα υπόκεινται σε αλλαγή χωρίς προειδοποίηση.

ΠΡΟΣΟΧΗ

- Μην συνδέετε με ένα καθαριστικό κατά την κοπή χαλύβδινων υλικών.
- Αδειάστε το εσωτερικό του καλύμματος του πριονιού κατά την αλλαγή του υλικών που πρόκειται να κοπούν.
- Μην κόβετε διαδοχικά μεταλλικές πλάκες.

ΤΕΧΝΙΚΑ ΧΑΡΑΚΤΗΡΙΣΤΙΚΑ

1. Ηλεκτρικό εργαλείο

Μοντέλο	CD3605DB		
Τάση	36 V		
Ταχύτητα χωρίς φορτίο	4200 min ⁻¹ (Ισχυρή λειτουργία) 2600 min ⁻¹ (Αθόρυβη λειτουργία)		
Προδιαγραφές	Βάθος κοπής	90°	57,5 mm
Διαθέσιμη μπαταρία για αυτό το εργαλείο*	Μπαταρία πολλαπλών βολτ		
Βάρος**	3,0 kg (BSL36A18) 3,3 kg (BSL36B18)		

* Οι υπάρχουσες μπαταρίες (BSL3660/3620/3626, σειρά BSL18xx κλπ.) δεν μπορούν να χρησιμοποιηθούν με αυτό το εργαλείο.

** Σύμφωνα με τη Διαδικασία EPTA 01/2014

ΣΗΜΕΙΩΣΗ

Εξαιτίας του συνεχιζόμενου προγράμματος έρευνας και ανάπτυξης της HiKOKI, τα τεχνικά χαρακτηριστικά που αναφέρονται εδώ μπορούν να αλλάξουν χωρίς προηγούμενη ειδοποίηση.

Ηλεκτρονικός έλεγχος

- Ομαλή εκκίνηση
- Προστασία υπερφόρτωσης
Αυτό το χαρακτηριστικό προστασίας αποκόπτει την ηλεκτρική τροφοδοσία στο μοτέρ σε περίπτωση υπερφόρτωσης του μοτέρ ή σημαντικής μείωσης της ταχύτητας περιστροφής κατά τη διάρκεια της λειτουργίας.
Όταν το χαρακτηριστικό προστασίας υπερφόρτωσης έχει ενεργοποιηθεί, το μοτέρ ενδέχεται να σταματήσει. Στην περίπτωση αυτή απελευθερώστε τον διακόπτη του εργαλείου και περιορίστε τις αιτίες της υπερφόρτωσης.
Έπειτα από αυτό μπορείτε να το χρησιμοποιήσετε πάλι.
- Προστασία υπερθέρμανσης
Αυτό το χαρακτηριστικό προστασίας αποκόπτει την ηλεκτρική τροφοδοσία στο μοτέρ και σταματά το ηλεκτρικό εργαλείο σε περίπτωση υπερθέρμανσης του μοτέρ κατά τη διάρκεια της λειτουργίας.
Όταν το χαρακτηριστικό προστασίας υπερθέρμανσης έχει ενεργοποιηθεί, το μοτέρ ενδέχεται να σταματήσει. Στην περίπτωση αυτή απελευθερώστε τον διακόπτη του εργαλείου και αφήστε το να κρυώσει για λίγα λεπτά.
Έπειτα από αυτό μπορείτε να το χρησιμοποιήσετε πάλι.
- Προστασία από συνεχές μεγάλο φορτίο
Αυτή η λειτουργία προστασίας μπορεί να οδηγήσει σε μείωση της περιστροφής όταν εφαρμόζεται ένα συνεχές μεγάλο φορτίο. Αν συνεχιστεί το μεγάλο φορτίο, ο κινητήρας ενδέχεται να σταματήσει να λειτουργεί.

- Λειτουργία εναλλαγής ταχύτητας περιστροφής (Ισχυρή λειτουργία / Αθόρυβη λειτουργία) (Ισχυρή λειτουργία / Λειτουργία διακόπτη αθόρυβης λειτουργίας)
Κάθε φορά που πιέζετε τον Διακόπτη Επιλογής Λειτουργίας αλλάζει ο τρόπος λειτουργίας. (Εικ. 12)
Η αθόρυβη λειτουργία μειώνει τις μέγιστες Στροφές Ανά Λεπτό του μοτέρ καθιστώντας δυνατή την αποδοτική εργασία με λιγότερο θόρυβο.
Η Λυχνία Ένδειξης της Αθόρυβης Λειτουργίας ανάβει στην Αθόρυβη λειτουργία.
Όταν αυξηθεί το φορτίο κατά την Αθόρυβη λειτουργία, το εργαλείο θα μεταβεί αυτόματα σε Ισχυρή λειτουργία και θα επιστρέψει στην Αθόρυβη λειτουργία όταν μειωθεί το φορτίο.
Στην Ισχυρή λειτουργία, δεν γίνεται καμία αλλαγή στην Αθόρυβη λειτουργία ακόμη και όταν μειώνεται το φορτίο.

ΣΗΜΕΙΩΣΗ

- Για να καταστήσετε δυνατές τις αλλαγές λειτουργίας, τραβήξτε τον διακόπτη μία φορά μετά την τοποθέτηση της μπαταρίας.
- Μην ασκήσετε ισχυρούς κραδασμούς στον πίνακα διακοπών ή τον σπάστε. Ενδέχεται να οδηγήσει σε πρόβλημα.

2. Μπαταρία

Μοντέλο	BSL36A18
Τάση	36 V / 18 V (Αυτόματη Εναλλαγή*)
Χωρητικότητα μπαταρίας	2,5 Ah / 5,0 Ah (Αυτόματη Εναλλαγή*)
Διαθέσιμα ασύρματα προϊόντα**	Σειρά πολλαπλών βολτ, προϊόν 18 V
Διαθέσιμος φορτιστής	Συρόμενος φορτιστής για μπαταρίες ιόντων λιθίου

* Το ίδιο το εργαλείο θα αλλάξει αυτόματα.

** Παρακαλούμε δείτε τον γενικό μας κατάλογο για λεπτομέρειες.

ΦΟΡΤΙΣΗ

Πριν χρησιμοποιήσετε το ηλεκτρικό εργαλείο, φορτίστε την μπαταρία ως ακολούθως.

1. **Συνδέστε το καλώδιο ρεύματος του φορτιστή στην υποδοχή.**
Όταν συνδέετε το βύσμα του φορτιστή στην υποδοχή, η λυχνία ένδειξης φόρτισης θα αναβοσβήνει με κόκκινο (Σε διαστήματα 1 δευτερολέπτου).
2. **Τοποθετήστε την μπαταρία στο φορτιστή.**
Τοποθετήστε με ασφάλεια την μπαταρία στο φορτιστή όπως φαίνεται στην **Εικ. 17** (στη σελίδα 5).
3. **Φόρτιση**
Όταν τοποθετείτε την μπαταρία στον φορτιστή, η λυχνία ένδειξης φόρτισης θα αναβοσβήνει σε μπλε χρώμα.
Όταν η μπαταρία φορτιστεί πλήρως, η λυχνία ένδειξης φόρτισης θα ανάψει σε πράσινο χρώμα. (Βλέπε Πίνακα 1)
- (1) Ένδειξη λυχνίας ένδειξης φόρτισης
Οι ενδείξεις της λυχνίας ένδειξης φόρτισης θα είναι όπως εμφανίζονται στον **Πίνακα 1**, σύμφωνα με την κατάσταση του φορτιστή ή της επαναφορτιζόμενης μπαταρίας.

4. Αποσυνδέστε το καλώδιο ρεύματος του φορτιστή από την υποδοχή.
5. Κρατήστε τον φορτιστή σταθερά και τραβήξτε τη μπαταρία.

ΣΗΜΕΙΩΣΗ

Βεβαιωθείτε ότι έχετε αφαιρέσει την μπαταρία από τον φορτιστή πριν την χρήση και στην συνέχεια φυλάξτε την κατάλληλα.

Σχετικά με την ηλεκτρική εκκένωση σε περίπτωση νέων μπαταριών κλπ.

Εφόσον η εσωτερική χημική ουσία των νέων μπαταριών και των μπαταριών που δεν έχουν χρησιμοποιηθεί για μεγάλο χρονικό διάστημα δεν δραστηριοποιείται, η ηλεκτρική εκκένωση μπορεί να είναι χαμηλή όταν τις χρησιμοποιείτε για πρώτη και δεύτερη φορά. Αυτό αποτελεί προσωρινό φαινόμενο, και ο φυσιολογικός χρόνος που απαιτείται για την επαναφόρτιση θα αποκατασταθεί με την επαναφόρτιση των μπαταριών 2-3 φορές.

Πώς να κάνετε τις μπαταρίες να αποδίδουν για περισσότερο χρόνο.

- (1) Επαναφορτίστε τις μπαταρίες πριν εξαντληθούν εντελώς.
Όταν νιώσετε ότι η ισχύς του εργαλείου γίνεται πιο αδύναμη, σταματήστε τη χρήση του εργαλείου και επαναφορτίστε την μπαταρία του. Αν συνεχίσετε να χρησιμοποιείτε το εργαλείο και να εκκενώνετε το ηλεκτρικό ρεύμα, η μπαταρία μπορεί να πάθει ζημιά και η διάρκεια ζωής της να μειωθεί.
- (2) Αποφεύγετε την επαναφόρτιση σε υψηλές θερμοκρασίες.
Μία επαναφορτιζόμενη μπαταρία μπορεί να είναι ζεστή αμέσως μετά τη χρήση. Εάν αυτή η μπαταρία επαναφορτιστεί αμέσως μετά τη χρήση, η εσωτερική χημική ουσία θα φθαρεί και η διάρκεια ζωής της μπαταρίας θα μειωθεί. Αφήστε την μπαταρία και φορτίστε την αφού έχει κρυώσει για λίγο.

ΠΡΟΣΟΧΗ

- Εάν η μπαταρία έχει φορτιστεί όσο είναι ζεστή λόγω του ότι έχει εκτεθεί για μεγάλο διάστημα σε ένα μέρος με άμεση επαφή με το φως του ήλιου ή λόγω πρόσφατης χρήσης της μπαταρίας, η λυχνία ένδειξης φόρτισης του φορτιστή ανάβει για 0,3 δευτερόλεπτα, δεν ανάβει για 0,3 δευτερόλεπτα (κλειστό για 0,3 δευτερόλεπτα). Σε μια τέτοια περίπτωση, αφήστε πρώτα την μπαταρία να κρυώσει και ύστερα ξεκινήστε να την φορτίζετε.
- Όταν η λυχνία ένδειξης φόρτισης τρεμοβήνει (σε διαστήματα 0,2 δευτερολέπτων), ελέγξτε για την παρουσία ξένων αντικειμένων στην υποδοχή σύνδεσης του φορτιστή μπαταρίας και αν υπάρχουν αφαιρέστε τα. Αν δεν υπάρχουν ξένα αντικείμενα, είναι πιθανό η μπαταρία ή ο φορτιστής να δυσλειτουργούν. Πηγαίνετε τα στο πλησιέστερο Κέντρο Εξυπηρέτησης.
- Επειδή ο ενσωματωμένος μικροϋπολογιστής χρειάζεται περίπου 3 δευτερόλεπτα για να επιβεβαιώσει ότι η μπαταρία που φορτίζεται με τον UC18YSL3 έχει αφαιρεθεί, περιμένετε τουλάχιστον 3 δευτερόλεπτα πριν να την εισάγετε εκ νέου για να συνεχίσετε την φόρτιση. Αν η μπαταρία εισαχθεί εκ νέου μέσα σε 3 δευτερόλεπτα, ενδέχεται να μη φορτιστεί σωστά.

ΣΤΕΡΕΩΣΗ ΚΑΙ ΛΕΙΤΟΥΡΓΙΑ

Ενέργεια	Εικόνα	Σελίδα
Ρύθμιση του βάθους κοπής	9	3
Γραμμή κοπής	10	3
Λειτουργία διακόπτη	11	4
Σχετικά με τη μέθοδο επιλογής λειτουργίας (*1)	12	4
Ένδειξη υπολοίπου μπαταρίας	13	4
Χρήση της λυχνίας LED	14	4
Προσάρτηση του οδηγού (πωλείται ξεχωριστά)	15	4
Αφαίρεση και τοποθέτηση της μπαταρίας	16	5
Φόρτιση	17	5
Κράτημα του εργαλείου	18	5
Σύνδεση με την ηλεκτρική σκούπα (πωλείται ξεχωριστά)	19	5
Αφαίρεση της οδοντωτής λεπίδας	20	6
Τοποθέτηση της οδοντωτής λεπίδας (*2)	21	6
Φόρτιση μίας συσκευής USB από ηλεκτρική πρίζα	22-a	7
Φόρτιση μίας συσκευής USB και μπαταρίας από ηλεκτρική πρίζα	22-b	7
Πώς να επαναφορτίσετε τη συσκευή USB	23	7
Κατά την ολοκλήρωση της φόρτισης της συσκευής USB	24	7
Επιλογή εξαρτημάτων	—	289

- (*1) Σχετικά με τη μέθοδο επιλογής λειτουργίας
Κάθε φορά που πατιέται ο διακόπτης επιλογής λειτουργίας, αλλάζει η μέθοδος λειτουργίας.
Όταν έχει επιλεγεί η Αθόρυβη λειτουργία, ανάβει η λυχνία ένδειξης της Αθόρυβης λειτουργίας.
Η αθόρυβη λειτουργία μειώνει τις μέγιστες στροφές ανά λεπτό (RPM) του μοτέρ καθιστώντας δυνατή την αποδοτική εργασία με λιγότερο θόρυβο.
Αν το φορτίο αυξηθεί ενώ το μοτέρ λειτουργεί στην Αθόρυβη λειτουργία, μεταβαίνει αυτόματα σε Ισχυρή λειτουργία.
Επιπλέον, αν το φορτίο μειωθεί ξανά, επανέρχεται αυτόματα στην Αθόρυβη λειτουργία.
Με την Ισχυρή λειτουργία, ενεργοποιείται η λειτουργία προστασίας για να μειωθεί ο αριθμός περιστροφών κάθε φορά που η μονάδα επιβαρύνεται συνεχώς με βαρύ φορτίο.

Λειτουργία	Ταχύτητα χωρίς φορτίο
Ισχυρή	4200 min ⁻¹
Αθόρυβη	2600 min ⁻¹

ΣΗΜΕΙΩΣΗ

- Η λειτουργία θα αλλάξει μόνο μετά από την τοποθέτηση μπαταρίας το τράβηγμα του διακόπτη μία φορά.
- Η τρέχουσα λειτουργία θα διατηρηθεί ακόμη και αν ο διακόπτης είναι στη θέση ενεργοποίησης/ απενεργοποίησης, ή αφαιρεθεί/εισαχθεί εκ νέου η μπαταρία.

(*2)

Μετά τη χρήση της οδοντωτής λεπίδας, το κουτί σκόνης ενδέχεται να είναι καυτό. Να είστε προσεκτικοί κατά τον χειρισμό.

ΠΡΟΕΙΔΟΠΟΙΗΤΙΚΑ ΣΗΜΑΤΑ ΛΥΧΝΙΑΣ LED (Εικ. 26)

Αυτό το προϊόν διαθέτει λειτουργίες που έχουν σχεδιαστεί για την προστασία του εργαλείου καθώς και της μπαταρίας. Όταν ο διακόπτης τραβηχτεί, αν οι λειτουργίες προστασίας ενεργοποιηθούν κατά τη διάρκεια της λειτουργίας, η λυχνία LED θα αρχίσει να αναβοσβήνει όπως περιγράφεται στον **Πίνακα 3**. Όταν ενεργοποιηθεί οποιαδήποτε από τη λειτουργία προστασίας, ακολουθήστε τις οδηγίες που περιγράφονται στη διορθωτική ενέργεια.

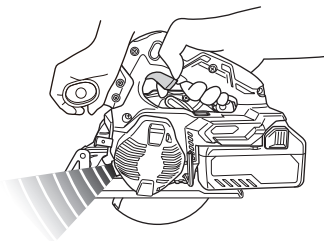

Εικ. 26

Πίνακας 3

Προστατευτική λειτουργία	Προστασία από υπερθέρμανση	Προστασία υπερφόρτωσης
Κατάσταση εργαλείου	Ο κινητήρας σταμάτησε κατά τη λειτουργία	Ο κινητήρας σταμάτησε κατά τη λειτουργία
Κατάσταση φωτισμού LED	0,5 δευτερόλεπτα ■■■■■	0,1 δευτερόλεπτα ■■■■■■■■■■
Κατάσταση φωτισμού της λυχνίας προβολής	Λειτουργίας τροφοδοσίας: Σβήνει Αθόρυβη λειτουργία: Ανάβει	Λειτουργίας τροφοδοσίας: Σβήνει Αθόρυβη λειτουργία: Ανάβει
Αιτία	Κινητήρας σε υψηλή θερμοκρασία	Ο κινητήρας είναι υπερφορτωμένος
Αντιμέτρηση	Αφήστε το εργαλείο να κρυσώσει τελείως. Η LED που αναβοσβήνει θα σταματήσει περίπου 10 δευτερόλεπτα μετά την απελευθέρωση του διακόπτη.	Εξουδετερώστε την αιτία της υπερφόρτωσης. Η LED που αναβοσβήνει θα σταματήσει περίπου 10 δευτερόλεπτα μετά την απελευθέρωση του διακόπτη.

ΑΠΟΡΡΙΨΗ ΠΡΙΟΝΙΔΙΩΝ (Εικ. 25)

ΠΡΟΕΙΔΟΠΟΙΗΣΗ

Όταν απορρίπτετε τα ρινίσματα, βεβαιωθείτε ότι το εργαλείο είναι απενεργοποιημένο και ότι η μπαταρία έχει αφαιρεθεί.

ΣΗΜΕΙΩΣΗ

- Αμέσως μετά την κοπή υλικών από χάλυβα, τα πριονίδια και το κουτί σκόνης ενδέχεται να είναι καυτά. Μην τα αγγίζετε απευθείας.
- Κατά την απόρριψη των πριονιδίων, μην αφήνετε τα πριονίδια να εισέλθουν στο τμήμα κινητήρα του σώματος του εργαλείου ή στη βάση της μπαταρίας.
- Πριν αλλάξετε το υλικό για κοπή, πετάξτε τα πριονίδια που βρίσκονται στο κουτί σκόνης.

ΠΡΟΣΟΧΗ

- Απορρίψτε τα πριονίδια που βρίσκονται στο κουτί σκόνης προτού συσσωρευτούν πάνω από τα σημάδια.
 - Εάν δεν το κάνετε αυτό, θα μειωθεί η αποτελεσματικότητα της συλλογής σκόνης. Επιπλέον, η θερμότητα των πριονιδίων μπορεί να παραμορφώσει το κουτί σκόνης.
- (1) Πιέστε το άγκιστρο στο κάτω μέρος του καλύμματος κατά της σκόνης, ανοίξτε το κάλυμμα κατά της σκόνης και απορρίψτε τα πριονίδια που βρίσκονται στο κάλυμμα του καλύμματος κατά της σκόνης.
 - (2) Κλείστε το κάλυμμα κατά της σκόνης και στερεώστε το άγκιστρο.

ΣΥΝΤΗΡΗΣΗ ΚΑΙ ΕΛΕΓΧΟΣ

1. Έλεγχος της πριονωτής λεπίδας

Επειδή με τη χρήση του εργαλείου θα γίνεται λιγότερο κοφτερό, γεγονός που θα μειώσει την αποτελεσματικότητά του και θα προκαλέσει ενδεχόμενη κακή λειτουργία του κινητήρα, ακονίστε ή αντικαταστήστε τη πριονωτή λεπίδα όταν παρατηρήσετε φθορά.

2. Έλεγχος των βιδών στερέωσης

Να ελέγχετε τακτικά όλες τις βίδες στερέωσης και να βεβαιωθείτε ότι έχουν σφίξει καλά. Σε περίπτωση που κάποια βίδα είναι χαλαρή, σφίξτε την άμεσα. Διαφορετικά μπορεί να προκύψει σοβαρός κίνδυνος.

3. Συντήρηση της μονάδας κινητήρα

Η περιέλιξη του κινητήρα είναι ένα σημαντικό μέρος αυτού του εργαλείου. Αποφύγετε την πρόκληση ζημιάς και να είστε προσεκτικοί για να αποφύγετε την επαφή με λάδι ή νερό. Σκόνη ή συσσώρευση σωματιδίων στον κινητήρα μπορεί να προκαλέσει ζημιά.

4. Επιθεώρηση και συντήρηση του κάτω προφυλακτήρα

Πάντα να επιβεβαιώνετε ότι ο κάτω προφυλακτήρας κινείται ομαλά. Στην περίπτωση που υπάρξει οποιαδήποτε δυσλειτουργία, επισκεύαστε αμέσως τον κάτω προφυλακτήρα.

5. Επιθεώρηση των ακροδεκτών (εργαλείο και μπαταρία)

Ελέγξτε για να βεβαιωθείτε ότι δεν έχουν συσσωρευτεί γρέζια και σκόνη στους ακροδέκτες. Σε ορισμένες περιπτώσεις ελέγχετε πριν, κατά τη διάρκεια και μετά τη λειτουργία.

ΠΡΟΣΟΧΗ

Απομακρύνετε τυχόν γρέζια ή σκόνη που ενδέχεται να έχουν μαζευτεί στους ακροδέκτες. Διαφορετικά, ενδέχεται να εμφανιστεί δυσλειτουργία.

6. Καθαρισμός του εξωτερικού

Όταν το ηλεκτρικό εργαλείο είναι λερωμένο, να το σκουρίζετε με ένα μαλακό στεγνό πανί ή με ένα πανί μουσκεμένο σε σαπουνόνερο. Μη χρησιμοποιείτε διαλύματα χλωρίνης, βενζίνη ή διαλυτικό χρώματος, για να μην καταστραφούν τα πλαστικά μέρη.

7. Αποθήκευση

Αποθηκεύετε το ηλεκτρικό εργαλείο και την μπαταρία σε χώρο όπου η θερμοκρασία είναι μικρότερη από 40°C και μακριά από την πρόσβαση παιδιών.

ΣΗΜΕΙΩΣΗ

Αποθήκευση Μπαταριών Ιόντων Λιθίου.

Βεβαιωθείτε ότι οι μπαταρίες ιόντων λιθίου είναι πλήρως φορτισμένες πριν να τις αποθηκεύσετε.

Τυχόν παρατεταμένη αποθήκευση (3 μήνες ή παραπάνω) μπαταριών με χαμηλό φορτίο μπορεί να έχει ως αποτέλεσμα την υποβάθμιση της απόδοσης, μειώνοντας σημαντικά τον χρόνο χρήσης της μπαταρίας ή καθιστώντας τις μπαταρίες ανίκανες στην κατακράτηση φορτίου.

Ωστόσο, ο σημαντικά μειωμένος χρόνος χρήσης της μπαταρίας μπορεί να ανακτηθεί με την επαναληπτική φόρτιση και χρήση των μπαταριών δυο έως πέντε φορές.

Εάν ο χρόνος χρήσης της μπαταρίας είναι εξαιρετικά σύντομος παρά την επανειλημμένη φόρτιση και χρήση, εξετάστε τις μπαταρίες.

ΠΡΟΣΟΧΗ

Κατά τον έλεγχο και τη συντήρηση των ηλεκτρικών εργαλείων, οι κανόνες ασφαλείας και οι κανονισμοί που υπάρχουν σε κάθε χώρα πρέπει να ακολουθούνται.

Σημαντική ειδοποίηση για τις μπαταρίες στα ηλεκτρικά εργαλεία της HiKOKI χωρίς καλώδιο

Να χρησιμοποιείτε πάντα κάποια από τις καθορισμένες γνήσιες μπαταρίες. Δεν μπορούμε να εγγυηθούμε για την ασφάλεια και την απόδοση του ηλεκτρικού μας εργαλείου όταν χρησιμοποιείτε μπαταρίες που είναι διαφορετικές από αυτές που έχουν καθοριστεί από εμάς, ή όταν η μπαταρία είναι αποσυναρμολογημένη ή τροποποιημένη (λόγω αποσυναρμολόγησης ή αντικατάστασης στοιχείων ή άλλων εσωτερικών μερών).

ΕΓΓΥΗΣΗ

Εγγυώμαστε για τα εργαλεία HiKOKI Power Tools σύμφωνα με τον θεσμικό κανονισμό/ειδικό κανονισμό της χώρας. Η παρούσα εγγύηση δεν καλύπτει ελαττώματα ή ζημιές λόγω κακής χρήσης, κακομεταχείρισης ή φυσιολογικής φθοράς. Σε περίπτωση παραπόνων παρακαλούμε αποστείλετε το Power Tool χωρίς να το αποσυναρμολογήσετε μαζί με το ΠΙΣΤΟΠΟΙΗΤΙΚΟ ΕΓΓΥΗΣΗΣ το οποίο βρίσκεται στο τέλος των εν λόγω οδηγιών χειρισμού, σε Εξουσιοδοτημένο Κέντρο Εξυπηρέτησης της HiKOKI.

Πληροφορίες που αφορούν τον εκπεμπόμενο θόρυβο και τη δόνηση

Οι τιμές μετρήθηκαν σύμφωνα με το EN62841 και βρέθηκαν σύμφωνες με το ISO 4871.

Μετρηθείσα στάθμη ηχητικής ισχύος A: 112 dB (A)

Μετρηθείσα στάθμη ηχητικής πίεσης A: 101 dB (A)

Αβεβαιότητα K: 3 dB (A).

Φοράτε προστατευτικά αυτιών.

Συνολικές τιμές δόνησης (διανυσματικό άθροισμα τριαξονικού καλωδίου) που καθορίζονται σύμφωνα με το πρότυπο EN62841

Κοπή μετάλλου:

Τιμή εκπομπής δόνησης $a_h = 1,9 \text{ m/s}^2$

Αβεβαιότητα K = 1,5 m/s²

Η δηλωμένη συνολική τιμή κραδασμών και η δηλωμένη τιμή εκπομπής θορύβου έχουν μετρηθεί σύμφωνα με μια τυπική μέθοδο δοκιμής και μπορούν να χρησιμοποιηθούν για τη σύγκριση ενός εργαλείου με ένα άλλο.

Μπορούν επίσης να χρησιμοποιηθούν σε μια προκαταρκτική αξιολόγηση της έκθεσης.

ΠΡΟΕΙΔΟΠΟΙΗΣΗ

○ Η εκπομπή κραδασμών και θορύβου κατά την πραγματική χρήση του ηλεκτρικού εργαλείου μπορεί να διαφέρει από τη δηλωμένη συνολική τιμή, ανάλογα με τους τρόπους χρήσης του εργαλείου, ειδικά το είδος του προς επεξεργασία τεμαχίου εργασίας και

○ Καθορίστε μέτρα ασφαλείας για την προστασία του χειριστή που βασίζονται σε μία εκτίμηση της έκθεσης στις πραγματικές συνθήκες χρήσης (λαμβάνοντας υπόψη όλα τα μέρη του κύκλου λειτουργίας όπως τον χρόνο που το εργαλείο είναι κλειστό και το διάστημα όπου είναι ανενεργό επιπροσθέτα στο χρόνο εκκίνησης).

ΣΗΜΕΙΩΣΗ

Εξαιτίας του συνεχιζόμενου προγράμματος έρευνας και ανάπτυξης της HiKOKI, τα τεχνικά χαρακτηριστικά που αναφέρονται εδώ μπορούν να αλλάξουν χωρίς προηγούμενη ειδοποίηση.

ΕΠΙΛΥΣΗ ΠΡΟΒΛΗΜΑΤΩΝ

Χρησιμοποιήστε τις επιθεωρήσεις του παρακάτω πίνακα εάν το εργαλείο δεν λειτουργεί φυσιολογικά. Εάν τα παρακάτω δεν επιλύουν το πρόβλημα, επικοινωνήστε με την αντιπρόσωπο σας ή με το εξουσιοδοτημένο κέντρο εξυπηρέτησης της HiKOKI.

1. Ηλεκτρικό εργαλείο

Σύμπτωμα	Πιθανή αιτία	Αποκατάσταση
Το εργαλείο δεν λειτουργεί	Δεν υπάρχει εναπομένουσα ισχύ στην μπαταρία	Φορτίστε την μπαταρία.
	Η μπαταρία δεν έχει εγκατασταθεί πλήρως.	Σπρώξτε την μπαταρία μέχρι να ακούσετε τον χαρακτηριστικό ήχο ασφάλισης (κλικ).
Το εργαλείο σταμάτησε ξαφνικά	Ο κινητήρας είναι υπερφορτωμένος	Απαλλαγείτε από το πρόβλημα που προκαλεί την υπερφόρτωση.
	Η προστασία έναντι υπερφόρτωσης είναι σε λειτουργία.	
	Η μπαταρία έχει υπερθερμανθεί.	Αφήστε την μπαταρία να κρυώσει.
Ξαφνικά σταμάτησε	Ο κινητήρας συνεχώς υπερφορτώνεται	Ανατρέξτε στην ενότητα «ΠΡΟΕΙΔΟΠΟΙΗΤΙΚΑ ΣΗΜΑΤΑ ΛΥΧΝΙΑΣ LED».
Η ταχύτητα του κινητήρα μειώθηκε κατά τη λειτουργία	Ο κινητήρας συνεχώς υπερφορτώνεται	Ανατρέξτε στην ενότητα «ΠΡΟΕΙΔΟΠΟΙΗΤΙΚΑ ΣΗΜΑΤΑ ΛΥΧΝΙΑΣ LED».
Δεν κόβει καλά	Η οδοντωτή λεπίδα έχει φθαρεί ή λείπουν δόντια.	Αντικαταστήστε με μία νέα οδοντωτή λεπίδα.
	Το μπουλόνι είναι χαλαρό.	Σφίξτε καλά το μπουλόνι.
	Η οδοντωτή λεπίδα εγκαθίσταται προς τα πίσω.	Εγκαταστήστε την οδοντωτή λεπίδα προς τη σωστή κατεύθυνση.
Ο διακόπτης δεν μπορεί να τραβηχτεί	Το κλειδίωμα διακόπτη δεν πιέζεται αρκετά προς τα μέσα.	Πιέστε το κλειδίωμα διακόπτη τελείως προς τα μέσα.
Η απόρριψη πριονιδιών είναι ελλιπής	Έχουν συσσωρευτεί πριονίδια στο κάλυμμα του πριονιού.	Αφαιρέστε τα πριονίδια από το εσωτερικό του καλύμματος του πριονιού.
Η μπαταρία δεν μπορεί να εγκατασταθεί	Έχετε επιχειρήσει να εγκαταστήσετε μια μπαταρία διαφορετική από αυτή που καθορίζεται για το εργαλείο.	Παρακαλούμε εγκαταστήστε μία μπαταρία πολλαπλών βολτ.

2. Φορτιστής

Σύμπτωμα	Πιθανή αιτία	Αποκατάσταση
Η λάμπα ένδειξης φόρτισης αναβοσβήνει γρήγορα σε μοβ χρώμα, και η φόρτιση της μπαταρίας δεν ξεκινά.	Η μπαταρία δεν έχει εισαχθεί πλήρως.	Τοποθετήστε καλά την μπαταρία.
	Υπάρχει ξένο υλικό στον πόλο της μπαταρίας ή όπου η μπαταρία είναι τοποθετημένη.	Απομακρύνετε το ξένο υλικό.
Η λάμπα ένδειξης φόρτισης αναβοσβήνει σε κόκκινο χρώμα, και η φόρτιση της μπαταρίας δεν ξεκινά.	Η μπαταρία δεν έχει εισαχθεί πλήρως.	Τοποθετήστε καλά την μπαταρία.
	Η μπαταρία έχει υπερθερμανθεί.	Εάν αφεθεί ήσυχη, η μπαταρία θα αρχίσει να φορτίζεται αυτόματα αν μειωθεί η θερμοκρασία της, αλλά αυτό μπορεί να μειώσει τη διάρκεια ζωής της μπαταρίας. Συνιστάται η μπαταρία να κρυώσει σε καλά αεριζόμενο μέρος μακριά από άμεσο ηλιακό φως πριν την φορτίσετε.
Ο χρόνος χρήσης της μπαταρίας είναι σύντομος παρόλο που η μπαταρία είναι πλήρως φορτισμένη.	Η διάρκεια ζωής της μπαταρίας έχει εξαντληθεί.	Αντικαταστήστε την μπαταρία με μία νέα.
Η μπαταρία αργεί να φορτιστεί.	Η θερμοκρασία της μπαταρίας, του φορτιστή, ή του περιβάλλοντος χώρου είναι εξαιρετικά χαμηλή.	Φορτίστε την μπαταρία σε εσωτερικό χώρο ή σε άλλο πιο ζεστό περιβάλλον.
	Τα ανοίγματα εξαερισμού του φορτιστή φράσσονται, προκαλώντας υπερθέρμανση στα εσωτερικά εξαρτήματά του.	Αποφύγετε την έμφραξη των ανοιγμάτων εξαερισμού.
	Ο ανεμιστήρας ψύξης δεν λειτουργεί.	Επικοινωνήστε με ένα Εξουσιοδοτημένο Κέντρο Εξυπηρέτησης της HiKOKI για επισκευές.
Η λάμπα τροφοδοσίας USB έχει απενεργοποιηθεί και η συσκευή USB έχει σταματήσει τη φόρτιση.	Η χωρητικότητα της μπαταρίας έχει μειωθεί.	Αντικαταστήστε την μπαταρία με μία που να διαθέτει εναπομένονα χωρητικότητα.
		Συνδέστε το καλώδιο ρεύματος του φορτιστή σε μια πρίζα ρεύματος.
Η λάμπα τροφοδοσίας USB δεν σβήνει παρόλο που έχει ολοκληρωθεί η φόρτιση της συσκευής USB.	Η λάμπα τροφοδοσίας USB ανάβει σε πράσινο χρώμα για να υποδείξει ότι είναι δυνατή η φόρτιση με USB.	Αυτό δεν αποτελεί δυσλειτουργία.
Δεν είναι σαφής η κατάσταση φόρτισης της συσκευής USB, ή εάν έχει ολοκληρωθεί η φόρτιση της.	Η λάμπα τροφοδοσίας USB δεν σβήνει ακόμη και όταν έχει ολοκληρωθεί η φόρτιση.	Ελέγξτε εάν φορτίζεται η συσκευή USB για να επιβεβαιώσετε την κατάσταση φόρτισης της.
Η φόρτιση μιας συσκευής USB διακόπτεται στη μέση.	Ο φορτιστής είχε συνδεθεί σε ηλεκτρική πρίζα ενώ η συσκευή USB φορτιζόταν χρησιμοποιώντας την μπαταρία ως πηγή τροφοδοσίας.	Αυτό δεν αποτελεί δυσλειτουργία. Ο φορτιστής διακόπτει τη φόρτιση με USB για περίπου 5 δευτερόλεπτα όταν διαφοροποιεί τις πηγές τροφοδοσίας.
	Μία μπαταρία είχε εισαχθεί στον φορτιστή ενώ η συσκευή USB φορτιζόταν με τη χρήση πρίζας ρεύματος ως πηγή τροφοδοσίας.	
Η φόρτιση της συσκευής USB διακόπτεται στη μέση όταν η μπαταρία και η συσκευή USB φορτίζονται ταυτόχρονα.	Η μπαταρία έχει φορτιστεί πλήρως.	Αυτό δεν αποτελεί δυσλειτουργία. Ο φορτιστής διακόπτει τη φόρτιση με USB για περίπου 5 δευτερόλεπτα ενώ ελέγχει αν η μπαταρία έχει ολοκληρώσει με επιτυχία τη φόρτιση.
Η φόρτιση της συσκευής USB δεν ξεκινά όταν η μπαταρία και η συσκευή USB φορτίζονται ταυτόχρονα.	Το εναπομένον φορτίο της μπαταρίας είναι πολύ χαμηλό.	Αυτό δεν αποτελεί δυσλειτουργία. Όταν το φορτίο της μπαταρίας φτάσει σε ένα συγκεκριμένο επίπεδο, ξεκινάει αυτόματα η φόρτιση με USB.

OGÓLNE WSKAZÓWKI BEZPIECZEŃSTWA DOTYCZĄCE ELEKTRONARZĘDZI

⚠ OSTRZEŻENIE

Należy zapoznać się ze wszystkimi wskazówkami bezpieczeństwa, instrukcjami, ilustracjami i danymi technicznymi tego elektronarzędzia.

Nieprzestrzeganie wszystkich wymienionych poniżej instrukcji może być przyczyną porażenia prądem, pożaru i/ lub poważnych obrażeń.

Ostrzeżenia i wskazówki bezpieczeństwa należy zachować do wglądu.

Wykorzystywane w treści wskazówek bezpieczeństwa określenie „elektronarzędzie” odnosi się do narzędzi zasilanych z sieci elektrycznej (przewodowych) lub z akumulatora (bezprowodowych).

1) Bezpieczeństwo na stanowisku pracy

- Stanowisko pracy należy utrzymywać w czystości i odpowiednio oświetlać.**
Nieporządek lub nieodpowiednie oświetlenie stanowiska pracy może być przyczyną wypadków.
- Elektronarzędzi nie należy użytkować w miejscach zagrożonych wybuchem, na przykład w pobliżu łatwopalnych cieczy, gazów lub pyłów.**
Pracujące elektronarzędzie wytwarza iskry, które mogą spowodować zapłon pyłu lub oparów.
- Dzieci oraz osoby postronne powinny pozostawać z dala od pracującego elektronarzędzia.**
Dekonzcentracja może być przyczyną utraty kontroli nad elektronarzędziem.

2) Bezpieczeństwo elektryczne

- Wtyczka elektronarzędzia musi pasować do gniazda sieciowego. Wtyczki nie wolno w jakikolwiek sposób modyfikować.**
Elektronarzędzia posiadające uzziemienie nie powinny być użytkowane z wtyczkami przejściowymi.
Użytkowanie niemodyfikowanych wtyczek oraz korzystanie z odpowiednich gniazd sieciowych zmniejsza ryzyko porażenia prądem.
- Należy unikać kontaktu z powierzchniami jakichkolwiek uzziemionych elementów, takich jak rury, grzejniki, kuchenki lub chłodziarki.**
Ryzyko porażenia prądem wzrasta, gdy ciało jest uzziemione.
- Elektronarzędzi nie wolno narażać na działanie deszczu lub wilgoci.**
Obecność wody wewnątrz elektronarzędzia zwiększa ryzyko porażenia prądem.
- Przewodu zasilającego nie wolno używać w sposób niezgodny z jego przeznaczeniem.**
Przewodu zasilającego nie wolno używać do przenoszenia bądź ciągnięcia elektronarzędzia, ani do odłączania go od zasilania.
Przewód zasilający należy chronić przed kontaktem ze źródłami ciepła, olejem, ostrymi krawędziami lub poruszającymi się częściami.
Uszkodzony lub zapętlony przewód zasilający zwiększa ryzyko porażenia prądem.
- W przypadku użytkowania elektronarzędzia na wolnym powietrzu należy korzystać z przedłużaczy do tego celu przeznaczonych.**
Używanie przedłużaczy przeznaczonych do pracy na wolnym powietrzu zmniejsza ryzyko porażenia prądem.

- Jeżeli praca elektronarzędziem musi być wykonywana w miejscu o dużej wilgotności, należy zawsze korzystać ze źródła zasilania zabezpieczonego wyłącznikiem różnicowoprądowym.**
Korzystanie z wyłącznika różnicowoprądowego zmniejsza ryzyko porażenia prądem.

3) Bezpieczeństwo osobiste

- Podczas użytkowania elektronarzędzia należy zachowywać ostrożność, koncentrować się na wykonywanej pracy i postępować zgodnie z zasadami zdrowego rozsądku.**
Elektronarzędzia nie powinny być użytkowane przez osoby zmęczone lub znajdujące się pod wpływem substancji odurzających, alkoholu bądź leków.
Stosowane – odpowiednio do panujących warunków – wyposażenie ochronne, takie jak maska przeciwpyłowa, obuwie antypoślizgowe, kask lub słuchawki ochronne, zmniejsza ryzyko odniesienia obrażeń.
- Należy używać wyposażenia ochronnego. Należy zawsze nosić okulary ochronne.**
Stosowane – odpowiednio do panujących warunków – wyposażenie ochronne, takie jak maska przeciwpyłowa, obuwie antypoślizgowe, kask lub słuchawki ochronne, zmniejsza ryzyko odniesienia obrażeń.
- Należy uniemożliwić przypadkowe uruchomienie. Przed podłączeniem elektronarzędzia do gniazda zasilania i/lub zestawu akumulatorowego, a także przed podniesieniem lub przeniesieniem go, należy upewnić się, że wyłącznik znajduje się w położeniu wyłączenia.**
Ze względów bezpieczeństwa nie należy przenosić elektronarzędzi, trzymając palec na wyłączniku, ani podłączać do zasilania elektronarzędzi, których wyłącznik znajduje się w położeniu włączenia.
- Przed włączeniem elektronarzędzia usunąć wszystkie klucze regulacyjne.**
Pozostawienie klucza regulacyjnego połączonego z częścią obrotową elektronarzędzia może być przyczyną obrażeń.
- Nie sięgać elektronarzędziem zbyt daleko. Należy zawsze pamiętać o stabilnej postawie i zachowaniu równowagi.**
Zapewnia to lepsze panowanie nad elektronarzędziem w nieoczekiwanych sytuacjach.
- Należy nosić odpowiednią odzież. Nie nosić luźnej odzieży ani biżuterii. Chronić włosy i odzież przed kontaktem z ruchomymi częściami urządzenia.**
Luźna odzież, biżuteria lub długie włosy mogą zostać pochwycone i wciągnięte przez ruchome części narzędzia.
- Jeżeli elektronarzędzie wyposażone jest w złącze dla urządzenia do odprowadzania i gromadzenia pyłów, należy pamiętać o właściwym podłączeniu i poprawnym użytkowaniu takiego urządzenia.**
Korzystanie z urządzeń do odprowadzania i gromadzenia pyłu zmniejsza zagrożenia związane z obecnością pyłu.
- Nie pozwól, aby wprawa osiągnięta w wyniku częstego korzystania z narzędzi pozwalała na beztroskę i ignorowanie zasad bezpieczeństwa narzędzi.**
Nieostrożne działanie może spowodować poważne obrażenia w ciągu ułamka sekundy.

4) Obsługa i konserwacja elektronarzędzi

- a) Nie używać elektronarzędzia ze zbyt dużą siłą. Należy wykorzystywać elektronarzędzie odpowiednie dla wykonywanej pracy.

Elektronarzędzie przeznaczone do wykonania określonej pracy wypełni swoje zadanie lepiej i w sposób bardziej bezpieczny, jeżeli praca będzie wykonywana z zalecaną prędkością.

- b) Nie należy użytkować elektronarzędzia, którego wyłącznik jest uszkodzony.

Każde elektronarzędzie, które nie może być właściwie włączane ani wyłączane, stanowi zagrożenie i musi zostać naprawione.

- c) Przed przystąpieniem do jakichkolwiek regulacji bądź wymiany akcesoriów oraz kiedy elektronarzędzie nie będzie używane przez dłuższy czas, należy odłączyć wtyczkę elektronarzędzia od źródła zasilania i/lub odłączyć od elektronarzędzia zestaw akumulatorowy (jeśli jest to możliwe).

Powyższe środki bezpieczeństwa mają na celu wyeliminowanie ryzyka przypadkowego uruchomienia urządzenia.

- d) Nieużywane elektronarzędzia powinny być przechowywane w miejscu niedostępnym dla dzieci; osobom, które nie znają zasad obsługi elektronarzędzi lub niniejszych zaleceń nie wolno udzielać pozwolenia na użytkowanie elektronarzędzia.

Użytkowanie elektronarzędzi przez osoby, które nie zostały właściwie poinstruowane, może stanowić zagrożenie.

- e) Elektronarzędzia i akcesoria należy konserwować. Przed rozpoczęciem pracy należy sprawdzić, czy ruchome części są poprawnie umieszczone, czy nie są zakleszczone lub uszkodzone i czy nie występują jakiegokolwiek inne okoliczności, które mogłyby uniemożliwić bezpieczną pracę elektronarzędzia. W razie uszkodzenia przed kolejnym użyciem elektronarzędzie musi zostać naprawione.

Wiele wypadków następuje z powodu nieprawidłowej konserwacji elektronarzędzi.

- f) Narzędzia tnące powinny być zawsze ostre i czyste.

Narzędzia tnące powinny być utrzymywane we właściwym stanie, z odpowiednio ostrymi krawędziami tnącymi – zmniejsza to ryzyko zakleszczenia narzędzia i ułatwia kontrolę nad nim.

- g) Elektronarzędzia, akcesoria, wiertła, narzędzia tnące itp. należy zawsze obsługiwać w sposób zgodny z zaleceniami niniejszej instrukcji, biorąc pod uwagę warunki robocze oraz rodzaj wykonywanej pracy.

Używanie elektronarzędzia w celach niezgodnych z jego przeznaczeniem może stanowić zagrożenie.

- h) Utrzymywać uchwyty i powierzchnie chwytania suche, czyste i wolne od oleju i smaru.

Słiskie uchwyty i powierzchnie chwytania uniemożliwiają bezpieczną obsługę i kontrolę narzędzia w nieoczekiwanych sytuacjach.

5) Obsługa i konserwacja elektronarzędzia akumulatorowego

- a) Do ładowania można wykorzystywać wyłącznie ładowarki wymienione przez producenta.

Ładowarka właściwa dla ładowania konkretnego typu zestawów akumulatorowych może wywołać pożar, jeśli zostanie użyta do ładowania innego typu zestawów akumulatorowych.

- b) Do zasilania elektronarzędzi należy używać wyłącznie przeznaczonych dla nich zestawów akumulatorowych.

Używanie innych zestawów akumulatorowych może być przyczyną obrażeń lub pożaru.

- c) Jeśli zestaw akumulatorowy nie jest używany, należy go przechowywać z dala od innych metalowych przedmiotów, takich jak spinacze do papieru, monety, klucze, gwoździe, śruby, bądź inne niewielkie metalowe przedmioty, które mogą spowodować zwarcie zacisków.

Zwarcie zacisków akumulatora może być przyczyną poparzeń lub pożaru.

- d) W skrajnie niesprzyjających warunkach może dojść do wycieku elektrolitu z akumulatora – należy unikać kontaktu z elektrolitem. Jeśli dojdzie do przypadkowego kontaktu z elektrolitem, miejsce kontaktu należy przepłukać wodą. W przypadku kontaktu elektrolitu z oczami należy dodatkowo zgłosić się do lekarza.

Elektrolit wyciekający z akumulatora może powodować podrażnienia lub poparzenia.

- e) Nie korzystać z zestawu akumulatorowego ani narzędzia, które uległy uszkodzeniu lub zostały zmodyfikowane.

Uszkodzone lub zmodyfikowane akumulatory mogą działać w nieprzewidywalny sposób i w konsekwencji prowadzić do pożaru, wybuchu lub ryzyka obrażeń.

- f) Nie wystawiać zestawu akumulatorowego ani narzędzia na działanie ognia lub nadmiernej temperatury.

Narażenie na działanie ognia lub temperatury powyżej 130°C może spowodować wybuch.

- g) Postępować zgodnie ze wszystkimi instrukcjami ładowania i nie ładować zestawu akumulatorowego ani narzędzia poza zakresem temperatury podanym w instrukcjach.

Ładowanie nieprawidłowo lub w temperaturze wykraczającej poza podany zakres może spowodować uszkodzenie akumulatora i zwiększyć ryzyko pożaru.

6) Serwis

- a) Elektronarzędzia mogą być serwisowane wyłącznie przez wykwalifikowanych techników serwisowych, z zastosowaniem oryginalnych części zamiennych.

Jest to gwarancją utrzymania bezpieczeństwa obsługi elektronarzędzia.

- b) Nigdy nie należy naprawiać uszkodzonych zestawów akumulatorowych.

Naprawa zestawów akumulatorowych powinna być przeprowadzana wyłącznie przez producenta lub autoryzowane centrum serwisowe.

UWAGA

Dzieci oraz osoby niepełnosprawne powinny pozostawać z dala od pracującego elektronarzędzia.

Nieużywane elektronarzędzia powinny być przechowywane w miejscu niedostępnym dla dzieci i osób niepełnosprawnych.

WSKAZÓWKI BEZPIECZEŃSTWA DOTYCZĄCE BEZPRZEWODOWEJ PIŁY DO METALU

Procedury cięcia

- a) **⚠ NIEZBEZPIECZEŃSTWO:** Nie zbliżać rąk do obszaru cięcia i do tarczy.

Jeżeli piła jest trzymana obiema rękami, żadna z nich nie może zostać odcięta przez tarczę.

- b) **Nie sięgać pod obrabiany przedmiot.**

Oslona nie chroni przed tarczą poniżej obrabianego przedmiotu.

- c) **Wyregulować głębokość cięcia na grubość obrabianego przedmiotu.**
Tylko niewielka część zęba z użębienia tarczy powinna być widoczna poniżej obrabianego przedmiotu.
- d) **Obrabianego przedmiotu nie wolno trzymać w ręku ani na nodze. Zabezpieczyć obrabiany przedmiot na stabilnej platformie.**
Odpowiednie zabezpieczenie podczas pracy jest ważne w celu zminimalizowania niebezpieczeństwa narażenia na obrażenia, zablokowania tarczy lub utraty kontroli.
- e) **Jeżeli w czasie wykonywanej pracy narzędzie tnące może wejść w kontakt z niewidocznym okablowaniem elektrycznym, elektronarzędzie należy trzymać za izolowane powierzchnie.**
Kontakt z przewodem pod napięciem spowoduje, że metalowe części elektronarzędzia także znajdują się pod napięciem, co może być przyczyną porażenia operatora prądem.
- f) **Podczas cięcia wzdłużnego należy zawsze używać przewodnicy wzdłużnej lub przewodnicy liniowej.**
Poprawia to dokładność cięcia i redukuje ryzyko zablokowania tarczy.
- g) **Należy korzystać z tarcz o odpowiednim rozmiarze i kształcie otworów (rumb lub okrąg).**
Tarcze, które nie pasują do osprzętu montażowego piły będą pracowały mimośrodowo, co spowoduje utratę kontroli.
- h) **Nigdy nie korzystać z uszkodzonych lub niewłaściwych podkładek lub śrub do montażu tarczy.**
Aby zagwarantować optymalną wydajność i bezpieczeństwo pracy, podkładki i śruba do montażu tarczy zostały zaprojektowane z myślą o użytkowaniu z tą piłą.

Przyczyny odbicia i powiązanie z nimi ostrzeżenia

- Odbicie to nagła reakcja na zakleszczoną, zablokowaną lub niewłaściwie wyrównaną tarczę tnącą, co powoduje utratę kontroli nad piłą i podbicie jej z obrabianego przedmiotu w stronę operatora.
- Kiedy tarcza jest zakleszczona lub zablokowana w zamykającym się rzazie, zatrzymuje się, a w wyniku reakcji silnika elektronarzędzie zostaje nagle wypchnięte w stronę operatora.
- Jeżeli tarcza zostanie skrzywiona lub niewłaściwie wyrównana w rzazie, ząb na tylnej krawędzi tarczy może wciąć się w górną powierzchnię obrabianego przedmiotu, co spowoduje wyjęcie tarczy z rzazu i odrzucenie jej w stronę operatora.

Odbicie jest wynikiem niewłaściwego użytkowania i/lub niewłaściwych procedur lub warunków roboczych; można go uniknąć, podejmując poniższe środki ostrożności.

- a) **Utrzymywać pewny chwyt piły, a ramiona utrzymywać w pozycji pozwalającej na przeciwdziałanie siłom odbicia. Ustawić się po jednej ze stron tarczy; nigdy nie ustawiać się w linii z tarczą.**
Odbicie piły może być skierowane w tył, jednakże siły odbicia mogą być kontrolowane przez operatora, jeżeli stosowane są odpowiednie środki ostrożności.
- b) **Gdy dojdzie do zakleszczenia tarczy lub przerwania – z jakiegokolwiek powodu – procesu cięcia, należy zwołnić wyłącznik i trzymać piłę nieruchomo w obrabianym materiale, do momentu całkowitego zatrzymania tarczy.**
Nigdy nie podejmować prób wyjęcia piły z obrabianego przedmiotu lub ciągnięcia piły do tyłu, kiedy tarcza się porusza, gdyż spowoduje to odbicie.
Przeprowadzić kontrolę i podjąć działania w celu wyeliminowania przyczyny zakleszczenia tarczy.

- c) **Przystępując ponownie do cięcia obrabianego przedmiotu piłę należy umieścić centralnie w rzazie, tak aby zęby tarczy nie wrzynały się w obrabiany materiał.**
Zablokowanie tarczy tnącej może spowodować wybicie lub odbicie z obrabianego materiału przy ponownym uruchomieniu piły.
- d) **Duże panele należy podeprzeć, aby zminimalizować ryzyko zakleszczenia tarczy i odbicia.**
Duże panele zwykle uginają się pod własnym ciężarem. Podpory powinny być umieszczone pod panelem po obu stronach, w pobliżu linii cięcia i w pobliżu krawędzi panelu.
- e) **Nie używać tępych ani uszkodzonych tarcz.**
Tępe lub nieprawidłowo zamontowane tarcze sprawiają, że rzaz jest wąski, co zwiększa wibracje, grozi zablokowaniem tarczy i odbiciem.
- f) **Dźwignię głębokości tarczy należy ustawić i zablokować przed rozpoczęciem cięcia.**
Jeżeli regulacja tarczy podczas cięcia ulegnie zmianie, może być to przyczyną zablokowania i odbicia.
- g) **Zachować szczególną ostrożność podczas cięcia w ścianach i innych podobnych powierzchniach.**
Wystająca tarcza może przeciąć obiekty, które mogą spowodować odbicie.

Funkcja dolnej osłony

- a) **Przed każdym użyciem dolną osłonę należy skontrolować pod kątem poprawnego zamknięcia. Nie użytkować piły, jeżeli dolna osłona nie porusza się swobodnie i nie zamyka natychmiastowo. Dolnej osłony nie wolno zaciskać ani przywiązywać w położeniu otwartym.**
Przypadkowe upuszczenie piły może spowodować zgzięcie dolnej osłony.
Podnieść dolną osłonę dźwignią cofania i upewnić się, że porusza się ona swobodnie oraz nie dotyka tarczy ani żadnej innej części – bez względu na kąt i głębokość cięcia.
- b) **Skontrolować działanie sprężyny dolnej osłony. Jeżeli osłona i sprężyna działają niepoprawnie, przed użyciem należy przeprowadzić ich inspekcję i wykonać naprawę.**
Z powodu uszkodzonych części bądź nagromadzenia bogatego w żywicę drobin lub trocin dolna osłona może pracować powoli.
- c) **Dolną osłonę można cofnąć ręcznie tylko na okoliczność wykonywania specjalnych cięć, takich jak „rzazy wgłębne” i „rzazy warstwowo”.**
Unieść dolną osłonę rękojeścią cofania i tuż po tym, jak tarcza natnie obrabiany materiał, zwolnić dolną osłonę.
W przypadku innych cięć dolna osłona powinna pracować automatycznie.
- d) **Przed odłożeniem piły na stole roboczym lub podłożu należy zwrócić uwagę, czy dolna osłona okrywa tarczę.**
Nieosłonięta, stale obracająca się tarcza może spowodować ruch piły w tył, która będzie przecinała wszystko, co znajduje się na jej drodze.
Należy pamiętać, że od naciśnięcia wyłącznika do zatrzymania się tarczy mija trochę czasu.

DODATKOWE WSKAZÓWKI BEZPIECZEŃSTWA

1. Komorę, w której umieszczony jest akumulator, należy chronić przed zabrudzeniem.
2. Nigdy nie demontować akumulatora ani ładowarki.
3. Nigdy nie zwierać zacisków akumulatora. Zwarcie zacisków akumulatora powoduje wygenerowanie wysokiego napięcia i przegrzanie. Wynikiem tego może być spalanie lub uszkodzenie akumulatora.

4. Akumulatora nie wolno wrzucać do ognia. Podpalenie akumulatora może spowodować jego wybuch.
5. Urządzenie pracujące nieprzerwanie przez dłuższy czas może się przegrzewać, co grozi uszkodzeniem silnika oraz wyłącznika. W przypadku przegrzania należy wyłączyć narzędzie na ok. 15 minut.
6. W otwory wentylacyjne ładowarki nie wolno wkładać żadnych przedmiotów. Umieszczanie w otworach wentylacyjnych ładowarki metalowych lub łatwopalnych przedmiotów powoduje powstanie zagrożenia porażeniem prądem lub uszkodzenia ładowarki.
7. Korzystanie ze zużytego akumulatora spowoduje uszkodzenie ładowarki.
8. Akumulator należy przekazać do punktu sprzedaży, w którym został zakupiony, kiedy tylko jego żywotność po naładowaniu uniemożliwia jego efektywne użytkowanie. Nie wyrzucać zużytego akumulatora.
9. Podczas obsługi urządzenia należy korzystać z zatyczek do uszu.
10. Używać wyłącznie tarcz o średnicach określonych dla maszyny.
11. Nie używać tarcz ściernych.
12. Nie używać zdeformowanych lub pękniętych tarcz tnących.
13. Nie używać tarcz tnących wykonanych ze stali szybko tnącej.
14. Nie używać tarcz tnących, których charakterystyka nie odpowiada informacjom podanym w niniejszej instrukcji.
15. Nie zatrzymywać tarcz tnących poprzez wywieranie na nie nacisku bocznego.
16. Tarcze tnące powinny być ostre.
17. Upewnić się, że dolna osłona porusza się gładko i swobodnie.
18. Nie używać piły tarczowej z dolną osłoną zablokowaną w położeniu otwartym.
19. Upewnić się, że mechanizm cofania osłony działa prawidłowo.
20. Nie używać piły tarczowej z tarczą tnącą skierowaną w górę lub w bok.
21. Upewnić się, że w obrabianym materiale nie znajdują się przedmioty, takie jak gwoździe.
22. Tarcze tnące powinny mieć średnicę 150 mm.
23. Przed przeprowadzeniem jakichkolwiek regulacji, serwisu lub konserwacji, należy wyciągnąć akumulator.
24. Należy uważać na odbicie hamulca. Ta pilarka tarczowa posiada hamulec elektryczny, który działa, kiedy przelącznik zostaje zwolniony. Jeśli wystąpi odbicie, kiedy hamulec jest włączony, należy trzymać mocno trzymać główny korpus.
25. Upewnić się, że charakterystyka wykorzystywanego źródła zasilania jest zgodna z informacjami dotyczącymi zasilania, podanymi na tabliczce znamionowej.
26. Upewnić się, że wyłącznik jest w położeniu wyłączenia. Jeżeli akumulator jest włożony do elektronarzędzia, gdy wyłącznik znajduje się w położeniu włączenia, elektronarzędzie uruchomi się natychmiast, co może być przyczyną poważnego wypadku.
27. Należy unikać cięcia, gdy podstawa uniosła się nad powierzchnię obrabianego materiału. Gdy dojdzie do zakleszczenia tarczy lub przerwania – z jakiegokolwiek powodu – procesu cięcia, należy zwolnić wyłącznik i trzymać piłę nieruchomo w obrabianym materiale, do momentu całkowitego zatrzymania tarczy. Nigdy nie podejmować prób wycięcia piły z obrabianego przedmiotu lub ciągnięcia piły do tyłu, kiedy tarcza się porusza, gdyż spowoduje to ODBICIE. Przeprowadzić kontrolę i podjąć działania w celu wyeliminowania przyczyny zakleszczenia tarczy.
28. Duże panele należy podeprzeć, aby zminimalizować ryzyko zakleszczenia tarczy i ODBICIA. Duże panele zwykle uginają się pod własnym ciężarem (**Rys. 3**). Podpory powinny być umieszczone pod panelem po obu stronach, w pobliżu linii cięcia i w pobliżu krawędzi panelu, jak przedstawiono na **Rys. 2**. Aby zminimalizować ryzyko zakleszczenia tarczy i odbicia. Gdy podczas cięcia piła wymaga oparcia na obrabianym przedmiocie, należy oprzeć piłę o większy fragment materiału i odciąć mniejszy.
29. Należy zachować szczególną ostrożność podczas cięcia w ścianach i innych podobnych powierzchniach. Wystająca tarcza może przeciąć obiekty, które mogą spowodować ODBICIE. NIGDY nie umieszczaj dłoni ani palców za piłą (**Rys. 4**). Jeśli wystąpi odbicie, piła może łatwo przeskoczyć do tyłu nad Twoją dłońią i spowodować poważne obrażenia.
30. **OSTRZEŻENIE:** Ważne jest, aby podeprzeć obrabiany przedmiot i mocno trzymać piłę, aby nie stracił nad nią kontroli, ponieważ mogłoby to spowodować obrażenia ciała. **Rys. 5** przedstawia typowe podparcie piły dłońią.
31. Szerszą część podstawy piły należy umieścić na fragmencie obrabianego przedmiotu, który jest solidnie podparty, a nie na fragmencie, który odpadnie po wykonaniu cięcia. Na przykład **Rys. 6** przedstawia, jak PRAWDIWO odciąć koniec płyty, a **Rys. 7**, jak NIE NALEŻY tego robić. Jeśli obrabiany przedmiot jest krótki lub mały, zacisk jest poniżej. **NIE PRÓBUJ TRZYMAĆ RĘKĄ KRÓTKICH ELEMENTÓW!**
32. Nigdy nie należy próbować ciąć za pomocą pilarki tarczowej umieszczonej w imadle do góry nogami. Jest to niezwykle niebezpieczne i może prowadzić do poważnych wypadków (**Rys. 8**).
33. Jeśli dźwignia pozostanie poluzowana, stworzy to bardzo niebezpieczną sytuację. Należy zawsze dokładnie ją zacisnąć. (**Rys. 9**)
34. Przed przystąpieniem do cięcia należy skontrolować obrabiany materiał. Jeżeli istnieje ryzyko, iż materiał, który będzie cięty, będzie źródłem szkodliwych / toksycznych pyłów, należy się upewnić, że do otworu do odprowadzania pyłu w odpowiedni sposób podłączony jest worek pyłowy lub system odprowadzania pyłu. Dodatkowo zaleca się korzystanie z maski przeciwpyłowej.
 - Przed rozpoczęciem cięcia należy się upewnić, że tarcza tnąca osiągnęła pełną prędkość obrotową.
 - Jeżeli w czasie pracy tarcza tnąca się zatrzyma lub zacznie generować podejrzane odgłosy wyłącznik należy natychmiast przestawić do położenia wyłączenia.
 - Używanie piły tarczowej z tarczą tnącą skierowaną w górę lub na boki stanowi wielkie niebezpieczeństwo. Należy unikać takiego nieprzewidzianego użytkowania.
 - Tnąc obrabiany materiał, należy zawsze nosić okulary ochronne.
 - Po zakończeniu pracy należy wyciągnąć akumulator.
35. Po zamontowaniu tarczy tnącej należy się upewnić, że dźwignia blokady jest zabezpieczona w zalecanym położeniu.
36. Nie należy spoglądać bezpośrednio w światło, aby nie narażać oczu na jego działanie. Wystawienie oczu na stałe działanie światła grozi uszkodzeniem wzroku.
37. Nie używać produktu, jeśli narzędzie lub styki akumulatora (mocowanie akumulatora) są odkształcone. Włożenie akumulatora do narzędzia może spowodować zwarcie, które może prowadzić do emisji dymu lub zapłonu.
38. Utrzymywać styki narzędzia (mocowanie akumulatora) wolne od opilków, wiórów i pyłu.

- Przed użyciem sprawdzić, czy w okolicy styków akumulatora nie doszło do nagromadzenia wiórów, opiłków i pyłu.
- Podczas eksploatacji unikać opadania wiórów, opiłków lub pyłu z narzędzia na akumulator.
- W przypadku wstrzymania pracy lub po użytku nie pozostawiać narzędzia w miejscu narażonym na spadające opiłki, wióry lub pył.
- W przeciwnym razie może dojść do zwarcia, które może prowadzić do emisji dymu lub zapłonu.
- 39. Zawsze mocno trzymać narzędzie oburącz, trzymając obie ręce na uchwytach. **(Rys. 18)**
- 40. Zawsze używać narzędzia i akumulatorów w temperaturach od -5°C do 40°C.
- 41. Użyć tarczy tnącej, która jest odpowiednia do cięcia danego materiału.
- 42. Użyć brzeszczota oznaczonego prędkością równą lub wyższą od prędkości obrotowej umieszczonej na narzędziu.
- 6. Nie używać akumulatora do celów innych, niż zgodne z jego przeznaczeniem.
- 7. Jeśli ładowanie akumulatora nie powiedzie się, nawet po upływie określonego czasu ładowania, należy natychmiast przerwać ładowanie.
- 8. Nie poddawać akumulatora działaniu wysokiej temperatury ani wysokiego ciśnienia, np. poprzez umieszczenie go w kuchence mikrofalowej, suszarce lub pojemniku ciśnieniowym.
- 9. W przypadku wycieku lub pojawienia się nieprzyjemnego zapachu upewnić się, że akumulator znajduje się z dala od źródeł ognia.
- 10. Nie używać akumulatora w miejscach, w których generowane są silne, elektryczne ładunki statyczne.
- 11. Jeśli w trakcie użytkowania, ładowania lub przechowywania akumulatora pojawi się nieprzyjemny zapach, dojdzie do wycieku, przegrzania, odbarwienia lub odkształcenia, bądź jeśli pojawi się jakakolwiek inna nieprawidłowość, akumulator należy natychmiast wyjąć z elektronarzędzia lub ładowarki i zaprzestać jego użytkowania.
- 12. Nie zanurzać akumulatora ani nie dopuścić do dostania się do wnętrza jakiegokolwiek cieczy. Dostanie się do wnętrza cieczy przewodzącej prąd, takiej jak woda, może spowodować uszkodzenia skutkujące pożarem lub wybuchem. Akumulator należy przechowywać w chłodnym, suchym miejscu, z dala od materiałów palnych i łatwopalnych. Należy unikać miejsc narażonych na działanie gazów korozyjnych.

UWAGI DOTYCZĄCE AKUMULATORA LITOWO-JONOWEGO

W celu wydłużenia żywotność akumulatora litowo-jonowego został on wyposażony w funkcję wyłączenia zasilania.

W przypadkach opisanych poniżej w punktach 1-3 silnik może się zatrzymać w czasie użytkowania elektronarzędzia, nawet jeżeli wyłącznik jest wciśnięty do położenia włączenia. Nie jest to oznaką awarii, ale efektem działania funkcji wyłączenia.

1. Gdy akumulator się wyczerpie, silnik się wyłączy. W takim wypadku akumulator należy niezwłocznie naładować.
2. Silnik może się wyłączyć w przypadku przecięcia elektronarzędzia. W takim wypadku należy zwolnić wyłącznik elektronarzędzia i wyeliminować przyczynę przecięcia. Po wyeliminowaniu przecięcia elektronarzędzie może być ponownie użytkowane.
3. Jeżeli w warunkach intensywnej pracy akumulator się przegrzeje, może to spowodować przerywanie zasilania z akumulatora.

W takim wypadku należy zaprzestać używania akumulatora i pozostawić go do ostygnięcia. Po wyeliminowaniu przecięcia elektronarzędzie może być ponownie użytkowane.

Dodatkowo należy stosować się do poniższych ostrzeżeń i wskazówek.

OSTRZEŻENIE

Aby zapobiec wyciekom z akumulatora, jego przegrzaniu, emisji dymu, wybuchowi lub zapaleniu się akumulatora, należy podjąć wszystkie wymienione poniżej środki ostrożności.

1. Należy się upewnić, że wióry i pył nie gromadzą się na akumulatorze.
- Podczas pracy należy zwracać uwagę, aby wióry i pył nie opadały na akumulator.
- Należy zwracać uwagę, aby wióry i pył, które opadają na akumulator, nie gromadziły się na jego powierzchni.
- Nie przechowywać nieużywanych akumulatorów w miejscach, w których mogą one wejść w kontakt z wiórami i pyłem.
- Przed przechowywaniem akumulatora należy usunąć z niego wióry i pył; akumulatora nie należy przechowywać razem z metalowymi przedmiotami (śruby, gwoździe itp.).
2. Akumulatora nie wolno nakuwać ostrymi przedmiotami, takimi jak gwoździe, uderzać młotkiem, deptać, rzucać ani poddawać wstrząsom.
3. Nie używać akumulatora, który nosi wyraźne ślady uszkodzenia lub odkształcenia.
4. Nie korzystać z akumulatora umieszczonego z odwróconą biegunowością.
5. Nie podłączać akumulatora bezpośrednio do gniazda sieciowego lub gniazda zapalniczki samochodowej.

UWAGA

1. Jeśli elektrolit wyciekający z akumulatora dostanie się do oczu, nie wolno pocierać podrażnionego miejsca; oczy należy dokładnie przemyć czystą wodą, np. z kranu, i niezwłocznie skontaktować się z lekarzem. Nieusunięty elektrolit może spowodować uszkodzenie wzroku.
2. W przypadku kontaktu elektrolitu ze skórą lub odzieżą, miejsce kontaktu należy natychmiast dokładnie przemyć czystą wodą, np. z kranu. Elektrolit może spowodować podrażnienie skóry.
3. Jeśli w trakcie pierwszego użycia akumulatora stwierdzona zostanie obecność rdzy, pojawi się nieprzyjemny zapach, dojdzie do przegrzania, odbarwienia, odkształcenia i/lub pojawią się inne nieprawidłowości, należy zaprzestać jego użytkowania i zwrócić go do dostawcy lub sprzedawcy.

OSTRZEŻENIE

Jeżeli przedmiot wykonany z materiału przewodzącego wejdzie w kontakt z zaciskiem akumulatora litowo-jonowego, może dojść do zwarcia akumulatora, a w wyniku tego – do pożaru. Przechowując akumulator litowo-jonowy należy stosować się do poniższych zaleceń.

- W opakowaniu do przechowywania nie wolno umieszczać żadnych przedmiotów wykonanych z materiałów przewodzących, gwoździ ani drutów, takich jak druty żelazne i druty miedziane.
- Aby zapobiec zwarciom, akumulator należy umieścić w elektronarzędziu lub w przypadku przechowywania, założyć na niego pokrywę, tak aby wywietrznik został zakryty.

INFORMACJE DOTYCZĄCE TRANSPORTU AKUMULATORA LITOWO-JONOWEGO

Podczas transportowania akumulatora litowo-jonowego należy przestrzegać następujących środków ostrożności.

OSTRZEŻENIE

Należy powiadomić firmę transportową, że opakowanie zawiera akumulator litowo-jonowy, powiadomić firmę o jego mocy wyjściowej i postępować zgodnie z poleceniami firmy transportowej przy organizowaniu transportu.

- Akumulatory litowo-jonowe, które przekraczają moc 100 Wh, są w klasyfikacji ładunku określone jako niebezpieczne towary i będą wymagać specjalnych procedur aplikacji.
- W przypadku transportu za granicę, muszą być zgodne z międzynarodowymi przepisami prawa oraz zasadami i przepisami kraju docelowego.
- Jeśli BSL36B18 jest zainstalowany w elektronarzędziu, moc wyjściowa przekroczy 100 Wh, a urządzenie zostanie określone jako niebezpieczne towary w klasyfikacji ładunku.

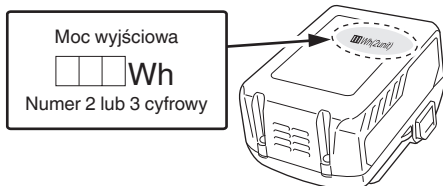

NAZWY CZĘŚCI (Rys. 1–Rys. 25)

①	Wyłącznik
②	Blokada wyłącznika
③	Dźwignia głębokości cięcia
④	Osłona przekładni
⑤	Dolna osłona
⑥	Śruba
⑦	Podkładka (B)
⑧	Tarcza pilarki
⑨	Szczelina prowadząca na podstawie
⑩	Podstawa
⑪	Dźwignia blokady
⑫	Śruba motylkowa mocowania przewodnicy
⑬	Lampka LED
⑭	Akumulator
⑮	Sześciokątny klucz prętowy
⑯	Uchwyt
⑰	Prowadnica
⑱	Przełącznik wyboru trybu
⑲	Kontrolka trybu cichego
⑳	Przełącznik kontrolki poziomu naładowania akumulatora
㉑	Kontrolka wskaźnika poziomu naładowania akumulatora
㉒	Przełącznik trybu oświetlenia
㉓	Kontrolka trybu oświetlenia
㉔	Odkurzacz
㉕	Wąż
㉖	Końcówka węża
㉗	Gniazdo podłączania węża
㉘	Złączka
㉙	Podkładka (A)
㉚	Osłona piły
㉛	Pokrywa przeciwpylowa
㉜	Nasadka gumowa
㉝	Przycisk
㉞	Pojemnik na pył
㉟	Oznaczenie pojemnika na pył
㊱	Uchwyt pomocniczy

ŚRODKI OSTROŻNOŚCI DOTYCZĄCE PODŁĄCZENIA URZĄDZENIA USB (TYLKO Z ŁADOWARKĄ UC18YSL3)

Gdy pojawi się nieoczekiwany problem, dane zapisane w urządzeniu USB podłączonym do tego produktu mogą zostać uszkodzone lub utracone. Zawsze zadбай o to, aby przed użyciem tego produktu wykonać kopię zapasową wszelkich danych zapisanych w urządzeniu USB.

Proszę pamiętać, że nasza firma nie bierze żadnej odpowiedzialności za żadne dane zapisane na urządzeniu USB, które uległy uszkodzeniu lub zostały stracone, ani za żadne uszkodzenia, które mogą się pojawić w podłączonym urządzeniu.

OSTRZEŻENIE

- Przed przystąpieniem do użytkowania należy sprawdzić kabel USB złącza pod kątem ewentualnych uszkodzeń. Użytkowanie wadliwego lub uszkodzonego kabla USB może doprowadzić do emisji dymu lub zapłonu.
- Jeżeli produkt nie jest użytkowany, port USB należy zabezpieczyć gumową pokrywą. Zebranie się kurzu w porcie USB może spowodować emisję dymu lub zapłon.

WSKAZÓWKA

- Może wystąpić chwilowa przerwa podczas ładowania USB.
- Gdy urządzenie USB nie jest ładowane, należy usunąć urządzenie USB z ładowarki. Niezastosowanie się do tego wymogu może nie tylko skrócić okres użytkowania akumulatora urządzenia USB, ale również może spowodować nieoczekiwane wypadki.
- Ładowanie niektórych urządzeń USB może być niemożliwe, w zależności od rodzaju urządzenia.

SYMBOLE

OSTRZEŻENIE

Następujące oznaczenia są symbolami używanymi w instrukcji elektronarzędzia. Przed rozpoczęciem użytkowania należy się upewnić, że ich znaczenie jest zrozumiałe.

	CD3605DB: Bezprzewodowa piła do metalu
	Aby zmniejszyć ryzyko odniesienia obrażeń, użytkownik powinien przeczytać instrukcję obsługi.
	Należy zawsze nosić okulary ochronne.
	Należy zawsze nosić słuchawki ochronne.
	Dotyczy tylko państw UE Elektronarzędzi nie wolno wyrzucać wraz z odpadami z gospodarstwa domowego! Zgodnie z Dyrektywą Europejską 2012/19/UE w sprawie zużytego sprzętu elektrycznego i elektronicznego oraz wprowadzeniem jej zgodnie z prawem krajowym, zużyte elektronarzędzia należy posegregować i oddać do recyklingu w sposób przyjazny dla środowiska w wyspecjalizowanym zakładzie utylizacji.
V	Napięcie znamionowe
n ₀	Prędkość na biegu jałowym
I	Włączanie
O	Wyłączanie
	Odłączyć akumulator
	Działanie niedozwolone
	Przełącznik wyboru trybu
	Przełącznik trybu oświetlenia
	Zawsze WŁĄCZONY (wylączyć po 2 minutach)

	Tylko światło SW-WŁ.
	Zawsze WYŁĄCZONY.
	Przełącznik wskaźnika poziomu naładowania akumulatora

Akumulator

	Świeci się; Poziom naładowania akumulatora przekracza 75%.
	Świeci się; Poziom naładowania akumulatora mieści się w zakresie od 50% do 75%.
	Świeci się; Poziom naładowania akumulatora mieści się w zakresie od 25% do 50%.
	Świeci się; Poziom naładowania akumulatora wynosi poniżej 25%.
	Miga; Akumulator niemal całkowicie wyczerpany. Naładować akumulator najszybciej, jak to możliwe.
	Miga; Zasilanie wstrzymane z powodu wysokiej temperatury. Wyjąć akumulator z narzędzia i poczekać, aż całkowicie ostygnie.
	Miga; Zasilanie wstrzymane z powodu awarii lub nieprawidłowego działania. Może to oznaczać usterkę akumulatora, dlatego proszę skontaktować się ze sprzedawcą.

WSKAZÓWKA

Aby zapobiec wyczerpywaniu akumulatora w wyniku niezamierzonego pozostawienia włączonego oświetlenia LED, oświetlenie jest wyłączone automatycznie po około 2 minutach.

AKCESORIA STANDARDOWE

Poza elektronarzędziem (1 narzędzie) w opakowaniu znajdują się akcesoria wymienione na stronie 288.

Akcesoria standardowe mogą ulec zmianie bez wcześniejszego zawiadomienia.

ZASTOSOWANIA

	Tarcze	Zastosowania
Akcesoria standardowe	Do cięcia materiałów z miękkiej stali*	<ul style="list-style-type: none"> O Do cięcia różnych rodzajów materiałów z miękkiej stali, jak stalowe rury, stalowe kształtowniki (ceowniki, kątowniki itp.) oraz aluminiowe ramy okienne. Nie wolno stosować do cięcia materiałów ze stali hartowanej.

* Można ciąć aluminium. Jednakże, w przypadku cięcia aluminium, nałożyć płyn obróbkowy na krawędź tarczy.

Akcesoria opcjonalne mogą ulec zmianie bez wcześniejszego powiadomienia.

UWAGA

- O Nie łączyć z urządzeniem odsysającym pył w przypadku cięcia materiałów stalowych.
- O Opróżnić wewnętrzną stronę osłony piły w razie zmiany przecinanych materiałów.
- O Nie ciąć grubych blach raz za razem.

SPECYFIKACJE TECHNICZNE

1. Elektronarzędzie

Model		CD3605DB	
Napięcie		36 V	
Prędkość obrotowa bez obciążenia		4200 min ⁻¹ (Tryb mocy) 2600 min ⁻¹ (Tryb cichy)	
Wydajność	Głębokość cięcia	90°	57,5 mm
Akumulator dostępny dla tego narzędzia*		akumulator wielonapięciowy	
waga**		3,0 kg (bsl36a18) 3,3 kg (bsl36b18)	

* Istniejących akumulatorów (BSL3660/3620/3626, z serii BSL18xx itp.) nie można używać w połączeniu z tym narzędziem.

** Zgodnie z procedurą EPTA 01/2014

WSKAZÓWKA

W związku z prowadzonym przez firmę HiKOKI programem badań i rozwoju, niniejsze specyfikacje techniczne mogą ulec zmianie bez wcześniejszego zawiadomienia.

Sterowanie elektroniczne

- Miękki-start
- Ochrona przed przeciążeniem
Ta funkcja ochronna odcina zasilanie silnika w przypadku przeciążenia silnika lub znacznej redukcji prędkości obrotowej podczas pracy.
Po włączeniu funkcji ochrony przed przeciążeniem, silnik może się zatrzymać.
W takim wypadku należy zwolnić wyłącznik narzędzia i wyeliminować przyczynę przeciążenia.
- Ochrona przed przegrzaniem
Ta funkcja ochronna odcina zasilanie silnika i zatrzymuje elektronarzędzie w przypadku przegrzania silnika w czasie pracy.
Po włączeniu funkcji ochrony przed przegrzaniem, silnik może się zatrzymać.
W takim wypadku należy zwolnić wyłącznik elektronarzędzia i ostudzić przez kilka minut.
- Ochrona przed ciągłym wysokim obciążeniem
Ta funkcja zabezpieczająca może spowodować spadek prędkości obrotowej w wyniku nieprzerwanego występowania wysokiego obciążenia. Jeśli wysokie obciążenie będzie występować dalej, silnik może przestać pracować.
- Funkcja zmiany prędkości obrotowej (Tryb mocy / Tryb cichy)
(Funkcja przełącznika trybu mocy / trybu cichego)
Każde naciśnięcie Przełącznika Wyboru Trybu zmienia tryb pracy. (Rys. 12)
Tryb cichy zmniejsza maksymalne obr./min. silnika pozwalając na wydajną pracę przy niewielkim hałasie. Kontrolka Wskaźnika Trybu Cichego w trybie Cichym. Jeśli obciążenie wzrośnie podczas trybu cichego, narzędzie automatycznie przełączy się na tryb mocy i powróci do trybu Cichego, kiedy obciążenie spadnie.
W trybie mocy tryb nie jest zmieniany na Cichy, nawet jeśli obciążenie spadnie.

WSKAZÓWKA

- Aby umożliwić zmiany trybu, należy pociągnąć raz przełącznik po włożeniu baterii.
- Nie należy narażać panelu kontrolnego na silne uderzenie lub go niszczyć. Może to prowadzić do usterki.

2. Akumulator

Model		BSL36A18	
Napięcie		36 V / 18 V (automatyczne przełączanie*)	
Pojemność akumulatora		2,5 Ah / 5,0 Ah (automatyczne przełączanie*)	
Dostępne produkty abezprzewodowe**		Seria wielonapięciowa, produkt 18 V	
Dostępna ładowarka		Wsuwana ładowarka do akumulatorów litowo-jonowych	

* Narzędzie automatycznie przełączy napięcie.

** Aby uzyskać szczegółowe informacje, proszę zapoznać się z naszym ogólnym katalogiem.

ŁADOWANIE

Przed przystąpieniem do użytkowania elektronarzędzia należy naładować akumulator; w tym celu należy postępować w sposób opisany poniżej.

1. Podłączyć przewód zasilający ładowarki do gniazda sieciowego.

Po podłączeniu wtyczki ładowarki do gniazda sieciowego, kontrolka wskaźnika ładowania będzie migłała na czerwono (co 1 sekundę).

2. Umieścić akumulator w ładowarce.

Ostrożnie i dokładnie umieścić akumulator w ładowarce, tak jak zostało to pokazane na Rys. 17 (na stronie 5).

3. Ładowanie

Po umieszczeniu akumulatora w ładowarce kontrolka wskaźnika ładowania będzie migać na niebiesko. Po zakończeniu ładowania akumulatora kontrolka wskaźnika ładowania zaświeci się na zielono. (Patrz Tabela 1.)

- (1) Wskazania kontrolki wskaźnika ładowania
Wskazania kontrolki wskaźnika ładowania są zilustrowane w tabeli 1, w zależności od stanu ładowarki lub akumulatora.

Tabela 1

Wskazania kontrolki wskaźnika ładowania				
Kontrolka wskaźnika ładowania (CZERWONY/ NIEBIESKI/ ZIELONY/ FIOLETOWY)	Przed ładowaniem	Miga (CZERWONY)	Pali się przez 0,5 sekundy. Nie pali się przez 0,5 sekundy. (Gaśnie na 0,5 sekundy.)	Podłączono do źródła zasilania.
	Podczas ładowania	Miga (NIEBIESKI)	Pali się przez 0,5 sekundy. Nie pali się przez 1 sekundę. (Gaśnie na 1 sekundę)	Akumulator naładowany mniej niż w 50%
		Miga (NIEBIESKI)	Pali się przez 1 sekundę. Nie pali się przez 0,5 sekundy. (Gaśnie na 0,5 sekundy.)	Akumulator naładowany mniej niż w 80%
		Pali się (NIEBIESKI)	Pali się nieprzerwanie.	Akumulator naładowany więcej niż 80%
	Ładowanie zakończone	Pali się (ZIELONY)	Pali się nieprzerwanie. (Ciągły sygnał dźwiękowy: około 6 sekund)	
	Oczekiwanie z powodu przegrzania	Miga (CZERWONY)	Pali się przez 0,3 sekundy. Nie pali się przez 0,3 sekundy. (Gaśnie na 0,3 sekundy.)	Przegrzanie akumulatora. Ładowanie niemożliwe. (Ładowanie rozpocznie się po ostygnięciu akumulatora)
	Ładowanie jest niemożliwe	Miga szybko (FIOLETOWY)	Pali się przez 0,1 sekundy. Nie pali się przez 0,1 sekundy. (Gaśnie na 0,1 sekundy.) ■ ■ ■ ■ ■ ■ ■ ■ ■ ■ ■ ■ ■ ■ ■ ■ (Przerywany sygnał dźwiękowy: około 2 sekund)	Wadliwe działanie akumulatora lub ładowarki.

(2) Informacje na temat zakresu temperatury i czasu ładowania akumulatora
Informacje na temat zakresu temperatury i czasu ładowania zostały zamieszczone w **Tabeli 2**.

Tabela 2

Ładowarka		UC18YSL3					
Akumulator	Typ akumulatora	Li-ion					
	Zakres temperatury, w którym akumulator może być ładowany	0°C–50°C					
	Napięcie ładowania	V	14,4		18		
	Czas ładowania akumulatora, w przybliżeniu (w temperaturze 20°C)	min	Seria BSL14xx		Seria BSL18xx		Seria wielonapięciowa
			(4-komorowy)	(8-komorowy)	(5-komorowy)	(10-komorowy)	(10-komorowy)
		BSL1415S : 15 BSL1415 : 15 BSL1415X : 15 BSL1420 : 20 BSL1425 : 25 BSL1430C : 30	BSL1430 : 20 BSL1440 : 26 BSL1450 : 32 BSL1460 : 38	BSL1815S : 15 BSL1815 : 15 BSL1815X : 15 BSL1820 : 20 BSL1820M : 20 BSL1825 : 25 BSL1830C : 30 BSL1850C : 32	BSL1830 : 20 BSL1840 : 26 BSL1850 : 32 BSL1860 : 38	BSL36A18 : 32 BSL36B18 : 52	
USB	Napięcie ładowania	V	5				
	Natężenie ładowania	A	2				

WSKAZÓWKA

Czas ładowania może się zmieniać w zależności od temperatury otoczenia i napięcia źródła zasilania.

4. Odłączyć przewód zasilający ładowarki z gniazda sieciowego.

5. Wyjąć akumulator, mocno trzymając ładowarkę.

WSKAZÓWKA

Należy pamiętać, aby po zakończeniu użytkowania ładowarki wyjąć z niej akumulator.

Informacje dotyczące wyładowania elektrycznego w przypadku nowych akumulatorów itp.

Ponieważ chemiczne substancje znajdujące się wewnątrz nowych akumulatorów oraz akumulatorów, które nie były używane przez dłuższy okres czasu nie są aktywne, wyładowanie elektryczne może być niskie przy pierwszym i kolejnym użyciu. Jest to tymczasowe zjawisko, a właściwy czas wymagany do naładowania zostanie przywrócony po 2–3 ładowaniach akumulatorów.

Co zrobić, aby akumulatory działały dłużej.

- (1) Naładować akumulatory ponownie zanim rozładują się całkowicie.
W przypadku zauważenia, że zasilanie narzędzia jest słabsze, należy zaprzestać korzystania z narzędzia i ponownie naładować akumulator. Dalsze korzystanie z narzędzia i wyczerpanie prądu elektrycznego, może spowodować uszkodzenie akumulatora i skrócenie jego żywotności.
- (2) Należy unikać ładowania w wysokiej temperaturze.
Akumulator jest gorący zaraz po użyciu. Jeśli akumulator jest ponownie ładowany zaraz po użyciu, jakość substancji chemicznych pogorszy się, a żywotność akumulatora się skróci. Należy odłożyć na chwilę akumulator i rozpocząć ładowanie, gdy ostygnie.

UWAGA

- Jeżeli podczas ładowania akumulatora jest on nagrany w wyniku długotrwałego wystawienia na bezpośrednie działanie promieni słonecznych lub był właśnie użytkowany, kontrolka wskaźnika ładowania ładowarki zapala się na 0,3 sekundy i gaśnie na 0,3 sekundy (wyłączona przez 0,3 sekundy). W takim wypadku akumulator należy najpierw pozostawić do ostygnięcia, a następnie rozpocząć ładowanie.
- Kiedy kontrolka wskaźnika ładowania miga (co 0,2 sekundy), złącze ładowarki należy sprawdzić pod kątem obecności ciał obcych; w razie potrzeby – usunąć je. Jeżeli obecność ciał obcych nie zostanie stwierdzona, istnieje prawdopodobieństwo, że doszło do usterki akumulatora lub ładowarki. Urządzenie(-a) należy wtedy oddać do autoryzowanego centrum serwisowego.
- Ponieważ wbudowany mikrokomputer ładowarki UC18YSL3 potrzebuje około 3 sekund do potwierdzenia, że ładowany akumulator został wyjęty, należy odczekać minimum 3 sekundy przed jego ponownym włożeniem i kontynuowaniem ładowania. Jeżeli akumulator zostanie włożony ponownie w przeciągu 3 sekund, może on zostać niepoprawnie naładowany.

MONTAŻ I PRACA

Działanie	Rysunek	Strona
Regulacja głębokości cięcia	9	3
Linia cięcia	10	3
Obsługa wyłącznika	11	4
Informacje o funkcji wyboru trybu (*1)	12	4
Wskaźnik poziomu naładowania akumulatora	13	4
Korzystanie z lampy LED	14	4
Mocowanie przewodnicy (sprzedawany oddzielnie)	15	4
Wymywanie i wkładanie akumulatora	16	5
Ładowanie	17	5
Trzymanie narzędzia	18	5
Łączenie z odkurzaczem (sprzedawany oddzielnie)	19	5
Demontaż tarczy tnącej	20	6
Montaż tarczy tnącej (*2)	21	6
Ładowanie urządzenia USB z gniazda elektrycznego	22-a	7
Ładowanie urządzenia USB i akumulatora z gniazda elektrycznego	22-b	7
Sposób ładowania urządzenia USB	23	7
Po zakończeniu ładowania urządzenia USB	24	7
Wybór akcesoriów	—	289

(*1) Informacje o funkcji wyboru trybu

Każde naciśnięcie przełącznika wyboru trybu powoduje zmianę trybu pracy.

Gdy wybrany jest tryb cichy, kontrolka trybu cichego świeci.

Tryb cichy zmniejsza maksymalne obr./min silnika, pozwalając na wydajną pracę z mniejszym hałasem.

Jeśli obciążenie wzrośnie podczas pracy silnika w trybie cichym, silnik automatycznie przełączy się na tryb mocy. Poza tym, jeśli obciążenie ponownie spadnie, silnik automatycznie powróci do trybu cichego.

W trybie mocy funkcja zabezpieczająca włącza się w celu zmniejszenia prędkości obrotowej w przypadku nieprzerwanego wysokiego obciążania urządzenia.

Tryb	Obroty bez obciążenia
Moc	4200 min ⁻¹
Cichy	2600 min ⁻¹

WSKAZÓWKA

- Tryb zmieni się tylko wtedy, jeśli zamontowany jest akumulator i wyłącznik zostanie pociągnięty jeden raz.
- Biezący tryb zostanie utrzymany nawet w przypadku włączenia/wyłączenia wyłącznika lub wyjęcia/ponownego włożenia akumulatora.

(*2)

Po użyciu tarczy ze specjalnymi końcówkami, pojemnik na pył może być gorący. Zachować ostrożność podczas obchodzenia się z nim.

SYGNAŁY OSTRZEGAWCZE LAMPKI LED (Rys. 26)

Produkt ten posiada funkcje, które zostały opracowane w celu ochrony zarówno narzędzia, jak i akumulatora. Jeśli przełącznik zostanie wciśnięty, gdy którakolwiek z funkcji ochronnych zostanie uruchomiona podczas pracy, lampka LED będzie migać w sposób opisany w tabeli 3. Jeśli którakolwiek z funkcji ochronnych zostanie uruchomiona, postępować zgodnie z instrukcjami opisanymi w działaniu naprawczym.

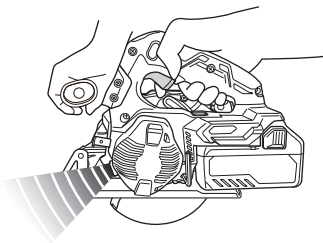

Rys. 26

Tabela 3

Funkcja ochronna	Ochrona przed przegrzaniem	Ochrona przed przeciążeniem
Stan narzędzia	Silnik zatrzymał się podczas pracy	Silnik zatrzymał się podczas pracy
Stan kontrolki LED	0,5 sekundy ■ ■ ■ ■ ■	0,1 sekundy ■ ■ ■ ■ ■ ■ ■ ■ ■ ■ ■ ■ ■ ■ ■
Stan kontrolki ostrzegawczej	Tryb wysokiej mocy: Kontrolka nie świeci Tryb cichej: Kontrolka świeci	Tryb wysokiej mocy: Kontrolka nie świeci Tryb cichej: Kontrolka świeci
Powód	Wysoka temperatura silnika	Silnik jest przeciążony
Przeciwdziałanie	Poczekać, aż urządzenie całkowicie ostygnie. Dioda LED powinna przestać migać po upływie około 10 sekund od zwolnienia wyłącznika.	Należy usunąć przyczynę przeciążenia. Dioda LED powinna przestać migać po upływie około 10 sekund od zwolnienia wyłącznika.

USUWANIE WIÓRÓW (Rys. 25)

OSTRZEŻENIE

Podczas usuwania wiórów należy upewnić się, że narzędzie zostało wyłączone i że bateria została wyjęta.

WSKAZÓWKI

- Zaraz po cięciu materiałów stalowych, wióry i pojemnik na pył mogą być gorące. Nie dotykać ich bezpośrednio.
- Podczas usuwania wiórów nie pozwalać, aby wióry przedostały się do części korpusu narzędzia zawierającej silnik ani do gniazda akumulatora.
- Przed zmianą materiału do cięcia, usunąć wióry znajdujące się w pojemniku na pył.

UWAGA

- Usunąć wióry znajdujące się w pojemniku na pył, zanim ich nagromadzona ilość przekroczy poziom wyznaczony przez oznaczenia.
 - W przeciwnym razie skuteczność gromadzenia pyłu spadnie. Poza tym ciepło wiórów może odkształcić pojemnik na pył.
- (1) Nacisnąć zaczep na spodzie pokrywy przeciwpyłowej, otworzyć pokrywę przeciwpyłową i usunąć wióry z wnętrza pojemnika na pył.
 - (2) Zamknąć pokrywę przeciwpyłową i zapiąć zaczep.

KONSERWACJA I KONTROLA

1. Kontrola tarczy tnącej

Ponieważ użytkowanie tępej tarczy tnącej obniża jej wydajność i może spowodować awarię silnika, tarczę tnącą należy naostrzyć lub wymienić niezwłocznie po zaobserwowaniu oznak zużycia.

2. Kontrola śrub mocujących

Śruby mocujące należy regularnie kontrolować pod kątem ich poprawnego dokręcenia. Jeżeli którakolwiek ze śrub jest poluzowana, należy ją natychmiast dokręcić. Niezastosowanie się do tego zalecenia może stwarzać zagrożenie.

3. Konserwacja silnika

Uzwojenie silnika jest ważną częścią tego narzędzia. Unikać uszkodzenia i uważać, aby unikać kontaktu z olejem do czyszczenia lub wodą. Nagromadzenie kurzu i cząstek w silniku może spowodować uszkodzenie.

4. Kontrola i konserwacja dolnej osłony

Należy się upewnić, że dolna osłona porusza się płynnie. W przypadku usterki należy niezwłocznie naprawić dolną osłonę.

5. Kontrola styków (narzędzia i akumulatora)

Sprawdzić, czy w okolicy styków nie doszło do nagromadzenia wiórów, opiłków i pyłu. Regularnie sprawdzać przed rozpoczęciem pracy, podczas pracy i po jej zakończeniu.

UWAGA

Usunąć wszelkie opiłki, wióry lub pył, które mogły nagromadzić się na stykach. Niezastosowanie się do tego zalecenia może spowodować wystąpienie usterki.

6. Czyszczenie obudowy

W przypadku zabrudzenia elektronarzędzia, należy je przetrzeć miękką, suchą ściereczką lub ściereczką zwilżoną wodą z mydłem. Nie wolno używać rozpuszczalników na bazie chloru, benzyny ani rozcieńczonej do farb, gdyż topią one tworzywa sztuczne.

7. Przechowywanie

Elektronarzędzie i akumulator należy przechowywać w miejscu, w którym panuje temperatura poniżej 40°C i które pozostaje poza zasięgiem dzieci.

WSKAZÓWKA

Przechowywanie akumulatorów litowo-jonowych. Upewnić się, że przed przechowywaniem akumulatory litowo-jonowe zostały całkowicie naładowane. Długotrwałe przechowywanie akumulatorów (3 miesiące lub dłużej) o niskim poziomie naładowania może spowodować pogorszenie ich wydajności, istotnie skracając czas ich użytkowania lub sprawiając, że nie będą one w stanie utrzymać ładunku. Znacznie skrócony czas użytkowania akumulatorów można jednak poprawić poprzez ich wielokrotne ładowanie i używanie – od dwóch do pięciu razy. Jeżeli czas użytkowania akumulatorów – pomimo wielokrotnego ładowania i używania – jest bardzo krótki, należy je uznać za trwale wyczerpane i zakupić nowe.

UWAGA

Podczas użytkowania i konserwacji narzędzi elektrycznych muszą być przestrzegane przepisy i standardy bezpieczeństwa.

Ważna informacja dotycząca akumulatorów do bezprzewodowych elektronarzędzi firmy HiKOKI

Należy zawsze używać jednego z naszych zalecanych, oryginalnych akumulatorów. Nie możemy zagwarantować bezpieczeństwa i wydajności działania naszych bezprzewodowych elektronarzędzi, jeżeli używane są akumulatory inne, niż zalecane przez nas lub gdy akumulator zostanie rozmontowany i zmodyfikowany (np. demontaż i wymiana ogniw lub innych części wewnętrznych).

GWARANCJA

Gwarancja na elektronarzędzia firmy HiKOKI jest udzielana z uwzględnieniem praw statutowych/przepisów krajowych. Gwarancja nie obejmuje wad i uszkodzeń powstałych w wyniku niewłaściwego lub niezgodnego z przeznaczeniem użytkowania, bądź wynikających z normalnego zużycia. W wypadku reklamacji należy dostarczyć kompletne elektronarzędzie do centrum serwisowego autoryzowanego przez firmę HiKOKI wraz z KARTĄ GWARANCYJNĄ znajdującą się na końcu instrukcji obsługi.

Informacje dotyczące poziomu hałasu i wibracji

Zmierzone wartości zostały określone zgodnie z EN62841 i zadeklarowane zgodnie z ISO 4871.

Zmierzony poziom dźwięku A: 112 dB (A)
Zmierzony poziom ciśnienia akustycznego A: 101 dB (A)
Niepewność K: 3 dB (A).

Należy nosić słuchawki ochronne.

Wartość całkowita wibracji (trójosiowa suma wektorowa) określona zgodnie z EN62841.

Cięcie metalu:
Wartość emisji wibracji $a_h = 1,9 \text{ m/s}^2$
Niepewność K = 1,5 m/s^2

Deklarowana całkowita wartość drgań i deklarowana wartość emisji hałasu zostały zmierzone z wykorzystaniem znormalizowanej metody testowej i mogą być wykorzystywane do porównywania narzędzi.

Mogą one być również wykorzystywane do wstępnej oceny ekspozycji.

OSTRZEŻENIE

- Emisja drgań i hałasu podczas rzeczywistego użytkowania elektronarzędzia mogą się różnić od deklarowanej wartości całkowitej w zależności od sposobów użytkowania narzędzia, w szczególności rodzaju przetwarzanego przedmiotu; oraz
- Należy określić środki bezpieczeństwa dla ochrony operatora zgodnie z szacowaną wartością ekspozycji w zależności od rzeczywistych warunków użytkowania (uwzględniając wszystkie etapy cyklu roboczego, takie jak przerwy w pracy urządzenia oraz praca na biegu jałowym w stanie gotowości).

WSKAZÓWKA

W związku z prowadzonym przez firmę HiKOKI programem badań i rozwoju, niniejsze specyfikacje techniczne mogą ulec zmianie bez wcześniejszego zawiadomienia.

ROZWIĄZYWANIE PROBLEMÓW

Jeżeli urządzenie nie działa prawidłowo, należy zapoznać się z informacjami zamieszczonymi w poniższej tabeli. Jeżeli rozwiązanie problemu nadal nie jest możliwe, należy skontaktować się ze sprzedawcą lub autoryzowanym serwisem naprawczym firmy HiKOKI.

1. Elektronarzędzie

Symptom	Możliwa przyczyna	Rozwiązanie
Narzędzia nie pracuje	Akumulator się rozładował	Naładuj akumulator.
	Akumulator nie włożony do końca.	Wsuwać akumulator, aż do usłyszenia odgłosu kliknięcia.
Nagle zatrzymanie narzędzia	Silnik jest przeciążony	Usunąć problem powodujący przeciążenie.
	Działa zabezpieczenie przed przeciążeniem.	
	Przegrzał się akumulator.	Niech bateria ostygnie.
Nagle zatrzymanie	Silnik był przeciążany bez przerwy.	Patrz „SYGNAŁY OSTRZEGAWCZE KONTROLKI LED”.
Prędkość silnika spadła podczas pracy	Silnik był przeciążany bez przerwy.	Patrz „SYGNAŁY OSTRZEGAWCZE KONTROLKI LED”.
Nie tnie dobrze	Tarcza tnąca jest zużyta lub brakuje zębów.	Wymienić na nową tarczę tnącą.
	Śruba jest poluzowana.	Mocno dokręcić śrubę.
	Tarcza tnąca jest zamontowana w odwrotnym kierunku.	Zamontować tarczę tnącą w prawidłowym kierunku.
Nie można wcisnąć przełącznika	Blokada wyłącznika nie jest wystarczająco wciśnięta.	Wcisnąć blokadę wyłącznika do samego końca.
Zrzut trocin jest słaby	Trociny nagromadziły się w pokrywie piły.	Usunąć trociny z wnętrza pokrywy piły.
Montaż akumulatora jest niemożliwy	Podjęto próbę zamontowania akumulatora innego niż wyznaczony dla narzędzia.	Zamontuj akumulator typu wielonapięciowego.

2. Ładowarka

Symptom	Możliwa przyczyna	Rozwiązanie
Kontrolka ładowania miga szybko na fioletowo, a ładowanie akumulatora się nie rozpoczyna.	Akumulator nie jest poprawnie włożony.	Włóż poprawnie akumulator.
	W złączu akumulatora lub tam, gdzie podłączony jest akumulator, znajduje się ciało obce.	Usunąć ciało obce.
Kontrolka ładowania miga na czerwono, a ładowanie akumulatora się nie rozpoczyna.	Akumulator nie jest poprawnie włożony.	Włóż poprawnie akumulator.
	Przegrzał się akumulator.	W przypadku pozostawienia, akumulator automatycznie rozpocznie ładowanie po spadku temperatury, ale może to obniżyć trwałość akumulatora. Zaleca się, aby przed ładowaniem, ostudzić akumulator w dobrze wentylowanym pomieszczeniu i z dala od bezpośredniego światła słonecznego.
Czas użytkowania akumulatora jest krótki, mimo że akumulator jest w pełni naładowany.	Skończyła się żywotność akumulatora.	Wymień akumulator na nowy.
Ładowanie akumulatora zajmuje dużo czasu.	Temperatura akumulatora, ładowarki lub otoczenia jest bardzo niska.	Akumulator należy ładować w pomieszczeniu lub w innym ciepłym otoczeniu.
	Otworki wentylacyjne ładowarki są zablokowane, co powoduje przegrzanie się części wewnętrznych.	Unikaj blokowania otworów wentylacyjnych.
	Wentylator chłodzący nie działa.	Skontaktuj się z Autoryzowanym centrum serwisowym HiKOKI w celu naprawy.
Kontrolka zasilania USB wyłączyła się, a urządzenie USB zatrzymało ładowanie.	Poziom naładowania akumulatora jest niski.	Wymień akumulator na taki, który jest wystarczająco naładowany.
		Podłącz wtyczkę zasilania ładowarki do gniazda sieciowego.
Kontrolka zasilania USB nie wyłącza się, mimo że urządzenie USB zakończyło ładowanie.	Kontrolka zasilania USB świeci się na zielono, wskazując, że ładowanie USB jest możliwe.	Nie jest to usterka.
Nie jest jasne jaki jest stan naładowania urządzenia USB lub czy ładowanie zostało zakończone.	Kontrolka zasilania USB nie wyłącza się, mimo że ładowanie zostało zakończone.	Sprawdź stan naładowania urządzenia USB.
Ładowanie urządzenia USB zatrzymuje się w połowie.	Ładowarka została podłączona do gniazda sieciowego, podczas gdy urządzenie USB było ładowane za pomocą akumulatora.	Nie jest to usterka. Ładowarka zatrzymuje ładowanie USB na około 5 sekund, kiedy źródła zasilania są rozróżniane.
	Akumulator został włożony do ładowarki, podczas gdy urządzenie USB było ładowane za pomocą gniazda zasilania.	
Ładowanie urządzenia USB zatrzymuje się w czasie ładowania, gdy akumulator i urządzenie USB są ładowane jednocześnie.	Akumulator został w pełni naładowany.	Nie jest to usterka. Ładowarka zatrzymuje ładowanie USB na około 5 sekund, gdy sprawdza, czy akumulator został w pełni naładowany.
Ładowanie urządzenia USB nie rozpoczyna się, gdy akumulator i urządzenie USB są ładowane jednocześnie.	Pozostały poziom naładowania akumulatora jest bardzo niski.	Nie jest to usterka. Kiedy poziom naładowania akumulatora spadnie do określonego poziomu, automatycznie rozpoczyna się ładowanie USB.

A SZERSZÁMGÉPEL KAPCSOLATOS ÁLTALÁNOS BIZTONSÁGI FIGYELMEZTETÉSEK

⚠ FIGYELMEZTETÉS

Olvasson el minden biztonsági figyelmeztetést, útmutatást, illusztrációt és műszaki adatot, amelyeket a szerszámgéphez kapott.

Az alább felsorolt utasítások be nem tartása áramütést, tüzet és/vagy súlyos sérülést eredményezhet.

A figyelmeztetéseket és utasításokat tartalmazó útmutatót őrizze meg, hogy a jövőben is a rendelkezésére álljon.

A figyelmeztetéseket használó „szerszámgép” kifejezés a hálózatról működő (vezetékes) vagy akkumulátorról működő (vezeték nélküli) szerszámgépre vonatkozik.

1) Munkaterület biztonsága

- A munkaterület mindig legyen tiszta és jól megvilágított.
A zsúfolt vagy sötét területek vonzzák a baleseteket.
- Ne használja a szerszámgépeket robbanásveszélyes légkörben, például gyúlékony folyadékok, gázok vagy por jelenlétében.
A szerszámgépek szikrákat keltenek, amelyek meggyújthatják a port vagy gőzöket.
- Ne engedje közel a gyermekeket és kívülállókat a szerszámgéphez annak használata közben.
Elveszítheti az irányítását a gép felett, ha valaki eltereli a figyelmét.

2) Érintésvédelem

- A szerszámgép dugaszainak az aljzatnak megfelelőnek kell lenniük. Soha, semmilyen módon ne alakítsa át a dugaszt. Ne használjon átalakító dugaszt földelt szerszámgépekhez.
Az eredeti dugaszok és a megfelelő aljzatok használata csökkenti az áramütés kockázatát.
- Kerülje a test érintkezését a földelt felületekkel, mint például csövekkel, radiátorokkal, tűzhelyekkel és hűtőszekrényekkel.
Az áramütés kockázata nagyobb, ha a teste földelve van.
- Ne tegye ki a szerszámgépeket esőnek vagy nedves körülményeknek.
A szerszámgépbe kerülő víz növeli az áramütés kockázatát.
- Ne rongálja meg a vezetéket. Soha ne használja a vezetéket a szerszámgép szállításához, húzásához vagy az aljzataból való kihúzásához. Tartsa távol a vezetéket hőtől, olajtól, éles szegélyektől vagy mozgó alkatrészekről.
A sérült vagy összekuszálódott vezetékek növelik az áramütés kockázatát.
- A szerszámgép szabadban történő üzemeltetése esetén használjon szabadtéri használatra alkalmas hosszabbító kábelt.
A szabadtéri használatra alkalmas kábel használata csökkenti az áramütés kockázatát.
- Ha elkerülhetetlen a szerszámgép nyirkos helyen történő használata, használjon FI relével (érintésvédelmi relével) védett táplálást.
A FI relé használata csökkenti az áramütés kockázatát.

3) Személyi biztonság

- A szerszámgép használata közben maradjon mindig figyelmes, arra figyeljen, amit csinál, és használja a józanész elvét.
Ne használja a szerszámgépet fáradtan, kábítószert, alkoholt vagy gyógyszert használva.

A szerszámgépek üzemeltetése közben egy pillanatnyi figyelmetlenség is súlyos személyi sérülést eredményezhet.

- Használjon személyi védőeszközöket. Mindig viseljen védőeszeműveget.
A munkavédelmi eszközök, mint a porvédő maszk, csúszásgátló biztonsági cipő, védő sisak vagy fűlvédő használata a fennálló körülmények esetén csökkenti a személyi sérülés veszélyét.
 - Ne hagyja, hogy a gép véletlenül elinduljon. Győződjön meg arról, hogy a kapcsoló a kikapcsolt állásban van, mielőtt a szerszámgépet csatlakoztatja az áramforráshoz és/vagy behelyezi az akkumulátort, illetve amikor felveszi vagy szállítja a szerszámot.
A szerszámgépek szállítása úgy, hogy az ujjá a kapcsolón van, valamint a bekapcsolt szerszámgépek áram alá helyezése vonzza a baleseteket.
 - Távolítson el minden állítókulcsot vagy csavarkulcsot, mielőtt bekapcsolja a szerszámgépet.
A szerszámgép forgó részéhez csatlakoztatva hagyott csavarkulcs vagy kulcs személyi sérülést eredményezhet.
 - A gép használatakor ne nyújtózzon túl messzire. Mindig álljon stabilan, és őrizze meg egyensúlyát.
Ez lehetővé teszi, hogy a szerszámgépet váratlan helyzetekben is jobban irányítsa.
 - Öltözzön megfelelően. Ne viseljen laza ruházatot vagy ékszert. Tartsa távol haját és ruházatát a mozgó alkatrészekről.
A laza ruházat, ékszer vagy hosszú haj beakadhat a mozgó részekbe.
 - Ha a porészívó és gyűjtő berendezések csatlakoztatásához külön eszközöket kapott, gondoskodjon ezek megfelelő csatlakoztatásáról és használatáról.
A porgyűjtő használata csökkentheti a porhoz kapcsolódó veszélyeket.
 - Ne hagyja, hogy a gépek gyakori használatából eredő megszokás önelégültté tegye, és ez a gép biztonsági alapelveinek figyelmen kívül hagyására késztesse.
Egy gondatlan cselekedet a másodperc töredéke alatt súlyos sérülést okozhat.
- 4) A szerszámgép használata és ápolása
- Ne erőltesse a szerszámgépet. Használjon az alkalmazásához megfelelő szerszámgépet.
A megfelelő szerszámgép jobban és biztonságosabban végzi el a feladatot azon a sebességen, amelyre azt tervezték.
 - Ne használja a szerszámgépet, ha a kapcsoló nem kapcsolja azt be és ki.
Az a szerszámgép, amely a kapcsolóval nem vezérelhető, veszélyes, és meg kell javítani.
 - Húzza ki a dugaszt az áramforrásból és/vagy, ha eltávolítható, vegye ki az akkumulátort a szerszámgépből, mielőtt bármilyen beállítást végez, tartozékokat cserél vagy tárolja a szerszámgépeket.
Ezen megelőző biztonsági intézkedések csökkentik a szerszámgép véletlen beindulásának kockázatát.
 - A használaton kívüli szerszámgépeket tárolja úgy, hogy gyermekek ne férhessenek hozzá, és ne engedje meg, hogy a szerszámgépet a gépet vagy ezeket az utasításokat nem ismerő személyek használják.
Képzetlen felhasználók kezében a szerszámgépek veszélyesek.

e) A szerszámgépek és tartozékaik karbantartása. Ellenőrizze, hogy a mozgó alkatrészek a szerszámgépen nincsenek-e elállítódva, vagy beszorulva, nincsenek-e törött alkatrészek, vagy van-e más körülmény, ami befolyásolhatja a szerszámgép működését. Ha a szerszámgép sérült, használat előtt javíttassa meg. *Sok balesetet a rosszul karbantartott szerszámgépek okoznak.*

f) A vágószerszámokat tartsa élesen és tisztán. *Az éles vágóélekkel rendelkező, megfelelően karbantartott vágószerszámok elakadásának lehetősége kevésbé valószínű, és azok könnyebben kezelhetők.*

g) A szerszámgép tartozékait és betétkéseit stb. használja a jelen útmutatónak megfelelően, figyelembe véve a munkakörülményeket és a végzendő munkát. *A szerszámgép nem rendeltetésszerű használata veszélyes helyzetet eredményezhet.*

h) Tartsa a fogantyúkat és a markolatok felületeit szárazon, valamint olaj- és zsírmentesen. *A csúszós fogantyúk és markolati felületek nem teszik lehetővé a szerszám biztonságos kezelését és áratlan helyzetekben történő irányítását.*

5) Akkumulátoros szerszám használata és ápolása

a) Csak a gyártó által előírt töltővel töltsd újra. *Az egy bizonyos típusú akkumulátorhoz alkalmas töltő tűzveszélyt okozhat, ha egy másik fajta akkumulátorral használják.*

b) A szerszámgépeket csak a kifejezetten hozzájuk való akkumulátorokkal használja. *Bármilyen más akkumulátor használata sérülés- és tűzveszélyt okozhat.*

c) Amikor az akkumulátor nincs használatban, tartsa távol más fémtárgyaktól, mint például irtkapocsoktól, érméktől, kulcsoktól, szegektől, csavaroktól vagy egyéb kis fémtárgyaktól, amelyek érintkezésbe hozhatnak két csatlakozót. *Az akkumulátor csatlakozóinak rövidre zárása égési sérüléseket vagy tüzet okozhat.*

d) Helytelen körülmények között az akkumulátorból folyadék folyhat ki; kerülje az érintkezést ezzel a folyadékkal. Ha véletlenül hozzáér, vízzel öblítse le. Ha a folyadék a szemmel kerül érintkezésbe, kérjen további orvosi segítséget. *Az akkumulátorból kifolyó folyadék irritációt vagy égéseket okozhat.*

e) Ne használjon sérült vagy módosított akkumulátort. *A sérült vagy módosított akkumulátorok kiszámíthatatlan viselkedést mutathatnak, ami tűz-, robbanás- vagy sérülésveszélyt eredményezhet.*

f) Az akkumulátort vagy a szerszámot ne tegye ki a tűznek vagy túl magas hőmérsékletnek. *A tűz vagy 130°C feletti hőmérséklet robbanást okozhat.*

g) Kövesse a töltésre vonatkozó utasításokat, és az akkumulátort vagy a szerszámot ne töltsd az utasításban megadott hőmérsékleti tartományon kívül. *A nem megfelelő módon, illetve a megadott tartományon kívül történő töltés károsíthatja az akkumulátort és növelheti a tűz kockázatát.*

6) Szervíz

a) A szerszámgépét képesítéssel rendelkező szerelővel javíttassa meg, csak azonos cserealkatrészek használatával.

Ez biztosítja, hogy a szerszámgép biztonságos maradjon.

b) Soha ne javítsd sérült akkumulátorokat.

Az akkumulátorok karbantartását csak a gyártó vagy az arra jogosult szolgáltatók végezhetik.

VIGYÁZAT

Tartsa távol a gyermekeket és beteg személyeket.

Amikor nem használja a szerszámokat, tárolja úgy, hogy gyermekek és beteg személyek ne férhessenek hozzá.

AKKUS FÉMVÁGÓ FŰRÉSZ BIZTONSÁGI FIGYELMEZTETÉSEK

Vágási eljárások

a) **⚠ VESZÉLY:** Tartsa a kezét távol a vágási területtől és a pengétől.

Ha mindkét kezével a fűrészet fogja, nem tudja megválni azokat a pengével.

b) **Ne nyúljon a munkadarab alá.**

Az védópajzs nem védi meg a pengétől a munkadarab alatt.

c) **Állítsa be a vágási mélységet a munkadarab vastagságára.**

A munkadarab felett a pengefogak közül egy teljes fognál kevesebben kell látszania.

d) **Vágás közben soha ne tartsa a munkadarabot a kezében vagy a lábára fektetve. Rögzítse a munkadarabot egy stabil platformhoz.**

Fontos, hogy megfelelően alátámassza a munkát, hogy csökkentse testi épségének veszélyeztetését, a pengeszorulást, illetve az uralom elvesztését.

e) **A szerszámgépet a szigetelt fogófelületeknél fogva tartsa, ha olyan munkát végez, ahol a vágószerszám rejtett vezetékkel érintkezhet.**

Kapcsolat egy „élő” vezetékkel a gépszerszám fedetlen fémrészeit is áram alá helyezi és a kezelő áramütését okozhatja.

f) **Amikor rippel, mindig használjon rip ütközőt vagy egy egyenes szélvezetőt.**

Ez javítja a vágás pontosságát és csökkenti a pengeszorulás esélyét.

g) **A pengéket mindig megfelelő méretű és alakú (gyémánt vagy kerek) felfogó furattal használja.**

A fűrész szerelő hardverének nem megfelelő pengék a középponton kívülré fognak futni, ami az irányítás elvesztését okozza.

h) **Soha ne használjon megrongálódott vagy hibás fűrészlap alátétet vagy csavart.**

A penge alátéteket és csavarokat kifejezetten a fűrészhez tervezett, az optimális teljesítmény és az üzemeltetés biztonsága érdekében.

Visszarúgás okai és a kapcsolódó figyelmeztetések

- a visszarúgás a beszorult, elakadt vagy rosszul illesztett fűrészlap hirtelen reakciója, ami a kontrollálatlan fűrész fel- és kiemelkedését okozza a munkadarabból a kezelő felé;

- amikor a penge beszorul vagy elakad a bevágás bezáródása miatt, a penge megakad, és a motor reakciója a készüléket gyorsan a kezelő felé hajtja;

- ha a vágásban a penge megcsaavarodik vagy elcsúszik a vágásban, a fogak, a penge hátsó szélén lévő fogak a beagyazódhatnak a fa felső felületébe azt eredményezve, hogy a penge kiugrik a bevágásból és a kezelő rándul.

A visszarúgás a fűrész helytelen használatából és/vagy a helytelen munkamódszerek és feltételek alkalmazásából adódik, és az optimális megfelelő óvintézkedések betartásával elkerülhető.

Magyar

- a) **Tartsa a fűrészrt erősen és helyezze úgy a karját, hogy ellenálljon visszarúgási erőknek. Helyezze a testét a penge bármelyik oldalára, de ne egy vonalban a pengével.**
Visszarúgás esetén a fűrész hátrafelé ugorhat, de a visszarúgási erőket a kezelő megfelelő övintézkedésekkel kontrollálhatja.
- b) **Amikor a penge beszorul, vagy bármilyen okból megszakítja a vágást, engedje el a ravaszt, és tartsa a fűrészrt mozdulatlanul az anyagban, amíg a penge teljesen leáll.**
Soha ne próbálja eltávolítani a fűrészrt munkadaraból vagy visszafelé húzni, amíg a penge mozgásban van, mert visszarúgás léphet fel. Figyelje meg a penge-elakadás okát és tegyen korrekciós lépéseket annak megelőzésére.
- c) **Amikor újraindítja a fűrészrt a munkadarabban, helyezze a pengét a bevágás közepéhez úgy, hogy a fogak ne érjenek bele az anyagba.**
Ha a penge elakad, újraindításkor felemelkedhet vagy visszarúghat a munkadarabtól.
- d) **Nagyobb paneleket támasszon meg a penge becsípődési és visszarúgási kockázatának minimalizálása érdekében.**
A nagyobb panelek hajlamosak elhajlani a saját súlyuknál fogva. A támasztékokat a panel alatt, mindkét oldalon kell elhelyezni, a vágási vonalhoz és a panel széléhez közel.
- e) **Ne használjon életlen vagy sérült fűrészlapot.**
Életlen vagy hibásan beállított penge keskeny bevágást hoz létre, ami túlzott sűrűdéshez, a penge elakadásához és visszarúgásához vezet.
- f) **A penge mélység karja legyen szoros és biztosított a vágás megkezdése előtt.**
Ha a penge beállítást a vágás során elcsúszik, az elakadást és visszarúgást okozhat.
- g) **Különös óvatossággal kell eljárni ha a fűrészrt meglévő falon, vagy más be nem látható területen használja.**
A kiálló penge belevághat tárgyakra, ami visszarúgást okozhat.

Alsó védőburkolat funkció

- a) **Minden használat előtt ellenőrizze az alsó védőburkolatot, hogy tökéletesen zár-e. Ne használja a fűrészrt, ha az alsó védőburkolat nem mozog szabadon és nem zár azonnal. Soha ne rögzítse vagy kötözze ki az alsó védőburkolatot nyitott helyzetben.**
Ha a fűrészrt véletlenül leejti, az alsó védőburkolat elhajolhat.
Emelje fel az alsó védőburkolatot a visszahúzó karral, és győződjön meg arról, hogy szabadon mozog, és nem érinti a pengét vagy bármely más részt, a vágás bármely szögében és mélységében.
- b) **Ellenőrizze az alsó védőburkolat rugójának működését. Amennyiben a védőburkolat, és a rugó nem működik megfelelően, akkor azokat használat előtt meg kell javítani.**
Az alsó védőburkolat sérült alkatrészek, gyantás lerakódás vagy felhalmozódott törmelék miatt nehézkesen működhet.
- c) **Az alsó védőburkolat kézzel csak olyan különleges vágások esetében húzható vissza, mint a „leszűrő vágás” és az „összetett vágás”.**
Emelje fel az alsó védőburkolatot a visszahúzó karral, és amint a penge behatol az anyagba, az alsó védőburkolat ki kell engedni.
Minden más fűrészelésnél az alsó védőburkolatnak automatikusan kell működnie.

- d) **Mindig ellenőrizze, hogy az alsó védőburkolat fed-e a pengét, mielőtt a fűrészrt a munkaasztalra vagy a padlóra helyezi.**
Egy védettlen, szabadon csúszkáló penge a fűrész hátrafelé mozdulását okozhatja, mindenbe belevágva, ami az útjába kerül.
Vegye figyelembe, hogy időbe telik, míg a penge megáll kapcsoló elengedése után.

TOVÁBBI BIZTONSÁGI FIGYELMEZTETÉSEK

1. Ne hagyja, hogy az újratölthető akkumulátor csatlakoztatására szolgáló nyílásba idegen anyag kerüljön.
2. Soha ne szerelje szét az újratölthető akkumulátort és a töltőt.
3. Soha ne zárja rövidre az újratölthető akkumulátort. Az akkumulátor rövidre zárása áramlökést, ezáltal túlmelegedést okoz. Ennek eredményeképpen az akkumulátor leéghet vagy károsodhat.
4. Ne dobja tűzbe az akkumulátort. Az akkumulátor felrobbanhat a tűzben.
5. Ha az egységet folyamatosan használja, az túlmelegedhet, és a motor és a kapcsoló károsodásához vezethet. Kérjük, körülbelül 15 percre hagyja azt használaton kívül.
6. Ne dugjon semmit a töltő szellőzésére szolgáló résekbe. Ha fém tárgyat vagy gyúlékony anyagot dug a töltő szellőzésére szolgáló résekbe, azzal elektromos áramütést okozhat, vagy a töltő megrongálódhat.
7. Az elhasznált akkumulátorok tönkreteszik a töltőt.
8. Ha az akkumulátor működési ideje az újratöltést követően túl rövidde válik a rendes használatához, akkor vigye vissza abba a boltba, ahol vásárolta. Ne dobja el a lemerült akkumulátort.
9. Üzemelés közben viseljen füldugót a hallásvédelemhez.
10. Csak a gépen feltüntetett pengediamétert használja.
11. Ne használjon sűrűlő dereket.
12. Ne használjon deformált vagy repedt fűrészlapot.
13. Ne használjon gyorsacélból készült fűrészlapot.
14. Ne használjon olyan fűrészlapot, amely nem felelnek meg az ebben a használati utasításban meghatározott jellemzőknek.
15. Ne állítsa meg a fűrészlapot a lemez oldalirányú nyomásával.
16. A pengét mindig tartsa élesen.
17. Győződjön meg arról, hogy az alsó védőburkolat simán és szabadon mozog.
18. Soha ne használja a körfűrészrt nyitott helyzetben rögzített alsó védőburkolattal.
19. Ügyeljen arra, hogy a védő rendszer visszahúzó mechanizmusa megfelelően működjön.
20. Soha ne használja a körfűrészrt felfelé vagy oldalra fordított fűrészpengével.
21. Győződjön meg arról, hogy az anyag, idegen anyagtól, mint például a szegektől, mentes.
22. A fűrészpenge 150 mm-es legyen.
23. Távolítsa el az akkumulátort bármely beállítási, szerviz vagy karbantartási művelet előtt.
24. Ügyeljen a fém visszarúgására.
Ez a körfűrész elektromos fékkel rendelkezik, ami akkor lép működésbe, amikor a kapcsolót felengedi. Mivel a fém működésekor a gép visszarúg, győződjön meg róla, hogy biztos kézzel fogja a készülék törzsét.
25. Ellenőrizze, hogy az áramforrás megfelel a termék adattábláján szereplő elektromos követelményeknek.
26. Győződjön meg arról, hogy a kapcsoló KI állásban van. Ha az akkumulátort úgy helyezi be a szerszámgépbe, hogy a kapcsoló BE állásban van, a szerszámgép azonnal működésbe lép, ami súlyos balesetet idézhet elő.

27. Kerülje az olyan állapotban történő vágást, amikor az alap nem érintkezik az anyaggal.
Amikor a penge beszorul, vagy bármilyen okból megszakítja a vágást, engedje el a ravaszt, és tartsa a fűrészt mozdulatlanul az anyagban, amíg a penge teljesen leáll. Soha ne próbálja eltávolítani a fűrészt munkadarabból vagy visszafelé húzni, amíg a penge mozgásban van, mert VISSZARÚGÁS léphet fel. Figyelje meg a penge-elakadás okát és tegyen korrekciós lépéseket annak megelőzésére.
28. Nagyobb paneleket támasszon meg a penge becsipődési és VISSZARÚGÁSI kockázatának minimalizálása érdekében. A nagyobb panelek könnyen elhajolhatnak a saját súlyuknál fogva (3. ábra). A támasztékokat a panel alatt, annak mindkét oldalán kell elhelyezni, a vágási vonalhoz és a panel széléhez közel, amint az az 2. ábrán látható.
A penge becsipődési és visszarágási kockázatának minimalizálása érdekében. Ha a vágási művelet miatt a fűrészt a munkadarabban kell várakoztatni, akkor a fűrészt a nagyobb darabban kell várakoztatni és a kisebb darab levágásra kerül.
29. Meglévő falak vagy egyéb nem látható területek vágásakor különös figyelemmel járjon el. A kiálló penge belevághat tárgyakra ami VISSZARÚGÁST okozhat. SOHA ne rakja a kezét vagy az ujjait a fűrészmögé (4. ábra). Ha visszarágás következett be, a fűrészt könnyen hátraugorhat a keze felett, ami súlyos sérülést okozhat.
30. **FIGYELMEZTETÉS:** Fontos, hogy megfelelően támassza alá a munkadarabot, és a fűrészt szilárdan fogja nehogy elveszítse az irányítást, mert az személyi sérülést okozhat. A 5. ábrán látható a fűrésztartásának tipikus módja.
31. Helyezze a fűrészt alapjának szélesebb részét a munkadarabnak arra a részére, amelyik szilárdan van rögzítve, és ne arra a részre, amelyik leeshet a vágás után. Például az 6. ábra bemutatja a tábla végének HELYES módon történő vágását, míg a 7. ábrán a HELYTELEN mód látható. Ha a munkadarab rövid vagy kicsi, rögzítse le.
NE PRÓBÁLJA A RÖVID DARABOKAT KÉZZEL TARTANI!
32. Soha ne próbálja meg a körfűrészt fejfelé felé felé satuba fogatva használni. Ez rendkívül veszélyes és súlyos balesethez vezethet (8. ábra).
33. Amennyiben a kar lazán marad, az nagyon veszélyes helyzetet eredményez. Mindig rögzítse alaposan. (9. ábra)
34. Vágási munka előtt határozza meg, milyen anyagot fog vágni. Ha a vágásra szánt anyag előre láthatóan veszélyes / mérgező port fog keletkezését okozza, ellenőrizze, hogy a porzsák vagy egyéb porleszívó rendszer szorosan csatlakoztatva van a por-kimenehez. Továbbá viseljen porvédő maszkot, ha rendelkezésre áll.
○ A fűrészelés megkezdése előtt ellenőrizze, hogy a penge elérte teljes sebességű fordulatszámot.
○ Ha a fűrészlappal megáll vagy rendellenes zajt hallat, azonnal kapcsolja ki a kapcsolót.
○ A körfűrészt használata a penge felfelé vagy oldalra fordított állapotában nagyon veszélyes. Az ilyen szokványostól eltérő alkalmazás elkerülendő.
○ Anyagok vágása közben mindig viseljen védőszemüveget.
○ Amikor befejezte a munkát, húzza ki az akkumulátort.
35. A penge csatlakoztatása után, ismételt ellenőrizze, hogy a rögzítő kar szilárdan rögzítve van az előírt helyzetben.
36. Ne nézzen közvetlenül a fényforrásba.
Ha folyamatosan a fényforrásba néz, a szeme megsérülhet.
37. Ne használja a terméket, ha a szerszám vagy az akkumulátor kivezetési (akkumulátor rögzítés) eldeformálódott.
Az akkumulátor szerszámra való helyezése rövidzárlatot idézhet elő, ami füstképződést vagy tüzet eredményezhet.
38. A szerszám csatlakozóit (elemtartó) tartsa távol a forgóasztól és a portól.
○ Használat előtt győződjön meg arról, hogy az érintkezők környékén nem halmozódott fel fémforgács és por.
○ Használat közben igyekezzen elkerülni, hogy a szerszámra kerül fémforgács és por az akkumulátorra hulljon.
○ Üzemeltetés felfüggesztésénél vagy használat után ne hagyja a szerszámot olyan területen, ahol ki lehet téve a leeső fémforgácsnak vagy pornak.
Ha így tesz, az rövidzárlatot idézhet elő, ami füstképződést vagy tüzet eredményezhet.
39. Mindig erősen tartsa a szerszámot, két kézzel a fogantyúkon. (18. ábra)
40. A szerszámot és az akkumulátort mindig -5°C és 40°C között használja.
41. Olyan fűrészlappot használjon, amely alkalmazható az összes vágási anyaghoz.
42. A fűrészlappot akkora kijelzett sebességgel használja, amely egyenlő vagy nagyobb a szerszámon megjelenő forgási sebességgel/nél.

A LÍTIUMION AKKUMULÁTORRAL KAPCSOLATOS FIGYELMEZTETÉS

Az élettartam meghosszabbítása érdekében a lítiumion akkumulátort védelmi funkcióval látták el, amely leállítja annak működését.

Az alább leírt 1–3. esetben a termék használatokor a motor akkor is leállhat, ha húzza a kapcsolót. Ez nem meghibásodást jelez, hanem a védelmi funkció eredménye.

1. Amikor az akkumulátor lemerül, a motor leáll.
Ilyen esetben haladéktalanul töltsen fel az akkumulátort.
2. A motor leállhat, ha az eszköz túlterhelt. Ez esetben engedje el a szerszám kapcsolóját, és hárítsa el a túlterhelés okát. Ezt követően a gépet ismét használhatja.
3. Ha az akkumulátor a túlterhelt munka alatt túlmelegszik, az akkumulátorból jövő áramellátás megszűnhet. Ebben az esetben hagyja abba az akkumulátor használatát, és hagyja lehűlni. Ezt követően a gépet ismét használhatja.

Kérjük, vegye figyelembe az alábbi figyelmeztetéseket és biztonsági tudnivalókat.

FIGYELMEZTETÉS

Az akkumulátor szivárgásának, felforrósodásának, a füstképződésének, illetve a robbanás vagy tűz keletkezésének megelőzése érdekében kérjük, tartsa be az alábbi óvintézkedéseket.

1. Ügyeljen rá, hogy fémforgács és por ne gyülemeljen fel az akkumulátoron.
- Munka közben ügyeljen rá, hogy fémforgács és por ne hulljon az akkumulátorra.
- Ügyeljen rá, hogy a munka közben az elektromos kéziszerszámra hulló fémforgács és por ne gyülemeljen fel az akkumulátoron.
- A használaton kívüli akkumulátort ne tárolja fémforgácsnak és pornak kitett helyen.
- Az akkumulátor eltávolítása előtt távolítsa el a ráakódott fémforgácsot és port, és ne tárolja fém alkatrészekkel együtt (csavarok, szögek stb.).
2. Ne szúrja át az akkumulátort hegyes tárggyal, például tüvel, ne üssön rá kalapáccsal, ne álljon rá, ne ejtse le, és ne tegye ki erős fizikai behatásnak.
3. Ne használjon láthatóan sérült vagy deformálódott akkumulátort.

Magyar

4. Ne használja az akkumulátort fordított polaritással.
5. Ne csatlakoztassa az akkumulátort közvetlenül az elektromos csatlakozójához vagy szivargyújtó-csatlakozóhoz.
6. Az akkumulátort kizárólag rendeltetése szerint használja.
7. Azonnal állítsa le az akkumulátor töltését, ha a töltés az előírt töltési idő után sem sikeres.
8. Ne tegye ki az akkumulátort magas hőmérsékletnek vagy nyomásnak. Ne helyezze az akkumulátort mikrohullámú sütőbe, szárítógépbe vagy nagynyomású tartályba.
9. Azonnal távolodjon el a tűztől, ha szivárgást vagy rendellenes szagot észlel.
10. Ne használja az akkumulátort erős statikus elektromosság közelében.
11. Azonnal vegye ki az akkumulátort a készülékből vagy a töltőből, és hagyja abba annak használatát, ha szivárgást, rendellenes szagot, felforrósodást, elszíneződést vagy deformációt, illetve bármilyen más rendellenességet észlel használat közben.
12. Ne merítse vízbe az akkumulátort, és ne hagyja, hogy folyadék kerüljön a belsejébe. Vezetékes folyadék – például víz – bejutása tüzet vagy robbanást okozhat. Tárolja az akkumulátort hűvös, száraz helyen, az éghető és gyúlékony anyagoktól távol. Kerülni kell a korrozív gázok légkörbe jutását.

FIGYELEM

1. Ha az akkumulátorból szivárgó sav a szemébe jut, semmiképpen ne dörzsölje, ehelyett öblítse ki folyó vízzel, és azonnal forduljon orvoshoz. Kezelés nélkül a folyadék látáskárosodást okozhat.
2. Ha a folyadék a bőrével vagy a ruházatával érintkezik, azonnal mossa le alaposan tiszta vízzel, például csapvízzel. A folyadék irritálhatja a bőrt.
3. Ne használja az akkumulátort, és vigye azt vissza a kereskedőhöz, ha az első alkalommal való használatkor rozsdásodást, rendellenes szagot, felforrósodást, elszíneződést, deformációt vagy egyéb rendellenességet észlel.

FIGYELMEZTETÉS

- Ha vezetéképes idegen anyag kerül a lítiumion akkumulátor terébe, rövidre zárhatja az akkumulátort, és tüzet okozhat. A lítiumion akkumulátor tárolásakor tartsa be az alábbi szabályokat.
- Ne tegyen vezetéképes hulladékot, szöveget és vezetékeket, pl. vas- vagy rézvezetékeket a tárolódobozba.
 - Az akkumulátort tegye a szerszámba, vagy tegye rá az akkumulátor tárolás esetén használt fedelét, amíg nem látja a szellőzőnyílást, így elkerülheti a rövidzárlatot.

LÍTIUM-ION AKKUMULÁTOR SZÁLLÍTÁSÁVAL KAPCSOLATOS SZEMPONTOK

Lítium-ion akkumulátor szállítása közben tartsa be a következő óvintézkedéseket.

FIGYELMEZTETÉS

Értesítse a szállítványozó céget arról, hogy a szállítmány lítium-ion akkumulátort tartalmaz. Adja meg nekik az akkumulátor teljesítményét, illetve a szállítmány szervezése során tartsa be a szállítmányozó utasításait.

- A 100 Wh kapacitást meghaladó lítium-ion akkumulátorok fuvarozási szempontból veszélyes árunak minősülnek, és különleges alkalmazási eljárásokat igényelnek.
- A külföldre történő szállításhoz meg kell felelnie a vonatkozó nemzetközi jogszabályoknak, illetve a célország szabályainak és előírásainak.
- Ha a BSL36B18 az elektromos kéziszerszámba van felszerelve, akkor a teljesítmény meghaladja a 100 Wh értéket, és az egység az áruszállítási osztályozás alapján veszélyes árunak minősül.

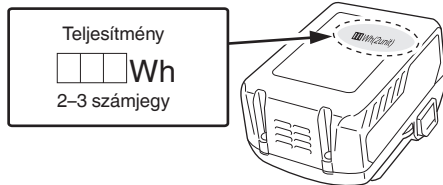

ELŐVIGYÁZATOSSÁG USB-ESZKÖZ CSATLAKOZTATÁSÁKOR (CSAK UC18YSL3 TÖLTŐVEL)

Ha váratlan hiba történik, a termékhez csatlakoztatott USB-eszközön található adatok megsérülhetnek és elveszhetnek. Mielőtt ezzel a termékkel használná, mindig készítsen biztonsági másolatot az USB-eszközön található adatokról. Vegye figyelembe, hogy vállalatunk nem vállal semmilyen felelősséget az USB-eszközökön tárolt adatok sérüléséért vagy elvesztéséért, sem pedig a csatlakoztatott eszköz esetleges károsodásáért.

FIGYELMEZTETÉS

- Használat előtt ellenőrizze, hogy a csatlakozó USB kábelnek van-e hibája, illetve sérült-e. Ha sérült USB kábelt használ, akkor füst vagy szikra keletkezhet.
- Ha a terméket nem használja, takarja le az USB bemenetet a gumifedéllel. Az USB aljzaton felgyülemelő por vagy szennyeződés füstöt vagy szikrát okozhat.









MEGJEGYZÉS

- Az USB-ről történő töltés néha szünetelhet.
- Amikor nem tölti az USB-eszközt, távolítsa el az USB-eszközt a töltőről. Ha nem így jár el, azzal nem csak csökkenti az USB-eszköz akkumulátorának élettartamát, de ez balesetekhez is vezethet.
- Lehetséges, hogy egyes USB eszközöket nem tud feltölteni, az eszköz típusától függően.







AZ EGYES RÉSZEK ELNEVEZÉSE (1.–25. ábra)

①	Kapcsoló
②	Kapcsoló rögzítő
③	Vágási mélység kar
④	Váltóműfedél
⑤	Alsó védőelem
⑥	Csavar
⑦	Alátét (B)
⑧	Fűrészpenge
⑨	Útmutató bemetszés az alapon
⑩	Alap
⑪	Zárkar
⑫	Vezető rögzítő szárnyas anyacsavar
⑬	LED-lámpa
⑭	Akkumulátor

15	Hatszögletű dugókulcs
16	Fogantyú
17	Vezető
18	Módváltó kapcsoló
19	Csendes mód jelzőlámpa
20	Akkumulátor szintjelzőjének kapcsolója
21	Akkumulátor szintjelző lámpa
22	Világítási mód kapcsoló
23	Megvilágítás mód jelző lámpa
24	Tisztító
25	Tömlő
26	Tömlőcsúcs
27	Tömlő tartozék part
28	Csatlakozó
29	Alátét (A)
30	Penge fedél
31	Porvédő
32	Gumisapka
33	Nyomógomb
34	Pordoboz
35	Jelölés a pordobozon
36	Segédfogantyú

	Bekapcsolás
	Kikapcsolás
	Vegye ki az akkumulátort
	Tiltott művelet
	Módváltó kapcsoló
	Világítási mód kapcsoló
	Mindig BE (2 perc után kikapcsol)
	Fény csak SW-BE
	Mindig KI
	Akkumulátor hátralévő töltöttsége jelzőjének kapcsolója

Akkumulátor

	Világít; Az akkumulátor töltöttségi szintje 75%.
	Világít; Az akkumulátor töltöttségi szintje 50%–75%.
	Világít; Az akkumulátor töltöttségi szintje 25%–50%.
	Világít; Az akkumulátor töltöttségi szintje kevesebb, mint 25%.
	Villog; Az akkumulátor hamarosan lemerül. A lehető leghamarabb töltsé újra az akkumulátort.
	Villog; A magas hőmérséklet miatt leállt a teljesítményleadás. Távolítsa el az akkumulátort a szerszámból, és várja meg, amíg teljesen lehűl.
	Villog; A kimenő teljesítmény hiba vagy üzemzavar miatt fel van függesztve. A probléma okozója valószínűleg az akkumulátor, ezért kérjük, vegye fel a kapcsolatot a forgalmazóval.

MEGJEGYZÉS

A LED lámpa automatikusan kikapcsol 2 perc után, hogy megakadályozza az akkumulátor lemerülését a bekapcsolva felejtett lámpa miatt.

SZABVÁNYOS KIEGÉSZÍTŐK





Az alapkészülék (1 készülék) mellett a csomag a 288. oldalon felsorolt kiegészítőket is tartalmazza.

A szabványos kiegészítők köre figyelmeztetés nélkül módosulhat.

SZIMBÓLUMOK

FIGYELMEZTETÉS

Az alábbiakban a géphez alkalmazott jelöléseket soroltuk fel. A gép használata előtt feltétlenül ismerkedjen meg ezekkel a jelölésekkel.

	CD3605DB: Akkus fémvágó fűrész
	A sérülések kockázatának csökkentése érdekében, a használatnak el kell olvasnia a használati útmutatót.
	Mindig viseljen védőszemüveget.
	Mindig viseljen hallásvédőt.
	Csak EU-országok számára Az elektromos szerszámokat ne dobja a háztartási szemétkébe! Az elektromos és elektronikus berendezések hulladékairól szóló 2012/19/EU irányelv és annak a nemzeti jogba való átültetése szerint az elhasznált elektromos szerszámokat külön kell gyűjteni, és egy környezetbarát újrafeldolgozó létesítménybe kell visszavinni.
V	Névleges feszültség
n ₀	Terhelés nélküli sebesség

ALKALMAZÁSI TERÜLETEK

	Pengék	Használati módok
Szabványos kiegészítők	Lágyacél anyagok vágásához*	<ul style="list-style-type: none"> ○ A különböző típusú lágyacél anyagok, például acél csövek, acél csatornák („C”, „L” szögek stb.) és alumínium szárnyak vágásához. Nem használható edzett acél anyagok vágásához.

* Lehetőség van alumínium vágására. Azonban, ha így tesz, akkor a penge élet olajozza be vágóolajjal.

A választható kiegészítők köre figyelemztetés nélkül módosulhat.

FIGYELEM

- Acél anyagok vágásakor ne csatlakoztassa tisztítóhoz.
- Írítse ki a fűrészlappal burkolatának belsejét, ha másik anyagot kezd vágni.
- Ne vágjon fémlemezket egymás után.

MŰSZAKI ADATOK

1. Szerszámgép

Modell	CD3605DB		
Feszültség	36 V		
Uresjárat fordulatszám	4200 min ⁻¹ (Teljesítmény üzemmód) 2600 min ⁻¹ (Csendes üzemmód)		
Kapacitás	Vágási mélység	90°	57,5 mm
Az eszköz számára elérhető akkumulátor*	Szabályozható feszültségű akkumulátor		
Súly**	3,0 kg (BSL36A18) 3,3 kg (BSL36B18)		

* A meglévő akkumulátortípusok (BSL3660/3620/3626, BSL18xx sorozat, stb.) nem használhatók ezzel az eszközzel.

** A 01/2014 EPTA-eljárás szerint

MEGJEGYZÉS

A HiKOKI folyamatos kutatási és fejlesztési programja következtében az itt szereplő műszaki adatok előzetes bejelentés nélkül változhatnak.

Elektronikus vezérlés

- Lányindítás
- Túlterhelés-védelem
Ez a védelmi funkció a motor túlterhelése vagy fordulatszámának működés közbeni jelentős csökkenése esetén kikapcsolja annak áramellátását. Ha aktiválva van a túlterhelés-védelmi funkció, a motor leállhat.
Ez esetben engedje el a szerszám kapcsolóját, és várja el a túlterhelés okát.
Ezt követően a gépet ismét használhatja.
- Túlmelegedés-védelem
Ez a védelmi funkció a motor működés közbeni túlmelegedések megszünteti annak áramellátását, és leállítja a szerszámgépet.
Ha aktiválva van a túlmelegedés-védelmi funkció, a motor leállhat.
Ez esetben engedje el a szerszám kapcsolóját, és néhány percig hagyja lehűlni a szerszámot.
Ezt követően a gépet ismét használhatja.
- Folyamatos nagy terhelés elleni védelem
Ez a védelmi funkció forgáscsökkenést eredményezhet, ha folyamatosan nagy terhelésnek teszik ki. Amennyiben a nagy terhelés továbbra is fennáll, a motor működése leállhat.

- Forgássebesség-átváltási funkció (teljesítmény üzemmód/csendes üzemmód)
(Teljesítmény üzemmód/csendes üzemmód váltási funkció)
A Módváltató kapcsoló minden egyes megnyomása megváltoztatja a működési módot. **(12. ábra)**
A csendes üzemmód csökkenti a motor maximális percnkénti fordulatszámát, lehetővé téve a kevesebb zajjal járó, hatékony munkát.
Csendes üzemmódban a csendes üzemmódot jelző lámpa világít.
Ha csendes üzemmódban a terhelés növekszik, a szerszám automatikusan átvált teljesítmény üzemmódra, majd a terhelés csökkenésekor visszavált csendes üzemmódba.
Teljesítmény üzemmódban a szerszám nem vált csendes üzemmódra még a terhelés csökkenésekor sem.

MEGJEGYZÉS

- Az üzemmódok váltásának engedélyezéséhez az akkumulátor behelyezése után húzza meg egyszer a kapcsolót.
- Ne tegye ki erős ütésnek a kapcsolópanelt, és ne törje el. Ez gondot okozhat.

2. Akkumulátor

Modell	BSL36A18	
Feszültség	36 V / 18 V (automatikus kapcsolás*)	
Akkumulátor kapacitása	2,5 Ah / 5,0 Ah (automatikus átváltás*)	
A rendelkezésre álló vezeték nélküli termékek**	Szabályozható feszültségű sorozat, 18 V-os termék	
Elérhető töltő	Csúsztható töltő lítium-ion akkumulátorokhoz	

* A szerszám automatikusan átkapcsol.

** A részleteket lásd az általános katalógusunkban.

TÖLTÉS

A szerszám gép használata előtt tölts fel az akkumulátort a következők szerint.

- Csatlakoztassa az akkumulátortöltő tápkábelét a dugaszolóaljzathoz.**
Amikor a töltő dugaszát egy aljzathoz csatlakoztatja, a töltéssjelző lámpa pirosan villog (1 másodpercenként).
- Helyezze az akkumulátort a töltőbe.**
Stabilan helyezze be az akkumulátort a töltőbe, amint az a **17. ábrán** (az 5. oldalon) látható.

3. Töltés

Ha akkumulátort helyez a töltőbe, a töltéssjelző lámpa kéken villog.
Amint az akkumulátor töltése befejeződött, a jelzőlámpa zölden világít. (lásd az **1. táblázatot**)
(1) A töltéssjelző lámpa jelzései
A töltéssjelző lámpa jelzéseit az akkumulátortöltő, illetve az akkumulátor állapotának megfelelően az **1. táblázat** tartalmazza.

1. táblázat

A töltéssjelző lámpa jelzései				
Töltéssjelző lámpa (VÖRÖS / KÉK / ZÖLD / LILA)	Töltés előtt	Villog (VÖRÖS)	Kigyullad 0,5 mp-ig. Nem világít 0,5 mp-ig. (Nem világít 0,5 mp-ig.)	Csatlakoztatva az áramforráshoz
	Töltés közben	Villog (KÉK)	Kigyullad 0,5 mp-ig. 1 másodpercig nem világít. (1 másodpercre kikapcsol)	Az akkumulátor kapacitása kevesebb, mint 50%
		Villog (KÉK)	Kigyullad 1 mp.-ig. Nem világít 0,5 mp-ig. (Nem világít 0,5 mp-ig.)	Az akkumulátor kapacitása kevesebb, mint 80%
		Világít (KÉK)	Folyamatosan világít	Az akkumulátor kapacitása több, mint 80%
	Töltés befejeződött	Világít (ZÖLD)	Folyamatosan világít (Folyamatos hangjelzés: kb. 6 másodpercig)	
	Túlmelegedési készenlet	Villog (VÖRÖS)	Kigyullad 0,3 mp-ig. Nem világít 0,3 mp-ig. (Nem világít 0,3 mp-ig.)	Az akkumulátor túlmelegedett. Nem lehet tölteni. (A töltés akkor kezdődik, amikor az akkumulátor lehűl)
	Nem lehetséges a töltés	Vibrál (LILA)	Kigyullad 0,1 mp.-ig. Elalszik 0,1 mp.-ig. (Nem világít 0,1 mp.-ig.) ■ ■ ■ ■ ■ ■ ■ ■ ■ ■ ■ ■ ■ ■ ■ ■ (Megszakított hangjelzés: kb. 2 másodpercig)	Az akkumulátor vagy az akkumulátortöltő meghibásodott

- (2) Az újratölthető akkumulátor hőmérséklete és töltési ideje
A hőmérsékleteket és töltési időt a **2. táblázatban** láthatja.

2. táblázat

Töltő		UC18YSL3					
Akkumulátor	Az akkumulátor típusa	Li-ion					
	Hőmérséklet, amelyen az akkumulátor újratölthető	0°C–50°C					
	Töltési feszültség	V	14,4		18		
	Töltési idő (20°C hőmérsékleten) kb.	.perc	BSL14xx sorozat		BSL18xx sorozat		Szabályozható feszültségű sorozat
			(4 cellás)	(8 cellás)	(5 cellás)	(10 cellás)	(10 cellás)
		BSL1415S : 15 BSL1415 : 15 BSL1415X : 15 BSL1420 : 20 BSL1425 : 25 BSL1430C : 30	BSL1430 : 20 BSL1440 : 26 BSL1450 : 32 BSL1460 : 38	BSL1815S : 15 BSL1815 : 15 BSL1815X : 15 BSL1820 : 20 BSL1820M : 20 BSL1825 : 25 BSL1830C : 30 BSL1850C : 32	BSL1830 : 20 BSL1840 : 26 BSL1850 : 32 BSL1860 : 38	BSL36A18 : 32 BSL36B18 : 52	
USB	Töltési feszültség	V	5				
	Töltési áramerősség	A	2				

MEGJEGYZÉS

A töltési idő a környezeti hőmérséklettől és az áramforrás feszültségétől függően változhat.

Magyar

- Húzza ki a töltő tápkábelét a konnektorból.
- Tartsa szilárdan kézben az akkumulátortöltőt, és húzza ki belőle az akkumulátort.

MEGJEGYZÉS

Ne felejtse el kivenni az akkumulátort a töltőből, és eltelni használat után.

Kisütés új akkumulátor esetén, stb.

Mivel az új és a hosszabb időn át nem használt akkumulátorokban a belső vegyi anyagok nem voltak aktíválva, az első és második használat során a rendelkezésre álló idő rövidebb lehet. Ez egy időszakos jelenség és a töltéshez szükséges normál időtartam beáll, miután az akkumulátor 2–3 alkalommal fel lett töltve.

Hogyan őrizze meg az akkumulátor élettartamát.

- Töltse fel az akkumulátort, mielőtt az teljesen lemerülne. Ha úgy érzi, hogy a szerszámgép ereje csökkenőben van, függessze fel a működtetést és töltse fel az akkumulátort. Ha a működtetést ilyekor tovább folytatja és lemeríti az akkumulátort, károsíthatja ezzel az akkumulátort és annak élettartamát csökkentheti.
- Kerülje a töltést magas környezeti hőmérsékleten. Egy újratölthető akkumulátor használat közben felmelegszik. Ha egy ilyen felmelegedett akkumulátort kívánna újratölteni közvetlenül használat után, annak belső vegyi anyaga megromolhat és ezzel rövidebbé válhat az élettartama. Hagyja lehűlni az akkumulátort és csak ezután töltse újra.

FIGYELEM

- Ha az akkumulátort felmelegedett állapotban tölti, például mert hosszú ideig olyan helyen hagyta, ahol közvetlen napfény érte, vagy mert nemrég használta az akkumulátort, a töltő töltésszelző lámpája 0,3 másodpercre felvillan, majd 0,3 másodpercre kialszik (nem világít 0,3 másodpercig). Ebben az esetben először hagyja lehűlni az akkumulátort, és csak ezután kezdje meg a töltést.
- Ha a töltésszelző lámpa villog (0,2 másodpercenként), ellenőrizze, hogy nincs-e idegen tárgy a töltő akkumulátorcsatlakozójában. Ha nem talál idegen tárgyat, lehetséges, hogy az akkumulátor vagy a töltő meghibásodott. Vigye el egy hivatalos szervizközpontba.
- Mivel a beépített mikroszámítógép körülbelül 3 másodperc alatt ismeri fel, hogy az UC18YSL3 töltővel töltött akkumulátort kivette, várjon legalább 3 másodpercet, mielőtt visszahelyezné, és folytatná a töltést. Ha az akkumulátort 3 másodpercen belül visszahelyezi, előfordulhat, hogy nem kerül megfelelően feltöltésre.

ÖSSZESZERELÉS ÉS HASZNÁLAT

Művelet	Ábra	Oldal
A vágási mélység beállítása	9	3
Vágási vonal	10	3
A kapcsoló használata	11	4
A módváltás funkció (*1)	12	4
Akkumulátor hátralévő töltöttségének jelzője	13	4
A LED lámpa használata	14	4
A vezető csatlakoztatása (külön megvásárolható)	15	4
Az akkumulátor kivétele és behelyezése	16	5
Töltés	17	5
Szerszám tartása	18	5
Csatlakoztatás tisztítóhoz (külön megvásárolható)	19	5
A penge leszerelése	20	6
A penge felszerelése (*2)	21	6
USB eszköz töltése a hálózati aljzatról	22-a	7
USB-eszköz és akkumulátor töltése az elektromos aljzatról	22-b	7
Hogyan kell feltölteni az USB eszközt	23	7
Az USB eszköz feltöltésének befejezésekor	24	7
A tartozékok kiválasztása	—	289

(*1) A módváltás funkció

A módváltó kapcsoló minden egyes megnyomásakor az üzemmód megváltozik.

Ha Csendes üzemmódot választott, a Csendes üzemmód jelző lámpa világítani kezd.

A csendes üzemmód csökkenti a motor maximális percnkénti fordulatszámát, lehetővé téve a kevesebb zajjal járó, hatékony munkát.

Amennyiben a terhelés megnő a motor Csendes üzemmódban való működtetése közben, automatikusan átvált Teljesítmény üzemmódra.

Továbbá, ha a teher újra visszacsökken, automatikusan visszavált Csendes üzemmódra.

Teljesítmény üzemmódban a védelmi funkció aktiválódik a fordulatszám csökkentése érdekében, amikor az egység folyamatosan nagy terhelés mellett üzemel.

Üzemmód	Terhelés nélküli sebesség
Teljesítmény	4200 min ⁻¹
Csendes	2600 min ⁻¹

MEGJEGYZÉS

- Az akkumulátort csak akkor váltja meg, amikor az akkumulátort behelyezi és a kapcsolót meghúzza egyszer.
- Az aktuális mód megmarad, még ha a kapcsolót be/kikapcsolja, vagy az akkumulátort eltávolítja/visszahelyezi is.

(*2)

A hegyes fűrészlap használata után a pordoboz átforrósodhat. Legyen óvatos a kezelés során.

LED LÁMPA FIGYELMEZTETŐ JELZÉSEK (26. ábra)

Ez a termék olyan funkciókkal rendelkezik, amelyeket azért terveztek, hogy megóvják magát a szerszámot és az akkumulátort is. Amikor a kapcsoló meg van húzva, és ha bármely védelmező funkció működésbe lép üzemeltetés közben, a LED lámpa villogni fog az **3. táblázat**-ban leírtak szerint. Ha bármelyik védelmező funkció működésbe lép, kövesse az alábbi utasításokat a javító intézkedések szerint.

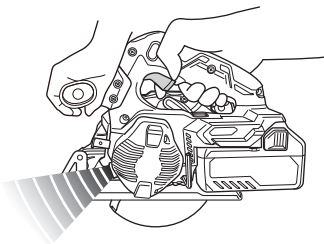

26. ábra

3. táblázat

Védelmi funkció	Túlmelegedés elleni védelem	Túlterhelés elleni védelem
Szerszám állapota	A motor működés közben leállt	A motor működés közben leállt
LED világítási állapot	0,5 másodperc ■ ■ ■	0,1 másodperc ■■■■■■■■■■■■■■■■■■■■
A kijelző lámpa világítási állapota	Erőteljes mód: Lámpa KI Néma üzemmód: Lámpa BE	Erőteljes mód: Lámpa KI Néma üzemmód: Lámpa BE
Ok	Motor magas hőmérsékleten	Motor túlterhelt
Ellenintézkedés	Hagyja a készüléket teljesen lehűlni. A LED villogásának kb. 10 másodperccel a kapcsoló kioldása után le kell kapcsolnia.	Távolítsa el a túlterhelés okát. A LED villogásának kb. 10 másodperccel a kapcsoló kioldása után le kell kapcsolnia.

FORGÁCS HULLADÉKBA HELYEZÉSE (25. ábra)

FIGYELMEZTETÉS

A forgácsok eltávolítása előtt győződjön meg róla, hogy a szerszám ki van kapcsolva, és az akkumulátor ki van véve.

MEGJEGYZÉS

- Közvetlenül az acél anyagok vágását követően a forgács és a pordoboz forró lehet. Ne érjen hozzá közvetlenül.
- A forgács hulladékba helyezésekor gondoskodjon róla, hogy ne kerülhessen forgács a szerszámtest motorrészébe vagy az akkumulátor rögzítésébe.
- A vágni kívánt anyag cseréje előtt ürítse ki a pordobozban található forgácsot.

FIGYELEM

- Ürítse ki a pordobozban található forgácsot mielőtt az a jelölés fölé érne.
 - Ennek elmulasztása esetén a porgyűjtés hatékonysága csökken. Ezen kívül a forgács hője a pordoboz eldeformálódását okozhatja.
- (1) Hajtsa a kampót a porvédő fedél alá, nyissa ki a porvédő fedelet, és ürítse ki a pordobozban található forgácsot.
 - (2) Zárja le a porvédő fedelet, és rögzítse a kampót.

KARBANTARTÁS ÉS ELLENŐRZÉS

1. A penge ellenőrzése

Mivel a tompa élű fűrész használata csökkenti a hatékonyságot és a motor meghibásodását is okozhatja, élezze meg vagy cserélje ki a szerszámot, amint kopást észlel.

2. A rögzítőcsavarok ellenőrzése

Rendszeresen ellenőrizze a rögzítőcsavarokat, és győződjön meg róla, hogy megfelelően feszek-e. Ha bármelyik csavar laza, azonnal húzza meg. Ennek elmulasztása komoly veszélyt jelenthet.

3. Motor egység karbantartása

A motor tekerelés fontos része ennek az eszköznek. Óvja a károsodástól és ügyeljen arra, hogy ne érintkezzen a tisztító olajjal vagy vízzel. Por vagy részecske felhalmozódása a motor károsodásához vezethet.

4. Az alsó védőelem ellenőrzése és karbantartása

Mindig győződjön meg róla, hogy az alsó védőelem egyenesen halad. Hibás működés esetén azonnal javítsa az alsó védőelemet.

5. A terminálok (szerszám és akkumulátor) ellenőrzése

Győződjön meg arról, hogy nincs felhalmozódva fémforgács és por az érintkezőkön. Alkalmanként ellenőrizze a működést megelőzően, közben és után.

FIGYELEM

Távolítson el minden fémforgács darabot vagy port, amely a csatlakozókon felgyülemlett. Ellenkező esetben a készülék meghibásodhat.

6. A készülék külső tisztítása

Ha a szerszám gép szennyeződött, törölje le puha, száraz ronggyal vagy benedvesített, szappanos ronggyal. Ne használjon klóros oldószereket, benzint vagy festékkihígítót, mivel ezek szétmarhatják a műanyagot.

7. Tárolás

A szerszámgépet és az akkumulátort olyan helyen tárolja, ahol a hőmérséklet alacsonyabb 40°C-nál, valamint tartsa távol gyermekektől.

MEGJEGYZÉS

Lítiumion akkumulátorok tárolása.

Tárolás előtt győződjön meg róla, hogy a lítiumion akkumulátor teljesen fel van töltve.

Ha hosszú időn át, (három, vagy több hónap) alacsony töltéssel tárolja az akkumulátorokat, akkor csökkenhet a teljesítményük, ezáltal jelentősen csökken a használati idejük, és alkalmatlanná válhatnak a töltés megtartására. Az akkumulátor jelentősen lecsökkent használati ideje azonban visszaállítható, ha kettő-öt alkalommal feltölti, majd lemeríti az akkumulátort.

Ha az akkumulátor rendkívül hamar lemerül a folyamatos töltés és használat ellenére, akkor tekintse használhatatlannak, és vegyen újat.

FIGYELEM

A kéziszerszámok üzemeltetése és karbantartása során be kell tartani az adott országban érvényes biztonsági előírásokat és szabványokat.

Fontos megjegyzés a HiKOKI vezeték nélküli elektromos szerszámok akkumulátoraihoz

Minden esetben eredeti akkumulátort használjon. Ha nem általunk gyártott akkumulátort használ, vagy ha szétszereli és átalakítja az akkumulátort (mint pl. szétszerelés és cellák vagy más belső alkatrészecskék cseréje), nem garantálható a vezeték nélküli elektromos szerszámok biztonsága és teljesítménye.

GARANCIA

A HiKOKI Power Tools szerszámokra a törvény által előírt országos előírásoknak megfelelő garanciát vállalunk. A garancia nem vonatkozik a helytelen vagy nem rendeltetésszerű használatból, továbbá a normál mértékűnek számító elhasználódásból, kopásból származó meghibásodásokra, károokra. Reklamáció esetén kérjük, küldje el a – nem szétszerelt – szerszámot a kezelési útmutató végén található GARANCIA BIZONYLATTAL együtt a hivatalos HiKOKI szervizközpontba.

A környezeti zajra és vibrációra vonatkozó információk

A mért értékek az EN62841 szabványnak megfelelően kerültek meghatározásra és az ISO 4871 alapján kerülnek közzétételre.

Mért A-hangteljesítményszint: 112 dB (A)

Mért A-hangnyomásszint: 101 dB (A)

Bizonytalanság K: 3 dB (A).

Viseljen hallásvédő eszközt.

EN62841 szerint meghatározott rezgési összértékek (háromtengelyű vektorösszeg).

Vágási fény:

Rezgéskibocsátás értéke: $a_h = 1,9 \text{ m/s}^2$

Bizonytalanság: K = 1,5 m/s^2

A közölt rezgési összérték és a közölt zajkibocsátási érték mérése a szabványos vizsgálati eljárással megegyezően történt, és használható a szerszámok összehasonlítására. Ugyancsak használható a kibocsátás előzetes megbecslésére.

FIGYELMEZTETÉS

- Az elektromos kéziszerszám tényleges használat során tapasztalt rezgése és zajkibocsátása eltérhet a közölt értéktől a szerszám használati módjának függvényében, különös tekintettel a megmunkált munkadarab típusára; és
- Léptessen életbe a szerszámgép kezelőjét védő intézkedéseket a használat tényleges körülményei között becsült expozíció alapján (a használati ciklus minden elemét figyelembe véve, a bekapcsolt állapot mellett például azt az időt is, amikor a szerszám kikapcsolt állapotban van, vagy amikor üresjárásban működik).

MEGJEGYZÉS

A HiKOKI folyamatos kutatási és fejlesztési programja következtében az itt szereplő műszaki adatok előzetes bejelentés nélkül változhatnak.

HIBAELHÁRÍTÁS

Amennyiben a gép nem működik megfelelően, a lenti táblázat segítségével vizsgálja meg a gépet. Amennyiben ez nem oldja meg a problémát, lépjen kapcsolatba a forgalmazóval vagy a HiKOKI Szervizközpontjához.

1. Szerszámgép

Probléma	Lehetséges ok	Elhárítás
A szerszám nem működik	Az akkumulátor lemerült	Töltse fel az akkumulátort.
	Az akkumulátor nincs teljesen behelyezve.	Az akkumulátort nyomja be, amíg kattantást nem hall.
A szerszám hirtelen leállt	Motor túlterhelt	Szabaduljon meg a túlterhelést okozó problémától.
	A túlterhelés elleni védelem be van kapcsolva.	
	Az akkumulátor túlmelegedett.	Hagyja az akkumulátort kihűlni.
Hirtelen megállt	A motor folyamatosan túl volt terhelve.	Lásd a „LED LÁMPA FIGYELMEZTETŐ JELZÉSEK” című részt.
A motor sebessége a működés alatt csökkent	A motor folyamatosan túl volt terhelve.	Lásd a „LED LÁMPA FIGYELMEZTETŐ JELZÉSEK” című részt.
Nem vág jól	A fűrészlap elhasználódott vagy hiányoznak fogak.	Cserélje ki egy új fűrészpengére.
	A csavar laza.	Erősen húzza meg a csavart.
	A fűrészlapot hátrafelé kell behelyezni.	Helyezze be a pengét a megfelelő irányba.
A kapcsolót nem lehet meghúzni	A kapcsoló zár nincs eléggé betolva.	Nyomja be teljesen a kapcsoló zárat.
Fűrészpor mentesítés gyenge	Fűrészpor felhalmozódott a fűrészborításban.	Távolítsa el a fűrészport a fűrészborítás belsejéből.
Az akkumulátort nem lehet behelyezni	Az eszközhoz meghatározott típusú akkumulátortól eltérő típusú akkumulátor behelyezése.	Szabályozható feszültségű akkumulátort helyezzen be.

Magyar

2. Töltő

Probléma	Lehetséges ok	Elhárítás
A töltést jelző lámpa gyorsan, lila színben villog, és az akkumulátor töltése nem indul el.	Az akkumulátort nem helyezték be teljesen.	Nyomja be erősen az akkumulátort.
	Idegen tárgy van az akkumulátor pólusain vagy az akkumulátor csatlakoztatásánál.	Távolítsa el az idegen tárgyat.
A töltést jelző lámpa vörösén villog, és az akkumulátor töltése nem indul el.	Az akkumulátort nem helyezték be teljesen.	Nyomja be erősen az akkumulátort.
	Az akkumulátor túlmelegedett.	Ha nyugalomban hagyják, akkor a hőmérséklet csökkenésekor az akkumulátor automatikusan elkezd tölteni, de ez lecsökkentheti az akkumulátor élettartamát. A feltöltése előtt az akkumulátort javasolt egy jól szellőző, közvetlen napsütéstől mentes helyen lehűteni.
Az akkumulátor használati ideje rövid, bár az akkumulátort teljesen feltöltötték.	Az akkumulátor élettartama véget ért.	Cserélje ki egy újra az akkumulátort.
Az akkumulátor töltése hosszú ideig tart.	Az akkumulátor, a töltőberendezés vagy a környezet hőmérséklete nagyon alacsony.	Töltse beltérben vagy más meleg helyen az akkumulátort.
	A töltőberendezés szellőzőnyílásai eltömődtek, amely a belső alkatrészek túlhevülését eredményezi.	Kerülje el a töltőnyílások eltömődését.
	A hűtőventilátor nem jár.	A javítás érdekében vegye fel a kapcsolatot egy HiKOKI márkaszervizzel.
Az USB bekapcsolást jelző lámpa ki van kapcsolva, és az USB eszköz nem tölt.	Az akkumulátor kapacitása lecsökkent.	Cserélje ki az akkumulátort egy megfelelő kapacitásúra.
		Dugja be a töltőberendezés csatlakozóját egy elektromos aljzatba.
Az USB bekapcsolást jelző lámpa nem kapcsol ki még azt követően sem, hogy az USB eszköz befejezte a töltést.	Az USB bekapcsolást jelző lámpa zöld színben világítva jelzi, hogy lehetséges az USB csatlakozón keresztüli töltés.	Ez nem egy meghibásodás.
Nem egyértelmű az USB eszköz töltöttsége állapota vagy hogy a töltés befejeződött-e.	Az USB bekapcsolást jelző lámpa nem kapcsol ki még a töltés befejeződését követően sem.	A töltöttségi állapotának ellenőrzéséhez vizsgálja meg, hogy az USB eszköz tölt-e.
Egy USB eszköz töltése félúton megáll.	A töltőberendezést akkor csatlakoztatták egy elektromos aljzatba, miközben az USB eszköz az akkumulátort tápegységnek használva töltődött.	Ez nem egy meghibásodás. A töltőberendezés körülbelül 5 másodpercre leállítja a töltést, amikor eltérést tapasztal az áramforrások között.
	Egy akkumulátort helyeztek be a töltőberendezésbe, miközben az USB eszköz az akkumulátort tápegységnek használva töltődött.	
Egy USB eszköz töltése félúton megállt, amikor az akkumulátort és az USB eszközt egyszerre töltötték.	Az akkumulátor teljesen feltöltődött.	Ez nem egy meghibásodás. A töltőberendezés körülbelül 5 másodpercre megszakítja a töltést, miközben ellenőrzi, hogy az akkumulátor sikeresen befejezte-e a töltést.
Egy USB eszköz töltése nem indul el, amikor az akkumulátort és az USB eszközt egyszerre töltik.	Az akkumulátor fennmaradó kapacitása nagyon kicsi.	Ez nem egy meghibásodás. Amikor az akkumulátor kapacitása eléri egy bizonyos szintet, akkor az USB töltése automatikusan megkezdődik.

OBCENÁ BEZPEČNOSTNÍ VAROVÁNÍ TÝKAJÍCÍ SE BEZPEČNOSTI ELEKTRICKÉHO NÁŘADÍ

⚠ VAROVÁNÍ

Přečtete si všechna varování, pokyny, nákresy a specifikace dodané k tomuto nářadí.

Nedodržení kteréhokoli z následujících varování a pokynů může vést k úrazu elektrickým proudem, ke vzniku požáru nebo vážnému zranění.

Všechna varování a pokyny uschovejte pro budoucí použití.

Výrazem „elektrické nářadí“ ve všech dále uvedených varováních je myšleno jak elektrické nářadí napájené ze sítě (se šňůrou), tak i nářadí napájené z akumulátoru (bez šňůry).

1) Bezpečnost na pracovišti

a) Udržujte vaše pracoviště v čistotě a dobře osvětlené.

Nepořádek a tmavá místa na pracovišti bývají příčinou nehod.

b) Nepoužívejte elektrické nářadí v prostředí s nebezpečím výbuchu, kde se vyskytují hořlavé kapaliny, plyny nebo prach.

V elektrickém nářadí vznikají jiskry, které mohou zapálit prach nebo výpary.

c) Při používání elektrického nářadí zamezte přístupu dětí a dalších osob.

Budete-li vyrušováni, můžete ztratit kontrolu nad prováděnou činností.

2) Elektrická bezpečnost

a) Zástrčka pohyblivého přívodu elektrického nářadí musí odpovídat síťové zásuvce. Nikdy se nepokoušejte zástrčku jakkoli upravovat. S uzemněným elektrickým nářadím nikdy nepoužívejte žádné zásuvkové adaptéry.

Zástrčky, které nejsou znehodnoceny úpravami, a odpovídající zásuvky sniží nebezpečí úrazu elektrickým proudem.

b) Zabraňte kontaktu těla s uzemněnými povrchy, jako jsou trubky, radiátory, sporáky a lednice. Nebezpečí úrazu elektrickým proudem je větší, je-li vaše tělo uzemněno.

c) Nevystavujte elektrické nářadí dešti, vlhku nebo moku.

Voda, která vnikne do elektrického nářadí, zvýší nebezpečí úrazu elektrickým proudem.

d) Zacházejte správně s napájecí šňůrou. Nikdy nenoste a netahaňte elektrické nářadí za šňůru ani nevytrhávejte zástrčku ze zásuvky tahem za šňůru.

Chraňte napájecí šňůru před horkem, mastnotou, ostrými hranami a pohyblivými se částmi.

Poškozené nebo zamotané šňůry zvyšují nebezpečí úrazu elektrickým proudem.

e) Je-li elektrické nářadí používáno venku, používejte prodlužovací přívod vhodný pro venkovní použití.

Používání prodlužovacího přívodu pro venkovní použití snižuje nebezpečí úrazu elektrickým proudem.

f) Pokud je použití elektrického nářadí na vlhkém místě nevyhnutelné, použijte napájení s ochranným zařízením na zbytkový proud.

Použití zařízení na zbytkový proud snižuje riziko elektrického šoku.

3) Osobní bezpečnost

a) Při používání elektrického nářadí buďte pozorní, věnujte pozornost tomu, co právě děláte, soustředte se a střizlivě uvažujte.

Elektrické nářadí nepoužívejte, jste-li unaveni nebo pod vlivem drog, alkoholu nebo léků.

Chvilková nepozornost při používání elektrického nářadí může způsobit vážné zranění.

b) Používejte osobní ochranné prostředky. Vždy používejte ochranu očí.

Osobní ochranné prostředky, jako je respirátor, bezpečnostní obuv s protiskluzovou podrážkou, ochranná přilba nebo ochrana sluchu, používané v příslušných podmínkách snižují možnost zranění.

c) Zabraňte neúmyslnému spuštění. Před připojením ke zdroji napájení nebo akumulátorovému zdroji či před zvedáním nebo přenášením elektrického nářadí se ujistěte, že je spínač v poloze „vypnuto“.

Přenášení elektrického nářadí s prstem na spínači nebo zapojování zástrčky se zapnutým spínačem může být příčinou úrazu.

d) Před zapnutím elektrického nářadí odstraňte všechny seřizovací nástroje nebo klíče.

Seřizovací nástroj nebo klíč, který ponecháte připravený k rotující části elektrického nářadí, může způsobit zranění.

e) Pracujte jen tam, kam bezpečně dosáhnete. Vždy si udržujte stabilní postoj a rovnováhu.

Budete tak lépe ovládat elektrické nářadí v nepředvídaných situacích.

f) Oblékejte se vhodným způsobem. Nenoste volné oděvy ani šperky. Vlasy a oděv udržujte v dostačující vzdálenosti od pohyblivých se částí.

Volné oděvy, šperky nebo dlouhé vlasy mohou být vtaheny do pohyblivých se částí.

g) Pokud jsou k dispozici prostředky pro připojení zařízení k odsávání a sběru prachu, zajistěte, aby byla připojena a správně používána.

Použitím zařízení ke sběru prachu lze omezit nebezpečí způsobená vznikajícím prachem.

h) Nedovoľte, aby díky častému používání nástroje Vaši činnost ovládla rutina, abyste neusnuli na vavřínech a nezačali ignorovat zásady bezpečnosti pro tento přístroj.

Neopatrný postup může způsobit vážné zranění ve zlomku vteřiny.

4) Používání elektrického nářadí a péče o něj

a) Nepřetěžujte elektrické nářadí. Používejte vždy správné elektrické nářadí, které je určeno pro prováděnou práci.

Správné elektrické nářadí bude lépe a bezpečněji vykonávat práci, pro kterou bylo konstruováno.

b) Nepoužívejte elektrické nářadí, které nelze zapnout a vypnout spínačem.

Jakékoli elektrické nářadí, které nelze ovládat spínačem, je nebezpečné a musí být opraveno.

c) Před jakýmkoli seřizováním, před výměnou příslušenství nebo uskladněním elektrických nástrojů vždy nejprve odpojte zástrčku ze zdroje napájení nebo vyjměte baterie, pokud jsou vyjímatelné.

Tato preventivní bezpečnostní opatření snižují nebezpečí neúmyslného spuštění elektrického nářadí.

d) Nepoužívané elektrické nářadí skladujte mimo dosah dětí a nedovoľte osobám, které nebyly seznámeny s nářadím nebo s těmito pokyny, aby nářadí používaly.

Elektrické nářadí je v rukou nevyškolených uživatelů nebezpečné.

- e) Udržujte v pořádku elektrické nástroje a příslušenství. Kontrolujte správný vzájemný zákryt a připojení pohyblivých se částí, soustředte se na praskliny, zlomené součásti a jakékoli další okolnosti, které mohou ohrozit funkci elektrického nástroje. Je-li nářadí poškozeno, před dalším používáním zajistěte jeho opravu.

Mnoho nehod vzniká v důsledku nedostatečně udržovaných elektrických nářadím.

- f) Udržujte řezací nástroje ostré a čisté. Správně udržované a naostřené řezací nástroje se s menší pravděpodobností zachytí za materiál nebo se zablokují a práce s nimi se snáze kontroluje.
- g) Elektrické nářadí, příslušenství, vsazené části atd. používejte v souladu s těmito pokyny a takovým způsobem, jaký byl předepsán pro konkrétní elektrické nářadí, a to s ohledem na dané pracovní podmínky a druh prováděné práce. Používání elektrického nářadí k provádění jiných činností, než pro jaké bylo určeno, může vést k nebezpečným situacím.
- h) Udržujte rukojeti a povrchy pro uchopení suché, čisté a bez oleje a vazelíny. Kluzké rukojeti a uchopovací povrchy neumožňují bezpečnou manipulaci a ovládání nářadí v neočekávaných situacích.

5) Použití nářadí na baterie a péče o ně

- a) Dobíjejte pouze nabíječkou specifikovanou výrobcem.

Nabíječka, která je vhodná pro jeden typ akumulátorového zdroje, může v případě použití s jiným akumulátorovým zdrojem způsobit nebezpečí požáru.

- b) Elektrické nářadí používejte výhradně se specifikovanými akumulátorovými zdroji. Použitím jakéhokoli jiného akumulátorového zdroje může vzniknout nebezpečí zranění a požáru.

- c) Pokud akumulátorové zdroje nepoužíváte, udržujte je mimo ostatní kovové předměty, jako jsou kancelářské sponky, mince, klíče, hřebíky, šroubky či jiné drobné kovové předměty, které mohou způsobit přemostění kontaktů. Vzájemné zkratování pólů akumulátoru může způsobit popáleniny nebo požár.

- d) Při nevhodném zacházení může z akumulátoru vytékat kapalina; zabraňte kontaktu s ní. V případě náhodného kontaktu místo opláchněte vodou. Pokud kapalina vnikne do očí, vyhledejte lékařskou pomoc. Kapalina vytékající z akumulátoru může způsobit podráždění nebo popáleniny.

- e) Nepoužívejte akumulátorový zdroj nebo nástroj, který je poškozen nebo upraven. Poškozené nebo upravené akumulátory mohou vykazovat nepředvídatelné chování, které může vést k požáru, výbuchu nebo nebezpečí zranění.

- f) Nevystavujte akumulátorový zdroj ani nástroj ohni nebo nadměrné teplotě. Vystavení ohni nebo teplotě nad 130°C může způsobit výbuch.

- g) Dodržujte všechny pokyny pro nabíjení a nenabíjejte akumulátorový zdroj ani nástroj mimo rozsah teplot uvedených v pokynech. Nesprávný způsob nabíjení nebo nabíjení při teplotách mimo stanovený rozsah může poškodit akumulátor a zvýšit riziko požáru.

6) Servis

- a) Opravy vašeho elektrického nářadí svěřte kvalifikované osobě, která bude používat identické náhradní díly.

Tímto způsobem bude zajištěna stejnároveň bezpečnosti elektrického nářadí jako před opravou.

- b) Nikdy neopravujte poškozené akumulátory. Servis akumulátorových zdrojů by měl provádět pouze výrobce nebo autorizovaní poskytovatelé služeb.

PREVENTIVNÍ OPATŘENÍ

Nedovoďte přístup dětem a nemohoucím osobám.

Pokud nářadí nepoužíváte, měli byste je skladovat mimo dosah dětí a nemohoucích osob.

BEZPEČNOSTNÍ VAROVÁNÍ TÝKAJÍCÍ SE AKUMULÁTOROVÉ PILY NA ŘEZÁNÍ KOVŮ

Postupy při řezání

- a) **⚠ NEBEZPEČÍ: Dodržujte bezpečnou vzdálenost rukou od místa řezání a pilového listu.** Pokud obě ruce drží pilu, nemůže dojít k jejich pořezání pilovým listem.
- b) **Nesahejte pod zpracovávaný materiál.** Ochranný kryt vás nemůže ochránit před pilovým listem pod zpracovávaným materiálem.
- c) **Nastavte hloubku řezání podle tloušťky zpracovávaného materiálu.** Pod zpracovávaným materiálem by neměl být viditelný celý zub pilového listu.
- d) **Během řezání nikdy nedržte obráběný kus ve svých rukou nebo na noze. Zajistěte zpracovávaný materiál na stabilní podklad.** Práci je nezbytné provádět náležitým způsobem, aby se minimalizovalo ohrožení osoby, ohýbání pilového listu nebo aby nedošlo ke ztrátě kontroly nad nářadím.
- e) **Při provádění úkonů, během nichž může nástroj přijít do styku se skrytými vodiči, držte elektrické nářadí za odizolované uchopovací plochy.** Kontakt s vedením pod proudem může mít taktéž vliv na kovové části elektrického nářadí pod proudem a způsobit úraz elektrickým proudem.
- f) **Při podélném řezání vždy používejte pravítko pro podélné řezání nebo vedení průměrného pravítka.** Zvyšuje se tím přesnost řezání a snižuje se tím pravděpodobnost ohnutí pilového listu.
- g) **Vždy používejte pilové listy se správnou velikostí a tvarem (kosočtvercový nebo kruhový) upínacích otvorů.** Pilové kotouče, které velikostí neodpovídají upínacímu mechanismu pily, budou mít výstředný chod a mohou způsobit ztrátu vlády nad nástrojem.
- h) **Nikdy nepoužívejte poškozené nebo nesprávné podložky a šroub pilového listu.** Podložky a šroub pilového listu byly speciálně konstruovány pro váš typ pily pro dosažení optimální výkonnosti a bezpečnosti práce.

Příčiny zpětného rázu a příslušná varování

- zpětný ráz je náhlá reakce na sevření, zaseknutí nebo vybočení pilového listu, která způsobí nekontrolované zvednutí pily ze zpracovávaného materiálu směrem k obsluze;
- když je pilový list pevně sevřený nebo zaseknutý zavřením řezu, list uvažne a reakce motoru vrhne nářadí zpět směrem k obsluze;
- pokud se pilový list v řezu zkroutí nebo vybočí, zuby hřbetu pilového listu se mohou zařízovat do horní plochy dřeva, což má za následek vysunutí pilového listu z řezu a jeho odskočení zpět směrem k obsluze.

Zpětný ráz je důsledek chybného použití nebo nesprávných pracovních postupů nebo podmínek a lze se ho vyvarovat vhodnými níže uvedenými preventivními opatřeními.

a) **Pilu vždy držte pevně a umístěte své paže tak, aby odolaly silám zpětného rázu. Poloha vašeho těla musí být na jedné, nebo na druhé straně pilového listu, nikoli podél pilového listu.**

Zpětný ráz může způsobit, že pila odskočí zpět, ale obsluha může kontrolovat síly zpětného rázu, pokud jsou učiněna náležitá preventivní opatření.

b) **Když se pilový list ohýbá nebo když dojde z jakéhokoli důvodu k přerušení řezání, uvolněte vypínač a přidržeťte pilu bez pohybu v materiálu, dokud se pilový list zcela neuvěde do klidu.**

Když je pilový list v pohybu, nikdy se nepokoušejte vytáhnout pilu ze součásti nebo zatáhnout pilu dozadu, protože může dojít ke zpětnému rázu.

Zjistěte příčinu ohýbání pilového listu a proveďte nápravná opatření, aby se odstranila.

c) **Když pilu znovu spusťte ve zpracovávaném materiálu, vystředte pilový list v řezu tak, aby zuby pily nebyly zařiznuté v materiálu.**

Pokud se pilový list zablokuje, může se vysunout ze zpracovávaného materiálu nebo může dojít ke zpětnému rázu listu, jakmile se pila znovu uvede do chodu.

d) **Rozměrné desky podložte, aby se zmenšilo na nejnižší míru riziko sevrění pilového listu a jeho zpětného rázu.** Rozměrné desky mají tendenci se vlastní hmotností prohýbat. Podpěry je třeba umístit pod desku na obou stranách v blízkosti řezání a v blízkosti hrany desky.

e) **Nepoužívejte otupené nebo poškozené pilové listy.**

V důsledku tupých nebo nesprávným způsobem nastavených pilových listů vzniká úzký řez, což je příčinou nadměrného tření, ohýbání pilového listu a zpětného rázu.

f) **Páka hloubky pilového listu musí být před zahájením řezání utažená a zajištěná.**

Pokud se nastavení pilového listu při řezání posune, může to způsobit ohnutí nebo zpětný ráz.

g) **Zvýšená opatrnost je potřebná při řezu do stěn nebo jiných nepřehledných míst.**

Vyčnívající pilový list se může zařiznout do předmětů a způsobit zpětný ráz.

Funkce spodního ochranného krytu

a) **Před každým použitím zkontrolujte, zda je náležitě uzavřený spodní ochranný kryt. Neuvádějte pilu do provozu, jestliže se spodní ochranné kryty volně nepohybují a okamžitě neuzavírají. Nikdy nezajišťujte nebo nepřipojujte spodní ochranný kryt v otevřené poloze.**

Jestliže pilu nechytěně upustíte, může se spodní ochranný kryt ohnout.

Zvedněte spodní ochranný kryt pomocí zatahovací páčky a zajištěte, aby se kryt volně pohyboval a nedotýkal se pilového listu nebo jakékoli jiné části ve všech úhlech a hloubkách řezání.

b) **Zkontrolujte funkčnost pružiny spodního ochranného krytu. Pokud ochranný kryt a pružina nepracují správně, je třeba je před použitím opravit.** Spodní ochranný kryt může mít zpomalenou funkci v důsledku poškozených částí, lepkavých nečistot nebo vytvořených třísek.

c) **Spodní ochranný kryt je třeba zatáhnout ručně pouze pro speciální druhy řezání, jako například u „zapichovacích“ a „složitých“ řezů.**

Zvedněte spodní ochranný kryt pomocí zatahovací páčky, a jakmile pilový list vnikne do materiálu, spodní ochranný kryt uvolněte.

Pro všechna ostatní řezání musí spodní ochranný kryt pracovat automaticky.

d) **Vždy sledujte, zda spodní ochranný kryt zakrývá pilový list před umístěním pily na pracovní stůl nebo podlahu.**

Nechráněný pilový list dohánějící setrvačností způsobí, že pila se posunuje dozadu a řeže vše, co jí stojí v cestě. Zajistěte, aby se pilový list po uvolnění vypínače zastavil.

DALŠÍ BEZPEČNOSTNÍ VAROVÁNÍ

1. Nedovoľte, aby se do otvoru pro připojení akumulátoru dostaly cizí předměty nebo materiál.
2. Nikdy nerozebírejte dobíjecí akumulátor a nabíječku.
3. Nikdy nezkratujte dobíjecí akumulátor. Zkrat akumulátoru způsobí prudký nárůst elektrického proudu a přehřátí. To vede ke spálení nebo poškození akumulátoru.
4. Nevhazujte akumulátor do ohně. Akumulátor může v takovém případě explodovat.
5. Při nepřetržitém používání se může tento nástroj přehřát, což může vést k poškození motoru a spínače. Nechte ho na cca 15 minut odpočinout.
6. Do větracích otvorů v nabíječce nevklaďte žádné předměty. Kovové předměty nebo hořlavý materiál vložené do větracích otvorů nabíječky představuje nebezpečí úrazu elektrickým proudem a vyústí v poškození nabíječky.
7. Použití nepoužitelného akumulátoru může poškodit nabíječku.
8. Jakmile akumulátor dosáhne konce životnosti a není možné jej již více používat, odevzdejte jej do prodejny, ve které jste jej zakoupili. Nevyhazujte vybité akumulátory.
9. Během používání nástroje noste ochranné ucpávky uší.
10. Používejte výhradně průměr břitů specifikovaný na stroji.
11. Nepoužívejte brusný disk.
12. Nepoužívejte pilové kotouče, které jsou deformované nebo prasklé.
13. Nepoužívejte pilové kotouče vyrobené z rychlořezné oceli.
14. Nepoužívejte pilové kotouče, které nespĺňují parametry uvedené v těchto pokynech.
15. Nezastavujte pilové kotouče bočním tlakem na kotouč.
16. Pilové kotouče udržujte vždy naostřené.
17. Zajistěte, aby se spodní ochranný kryt pohyboval plynule a volně.
18. Nikdy nepoužívejte kotoučovou pilu, pokud je spodní ochranný kryt upevněn v otevřené poloze.
19. Ujistěte se, že zatahovací mechanismus ochranného systému řádně pracuje.
20. Nikdy nepracujte s kotoučovou pilou, pokud je pilový kotouč otočen nahoru nebo do boku.
21. Zajistěte, aby se v materiálu nenacházely žádné další předměty, například hřebíky.
22. Velikost pilových kotoučů má činit 150 mm.
23. Před prováděním jakýchkoli nastavení, servisem či údržbou vyjměte z nářadí akumulátor.
24. Dávejte pozor na zpětný ráz brzdy. Tato kotoučová pila je vybavena elektrickou brzdou, která se spustí, když uvolníte spínač. Jelikož dochází ke zpětnému rázu, když brzda funguje, ujistěte se, že držíte hlavní část bezpečně.
25. Zkontrolujte, zda používaný zdroj napětí splňuje požadavky uvedené na štítku výrobku.
26. Ujistěte se, že je spínač v poloze VYPNUTO (OFF). Pokud je akumulátor vložen do elektrického nářadí, jehož spínač se nachází v poloze ON (ZAPNUTO), elektrické nářadí se okamžitě spustí, což může způsobit vážný úraz.

27. Vyhybte se řezání za situace, kdy se základna zdvihla od materiálu.
Když se pilový list zachytává v materiálu nebo když z nějakého důvodu přerušíte řezání, uvolněte vypínač a přidržete pilu bez pohybu v materiálu, dokud se pilový list zcela nezastaví. Když je pilový list v pohybu, nikdy se nepokoušejte vytáhnout pilu z materiálu nebo ji přitáhnout dozadu, protože může dojít ke ZPĚTNÉMU RÁZU. Zjistěte příčinu ohybní pilového listu a proveďte nápravné opatření, aby se odstranila.
28. Rozměrné desky podložte, aby se zmenšilo na nejnižší míru riziko skřípnutí pilového listu a jeho ZPĚTNÉHO RÁZU. Rozměrné desky mají sklony se vlastní hmotností prohýbat (Obr. 3). Podpěry je třeba umístit pod desku na obou stranách v blízkosti linie řezu a v blízkosti hrany desky, jak je znázorněno na Obr. 2.
Aby se na nejnižší míru zmenšilo riziko skřípnutí pilového listu a jeho zpětného rázu. Pokud se při řezání nelze vyhnout spočinutí pilu plnou vahou na obrobku, je třeba, aby pila spočívala na větším kusu a odříznut byl menší kus.
29. Buďte zvláště opatrní při „prořezávání“ do již postavených stěn nebo jiných míst, kam nevidíte. Vyčnávající pilový list se může zařiznout do předmětů a způsobit ZPĚTNÝ RÁZ.
NIKDY nestrkejte ruce či prsty za pilu (Obr. 4). Pokud by došlo ke zpětnému rázu, pila by vám mohla snadno skočit přes ruku zpět a případně způsobit závažné poranění.
30. **VAROVÁNÍ:** Je důležité obrobek správně podepírat a držet pilu pevně, aby nedošlo ke ztrátě vlády nad nástrojem a následnému případnému zranění. Obr. 5 znázorňuje obvyklou oporu ruky na pile.
31. Umístěte širší část těla pily na pevně podepřenou část obrobku, a nikoli na část, která po dokončení řezu odpadne. Příklad na Obr. 6 znázorňuje SPRÁVNÝ způsob odřezávání okraje desky a na Obr. 7 NESPRÁVNÝ způsob. Pokud je obrobek krátký nebo malý, upněte jej svorkami.
NESNAŽTE SE DRŽET KRÁTKÉ KUSY RUKOU!
32. Nikdy se nepokoušejte řezat s kotoučovou pilou, když ji ve svěráku držíte vzhůru nohama. To je velmi nebezpečné a může to vést k vážným nehodám (Obr. 8).
33. Pokud by páčka zůstala nezajištěná, vznikla by tím velmi nebezpečná situace. Vždy ji pečlivě upněte. (Obr. 9)
34. Před řezáním zkontrolujte materiál, který budete řezat. Pokud očekáváte, že materiál bude vytvářet škodlivý/toxický prach, přesvědčte se, že sáček na prach nebo vhodný systém na odsávání prachu je pevně připojen k vývodu prachu.
Pokud máte k dispozici protiprachovou masku, použijte ji.
○ Před uvedením pily do chodu se přesvědčte, že pilový kotouč dosáhl maximálních otáček.
○ Pokud se při chodu pilový kotouč zastaví nebo se ozve neobvyklý zvuk, okamžitě vypnete vypínač (poloha OFF).
○ Práce s kotoučovou pilou, jejíž pilový kotouč je otočen nahoru nebo do boku, je velmi nebezpečná. Vyvarujte se tohoto neobvyklého způsobu použití.
○ Při řezání materiálu vždy používejte ochranné brýle.
○ Po dokončení práce vytáhněte baterii.
35. Po upevnění pilového kotouče se znovu ujistěte, že pojistná páčka je pevně zajištěná ve stanovené poloze.
36. Nedívejte se přímo do světla.
Pokud budou vaše oči soustavně vystaveny světlu, mohly by vás bolet.
37. Výrobek nepoužívejte, pokud jsou svorky nářadí nebo akumulátoru (upevnění akumulátoru) jakkoli zkriveny. Osazením akumulátoru by mohlo dojít ke zkratku a v jeho důsledku ke vznícení nebo k tvorbě kouře.
38. Dbejte na to, aby se na svorkách nářadí (upevnění akumulátoru) nevykyslovaly kovové částičky a prach.
○ Před použitím si ověřte, že se v prostoru svorek nenahromadily kovové částičky a prach.
○ Při používání se snažte zabránit tomu, aby kovové částičky nebo prach z nářadí pronikly na akumulátor.
○ Při pozastavení provozu nebo po použití nenechávejte nářadí v místech, kde by mohlo být vystaveno ze vzduchu se snázejícím kovovým částicám nebo prachu.
V opačném případě by mohlo dojít ke zkratku a v jeho důsledku ke vznícení nebo k tvorbě kouře.
39. Vždy držte nástroj pevně s oběma rukama na rukojetích. (Obr. 18)
40. Nástroj a akumulátor vždy používejte při teplotách mezi -5°C a 40°C.
41. Používejte pilový list, který vyhovuje všem různým druhům řezného materiálu.
42. Použijte pilový kotouč se zobrazenou rychlostí stejnou nebo vyšší než je řezná rychlost zobrazená na tomto nástroji.

UPOZORNĚNÍ K PRO LITHIUM-IONTOVÉ AKUMULÁTORY

Z důvodu prodloužení životnosti je lithium-iontový akumulátor vybaven ochrannou funkcí zastavení výkonu.

V případech 1 až 3 popsaných níže se může motor během používání tohoto výrobku zastavit, přestože držíte spínač. Nejedná se o závadu, ale o výsledek ochranné funkce.

1. Jakmile dojde k vybití zbývající kapacity akumulátoru, motor se zastaví.

V takovém případě akumulátor okamžitě dobijte.

2. Pokud je nářadí přetíženo, motor se může zastavit. V takovém případě uvolněte spínač nářadí a odstraňte příčinu přetížení. Potom můžete nářadí znovu používat.

3. Je-li akumulátor přehřátý a přetížený, může se pohon akumulátoru zastavit.

V takovém případě přestaňte akumulátor používat a nechte jej vychladnout. Potom můžete nářadí znovu používat.

Dále prosím dbejte následujících varování a upozornění.

VAROVÁNÍ

Abyste předešli případnému úniku kapaliny z akumulátoru, vzniku tepla, emisím kouře, výbuchu a vznícení, dbejte následujících pokynů.

1. Ujistěte se, že se na akumulátoru neusazují piliny a prach.

○ Během práce kontrolujte, že na akumulátor nepadají piliny a prach.

○ Ujistěte se, že se piliny a prach padající během práce na elektrické nářadí neusazují na akumulátoru.

○ Akumulátor, který nepoužíváte, neskladujte na místě vystaveném pilinám a prachu.

○ Před uskladněním akumulátoru odstraňte veškeré piliny a prach, který na něm může být usazený, a neskladujte ho společně s kovovými předměty (šroubky, hřebíky atd.).

2. Nepropíchněte akumulátor ostrým předmětem, například hřebíkem, nebouchejte do něj klavírem, nestoupejte na něj, neházejte jím ani jej nevystavujte silným otřesům.

3. Nepoužívejte viditelně poškozený či deformovaný akumulátor.

4. Nepoužívejte akumulátor obrácenou polaritou.

5. Nepřipojujte jej přímo k elektrické zástrčce ani k zásuvce cigaretového zapalovače v automobilu.

6. Nepoužívejte akumulátor k jinému než určenému účelu.

7. Pokud se nabíjení akumulátoru nedokončí, i když uvedená doba nabíjení uplynula, ihned zastavte další nabíjení.

8. Nevystavujte akumulátor působení vysokých teplot nebo vysokého tlaku, neumísťujte jej např. do mikrovlnné trouby, sušičky nebo vysokotlakého zásobníku.

9. V případě zjištění úniku nebo zápachu okamžitě zajistěte bezpečnou vzdálenost od ohně.
10. Nepoužívejte na místech se silnou statickou elektřinou.
11. V případě úniku kapaliny, zápachu, vznikajícího tepla, ztráty barvy, deformace nebo v případě jakékoli abnormality během používání, nabíjení nebo skladování okamžitě vyjměte akumulátor z přístroje či nabíječky a přestaňte jej používat.
12. Akumulátor nepotápějte ani nenechte vniknout dovnitř žádné tekutiny. Vniknutí vodivých kapalin, jako je voda, může způsobit poškození s následkem požáru nebo výbuchu. Akumulátor skladujte na chladném, suchém místě, stranou od vznětlivých a hořlavých předmětů. Je nutné se vyvarovat prostředí s žíravým plynem.

UPOZORNĚNÍ

1. Pokud se kapalina unikající z akumulátoru dostane do očí, netřete si je, dobře je vymyjte čistou vodou, například vodou z vodovodu, a ihned vyhledejte lékaře. Bez lékařského ošetření může kapalina způsobit problémy se zrakem.
2. Pokud se kapalina dostane do kontaktu s pokožkou či oděvem, ihned zasažená místa omyjte čistou vodou, například vodou z vodovodu. Kapalina může způsobit podráždění kůže.
3. Zjistíte-li při prvním použití, že na akumulátoru je rez, vzniká zápach, přehřátí, ztráta barvy, vidíte deformaci anebo jinou abnormalitu, nepoužívejte jej a vraťte jej dodavateli či prodejci.

VAROVÁNÍ

- Pokud se vodivé cizí těleso dostane do svorky lithium-iontového akumulátoru, akumulátor se může zkratovat a způsobit požár. Při skladování lithium-iontových akumulátorů se řiďte následujícími předpisy a řádně je dodržujte.
- Neumísťujte vodivé úlomky, hřebíky a vodiče, například železné a měděné dráty do krabice určené pro skladování.
 - Za účelem zabránění zkratu vložte akumulátor do nářadí nebo jej bezpečně uložte do krytu pro akumulátor tak, aby byly skryty ventilační otvory.

TÝKAJÍCÍ SE PŘEPRAVY LITHIUM-IONTOVÝCH BATERIÍ

Při přepravě lithium-iontové baterie se řiďte následujícími opatřeními.

VAROVÁNÍ

Uvědomte přepravní společnost, že balení obsahuje lithium-iontovou baterii, informujte společnost o jejím výkonu a postupujte podle instrukcí přepravní společnosti při domlouvání přepravy.

- Lithium-iontové baterie, jejichž výkon přesahuje 100 Wh, jsou považovány z hlediska přepravní klasifikace za nebezpečné zboží a budou vyžadovat zvláštní aplikační postupy.
- Pro přepravu do zahraničí musíte postupovat v souladu s mezinárodním právem, předpisy a nařízeními cílové země.
- Pokud je zařízení BSL36B18 nainstalováno v elektrickém nástroji, výkon přesáhne 100 Wh a jednotka bude klasifikována jako nebezpečné zboží pro klasifikaci nákladní dopravy.

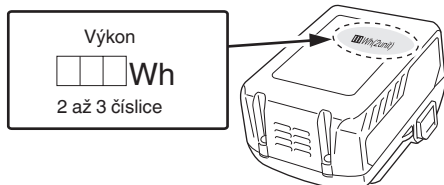

BEZPEČNOSTNÍ OPATŘENÍ TÝKAJÍCÍ SE PŘIPOJENÍ ZAŘÍZENÍ USB (Pouze s nabíječkou UC18YSL3)

Pokud se objeví nečekaný problém, může dojít k poškození či ztrátě dat na zařízení USB, které je připojené k tomuto produktu. Před použitím zařízení USB s tímto produktem si vždy zazálohujte všechna data, která se na zařízení nacházejí.

Berte prosím na vědomí, že naše společnost nenese žádnou odpovědnost za data uložená na zařízení USB, když dojde k jejich poškození nebo ztrátě, ani za jakoukoli škodu, ke které může dojít na připojeném zařízení.

VAROVÁNÍ

- Před použitím zkontrolujte propojovací USB kabel, zda není poškozený či nemá jinou závadu. Použití poškozeného či vadného USB kabelu může vést ke vzniku kouře nebo vznícení.
- Když výrobek nepoužíváte, zakryjte USB vstup gumovým krytem. Usazený prach atd. na USB vstupu může způsobit vznik kouře nebo vznícení.

POZNÁMKA

- USB nabíjení se může čas od času pozastavit.
- V době, kdy se USB zařízení nenabíjí, vytáhněte USB zařízení z nabíječky. Pokud tak nečiníte, může dojít nejen ke zkrácení životnosti baterie USB zařízení, ale rovněž i k nečekaným nehodám.
- V závislosti na jejich typu nemusí být možné nabíjet některá USB zařízení.

NÁZVY SOUČÁSTÍ (Obr. 1–Obr. 25)

①	Spínač
②	Zajištění spínače
③	Nastavovací páka hloubky řezání
④	Kryt převodovky
⑤	Spodní ochranný kryt
⑥	Šroub
⑦	Podložka (B)
⑧	Čepel pily
⑨	Vodící štěrbina na základně
⑩	Základna
⑪	Zajišťovací páka
⑫	Křídlová matice spony vodícího prvku
⑬	LED světlo
⑭	Akumulátor
⑮	Imbusový klíč
⑯	Držadlo
⑰	Vodící prvek
⑱	Volič režimu
⑲	Kontrolka tichého režimu
⑳	Spínač ukazatele míry nabití akumulátoru
㉑	Kontrolka stavu nabití baterie

22	Přepínač režimu osvětlení
23	Kontrolka režimu osvětlení
24	Vysavač
25	Hadice
26	Koncovka hadice
27	Připojovací otvor hadice
28	Kloub
29	Podložka (A)
30	Kryt pily
31	Kryt proti prachu
32	Gumová krytka
33	Tlačítko
34	Prachová kazeta
35	Značka na prachové krabici
36	Pomocné držadlo

	Přepínač režimu osvětlení
	Vždy zapnuto (vypne se po 2 minutách)
	Světlo pouze při zapnutém spínači
	Vždy vypnuto
	Spínač ukazatele zbývajících kapacity akumulátoru

Akumulátor

	Svíí; Zbývá více než 75% kapacity akumulátoru.
	Svíí; Zbývá 50%–75% kapacity akumulátoru.
	Svíí; Zbývá 25%–50% kapacity akumulátoru.
	Svíí; Zbývá méně než 25% kapacity akumulátoru.
	Bliká; Akumulátor je téměř vybitý. Dobijte akumulátor co nejdříve.
	Bliká; Příkon se přerušil z důvodu vysoké teploty. Vyměňte akumulátor z nářadí a nechte jej plně vychladnout.
	Bliká; Příkon se přerušil kvůli poruše nebo závadě. Potíž může tkvět v akumulátoru, proto se prosím obraťte na svého prodejce.

POZNÁMKA

Aby se předešlo spotřebě energie způsobené zapomenutím vypnout LED kontrolku, světlo se samo automaticky vypíná po 2 minutách.

STANDARDNÍ PŘÍSLUŠENSTVÍ

Obsah balení přístroje (1 přístroj) navíc obsahuje příslušenství uvedené na straně 288.

Standardní příslušenství podléhají změnám bez předchozího upozornění.

SYMBOLY

VAROVÁNÍ

Následující text obsahuje symboly, které jsou použity na zařízeních. Než začnete nářadí používat, ujistěte se, že rozumíte jejich významu.

	CD3605DB: Akumulátorová pila na řezání kovů
	Aby se snížilo riziko zranění, uživatel si musí přečíst návod k obsluze.
	Vždy používejte ochranu očí.
	Vždy používejte ochranu sluchu.
	Jen pro státy EU Elektrické nářadí nevyhazujte do komunálního odpadu! Podle evropské směrnice 2012/19/EU o nakládání s použitými elektrickými a elektronickými zařízeními a odpovídajících ustanovení právních předpisů jednotlivých zemí se použitá elektrická nářadí musí sbírat odděleně od ostatního odpadu a podrobit ekologicky šetrnému recyklování.
V	Jmenovité napětí
n ₀	Počet otáček při běhu naprázdno
I	ZAPNUTÍ
O	VYPNUTÍ
	Odpojte baterii
	Zakázaná akce
	Volič režimu

POUŽITÍ

	Čepele	Použití
Standardní příslušenství	Pro řezání měkkých ocelových materiálů*	<ul style="list-style-type: none"> ○ Pro řezání různých typů měkkých ocelových materiálů, jako jsou ocelové trubky, ocelové kanály (kanály „C“, úhly „L“ apod.) a hliníkové křídelní rámy. Nelze použít k řezání temperovaných ocelových materiálů.

* Je možné řezat hliník. Nicméně, pokud se tak chystáte učinit, aplikujte na ostří čepele řezací olej.

Volitelná příslušenství podléhají změnám bez předchozího upozornění.

UPOZORNĚNÍ

- Při řezání ocelových materiálů nepřipojujte k nástroji vysavač.
- Při výměně řezaných materiálů vyčistěte vnitřek krytu pily.
- Neřežte v jednom kuse bez přestávky kovové desky.

SPECIFIKACE

1. Elektrické nářadí

Model	CD3605DB		
Napětí	36 V		
Rychlost bez zatížení	4200 min ⁻¹ (Výkonný režim) 2600 min ⁻¹ (Tichý režim)		
Kapacita	Hloubka řezání	90°	57,5 mm
Akumulátor dostupný pro toto nářadí*	Vícevoltový akumulátor		
Váha**	3,0 kg (BSL36A18) 3,3 kg (BSL36B18)		

* Stávající akumulátory (BSL3660/3620/3626, BSL18xx série atd.) nelze u tohoto nářadí použít.

** Podle metody EPTA 01/2014

POZNÁMKA

Vlivem stále pokračujícího výzkumného a vývojového programu společnosti HiKOKI mohou zde uvedené parametry podléhat změnám bez předchozího upozornění.

Elektronické ovládání

- Měkký start
- Ochrana proti přetížení
Tato ochranná funkce odpojí napájení motoru v případě jeho přetížení či nápadného snížení rychlosti otáčení během provozu.
Pokud dojde ke spuštění funkce ochrany proti přetížení, motor se může zastavit.
V takovém případě uvolněte spínač nářadí a odstraňte příčinu přetížení.
Potom můžete nářadí znovu používat.
- Ochrana proti přehřátí
Tato ochranná funkce odpojí napájení motoru a zastaví elektrické nářadí v případě přehřátí motoru během provozu.
Pokud dojde ke spuštění funkce ochrany proti přehřátí, motor se může zastavit.
V takovém případě uvolněte spínač nářadí a nechte jej několik minut ochladit.
Potom můžete nářadí znovu používat.
- Ochrana proti nepřetržitě vysoké zátěži
V důsledku působení této ochranné funkce může při nepřetržitě vysoké zátěži dojít k poklesu otáček. Pokud vysoká zátěž nástroje trvá, může se motor zastavit.

- Funkce změny rychlosti otáčení (výkonný režim / tichý režim)
(Funkce spínače výkonného režimu / tichého režimu)
Každým stisknutím přepínače režimu se změní provozní režim. (**Obr. 12**)
Tichý režim snižuje nejvyšší otáčky motoru a umožňuje účinnou práci za nižšího hluku.
Kontrolka tichého režimu během jeho trvání svítí.
Pokud dojde během tichého režimu k nárůstu zátěže, nástroj se automaticky přepne do výkonného režimu a zpět do tichého se vrátí, až zátěž klesne.
Ve výkonném režimu nedojde k žádnému přepnutí do tichého režimu, ani když zátěž klesne.

POZNÁMKA

- Pro aktivaci změny režimu, zatáhněte za přepínač jednou po osazení baterie.
- Neudejte do panelu přepínače, ani jej nerozbijte. Mohlo by dojít k potíží.

2. Akumulátor

Model	BSL36A18
Napětí	36 V / 18 V (automatické přepínání*)
Kapacita akumulátoru	2,5 Ah / 5,0 Ah (automatické přepínání*)
Dostupné bezdrátové výrobky**	Vícevoltová série, výrobek 18 V
Dostupná nabíječka	Výsuvná nabíječka na lithium-iontové akumulátory

* Nářadí samotné se automaticky přepne.

** Podrobnosti naleznete v obecném katalogu.

NABÍJENÍ

Před použitím elektrického nářadí nabijte akumulátor dle níže uvedených pokynů.

1. **Připojte napájecí kabel nabíječky do elektrické sítě.**
Po připojení zástrčky nabíječky do zásuvky se červeně rozblíká kontrolka nabíjení (bude blikat v 1sekundových intervalech).
 2. **Vložte akumulátor do nabíječky.**
Akumulátor vložte pevně do nabíječky tak, jak je ukázáno na **Obr. 17** (na straně 5).
 3. **Nabíjení**
Při vložení baterie do nabíječky bude kontrolka nabíjení blikat modře.
Když je baterie zcela nabitá, kontrolka nabíjení se rozsvítí zeleně. (viz **Tabulka 1**)
- (1) Signalizace kontrolky nabíjení
Kontrolka nabíjení signalizuje stav nabíječky nebo nabíjecí baterie tak, jak je uvedeno v **Tabulce 1**.

Tabulka 1

Signalizace kontrolky nabíjení				
Kontrolka nabíjení (ČERVENÁ / MODRÁ / ZELENÁ / PURPurová)	Před nabíjením	Bliká (ČERVENÁ)	Svítlí 0,5 sekundy. Nesvítlí po dobu 0,5 sekundy. (vypne se na 0,5 sekundy)	Připojeno do zdroje napájení
	Během nabíjení	Bliká (MODRÁ)	Svítlí 0,5 sekundy. Nesvítlí po dobu 1 sekundy. (vypnutá po dobu 1 sekundy)	Kapacita baterie činí méně než 50%
		Bliká (MODRÁ)	Svítlí 1 sekundu. Nesvítlí po dobu 0,5 sekundy. (vypne se na 0,5 sekundy)	Kapacita baterie činí méně než 80%
		Svítlí (MODRÁ)	Stále svítí	Kapacita baterie činí více než 80%
	Nabíjení dokončeno	Svítlí (ZELENÁ)	Stále svítí (Nepřetržitý zvuk bzučáku: asi 6 sekund)	
	Pohotovostní režim při přehřátí	Bliká (ČERVENÁ)	Svítlí 0,3 sekundy. Nesvítlí po dobu 0,3 sekundy. (vypne se na 0,3 sekundy)	Akumulátor je přehřátý. Nelze nabíjet. (nabíjení bude zahájeno po vychladnutí akumulátoru)
	Nelze nabíjet	Bliká (PURPurová)	Svítlí 0,1 sekundy. Nesvítlí 0,1 sekundy. (vypne se na 0,1 sekundy) ■ ■ ■ ■ ■ ■ ■ ■ ■ ■ ■ ■ ■ ■ ■ ■ (Přerušovaný zvuk bzučáku: asi 2 sekundy)	Závada na akumulátoru nebo nabíječe

(2) Informace o teplotách a době nabíjení nabíjecí baterie
Teploty a doba nabíjení jsou uvedeny v **Tabulce 2**.

Tabulka 2

Nabíječka			UC18YSL3				
Akumulátor	Typ baterie	Li-ion					
	Rozmezí teplot pro nabíjení	0°C–50°C					
	Nabíjecí napětí	V	14,4		18		
	Doba nabíjení cca. (při 20°C)	min	Řada BSL14xx		Řada BSL18xx		Vícevoltová série
			(4 články)	(8 článků)	(5 článků)	(10 článků)	(10 článků)
		BSL1415S : 15 BSL1415 : 15 BSL1415X : 15 BSL1420 : 20 BSL1425 : 25 BSL1430C : 30	BSL1430 : 20 BSL1440 : 26 BSL1450 : 32 BSL1460 : 38	BSL1815S : 15 BSL1815 : 15 BSL1815X : 15 BSL1820 : 20 BSL1820M : 20 BSL1825 : 25 BSL1830C : 30 BSL1850C : 32	BSL1830 : 20 BSL1840 : 26 BSL1850 : 32 BSL1860 : 38	BSL36A18 : 32 BSL36B18 : 52	
USB	Nabíjecí napětí	V	5				
	Nabíjecí proud	A	2				

POZNÁMKA

Doba nabíjení se může měnit podle okolní teploty a napájecího napětí.

4. Odpojte napájecí kabel nabíječky ze sítě.
5. Pevně držte nabíječku a vytáhněte akumulátor.

POZNÁMKA

Ujistěte se, že jste po nabití vyjmuli akumulátor z nabíječky a poté jej uložte.

Ohledně vybití v případě nových akumulátorů, apod.

Při prvním a druhém použití může být elektrický výboj nízký, protože nejsou aktivovány vnitřní chemické látky nových akumulátorů a akumulátorů, které nebyly po delší dobu používány. Toto je dočasný stav a normální čas vyžadovaný k nabíjení se obnoví poté, co se akumulátor 2-3 krát dobije.

Jak zařídit delší výkon akumulátorů.

- Nabíjete akumulátory předtím, než se úplně vybijí. Pokud máte pocit, že se výkon nástroje snižuje, zastavte práci s nástrojem a dobijte akumulátor. Pokud budete pokračovat v používání nástroje a dojde k vybití elektrické energie, může dojít k poškození akumulátoru a zkrátí se jeho životnost.
- Vyvarujte se nabíjení při vysokých teplotách. Dobíjecí akumulátor bude po skončení provozu horký. Pokud je akumulátor dobit ihned po použití, zhorší se stav jeho vnitřních chemických látek a zkrátí se jeho životnost. Nechte akumulátor chvíli vychladnout a pak ho dobijte.

UPOZORNĚNÍ

- Pokud je baterie nabíjena zahřátá, protože byla po dlouhou dobu vystavena přímému slunečnímu záření nebo protože byla právě používána, kontrolka nabíjení na nabíječce se na 0,3 sekundy rozsvítí a zhasne na 0,3 sekundy (vypne se na 0,3 sekundy). V takovém případě nechte akumulátor nejprve vychladnout a poté zahajte nabíjení.
- Pokud kontrolka prudce bliká (v intervalech 0,2 sekundy), zkontrolujte, zda nejsou v konektoru baterie v nabíječce cizí předměty, a pokud ano, odstraňte je. Pokud uvnitř nejsou žádné cizí předměty, pravděpodobně se jedná o poruchu akumulátoru nebo nabíječky. Obratě se na autorizované servisní středisko.
- Protože vestavěnému mikropočítači trvá přibližně 3 sekundy, než potvrdí, že akumulátor nabíjený pomocí UC18YSL3 je vyjmutý, vyčkejte alespoň 3 sekundy, než jej vložíte zpět a budete pokračovat v nabíjení. Pokud akumulátor znovu vložíte během těchto 3 sekund, pravděpodobně se řádně nenabije.

Připojení k vysavači (prodává se samostatně)	19	5
Demontáž pilového ostří (*2)	20	6
Montáž pilového ostří	21	6
Nabíjení USB zařízení z elektrické zásuvky	22-a	7
Nabíjení USB zařízení a akumulátoru z elektrické zásuvky	22-b	7
Jak nabit US zařízení	23	7
Po dokončení nabíjení USB zařízení	24	7
Výběr příslušenství	—	289

(*1) Podrobnosti o funkci volby režimu
Při každém stisknutí voliče režimu se změní provozní režim.

Při volbě tichého režimu se rozsvítí jeho kontrolka. Tichý režim snižuje nejvyšší otáčky motoru a umožňuje účinnou práci za nižšího hluku.

Pokud se za chodu motoru v tichém režimu zátěž zvýší, automaticky přejde do výkonného režimu.

A pokud zátěž opět poklesne, automaticky se do tichého režimu vrátí.

V výkonném režimu se aktivuje funkce ochrany, aby se snížil počet otáček v momentě, kdy je zařízení nepřetržitě vystaveno vysoké zátěži.

Režim	Počet otáček při běhu naprázdno
Výkonný	4200 min ⁻¹
Tichý	2600 min ⁻¹

POZNÁMKA

- K přepnutí režimu dojde pouze po osazení baterie a jednom povytažení spínače.
- Aktuální režim zůstane zachován i při zapnutí/vypnutí spínače nebo při vyjmutí/opětovném vložení baterie.

(*2)

Po použití hrotu čepele pily může dojít k zahřátí prachové krabice. Buďte při manipulaci opatrní.

VAROVNÉ SIGNÁLY LED KONTROLKY (Obr. 26)

Tento produkt obsahuje funkce, které jsou navrženy, aby chránily samotný nástroj, ale také baterii. Zatímco je spínač povytažen, pokud jsou spuštěny jakékoli bezpečnostní funkce během provozu, LED kontrolka bude blikat dle popisu v **tabulce 3**. Pokud se spustí kterákoliv z bezpečnostních funkcí, pokračujte podle instrukcí popsanych v části o nápravných opatřeních.

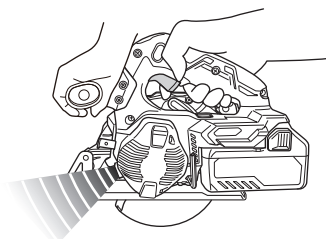



Obr. 26

MONTÁŽ A PROVOZ

Činnost	Obrázek	Strana
Úprava hloubky řezu	9	3
Řezací linka	10	3
Činnost spínače	11	4
Podrobnosti o funkci volby režimu (*1)	12	4
Ukazatel zbývající kapacity akumulátoru	13	4
Použití LED světla	14	4
Nasazení vodící lišty (prodává se samostatně)	15	4
Vyjmutí a vložení akumulátoru	16	5
Nabíjení	17	5
Držení nástroje	18	5

Tabulka 3

Ochranná funkce	Ochrana proti přehřátí	Ochrana proti přetížení
Stav nástroje	Motor se během provozu zastavil	Motor se během provozu zastavil
Stav LED kontrolky	0,5 sekund 	0,1 sekund 
Stav kontrolky na displeji	Režim výkonu: Nesvítil Tichý mód: Svítí	Režim výkonu: Nesvítil Tichý mód: Svítí
Příčina	Vysoká teplota motoru	Motor je přetížený
Protiopatření	Nechte jednotku zcela vychladnout. Po uvolnění spínače by blikající LED kontrolka měla zhasnout přibližně za 10 sekundy.	Odstraňte příčinu přetížení. Po uvolnění spínače by blikající LED kontrolka měla zhasnout přibližně za 10 sekundy.

LIKVIDACE TRÍSEK (Obr. 25)

VAROVÁNÍ

Při odstraňování třísek se ujistěte, že je nástroj vypnutý a že je baterie vyjmuta.

POZNÁMKA

- Bezprostředně po řezání ocelových materiálů mohou být třísky a prachová krabice horké. Nedotýkejte se jich rovnou.
- Při likvidaci třísek nedovolte, aby se třísky dostaly do motorové části těla nástroje nebo do držáku akumulátoru.
- Před výměnou řezaného materiálu odstraňte nahromaděné třísky z prachové krabice.

UPOZORNĚNÍ

- Zlikvidujte třísky nacházející se v prachové krabici dřívě, než jejich množství překročí vyznačenou hranici.
 - Pokud tak ne učiníte, sniží se účinnost odsávání prachu. Kromě toho může teplo z třísek způsobit deformaci prachové krabice.
- Stiskněte háček na spodní straně krytu proti prachu, otevřete kryt proti prachu a odstraňte třísky nacházející se v prachové krabici.
 - Zavřete kryt proti prachu a upevněte ho háčkem.

ÚDRŽBA A KONTROLA

1. Kontrola pilového kotouče

Protože tupý pilový kotouč snižuje efektivitu a může způsobit poruchy motoru, naostřete nebo vyměňte pilový kotouč, jakmile zjistíte, že je opotřebený.

2. Kontrola montážních šroubů

Pravidelně kontrolujte všechny montážní šrouby a zajistěte, aby byly řádně utaženy. Pokud jsou jakékoli šrouby uvolněné, okamžitě je dotáhněte. Pokud tak ne učiníte, vystavujete se vážnému nebezpečí.

3. Údržba motoru

Vinutí motoru je důležitou součástí tohoto nástroje. Chraňte jej před poškozením a dávejte pozor, aby nepřišlo do styku s čisticím olejem nebo s vodou. Nahromadění prachu nebo jiných částic v motoru může vést k jeho poškození.

4. Kontrola a údržba spodního ochranného krytu

Vždy se přesvědčte, že se spodní ochranný kryt pohybuje hladce. V případě jakékoli poruchy spodní ochranný kryt okamžitě opravte.

5. Kontrola svorek (nářadí i akumulátoru)

Zkontrolujte, že se na svorkách nenahromadily kovové částičky a prach. Příležitostně totéž kontrolujte před, během a po práci s nářadím.

UPOZORNĚNÍ

Odstraňte veškeré kovové částičky nebo prach, které se mohou nahromadit na svorkách. Pokud tak ne učiníte, může dojít k selhání.

6. Údržba povrchu

Pokud je přístroj znečištěný, otřete jej měkkým suchým hadříkem nebo hadříkem navlhčeným v mýdlové vodě. Nepoužívejte rozpouštědla s obsahem chlóru, benzín ani ředidlo, jelikož tyto látky rozpouštějí umělé hmoty.

7. Skladování

Elektrické nářadí a akumulátor skladujte na místě s teplotou nižší než 40°C a mimo dosah dětí.

POZNÁMKA

Skladování lithium-iontových akumulátorů.

Před uskladněním lithium-iontových akumulátorů zkontrolujte, zda jsou plně nabitě.

Dlouhodobější skladování (3 měsíce a déle) málo nabitých akumulátorů může způsobit snížení jejich výkonu, výrazně snížit dobu použití, případně může dojít ke ztrátě schopnosti akumulátoru držet zátěž.

Výrazně sníženou dobu použití však lze obnovit dvěma až pěti cykly opakovaného nabíjení a využití akumulátorů. Pokud je doba využití akumulátoru extrémně krátká, nehleďte na to, že jste jej opakovaně nabili a použili, zkontrolujte, zda není akumulátor nefunkční a zvažte pořízení nového akumulátoru.

UPOZORNĚNÍ

Při obsluze a údržbě elektrických zařízení musí být dodržovány bezpečnostní předpisy a normy platné v každé zemi, kde je výrobek používán.

Důležité upozornění týkající se akumulátoru pro elektrické akumulátorové nářadí společnosti HiKOKI

Používejte vždy jeden z námi určených originálních akumulátorů. Nemůžeme zaručit bezpečnost a výkonnost našeho elektrického akumulátorového nářadí, pokud jsou používány jiné, než námi určené akumulátory nebo pokud je akumulátor rozebrán a změněn (např. byl rozebrán a nahrazen článkem akumulátoru nebo jiných vnitřních částí).

ZÁRUKA

Ručíme za to, že elektrické nářadí HiKOKI splňuje zákonné/místně platné předpisy. Tato záruka nezahrnuje závady nebo poškození vzniklé v důsledku nesprávného použití, hrubého zacházení nebo normálního opotřebením. V případě reklamace zašlete prosím elektrické nářadí v nerozebraném stavu společně se ZÁRUČNÍM LISTEM připojeným na konci těchto pokynů do autorizovaného servisního střediska společnosti HiKOKI.

Informace o hluku a vibracích

Měřené hodnoty byly určeny podle EN62841 a deklarovány ve shodě s ISO 4871.

Změřená vážená hladina akustického výkonu A: 112 dB (A)

Změřená vážená hladina akustického tlaku A: 101 dB (A)

Nejistota K: 3 dB (A).

Používejte ochranu sluchu.

Celkové hodnoty vibrací (vektorový součet triax) stanovené dle normy EN62841.

Řezání kovu:

Hodnota vibračních emisí $a_h = 1,9 \text{ m/s}^2$

Nejistota K = 1,5 m/s²

Deklarovaná celková hodnota vibrací a deklarovaná hodnota hlukových emisí byly změřeny v souladu se standardním zkušebním postupem a lze je použít ke vzájemnému srovnávání jednotlivých nářadí.

Lze je rovněž použít k předběžnému posouzení expozice pracovníka jejich účinkům.

VAROVÁNÍ

- Vibrace a hlukové emise se mohou během skutečného používání elektrického nářadí lišit od deklarovaných celkových hodnot v závislosti na způsobech použití nářadí, zejména na druhu zpracovávaného obrobku; a
- Stanovte bezpečnostní opatření k ochraně obsluhy založená na odhadu vystavení vlivům v daných podmínkách použití (v úvahu je třeba vzít všechny části pracovního cyklu, například doby, kdy je nářadí vypnuté i kdy běží naprázdno před spuštěním).

POZNÁMKA

Vlivem stále pokračujícího výzkumného a vývojového programu společnosti HiKOKI mohou zde uvedené parametry podléhat změnám bez předchozího upozornění.

ODSTRAŇOVÁNÍ PORUCH

Zkontrolujte dle níže uvedené tabulky, zda přístroj nepracuje správně. Pokud se tím neodstraní problém, poraďte se svým odborníkem nebo autorizovaným servisním střediskem HiKOKI.

1. Elektrické nářadí

Příznak	Možná příčina	Náprava
Nástroj neběží	Baterie je vybitá	Nabijte baterii.
	Akumulátor není řádně osazen.	Tlačte akumulátor dovnitř, dokud neuslyšíte cvaknutí.
Nástroj se náhle zastavil	Motor je přetížený	Odstraňte příčinu nadměrného zatížení.
	Ochrana proti přetížení je v činnosti.	
	Baterie se přehřála.	Nechte baterii vychladnout.
Náhle se zastavil	Motor byl nepřetržitě přetížený.	Viz „VAROVNÉ SIGNÁLY LED KONTROLKY“.
Rychlost motoru během provozu poklesla	Motor byl nepřetržitě přetížený.	Viz „VAROVNÉ SIGNÁLY LED KONTROLKY“.
Přístroj neřeže správně	Pilový kotouč je opotřebovaný nebo mu chybí zuby.	Vyměňte pilový kotouč za nový.
	Šroub je uvolněný.	Pevně utáhněte šroub.
	Pilový kotouč je nainstalován obráceně.	Nainstalujte pilový kotouč ve správném směru.
Spínač nelze povytáhnout	Zajištění spínače není dostatečně zatlačeno.	Zcela zatlačte zajištění spínače.
Vyprazdňování pilin je nedostatečné	V krytu pily se nahromadily piliny.	Odstraňte piliny z vnitřku krytu pily.
Akumulátor nelze osadit	Pokoušíte se osadit jiný akumulátor, než je určený pro dané nářadí.	Vložte vícevoltový typ akumulátoru.

Čeština

2. Nabíječka

Příznak	Možná příčina	Náprava
Kontrolka nabíjení rychle purpurová bliká a nabíjení baterie se nezahájilo.	Baterie není zasunuta až na doraz.	Zasuňte baterii až nadoraz.
	Na kontaktech baterie nebo v místě jejího upevnění se nacházejí nečistoty.	Nečistoty odstraňte.
Kontrolka nabíjení červeně bliká a nabíjení baterie se nezahájilo.	Baterie není zasunuta až na doraz.	Zasuňte baterii až nadoraz.
	Baterie se přehřála.	Pokud nezasáhnete, baterie se po vychladnutí začne automaticky nabíjet, to může nicméně snížit její životnost. Před nabíjením doporučujeme nechat baterii vychladnout na dobře větraném místě mimo dosah přímého slunečního světla.
Doba využití baterie je krátká, ačkoli je plně nabitá.	Životnost baterie skončila.	Vyměňte baterii za novou.
Nabití baterie trvá dlouho.	Teplota baterie, nabíječky či okolního prostředí je velmi nízká.	Baterii nabíjejte v interiéru nebo v jiném teplejším prostředí.
	Větrací otvory nabíječky jsou zakryté, což způsobuje přehřátí jejích vnitřních součástí.	Nezakrývejte větrací otvory.
	Větráček chlazení neběží.	Obraťte se na servisní středisko autorizované společností HiKOKI s žádostí o opravu.
Kontrolka USB napájení zhasla a napájení USB zařízení přestalo.	Baterie se téměř vybila.	Vyměňte baterii za jinou, která není tolik vybitá.
		Zapojte zástrčku nabíječky do zásuvky elektrické sítě.
Kontrolka USB napájení nezhasne, ani když bylo nabíjení USB zařízení dokončeno.	Kontrolka USB napájení se rozsvítí zeleně, čímž oznamuje, že je USB napájení možné.	Nejedná se o závadu.
Není jasné, jaký je stav nabíjení USB zařízení, či zda se jeho nabíjení úspěšně dokončilo.	Kontrolka USB napájení ani po dokončení nabíjení nezhasne.	Prohlídkou nabíjeného USB zařízení se ujistíte o jeho aktuálním stavu nabíjení.
Nabíjení USB zařízení se v průběhu náhle přeruší.	Během nabíjení USB zařízení, kdy byla zdrojem energie baterie, došlo k připojení nabíječky do zásuvky elektrické sítě.	Nejedná se o závadu. Nabíječka přeruší USB nabíjení na dobu zhruba 5 sekund, během nichž rozpoznává různé zdroje napájení.
	Během nabíjení USB zařízení, kdy byla zdrojem energie zásuvky elektrické sítě, došlo k vložení baterie do nabíječky.	
Za současného nabíjení baterie a USB zařízení se náhle nabíjení USB zařízení přeruší.	Baterie se plně nabila.	Nejedná se o závadu. Nabíječka přeruší USB nabíjení na dobu zhruba 5 sekund, zatímco kontroluje, zda se baterie úspěšně plně nabila.
Za současného nabíjení baterie a USB zařízení se nabíjení USB zařízení nezahájí.	Zbývající kapacita baterie je velmi nízká.	Nejedná se o závadu. Když kapacita baterie dosáhne určité úrovně, zahájí se USB nabíjení automaticky.

GENEL ELEKTRİKLİ ALET GÜVENLİK UYARILARI

⚠ UYARI

Bu elektrikli aletle birlikte verilen tüm güvenlik uyarılarını, talimatları, şekilli açıklamaları ve teknik özelliklerini okuyun.

Aşağıda listelenen tüm talimatlara uyulmaması elektrik çarpmasına, yangına ve/veya ciddi yaralanmaya neden olabilir.

Bu kılavuzu gelecekte başvurmak üzere saklayın.

Uyarılarda kullanılan "elektrikli alet" terimi, şebeke elektrliğiyle çalışan (kablolu) veya pille çalışan (kablesiz) elektrikli aletinizi belirtir.

1) Çalışma alanının güvenliği

- Çalışma alanını iyi aydınlatılmış ve temiz tutun.**
Dağınık veya karanlık alanlar kazalara davetiye çıkarır.
- Elektrikli aletleri yanıcı sıvı, gaz veya toz gibi patlayıcı maddelerin bulunduğu ortamlarda çalıştırmayın.**
Elektrikli aletlerin çıkardığı kıvılcımlar toz veya gaz halindeki bu maddeleri ateşleyebilir.
- Bir elektrikli aletle çalışırken çocukları ve izleyicileri uzaklaştırın.**
Dikkatinizin dağılması kontrolü kaybetmenize neden olabilir.

2) Elektrik güvenliği

- Elektrikli aletin fişi elektrik prizine uygun olmalıdır.**
Fiş üzerinde herhangi bir değişiklik yapmayın.
Topraklanmış elektrikli aletlerle herhangi bir adaptör kullanmayın.
Fişlerde değişiklik yapılmaması ve uygun prizlerde kullanılması elektrik çarpması riskini azaltacaktır.
- Borular, radyatörler, fırınlar ve buzdolapları gibi topraklanmış yüzeylerle gövde temasından kaçının.**
Vücudunuzun toprakla temasa geçmesi halinde elektrik çarpması riski artar.
- Elektrikli aletleri yağmura veya ıslak ortamlara maruz bırakmayın.**
Elektrikli alete su girmesi elektrik çarpması riskini artıracaktır.
- Elektrik kablosuna zarar vermeyin. Kesinlikle elektrikli aleti taşımak, çekmek veya fişini prizden çıkarmak için kabloyu kullanmayın.**
Kabloyu ısıdan, yağdan, keskin kenarlardan veya hareketli parçalardan uzak tutun.
Hasar görmüş veya dolaşmış kablolar elektrik çarpması riskini artırır.
- Elektrikli aleti açık alanda kullanırken, açık alanda kullanıma uygun bir uzatma kablosu kullanın.**
Açık alanda kullanıma uygun bir kablo kullanılması elektrik çarpması riskini azaltır.
- Eğer bir elektrikli aletin ıslak bir yerde kullanılması kaçınılmaz ise, artık akım cihazıyla (RCD) korunan bir güç kaynağı kullanın.**
RCD kullanılması elektrik çarpması riskini azaltır.

3) Kişisel emniyet

- Bir elektrikli alet kullanırken daima tetikte olun;**
yaptığınız işi izleyin ve sağduyulu davranın.
Aleti yorgunken, alkol veya ilaç etkisi altındayken kullanmayın.
Elektrikli aletleri kullanırken göstereceğiniz bir anlık dikkatsizlik ciddi yaralanmaya sonuçlanabilir.

- Kişisel koruyucu donanım kullanın. Daima koruyucu gözlük takın.**
Uygun koşullar için kullanılan bir toz maskesi, kaymaz emniyet ayakkabıları, kask veya kulak koruyucu gibi koruyucu ekipmanlar yaralanmaları azaltacaktır.
 - Aletin istenmeden çalışmasını engelleyin.**
Aleti güç kaynağına ve/veya akü ünitesine bağlamadan, kaldırmadan veya taşımadan önce, güç düğmesinin kapalı konumda olduğundan emin olun.
Elektrikli aletleri parmağınız güç düğmesinin üzerinde olarak taşımamız veya güç düğmesi açılmış durumda fişini takmanız kazalara davetiye çıkarır.
 - Elektrikli aletin gücünü açmadan önce alet üzerindeki ayar veya somun anahtarlarını çıkarın.**
Elektrikli aletleri parçalarından birine bağlı kalan bir somun anahtarı veya ayar anahtarı yaralanmaya yol açabilir.
 - Çok uzanmayın. Uygun bir adım mesafesi bırakın ve sürekli olarak dengeni koruyun.**
Böylece, beklenmedik durumlarda aleti daha iyi kontrol etmeniz mümkün olur.
 - Uygun şekilde giyinin. Bol elbiseler giymeyin veya takı takmayın. Saçlarınızı ve elbisenizi hareketli parçalardan uzak tutun.**
Bol elbiseler, takılar veya uzun saçlar hareketli parçalara takılabilir.
 - Eğer toz çekme ve toplama bağlantıları için gerekli aygıtlar sağlanmışsa, bunların bağlı olduğundan ve doğru şekilde kullanıldığından emin olun.**
Toz toplama kullanımı, tozla ilişkili tehlikeleri azaltabilir.
 - Aletlerin sık kullanılmasıyla elde edilen aşinalığın rahat davranmanıza ve aletin güvenlik prensiplerini ihmal etmenize sebep olmasına izin vermeyin.**
Dikkatsiz bir hareket, bir anda ciddi yaralanmalara neden olabilir.
- 4) Elektrikli aletin kullanımı ve bakımı
- Elektrikli aleti zorlamayın. Uygulamanız için doğru alet kullanın.**
Doğru alet, işinizi daha iyi ve tasarlanmış olduğu hız değerinde daha güvenli şekilde yapacaktır.
 - Elektrikli alet güç düğmesinden açılıp kapanıyorsa, aleti kullanmayın.**
Güç düğmesiyle kontrol edilemeyen bir alet tehlikelidir ve tamir edilmeden kullanılmamalıdır.
 - Herhangi bir ayar yapmadan, aksesuarları değiştirmeden veya aleti saklamadan önce fişi güç kaynağından sökün ve/veya sökülebilirse plü takimini elektrikli aletten çıkartın.**
Bu koruyucu güvenlik önlemleri, elektrikli aletin kazayla çalışma riskini azaltır.
 - Atıl durumdaki elektrikli aletleri çocukların ulaşamayacağı bir yerde saklayın ve elektrikli alet ve bu kullanım talimatları hakkında bilgi sahibi olmayan kişilerin aleti kullanmasına izin vermeyin.**
Elektrikli aletler eğitimsiz kullanıcıların elinde tehlikelidir.
 - Aletlerin ve aksesuarların bakımını yapın.**
Hareketli parçalarda yanlış hizalama veya sıkışma olup olmadığını, kırık parça olup olmadığını ve elektrikli aletin çalışmasını etkileyebilecek diğer koşulları kontrol edin.
Eğer hasar varsa, kullanmadan önce aleti tamir ettirin.
Kazaların çoğu elektrikli aletlere kötü bakım işlemleri uygulanmasından kaynaklanmaktadır.

Türkçe

- f) **Aletleri keskin ve temiz tutun.**
Uygun şekilde bakımı yapılan, keskin kenarlara sahip aletlerin sıkışma ihtimali daha azdır ve kontrol edilmesi daha kolaydır.
- g) **Elektrikli aleti, aksesuarları, uçları, v.b., bu talimatlara uygun şekilde, çalışma koşullarını ve yapılacak işi göz önünde bulundurarak kullanın.**
Elektrikli aletin amaçlanan kullanımlardan farklı işlemler için kullanılması tehlikeli bir duruma yol açabilir.
- h) **Tutamakları ve kavrama yüzeylerini kuru, temiz, yağsız ve gressiz tutun.**
Kaygan tutamaklar ve kavrama yüzeyleri, beklenmedik durumlarda aletin güvenli bir şekilde idare ve kontrol edilmesine izin vermez.
- 5) **Akülü aletin kullanımı ve bakımı**
- a) **Ünitesi sadece üretici tarafından belirtilen şarj cihazıyla şarj edin.**
Bir akü ünitesi tipi için uygun olan bir şarj cihazı başka tipte bir akü ünitesiyle kullanıldığında yangın riski yaratabilir.
- b) **Elektrikli aletleri sadece özel olarak tasarlanmış olan akü üniteleriyle kullanın.**
Başka herhangi bir akü ünitesinin kullanılması yaralanma veya yangın riski yaratabilir.
- c) **Akü ünitesini kullanmadığı zamanlarda atışlardan, madeni paralardan, anahtarlardan, çivilerden, vidalardan veya terminaler arasında çabukluğu oluşturabilecek diğer küçük metal nesnelere uzak tutun.**
Akü kutuplarının kısa devre olması yanıklara veya yangına neden olabilir.
- d) **Yanlış kullanım koşullarında aküden sıvı çıkışı olabilir; temas etmekten kaçının. Kazayla sıvıya temas edilmesi durumunda suyla yıkayın. Sıvının gözlere temas etmesi halinde, ayrıca bir doktora başvurun.**
Aküden fişkıran su tahriş veya yanıklara neden olabilir.
- e) **Hasarlı veya değiştirilmiş bir pil takımını veya aleti kullanmayın.**
Hasarlı veya değiştirilmiş piller, yangın, patlama veya yaralanma riski ile sonuçlanan, öngörülemeyen davranışlar gösterebilir.
- f) **Bir pil takımını veya aleti ateşe veya aşırı sıcaklığa maruz bırakmayın.**
130°C'nin üzerindeki sıcaklığa veya ateşe maruz kalma patlamaya neden olabilir.
- g) **Tüm şarj talimatlarına uyun ve pil takımını veya aleti talimatlarda belirtilen sıcaklık aralığının dışında şarj etmeyin.**
Uygunsuz bir şekilde veya belirtilen aralıkların dışındaki sıcaklıklarda şarj etme, bataryaya zarar verebilir ve yangın riskini artırabilir.
- 6) **Servis**
- a) **Elektrikli aletinizin servisini sadece orijinal yedek parçalar kullanmak suretiyle uzman bir tamirciye yaptırın.**
Böylece, elektrikli aletin güvenli kullanımı sağlanacaktır.
- b) **Hasar görmüş pil takımlarına hiçbir zaman bakım yapmayın.**
Pil takımlarının bakımı sadece üretici veya yetkili servis sağlayıcılar tarafından yapılmalıdır.

KABLOSUZ METAL KESME TESTERESİ GÜVENLİK UYARILARI

Kesme işlemleri

- a) **⚠ TEHLİKE: Ellerinizi kesme alanından ve bıçaktan uzak tutun.**
Testereyi her iki elinizle tutarsanız, bıçak ellerinizi kesemez.
- b) **İş parçasının altına uzanmayın.**
Muhafaza, iş parçasının altından sizi bıçaktan koruyamaz.
- c) **Kesme derinliğini iş parçasının kalınlığına göre ayarlayın.**
İş parçasının altından, bıçak dişlerinin bir tam dişten az kısmı görünmelidir.
- d) **Kesim yaparken iş parçasını kesinlikle ellerinizle veya bacağınızın üzerinde tutmayın. İş parçasını dengeli bir platforma sabitleyin.**
Vücudunuzun tehlikeye maruz kalması, bıçak sıkışması veya kontrol kaybı riskini asgariye düşürmek için işi uygun şekilde desteklemeniz önemlidir.
- e) **Kesici aletin gizli kablolarla temas edebileceği bir işlem yaparken, elektrikli aleti yalıtılmış kavrama yüzeylerinden tutun.**
"Aktif" bir telle temas, elektrikli aletin çıplak metal parçalarını "aktif" hale getirebilir ve kullanıcıya bir elektrik şoku verebilir.
- f) **Yarma işlemi yaparken daima bir yarma perdesi veya düz kenar kılavuzu kullanın.**
Bu, kesme doğruluğunu artırır ve bıçak sıkışması olasılığını azaltır.
- g) **Daima çark delikleri doğru boyut ve şekilde olan (yuvarlağa karşılık elmas) bıçaklar kullanın.**
Testerenin montaj donanımına uygun olmayan bıçaklar, merkezdən sapmış bir şekilde çalışarak kontrol kaybına neden olacaktır.
- h) **Kesinlikle hasar görmüş veya yanlış bıçak rondelaları veya civata kullanmayın.**
Bıçak rondelaları ve civata, ideal çalışma performansı ve güvenliği için testereye özel şekilde tasarlanmıştır.

Geri tepme nedenleri ve ilgili uyarılar

- geri tepme, sıkışan, tutulan veya yanlış hizalanan bir testere bıçağına karşı ani bir tepki olup, kontrol edilemeyen testerenin yukarı doğru kalkmasına ve iş parçasından çıkarak operatöre yönelmesine neden olur;
- bıçak sıkıştığında veya kapanan kertiğ tarafından sıkıca tutulduğunda, bıçak hareketi gecikir ve motor tepkisi üniteyi hızlıca geriye, operatöre doğru hareket ettirir;
- Eğer bıçak kesik içinde bükülür veya hizasını kaybederse, bıçağın arka kenarındaki dişler ağacın üst yüzeyine dalarak bıçağın kertiğın dışına çıkmasına ve geriye, operatöre doğru sıçramasına neden olabilir.

Geri tepme, testerenin yanlış kullanılmasının ve/veya yanlış çalıştırma işlemlerinin veya koşullarının sonucu oluşur ve aşağıda belirtildiği gibi uygun önlemler alınarak engellenebilir.

- a) **Testereyi sıkıca kavrayın ve kollarınızı geri tepme kuvvetlerine direnecek şekilde tutun. Vücudunuzu bıçağın bir kenarında, fakat bıçakla aynı doğrultuda tutun.**

Geri tepme testerenin geriye doğru sıçramasına neden olabilir; fakat eğer uygun önlemler alınırsa geri tepme kuvvetleri operatör tarafından kontrol edilebilir.

ÖNLEM

Çocukları ve akli dengesi yerinde olmayan kişileri uzak tutun.

Alet, kullanılmadığı zamanlarda çocukların ve akli dengesi yerinde olmayan kişilerin ulaşamayacağı bir yerde saklanmalıdır.

- b) **Bıçak sıkıştığı anda veya herhangi bir nedenle bir kesme işlemine ara verdiğinizde, tetiği serbest bırakın ve bıçak tamamen duruncaya kadar testereyi malzeme içinde hareketsiz tutun.** Bıçak hareket halindeyken kesinlikle testereyi malzemeden çıkarmaya çalışmayın veya geriye doğru çekmeyin; aksi halde geri tepme oluşabilir. Bıçağın sıkışma nedenini araştırın ve gidermek için gereken işlemi yapın.
- c) **Testereyi iş parçası üzerinde tekrar çalıştırmaya başlarken, testere dişleri malzeme içinde kavramayacak şekilde testere bıçağını kerti içinde ortalayın.** Eğer testere bıçağı sıkışırsa, testere yeniden çalıştırıldığında yukarı doğru hareket edebilir veya iş parçasından geri tepebilir.
- d) **Bıçak sıkışması ve geri tepme riskini asgariye düşürmek için büyük levhaları destekleyin.** Büyük levhalar kendi ağırlıkları altında bükülme eğilimi gösterirler. Destekler, her iki tarafa levhanın altına, kesme çizgisinin ve levha kenarının yakınına yerleştirilmelidir.
- e) **Körelmiş veya hasar görmüş bıçakları kullanmayın.** Bilenmemiş veya uygun şekilde ayarlanmamış bıçaklar dar kesikler üreterek aşırı sürtünmeye, bıçak sıkışmasına ve geri tepmeye neden olurlar.
- f) **Kesim yapmadan önce, bıçak derinliği levyesi sıkı ve emniyetli olmalıdır.** Kesim sırasında bıçak ayarının kayması, sıkışmaya ve geri tepmeye neden olabilir.
- g) **Mevcut duvarlarda veya başka kör alanlarda kesim yaparken çok dikkatli olun.** Çikıntı yapan bıçak, geri tepmeye neden olabilecek nesnelere kesebilir.
- Alt muhafazanın işlevi**
- a) **Her kullanımdan önce alt muhafazanın doğru şekilde kapanıp kapanmadığını kontrol edin. Alt muhafaza serbestçe hareket etmiyor ve hemen kapanmıyorsa testereyi çalıştırmayın. Kesinlikle alt muhafazayı açık konuma ayarlamayın.** Testere kazayla düşürülürse, alt muhafaza bükülebilir. Alt muhafazayı geri çekme koluyla kaldırın ve serbestçe hareket ettirdiğinden ve herhangi bir kesim açısından veya derinliğinde bıçağa veya başka herhangi bir parçaya dokunmadığından emin olun.
- b) **Alt muhafaza yayının çalışmasını kontrol edin. Muhafaza ve yay uygun şekilde çalışmıyorsa, kullanımdan önce tamir edilmelidir.** Hasar gören parçalar, yapışkan birikintiler veya döküntüler nedeniyle alt muhafaza ağır çalışabilir.
- c) **Alt muhafaza sadece "dalma kesim" ve "bileşik kesim" gibi özel kesimler için manuel olarak geri çekilebilir. Tutamağı geri çekerek alt muhafazayı kaldırın ve bıçak malzemeye girer girmez alt muhafaza serbest bırakılmalıdır.** Diğer tüm kesme işlemleri için, alt muhafaza otomatik olarak çalışmalıdır.
- d) **Testereyi tezgaha veya yere koymadan önce daima alt muhafazanın bıçağı kapladığından emin olun.** Korunmayan, hareketli bir bıçak, testerenin geriye doğru hareket ederek yolundaki her şeyi kesmesine neden olacaktır. Düşme serbest bırakıldıktan sonra bıçağın durması için geçen zamana dikkat edin.
3. Kesinlikle şarj edilebilir bataryayı kısa devre yapmayın. Bataryanın kısa devre olması büyük bir elektrik akıma ve aşırı ısınmaya neden olacaktır. Bu, bataryanın yanmasına veya hasar görmesine yol açar.
4. Bataryayı ateşe atmayın. Eğer batarya yanıyorsa patlayabilir.
5. Bu alet sürekli kullanıldığında aşırı ısınabilir, motor ve şalter hasar görebilir. Lütfen, yaklaşık 15 dakika kullanmadan bekleyin.
6. Şarj cihazının havalandırma deliklerine nesnelere sokmayın. Şarj cihazının havalandırma deliklerine metal nesnelere veya yanıcı maddeler sokulması, elektrik çarpması tehlikesine ve şarj cihazının hasar görmesine yol açacaktır.
7. Bitmiş bir akü kullanılması şarj aletine zarar verir.
8. Şarj sonrası bataryayı ömrü pratik kullanım için çok kısıldığı anda bataryayı derhal satın aldığınız mağazaya götürün. Ömrü tükenen bataryayı atmayın.
9. İşlem sırasında kulak koruyucu kullanın.
10. Sadece makine üzerinde belirtilen bıçak çapını kullanın.
11. Başka herhangi bir taşlama çarkı kullanmayın.
12. Deforme olmuş veya çatlaklı testere bıçaklarını kullanmayın.
13. Yüksek hız çeliğinden yapılmış testere bıçaklarını kullanmayın.
14. Bu talimatlarda belirtilen özelliklere uymayan testere bıçaklarını kullanmayın.
15. Testere bıçaklarını disk üzerinde yanal baskı uygulayarak durdurmayın.
16. Testere bıçaklarını daima keskin tutun.
17. Alt muhafazanın düzgün ve serbestçe hareket ettiğinden emin olun.
18. Yuvarlak testereyi hiçbir şekilde alt koruyucu açık pozisyondayken kullanmayın.
19. Muhafaza sisteminin geri çekme mekanizmasının doğru şekilde çalıştığından emin olun.
20. Yuvarlak testereyi hiçbir şekilde testere bıçağı yukarıya veya yana döntükten kullanmayın.
21. Malzemede çivi gibi yabancı maddeler bulunmadığından emin olun.
22. Testere bıçakları 150 mm olmalıdır.
23. Herhangi bir ayar, servis veya bakım yapmadan önce pili çıkarın.
24. Fren geri tepmesine dikkat edin. Bu dairesel testere, düşme serbest bırakıldığında çalışan bir elektrikli fren barındırır. Fren çalışırken biraz geri tepme olduğu için, ana gövdeyi güvenli bir şekilde tuttuğunuzdan emin olun.
25. Kullanılacak güç kaynağının, ürün isim plakası üzerinde belirtilen güç gerekliliklerine uygun olduğundan emin olun.
26. Düşmenin KAPALI konumunda olduğundan emin olun. Eğer düşme AÇIK konumunda iken pil elektrikli alete takılırsa, elektrikli alet hemen çalışmaya başlayarak ciddi bir kazaya neden olabilir.
27. Altlık ile malzeme arasında boşluk olması durumunda kesme işleminden kaçının. Bıçak bağlanyorsa veya herhangi bir nedenle bir kesme işlemine ara verdiğinizde, tetiği serbest bırakın ve bıçak tamamen duruncaya kadar testereyi malzeme içinde hareketsiz tutun. Bıçak hareket halindeyken kesinlikle testereyi malzemeden çıkarmaya çalışmayın veya geriye doğru çekmeyin, GÉRI TEPME oluşabilir. Bıçağın sıkışma nedenini araştırın ve gidermek için gereken işlemi yapın.
28. Bıçak sıkışması ve GERİ TEPME riskini asgariye düşürmek için büyük levhaları destekleyin. Büyük levhalar kendi ağırlıkları altında bükülme eğilimi gösterirler (Şek. 3). Destekler, her iki tarafa levhanın altına, kesme çizgisinin ve levha kenarının yakınına Şek. 2'de gösterildiği şekilde yerleştirilmelidir. Bıçak sıkışması ve geri tepme riskini asgariye düşürmek için. Kesme işlemi, testerenin iş parçası üzerinde dayandırılmasını gerektirdiğinde, testere büyük kısım üzerine dayandırılmalıdır ve küçük parça kesilir.

İLAVE GÜVENLİK UYARILARI

1. Şarj edilebilir batarya bağlantı deliğine yabancı madde girmesine izin vermemeniz.
2. Kesinlikle şarj edilebilir bataryayı ve şarj cihazını sökmeyin.

Türkçe

29. Mevcut duvarlarda veya diğer çıkmaz bölgelerde bir "Çep Kesimi" yaparken son derece dikkatli olun. Çıkıntı yapan bıçak, GERİ TEPMEYE neden olabilecek nesnelere kesebilir.

Elinizi veya parmaklarınızı testerenin arkasına ASLA koymayın (Şek. 4). Geri tepme olursa, testere kolayca elinizi üzerine geri doğru sıçrayabilir ve muhtemelen yaralanmaya sebep olabilir.

30. **UYARI:** İş parçasını düzgün bir şekilde desteklemek ve kişisel yaralanmaya sebep olabilecek kontrol kaybını önlemek için testereyi sıkı bir şekilde tutmak önemlidir. **Şek. 5** testerenin genel olarak nasıl desteklendiğini göstermektedir.

31. Testere altlığının geniş kısmını, iş parçasının sağlamca desteklenen kısmı üzerine yerleştirin, kesim işlemi yapıldığında düşecek kısma yerleştirmeyin. Şekillerde gösterildiği gibi **Şek. 6** tahtanın ucunun DOĞRU kesime şeklini ve **Şek. 7** YANLIŞ kesime şeklini göstermektedir. İş parçası küçük veya kısaysa, sıkıştırın. **KISA YERLERİ ELLE TUTMAYA ÇALIŞMAYIN!**

32. Dairesel testere bir mengineye baş aşağı konumda tutulurken asla kesmeye çalışmayın. Bu durum oldukça tehlikelidir ve ciddi kazalara yol açabilir (**Şek. 8**).

33. Kol gevşek kalırsa, çok tehlikeli bir durum oluşturacaktır. Onu daima iyice sıkıştırın. (**Şek. 9**)

34. Kesme işleminden önce, keseceğiniz malzemeden emin olun. Eğer kesilecek malzeme zararlı/toksik tozlar üretecekse, toz torbasının veya uygun toz çekme sisteminin toz çıkışına sıkıca bağlantısından emin olun. Ayrıca, mevcutsa toz maskesi kullanın.

○ Kesmeye başlamadan önce, testere bıçağının tam devir hızını kazandığını onaylayın.

○ Çalışma sırasında testere bıçağının durması veya anormal ses çıkarması halinde, derhal düğmeyi KAPATIN.

○ Yuvarlak testerenin yukarı veya yana doğru bakan bıçakla kullanılması çok tehlikelidir. Bu tür olağan dışı uygulamalardan kaçınılmalıdır.

○ Malzemeleri keserken daima emniyet gözlüğü takın. ○ Bir işi bitirdiğinizde, pili çıkarın.

35. Testere bıçağını taktikten sonra, kilit kolunun belirtilen konuma emniyetli şekilde sabitlendiğini onaylayın.

36. İşığa bakarak gözünüzü işığa direkt olarak maruz bırakmayın. Gözünüz işığa sürekli maruz kalırsa, gözünüz zarar görecektir.

37. Alet veya batarya terminaleri (batarya montajı) deforme olmuşsa ürünü kullanmayın.

Bataryayı takmak duman çıkmasına ya da tutuşmaya neden olabilecek bir kısa devreye neden olabilir.

38. Aletin terminalerini (batarya montajı) talaş ve tozdan uzak tutun.

○ Kullanmadan önce terminaler bölgesinde talaş ve toz birikmediğinden emin olun.

○ Kullanım sırasında aletin üzerindeki talaş veya tozun bataryanın üzerine düşmesini engellemeye çalışın.

○ Çalışmayı askıya aldıktan veya kullandıktan sonra, aleti düşen talaş veya toza maruz kalabileceği bir yerde bırakmayın.

Bunun yapılması duman çıkmasına ya da tutuşmaya neden olabilecek bir kısa devreye neden olabilir.

39. Her zaman iki eliniz tutacaklarda olacak şekilde aleti sıkıca tutun. (**Şek. 18**)

40. Aleti ve pili daima -5°C ila 40°C arasındaki sıcaklıklarda kullanın.

41. Her bir kesilen malzemeye uyan bir testere bıçağı kullanın.

42. Aletin üzerinde görüntülenen dönüş hızına eşit veya daha yüksek bir görüntülenen hıza sahip bir testere bıçağı kullanın.

LİTYUM-İYON BATARYAYLA İLGİLİ UYARI

Çalışma ömrünü uzatmak için, lityum-iyon bataryada çıkışı durdurun bir koruma işlevi mevcuttur.

Aşağıda açıklanan 1 ila 3 durumlarında, bu ürünü kullanırken anahtar çekiyor olsanız bile motor durabilir. Bu bir arıza değil koruma işlevinin bir sonucudur.

1. Pil enerjisi tükendiğinde motor durur. Böyle bir durumda bataryayı derhal şarj edin.
2. Eğer alete fazla yüklenilirse motor durabilir. Böyle bir durumda aletin anahtarını serbest bırakın ve aşırı yüklemenin sebeplerini ortadan kaldırın. Bunun ardından aleti tekrar kullanabilirsiniz.
3. Eğer batarya aşırı iş koşulunda fazla ısınır, batarya gücü kesilebilir.

Bu durumda, bataryayı kullanmayı keserek soğumasını bekleyin. Bunun ardından aleti tekrar kullanabilirsiniz. Ayrıca, lütfen aşağıdaki uyarı ve ikazları dikkate alın.

UYARI

Herhangi bir batarya sızıntısına, ısı üretilmesine, duman yayılmasına, patlamaya ve erken ateşlemeye meydan vermemek için, lütfen aşağıdaki uyarıları dikkate alın:

1. Batarya üzerinde talaş ve toz birikmediğinden emin olun.
- Çalışma sırasında batarya üzerine talaş ve toz dökülmediğinden emin olun.
- Çalışma sırasında elektrikli alet üzerine dökülen talaş ve tozun batarya üzerinde birikmediğinden emin olun.
- Kullanılmayan bir bataryayı talaşa ve toza maruz kalan bir yerde saklamayın.
- Bir bataryayı saklamadan önce, üzerine yapılabilecek talaş ve tozu temizleyin ve metal parçalarla (vida, çivi, v.b.) birlikte saklamayın.
2. Bataryayı çivi benzeri keskin nesnelere delmeyin; çekilge vurmayın; üzerine basmayın; atmayın ve şiddetli fiziksel darbeye maruz bırakmayın.
3. Açıkça hasarlı veya deforme olduğu görülen bataryayı kullanmayın.
4. Bataryayı kutuplarını ters bağlayarak kullanmayın.
5. Doğrudan elektrik prizlerine veya çakmak soketlerine bağlamayın.
6. Bataryayı belirtilenler dışında herhangi bir amaç için kullanmayın.
7. Eğer belirtilen şarj etme süresi geçmesine rağmen batarya tamamen şarj olmuyorsa, derhal şarj işlemi durdurun.
8. Bataryayı mikrodalga fırın, kurutucu veya yüksek basınçlı kaplar gibi ortamlardaki yüksek sıcaklık veya basınçlara maruz bırakmayın.
9. Sızıntı görülmesi veya kötü koku algılanması durumunda derhal ateşten uzaklaşın.
10. Güçlü statik elektrik üretilen bir yerde kullanmayın.
11. Eğer batarya sızıntısı, kötü koku, ısı üretilmesi, renk solması veya deformasyon varsa veya kullanım, şarj işlemi veya saklama sırasında herhangi bir şekilde anormallik görülürse, derhal cihazdan veya batarya şarj cihazından çıkarın ve kullanmayı kesin.
12. Bataryayı suya daldırmayın veya içinde herhangi bir sıvının akmasına izin vermeyin. Su gibi iletken sıvıların girişi, yangın veya patlama ile sonuçlanan hasarlara neden olabilir. Bataryanızı yanıcı ve parlayıcı maddelerden uzak, serin, kuru bir yerde saklayın. İşinirdirici gaz ortamlarından kaçınılmalıdır.

İKAZ

1. Eğer bataryadan sızan sıvı gözlerinize kaçarsa, gözlerinizi ovuşturmayın; hemen temiz suyla iyice yıkayın ve derhal bir doktora başvurun. Bataryadan sızan bu sıvı, tedavi uygulanmaması durumunda göz problemlerine neden olabilir.
2. Eğer sıvı cildinizle veya elbiselerinizle temas ederse, derhal temiz suyla yıkayın. Sıvı, cilt tahrişine neden olabilir.

3. Eğer bataryayı ilk defa kullandığınızda pas, kötü koku, deformasyon ve/veya başka anormallikler saptarsanız, bataryayı kullanmayın ve derhal tedarikçisine veya satıcısına iade edin.

UYARI

Lityum iyon bataryanın kutbuna bir iletken yabancı madde girerse, batarya kısa devre olarak yangına neden olabilir. Lityum iyon bataryayı saklarken, aşağıdaki kurallara kesinlikle uyun.

- Saklama muhafazasına iletken döküntüler, çiviler veya demir tel ve bakır tel gibi teller koymayın.
- Kısa devre oluşmasını engellemek için, bataryayı alete takın veya saklamak için vantilatör görülmeyinceye kadar batarya kapağını emniyetli şekilde yerleştirin.

LİTYUM İYON BATARYANIN TAŞINMASI İLE İLGİLİ

Bir lityum iyon bataryayı taşırken, lütfen aşağıdaki önlemlere uyun.

UYARI

Taşıma şirketine lityum iyon batarya içeren bir paket olduğunu ve bataryanın çıkış gücünü bildirin ve taşımayı ayarlarken taşıma şirketinin talimatlarına uyun.

- Çıkış gücü 100 Wh aşan lityum iyon bataryalar Tehlikeli Malların nakliye sınıfı kapsamında değerlendirilir ve özel uygulama prosedürleri gerektirir.
- Yurt dışına taşıma için, uluslararası kanunlara ve varış ülkesinin kuralları ve yönetmeliklerine uymanız gerekir.
- BSL36B18 elektrikli el aletine yüklü ise güç çıkışı 100 Wh değerini aşacaktır ve ünite nakliye sınıflandırması için Tehlikeli Madde olarak derecelendirilecektir.

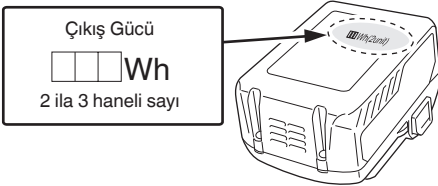

USB CİHAZI BAĞLANTI ÖNLEMLERİ (SADECE UC18YSL3 ŞARJ ALETİYLE)

Beklenmedik bir sorun meydana gelirse, bu cihaza bağlı bir USB cihazındaki veriler bozulabilir veya kaybolabilir. Bu ürünü kullanmadan önce USB cihazında bulunan herhangi bir veriyi yedeklediğinizden daima emin olun.

Bağlı bir cihazda meydana gelebilecek herhangi bir hasardan veya bir USB cihazında kayıtlı herhangi bir verinin kaybolmasından veya bozulmasından dolayı şirketimizin kesinlikle hiçbir sorumluluk kabul etmeyeceğinden lütfen haberiniz olsun.

UYARI

- Kullanmadan önce USB kablosunda herhangi bir kusur veya hasar olup olmadığını kontrol edin. Kusurlu veya hasarlı bir USB kablosunun kullanılması duman yayılmasına veya tutuşmaya sebep olabilir.
- Ürün kullanılmadığında, USB bağlantı noktasını kauçuk kapakla örtün. USB bağlantı noktasında toz, vb. birikimi duman yayılmasına veya tutuşmaya yol açabilir.

NOT

- USB yeniden şarj etme işlemi sırasında bazen duraklama olabilir.
- Bir USB cihazı şarj edilmediği zaman, USB cihazını şarj aletinden çıkarın.

Aksi halde, USB cihazın pil ömrü azalmakla kalmaz, beklenmedik kazalara da yol açabilir.

- Cihazın tipine bağlı olarak bazı USB cihazlarını şarj etmek mümkün olabilir.

PARÇA ADLARI (Şek. 1-Şek. 25)

①	Düğme
②	Düğme kilidi
③	Kesme derinliği kolu
④	Dişli kapağı
⑤	Alt koruyucu
⑥	Cıvata
⑦	Pul (B)
⑧	Testere bıçağı
⑨	Altlık üzerindeki kılavuz yarığı
⑩	Altlık
⑪	Kilit kolu
⑫	Kılavuz sıkma kelebek cıvatası
⑬	LED lamba
⑭	Batarya
⑮	Altıgen çubuk anahtar
⑯	Tutacak
⑰	Kılavuz
⑱	Mod seçme düğmesi
⑲	Sessiz mod gösterge lambası
⑳	Batarya seviye gösterge düğmesi
㉑	Pil seviyesi gösterge lambası
㉒	Aydınlatma modu düğmesi
㉓	Aydınlatma modu gösterge lambası
㉔	Temizleyici
㉕	Hortum
㉖	Hortum ucu
㉗	Hortum bağlantı noktası
㉘	Ek yeri
㉙	Pul (A)
㉚	Testere kapağı
㉛	Toz kapağı
㉜	Plastik kapak
㉝	Basmalı düğme
㉞	Toz kutusu
㉟	Toz kutusu işareti
㊱	Alt tutacak

Türkçe

SEMBOLLER

UYARI

Aşağıda, bu makine için kullanılan simgeler gösterilmiştir. Makineyi kullanmadan önce bu simgelerin ne anlama geldiğini bildiğinizden emin olun.

	CD3605DB: Kabloşuz Metal Kesme Testeresi
	Kullanıcı yaralanma riskini azaltmak için kullanılmaya başlanmadan önce kılavuzunu okumalıdır.
	Daima koruyucu gözlük takın.
	Daima koruyucu kulaklık takın.
	Sadece AB ülkeleri için Elektrikli aletleri evdeki çöp kutusuna atmayın! Kullanım ömrünü dolduran elektrikli aletler, atık elektrikli ve elektronik cihazlarla ilgili 2012/19/AB Avrupa Direktifine ve bu Direktifin ulusal kanunlar çerçevesinde uygulanma şekline göre ayrı olarak toplanmalı ve çevre şartlarına uygun bir geri dönüşüm tesisine gönderilmelidir.
V	Anma gerilimi
n ₀	Yüksüz hız
I	AÇMA
O	KAPAMA
	Pili çıkartın
	Yasaklanmış eylem
	Mod seçme düğmesi
	Aydınlatma modu düğmesi
	Sürekli Açık (2 dakika sonar kapanır)

	Yalnızca SW Açık olduğunda yanar
	Sürekli kapalı
	Batarya doluluk göstergesi düğmesi

Batarya

	Yanıyor ; Kalan batarya gücü %75'in üzerinde.
	Yanıyor ; Kalan batarya gücü %50-%75.
	Yanıyor ; Kalan batarya gücü %25-%50.
	Yanıyor ; Kalan batarya gücü %25'in altında.
	Yanıp sönüyor ; Batarya gücü bitmek üzere. Bataryayı en kısa sürede şarj edin.
	Yanıp sönüyor ; Yüksek sıcaklık dolayısıyla çıkış gücü askıya alındı. Bataryayı aletten çıkarın ve tamamen soğumasına izin verin.
	Yanıp sönüyor ; Hata veya arıza nedeniyle çıkış gücü askıya alındı. Sorun bataryayla ilgili olabilir, bu nedenle satıcınızla iletişim kurun.

NOT

LED lambanın açık unutulması nedeniyle batarya gücünün harcanmasını engellemek için, yaklaşık 2 dakika sonra lamba otomatik olarak söner.

STANDART AKSESUARLAR

Ana üniteye (1 ünite) ilave olarak, ambalajda sayfa 288'te listelenen aksesuarlar yer alır

Standart aksesuarlar haber vermeden değiştirilebilir.

UYGULAMALAR

	Bıçaklar	Kullanımlar
Standart aksesuarlar	Yumuşak çelik malzemeleri* kesmek için	O Çelik boru, çelik profiller ("C" profilleri, "L" köşebentleri vb.) ve alüminyum doğrama gibi çeşitli türden yumuşak çelik malzemeleri kesmek için. Temperli çelik malzemeleri kesmek için kullanılamaz.

* Alüminyumu kesmek mümkündür. Ancak, bunu yaparken bıçağın kenarına kesme yağı uygulayın.

İsteğe bağlı aksesuarlar haber vermeden değiştirilebilir.

İKAZ

- Çelik malzemeleri keserken bir temizleyici ile bağlamayın.
- Kesilecek malzemeleri değiştirirken testere kapağının içini boşaltın.
- Metal levhaları art arda kesmeyin.

TEKNİK ÖZELLİKLER

1. Elektrikli alet

Model	CD3605DB		
Voltaj	36 V		
Yüksüz hız	4200 dk-1 (Güç modu) 2600 dk-1 (Sessiz mod)		
Kapasite	Kesme derinliği	90°	57,5 mm
Bu alet için batarya mevcuttur*		Çok voltlu batarya	
Ağırlık**	3,0 kg (BSL36A18) 3,3 kg (BSL36B18)		

* Mevcut bataryalar (BSL3660/3620/3626, BSL18xx serisi vb.) bu aletle kullanılamaz.

** EPTA-Prosedürü 01/2014'e göre

NOT

HiKOKI'nin sürekli araştırma ve geliştirme çalışmaları nedeniyle, burada belirtilen teknik özelliklerde önceden haber verilmeden değişiklik yapılabilir.

Elektronik kontrol

○ Yumuşak çalıştırma

○ Aşırı yüklenme koruması

Bu koruma özelliği, çalışma sırasında motorun aşırı yüklenmesi veya dönüş hızında belirgin bir düşüş olması durumunda motora giden gücü keser.

Aşırı yüklenme koruma özelliği etkinleştirildiğinde motor durabilir.

Böyle bir durumda aletin düğmesini serbest bırakın ve aşırı yüklenmenin sebeplerini ortadan kaldırın.

Daha sonra aleti tekrar kullanabilirsiniz.

○ Aşırı ısınma koruması

Bu koruma özelliği, çalışma sırasında motorun aşırı ısınması durumunda motora giden gücü keser ve elektrikli aleti durdurur.

Aşırı ısınma koruma özelliği etkinleştirildiğinde motor durabilir.

Böyle bir durumda aletin düğmesini serbest bırakın ve birkaç dakika soğumasına müsaade edin.

Daha sonra aleti tekrar kullanabilirsiniz.

○ Sürekli ağır yük koruması

Bu koruma işlevi, sürekli bir ağır yük uygulandığında devirde bir azalmaya yol açabilir. Ağır yükün devam etmesi durumunda motor çalışmayı durdurabilir.

○ Dönüş hızı değiştirme işlevi (Güç modu / Sessiz mod)

(Güç modu / Sessiz mod düğmesi işlevi)

Mod Seçici Düğmeye her bir basışta, çalışma modu değişir. (Şek. 12)

Sessiz mod, maksimum motor DEVRİNİ düşürerek, daha az gürültüyle etkin çalışmaya imkan tanır.

Sessiz Mod Gösterge Lambası, Sessiz modda yanar.

Sessiz mod sırasında yük arttığında, alet otomatik olarak Güç moduna geçecektir ve yük düştüğünde Sessiz moda geri dönecektir.

Güç modunda, yük azalsa bile Sessiz modda hiçbir değişiklik yapılmaz.

NOT

○ Mod değişikliklerine imkan tanımak için bataryayı taktıktan sonra düğmeyi bir kez çekin.

○ Düğme paneline güçlü bir darbeye bulunmayın veya paneli kırmayın. Soruna yol açabilir.

2. Batarya

Model	BSL36A18
Voltaj	36 V / 18 V (Otomatik Geçiş*)
Batarya kapasitesi	2,5 Ah / 5,0 Ah (Otomatik Geçiş*)
Mevcut kablosuz ürünler**	Çok voltlu seri, 18 V ürün
Mevcut şarj cihazı	Lityum iyon bataryalar için kayar şarj cihazı

* Alet kendi kendine otomatik olarak geçiş yapacaktır.

** Ayrıntılar için lütfen genel kataloğumuza bakın.

ŞARJ ETME

Elektrikli aleti kullanmadan önce bataryayı aşağıdaki şekilde şarj edin.

1. Şarj cihazının elektrik fişini prize takın.

Şarj aletinin fişini bir prize takarken, şarj gösterge lambası kırmızı renkte yanıp sönecektir (1 saniye aralıklarla).

2. Bataryayı şarj cihazına takın

Bataryayı Şek. 17 (sayfa 5)'de görüldüğü gibi şarj cihazına sıkıca takın.

3. Şarj etme

Şarj cihazına bir batarya takarken, şarj gösterge lambası mavi yanıp sönecektir.

Batarya tamamen şarj olduğunda, şarj gösterge lambası yeşil yanacaktır. (Bkz. Tablo 1)

(1) Şarj gösterge lambası bildirimleri

Şarj gösterge lambasının bildirimleri, şarj aletinin veya şarj edilebilir pilin durumuna göre Tablo 1'de gösterildiği şekilde olacaktır.

Tablo 1

Şarj gösterge lambasının bildirimleri				
Şarj gösterge lambası (KIRMIZI / MAVİ / YEŞİL / MOR)	Şarj öncesinde	Yanıp söner (KIRMIZI)	0,5 saniye yanar. Yanmaz 0,5 saniye için (0,5 saniye kapalıdır)	Güç kaynağına bağlı
	Şarj sırasında	Yanıp söner (MAVİ)	0,5 saniye yanar. 1 saniye boyunca yanmaz. (1 saniye boyunca kapalı)	Batarya kapasitesi %50'den daha az
		Yanıp söner (MAVİ)	1 saniye yanar. Yanmaz 0,5 saniye için (0,5 saniye kapalıdır)	Batarya kapasitesi %80'den daha az
		Yanar (MAVİ)	Sürekli yanar.	Batarya kapasitesi %80'den daha fazla
	Şarj etme tamamlandı	Yanar (YEŞİL)	Sürekli yanar. (Sürekli zil sesi: yaklaşık 6 saniye)	
	Aşırı ısınma bekleme modu	Yanıp söner (KIRMIZI)	0,3 saniye yanar. Yanmaz 0,3 saniye için (0,3 saniye kapalıdır)	Batarya aşırı ısınmış. Şarj yapılamıyor. (Batarya soğuduğunda şarj işlemi başlayacaktır)
	Şarj yapılamıyor	Titreşir (MOR)	0,1 saniye yanar. 0,1 saniye yanmaz. (0,1 saniye kapalıdır) ■ ■ ■ ■ ■ ■ ■ ■ ■ ■ ■ ■ ■ ■ ■ ■ (Kesintili zil sesi: yaklaşık 2 saniye)	Batarya veya şarj cihazı arızalı

(2) Şarj edilebilir pilin şarj süresi ve sıcaklıklar hakkında Sıcaklıklar ve şarj süresi, **Tablo 2**'de görüldüğü gibi olacaktır.

Tablo 2

Şarj makinesi		UC18YSL3					
Batarya	Batarya tipi	Li-ion					
	Bataryaların şarj edilebileceği sıcaklık aralığı	0°C–50°C					
	Şarj gerilimi	V	14,4	18			
	Şarj süresi, yaklaşık (20°C'de)	min	BSL14xx serisi		BSL18xx serisi		Çok voltlu seri
			(4 hücre)	(8 hücre)	(5 hücre)	(10 hücre)	(10 hücre)
		BSL1415S : 15 BSL1415 : 15 BSL1415X : 15 BSL1420 : 20 BSL1425 : 25 BSL1430C : 30	BSL1430 : 20 BSL1440 : 26 BSL1450 : 32 BSL1460 : 38	BSL1815S : 15 BSL1815 : 15 BSL1815X : 15 BSL1820 : 20 BSL1820M : 20 BSL1825 : 25 BSL1830C : 30 BSL1850C : 32	BSL1830 : 20 BSL1840 : 26 BSL1850 : 32 BSL1860 : 38	BSL36A18 : 32 BSL36B18 : 52	
USB	Şarj gerilimi	V	5				
	Şarj akımı	A	2				

NOT

Şarj süresi, ortam sıcaklığına ve güç kaynağının voltajına göre farklılık gösterebilir.

4. Şarj cihazının elektrik fişini prizden çıkarın.

5. Şarj cihazını sıkıca tutun ve bataryayı çekerek çıkarın.

NOT

Şarj işleminden sonra bataryayı makineden çıkardığınızdan emin olun.

Yeni bataryalar, vb. durumundaki elektrik boşalmasıyla ilgili

Yeni bataryaların dahili kimyasal maddeleri ve uzun bir süre boyunca kullanılmayan bataryalar aktif hale getirilmemiş olmadığı için, birinci ve ikinci kez kullanımlarında elektrik boşalması düşük olabilir. Bu geçici bir olaydır ve bataryaları 2–3 kez şarj ederek şarj etmek için gerekli olan normal süre eski haline gelecektir.

Bataryanın daha uzun süre çalışması için yapılması gerekenler.

- (1) Bataryaları tamamen tükenmeden önce yeniden şarj edin.
Aletin gücünün azaldığını hissettiğiniz zaman, aleti kullanmayı durdurun ve bataryayı yeniden şarj edin. Aleti kullanmaya devam ederseniz ve elektrik akımını tüketirseniz, batarya hasar görebilir ve ömrü kısılacaktır.
- (2) Yüksek sıcaklıklarda şarj etmekten kaçının.
Şarj edilebilir bir batarya kullanımdan hemen sonra sıcak olacaktır. Bu şekildeki bir batarya kullanımdan hemen sonra şarj edilirse, dahili kimyasal maddesi bozulacak ve batarya ömrü kısılacaktır. Bataryayı kenara koyun ve bir süre soğuduktan sonra yeniden şarj edin.

İKAZ

- Eğer batarya uzun bir süre doğrudan güneş ışığına maruz kalan bir yerde bırakılması veya az önce kullanılmış olması nedeniyle ısınmışken şarj edilirse, şarj cihazının şarj gösterge lambası 0,3 saniye boyunca yanar, 0,3 saniye boyunca yanmaz (0,3 saniye boyunca kapalıdır). Böyle bir durumda, şarj işleminden önce akünün soğumasını bekleyin.
- Şarj gösterge lambası titreyerek yandığında (0,2 saniyelik aralıklarla), şarj aletinin pil konektöründe yabancı nesnelere olup olmadığını kontrol edin ve varsa çıkartın. Yabancı nesne yoksa, muhtemelen batarya veya şarj cihazı arıza yapmış demektir. Yeniden yetkili Servis Merkezi'ne götürün.
- UC18YSL3 çıkarılmışken dahili mikro bilgisayarın bataryanın şarj edildiğini algılaması yaklaşık 3 saniye süreceğinden, şarja devam etmek için yeniden takmadan önce en az 3 saniye bekleyin. Batarya 3 saniye dolmadan yeniden takılırsa, doğru şarj edilmeyebilir.

- (*1) Mod seçme işlevi hakkında
Mod seçme düğmesine her basıldığında, işlem modu değişir.
Sessiz modu seçildiğinde, Sessiz mod gösterge lambası yanar.
Sessiz mod, maksimum motor DEVRİNi düşürerek, daha az gürültüyle etkin çalışmaya olanak sağlar.
Eğer motor Sessiz moda çalışırken yük artarsa, mod otomatik olarak Güç moduna değişir.
Ayrıca, eğer yük tekrar azalır, otomatik olarak Sessiz moda geri döner.
Güç modu ile, ünite ağır bir yükte sürekli olarak her yüklendiğinde tahmin işlevi devir sayısını düşürmek üzere etkinleşir.

Mod	Yüksüz hız
Güç	4200 min ⁻¹
Sessiz	2600 min ⁻¹

NOT

- Mod yalnızca bir batarya takıldıktan ve düğme bir kez çekildikten sonra değişecektir.
- Düğme açık/kapalı durumda olsa veya pil çıkarılsa/ yeniden takılrsa bile geçerli mod korunacaktır.

(*2)

Uçlu testere bıçağını kullandıktan sonra toz kutusu ısınabilir. Elinize alırken dikkatli olun.

MONTAJ VE ÇALIŞTIRMA

İşlem	Şekil	Sayfa
Kesme derinliğinin ayarlanması	9	3
Kesme çizgisi	10	3
Düğmeyle çalıştırma	11	4
Mod seçme işlevi hakkında (*1)	12	4
Batarya doluluk göstergesi	13	4
LED lambanın kullanımı	14	4
Kılavuzun takılması (ayrıca satılır)	15	4
Bataryayı çıkarma ve takma	16	5
Şarj etme	17	5
Aleti tutma	18	5
Temizleyiciyle bağlantı (ayrıca satılır)	19	5
Testere bıçağının sökülmesi	20	6
Testere bıçağının takılması (*2)	21	6
Bir USB cihazı elektrik prizinden şarj etme	22-a	7
Bir USB cihazı ve bataryayı elektrik prizinden şarj etme	22-b	7
USB cihazının şarj edilmesi	23	7
USB cihazının şarj edilmesi tamamlandığında	24	7
Aksesuarların seçimi	—	289

LED LAMBA UYARI SİNYALLERİ
(Şek. 26)

Bu ürün aletin kendisinin yanı sıra aküyü de korumak için tasarlanmış işlevlere sahiptir. Anahtar çekildiğinde, çalışma sırasında koruma işlevlerinden herhangi biri harekete geçirilirse, LED lamba **Tablo 3'te** tarif edildiği gibi yanıp sönecektir. Koruma işlevlerinden herhangi biri harekete geçirildiğinde, düzeltici eylem altında tarif edilen talimatları takip edin.

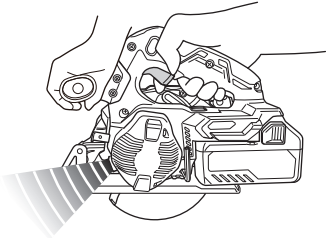

Şek. 26

Tablo 3

Koruyucu Fonksiyon	Aşırı Isınma Koruması	Aşırı Yükleme Koruması
Alet Durumu	Motor çalışma sırasında durdu	Motor çalışma sırasında durdu
LED Aydınlatma Durumu	0,5 saniye ■■■■■	0,1 saniye ■■■■■■■■■■■■■■■■■■■■
Gösterge Lambasının Aydınlatma Koşulu	Güç modu: Lamba KAPALI Sessiz mod: Lamba AÇIK	Güç modu: Lamba KAPALI Sessiz mod: Lamba AÇIK
Sebebi	Motorun sıcaklığı yüksek	Motor aşırı yüklü
Önlem	Ünite tamamen soğuyana kadar bekleyin. Düğme serbest bırakıldıktan yaklaşık 10 saniye sonra LED'in yanıp sönmeye durmalıdır.	Aşırı yükün sebebini ortadan kaldırın. Düğme serbest bırakıldıktan yaklaşık 10 saniye sonra LED'in yanıp sönmeye durmalıdır.

Türkçe

TALAŞLARIN ATILMASI (Şek. 25)

UYARI

Talaşları atarken aletin kapalı durumda olduğundan ve bataryanın çıkarıldığından emin olun.

NOT

- Çelik malzemeleri kestikten hemen sonra, talaşlar ve toz kutusu sıcak olabilir. Bunlara doğrudan dokunmayın.
- Talaşları atarken, talaşların aletin gövdesinin motor kısmına veya pil yuvasına girmesine izin vermeyin.
- Kesilecek malzemeyi değiştirmeden önce, toz kutusundaki talaşları atın.

İKAZ

- Toz kutusunda bulunan talaşları işaretlerin üzerinde birikmeden önce atın.
 - Bunun yapılmaması toz toplama verimini azaltacaktır. Ayrıca, talaşların ısısı toz kutusunu deforme edebilir.
- (1) Toz kapağının altındaki kancaya bastırın, toz kapağını açın ve toz kutusundaki talaşları atın.
- (2) Toz kapağını kapatın ve kancayı sabitleyin.

BAKIM VE MUAYENE

1. Testere bıçağının muayene edilmesi

Körelmiş bir testere bıçağı kullanılması verimi azaltacağından ve olası motor arızasına neden olacağından, aşınma fark eder etmez testere bıçağını bileyin veya değiştirin.

2. Montaj vidalarının muayene edilmesi

Tüm montaj vidalarını düzenli olarak kontrol edin ve uygun şekilde sıkılmış olduklarından emin olun. Gevşeyen vida varsa derhal sıkın. Aksi halde, ciddi tehlikeye yol açabilir.

3. Motor birimi bakımı

Motor sargısı bu aletin önemli bir parçasıdır. Hasar vermekten ve temizleme yağı veya suyu ile temastan kaçının.

Motoroda toz veya parçacık birikmesi hasara neden olacaktır.

4. Alt muhafazanın kontrolü ve bakımı

Alt muhafazanın her zaman kolayca hareket ettiğinden emin olun.

Herhangi bir arıza durumunda, alt muhafazayı derhal tamir edin.

5. Terminallerin kontrolü (alet ve batarya)

Terminaller üzerinde talaş ve toz birikmediğinden emin olmak için kontrol edin. Zaman zaman çalışma öncesinde, sırasında ve sonrasında kontrol edin.

İKAZ

Terminaller üzerinde biriken talaş veya toz varsa bunları temizleyin.

Bu işlem yapılmaması arızayla sonuçlanabilir.

6. Dış yüzeyin temizlenmesi

Elektrikli alet kirlendiğinde, yumuşak kuru veya sabunlu suyla hafifçe ıslatılmış bir bezle silin. Plastik kısımları eritebileceğinden, klorlu çözücüler, benzin veya boya inceltici (tiner) kullanmayın.

7. Saklama

Elektrikli aleti ve aküyü 40°C'den düşük sıcaklıkta ve çocukların ulaşamayacağı bir yerde saklayın.

NOT

Lityum-iyon Bataryaları Saklama.

Lityum-iyon bataryaları saklamadan önce tamamen şarj olduklarından emin olun.

Bataryaların uzun süre düşük şarjla saklanması (3 ay veya daha fazla) performansta düşmeye neden olabilir, batarya kullanım süresini önemli ölçüde azaltabilir veya bataryaları şarj edilemez hale getirebilir.

Bununla birlikte, önemli ölçüde azalan batarya kullanım süresi, bataryaların iki ila beş kez üstüste şarj edilip kullanılmasıyla düzeltilebilir.

Eğer ard arda şarj edilip kullanılmasına rağmen batarya kullanım süresi çok kısaysa, bataryaların kullanım ömrü bitmiştir ve yeni bataryalar almanız gerekir.

İKAZ

Ağırlaş aletlerinin kullanımı ve bakımı konusunda her ülkede yürürlükte olan güvenlik düzenlemelerine ve standartlarına uygun davranılmalıdır.

HiKOKI akülü el aletleri için batarya kullanımı hakkında önemli uyarı

Lütfen, daima belirtilen orijinal bataryalardan birini kullanın. Belirtilenlerden başka bataryalarla kullanılmaları durumunda, veya bataryanın sökülmesi ve modifiye edilmesi (örneğin, hücrelerin veya diğer iç parçaların sökülmesi veya değiştirilmesi) halinde akülü el aletlerimizin emniyetini ve performansını garanti edemiyoruz.

GARANTİ

HiKOKI Elektrikli El Aletlerine yasalar / ülkelere özgü mevzuatlar çerçevesinde garanti veriyoruz. Bu garanti, yanlış veya kötü kullanımdan veya normal aşınma ve yıpranmadan kaynaklanan arıza ve hasarları kapsamamaktadır. Şikayet durumunda, lütfen Elektrikli El Aletini, sökülmemiş şekilde, bu Kullanım Kılavuzu'nun sonunda bulunan GARANTI BELGESİYLE birlikte bir HiKOKI Yetkili Servis Merkezi'ne gönderin.

Havadan yayılan gürültü ve titreşimle ilgili bilgiler

Ölçülen değerler EN62841'e göre belirlenmiş ve ISO 4871'e göre beyan edilmiştir.

Ölçülmüş A-ağırlıklı ses gücü seviyesi: 112 dB (A)

Ölçülmüş A-ağırlıklı ses basıncı seviyesi: 101 dB (A)

Belirsizlik K: 3 dB (A)

Kulak koruyucu takın.

EN62841'e göre belirlenen toplam vibrasyon değerleri (üç eksenli vektör toplamı).

Metali kesme:

Vibrasyon emisyonları, aletin kullanım şekline, özellikle

Belirsizlik K = 1,5 m/s²

Beyan edilen titreşim toplam değeri ve beyan edilen gürültü emisyon değeri standart bir test yöntemine göre ölçülmüştür ve bir aleti başka bir aletle kıyaslamak için kullanılabilir.

Aynı zamanda maruz kalmaya dair bir ön değerlendirmede de kullanılabilirler.

UYARI

○ Elektrikli aletin gerçek kullanımı sırasındaki titreşim ve gürültü emisyonları, aletin kullanım şekline, özellikle hangi tür iş parçası işlendiğine bağlı olarak beyan edilen toplam değerden farklı olabilir ve

○ Gerçek kullanım koşullarındaki maruz kalma değerlendirmesini esas alarak kullanıcıyı koruyacak güvenli önlemlerini belirleyin (kullanım süresine ilave olarak aletin kapatıldığı ve rölantide çalıştığı zamanlarda çalışma çevriminde yer alan tüm parçaları dikkate alın).

NOT

HiKOKI'nin sürekli araştırma ve geliştirme çalışmaları nedeniyle, burada belirtilen teknik özelliklerde önceden haber verilmeden değişiklik yapılabilir.

SORUN GİDERME

Alet normal şekilde çalışmazsa, aşağıdaki tabloda belirtilen kontrolleri uygulayın. Bu kontroller sorunu çözmezse, satıcınıza veya HiKOKI Yetkili Servis Merkezine danışın.

1. Elektrikli alet

Belirti	Olası Nedeni	Çözüm
Alet çalışmıyor	Akü gücü kalmamıştır	Aküyü şarj edin.
	Batarya tamamen takılı değil.	Bir klik sesi duyana kadar bataryayı içeri bastırın.
Alet aniden durdu	Motor aşırı yüklü	Aşırı yüke sebep olan sorundan kurtulun.
	Aşırı yüklenme koruması çalışıyor.	
	Pil aşırı ısınmış.	Bataryanın soğumasını bekleyin.
Aniden durdu	Motor sürekli aşırı yüklendi.	"LED LAMBA UYARI SİNYALLERİ" bölümüne başvurun.
Motor hızı çalışma sırasında azaldı	Motor sürekli aşırı yüklendi.	"LED LAMBA UYARI SİNYALLERİ" bölümüne başvurun.
İyi kesmiyor	Testere bıçağı aşınmış veya eksik dişleri var.	Yeni bir testere bıçağıyla değiştirin.
	Cıvata gevşemiş.	Cıvatayı iyice sıkın.
	Testere bıçağı ters takılmış.	Testere bıçağını doğru yönde takın.
Anahtar çekilemiyor	Anahtar kilidi yeteri kadar içeri bastırılmamış.	Anahtar kilidini sonuna kadar içeri bastırın.
Talaş boşaltma yetersiz	Testere kapağında talaş birikmiş.	Testere kapağı içindeki talaşı temizleyin.
Batarya takılmıyor	Alet için belirlenen bataryanın dışında bir batarya takılmaya çalışılıyor.	Lütfen çok voltlu tip bir batarya takın.

Türkçe

2. Şarj cihazı

Belirti	Olası Nedeni	Çözüm
Şarj gösterge lambası hızlı bir şekilde mor renkte titriyor ve pil şarj olmaya başlamıyor.	Pil tamamen takılmamıştır.	Pili sıkıca takın.
	Pil terminalinde veya pilin takıldığı yerde yabancı madde vardır.	Yabancı maddeyi temizleyin.
Şarj gösterge lambası kırmızı renkte yanıp sönüyor ve pil şarj olmaya başlamıyor.	Pil tamamen takılmamıştır.	Pili sıkıca takın.
	Pil aşırı ısınmıştır.	Eğer kendi haline bırakılırsa, pilin sıcaklığı düşerse pil otomatik olarak şarj olmaya başlayacaktır, ancak bu pil ömrünü azaltabilir. Şarj etmeden önce pilin doğrudan güneş ışığından uzakta iyi havalandırılan bir yerde soğutulması önerilir.
Pil tamamen şarjlı olmasına rağmen pil kullanım süresi kısa.	Pilin ömrü tükenmiştir.	Pili yenisi ile değiştirin.
Pilin şarj olması uzun sürüyor.	Pilin, şarj cihazının veya etraftaki ortamın sıcaklığı aşırı derecede düşüktür.	Pili iç mekanlarda veya daha sıcak başka bir ortamda şarj edin.
	Şarj cihazının açıklıkları tıkanmıştır bu da dahili bileşenlerin aşırı ısınmasına neden oluyordur.	Açıklıkları engellemekten kaçının.
	Soğutma fanı çalışmıyordur.	Onarım için yetkili bir HiKOKI Servis Merkezi ile iletişim kurun.
USB güç lambası kapandı ve USB cihazı şarj etmeyi durdurdu.	Pilin kapasitesi düşük hale gelmiştir.	Pili kapasitesi olan bir pille değiştirin.
		Şarj cihazının elektrik fişini bir elektrik prizine takın.
USB cihazı şarj etmeyi bitirmesine rağmen USB güç lambası kapanmıyor.	USB güç lambası USB'den şarj etmenin mümkün olduğunu göstermek için yeşil yanar.	Bu bir arıza değildir.
Bir USB cihazının şarj etme durumu veya şarjın tamamlanıp tamamlanmadığı belli değil.	Şarj tamamlanmış olmasına rağmen USB güç lambası kapanmıyor.	Şarj eden USB cihazının şarj etme durumunu onaylamak için cihazı inceleyin.
Bir USB cihazının şarj etmesi yarıda duruyor.	USB cihazı pili güç kaynağı olarak kullanarak şarj ediliyorken şarj cihazı bir elektrik prizine takılmıştır.	Bu bir arıza değildir. Şarj cihazı güç kaynakları arasında geçiş yaparken USB'den şarj etmeyi yaklaşık 5 saniye için durdurur.
	USB cihazı güç kaynağı olarak bir elektrik prizini kullanarak şarj ediliyorken şarj cihazına bir pil takılmıştır.	
Pil ve USB cihazı aynı anda şarj ediliyorken USB cihazının şarj edilmesi yarıda duruyor.	Pil tamamen şarj edilmiştir.	Bu bir arıza değildir. Şarj cihazı pilin şarj olmayı başarılı bir şekilde tamamlayıp tamamlamadığını kontrol ederken USB'den şarj etmeyi yaklaşık 5 saniye için durdurur.
Pil ve USB cihazı aynı anda şarj ediliyorken USB cihazının şarj edilmesi başlamıyor.	Kalan pil kapasitesi aşırı derecede düşüktür.	Bu bir arıza değildir. Pili kapasitesi belli bir seviyeye eriştiğinde, USB'den şarj etme otomatik olarak başlar.

AVERTISMENTE GENERALE PRIVIND SIGURANȚA SCULELOR ELECTRICE

⚠ AVERTISMENT

Citiți toate avertismentele de siguranță, instrucțiunile, ilustrațiile și specificațiile furnizate cu această sculă electrică.

Nerespectarea tuturor instrucțiunilor de mai jos poate avea ca efect producerea de șocuri electrice, incendii și/sau vătămări grave.

Păstrați toate avertismentele și toate instrucțiunile, pentru a le putea consulta pe viitor.

Termenul „sculă electrică” prezent în toate avertismentele de mai jos se referă la scula dumneavoastră electrică alimentată la priză (cu cablu de alimentare) sau la scula electrică alimentată cu acumulatori (fără cablu de alimentare).

1) Siguranța în zona de lucru

a) Păstrați zona de lucru curată și bine iluminată.

Zonele de lucru dezordonate și întunecate predispun la accidente.

b) Nu utilizați sculele electrice în atmosferă explozivă, cum ar fi în prezența lichidelor, gazelor sau a prafurilor inflamabile.

Sculele electrice produc scânteii care pot aprinde praful sau aburii.

c) Țineți copiii sau privitorii la distanță în timp ce utilizați scula electrică.

Distragerea atenției vă poate face să pierdeți controlul asupra sculei.

2) Siguranța electrică

a) Ștecărele sculelor electrice trebuie să corespundă prizelor în care sunt introduse.

Nu modificați niciodată ștecărul în niciun fel. Nu folosiți niciun fel de adaptatoare pentru ștecar la sculele electrice cu împământare (legate la pământ). Ștecărele nemodificate și prizele corespunzătoare reduc riscul de șoc electric.

b) Evitați contactul corpului cu suprafețele împământate, cum ar fi conductele, radiatoarele, cuptoarele și frigiderale.

În cazul în care corpul dvs. este împământat există un risc crescut de electrocutare.

c) Nu expuneți sculele electrice la ploaie și nu le lăsați în atmosferă umedă.

Intrarea apei într-o sculă electrică mărește riscul de electrocutare.

d) Nu forțați cablul de alimentare. Nu folosiți niciodată cablul de alimentare pentru a transporta, a trage sau a scoate scula electrică din priză.

Țineți cablul de alimentare departe de căldură, ulei, muchii ascuțite și de piese în mișcare.

Cablurile de alimentare deteriorate sau încolăcite măresc riscul de șoc electric.

e) Atunci când folosiți o sculă electrică în aer liber, utilizați un prelungitor adecvat pentru utilizarea în exterior.

Folosirea unui prelungitor adecvat pentru exterior reduce riscul de șoc electric.

f) Dacă utilizarea într-o zonă umedă nu poate fi evitată, folosiți o sursă de alimentare cu întrerupător de protecție la curent rezidual (RCD).

Folosirea dispozitivelor RCD reduce riscul producerii șocurilor electrice.

3) Siguranța personală

a) Atunci când folosiți o sculă electrică fiți vigilenți, fiți atent la ceea ce faceți și acționați conform marelui simț.

Nu folosiți scule electrice atunci când sunteți obosit sau vă aflați sub influența drogurilor, a alcoolului sau a medicamentelor.

Un moment de neatenție în timpul utilizării unei scule electrice poate provoca vătămări personale grave.

b) Folosiți echipament de protecție personală. Purtați întotdeauna protecție pentru ochi.

Echipamentele de protecție, cum ar fi măștile pentru praf, încălțăminte anti-alunecare, căștile sau protecțiile auditive, folosite în situațiile corespunzătoare vor reduce vătămrile personale.

c) Preveniți pornirea neintenționată. Înainte de a conecta scula la priză și / sau la setul de acumulatori și înainte de a ridica sau transporta scula, asigurați-vă că întrerupătorul este pe poziția oprit.

Transportarea sculelor electrice cu degetul pe întrerupător sau introducerea în priză a sculelor electrice care au întrerupătorul pe poziția pornit sunt situații ce predispun la accidente.

d) Înainte de a pune scula electrică în funcțiune, îndepărtați toate cheile de reglare și orice alte chei.

O cheie sau o cheie de reglare rămase atașate de piesa rotativă a sculei electrice poate provoca vătămări personale.

e) Evitați dezechilibrarea. Mențineți permanent un contact corect al piciorului și un bun echilibru.

Acest lucru permite un mai bun control al sculei electrice în situații neașteptate.

f) Purtați haine corespunzătoare. Nu purtați haine largi și nici bijuterii. Țineți-vă părul și hainele la distanță de piesele în mișcare.

Hainele largi, bijuteriile și părul lung pot fi prinse în piesele în mișcare.

g) Dacă sunt prevăzute dispozitive de conectare la sisteme de extragere și colectare a prafului, asigurați-vă că acestea sunt conectate și sunt folosite corespunzător.

Utilizarea acestor dispozitive poate reduce pericolele legate de praf.

h) Nu lăsați obișnuința dobândită din utilizarea frecventă a sculelor să vă facă să deveniți superficiali și să ignorați principiile de siguranță în folosirea sculei.

O acțiune neglijentă poate provoca vătămări grave într-o fracțiune de secundă.

4) Utilizarea și îngrijirea sculei electrice

a) Nu forțați scula electrică. Folosiți scula adecvată pentru aplicația dvs.

Scula potrivită va face treabă mai bună și mai sigură, la parametrii la care a fost proiectată.

b) Nu folosiți scula electrică în cazul în care întrerupătorul nu își îndeplinește funcția de pornire și oprire.

Sculele electrice care nu pot fi comandate prin intermediul întrerupătorului sunt periculoase și trebuie reparate.

c) Înainte de a face orice fel de reglaje, de a schimba accesoriile și de a depozita sculele electrice, scoateți ștecărul din priză și/sau scoateți setul de acumulatori din sculă, dacă este detașabil.

Aceste măsuri preventive de siguranță reduc riscul pornirii accidentale a sculei electrice.

d) Depozitați sculele electrice neutilizate departe de zona de acțiune a copiilor și nu lăsați persoanele care nu sunt familiarizate cu scula electrică sau cu prezențele instrucțiuni să folosească scula electrică.

Sculele electrice sunt periculoase în mâinile utilizatorilor neinstruiți.

Română

- e) **Întrețineți sculele electrice și accesoriile.** Verificați alinierea și prinderea pieselor mobile, ruperea pieselor precum și orice alte aspecte care ar putea să influențeze funcționarea sculelor electrice. Dacă scula electrică este deteriorată, înainte de a o utiliza, duceți-o la reparat.
Multe accidente sunt provocate de scule electrice întreținute necorespunzător.
- f) **Păstrați elementele de tăiere curate și ascuțite.** Elementele de tăiere bine întreținute și cu muchiile de tăiere bine ascuțite sunt mai ușor de controlat și este mai puțin probabil să se agațe.
- g) **Folosiți scula electrică, accesoriile și vârfulurile etc. în conformitate cu prezentele instrucțiuni, luând în considerare condițiile de lucru și operațiunile ce urmează a fi efectuate.**
Folosirea sculei electrice pentru alte operațiuni decât cele prevăzute poate avea ca efect apariția unor situații periculoase.
- h) **Mențineți mânerul și suprafețele de prindere uscate, curate și ferite de ulei și unsoare.**
Mânerul și suprafețele de prindere alunecoase nu permit manipularea și controlul sculei în condiții de siguranță în situații neașteptate.
- 5) **Utilizarea și întreținerea sculelor cu acumulatori**
- a) **Încărcați numai cu încărcătorul indicat de producător.**
Un încărcător adecvat unui anumit tip de pachet de acumulatori poate prezenta pericol de incendiu dacă este folosit pentru încărcarea altui tip de pachet de acumulatori.
- b) **Folosiți sculele electrice exclusiv cu tipurile de pachete de acumulatori indicate.**
Folosirea unui alt tip de pachet de acumulatori poate provoca vătămări sau incendii.
- c) **Atunci când setul de acumulatori nu este folosit, țineți-l departe de obiecte metalice cum ar fi agrafe de birou, monede, chei, cuie, șuruburi sau alte obiecte metalice mici care ar putea realiza conectarea terminalelor setului de acumulatori.**
Scurtcircuitarea terminalelor acumulatorilor poate provoca arsuri sau incendii.
- d) **În cazul exploatarea abuzive, din acumulatori poate ieși lichid; evitați contactul cu acest lichid. În cazul unui contact accidental, spălați cu apă. În cazul contactului cu ochii, consultați un medic.**
Lichidul care iese din acumulatori poate provoca iritații sau arsuri.
- e) **Nu utilizați un set de acumulatori sau o sculă care este deteriorat(ă) sau modificat(ă).**
Este posibil ca acumulatorii deteriorați sau modificați să prezinte un comportament imprevizibil care poate duce la incendiu, explozie sau risc de vătămare.
- f) **Nu expuneți un set de acumulatori sau o sculă la foc sau la temperaturi excesive.**
Expunerea la foc sau la temperaturi de peste 130°C poate provoca explozie.
- g) **Respectați toate instrucțiunile de încărcare și nu încărcați setul de acumulatori sau scula în afara intervalului de temperatură specificat în instrucțiuni.**
Încărcarea necorespunzătoare sau la temperaturi în afara intervalului specificat poate deteriora acumulatorul și poate crește riscul de incendiu.
- 6) **Service**
- a) **Scula electrică trebuie reparată de o persoană calificată, folosind numai piese de schimb identice.**
Astfel se asigură menținerea siguranței sculei electrice.
- b) **Nu reparați niciodată seturile de acumulatori deteriorați.**
Repararea seturilor de acumulatori ar trebui efectuată numai de producător sau de furnizori de servicii autorizați.

PRECAUȚIE

Țineți copiii și persoanele infirme la distanță.

Atunci când nu este folosită, scula electrică trebuie depozitată departe de zona de acțiune a copiilor și a persoanelor infirme.

AVERTISMENTE DE SIGURANȚĂ PRIVIND FERĂSTRĂUL PENTRU METALE CU ACUMULATOR

Proceduri de tăiere

- a) **⚠ PERICOL: Țineți mâinile departe de zona de tăiere și de lamă.**
Dacă ambele mâini țin ferăstrăul, acestea nu pot fi tăiate de lamă.
- b) **Nu puneți mâna sub elementul de prelucrat.**
Apărătoarea nu vă poate proteja împotriva lamei sub elementul de prelucrat.
- c) **Modificați adâncimea tăieturii în funcție de grosimea elementului.**
Ar trebui să fie vizibil sub element mai puțin de un dinte complet al lamei.
- d) **Nu țineți elementul de prelucrat în mână sau pe picior în timp ce îl tăiați. Fixați elementul de prelucrat pe o platformă stabilă.**
Fixarea elementului este importantă pentru minimizarea expunerii corporale, întepenirii lamei, sau a pierderii controlului.
- e) **Apucați scula electrică de suprafețele izolate de prindere, atunci când executați o operațiune în care accesoriul de tăiere poate intra în contact cu cabluri acuse.**
Atingerea cablului sub tensiune va pune de asemenea sub tensiune părțile metalice expuse, putând electrocuta operatorul.
- f) **Când efectuați spintecări, utilizați întotdeauna un scut de protecție sau un ghidaj cu margine dreaptă.**
Acest lucru îmbunătățește acuratețea tăieturii și reduce probabilitatea ca lama să se înțepenească.
- g) **Folosiți întotdeauna lame de mărimea și forma corectă (romb sau rotund) pentru orificiile axului.**
Lamele care nu se potrivesc cu elementele de montură ale ferăstrăului se vor descentera, ducând la pierderea controlului.
- h) **Nu folosiți niciodată șaibe sau șuruburi defecte sau greșite.**
Șaibele și șuruburile lamei au fost special proiectate pentru ferăstrăul dumneavoastră, pentru execuție optimă și siguranță a exploatarea.

Cauze ale reculului și avertismente conexe

- reculul este o reacție bruscă a unei lame ciupite, blocate sau alinate incorect, cauzând un ferăstrău necontrolat să se ridice și să iasă din elementul prelucrat înspre operator;
- atunci când lama este ciupită sau blocată strâns de lăcașul care se îngustează, lama se oprește și reacția motorului propulsează unitatea înspre operator;
- dacă lama se răsucește sau își pierde alinierea în tăietură, dinții din marginea posterioară a lamei se pot înțepeni în suprafața superioară a lemnului cauzând lama să iasă din lăcaș și să sară spre operator.

Reculul este rezultatul folosirii greșite a ferăstrăului și/sau a folosirii de proceduri sau condiții de utilizare incorecte și poate fi evitat luând precauțiile necesare, după cum este prezentat mai jos.

AVERTISMENTE SUPLIMENTARE PRIVIND SIGURANȚA

- a) **Mențineți o priză fermă pe ferăstrău și poziționați brațele pentru a opune rezistență forțelor de recul. Poziționați-vă corpul pe oricare din părțile lamei, dar nu pe linie cu aceasta.**

Recul ar putea arunca ferăstrăul înapoi, dar forțele de recul pot fi controlate de către operator, dacă sunt luate măsurile de precauție corecte.

- b) **Când lama este blocată, sau când tăierea este întreruptă din orice motiv, eliberați trăgaciul și țineți ferăstrăul nemișcat în material până când lama se oprește complet. Nu încercați niciodată să scoateți ferăstrăul din elementul prelucrat sau să trageți ferăstrăul înapoi, în timp ce lama este în mișcare, pentru că poate apărea forța de recul.**

Investigați și luați măsuri rectificatoare pentru a elimina cauza blocării lamei.

- c) **Când se repornește ferăstrăul în elementul prelucrat, centrați lama ferăstrăului în locaș astfel încât dinții să nu atingă materialul.**

Dacă lama ferăstrăului se blochează, aceasta ar putea sări sau recula din elementul prelucrat, la repornirea ferăstrăului.

- d) **Sustineți panourile mari pentru a minimiza riscul ca lama să ciupească sau să reculeze.**

Panourile mari tind să se încovoie datorită greutatei lor. Suportul trebuie să fie poziționat sub panou în ambele părți, lângă linia de tăiere și aproape de marginea panoului.

- e) **Nu folosiți lame tocite sau deteriorate.**

Lamele neascutite sau încorect fixate produc locașuri înguste care duc la fricțiune excesivă, blocarea lamelor și recul.

- f) **Maneta de ajustare a adâncimii discului trebuie să fie strânsă și fixată înainte de realizarea tăierii.**

Dacă ajustarea lamei se modifică în timpul tăierii, aceasta poate duce la blocare și recul.

- g) **Folosiți atenție sporită atunci când tăiați în pereți deja construiți sau alte locuri fără vizibilitate.**

Lama ieșită în afară poate tăia obiecte care pot cauza recul.

Funcțiile apărătorii inferioare

- a) **Verificați ca apărătoarea inferioară să fie închisă corect înainte de fiecare utilizare. Nu utilizați ferăstrăul dacă apărătoarea inferioară nu se poate mișca liber și nu poate fi închisă instantaneu. Nu încercați niciodată să fixați sau să prindeți apărătoarea inferioară în poziția deschisă.**

Dacă ferăstrăul este scăpat accidental, apărătoarea inferioară se poate îndoi.

Ridicați apărătoarea inferioară cu ajutorul mânerului de rapel și verificați dacă se mișcă liber și dacă nu atinge lama sau orice altă componentă, din niciun unghi sau la nicio adâncime de tăiere.

- b) **Verificați modul de operare al arcului apărătorii inferioare. Dacă apărătoarea și arcul nu funcționează corespunzător, trebuie făcută revizia acestora înainte de utilizare.**

Apărătoarea inferioară poate funcționa greu din cauza componentelor defecte, depunerilor cleioase, sau a reziduurilor adunate.

- c) **Apărătoarea inferioară poate fi retrasă manual doar pentru tăieturi speciale cum ar fi „tăieturile prin plonjare” și „tăieturile compuse”.**

Ridicați apărătoarea inferioară de mânerul de rapel și de îndată ce lama pătrunde în material, trebuie să eliberați apărătoarea.

Pentru orice alt fel de tăieturi, apărătoarea inferioară trebuie să funcționeze automat.

- d) **Fiți întotdeauna atent ca apărătoarea inferioară să acopere lama, înainte de a pune ferăstrăul pe banc sau pe podea.**

O lamă neprotejată și în derivă va duce la deplasarea inversă a ferăstrăului, tăind orice se află în calea sa.

Țineți cont de durata necesară pentru oprirea lamei, după comutarea întrerupătorului.

1. Nu permiteți pătrunderea materiilor străine în orificiul pentru conectarea acumulatorului.

2. Nu demontați niciodată acumulatorul sau încărcătorul.

3. Nu scurtcircuitați niciodată acumulatorul. Scurtcircuitarea acumulatorului va produce un curent electric puternic și acesta se va supraîncălzi. Acumulatorul va arde sau se va strica.

4. Nu aruncați acumulatorul în foc. Dacă acumulatorul este ars, acesta poate exploda.

5. La folosirea în mod continuu a aparatului acesta se poate supraîncălzi, ceea ce duce la deteriorarea motorului și a comutatorului de pornire. Vă rugăm să lăsați aparatul nefolosit timp de aproximativ 15 minute.

6. Nu introduceți obiecte în fantele de ventilație ale încărcătorului. Introducerea obiectelor de metal sau inflamabile în fantele de ventilație ale încărcătorului va duce la pericol de șoc electric sau deteriorarea încărcătorului.

7. Utilizarea unui acumulator uzat va deteriora încărcătorul.

8. Aduceți acumulatorul la magazinul de la care a fost cumpărat de îndată ce durata de viață a acestuia, după încărcare, devine prea scurtă pentru uz practic. Nu aruncați acumulatorul consumat.

9. Pentru protejarea auzului pe durata folosirii, purtați protecție auditivă.

10. Utilizați pe sculă doar lama cu diametrul specificat.

11. Nu utilizați discuri abrazive.

12. Nu folosiți lame deformate sau crăpate.

13. Nu folosiți lame din oțel rapid.

14. Nu folosiți lame care nu corespund caracteristicilor specificate în instrucțiuni.

15. Nu opriți lamele aplicând presiune laterală pe disc.

16. Păstrați întotdeauna lamele ferăstrăului ascuțite.

17. Asigurați-vă că apărătoarea inferioară se mișcă liber și fără piedici.

18. Nu folosiți niciodată ferăstrăul circular cu apărătoarea inferioară fixată în poziția deschisă.

19. Asigurați-vă că mecanismul de retragere al apărătorii inferioare funcționează corect.

20. Nu utilizați niciodată ferăstrăul circular cu lama poziționată în sus sau lateral.

21. Asigurați-vă că materialul nu conține materii străine cum ar fi ciulele.

22. Lamele ferăstrăului ar trebui să fie de 150 mm.

23. Scoateți acumulatorul înainte de a realiza orice reglare, lucrare de service sau de întreținere.

24. Țineți cont de reculul frânei.

Acest ferăstrău circular dispune de o frână electrică care funcționează când comutatorul este eliberat. Deoarece există un recul atunci când frâna funcționează, asigurați-vă că țineți bine corpul principal.

25. Asigurați-vă că sursa de curent ce urmează a fi utilizată este conformă cerințelor specificate pe plăcuța produsului.

26. Asigurați-vă că întrerupătorul este în poziția OPRIT. Dacă acumulatorul instalat pe scula electrică în timp ce întrerupătorul este în poziția PORNIT, scula electrică va începe operarea imediat, ceea ce ar putea produce un accident grav.

27. Evitați tăierea în starea în care baza s-a desprins de pe material.

Când lama este blocată sau când tăierea este întreruptă din orice motiv, eliberați trăgaciul și țineți ferăstrăul nemișcat în material până când lama se oprește complet. Nu încercați niciodată să scoateți ferăstrăul din elementul prelucrat sau să trageți ferăstrăul înapoi în timp ce lama este în mișcare, pentru că poate apărea forța de REcul. Investigați și luați măsuri rectificatoare pentru a elimina cauza blocării lamei.

28. Susțineți panourile mari pentru a minimiza riscul ca lama să ciupească sau să RECULEZE. Panourile mari tind să se încovoieze datorită greutateii lor (Fig. 3). Suporturile trebuie să fie poziționate sub panou în ambele părți, lângă linia de tăiere și aproape de marginea panoului, așa cum se arată în Fig. 2.

Pentru a minimiza riscul ca lama să ciupească sau să reculeze. Când operația de tăiere necesită așezarea ferăstrăului pe piesa de lucru, ferăstrăul trebuie așezat pe partea mai mare și partea mai mică va fi tăiată.

29. Fiți foarte atenți atunci când faceți o "tăietură buzunar" în pereții existenți sau în alte zone fără vizibilitate. Lama ieșită în afară poate tăia obiecte care pot cauza RECUL. Nu puneți NICIODATĂ mâna sau degetele în spatele ferăstrăului (Fig. 4). Dacă se produce recul, ferăstrăul poate sări cu ușurință înapoi peste mâna dumneavoastră, putând provoca răni grave.

30. **AVERTISMENT:** Este important să susțineți bine piesa de lucru și să țineți ferăstrăul ferm pentru a preveni pierderea controlului care ar putea provoca rănirea dumneavoastră. Fig. 5 ilustrează poziția tipică de ținere a ferăstrăului în mână.

31. Așezați porțiunea mai largă a bazei ferăstrăului pe acea parte a piesei de lucru care este susținută ferm, nu pe secțiunea care va cădea atunci când se va face tăierea. Ca exemple, Fig. 6 ilustrează metoda CORECTĂ de a tăia capătul unei scânduri, iar Fig. 7, metoda GREȘITĂ. Dacă piesa de lucru este scurtă sau mică, fixați-o cu o clemă.

NU ÎNCERCAȚI SĂ ȚINETI PIESE SCURTE CU MÂNA!

32. Nu încercați niciodată să tăiați cu ferăstrăul circular ținut cu susul în jos pe o menhină. Acest lucru este foarte periculos și poate duce la accidente grave. (Fig. 8).

33. În cazul în care levierul rămâne slăbit, se creează o situație foarte periculoasă. Strângeți-l întotdeauna foarte bine. (Fig. 9)

34. Înainte de operațiunea de tăiere, asigurați-vă că materialul pe care îl veți tăia. Dacă considerați că materialul ce urmează a fi tăiat va genera prafuri dăunătoare / toxice, asigurați-vă că sacul de praf sau sistemul adecvat de extragere a prafului este conectat ferm la gura de aspirație.

Purtați, de asemenea, masca de praf, dacă este disponibilă.

○ Înainte de a începe să tăiați, asigurați-vă că lama a ajuns la viteza maximă de rotație.

○ Dacă lama se oprește sau face zgomote neobișnuite în timpul operațiunii, comutați imediat întrerupătorul pe poziția ÎNCHIS.

○ Folosirea ferăstrăului circular cu lama îndreptată în sus sau lateral este foarte periculoasă. Asemenea utilizării neobișnuite trebuie evitate.

○ Purtați întotdeauna ochelari de protecție când tăiați materiale.

○ După ce ați terminat o lucrare, scoateți acumulatorul.

35. După ce ați atașat lama, asigurați-vă că maneta de blocare este strâns fixată în poziția stabilită.

36. Nu permiteți contactul direct al luminii cu ochii prin privirea în direcția luminii. Dacă vă expuneți ochii în mod repetat la lumină, aceștia vor avea de suferit.

37. Nu utilizați produsul dacă scula sau bornele acumulatorului (asamblarea acumulatorului) sunt deformate.

Instalarea acumulatorului poate provoca un scurtcircuit care ar putea duce la emisie de fum sau aprindere.

38. Păstrați terminalele sculei (asamblarea acumulatorului) fără șpan și praf.

○ Înainte de utilizare, asigurați-vă că nu s-au colectat șpan și praf în zona bornelor.

○ În timpul funcționării, încercați să evitați căderea șpanului sau prafului de pe sculă pe acumulator.

○ La întreruperea operațiunii sau după utilizare, nu lăsați scula într-o zonă în care aceasta poate fi expusă la cădere de șpan sau praf.

Nerespectarea acestei indicații poate provoca un scurtcircuit care ar putea duce la emisie de fum sau aprindere.

39. Țineți întotdeauna scula ferm cu două mâini pe mânăre. (Fig. 18)

40. Utilizați întotdeauna scula și acumulatorul la temperaturi între -5°C și 40°C.

41. Utilizați o lamă de ferăstrău potrivită pentru fiecare material de tăiere diferit.

42. Utilizați un disc de ferăstrău cu o viteză indicată egală cu sau mai mare decât viteza de rotație indicată pe sculă.

PRECAUȚII REFERITOARE LA ACUMULATORUL LITIU-ION

Pentru prelungirea duratei de viață, acumulatorul litiu-ion este echipat cu o protecție pentru oprirea furnizării de energie.

În situațiile 1 la 3 descrise mai jos, atunci când folosiți aparatul, chiar dacă acționați întrerupătorul, motorul se poate opri. Aceasta nu este o defecțiune, ci un rezultat al funcției de protecție.

1. Atunci când acumulatorul este descărcat, motorul se oprește.

În această situație încărcați imediat acumulatorul.

2. În situația suprasolicitării aparatului, motorul se poate opri. În această situație, eliberați întrerupătorul și îndepărtați cauza suprasolicitării. După aceasta, puteți folosi din nou aparatul.

3. În situația supraîncălzirii acumulatorului în timpul lucrului, alimentarea aparatului de la acumulator se poate întrerupe.

În această situație, încetați să mai utilizați acumulatorul și lăsați-l să se răcească. După aceasta, puteți folosi din nou aparatul.

Mai mult, vă rugăm să acordați atenție următoarelor avertismente și indicații privind precauția.

AVERTISMENT

Pentru a împiedica apariția scurgerilor la acumulator, a generării de căldură, emisiilor de fum, exploziei și aprinderii, vă rugăm să respectați următoarele măsuri de precauție.

1. Asigurați-vă că pe acumulator nu se strânge șpan și nici praf.

○ În timpul lucrului, asigurați-vă că pe acumulator nu cade șpan și nici praf.

○ Asigurați-vă că șpanul și praful care cad pe scula electrică în timpul lucrului nu se strâng pe acumulator.

○ Nu depozitați un acumulator nefolosit într-un loc expus la șpan și la praf.

○ Înainte de a depozita un acumulator, îndepărtați de pe acesta toate urmele de șpan și de praf și nu depozitați acumulatorul împreună cu piese metalice (șuruburi, cuie etc.).

2. Nu găuriți acumulatorul cu obiecte ascuțite cum ar fi cuiele, nu îl loviți cu ciocanul, nu călcați pe el, nu îl aruncați și nu îl supuneți unor șocuri fizice puternice.

3. Nu utilizați un acumulator care pare deteriorat sau care este deformat.

4. Nu folosiți acumulatorul cu polaritatea inversată.

5. Nu îl conectați direct la sursele de energie electrică sau la brichetele electrice ale mașinilor.

6. Nu folosiți acumulatorul în alte scopuri decât cele indicate.

7. În cazul în care acumulatorul nu se încarcă după trecerea timpului de încărcare specificat, încetați imediat să îl mai încărcați.

8. Nu expuneți acumulatorul la temperaturi sau presiuni ridicate, de exemplu nu îl introduceți într-un cuptor cu microunde, într-un uscător sau într-un container presurizat.
9. Țineți-l departe de flacără imediat ce observați scurgeri sau mirosuri neplăcute.
10. Nu îl folosiți în locuri în care se generează o puternică electricitate statică.
11. În cazul în care observați la acumulator scurgeri, mirosuri neplăcute, generare de căldură, decolorări sau deformări, scoateți-l imediat din echipament sau din încărcător și încetați să îl mai utilizați.
12. Nu scufundați acumulatorul sau nu permiteți fluidelor să curgă în interior. Pătrunderea lichidului conductor, precum apa, poate provoca daune care pot duce la incendiu sau explozie. Depozitați acumulatorul dvs. într-un loc răcoros și uscat, departe de elemente combustibile și inflamabile. Trebuie evitate atmosferele gazeose corozive.

PRECAUȚIE

1. În cazul în care lichidul ce se scurge din acumulator intră în contact cu ochii, nu vă frecați la ochi și spălați-i bine cu apă proaspătă curată, cum ar fi apa de la robinet și consultați imediat un medic.
În cazul în care nu faceți tratament, lichidul poate provoca probleme oculare.
2. În cazul în care lichidul se scurge pe piele sau pe haine, spălați imediat cu apă proaspătă curată, cum ar fi apa de la robinet.
Există posibilitatea ca acest lucru să provoace iritarea pielii.
3. În cazul în care la prima utilizare a acumulatorului detectați mirosuri neplăcute, supraîncălzire, dacă observați rugină, decolorare, deformare și/sau alte nereguli, nu folosiți acumulatorul și înapoiați-l furnizorului sau vânzătorului.

AVERTISMENT

- Dacă o materie străină, cu proprietăți conductive, intră în terminalul acumulatorului cu litiu ion, acesta se poate scurtcircuita, ducând la incendiu. Respectați cu strictețe următoarele reguli când depozitați acumulatorul cu litiu ion.
- Nu introduceți reziduuri cu proprietăți conductive, cuie sau sârme de oțel și cupru în cutia pentru depozitare.
 - Pentru a preveni scurtcircuitarea, încărcați acumulatorul în sculă sau aplicați ferm capacul acumulatorului, pentru depozitare, până când nu se mai vede ventilatorul.

DESPRE TRANSPORTAREA ACUMULATORULUI LITIU-ION

Când transportați un acumulator litiu-ion, vă rugăm să respectați următoarele instrucțiuni.

AVERTISMENT

Notificați compania transportatoare că un pachet conține un acumulator litiu-ion, informați compania cu privire la puterea sa de ieșire și respectați instrucțiunile companie transportatoare atunci când aranjați un transport.

- Acumulatorii litiu-ion care depășesc puterea de ieșire de 100 Wh sunt considerați ca făcând parte din categoria de clasificare a materialelor periculoase și vor necesita proceduri de aplicare speciale.
- Pentru transportul în străinătate, trebuie să respectați legea internațională, precum și regulile și reglementările țării de destinație.
- În cazul în care este instalat în BSL36B18 în scula electrică, puterea de ieșire va depăși 100 Wh și unitatea va fi clasificată ca mărfuri periculoase pentru clasificarea cheltuielilor de transport.

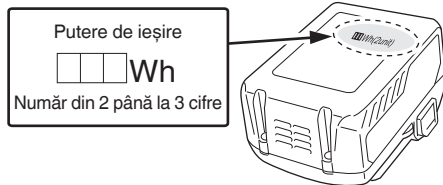

PRECAUȚII PRIVITOARE LA CONECTAREA DISPOZITIVULUI USB (NUMAI CU ÎNCĂRCĂTORUL UC18YSL3)

Când apare o problemă neașteptată, datele de pe un dispozitiv USB conectat la acest produs pot fi deteriorate sau pierdute. Asigurați-vă întotdeauna că ați salvat o copie de siguranță a datelor de pe dispozitivul USB înainte de a folosi acest produs.

Vă rugăm să rețineți că firma noastră nu își asumă nicio răspundere pentru datele depozitate pe un dispozitiv USB care sunt deteriorate sau pierdute și nici pentru defectele care pot apărea la un dispozitiv conectat.

AVERTISMENT

- Înainte de utilizare, verificați cablul USB conectat pentru orice fel de defect sau deteriorare.
Folosirea unui cablu USB defect sau deteriorat poate cauza emisii de fum sau aprindere.
- În cazul în care nu utilizați produsul, acoperiți portul USB cu capacul de cauciuc.
Acumularea de praf etc. în portul USB poate cauza emisii de fum sau aprindere.

NOTĂ

- Ocazional, ar putea exista o pauză în timpul reîncărcării USB.
- Când nu se încarcă un dispozitiv USB, scoateți dispozitivul USB din încărcător.
În caz contrar, se poate reduce durata de viață a acumulatorului unui dispozitiv USB și, totodată, se pot produce accidente neașteptate.
- Este posibil să nu se poată încărca unele dispozitive USB, în funcție de tipul dispozitivului.

DENUMIRI COMPONENTE (Fig. 1–Fig. 25)

①	Comutator
②	Blocaj comutator
③	Manetă adâncime de tăiere
④	Cutia de viteze
⑤	Protecție inferioară
⑥	Șurub
⑦	Șaibă (B)
⑧	Disc de ferăstrău
⑨	Orientați fanta pe bază
⑩	Bază
⑪	Manetă de blocare
⑫	Șurub-fluture de prindere a ghidajului

Română

13	Lumină LED
14	Acumulator
15	Cheie imbus
16	Mâner
17	Ghidaj
18	Comutator selectare mod
19	Indicator luminos mod silențios
20	Comutator indicator al nivelului de încărcare a acumulatorului
21	Indicator luminos nivel acumulator
22	Comutator mod de iluminare
23	Indicator luminos mod de iluminare
24	Aspirator
25	Furtun
26	Duză furtun
27	Orificiu atașare furtun
28	Racord
29	Șaibă (A)
30	Capac ferăstrău
31	Capac împotriva prafului
32	Capac cauciuc
33	Buton de apăsare
34	Cutie pentru praf
35	Marcajul cutiei pentru praf
36	Mâner secundar

V	Tensiune nominală
n_0	Viteză la mers în gol
	Pornire
	Oprire
	Deconectați acumulatorul
	Acțiune interzisă
	Comutator selectare mod
	Comutator mod de iluminare
	Întotdeauna PORNIT (oprire după 2 minute)
	Comutator doar lumină PORNIT
	Întotdeauna OPRIT
	Întreprupător indicator de încărcare a acumulatorului

Acumulator

	Luminează; Acumulatorul este încărcat peste 75%.
	Luminează; Acumulatorul este încărcat între 50%–75%.
	Luminează; Acumulatorul este încărcat între 25%–50%.
	Luminează; Acumulatorul este încărcat mai puțin de 25%.
	Clipește; Acumulatorul este aproape descărcat. Reîncărcați acumulatorul cât mai curând posibil.
	Clipește; Furnizarea de energie este oprită datorită temperaturii ridicate. Îndepărtați acumulatorul din sculă și lăsați-l să se răcească complet.
	Clipește; Furnizarea de energie este suspendată din cauza unei avarii sau a unei defecțiuni. Problema ar putea fi acumulatorul așa că vă rugăm să contactați distribuitorul dvs.

NOTĂ

Ledul se stinge în mod automat după 2 minute, pentru a evita descărcarea acumulatorului, dacă ați uitat să îl stingeți.

ACCESORII STANDARD

Pe lângă unitatea principală (1 unitate), pachetul conține și accesoriile enumerate la pagina 288.

Accesoriile standard sunt supuse modificărilor fără notificare prealabilă.

SIMBOLURI

AVERTISMENT

În cele ce urmează sunt prezentate simbolurile folosite pentru mașină. Înainte de utilizare, asigurați-vă că înțelegeți semnificația acestora.

	CD3605DB: Ferăstrău pentru metale cu acumulator
	Pentru a reduce riscul de accidente, utilizatorul trebuie să citească manualul de utilizare.
	Purtați întotdeauna protecție pentru ochi.
	Purtați întotdeauna protecție auditivă.
	Numai pentru țările membre UE Nu aruncați această sculă electrică împreună cu deșeurile menajere! În conformitate cu Directiva Europeană 2012/19/UE referitoare la deșeurile reprezentând echipamente electrice și electronice și la implementarea acesteia în conformitate cu legislațiile naționale, sculele electrice care au ajuns la finalul duratei de folosire trebuie colectate separat și duse la o unitate de reciclare compatibilă cu mediul înconjurător.

APLICAȚII

	Discuri	Utilizări
Accesorii standard	Pentru tăierea materialelor din oțel moale*	○ Pentru tăierea diferitelor tipuri de materiale din oțel moale, cum ar fi țevi de oțel, profile din oțel (profile „U”, profile „L” etc.) și tâmplărie din aluminiu. Nu poate fi utilizat pentru tăierea materialelor din oțel revenit.

* Se poate tăia aluminiu. Cu toate acestea, în acest caz aplicați ulei pe tăișul discului.

Accesoriiile opționale pot fi modificate fără notificare prealabilă.

PRECAUȚIE

- Nu conectați la un aspirator când tăiați materiale din oțel.
- Goliți interiorul capacului ferăstrăului când schimbați materialele care vor fi tăiate.
- Nu tăiați plăci de metal una după alta.

SPECIFICAȚII

1. Sculă electrică

Model	CD3605DB		
Tensiune de alimentare	36 V		
Viteză fără sarcină	4200 min ⁻¹ (Mod alimentare) 2600 min ⁻¹ (Mod silențios)		
Capacitate	Adâncimea de tăiere	90°	57,5 mm
Acumulator disponibil pentru această sculă*	Acumulator multi-volt		
**Greutate	3,0 kg (BSL36A18) 3,3 kg (BSL36B18)		

* Acumulatoroarele existente (seriile BSL3660/3620/3626, BSL18xx etc.) nu pot fi utilizate cu această sculă.

** Conform Procedura EPTA 01/2014

NOTĂ

Ca urmare a programului continuu de cercetare și dezvoltare derulat de HIKOKI, prezentele specificații pot fi modificate fără notificare prealabilă.

Control electronic

- Soft-start (limitarea curentului de pornire)
- Protecție împotriva suprasolicitării
Această caracteristică de protecție întrerupe alimentarea motorului în cazul unei suprasarcini a motorului sau a depistării reducerii vitezei de rotație în timpul operării. Când caracteristica de protecție la suprasolicitare a fost activată, motorul se poate opri.
În acest caz, eliberați întrerupătorul sculei și îndepărtați cauza suprasolicitării.
După aceasta, o puteți folosi din nou.
- Protecție împotriva supraîncălzirii
Această caracteristică de protecție întrerupe alimentarea motorului și oprește scula electrică în cazul supraîncălzirii motorului în timpul operării.
Când caracteristica de protecție la supraîncălzire a fost activată, motorul se poate opri.
În acest caz, eliberați întrerupătorul sculei și lăsați-o câteva minute să se răcească.
După aceasta, o puteți folosi din nou.
- Protecție sarcină grea continuă
Această funcție de protecție poate duce la o încetinire a rotației atunci când este aplicată o sarcină grea continuă. În cazul în care sarcina grea continuă, motorul poate înceta operarea.
- Funcția de schimbare a vitezei de rotație (Mod alimentare/ Mod silențios)
(Funcția de comutare Mod alimentare / Mod silențios)
Fiecare apăsare a Comutatorului de selectare a modului schimbă modul de operare. (Fig. 12)

Modul silențios reduce RPM maximă a motorului, permițând lucrul eficient cu mai puțin zgomot.

Indicatorul luminos Mod silențios se aprinde în Modul silențios.

Când sarcina crește în timpul Modulului silențios, scula va comuta automat la Modul alimentare și va reveni la Modul silențios când sarcina scade.

În Modul alimentare, nu se aduce nicio schimbare Modulului silențios nici chiar atunci când sarcina scade.

NOTĂ

- Pentru a activa schimbarea modurilor, împingeți comutatorul o dată după instalarea acumulatorului.
- Nu aplicați șoc puternic asupra panoului de comandă și nu îl deteriorați. Aceasta poate duce la o problemă.

2. Acumulator

Model	BSL36A18
Tensiune	36 V / 18 V (Comutare Automată*)
Capacitate acumulator	2,5 Ah / 5,0 Ah (Comutare Automată*)
Produse fără fir disponibile**	Seria multi volt, produs 18 V
Încărcător disponibil	Încărcător culisant pentru acumulatoroare litiu-ion

* Scula însăși va comuta automat.

** Vă rugăm să consultați catalogul nostru general pentru detalii.

ÎNCĂRCARE

Înainte de a utiliza scula electrică, încărcați acumulatorii după cum urmează.

1. **Conectați cablul de alimentare al încărcătorului la priză.**
Când conectați ștecărul încărcătorului la o priză, indicatorul luminos de încărcare va clipi în culoarea roșie (la intervale de 1 secundă).
 2. **Introduceți acumulatorul în încărcător.**
Introduceți corect acumulatorul în încărcător, conform Fig. 17 (la pagina 5).
 3. **Încărcare**
Când introduceți un acumulator în încărcător, indicatorul luminos de încărcare va clipi în culoare albastră. Atunci când acumulatorul se încarcă complet, indicatorul luminos de încărcare va lumina în culoare verde. (Vezi Tabelul 1)
- (1) Semnificațiile indicatorului luminos de încărcare
Semnificațiile indicatorului luminos de încărcare sunt prezentate în Tabelul 1, conform stării încărcătorului sau a acumulatorului.

4. Deconectați cablul de alimentare al încărcătorului de la priză.

5. Țineți ferm încărcătorul și scoateți acumulatorul.

NOTĂ

Asigurați-vă că scoateți acumulatorul din încărcător și apoi depozitați-l.

Cu privire la descărcarea electrică în caz de acumulatori noi etc.

Întrucât substanța chimică din interiorul acumulatorilor noi și a acumulatorilor care nu au fost folosiți o perioadă lungă de timp nu este activă, descărcarea electrică poate fi scăzută la prima și a doua lor folosire. Acesta este un fenomen temporar și perioada normală de încărcare va fi restabilă după încărcarea acumulatorilor de 2–3 ori.

Ce puteți face pentru prelungirea duratei de viață a acumulatorilor.

- (1) Reîncărcați acumulatorii înainte să se consume complet. Când simțiți că scula nu mai are putere, nu o mai folosiți și reîncărcați acumulatorul. Dacă veți continua să folosiți scula și curentul electric se consumă, acumulatorul se poate deteriora, astfel scurtându-i-se durata de viață.
- (2) Evitați reîncărcarea la temperaturi înalte. Un acumulator reîncărcabil este fierbinte imediat după utilizare. Dacă un astfel de acumulator este reîncărcat imediat după utilizare, substanța chimică din el își va pierde proprietățile și durata de viață a acumulatorului se va scurta. Lăsați acumulatorul să stea puțin și reîncărcați-l după ce s-a răcit.

PRECAUȚIE

- Dacă acumulatorul este încărcat cât timp este încălzit din cauză că a fost lăsat o perioadă lungă de timp într-un loc expus la lumina directă a soarelui sau pentru că acumulatorul tocmai a fost folosit, indicatorul luminos de încărcare se aprinde timp de 0,3 secunde, nu luminează timp de 0,3 secunde (se stinge pentru 0,3 secunde). Într-un astfel de caz, lăsați mai întâi acumulatorul să se răcească, apoi începeți încărcarea.
- Când indicatorul luminos de încărcare pâlpâie (la intervale de 0,2 secunde), verificați dacă în conectorul încărcătorului există corpuri străine și îndepărtați-le. În cazul în care nu există obiecte străine, este posibil ca acumulatorul sau încărcătorul să se fi defectat. Duceți-l la o unitate de service autorizată.
- Întrucât microcalculatorul încorporat are nevoie de aproximativ 3 secunde pentru a confirma că acumulatorul încărcat cu UC18YSL3 este scos, așteptați minim 3 secunde înainte de a-l reintroduce pentru a continua încărcarea. Dacă acumulatorul este reintrodus înainte de trecerea a 3 secunde, acumulatorul nu poate fi încărcat corespunzător.

ASAMBLARE ȘI OPERARE

Acțiune	Figură	Pagină
Ajustarea adâncimii tăieturii	9	3
Linia de tăiere	10	3
Utilizarea întrerupătorului	11	4
Despre funcția de selectare a modului (*1)	12	4
Indicator încărcare acumulator	13	4
Utilizarea luminii LED	14	4
Atașarea ghidajului (comercializat separat)	15	4
Scoaterea și introducerea acumulatorului	16	5
Încărcare	17	5
Ținerea sculei	18	5
Cuplarea la aspirator (comercializat separat)	19	5
Demontarea lamei de fierăstrău	20	6
Montarea lamei de fierăstrău (*2)	21	6
Încărcarea unui dispozitiv USB de la o priză electrică	22-a	7
Încărcarea unui dispozitiv USB și a unui acumulator de la o priză electrică	22-b	7
Cum să reîncărcați dispozitivul USB	23	7
Când dispozitivul USB este complet încărcat	24	7
Selectarea accesoriilor	—	289

- (*1) Despre funcția de selectare a modului
De fiecare dată când comutatorul de selectare a modului este apăsat, modul de operare se schimbă. Când este selectat Modul silențios, indicatorul luminos al Modulului silențios se aprinde. Modul silențios reduce RPM maximă a motorului, permițând lucrul eficient cu mai puțin zgomot. Dacă sarcina crește în timp ce motorul funcționează în Modul silențios, se schimbă automat la Modul alimentare. În plus, dacă sarcina scade din nou, revine automat la Modul silențios. În Modul alimentare, funcția de protecție se activează pentru a reduce numărul de rotații ori de câte ori unitatea este încărcată în mod continuu cu o sarcină mare.

Mod	Viteză la mers în gol
Alimentare	4200 min ⁻¹
Silențios	2600 min ⁻¹

NOTĂ

- Modul se va schimba doar după ce un acumulator este instalat și comutatorul este tras o dată.
- Modul actual va fi menținut chiar dacă butonul comutator este pornit/oprit sau acumulatorul este scos/reintrodus.

(*2)

După folosirea discului pentru ferăstrău cu dinți din carburi metalice, cutia pentru praf se poate încălzi. Aveți grijă când manipulați.

7. Depozitare

Depozitați scula electrică și acumulatorul într-un loc în care temperatura este sub 40°C și nu lăsați produsul la îndemâna copiilor.

NOTĂ

Depozitarea acumulatorilor litiu-ion.

Asigurați-vă că acumulatorii litiu-ion au fost complet încărcăți înainte de a-i depozita.

Depozitarea prelungită (3 luni sau mai mult) a acumulatorilor cu un nivel de încărcare scăzut poate duce la scăderea performanței, la reducerea semnificativă a timpului de utilizare a acumulatorilor sau poate face acumulatorii incapabili să stea încărcăți.

Cu toate acestea, timpul de utilizare a acumulatorilor semnificativ de redus poate reveni la normal prin încărcarea și utilizarea acumulatorilor în mod repetat, de două până la cinci ori.

Dacă durata de folosire a acumulatorului este foarte scurtă în ciuda încărcării și folosirii repetate, schimbați acumulatorii.

PRECAUȚIE

Pe durata folosirii și a operațiunilor de întreținere a mașinii trebuie respectate reglementările și standardele naționale privind securitatea.

Notă importantă pentru bateriile uneltelor HiKOKI cu acumulatori

Utilizați întotdeauna acumulatori originali. Nu garantăm siguranța și performanța uneltei dacă se utilizează alți acumulatori decât cei recomandați sau dacă acumulatorul original este dezmembrat sau modificat (cum ar fi demontarea și înlocuirea celulelor sau a altor părți interne).

GARANȚIE

Garantăm sculele electrice HiKOKI în conformitate cu reglementările statutare/specifice țării. Această garanție nu acoperă defectele sau daunele provocate de utilizarea necorespunzătoare, abuz sau de uzura și deteriorarea normale. În cazul în care aveți reclamații, vă rugăm să trimiteți scula electrică nedemontată, împreună cu CERTIFICATUL DE GARANȚIE care se găsește la finalul prezentelor Instrucțiuni de utilizare, la o unitate service autorizată de HiKOKI.

Informații privind nivelul de zgomot transmis prin aer și nivelul de vibrații

Valorile măsurate au fost determinate în conformitate cu EN62841 și sunt declarate conforme cu ISO 4871.

Nivelul tipic al puterii sonore ponderate A: 112 dB (A)

Nivelul tipic al presiunii sonore ponderate A: 101 dB (A)

Incertitudine K : 3 dB (A).

Purtați protecție auditivă.

Valorile totale ale vibrațiilor (suma vectorială pe cele trei axe) au fost stabilite în conformitate cu EN62841.

Tăierea metalului:

Valoarea emisiei de vibrații a_{hv} = 1,9 m/s²

Incertitudine K = 1,5 m/s²

Valoarea totală declarată a vibrațiilor și valoarea declarată a emisiei de zgomot au fost măsurate în conformitate cu o metodă standard de testare și pot fi utilizate pentru compararea unei scule cu alta.

Acestea pot fi utilizate și ca o evaluare preliminară a expunerii.

AVERTISMENT

- Vibrațiile și emisia de zgomot în timpul folosirii efective a sculei electrice pot diferi de valorile totale declarate, în funcție de modulurile în care este utilizată scula, în special de ce tip de piesă de prelucrat este procesată; și
- Identificați măsuri de siguranță ce trebuie luate pentru protejarea operatorului și care sunt bazate pe estimarea expunerii, în condiții reale de utilizare (ținând seama de toate componentele ciclului de utilizare, cum ar fi timpul necesar opririi sculei și timpul de funcționare suplimentar la pornirea sculei).

NOTĂ

Ca urmare a programului continuu de cercetare și dezvoltare derulat de HiKOKI, prezentele specificații pot fi modificate fără notificare prealabilă.

REMEDIEREA PROBLEMELOR

Dacă aparatul funcționează anomal, efectuați verificările din tabelul de mai jos. Dacă problema nu se remediază, consultați distribuitorul sau Centrul de service autorizat HikOKI.

1. Sculă electrică

Simptom	Cauză posibilă	Remediu
Instrumentul nu funcționează	Nicio durată de alimentare rămasă în acumulator	Încărcați acumulatorul.
	Acumulatorul nu este complet instalat.	Împingeți acumulatorul înăuntru până când auziți un clic.
Instrumentul s-a oprit brusc	Motorul este în suprasarcină	Rezolvați problema care cauzează supraîncărcarea.
	Protecția la suprasarcină este în funcțiune.	
	Acumulatorul este supraîncălzit.	Lăsați acumulatorul să se răcească.
Oprire bruscă	Motorul a fost continuu în suprasarcină.	Consultați „SEMNALE DE AVERTIZARE ALE LUMINII LED”.
Turația motorului a scăzut în timpul funcționării	Motorul a fost continuu în suprasarcină.	Consultați „SEMNALE DE AVERTIZARE ALE LUMINII LED”.
Nu taie bine	Pânza de ferăstrău este uzată sau îi lipsesc zimiți.	Înlocuiți cu o pânză de ferăstrău nouă.
	Șurubul este slăbit.	Strângeți ferm șurubul.
	Lama de ferăstrău este montată invers.	Montați lama de ferăstrău în direcția corectă.
Comutatorul nu poate fi tras	Butonul de blocare a comutatorului nu este apăsat suficient.	Apăsați butonul de blocare a comutatorului până la capăt.
Deșeurile de rumeguș sunt puține	Praful de rumeguș s-a acumulat în carcasa ferăstrăului.	Îndepărtați rumegușul din interiorul carcasei ferăstrăului.
Acumulatorul nu poate fi instalat	Încercarea de a instala un alt acumulator decât cel specificat pentru sculă.	Vă rugăm să instalați un acumulator de tip multi-volt.

2. Încărcător

Simptom	Cauză posibilă	Remediu
Lampa de indicare a încărcării pâlpâie rapid violet, iar încărcarea acumulatorului nu începe.	Acumulatorul nu este introdus complet.	Introduceți acumulatorul bine.
	În bornele acumulatorului sau în locul de atașare a acumulatorului există corpuri străine.	Scoateți corpurile străine.
Lampa de indicare a încărcării clipește în culoare roșie, iar procesul de încărcare a acumulatorului nu începe.	Acumulatorul nu este introdus complet.	Introduceți acumulatorul bine.
	Acumulatorul este supraîncălzit.	Dacă este lăsat așa, în cazul în care temperatura acestuia scade, acumulatorul va începe să se încarce automat, dar acest lucru poate reduce durata de viață a acumulatorului. Se recomandă ca înainte de a-l încărca, acumulatorul să fie răcit într-un loc bine ventilat, departe de lumina directă a soarelui.
Timpul de utilizare a acumulatorului este scurt, chiar dacă acumulatorul este încărcat complet.	Durata de viață a acumulatorului este epuizată.	Înlocuiți acumulatorul cu unul nou.
Acumulatorul se încarcă foarte greu.	Temperatura acumulatorului, a încărcătorului sau a mediului înconjurător este extrem de scăzută.	Încărcați acumulatorul în spațiu interior sau într-un alt mediu mai cald.
	Orificiile încărcătorului sunt blocate, cauzând supraîncălzirea componentelor sale interne.	Evitați blocarea orificiilor.
	Ventilatorul de răcire nu funcționează.	Contactați un centru de service autorizat HiKOKI pentru efectuarea de reparații.
Indicatorul de curent USB s-a oprit, iar dispozitivul USB nu se mai încarcă.	Capacitatea acumulatorului a început să se diminueze.	Înlocuiți acumulatorul cu unul care are suficientă capacitate.
		Conectați ștecărul de rețea al încărcătorului într-o priză electrică.
Indicatorul de curent USB nu se oprește, chiar dacă dispozitivul USB s-a încărcat.	Indicatorul de curent USB luminează în verde pentru a indica faptul că USB-ul poate fi încărcat.	Aceasta nu este o defecțiune.
Gradul de încărcare a unui dispozitiv USB nu este clar și în mod similar nu se știe dacă încărcarea este completă.	Indicatorul de curent USB nu se stinge, chiar dacă încărcarea s-a terminat.	Examinați dispozitivul USB, care se încarcă, pentru a confirma gradul său de încărcare.
Încărcarea unui dispozitiv USB se oprește la mijlocul programului.	Încărcătorul a fost conectat la o priză electrică, în timp ce dispozitivul USB a fost încărcat folosind un acumulator drept sursă de curent electric.	Aceasta nu este o defecțiune. Încărcătorul oprește încărcarea USB-lui timp de aproximativ 5 secunde, atunci când distinge surse de curent electric diferite.
	Acumulatorul a fost introdus în încărcător, în timp ce dispozitivul USB a fost încărcat folosind o priză de curent electric drept sursă de curent electric.	
Încărcarea dispozitivului USB se oprește la jumătatea programului dacă acumulatorul și dispozitivul USB sunt încărcate simultan.	Acumulatorul s-a încărcat complet.	Aceasta nu este o defecțiune. Încărcătorul oprește încărcarea USB-ului timp de aproximativ 5 secunde, timp în care verifică dacă încărcarea acumulatorului s-a finalizat cu succes.
Încărcarea dispozitivului USB nu începe dacă acumulatorul și dispozitivul USB sunt încărcate simultan.	Capacitatea rămasă a acumulatorului este foarte diminuată.	Aceasta nu este o defecțiune. Când capacitatea acumulatorului atinge un anumit nivel, încărcarea USB-lui începe automat.

SPLOŠNA VARNOSTNA NAVODILA ZA ELEKTRIČNA ORODJA

⚠ OPOZORILO

Preberite vsa varnostna opozorila, navodila, slikovne prikaze in specifikacije, ki so priložena orodju.

Neupoštevanje vseh spodaj navedenih navodil lahko povzroči električni udar, požar in/ali resne telesne poškodbe.

Vsa opozorila in navodila shranite, ker jih boste v prihodnje še potrebovali.

Izraz »električno orodje« v opozorilih se nanaša na električno orodje, ki se napaja z električnim pogonom (z električnim kablom) in na akumulatorsko električno orodje (brez električnega kabla).

1) Varnost na delovnem mestu

- a) Delovno mesto mora biti čisto in dobro osvetljeno.

Nered in neosvetljena področja lahko povzročijo nezgodo.

- b) Električnega orodja ne uporabljajte v eksplozivnih okoljih, na primer v bližini vnetljivih tekočin, plinov ali prahu.

Električno orodje pri delu proizvaja iskre, ki lahko vnamejo prah ali hlape.

- c) Med delom z električnim orodjem ne dovolite, da bi se vam otroci ali druge osebe približale.

Z motenjem vaše pozornosti lahko izgubite nadzor nad orodjem.

2) Električna varnost

- a) Priključni vtičak električnega orodja mora ustrezati vtičnici. Vtičaka ni dovoljeno kakor koli spreminjati. Pri ozemljenih električnih orodjih ne uporabljajte vtičaveč z adapterji.

Nespremenjeni vtičaki in ustrezne vtičnice zmanjšujejo tveganje električnega udara.

- b) Preprečite stik z ozemljenimi površinami, kot so cevi, grelci, štedilniki in hladilniki.

Ko je vaše telo ozemljeno, je nevarnost električnega udara večja.

- c) Električnega orodja ne izpostavljajte dežju ali vlagi.

Vdor vode v električno orodje povečuje tveganje električnega udara.

- d) Ne zlorablajte kabla. Kabla ne uporabljajte za prenašanje električnega orodja in ne vlecite za kabel, če želite vtičak izvleči iz vtičnice.

Kabla ne izpostavljajte vročini, olju, ostrim robovom in premikajočim se delom.

Poškodovani in zapleteni kablil povečujejo tveganje električnega udara.

- e) Kadar uporabljate električno orodje zunaj, uporabljajte kabelski podaljšek, ki je primeren za delo na prostem.

Z uporabo kabelskega podaljška, ki je izdelan za delo na prostem, je tveganje električnega udara manjše.

- f) Če je delo z električnim orodjem v vlažnem okolju neizogibno, uporabite stikalo za zaščito pred diferencialnim tokom.

Zaščitno stikalo zmanjšuje tveganje električnega udara.

3) Osebna varnost

- a) Bodite pozorni, pazite kaj delate ter se dela z električnim orodjem lotite z razumom.

Električnega orodja ne uporabljajte, če ste utrujeni ali pod vplivom mamil, alkohola ali zdravil.

Trenutek nepozornosti med delom z električnim orodjem je lahko vzrok za resne telesne poškodbe.

- b) Uporabite osebno zaščitno opremo. Vedno nosite zaščitna očala.

Nošenje zaščitne opreme, kot so maska za prah, protizdrsní zaščitni čevlji, varnostna čelada ali zaščitni glušniki, kar je odvisno od vrste in načina uporabe električnega orodja, zmanjšuje tveganje telesnih poškodb.

- c) Izogibajte se nenamernemu zagonu. Preden orodje priključite na električno omrežje in/ali na akumulator, preden ga dvignete ali nosite, se prepričajte da je orodje izklopljeno.

Prenašanje električnega orodja s prstom na stikalu ali priključitev vklopljenega električnega orodja na električno omrežje je lahko vzrok za nezgodo.

- d) Preden električno orodje vklopite, odstranite nastavitvena orodja in izvijače.

Orodje ali ključ, ki se nahaja na vrtečem delu električnega orodja lahko povzroči telesne poškodbe.

- e) Izogibajte se nenormalni drži. Poskrbite za trdno stojišče in za stalno ravnotežje.

Na ta način lahko v nepričakovanih situacijah bolje nadzorujete električno orodje.

- f) Nosite primerna oblačila. Med delom ne nosite ohlapnih oblačil ali nakita. Las in oblačil ne približujte premikajočim se delom.

Ohlapna oblačila, nakit ali dolgi lasje se lahko ujamejo med premikajoče se dele.

- g) Če je na napravu možno montirati priprave za odsesavanje ali prestrezanje prahu, se prepričajte, da so te ustrezno priključene in pravilno uporabljene.

Zbiranje prahu lahko zmanjša nevarnosti povezane s prahom.

- h) Ne dovolite, da vas znanje, pridobljeno s pogostim rokovanjem z orodjem, zavade, da zanemarite varnostna navodila za ravnanje z orodjem.

Neprevidnost lahko že v delčku sekunde povzroči hude telesne poškodbe.

4) Uporaba in vzdrževanje električnega orodja

- a) Električnega orodja ne preobremenjujte. Za izbrano delo uporabite ustrezno električno orodje.

Z ustreznim električnim orodjem boste delo opravili bolje in varneje.

- b) Električnega orodja ne uporabljate, če stikalo za vklop/izklop orodja ne deluje.

Električno orodje, ki ga ni več možno vklopiti ali izklopiti, je nevarno in ga je potrebno popraviti.

- c) Pred nastavljanjem orodja, zamenjavo priključkov ali shranjevanjem orodja izvlecite vtičak električnega orodja iz vira napajanja in/ali odstranite akumulator.

S takšnimi preventivnimi varnostnimi ukrepi preprečujete nenamerni zagon orodja.

- d) Električno orodje shranite izven dosega otrok in ne dovolite upravljanja orodja osebam, ki orodja ne poznajo in niso prebrale teh navodil.

Električno orodje je nevarno v rokah neizkušenih uporabnikov.

- e) Vzdržujte električno orodje in priključke. Preverite pravilno delovanje premičnih delov orodja, poškodbe delov in druga stanja, ki bi lahko vplivala na delovanje električnega orodja. V primeru poškodb je potrebno električno orodje pred uporabo popraviti.

Slabo vzdrževano električno orodje je vzrok mnogih nesreč.

- f) Rezalno orodje naj bo ostro in čisto.

Pravilno vzdrževano rezalno orodje z ostrimi robovi se manj pogosto zatika in je lažje vodljivo.

VARNOSTNA OPOZORILA ZA BREŽIČNO ŽAGO ZA REZANJE KOVIN

Postopek žaganja

a) **⚠ NEVARNOST: Rok ne približujte mestu žaganja in žaginemu listu.**

Če boste žago držali z obema rokama, ju žagin list ne bo mogel poškodovati.

b) **Ne segajte pod obdelovanec.**

Zaščitni pokrov vas ne bo mogel zaščititi pred žaginim listom pod obdelovancem.

c) **Globino rezanja nastavite glede na debelino obdelovanca.**

Pod obdelovancem se lahko vidi manj kot ena širina zoba žaginega lista.

d) **Obdelovanca med žaganjem nikoli ne držite v rokah ali nad nogo. Obdelovanec pritrdite na stabilno podlago.**

Pomembno je, da je obdelovanec dobro pritrjen in se tako zmanjša tveganje telesnega stika, zatikanje žaginega lista ali izgube nadzora.

e) **Električno orodje držite za izolirano prijemalno površino, kadar bi se lahko rezalno orodje med delom dotaknilo skritih električnih kablov.**

Stik z vodnikom pod napetostjo lahko napetost prenese na izpostavljene kovinske dele električnega orodja in povzroči električni udar.

f) **Pri vzdolžnih rezih vedno uporabite naslon ali raven vodilni rob.**

S tem bo rez natančnejši in možnost, da se žagin list zatakne manjša.

g) **Vedno uporabljajte žagine liste ustreznih velikosti, ki se prilaga obliki vpenjalne prirobnice (oblika romba ali kroga).**

Žagini listi, ki ne ustrezajo montažnim delom žage, se vrtijo neenakomerno in povzročijo izgubo nadzora.

h) **Nikoli ne uporabljajte poškodovanih ali neustreznih podložk ali vijakov žaginega lista.**

Podložke in vijaki žaginega lista so izdelani posebej za vašo žago in zagotavljajo optimalno zmogljivost in varno delovanje.

Vzroki povratnega udarca in ustrezna opozorila

- povratni udarec je nenadna reakcija stisnjenege, zataknjenege ali nepravilno naravnanege žaginega lista, posledica česar je lahko nekontroliran sunek žage iz obdelovanca v smeri uporabnika;

- ko se žagin list stisne ali zatakne v ozkem rezu, žagin list zablokira in sila motorja hitro potisne žago nazaj proti uporabniku;

- Če se žagin list v rezu zvije ali narobe poravna, se lahko zobje zadnjega dela žaginega lista zataknejo na površini obdelovanca, zaradi česar se žagin list premakne iz reza nazaj proti uporabniku.

Povratni udarec je rezultat nepravilne rabe žage in/ali nepravilnih postopkov ali pogojev uporabe, katerim se lahko izognete s spodaj navedenimi ustreznimi varnostnimi ukrepi.

a) **Žago trdno držite in premaknite roki v položaj, v katerem boste lahko vzdržali silo povratnega udarca. S telesom se postavite na katero koli stran žaginega lista, tako da ta ni nikoli v liniji z vašim telesom.**

V primeru povratnega udarca lahko žaga skoči nazaj, vendar pa lahko uporabnik z upoštevanjem ustreznih varnostnih ukrepov, silo povratnega udarca vseeno obvlada.

g) **Električno orodje, pribor, vsadna orodja in podobno uporabljajte v skladu s temi navodili, pri čemer upoštevajte delovne pogoje in dejavnost, ki jo boste opravljali.**

Uporabo električnega orodja v druge namene lahko privede do nevarne situacije.

h) **Ročaji in prijemalne površine naj bodo suhe, čiste in brez olja in masti.**

Spolzi ročaji in prijemalne površine ne omogočajo varnega ravnanja in nadzora orodja v nepričakovanih situacijah.

5) Uporaba in vzdrževanje akumulatorja

a) **Polnite samo s polnilnikom, ki ga je določil proizvajalec.**

Polnilnik, ki je primeren za en tip akumulatorja lahko povzroči nevarnost požara, če ga uporabite z drugim akumulatorjem.

b) **Električna orodja uporabljajte samo s posebej izdelanimi akumulatorji.**

Uporaba drugih akumulatorjev lahko povzroči tveganje poškodb in požara.

c) **Ko akumulatorja ne uporabljate ga shranite vstran od kovinskih predmetov kot so sponke, kovanci, ključi, željni, vijaki ter drugih manjših kovinskih predmetov, ki lahko povežejo en priključek z drugim.**

Kratek stik med priključki na akumulatorju lahko povzroči opekline ali požar.

d) **Med nepravilno rabo lahko iz akumulatorja priteče tekočina; izogibajte se stiku z njo. V primeru, da pride do stika, takoj operite z vodo. V primeru, da pride tekočina v stik z očmi, poiščite dodatno zdravniško pomoč.**

Tekočina iz akumulatorja lahko povzroči vnetje ali opekline.

e) **Ne uporabljajte poškodovanega ali spremenjenega baterijskega vložka ali orodja.**

Poškodovane ali spremenjene baterije so nepredvidljive, povzročijo lahko požar, eksplozijo ali poškodbe.

f) **Baterijskega vložka ali orodja ne izpostavljajte požaru ali prekomerni temperaturi.**

Izpostavljenost požaru ali temperaturi nad 130°C lahko povzroči eksplozijo.

g) **Upoštevajte vsa navodila za polnjenje in baterijskega vložka ali orodja ne napolnite zunaj temperaturnega območja, določenega v navodilih.**

Nepravilno polnjenje ali polnjenje pri temperaturah zunaj določenega območja lahko poškoduje baterijo in poveča nevarnost požara.

6) Servisiranje

a) **Električno orodje lahko servisira le usposobljena oseba, ki mora uporabljati originalne nadomestne dele.**

Na ta način se ohrani varnost električnega orodja.

b) **Nikoli ne popravljajte poškodovanih baterijskih vložkov.**

Baterijske vložke lahko servisirajo samo proizvajalec ali pooblaščen serviserji.

VARNOSTNI UKREP

Preprečite dostop otrokom in neusposobljenim osebam.

Kadar orodja ne uporabljate, ga shranite nedosegljivo otrokom in neusposobljenim osebam.

- b) Če se žagin list zatakne ali se žaganje prekine zaradi katerega drugega vzroka, izpusnite stikalo za vklop/izklop in držite žago negibno v obdelovancu dokler se žagin list popolnoma ne ustavi. Žage nikoli ne poskušajte odstraniti iz obdelovanca ali jo povlecí nazaj, medtem ko se list še giblje, saj lahko pride do povratnega udarca. Odkrijte vzrok zatikanja žaginega lista in ga odstranite.
- c) Ko ponovno zaženete žago, ki tiči v obdelovancu, centrirajte žagin list v reži in preverite, da se zobje niso zataknil v material. Zataknen žagin list se lahko ob ponovnem zagonu žage premakne iz obdelovanca ali povzroči povratni udarec.
- d) Večje plošče podprite, da zmanjšate tveganje zatikanja žaginega lista ali povratnega udarca. Večje plošče se lahko ukrivijo pod lastno težo. Ploščo je potrebno podpreti na obeh straneh, v bližini reže kot tudi ob robu.
- e) Ne uporabljajte topih ali poškodovanih žaginskih listov. Neostri ali neustrezno nameščeni žaginski listi delajo ozke reze in ustvarjajo povečano trenje, zatikanje lista in povratni udarec.
- f) Ročica za globino rezila mora biti pred rezanjem pritegnjena in pritrjena. Če se nastavitve med žaganjem spremenijo, se lahko žagin list zatakne in povzroči povratni udarec.
- g) Pri žaganju v obstoječe stene ali območja, ki jih ne vidite, bodite izredno previdni. Prodirajoč list se lahko pri žaganju v skrite predmete zatakne, kar lahko povzroči povratni udarec.

Delovanje spodnjega zaščitnega pokrova

- a) Pred vsako uporabo preverite, ali se spodnji zaščitni pokrov brezhibno zapira. Žage ne uporabljajte, če spodnji zaščitni pokrov ni prosto gibljiv in se ne zapre takoj. Spodnjega zaščitnega pokrova ne spenjajte ali pritrjujte v odprtem položaju. Če vam žaga nehoté pade na tla, se lahko spodnji zaščitni pokrov ukrivi. Dvignite zaščitni pokrov s pomočjo ročice in se prepričajte, da se prosto premika ter da se v vseh kotih in globinah reza ne dotika žaginega lista ali katerega koli drugega dela.
- b) Preverite delovanje vzmeti zaščitnega pokrova. Če zaščitni pokrov in vzmet ne delujeta pravilno, ju je potrebno pred uporabo popraviti. Zaradi poškodovanih delov, lepjivih oblog ali nakopičenih ostružkov lahko zaščitni pokrov deluje počasi.
- c) Zaščitni pokrov lahko odstranite ročno le pri posebnih rezih kot so »potopni rezi« in »kotni rezi«. Odprite spodnji zaščitni pokrov z ročico in jo takoj izpusite, ko žagin list zažaga v obdelovavec. Pri vseh ostalih načinih žaganja mora zaščitni pokrov delovati samodejno.
- d) Preden žago odložite na delovno mizo ali tla, se prepričajte, da je žagin list pokrit s spodnjim zaščitnim pokrovom. Nezaščiten žagin list, ki se zaustavlja, premakne žago v nasprotni smeri žaganja in prežaga vse kar mu je na poti. Ko izpusite stikalo za vklop, upoštevajte čas zaustavljanja žaginega lista.
5. Ko neprekinjeno uporabljate enoto, se le-ta lahko pregreje, kar lahko privede do škode v motorju in stikalu. Prosimo, pustite jo stati približno 15 min.
6. V prezračevalne reže polnilnika ne vstavljajte predmetov. Vstavljanje kovinskih ali vnetljivih predmetov v prezračevalne reže polnilnika lahko povzroči tveganje električnega udara ali poškodbo polnilnika.
7. Uporaba izrabljene baterije lahko poškoduje polnilnik.
8. Ko se življenjska doba baterije zmanjša za normalno uporabo, jo takoj nesite v trgovino, kjer ste jo kupili. Prazne baterije ne zavrzite.
9. Nosite ušesne zamaške, da si zaščitite ušesa med delovanjem.
10. Uporabite le premer rezila, ki je označen na orodju.
11. Ne uporabljajte obrabljenega kolesa.
12. Ne uporabljajte deformiranih ali počenih žaginskih listov.
13. Ne uporabljajte žaginskih listov narejenih iz hitroreznega jekla.
14. Ne uporabljajte žaginskih listov, ki ne ustrezajo karakteristikam navedenih v teh navodilih.
15. Žaginega lista ne ustavljajte s stranskim pritiskom na ploščo.
16. Žaginski listi morajo biti vedno ostri.
17. Prepričajte se, da se zaščitni pokrov premika gladko in prosto.
18. Žage nikoli ne uporabljajte, če je zaščitni pokrov pritrjen v odprtem položaju.
19. Prepričajte se, da mehanizem zaščitnega sistema deluje pravilno.
20. Krožne žage nikoli ne uporabljajte z žaginim listom obrnjenim navzgor ali na stran.
21. Prepričajte se, da obdelovanec ne vsebuje tujih snovi kot so žebelji.
22. Premer žaginega lista naj bo 150 mm.
23. Izvlecite akumulator, preden se lotite kakršnekoli prilagoditve, servisiranja ali vzdrževanja.
24. Bodite pozorni na povratni udarec zavore. Ta krožna žaga vsebuje električno zavoro, ki se vklopi, ko sprostite stikalo. Ker med delovanjem zavore pride do povratnega udarca, poskrbite, da glavno ohišje držite trdno.
25. Prepričajte se da napetost, ki jo boste uporabili ustreza zahtevam navedenim na imenski plošči izdelka.
26. Prepričajte se, da je stikalo v položaju IZKLOP. Če je akumulator nameščen v električnem orodju med tem, ko je stikalo v položaju VKLOP, bo električno orodje nemudoma pričelo delovati, kar lahko vodi do resne poškodbe.
27. Izogibajte se rezanja v primeru, ko se je spodnji del podnožja dvignil z materiala. Če se žagin list zatakne ali se žaganje prekine zaradi katerega drugega vzroka, izpusite stikalo za vklop/izklop in držite žago negibno v obdelovancu, dokler se žagin list popolnoma ne ustavi. Žage nikoli ne poskušajte odstraniti iz obdelovanca ali jo povlecí nazaj, medtem ko se list še giblje, saj lahko pride do POVRATNEGA UDARCA. Odkrijte vzrok zatikanja žaginega lista in ga odstranite.
28. Večje plošče podprite, da zmanjšate tveganje zatikanja žaginega lista in POVRATNEGA UDARCA. Večje plošče se lahko ukrivijo pod lastno težo (SI. 3). Ploščo je potrebno podpreti na obeh straneh, v bližini reže kot tudi ob robu, kot je prikazano na SI. 2. Za zmanjšanje tveganja zatikanja žaginega lista in povratnega udarca. Ko mora med rezanjem žaga počivati na obdelovancu, mora žaga počivati na večjem delu in manjši del mora biti odrezan.
29. Pri »rezanju žepov« v obstoječe stene ali druga skrita področja bodite zelo previdni. Prodirajoč list se lahko pri žaganju v skrite predmete zatakne, kar lahko povzroči POVRATNI UDAREC. Dlaní ali prstov nikoli ne postavite za žago (SI. 4). Če pride do povratnega udarca, se lahko zgodi, da žaga skoči nazaj proti vaši roki in povzroči resne poškodbe.

DODATNA VARNOSTNA NAVODILA

1. Ne dovolite, da bi v luknjo, ki povezuje polnilno baterijo prišel tujek.
2. Polnilne baterije in polnilnika nikoli ne razstavljajte.
3. V polnilni bateriji nikoli ne povzročite kratkega stika. Kratek stik v bateriji bo povzročil visok električni tok in pregrevanje. Posledica tega bo pregretje ali poškodba baterije.
4. Baterije ne izpostavlajte ognju. Če baterija pregori, lahko eksplodira.

30. **OPOZORILO:** Pomembno je, da obdelovanec primerno podprete in držite žago trdno v roki, da ne izgubite nadzora, kar bi lahko privedlo do telesne poškodbe. **Sl. 5** prikazuje tipično podporo žage z roko.
31. Širši del podnožja žage položite na del obdelovanca, ki je dobro podprt in ne na del, ki ob odpadel, ko bo rez opravljen. Na primer **Sl. 6** prikazuje PRAVILEN način, kako odrezati konec deske in **Sl. 7** prikazuje NAPAČEN način. Če je obdelovanec kratak ali majhen, ga pritrдите s sponami.
- KRATKIH DELOV NE DRŽITE Z ROKO!**
32. Nikoli ne poskušajte žagati s krožno žago, obrnjeno na glavo. To je izredno nevarno in lahko vodi do hudih nesreč (**Sl. 8**).
33. Če ročica ni tesno pritrjena, lahko pride do nevarne situacije. Vedno jo dobro pritržite. (**Sl. 9**)
34. Pred žaganjem se prepričajte o obdelovancu, ki ga boste žagali. Če menite, da bo žagan obdelovanec ustvarjal škodljiv/strupen prah, se prepričajte da je vrečka za prah ali ustrezen sistem za odsesavanje prahu tesno pritrjen na odprtino za prah.
- Dodatno uporabite še masko za zaščito pred prahom, če je na voljo.
- Preden pričnete žagati preverite, da se žagin list vrti s polno hitrostjo.
 - Če bi se žagin list med uporabo ustavil ali proizvajal nenavaden hrup, takoj izklopite stikalo za vklop.
 - Uporaba krožne žage, pri čemer je žagin list obrnjen navzgor ali na stran je zelo nevarno. Takšni nenavadni uporabi se izogibajte.
 - Pri žaganju obdelovancev vedno nosite zaščitna očala.
 - Ko zaključite z delom, izvlcite baterijo.
35. Po pritržitvi žaginega lista preverite, da je varovalni klin trdno pritrjen v predpisnem položaju.
36. Ne glejte neposredno v izvor svetlobe, saj je to velika obremenitev za vaše oči. Če so oči dalj časa izpostavljene neposredni svetlobi, se poškodujejo.
37. Izdelka ne uporabljajte, če se orodje ali električni kontakti baterije (baterijski nosilec) deformirajo. Nameščenje baterije lahko povzroči kratki stik, ki lahko vodi do izhajanja dima ali vžiga.
38. Na električnih kontaktih (baterijski nosilec) orodja se ne smejo nabrati ostružki ali prah.
- Pred uporabo se prepričajte, da se na kontaktih niso nabrali ostružki in prah.
 - Med uporabo poskusite preprečiti padanje ostružkov ali prahu z orodja na baterijo.
 - Pri prekinitvi delovanja ali po uporabi orodja ne puščajte na območju, kjer je lahko izpostavljeno padajočim ostružkom ali prahu. To lahko povzroči kratki stik, ki lahko vodi do izhajanja dima ali vžiga.
39. Orodje vedno držite trdno, z dvema rokama na ročajih. (**Sl. 18**)
40. Orodje in baterijo vedno uporabljajte pri temperaturi med -5°C in 40°C .
41. Za vsako različno vrsto rezanega materiala uporabite temu ustrezen žagin list.
42. Uporabite žagin list, katerega prikazana hitrost je enaka prikazani vrtilni hitrosti orodja ali višja od nje.
1. Ko se porabi preostala moč baterije, se motor ugasne. V tem primeru baterijo takoj napolnite.
2. Če je orodje preobremenjeno, se motor lahko ustavi. V tem primeru sprostite stikalo orodja in odstranite vzroke za preobremenitev. Po tem lahko orodje znova uporabite.
3. Če se baterija pregreje zaradi preobremenitve, se bo ustavil dovod moči.
- V tem primeru prenehajte z uporabo baterije in počakajte, da se ohladi. Po tem lahko orodje znova uporabite.
- Prosimo, da upoštevate naslednja opozorila in svarila.
- OPOZORILO**
- Da bi preprečili iztekanje baterije, ustvarjanje toplote, oddajanje dima, eksplozijo in vžig, prosimo, da upoštevate naslednja varnostna opozorila.
1. Preprečite nabiranje ostružkov in prahu na bateriji.
 - Med delom poskrbite, da ostružki in prah ne padajo na baterijo.
 - Med delom poskrbite, da se morebitni ostružki in prah z električnega orodja ne nabirajo na bateriji.
 - Neuporabljeno baterijo ne shranjujte na mestu, kjer je izpostavljena ostružkom in prahu.
 - Preden baterijo shranite odstranite ostružke ter prah, ki se lahko sprimejo na baterijo in ne hranite jo skupaj s kovinskimi deli (vijaki, žebliji itn.).
 2. Baterijo ne prebadajte s ostrimi predmeti kot so žebliji, ne udarjajte s kladivom, ne stopite nanjo, jo ne mečite ali izpostavljajte težkih fizičnih udarom.
 3. Vidno poškodovane ali deformirane baterije ne uporabljajte.
 4. Ne uporabljajte baterije z nasprotno polarnostjo.
 5. Baterije ne priključite neposredno na električne vtičnice ali cigaretni vžigalnik v avtomobilu.
 6. Baterijo uporabljajte le za določene namene.
 7. Če se baterija ne napolni tudi po preteku določenega časa polnjenja, polnjenje takoj prekinite.
 8. Baterije ne postavljajte ali izpostavljajte visokim temperaturam ali visokem pritisku, na primer v mikrovalovni pečici, sušilcu ali visokotlačni komori.
 9. Ob zaznavi iztekanja ali neprijetnega vonja jo takoj odklopite od ognja.
 10. Ne uporabljajte je v prostorih, kjer se ustvarja močna statična elektrika.
 11. Ob iztekanju baterije, čudnem vonju, ustvarjanju toplote, razbarvanju ali deformaciji oziroma v kolikor je videti čudna med uporabo, polnjenjem ali shranjevanjem jo takoj odstranite iz opreme ali polnilnika in jo prenehajte uporabljati.
 12. Ne potaplajte baterije in ne dovolite, da vanjo stečejo kakršnekoli tekočine. Vstop prevodne tekočine, kot je voda, lahko povzroči poškodbe ter posledično požar ali eksplozijo. Baterijo shranjujte na hladnem, suhem mestu, stran od lahko vnetljivih in gorljivih predmetov. Izogibati se je potrebno jedkim plinskimi ozračjem.
- POZOR**
1. Če tekočina, ki izteka iz baterije pride v stik z vašimi očmi jih ne drgnite, ampak jih operite s svežo, čisto vodo ter takoj obiščite zdravnika. Če ne boste obiskali zdravnika, lahko tekočina povzroči težave z očmi.
 2. V primeru, da tekočina pride v stik s kožo ali oblačili jih takoj operite s čisto vodo. Obstaja možnost, da lahko to povzroči draženje kože.
 3. Če opazite rjo, čuden vonj, pregrevanje, razbarvanje, deformacijo in/ali druge nepravilnosti pri prvi uporabi baterije, je ne uporabljajte in jo vrnite dobavitelju ali prodajalcu.
- OPOZORILO**
- Če v priključku litij-ionske baterije pride prevoden tujek, lahko pride v bateriji do kratkega stika, kar lahko sproži požar. Ob shranjevanju litij-ionske baterije upoštevajte naslednjo vsebino.

OPOZORILO ZA LITIJ-IONSKO BATERIJO

Za podaljšanje življenjske dobe je litij-ionska baterija opremljena z zaščitno funkcijo, ki ustavi delovanje. V spodaj opisanih primerih od 1 do 3 se pri uporabi tega izdelka, tudi če ugasnete stikalo, motor lahko ustavi. To ni težava, ampak rezultat zaščitne funkcije.

Slovenščina

- V škaflo za shranjevanje ne shranjujte prevodnih stvari, žebeljev in žic kot sta železna in bakrena žica.
- Da preprečite nastanek kratkega stika, namestite baterijo v orodje ali pa varno vstavite pokrov baterije, ki pokrije prezaščevalno režo.

GLEDE TRANSPORTA LITIJEVIH BATERIJ

Pri transportu litijevih baterij upoštevajte naslednje previdnostne ukrepe.

OPOZORILO

Obvestite transportno podjetje o tem, da paket vsebuje litijevo baterijo, in o izhodni moči ter upoštevajte navodila transportnega podjetja, ko urejate prevoz.

- Litijeve baterije, ki imajo izhodno moč višjo od 100 Wh so označene kot nevarno blago in za njih boste morali izpolniti posebne prijavne postopke.
- Pri mednarodnem transportu morate upoštevati mednarodno zakonodajo in pravila ter ureditve ciljne države.
- Če je v električnem orodju nameščen BSL36B18, bo izhodna moč preseгла 100 Wh in enota bo razvrščena kot nevarno blago za klasifikacijo tovora.

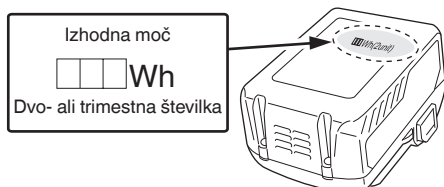

PREVIDNOSTNI UKREPI ZA POVEZAVO Z NAPRAVO USB (SAMO S POLNILCEM UC18YSL3)

Ko pride do nepričakovane težave, je mogoče, da bodo podatki na napravi USB, ki je povezana s tem izdelkom, poškodovani ali izgubljeni. Vedno naredite varnostno kopijo podatkov na napravi USB, preden jo uporabite s tem izdelkom.

Naše podjetje ne prevzema odgovornosti za podatke, ki so shranjeni na napravi USB in se poškodujejo ali izgubijo, ali za poškodbe na povezani napravi.

OPOZORILO

- Pred uporabo preverite, če so na kablu USB kakršne koli napake ali poškodbe. Uporaba okvarjenega ali poškodovanega kabla USB lahko povzroči dim ali ogenj.
- Ko proizvoda ne uporabljate, pokrijte vrata USB z gumijastim pokrovčkom. Zbiranje prahu itd. v vratih USB lahko povzroči nastajanje dima ali ogenj.

OPOMBA

- Med polnjenjem USB lahko pride do občasnih prekinitev.
- Ko naprave USB ne polnite, odstranite napravo USB s polnilnika. Če tega ne boste storili, boste skrajšali življenjsko dobo naprave USB, pride pa lahko tudi do nepričakovanih nesreč.
- V tem primeru morda ne bo mogoče napolniti naprav USB, kar je odvisno od vrste naprave.









IMENA DELOV (SI. 1–SI. 25)





①	Stikalo
②	Zaklop stikala
③	Ročica za nastavitev globine rezanja
④	Pokrov zobnika
⑤	Spodnja zaščita
⑥	Sornik
⑦	Podložka (B)
⑧	Žagin list
⑨	Vodnik reže na podnožju
⑩	Osnovna plošča
⑪	Zaklop vzvoda
⑫	Krilni vijak za pritrdjevanje vodila
⑬	Lučka LED
⑭	Akumulator
⑮	Šesterokotni imbus ključ
⑯	Ročaj
⑰	Vodilo
⑱	Stikalo za izbiro načina
⑲	Indikatorska lučka za tihi način
⑳	Stikalo indikatorja napolnjenosti akumulatorja
㉑	Indikatorska lučka napolnjenosti akumulatorja
㉒	Stikalo za izbiro osvetlitve
㉓	Indikatorska lučka za način osvetlitve
㉔	Čistilec
㉕	Cev
㉖	Konica cevi
㉗	Priključek za pritrditev cevi
㉘	Stikališče
㉙	Podložka (A)
㉚	Pokrov žage
㉛	Pokrov za prah
㉜	Gumijasta zaščita
㉝	Potisno stikalo
㉞	Enota za prah
㉟	Oznaka na enoti za prah
㊱	Spodnji ročaj

SIMBOLI







OPOZORILO

V nadaljevanju so prikazani simboli, uporabljeni pri stroju. Pred uporabo se prepričajte, da jih razumete.

	CD3605DB: Brezžična žaga za rezanje kovine
	Da ne bi prišlo do poškodb, mora uporabnik prebrati navodila.
	Vedno nosite zaščitna očala.
	Vedno uporabljajte glušnike.
	Samo za države EU Električnih orodij ne odlagajte med hišne odpadke! V skladu z evropsko direktivo 2012/19/EU o odpadni električni in elektronski opremi in njeni uresničitvi v skladu z nacionalnim pravom se morajo električna orodja, ki so dosegla življenjsko dobo ločeno zbirati in okolju prijazno reciklirati.
V	Ocenjena napetost
n ₀	Vrtilna frekvenca brez obremenitve
I	Stikalo za vklop
O	Stikalo za izklop
	Odklopite baterijo
	Prepovedan postopek
	Stikalo za izbiro načina
	Stikalo za izbiro osvetlitve

	Vedno VKLOP (izklopi po 2 minutah)
	Sveti le Stikalo VKLOP
	Vedno IZKLOP
	Stikalo indikatorja preostale energije baterije

Baterija

	Zasveti ; Preostala moč baterije je več kot 75%.
	Zasveti ; Preostala moč baterije je med 50 in 75%.
	Zasveti ; Preostala moč baterije je med 25 in 50%.
	Zasveti ; Preostala moč baterije je manj kot 25%.
	Utripa ; Baterija je skoraj prazna. Baterijo napolnite takoj, ko bo mogoče.
	Utripa ; Izhod se je ustavil zaradi visoke temperature. Odstranite baterijo in počakajte, da se orodje v celoti ohladi.
	Utripa ; Izhod je prekinjen zaradi napake ali okvare. Težava je lahko baterija, zato se obrnite na prodajalca.

OPOMBA

Da se prepreči poraba baterije ob pozabljenem izklopu LED lučke, se ta samodejno izklopi v približno 2 minutah.

STANDARDNA OPREMA

Zraven glavnega orodja (1 orodje) vsebuje paket pribor napisan na strani 288.

Standardni pribor se lahko spremeni brez obvestila.

UPORABA

	Rezila	Uporabe
Standardna oprema	Za rezanje mehkih jeklenih materialov*	O Za rezanje različnih vrst mehkih jeklenih materialov, kot so jeklene cevi, jekleni kanali («C« kanali, »L« koti itd.) in aluminijastih okenskih okvirov. Ni mogoče uporabiti za rezanje kaljenih jeklenih materialov.

* Rezanje aluminija je možno. Vendar pri tem uporabite olje za rezanje na robu rezila.

Dodatna oprema se lahko spremeni brez obvestila.

POZOR

- Pri rezanju jeklenih materialov ne povežite s čistilcem.
- Pri menjavi materiala, ki ga želite rezati, spraznite notranji del pokrova žage.
- Ne režite kovinskih plošč zaporedoma.

SPECIFIKACIJE

1. Električno orodje

Model		CD3605DB	
Napetost		36 V	
Hitrost v prostem teku		4200 min ⁻¹ (način polne moči) 2600 min ⁻¹ (tih način)	
Kapaciteta	Globina žaganja	90°	57,5 mm
Baterija na voljo za to orodje*		Večvoltna baterija	
Teža**		3,0 kg (BSL36A18) 3,3 kg (BSL36B18)	

* Obstoječe baterije (serije BSL3660/3620/3626, BSL18xx itd.) se ne morejo uporabljati s tem orodjem.

** Glede na postopek EPTA 01/2014

OPOMBA

Zaradi HiKOKIJEVEGA programa nenehnega raziskovanja in razvoja se specifikacije lahko spremenijo brez predhodnega obvestila.

Elektronski nadzor

- Mehak zagon
- Zaščita pred preobremenitvijo
Ta zaščita prekine električni tok do motorja v primeru preobremenitve ali nenavadnega zmanjšanja hitrosti vrtenja med delovanjem.
Ko je aktivirana zaščita pred preobremenitvijo, je mogoče, da se motor ustavi.
V tem primeru sprostite stikalo orodja in odstranite vzroke za preobremenitev.
Nato lahko orodje znova uporabite.
- Zaščita pred pregrevanjem
Ta zaščita prekine električni tok do motorja in ustavi električno orodje v primeru pregrevanja motorja med delovanjem.
Ko je aktivirana zaščita pred pregrevanjem, je mogoče, da se motor ustavi.
V tem primeru sprostite stikalo orodja in ga nekaj minut pustite, da se ohladi.
Nato lahko orodje znova uporabite.
- Zaščita pred neprekinjeno težko obremenitvijo
Ta zaščitna funkcija lahko povzroči zmanjšanje rotacije, če se izvaja neprekinjena težko obremenitev. Če se težka obremenitev nadaljuje, lahko motor preneha delovati.
- Funkcija preklopa rotacijske hitrosti (način polne moči/ tih način)
(Funkcija preklopa med načinom polne moči/tihim načinom)
Vsak pritisk na stikalo za izbiro načina spremeni način delovanja. (SI. 12)
Tih način zmanjša najvišje število obratov motorja in omogoča učinkovito delo z manj hrupa.
V tistem načinu se prižge indikator tihega načina.
Če se med tihim načinom zviša obremenitev, se bo orodje samodejno preklopilo v način polne moči in nazaj v tih način, ko se obremenitev zmanjša.
V načinu polne moči se način ne spremeni v tih način, četudi se obremenitev zmanjša.

OPOMBA

- Da omogočite spremembo načina, pritisnite enkrat na stikalo, potem ko vstavite baterijo.
- Stikalne plošče ne izpostavljajte močnim udarcem in bodite pozorni, da je ne zlomite. Saj lahko zaradi tega pride do težav.

2. Baterija

Model	BSL36A18
Napetost	36 V / 18 V (samodejni preklap*)
Kapaciteta baterije	2,5 Ah/5,0 Ah (samodejni preklap*)
Razpoložljivi brezžični izdelki**	Večvoltne serije, izdelek 18 V
Razpoložljiv polnilnik	Drсни polnilnik za litij-ionske baterije

* Orodje se bo samodejno preklopilo.

** Podrobnosti si oglejte v našem splošnem katalogu.

POLNENJE

Pred uporabo električnega orodja napolnite baterijo po sledečem postopku.

1. Napajalni kabel polnilnika vključite v vtičnico.

Ob priključitvi vtičnega polnilnika v vtičnico bo kontrolna lučka napoljenosti utripala rdeče (v 1-sekundnih intervalih).

2. Vstavite baterijo v polnilnik.

Trdno vstavite baterijo v polnilnik, kot je prikazano na SI. 17 (na strani 5).

3. Polnjenje

Pri vstavljanju baterije v polnilnik bo kontrolna lučka napoljenosti utripala modro.

Ko bo baterija povsem napolnjena, bo kontrolna lučka gorela zeleno. (Glej **Tabela 1**)

(1) Označba kontrolne lučke napoljenosti

Označbe kontrolne lučke napoljenosti bodo takšne, kot je prikazano v **Tabeli 1**, glede na pogoje polnilnika ali baterije za polnjenje.

Tabela 1

Kazalniki kontrolne lučke napolnjenosti				
Kontrolna lučka napolnjenosti (RDEČ/ MODER/ ZELEN/ VIJOLIČEN)	Pred polnjenjem	Utripa (RDEČ)	Sveti za 0,5 sekunde. Ne sveti za 0,5 sekunde. (ugasne se za 0,5 sekunde)	Priključen v električni vir
	Med polnjenjem	Utripa (MODER)	Sveti za 0,5 sekunde. Ne sveti 1 sekundo. (izklopljeno 1 sekundo)	Zmogljivost akumulatorja znaša manj kot 50%
		Utripa (MODER)	Sveti za 1 sekundo. Ne sveti za 0,5 sekunde. (ugasne se za 0,5 sekunde)	Zmogljivost akumulatorja znaša manj kot 80%
		Sveti (MODER)	Nenehno sveti	Zmogljivost akumulatorja znaša več kot 80%
	Polnjenje končano	Sveti (ZELEN)	Nenehno sveti (Neprekinjeno brenčanje: okoli 6 sekund)	
	Mirovanje po pregretyu	Utripa (RDEČ)	Sveti za 0,3 sekunde. Ne sveti za 0,3 sekunde. (ugasne se za 0,3 sekunde)	Pregreata baterija. Ni mogoče napolniti. (Polnjenje se bo izvršilo, ko se baterija ohladi)
	Polnjenje ni možno	Utripa (VIJOLIČEN)	Sveti za 0,1 sekunde. Ne sveti za 0,1 sekunde. (ugasne se za 0,1 sekunde) ■ ■ ■ ■ ■ ■ ■ ■ ■ ■ ■ ■ ■ ■ ■ ■ (Brenčanje v presledkih: okoli 2 sekundi)	Napaka v bateriji ali polnilniku

- (2) Temperature in čas polnjenja baterije
Temperatura in čas polnjenja je prikazan v **Tabela 2**.

Tabela 2

		Polnilnik	UC18YSL3				
Baterija	Vrsta baterije	Li-ion					
	Temperature pri katerih se lahko baterija polni	0°C–50°C					
	Napetost polnjena	V	14,4		18		
	Čas polnjenja, pribl. (pri 20°C)	min	Serija BSL14xx		Serija BSL18xx		Večvoltna serija
			(4 celice)	(8 celic)	(5 celic)	(10 celic)	(10 celic)
		BSL1415S : 15 BSL1415 : 15 BSL1415X : 15 BSL1420 : 20 BSL1425 : 25 BSL1430C : 30	BSL1430 : 20 BSL1440 : 26 BSL1450 : 32 BSL1460 : 38	BSL1815S : 15 BSL1815 : 15 BSL1815X : 15 BSL1820 : 20 BSL1820M : 20 BSL1825 : 25 BSL1830C : 30 BSL1850C : 32	BSL1830 : 20 BSL1840 : 26 BSL1850 : 32 BSL1860 : 38	BSL36A18 : 32 BSL36B18 : 52	
USB	Napetost polnjenja	V	5				
	Polnilni tok	A	2				

OPOMBA

Čas polnjenja je odvisen od temperature okolja in napetosti električnega vira.

4. Izključite napajalni kabel polnilnika iz vtičnice.**5. Polnilnik trdno primate in izvlecite baterijo.****OPOMBA**

Baterijo izvlecite iz polnilnika po uporabi in jo shranite.

V zvezi z električnim tokom v primeru novih baterij itd.

Ker notranja kemijska snov novih baterij in baterij, ki niso bile dlje časa uporabljene, ni aktivirana, je lahko električni tok nizek, ko jih uporabljate prvič in drugič. To je časovno omejen pojav in normalen čas, potreben za polnjenje, se povrne po 2–3 polnjenjih baterije.

Kaj storiti za daljše delovanje baterij.

- (1) Baterije napolnite, preden se popolnoma spraznijo. Če začitite, da moč orodja upada, ga prenehajte uporabljati in napolnite njegovo baterijo. Če nadaljujete z uporabo orodja in porabite električni tok, se lahko baterija poškoduje, kar skrajša njeno življenjsko dobo.
- (2) Izogibajte se polnjenju pri visokih temperaturah. Akumulatorska baterija bo takoj po uporabi vroča. Če boste takšno baterijo polnili takoj po uporabi, se bo njena notranja kemijska snov izčrpala in življenjska doba baterije se bo skrajšala. Pustite baterijo in jo napolnite potem, ko se je nekaj časa ohlajala.

POZOR

- Pri polnjenju segrete baterije, ki je bila dalj časa izpostavljena neposredni sončni svetlobi ali pa je bila pravkar uporabljena, bo kontrolna lučka napoljenosti zasvetila za 0,3 sekunde, ne bo svetila za 0,3 sekunde (ugasne se za 0,3 sekunde). V takem primeru najprej počakajte, da se baterija ohladi, in šele nato pričnite s polnjenjem.
- Ko kontrolna lučka napoljenosti utripa (vsake 0,2 sekunde), preverite, ali so na kontaktih polnilnika tujki, in jih odstranite. Če tujkov ni, gre verjetno za okvaro baterije ali polnilnika. Odnosite ju v pooblaščen servisni center.
- Ker traja približno 3 sekunde, preden vgrajeni mikroročunalnik zazna, da ste baterijo, ki jo polnite v polnilniku UC18YSL3 vzeli iz polnilnika, počakajte vsaj 3 sekunde, preden jo znova vstavite in nadaljujete s polnjenjem. Če baterijo vstavite, preden pretečejo 3 sekunde, se morda ne bo pravilno napolnila.

(*1) O funkciji izbire načina

Vedno, ko pritisnete na stikalo za izbiro načina, se spremeni način delovanja.

Ko je izbran tihi način, se prižge indikatorska lučka za tihi način.

Tihi način zmanjša najvišje število obratov motorja, kar vam omogoča učinkovito delo z manj hrupa.

Če se med delom v tihem načinu zviša obremenitev, se naprava samodejno preklopi v način polne moči.

Hkrati pa, ko se obremenitev ponovno zniža, se naprava samodejno vrne v tihi način.

Z načinu polne moči se aktivira zaščitna funkcija za zmanjšanje števila vrtljajev, kadar je enota neprekinjeno obremenjena z veliko obremenitvijo.

Način delovanja	Vrtilna frekvenca brez obremenitve
Polne moči	4200 min ⁻¹
Tihi način	2600 min ⁻¹

OPOMBA

- Način se bo spremenil šele, ko bo nameščena baterija in ko boste enkrat potegnili stikalo.
- Trenutno izbrani način se ne bo spremenil, četudi bo stikalo v položaju on/off ali če odstranite/ponovno vstavite baterijo.

(*2)

Po uporabi nagnjenega žaginega lista se enota za prah lahko segreje. Bodite previdni pri ravnanju.

OPAZORILNI ZNAKI LUČKE LED (SI. 26)

Ta proizvod vključuje funkcije, ki varujejo sam proizvod in baterijo. Ko je pritisnjeno stikalo in če se med delovanjem aktivira katera koli od varnostnih funkcij, bo lučka LED utripala, kot je opisano v **Tabeli 3**. Ko se sproži varnostna funkcija, upoštevajte navodila, navedena v izboljševalnih ukrepih.

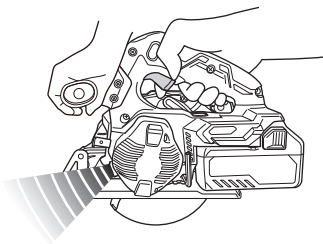

SI. 26

NAMESTITEV IN DELOVANJE

Delo	Slika	Stran
Nastavitev globine rezanja	9	3
Linija žaganja	10	3
Delovanje stikala	11	4
O funkciji izbire načina (*1)	12	4
Indikator preostale energije baterije	13	4
Uporaba lučke LED	14	4
Namestitev vodila (prodaja se ločeno)	15	4
Odstranitev in namestitev baterije	16	5
Polnjenje	17	5
Držite orodje	18	5
Povezava s čistilcem (prodaja se ločeno)	19	5
Odstranjevanje žaginega lista	20	6
Nameščanje žaginega lista (*2)	21	6
Polnjenje naprave USB preko električne vtičnice	22-a	7
Polnjenje naprave USB in baterije preko električne vtičnice	22-b	7
Kako napolniti napravo USB	23	7
Ko je polnjenje naprave USB zaključeno	24	7
Izbira pribora	—	289

Tabela 3

Zaščitna funkcija	Zaščita pred pregrevanjem	Zaščita pred preobremenitvijo
Stanje orodja	Motor se je ustavil med delovanjem	Motor se je ustavil med delovanjem
Stanje osvetlitve LED	0,5 sekunde ■ ■ ■ ■ ■ ■ ■ ■	0,1 sekunde ■ ■ ■ ■ ■ ■ ■ ■ ■ ■ ■ ■ ■ ■ ■
Stanje osvetlitve prikazovalne svetilke	Zmogljivostni način: Luč izključena Tihi način: Luč vključena	Zmogljivostni način: Luč izključena Tihi način: Luč vključena
Vzrok	Motor pri visoki temperaturi	Motor je preobremenjen
Protihak	Pustite, da se enota popolnoma ohladi. Utripanje LED se mora ustaviti približno 10 sekunde po sprostitvi stikala.	Odpravite vzrok preobremenitve. Utripanje LED se mora ustaviti približno 10 sekunde po sprostitvi stikala.

ODSTRANJEVANJE OSTRUŽKOV (Sl. 25)

OPOMORILO

Pri odstranjevanju ostružkov se prepričajte, da je orodje izklopljeno in da je baterija odstranjena.

OPOMBA

- Takoj po rezanju jeklenih materialov so lahko ostružki in enota za prah vroči. Ne dotikajte se jih neposredno.
- Pri odlaganju ostružkov ne dovolite, da bi ostružki zašli v del motorja ohišja orodja ali nosilec baterije.
- Preden spremenite material za rezanje, odstranite ostružke, ki so v enoti za prah.

POZOR

- Odstranite ostružke, ki so v enoti za prah, preden se naberejo nad oznakami.
 - Če tega ne storite, boste zmanjšali učinkovitost zbiranja prahu. Poleg tega lahko toplota ostružkov deformira enoto za prah.
- (1) Pritisnite kaveljček pod pokrovom za prah, odprite pokrov za prah in odstranite ostružke znotraj enote za prah.
 - (2) Zaprite pokrov za prah in ga pritrдите s kaveljčkom.

VZDRŽEVANJE IN PREGLEDOVANJE

1. Pregled žaginega lista

Ker uporaba topih žaginskih listov zmanjša učinkovitost in lahko povzroči okvaro motorja, zmanjšate ali zamenjajte žagine liste takoj, ko opazite obrabo.

2. Pregled montažnih vijakov

Redno pregledujte vse montažne vijake in zagotovite, da so tesno pritrjeni. V kolikor bi kateri vijak bil zrahljan ga takoj privijte. Če tega ne storite lahko pride do resne nevarnosti.

3. Vzdrževanje motorja

Navitje motorja je pomemben del tega orodja. Pazite, da se ne poškoduje in da ne pride v stik s čistilnim oljem in vodo.

Prah ali kopičenje delcev v motorju lahko privede do okvare motorja.

4. Pregled in vzdrževanje spodnje zaščite

Vedno preverite, ali se spodnja zaščita gladko premika. Če pride do okvare, takoj popravite spodnjo zaščito.

5. Pregled kontaktov (orodje in baterija)

Pred uporabo se prepričajte, da se na kontaktih niso nabrali ostružki in prah.

Občasno preverite pred, med in po uporabi.

POZOR

Odstranite ostružke ali prah, ki se je morda nabral na kontaktih.

V nasprotnem primeru lahko pride do okvare.

6. Čiščenje zunanosti

Umazano električno orodje obrišite z mehko suho krpo ali s krpo, navlaženo z milnico. Ne uporabljajte klorovih raztopin, bencina ali razredčevalcev barve, saj ti stopijo plastiko.

7. Skladiščenje

Električno orodje in baterijo shranjujte na mestu, kjer je temperatura nižja od 40°C in zunaj dosega otrok.

OPOMBA

Shranjevanje litij-ionskih baterij. Zagotovite, da so litij-ionske baterije popolnoma napolnjene, preden jih shranite.

Dolgotrajno shranjevanje baterij (3 mesece ali več), ki so le malo napolnjene, lahko vodi do slabšega delovanja, znatnega zmanjšanja časa uporabe baterije ali povzroči, da baterij ni več možno napolniti.

Vendar pa se lahko znatno zmanjšan čas uporabe baterije popravi tako, da se baterije dva do petkrat ponavljajoče napolnijo in uporabijo.

Če je kljub ponavljajočem polnjenju in uporabi čas baterije še vedno zelo kratek, baterije zavržite in kupite nove.

POZOR

Pri uporabi in vzdrževanju električnih orodjih je treba upoštevati varnostne uredbe in standarde, ki so določene za vsako državo.

Pomembno obvestilo o baterijah za akumulatorsko orodje HiKOKI

Obvezno uporabljajte naše originalne akumulatorske baterije. Za varnost in pravilno delovanje našega akumulatorskega električnega orodja ne jamčimo, če uporabljate baterije, ki jih ni izdelalo naše podjetje, in če baterijo razstavite ali preoblikujete (na primer razstavite in zamenjate celice ali druge notranje dele).

GARANCIJA

Garantiramo za HiKOKI električna orodja v skladu z ustavno/državno veljavnimi uredbami. Garancija ne zajema napak ali poškodb, ki nastanejo zaradi nepravilne uporabe, zlorabe ali normalne obrabe. V primeru pritožbe pošljite sestavljeno električno orodje skupaj z GARANCIJSKIM CERTIFIKATOM, ki ga najdete na koncu teh navodil za uporabo, na pooblaščen servis HiKOKI.

Informacije o hrupu in vibracijah

Izmerjene vrednosti so bile določene glede na EN62841 in navedene v skladu z ISO 4871.

A tipično vrednoten nivo jakosti hrupa: 112 dB (A)

A tipično vrednoten nivo zvočnega tlaka: 101 dB (A)

Nezanesljivost K: 3 dB (A).

Obvezna uporaba glušnikov.

Skupna vrednost vibracij (vsota vektorja triax) je v skladu s standardom EN62841.

Rezanje kovine:

Vrednost emisije vibracij $a_{hv} = 1,9 \text{ m/s}^2$

Nezanesljivost K = 1,5 m/s²

Deklarovana hodnota vibrácií a deklarovaná hodnota emisii hluku boli namerané v súlade so štandardnou skúšobnou metódou a môže sa použiť na porovnanie jedného náradia s druhým.

Môžu sa použiť aj na predbežné určenie pôsobenia.

OPOMORILO

○ Vibrácie a emisia hluku pri skutočnom použití elektrického náradia sa môžu od deklarovanej celkovej hodnoty líšiť v závislosti od spôsobu použitia náradia, najmä od druhu spracovávaného obrobku; a

○ Prepoznajte varnostne ukrepe za zaščito uporabnika, ki temeljijo na oceni izpostavljanja v dejanskih pogojih uporabe (z upoštevanjem vseh delov obratovalnega ciklusa, kot so obdobja, ko je orodje izključeno, in ko orodje teče v prostem teku dodatno k času zagona).

OPOMBA

Zaradi HiKOKIJEVEGA programa nenehnega raziskovanja in razvoja se specifikacije lahko spremenijo brez predhodnega obvestila.

ODPRAVLJANJE MOTENJ

Uporabite pregled v spodnji tabeli, če orodje ne deluje normalno. Če to ne odpravi težave, se posvetujte z vašim prodajalcem ali HiKOKI pooblaščenim servisnim centrom.

1. Električno orodje

Težava	Mogoč vzrok	Odprava
Orodje ne deluje	Baterija je prazna	Napolnite baterijo.
	Baterija ni povsem vstavljena.	Potiskajte baterijo, dokler ne slišite klika.
Orodje se je nenadoma ustavilo	Motor je preobremenjen	Odpravite težavo, ki povzroča preobremenjenost.
	Deluje zaščita pred preobremenitvijo.	
	Baterija je pregreta.	Naj se baterija ohladi.
Nenadoma se je ustavilo	Motor je bil neprekinjeno preobremenjen.	Glejte »OPOZORILNI ZNAKI LUČKE LED«.
Hitrost motorja se je med obratovanjem zmanjšala	Motor je bil neprekinjeno preobremenjen.	Glejte »OPOZORILNI ZNAKI LUČKE LED«.
Ne reže dobro	Žagin list je obrabljen ali ima manjkajoče zobe.	Zamenjajte z novim žaginim listom.
	Vijak je odtegnjen.	Trdno privijte vijak.
	Žagin list je nameščen v obratno smer.	Žagin list namestite v pravo smer.
Stikala ni mogoče pritisniti	Zaklep stikala ni dovolj potisnjen.	Potisnite zaklep stikala povsem do konca.
Izpuh žagovine je slab	Žagovina se je nabrala v pokrovu žage.	Odstranite žagovino z notranje strani pokrova žage.
Baterije ni mogoče namestiti	Poskušanje namestitve baterije, ki ni navedena za orodje.	Namestite večvoltno baterijo.

2. Polnilnik

Težava	Mogoč vzrok	Odprava
Lučka za prikaz polnjenja hitro utripa v vijolični barvi in polnjenje baterije se ne prične.	Baterija ni povsem vstavljena.	Čvrsto vstavite baterijo.
	Na kontaktih baterije ali na mestu, kjer je baterija pritrjena, so tujki.	Odstranite tujke.
Lučka za prikaz polnjenja utripa rdeče in polnjenje baterije se ne prične.	Baterija ni povsem vstavljena.	Čvrsto vstavite baterijo.
	Baterija je pregreta.	Če jo pustite pri miru, se bo baterija pričela samodejno polniti, če se bo znižala njena temperatura, vendar lahko to vpliva na življenjsko dobo baterije. Priporočamo, da baterijo ohladite na dobro prezračevanem mestu brez neposredne sončne svetlobe.
Čas delovanja baterije je kratek, čeprav je baterija popolnoma napolnjena.	Življenjska doba baterije je potekla.	Zamenjajte baterijo z novo.
Baterija se polni veliko časa.	Temperatura baterije, polnilnika ali okolice je zelo nizka.	Napolnite baterijo v notranjih prostorih ali v drugem toplem okolju.
	Odprtine polnilnika so blokirane, zato so se notranje komponente pregrele.	Ne blokirajte odprtin.
	Hladilni ventilator ne deluje.	Kontaktirajte pooblaščen servisni center HiKOKI zaradi popravil.
Lučka za napajanje USB se je izklopila in naprava USB se je nehala polniti.	Baterija je skoraj prazna.	Zamenjajte baterijo z baterijo, ki ni prazna.
		Povežite vtičač polnilnika s vtičnico.
Lučka za napajanje USB se ne izklopi, čeprav je naprava USB končala s polnjenjem.	Lučka za polnjenje USB postane zelene barve, da prikaže, da je polnjenje z USB mogoče.	To ni okvara.
Ni jasno, kakšno je stanje napolnjenosti naprave USB in ali je polnjenje končano.	Lučka za napajanje USB se ne izklopi, tudi ko je polnjenje zaključeno.	Preverite stanje polnjenja naprave USB, ki se polni.
Polnjenje naprave USB se na sredi ustavi.	Polnilnik ste povezali z električno vtičnico, medtem ko se je polnila naprava USB, ki je za vir energije uporabljala baterijo.	To ni okvara. Polnilnik ustavi polnjenje USB za okoli 5 sekund, ko menjuje vire napajanja.
	V polnilnik ste vstavili baterijo, medtem ko se je polnila naprava USB z električno vtičnico kot virom energije.	
Polnjenje naprave USB se na sredi ustavi, ko se hkrati polnita baterija in naprava USB.	Baterija je povsem napolnjena.	To ni okvara. Polnilnik ustavi polnjenje USB za okoli 5 sekund, ko preveri, če se je baterija uspešno povsem napolnila.
Polnjenje naprave USB se ne prične, ko se hkrati polnita baterija in naprava USB.	Preostala zmogljivost baterije je zelo nizka.	To ni okvara. Ko zmogljivost baterije doseže določeno raven, se samodejno prične polnjenje USB.

VŤEOBECNÉ BEZPEČNOSTNÉ VÝSTRAHY PRE ELEKTRICKÉ NÁRADIE

⚠ VÝSTRAHA

Prečítajte si všetky bezpečnostné varovania, pokyny, ilustrácie a technické parametre, ktoré boli dodané s týmto elektrickým náradím.

Nedodržanie výstrah a pokynov môže viesť k zasiahnutiu elektrickým prúdom, požiaru a/alebo vážnemu poraneniu.

Všetky výstrahy a pokyny uschovajte pre možnú potrebu v budúcnosti.

Výraz „elektrické náradie“, ktorý je uvedený na výstrahách, označuje vaše elektrické náradie napájané zo siete (so sieťovým káblom) alebo náradie napájané akumulátorom (bez sieťového kábla).

1) Bezpečnosť na pracovisku

- a) Svoje pracovisko udržiavajte čisté a dobre osvetlené.

Neporiadok a tmavé plochy zvyšujú pravdepodobnosť úrazov.

- b) Elektrické náradie nepoužívajte vo výbušnom prostredí, ako napríklad v prítomnosti horľavých kvapalín, plynov alebo prachu.

Elektrické náradie vytvára iskry, ktoré môžu zapáliť prach alebo výpar.

- c) Počas práce s elektrickým náradím by sa mali okolostojaci a deti zdržiavať mimo elektrického náradia.

Odvedenie pozornosti môže spôsobiť neschopnosť ovládania náradia.

2) Elektrická bezpečnosť

- a) Zástrčka elektrického náradia musí vyhovovať sieťovej zásuvke. Zástrčku nikdy a žiadnym spôsobom neupravujte. V spojení s uzemneným elektrickým náradím nepoužívajte žiadne rozbočovacie zásuvky.

Neupravované zástrčky a správne vyhovujúce zásuvky znižujú riziko zasiahnutia elektrickým prúdom.

- b) Zabráňte telesnému kontaktu s uzemnenými povrchmi, akými sú trubky, radiátory, sporáky a chladničky.

Existuje zvýšené riziko zasiahnutia elektrickým prúdom v prípade, ak je vaše telo uzemnené.

- c) Elektrické náradie nevystavujte účinkom dažďa alebo mokrého prostredia.

Pri vniknutí vody do elektrického náradia sa zvyšuje riziko zasiahnutia elektrickým prúdom.

- d) Kábel nepoužívajte nesprávnym spôsobom. Kábel nikdy nepoužívajte na prenášanie, ťahanie a náradie neodpájajte od privodu energie ťahaním za kábel. Kábel chráňte pred teplom, olejom, ostrými hranami alebo pohybujúcimi sa časťami.

Poškodené alebo zamotané káble zvyšujú riziko zasiahnutia elektrickým prúdom.

- e) Pri používaní elektrického náradia vonku používajte predlžovací kábel vhodný na použitie vonku.

Používanie kábla vhodného na používanie vonku znižuje riziko zasiahnutia elektrickým prúdom.

- f) V prípade, ak je nevyhnutné používať elektrické náradie vo vlhkom prostredí, používajte privod elektrického prúdu chránený zariadením pre zvyškový prúd (RCD).

Používanie RCD znižuje riziko zasiahnutia elektrickým prúdom.

3) Osobná bezpečnosť

- a) Pri používaní elektrického náradia zostaňte pozorný, sústreďte sa na vykonávanú prácu a používajte všetky zmysly.

Elektrické náradie nepoužívajte ak ste unavený, alebo ste pod vplyvom drog, alkoholu alebo liekov. Chvilka nepozornosti počas práce s elektrickým náradím môže spôsobiť vážne osobné poranenie.

- b) Používajte osobné ochranné pracovné prostriedky. Vždy si nasadte ochranu na oči. Ochranné prostriedky, akými sú protiprachová maska, protišmykové bezpečnostné topánky, ochranná prilba alebo chrániče sluchu, ktoré sa používajú pre patričné podmienky, znižujú vznik osobných poranení.

- c) Zabráňte neúmyselnému spusteniu. Pred pripojením k sieťovému zdroju a/alebo akumulátoru, uchopením alebo prenášaním náradia sa uistite, že vypínač je vo vypnutej polohe.

Prenášanie náradia s prstom na vypínači alebo aktivovanie náradia elektrickým prúdom, keď je spínač v zapnutej polohe, prívolaáva úrazy.

- d) Pred zapnutím z elektrického náradia odstráňte všetky nastavovacie kľúče alebo skrutkovače. Skrutkovač alebo kľúč, ktorý zostal pripojený k otáčajúcej sa časti elektrického náradia môže spôsobiť osobné poranenie.

- e) Nepredkláňajte sa. Vždy si zachovajte správnu rovnováhu a zabezpečte správny postoj.

Toto umožní lepšie ovládanie elektrického náradia v neočakávaných situáciách.

- f) Vhodne sa oblečte. Pri práci nenoste voľný odev alebo šperky. Udržujte svoje vlasy a oblečenie v dostatočnej vzdialenosti od pohybujúcich sa častí.

Voľné oblečenie, šperky alebo dlhé vlasy sa môžu zachytiť do pohyblivých častí.

- g) Ak je zariadenie vybavené na pripojenie vysávača alebo vrecka na zachytávanie prachu, pripojte ich k náradiu a pri práci ich správne používajte.

Použitie zariadení na zachytávanie prachu môže znížiť riziko spôsobených prachom.

- h) Nedovoľte, aby ste sa vďaka skúsenostiam získaným častým používaním náradí stali príliš sebaistými a ignorovali zásady bezpečnosti.

Neopatrné zaobchádzanie môže spôsobiť vážne zranenie v zlomku sekundy.

4) Používanie a starostlivosť o elektrické náradie

- a) Elektrické náradie nepreťažujte. Na prácu používajte vždy náradie, ktoré je na ňu určené. Správne elektrické náradie vykoná prácu, na ktorú je určené lepšie a bezpečnejšie.

- b) Náradie s poškodeným vypínačom, ktorý sa nedá zapnúť alebo vypnúť, nepoužívajte. Akékoľvek náradie, ktoré nemôže byť ovládané vypínačom je nebezpečné a musí sa opraviť.

- c) Predtým, ako vykonáte akékoľvek úpravy, výmenu príslušenstva alebo skôr, než elektrické náradie odložíte, odpojte ho od zdroja napájania a/alebo odpojte akumulátor, pokiaľ je odnímateľný.

Tieto preventívne bezpečnostné opatrenia znižujú riziko náhodného spustenia elektrického náradia.

- d) Nečinné elektrické náradie skladujte mimo dosahu detí a nedovoľte, aby toto elektrické náradie obsluhovali osoby, ktoré nie sú oboznámené s elektrickým náradím alebo s týmto návodom.

V rukách neškolených osôb je elektrické náradie nebezpečné.

- e) **Vykonávajte údržbu elektrického náradia a príslušenstva.** Skontrolujte nesprávne centrovanie alebo zablokovanie pohyblivých častí, poškodenie častí, alebo akékoľvek iné okolnosti, ktoré by mohli ovplyvniť činnosť elektrického náradia. V prípade poškodenia musíte dať elektrické náradie pred ďalším použitím opraviť.

Mnohé nehody sú spôsobené práve nesprávne udržiavaným elektrickým náradím.

- f) **Rezný nástroj udržiavajte ostrý a čistý.** Správne udržiavaný rezný nástroj s ostrými britmi je menej náchylný na zablokovanie a je ľahšie ovládateľný.
- g) **Elektrické náradie, príslušenstvo, brity náradia atď. používajte v súlade s týmito pokynmi a berte do úvahy pracovné podmienky a charakter vykonávanej práce.** Používanie elektrického náradia na iné, než určené činnosti môže viesť k vzniku nebezpečných situácií.
- h) **Rukoväte a uchopovacie povrchy uchovávajte v suchu, čistote a neznečistené olejmi a mazivom.** Klzke rukoväte a uchopovacie povrchy neumožňujú bezpečnú manipuláciu a ovládanie náradia v neočakávaných situáciách.

5) Starostlivosť a používanie akumulátorového náradia

- a) **Nabíjajte len nabíjačkou, ktorú uvádza výrobca.** Nabíjačka, ktorá je vhodná pre jeden typ akumulátora, môže predstavovať riziko poranenia a požiaru iného typu akumulátora.
- b) **Elektrické náradie používajte len so špecificky určeným typom akumulátorov.** Používanie iného typu akumulátora môže predstavovať riziko poranenia a požiaru.
- c) **Ak sa akumulátor nepoužíva, chráňte ho pred kontaktom s kovovými predmetmi, ako sú kancelárske spony, mince, kľúče, kince, skrutky alebo iné malé kovové predmety, ktoré môžu spôsobiť vzájomné prepojenie koncoviek.** Vzájomné skratovanie koncoviek akumulátora môže mať za následok popálenieiny alebo požiar.
- d) **Pri nesprávnych podmienkach používania môže dôjsť k unikaniu kvapaliny z akumulátora.** Vyhnite sa kontaktu s touto kvapalinou. V prípade náhodného kontaktu zasiahnuté miesto opláchnite vodou. Ak kvapalina zasiahne oči, opláchnite ich vodou a vyhľadajte lekársku pomoc. Kvapalina unikajúca z akumulátora môže spôsobiť podráždenie alebo popálenieiny.
- e) **Nepoužívajte akumulátor alebo nástroj, ktorý je poškodený alebo upravený.** Poškodené alebo modifikované batérie môžu vykazovať nepredvídateľné správanie, ktoré má za následok požiar, explóziu alebo riziko zranenia.
- f) **Nevystavujte akumulátor ani nástroj ohňu alebo nadmernej teplote.** Vystavenie ohňu alebo teploty nad 130°C môže spôsobiť výbuch.
- g) **Dodržujte všetky pokyny na nabíjanie a nenabíjajte akumulátor ani nástroj mimo rozsahu teplôt uvedeného v návode.** Nesprávne nabíjanie alebo nabíjanie pri teplotách mimo určeného rozsahu môže poškodiť batériu a zvýšiť riziko požiaru.

6) Servis

- a) **Servis na svojom elektrickom náradí nechajte vykonávať len kvalifikovaným personálom a pri použití jedine originálnych náhradných dielov.** Tým sa zabezpečí zachovanie bezpečnosti elektrického náradia.

- b) **Nikdy neopravujte poškodené batérie.**

Servis akumulátorov by mal vykonávať iba výrobca alebo autorizovaní poskytovatelia služieb.

BEZPEČNOSTNÉ OPATRENIA

Zabráňte prístupu detí a nezainteresovaných osôb. Keď náradie nepoužívate, mali by ste ho uložiť mimo dosahu detí a nezainteresovaných osôb.

BEZPEČNOSTNÉ VÝSTRAHY TÝKAJÚCE SA AKUMULÁTOROVEJ PÍLY NA REZANIE KOVŮ

Proces rezania

- a) **⚠ NEBEZPEČENSTVO: Ruky udrzte mimo reznej oblasti a čepele.** Ak pílu držíte obidvomi rukami, nemôžu sa porezať o čepeľ.
- b) **Nesiahajte pod obrobok.** Kryt vás nedokáže chrániť pred čepeľou na mieste pod obrobkom.
- c) **Reznú hĺbku nastavte na hrúbku obrobku.** Pod obrobkom by ste mali vidieť menej, ako celý zub zo zubov na čepeľi.
- d) **Obrobok pri rezaní nikdy nedržte rukami alebo nad nohou. Obrobok pripevnite k pevnej ploche.** Je dôležité, aby ste obrobok správne podopreli, aby ste minimalizovali vystavenie tela, uviaznutie čepele alebo stratu kontroly.
- e) **Pri vykonávaní činnosti, kde sa môže rezný nástroj dostať do kontaktu so skrytým elektrickým vedením držte elektrické náradie za izolované povrchy určené na uchopenie.** Pri kontakte so „živým“ vodičom môžu byť kovové časti elektrického nástroja vystavené prúdu a mohli by operátorovi spôsobiť poranenie elektrickým prúdom.
- f) **Pri rezaní vždy používajte chránič pri rezaní alebo vodičko rovného okraja.** Týmto sa vylepší presnosť rezu a znižuje šanca na uviaznutie čepele.
- g) **Vždy používajte čepele správnej veľkosti a tvaru (diamantové verzus okružie).** Čepele, ktoré nezodpovedajú montážnemu technickému vybaveniu píly, nebudú pri otáčaní vycentrované, čo spôsobí stratu kontroly.
- h) **Nikdy nepoužívajte poškodené alebo nesprávne podložky alebo skrutky čepele.** Podložky a skrutky čepele boli špeciálne skonštruované pre vašu pílu kvôli optimálnemu výkonu a bezpečnosti pri prevádzke.

Príčiny spätného nárazu a príslušné varovania

- spätný náraz je náhla reakcia na zovretú, zaseknutú alebo nevyrovnanú čepeľ píly, ktorá spôsobí nekontrolované zodvihnutie píly od obrobku smerom k operátorovi,
- keď je čepeľ prítlačená alebo pevne zaseknutá uzatvorením rezu, zastaví sa a reakcia motora poháňa jednotku rýchlo späť k operátorovi,
- ak sa čepeľ prekrúti alebo je nevyrovnaná v reze, zubu na zadnej strane čepele sa môžu zabodnúť do horného povrchu dreva, čo spôsobí vylezenie čepele z rezu a odskočenie smerom k operátorovi.

Výsledkom spätného nárazu píly je nesprávne použitie a/alebo nesprávny prevádzkový postup alebo podmienky a môžete sa mu vyhnúť, ak budete dodržiavať nižšie uvedené bezpečnostné opatrenia.

- a) **Udržujte pevné uchopenie na píle a ruky majte tak, aby odolali silám spätného nárazu. Svoje telo držte na kotorejkoľvek strane kotúča, ale nie v priamej línii s kotúčom.**
Spätný náraz môže spôsobiť odskočenie píly. Ak vykonáte správne opatrenia, môžete ovládať sily spätného nárazu.
- b) **Ak sa kotúč zachytáva alebo z nejakého dôvodu preruší rez, uvoľnite spúšťač a podržte píku bez pohybu v materiáli, až kým sa kotúč úplne nezastaví. Nikdy sa nepokúšajte odstrániť pílu z obrobru ani pílu neťahajte dozadu, kým je kotúč v pohybe, pretože by sa mohol vyskytnúť spätný náraz.**
Vyšetrite a vykonajte nápravné činnosti na eliminovanie príčiny zachytávania kotúča.
- c) **Pri reštarovaní píly v obrobru vycentrujte kotúč píly v reze tak, aby neboli v materiáli zasunuté zuby.** Ak sa kotúč zachytí, môže sa po reštarovaní píly vysunúť alebo spôsobiť spätný náraz z obrobru.
- d) **Podoprite veľkými panelmi, aby ste minimalizovali nebezpečenstvo zaklinenia a spätného nárazu.** Veľké panely majú tendenciu prehnutia sa pod vlastnou váhou. Podpory musia byť umiestnené pod panelom na oboch stranách, vedľa línie rezu a blízko okraja panela.
- e) **Nepoužívajte tupé alebo poškodené kotúče.** Nenaostrené alebo nesprávne nastavené kotúče môžu produkovať tesný rez, čo môže spôsobiť nadmerné trenie, zachytenie kotúča a spätný náraz.
- f) **Pred vykonaním rezu musí byť páčka nastavenia hĺbky čepele kotúča pevne vo svojej polohe a zaistená.**
Ak sa nastavenie kotúča počas rezania posunie, môže spôsobiť zachytenie a spätný náraz.
- g) **Pri rezaní do existujúcich stien alebo iných zakrytých miest buďte mimoriadne opatrní.** Vychýňajúci kotúč môže prerezať predmety, ktoré môžu spôsobiť spätný náraz.

Funkcia spodného krytu

- a) **Pred každým použitím skontrolujte správne uzatvorenie spodného krytu. Pílu nepoužívajte, ak sa dolný kryt nepohybuje voľne a ak sa nezatvorí okamžite. Dolný kryt nikdy nesvorkujte ani neprivádzajte v otvorenej polohe.**
Pri náhodnom spadnutí píly sa môže dolný kryt ohnúť. Zodvihnite spálny kryt so zatahovacou rukoväťou a uistite sa, že sa voľne otáča a nedotýka sa kotúča alebo inej časti a to vo všetkých uhloch a hĺbkach rezu.
- b) **Skontrolujte činnosť pružiny dolného krytu. Ak kryt a pružina nefungujú správne, musíte ich pred použitím nastaviť.**
Dolný kryt môže fungovať pomaly z dôvodu poškodených dielov, lepkavých usadenín alebo nazbieraných nečistôt.
- c) **Dolný kryt môžete vŕtahnúť manuálne len na špeciálne rezania, ako sú napríklad „ponorené rezy“ a „zložené rezy“.**
Dolný kryt zodvihnite vŕtáhtnutím rukoväte a hneď, ako kotúč vojde do materiálu, musíte dolný kryt uvoľniť.
Pre všetky ostatné pílenia by mal dolný kryt fungovať automaticky.
- d) **Pred položením píly na pracovný stôl alebo podlahu vždy skontrolujte, či je kotúč prikrytý dolným krytom.**
Nechránený, voľný kotúč spôsobí pohyb píly dozadu a rozrezanie všetkého po ceste.
Vezmite do úvahy, čo po uvoľnení spínača kotúču nejaký čas trvá, kým sa zastaví.

ĎALŠIE BEZPEČNOSTNÉ VAROVANIA

1. Nedovoľte, aby sa do otvoru na pripojenie nabíjateľnej batérie dostali akékoľvek cudzie telesá.
2. Nabíjateľnú batériu a nabíjačku nikdy nerozoberajte.
3. Nabíjateľnú batériu nikdy neskratujte. Skratovanie batérie bude viesť k veľkému elektrickému prúdu a prehriatiu. Následkom bude spálenie alebo poškodenie batérie.
4. Batériu nehadzte do ohňa. Ak batéria horí, môže explodovať.
5. Ak používate túto jednotku nepretržite, môže dôjsť k jej prehriatiu, čo vedie k poškodeniu motora a spínača. Prestaňte ju používať približne na 15 minút.
6. Do ventilačných otvorov na nabíjačke nekladajte žiadne predmety. Ak do ventilačných otvorov vložíte kovové predmety alebo horľavé materiály, bude to viesť k nebezpečenstvu poranenia elektrickým prúdom alebo sa poškodí nabíjačka.
7. Používaním batérie po skončení životnosti poškodíte nabíjačku.
8. Ak je životnosť ďalšieho nabíjania príliš krátke na praktické použitie, odnesie batériu do predajne, v ktorej ste ju zakúpili. Vyčerpanú batériu nelikvidujte.
9. Počas prevádzky si chráňte uši slúchadlami.
10. Používajte iba priemer britu, ktoré je uvedené na stroji.
11. Nepoužívajte žiadny abrazívny kotúč.
12. Nepoužívajte pilové kotúče, ktoré sú zdeformované alebo prasknuté.
13. Nepoužívajte pilové kotúče, ktoré sú vyrobené z vysokorychlostnej ocele.
14. Nepoužívajte pilové kotúče, ktoré nevyhovujú technickým parametrom, ktoré sú popísané v týchto pokynoch.
15. Pilové kotúče nezastavujte vyvíjaním bočného tlaku na disk.
16. Pilový kotúč vždy udrzte ostrý.
17. Skontrolujte, či sa dolný kryt pohybuje plynule a voľne.
18. Nikdy nepoužívajte kotúčový pílu s upevneným dolným krytom v otvorenej polohe.
19. Skontrolujte, či zatahovací mechanizmus systému krytu funguje správne.
20. Nikdy neprevádzkujte kotúčový pílu s pilovým kotúčom otočeným smerom hore alebo na stranu.
21. Skontrolujte, či je materiál bez cudzích látok, ako sú napríklad klinec.
22. Priemer pilových kotúčov je 150 mm.
23. Pred vykonávaním akéhokoľvek nastavenia, údržby alebo opráv batériu vyberte.
24. Dávajte pozor na spätný náraz brzdy.
Táto kotúčová píla používa elektrickú brzdú, ktorá sa pri uvoľnení spínača zapne. Pretože dochádza k spätnému nárazu pri uvedení brzdy do činnosti, uistite sa, že hlavnú časť náradia držíte bezpečne.
25. Skontrolujte, či použitý zdroj napájania vyhovuje požiadavkám na napájanie, ktoré sú uvedené na typovom štítku výrobku.
26. Skontrolujte, či je spínač v polohe OFF (VYP). Ak batériu vkladáte do elektrického náradia, keď je spínač v polohe ON (ZAP), elektrické náradie začne okamžite fungovať, čo môže spôsobiť vážnu nehodu.
27. Vyhybajte sa rezaniu v takých prípadoch, kedy základňa nie je pripavená k materiálu.
Ak sa kotúč zachytáva alebo z nejakého dôvodu preruší rez, uvoľnite spúšťač a podržte píku bez pohybu v materiáli, až kým sa kotúč úplne nezastaví. Nikdy sa nepokúšajte odstrániť pílu z obrobru ani ju neťahajte dozadu, kým je kotúč v pohybe, pretože by sa mohol vyskytnúť SPÄTNÝ NÁRAZ. Vyšetrite a vykonajte nápravné činnosti na eliminovanie príčiny zachytávania kotúča.

28. Veľké panely podprite, aby ste minimalizovali nebezpečenstvo zaklinenia a SPÁTNEHO NÁRAZU. Veľké panely majú tendenciu prehnúť sa pod vlastnou váhou (**Obr. 3**). Podpory musia byť umiestnené pod panelom na oboch stranách, vedľa línie rezu a blízko okraja panela, ako je to zobrazené na **Obr. 2**. Pre minimalizovanie nebezpečenstva zaklinenia a spätného nárazu. Ak výkon rezania vyžaduje pozastavenie píly na obrobku, píla by mala spočinúť na väčšej časti obrobku a menšiu časť treba odrezať.
29. Pri rezaní otvorov „Do vrecka“ do existujúcich stien alebo iných zakrytých miest buďte mimoriadne opatrní. Vychýňajúci kotúč môže prerezať predmety, ktoré môžu spôsobiť SPÁTNY NÁRAZ. NIKDY nedávajte ruku alebo prsty za pílu (**Obr. 4**). Ak nastane spätný náraz, píla môže ľahko skočiť smerom dozadu cez vašu ruku a spôsobí tak vážne zranenie.
30. **VÝSTRAHA:** Dôležité je správne pridržanie obrobku a pevné držanie píly, aby ste predišli strate kontroly nad ňou, čo by mohlo spôsobiť zranenie osôb. **Obr. 5** zobrazuje typické podoprenie píly rukou.
31. Umiestnite širšiu časť základne píly na tú časť obrobku, ktorá je pevne podopretá, nie na časť, ktorá po vykonaní rezu odpadne. Ako napríklad **Obr. 6** zobrazuje SPRÁVNE odrezanie konca dosky a **Obr. 7** NESPRÁVNE. Ak je obrobok krátky či malý, svorka je dolu. **NESKÚŠAJTE DRŽAŤ KRATKE ČASTI RUKOU!**
32. Nikdy sa nepokúšajte plíť kotúčovou pílou vo zverák v obrátenej polohe. Je to veľmi nebezpečné a môže to viesť k vážnym nehodám (**Obr. 8**).
33. Ak páka ostane uvoľnená, môže dôjsť k veľmi nebezpečnej situácii. Vždy ju dôkladne zasvorkujte. (**Obr. 9**)
34. Pred rezaním zabezpečte materiál, ktorý idete rezať. Ak sa očakáva, že rezaný materiál bude generovať škodlivý/toxický prach skontrolujte, či je k výstupu prachu pevne pripojené prachové vrecko alebo príslušný systém na extrahovanie prachu. Ak je k dispozícii, nasadte si aj protiprachovú masku.
- Pred spustením píly sa uistite, že pílový kotúč dosiahol plné otáčky.
 - Ak sa pílový kotúč zastaví alebo vydáva nenormálny zvuk počas prevádzky, okamžite vypnite vypínač.
 - Používanie kotúčovej píly s pílovým kotúčom smerujúcim smerom hore alebo do boku je veľmi nebezpečné. Takýmto nezvyčajným aplikáciám sa musíte vyhnúť.
 - Pri rezaní materiálov si vždy nasadte ochranné okuliare.
 - Po dokončení práce vyberte batériu.
35. Po pripojení pílového kotúča sa znovu uistite, že je poistná páčka pevne zabezpečená v predpísanej polohe.
36. Svoje oči nevystavujte účinkom svetla pozeraním do svetla. Ak svoje oči budete neustále vystavovať účinkom svetla, dôjde k poškodeniu vášho zraku.
37. Výrobok nepoužívajte, ak je zdeformovaný nástroj alebo svorky batérie (držiak batérie). Inštalácia batérie môže spôsobiť skrat, ktorý by mohol viesť k emisii dymu alebo k vznieteniu.
38. Svorky nástroja (držiak na batériu) udržiavajte bez kovových pilín a prachu.
- Pred použitím sa uistite, že v oblasti svoriek sa nenachádzajú kovové piliny a prach.
 - Počas použitia sa snažte zabrániť tomu, aby z nástroja padali na batériu kovové piliny alebo prach.
 - Pri prerušení prevádzky alebo po použití nenechávajte nástroj v oblasti, kde by mohol byť vystavený padajúcim kovovým pilinám alebo prachu. Ak tak urobíte, môže to spôsobiť skrat, ktorý by mohol viesť k emisii dymu alebo k vznieteniu.
39. Vždy držte nástroj pevne s oboma rukami na rukovätiach. (**Obr. 18**)
40. Náradia a batériu používajte vždy pri teplotách od -5°C do 40°C.
41. Používajte pílový kotúč, ktorý zodpovedá danému reznému materiálu.
42. Použite pílový kotúč so zobrazenou rýchlosťou, ktorá je rovnaká alebo vyššia, ako je rýchlosť otáčania zobrazená na náradi.

UPOZORNENIE OHĽADNE LÍTIOVO-IÓNOVÝCH BATÉRIÍ

Kvôli predĺženiu životnosti je lítiovo-iónová batéria vybavená ochrannou funkciou, ktorá preruší výkon.

V nižšie uvedených prípadoch 1 až 3 sa motor počas používania výrobu zastaví dokonca aj vtedy, keď potiahnete vypínač. Nejde o chybu, je to výsledok ochrannej funkcie.

1. Motor sa zastaví, keď sa vybije batéria. V takomto prípade ju okamžite nabite.
2. Motor sa môže zastaviť v prípade preťaženia náradia. V takomto prípade uvoľnite vypínač náradia a odstráňte príčinu preťaženia. Následne ho budete môcť opäť použiť.
3. Batériový pohon sa môže zastaviť, ak pri preťažení dôjde k prehrievaniu batérie. V takomto prípade prestaňte batériu používať a nechajte ju vychladnúť. Následne ho budete môcť opäť použiť.

Okrem toho, berte na zreteľ nasledujúce výstrahy a upozornenia.

VÝSTRAHA

Aby ste zabránili vytečeniu kvapaliny z batérie, generovaniu tepla, unikaniu dymu, výbuchu a vznieteniu, dodržiavajte nasledujúce bezpečnostné opatrenia.

1. Nedovoľte, aby sa na batérii zachytávali kovové piliny a prach.
 - Nedovoľte, aby počas práce padali na batériu kovové piliny a prach.
 - Uistite sa, že sa na batérii nenazbierali kovové piliny a prach, ktoré padajú na elektrické náradie počas práce.
 - Nepoužívanú batériu neskladujte na mieste s výskytom kovových pilín a prachu.
- Pred uskladnením z batérie odstráňte kovové piliny a prach, ktoré sa mohli na nej zachytiť a neskladujte ju spolu s kovovými súčasťami (skrutky, kince, apod.).
2. Batériu neprepichujte ostrými predmetmi, ako sú napríklad kince, neudierajte po nej kladivom, nestúpajte na ňu, nehádzte ju, ani ju nevystavujte silným fyzickým nárazom.
3. Očividne poškodenú alebo zdeformovanú batériu nepoužívajte.
4. Batériu nepoužívajte s opačnou polaritou.
5. Nepripájajte priamo k elektrickej zásuvke ani k zásuvke zapalovača vo vozidle.
6. Batériu nepoužívajte na iné, ako stanovené účely.
7. Ak sa batéria nenabije ani po uplynutí zadanej doby na nabíjanie, okamžite prestaňte s ďalším nabíjaním.
8. Batériu nevystavujte účinkom vysokých teplôt ani veľkého tlaku, ani ju nevkladajte do mikrovlnnej rúry, sušičky alebo vysokotlakovej nádoby.
9. Keď dôjde k unikaniu tekutiny, alebo ak začítate odporový zápach, batériu okamžite odneste mimo ohňa.
10. Batériu nepoužívajte na miestach, kde dochádza ku generovaniu silnej statickej elektriny.
11. Ak počas používania, nabíjania alebo skladovania dochádza k unikaniu tekutiny z batérie, ak začítate odporový zápach, alebo ak dochádza ku generovaniu tepla, zmene farby, deformáciám alebo k čomukoľvek neštandardnému, batériu okamžite vyberte z náradia alebo z nabíjačky a prestaňte ju používať.

12. Batériu neponárajte ani nedovoľte, aby sa do nej dostali akékoľvek kvapaliny. Vniknutie vodivej kvapaliny, ako je napríklad voda, môže spôsobiť poškodenie, ktoré môže spôsobiť požiar alebo výbuch. Batériu skladujte na chladnom, suchom mieste, mimo výbušných a horľavých predmetov. Musíte sa vyhnúť prostrediam s korozívnymi plynmi.

UPOZORNENIE

- Ak sa tekutina unikajúca z batérie dostane do očí, oči si nešuchajte a dôkladne si ich vypláchnite čerstvou čistou vodou, ako je pitná voda z vodovodu a okamžite vyhľadajte lekársku pomoc.
Ak nevyhľadáte ošetrovanie, tekutina môže spôsobiť problémy zraku.
- Ak sa tekutina dostane na kožu alebo odev, okamžite ich dôkladne umyte alebo očistite čistou vodou, ako je pitná voda z vodovodu.
Existuje možnosť, že môže dôjsť k podráždeniu pokožky.
- Ak pri prvotnom používaní akumulátora zistíte výskyt hrdze, odpornej zápach, prehrievanie, stratu farby, deformácie a/alebo iné nezrovnalosti, batériu nepoužívajte a vráťte ju predajcovi alebo dodávateľovi.

VÝSTRAHA

Ak sa do svorky lítiovo-iónovej batérie dostane vodivé cudzie teleso, batéria môže zoskratovať a spôsobiť požiar. Pri uskladňovaní lítiovo-iónovej batérie určite dodržiavajte nasledovné pravidlá.

- Do skladovacej skrinky nekladajte vodivé odrezky, klince ani dróty, ako je napríklad oceľový drôt a medený drôt.
- Aby ste predišli zoskratovaniu, vložte batériu do nástroja alebo pri uskladnení pevne založte kryt batérie, až kým nevidíte ventilátor.

PREPRAVA TÝKAJÚCA SA LÍTIOVO-IÓNOVÝCH BATÉRIÍ

Pri preprave lítiovo-iónovej batérie dodržiavajte nasledovné opatrenia.

VÝSTRAHA

Pri organizovaní prepravy ohlásťte prepravnej spoločnosti, že balenie obsahuje lítiovo-iónovú batériu, informujte ju o výstupnom výkone a postupujte podľa pokynov prepravnej spoločnosti.

- Lítium-iónové batérie, ktoré prekračujú výkon 100 Wh, sú pri transporte označené ako nebezpečný tovar, ktorý vyžaduje špeciálne aplikačné postupy.
- Pri preprave do zahraničia musíte vyhovieť medzinárodným zákonom, pravidlám a predpisom cieľovej krajiny.
- Keď je BSL36B18 nainštalovaný v elektrickom náradí, výstupný výkon presiahne 100 Wh a jednotka bude pre nákladnú dopravu klasifikovaná ako nebezpečný tovar.

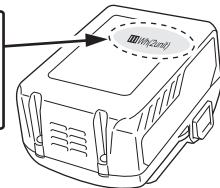
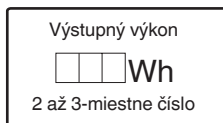

BEZPEČNOSTNÉ OPATRENIA PRE PRIPOJENIE USB ZARIADENIA (LEN S NABÍJAČKOU UC18YSL3)

Ak sa vyskytnú neočakávané problémy, údaje na USB zariadení, ktoré je pripojené k tomuto výrobku, sa môžu poškodiť alebo stratiť. Pred použitím tohto výrobku sa vždy uistite, že ste si záložovali všetky údaje, ktoré sa nachádzajú na USB zariadení.

Vezmite do úvahy, že naša spoločnosť nepreberá žiadnu zodpovednosť za údaje, ktoré sú uložené na USB zariadení, ktoré sa poškodia alebo stratia, ani za žiadne škody, ktoré sa môžu vyskytnúť na pripojenom zariadení.

VÝSTRAHA

- Pred použitím skontrolujte spojovací USB kábel, či nie je chybný alebo poškodený.
Používaním chybného alebo poškodeného kábla USB môžete spôsobiť vznik dymu alebo zapálenie.
- Ak výrobok nepoužívate, zakryte USB port gumeným krytom.
Hromadením prachu atď. v USB porte môže vzniknúť dym alebo zapálenie.

POZNÁMKA

- Počas USB nabíjania sa môže vyskytnúť príležitostné pozastavenie.
- Ak sa USB zariadenie nenabíja, vyberte USB zariadenie z nabíjačky.
Nedodržanie toto pokynu nemusí len znížiť životnosť batérie USB zariadenia, ale môže viesť aj k neočakávaným nehodám.
- Niektoré USB zariadenia sa nedajú nabíjať, záleží od typu zariadenia.

NÁZVY DIELOV (Obr. 1–Obr. 25)

①	Spínač
②	Zámok spínača
③	Páka hĺbky rezu
④	Kryt prevodovky
⑤	Dolný kryt
⑥	Skrutka
⑦	Podložka (B)
⑧	Pílový list
⑨	Vodiaca štrbina na základni
⑩	Základňa
⑪	Poistná páka
⑫	Upínacia krídlová skrutka vodiacej lišty
⑬	LED kontrolka
⑭	Batéria
⑮	Šesťhranný kľúč
⑯	Rukoväť
⑰	Vodiaci prvok
⑱	Spínač voliča režimu
⑲	Kontrolka tichého režimu
⑳	Spínač kontrolky úrovne nabitia batérie

21	Kontrolka úrovne nabitia batérie
22	Spínač režimu osvetlenia
23	Kontrolka režimu osvetlenia
24	Vysávač
25	Hadica
26	Koniec hadice
27	Pripojovací otvor hadice
28	Spojka
29	Podložka (A)
30	Kryt pilky
31	Protiprachový kryt
32	Gumová čiapočka
33	Tlačidlo
34	Nádoba na prach
35	Značka na nádobe na prach
36	Pomocná rukoväť

	Prepínač voľby režimu
	Spínač režimu osvetlenia
	Vždy zapnuté (vypne sa po 2 minútach)
	Spínač iba na osvetlenie – zapnuté
	Vždy vypnuté
	Spínač kontrolky zostávajúcej kapacity batérie

Batéria

	Svieti; Zostávajúca kapacita batérie je nad 75%.
	Svieti; Zostávajúca kapacita batérie je 50%–75%.
	Svieti; Zostávajúca kapacita batérie je 25%–50%.
	Svieti; Zostávajúca kapacita batérie je menej ako 25%.
	Bliká; Zostávajúca kapacita batérie je takmer nulová. Čo najskôr dobite batériu.
	Bliká; Prevádzka sa prerušila kvôli vysokej teplote. Vyberte batériu z nástroja a nechajte ju úplne vychladnúť.
	Bliká; Prevádzka sa prerušila kvôli zlyhaniu alebo poruche. Problémom môže byť batéria, preto kontaktujte svojho predajcu.

POZNÁMKA

Aby ste zabránili spotrebe energie, ktorá je spôsobená zabudnutím vypnutia LED kontrolky, kontrolka sa vypne automaticky po približne 2 minútach.

ŠTANDARDNÉ PRÍSLUŠENSTVO

Okrem hlavnej jednotky (1 jednotka) obsahuje balenie príslušenstvo, ktoré je uvedené na strane 288.

Štandardné príslušenstvo podlieha zmenám bez predchádzajúceho oznámenia.

SYMBOLY

VÝSTRAHA

Nižšie sú zobrazené symboly, ktoré sa v prípade strojného zariadenia používajú. Pred použitím náradia sa oboznámte s významom týchto symbolov.

	CD3605DB: Akumulátorová píla na rezanie kovov
	Aby sa znížilo riziko zranenia, musí si užívateľ prečítať návod na obsluhu.
	Vždy si nasadzte ochranu na oči.
	Vždy si nasadzte chrániče sluchu.
	Iba pre krajiny EÚ Elektrické náradie nelikvidujte spolu s domácim odpadom! Aby ste dodržali ustanovenia európskej smernice 2012/19/EÚ o odpadových elektrických a elektronických zariadeniach a jej implementáciu v zmysle národnej legislatívy, je potrebné elektrické náradie po uplynutí jeho doby životnosti separovať a doručiť na environmentálne prijateľné miesto recyklovania.
V	Menovité napätie
n ₀	Voľnobežné otáčky
I	Zapnutie
O	Vypnutie
	Odpojte akumulátor
	Zakázaná činnosť

POUŽITIE

	Kotúče	Použitie
Štandardné príslušenstvo	Na rezanie materiálov z mäkkej ocele*	<ul style="list-style-type: none"> ○ Na rezanie rôznych typov materiálov z mäkkej ocele, ako sú oceľové rúry, oceľové profily (profily tvaru „C“, uhlové profily „L“ atď.) a hliníkové rámy. Nie je možné použiť na rezanie materiálov z popúšťanej ocele.

* Je možné rezať hliník. Pri takomto použití je však potrebné naniesť rezný olej na okraj čepele kotúča.

Voliteľné príslušenstvo podlieha zmenám bez predchádzajúceho oznámenia.

UPOZORNENIE

- Pri rezaní oceľových materiálov nepripájajte zariadenie k vysávaču.
- Pri výmene materiálov určených na rezanie vyprázdňte vnútornú stranu krytu pily.
- Nerezte za sebou kovové pláty.

TECHNICKÉ PARAMETRE

1. Elektrické náradie

Model			CD3605DB
Napätie			36 V
Otáčky naprázdno			4200 min ⁻¹ (Režim výkonu) 2600 min ⁻¹ (Tichý režim)
Kapacita	Rezná hĺbka	90°	57,5 mm
Batéria dostupná pre tento nástroj*			Multivoľtová batéria
Hmotnosť**			3,0 kg (BSL36A18) 3,3 kg (BSL36B18)

* Existujúce batérie (série BSL3660/3620/3626, BSL18xx atď.) nemôžete používať s týmto nástrojom.

** V súlade s postupom EPTA 01/2014

POZNÁMKA

Vzhľadom na pokračujúci program výskumu a vývoja v spoločnosti HiKOKI si vyhradujeme právo zmien tu uvedených technických parametrov bez predchádzajúceho upozornenia.

Elektronické ovládanie

- Pozvoľný rozbeh
- Ochrana proti preťaženiu
Táto ochranná funkcia vypne napájanie motora v prípade preťaženia motora alebo pri nápadnom spomalení rýchlosti otáčok počas prevádzky.
Ak bola funkcia proti preťaženiu aktivovaná, motor sa môže zastaviť.
V takomto prípade uvoľnite vypínač na náradí a odstráňte príčinu preťaženia.
Následne ho budete môcť opäť použiť.
- Ochrana proti prehriatiu
Táto ochranná funkcia vypne napájanie motora a zastaví prevádzku náradia v prípade prehriatia motora počas prevádzky.
Ak bola funkcia proti prehriatiu aktivovaná, motor sa môže zastaviť.
V takomto prípade uvoľnite vypínač náradia a nechajte ho chladnúť niekoľko minút.
Následne ho budete môcť opäť použiť.
- Nepretržitá ochrana proti veľkému zaťaženiu
Táto funkcia ochrany môže viesť k zníženiu otáčok pri nepretržitom použití ťažkého zaťaženia. V prípade, že budete s ťažkým zaťažením pokračovať, motor môže prestať fungovať.

- Funkcia prepínania rýchlosti otáčok (Režim výkonu/Tichý režim)
(Prepínač funkcie Režimu výkonu/Tichého režimu)
Po každom stlačení prepínača voľby režimu sa zmení prevádzkový režim. (**Obr. 12**)
Tichý režim znižuje maximálny počet otáčok motora za minútu, čo umožňuje efektívne pracovať pri menšom hluku.
Pri tichom režime sa rozsvieti indikátor tichého režimu.
Ak sa pri tichom režime zvýši zaťaženie, náradie sa automaticky prepne na režim výkonu a ak sa zaťaženie zníži, vráti sa späť do tichého režimu.
V režime výkonu sa ani napriek zníženiu záťaže režim nezmení na tichý režim.

POZNÁMKA

- Ak chcete zmeniť režim, potiahnite prepínač jedenkrát po nainštalovaní batérie.
- Dbajte na to, aby nedošlo k silným otrasom na prepínačom paneli, môže sa poškodiť. Môže to viesť k ťažkostiam.

2. Batéria

Model	BSL36A18
Napätie	36 V / 18 V (automatické prepínanie*)
Kapacita batérie	2,5 Ah/5,0 Ah (automatické prepínanie*)
Dostupné bezdrôtové produkty**	Multivoľtová séria, 18 V produkt
Dostupná nabíjačka	Posuvná nabíjačka pre lítium-iónové batérie

* Nástroj sa sám automaticky prepne.

** Podrobnosti nájdete v našom všeobecnom katalógu.

NABÍJANIE

Pred použitím elektrického náradia nabite batériu nasledovne.

1. Pripojte napájací kábel nabíjačky k zásuvke.

Po pripojení zástrčky nabíjačky k zásuvke začne blikať kontrolka nabíjania načerveno (v 1-sekundových intervaloch).

2. Vložte batériu do nabíjačky.

Batériu pevne vložte do nabíjačky tak, ako je to zobrazené na **Obr. 17** (na strane 5).

3. Nabíjanie

Pri vkladaní batérie do nabíjačky bude kontrolka nabíjania blikať namodro.

Po úplnom nabití batérie začne kontrolka svietiť nazeleno. (Pozrite **Tabuľku 1**)

- (1) Význam svetla kontrolky nabíjania
Významy svetla kontrolky nabíjania sú uvedené v **Tabuľke 1**, a to podľa stavu nabíjačky alebo nabíjateľnej batérie.

Tabuľka 1

Významy kontrolky nabíjania				
Kontrolka nabíjania (ČERVENÁ/ MODRÁ/ ZELENÁ/ FIALOVÁ)	Pred nabíjaním	Blikať (ČERVENÁ)	Svieti na 0,5 sekundy. Nesvieti 0,5 sekundy. (zhasne na 0,5 sekundy)	Pripojené k zdroju napájania
	Počas nabíjania	Blikať (MODRÁ)	Svieti na 0,5 sekundy. Nerozsvieti sa na 1 sekundu. (vypne sa na 1 sekundu)	Kapacita batérie je menej ako 50%
		Blikať (MODRÁ)	Svieti na 1 sekundu. Nesvieti 0,5 sekundy. (zhasne na 0,5 sekundy)	Kapacita batérie je menej ako 80%
		Svieti (MODRÁ)	Svieti neprerušovanie	Kapacita batérie je viac ako 80%
	Nabíjanie dokončené	Svieti (ZELENÁ)	Svieti neprerušovanie (Nepretržitý zvuk signalizácie: približne 6 sekúnd)	
	Prehrievanie v pohotovostnom režime	Blikať (ČERVENÁ)	Svieti na 0,3 sekundy. Nesvieti 0,3 sekundy. (zhasne na 0,3 sekundy)	Batéria je prehriata. Nedá sa nabíť. (Nabíjanie sa začne po vychladnutí batérie)
	Nabíjanie nie je možné	Mihoce sa (FIALOVÁ)	Zasvieti na 0,1 sekundy. Nesvieti 0,1 sekundy. (zhasne raz za 0,1 sekundy) ■ ■ ■ ■ ■ ■ ■ ■ ■ ■ ■ ■ ■ ■ ■ ■ (Prerušovaný zvuk signalizácie: približne 2 sekundy)	Porucha batérie alebo nabíjačky

- (2) Záležitosti týkajúce sa teplôt a doby nabíjania nabíjateľnej batérie
Teploty a doba nabíjania budú také, ako je uvedené v **Tabuľke 2**.

Tabuľka 2

Nabíjačka		UC18YSL3					
Batéria	Typ batérie	Li-ion					
	Teploty, pri ktorých možno batériu nabíjať	0°C–50°C					
	Nabíjacie napätie	V	14,4		18		
	Doba nabíjania, pribl. (pri 20°C)	min	Séria BSL14xx		Séria BSL18xx		Multivoltová séria
			(4 články)	(8 článkov)	(5 článkov)	(10 článkov)	(10 článkov)
		BSL1415S : 15 BSL1415 : 15 BSL1415X : 15 BSL1420 : 20 BSL1425 : 25 BSL1430C : 30	BSL1430 : 20 BSL1440 : 26 BSL1450 : 32 BSL1460 : 38	BSL1815S : 15 BSL1815 : 15 BSL1815X : 15 BSL1820 : 20 BSL1820M : 20 BSL1825 : 25 BSL1830C : 30 BSL1850C : 32	BSL1830 : 20 BSL1840 : 26 BSL1850 : 32 BSL1860 : 38	BSL36A18 : 32 BSL36B18 : 52	
USB	Nabíjacie napätie	V	5				
	Nabíjací prúd	A	2				

POZNÁMKA

Doba nabíjania sa môže odlišovať, závisí od okolitej teploty a napätia zdroja napájania.

4. Odpojte napájací kábel nabíjačky zo zásuvky.
5. Nabíjačku pevne uchopte a vytiahnite batériu.

POZNÁMKA

Po použití nezabudnite z nabíjačky vybrať batériu a potom ju odložte.

Čo sa týka elektrického výboja v prípade nových batérií, atď.

Vzhľadom na to, že chemická látka nachádzajúca vo vnútri nových batérií a v batériách, ktoré sa po dlhšiu dobu nepoužívali, nie je aktivovaná, elektrický výboj môže byť po prvom a druhom použití slabý. Je to dočasný jav a optimálny čas potrebný na nabíjanie sa obnoví po opätovnom nabíjaní batérií 2–3 krát.

Ako predĺžiť životnosť batérií.

- (1) Nabíte batérie skôr ako sú úplne vybité. Ak máte pocit, že výkon náradia slabne, prerušte jeho používanie a batériu náradia znova nabíte. Ak budete náradie aj naďalej používať a vyčerpáte elektrický prúd, batéria sa môže poškodiť a jej životnosť sa tým skráti.
- (2) Vyhybajte sa nabíjaniu pri vysokých teplotách. Nabíjateľná batéria bude horúca ihneď po použití. Ak sa takáto batéria nabíja ihneď po použití, jej vnútorná chemická látka sa poškodí a životnosť batérie sa skráti. Nechajte batériu na chvíľu vychladnúť a až potom ju znova nabíjajte.

UPOZORNENIE

- Keď je batéria nabíjaná a je horúca z dôvodu, že bola dlho vystavená priamemu slnečnému svetlu alebo z dôvodu, že bola práve používaná, kontrolka nabíjania nabíjačky sa na 0,3 sekundy rozsvieti a 0,3 sekundy nebude svietiť (na 0,3 sekundy sa vypne). V takom prípade nechajte batériu najskôr vychladnúť a až potom ju začnite nabíjať.
- Keď kontrolka nabíjania bliká (v 0,2 sekundových intervaloch), skontrolujte, či sa v konektore batérie na nabíjačke nenachádzajú cudzie predmety, a vyberte ich. Ak nenájdete žiadne cudzie predmety, pravdepodobne došlo k poruche batérie alebo nabíjačky. Odnesť ich do autorizovaného servisného strediska.
- Keďže vstavanému mikro počítaču bude približne 3 sekundy trvať zistenie, že batéria nabíjaná pomocou nabíjačky UC18YSL3 je vybraná, počkajte aspoň 3 sekundy, kým batériu znova vložíte a budete pokračovať v nabíjaní. Ak batériu znova vložíte do 3 sekúnd, nemusí sa správne nabíť.

Demontáž pilového listu	20	6
Montáž pilového listu (*2)	21	6
Nabíjanie USB zariadenia z elektrickej zásuvky	22-a	7
Nabíjanie USB zariadenia a batérie z elektrickej zásuvky	22-b	7
Ako nabíjať USB zariadenie	23	7
Po ukončení nabíjania USB zariadenia	24	7
Výber príslušenstva	—	289

(*1) O funkcii výberu režimu

Prevádzkový režim sa zmení po každom stlačení spínača voliča režimu.

Keď je vybraný tichý režim, rozsvieti sa kontrolka tichého režimu.

Tichý režim znižuje maximálny počet otáčok motora za minútu, čo umožňuje efektívne pracovať pri menšom hluku.

Ak sa počas prevádzky v tichom režime zvýši zaťaženie, tento sa automaticky zmení na režim výkonu.

Navyše, ak zaťaženie klesne, zariadenie sa automaticky vráti do tichého režimu.

V režime výkonu sa aktivuje funkcia ochrany, aby sa znížil počet otáčok, keď je jednotka nepretržite zaťažovaná vysokým výkonom.

Režim	Voľnooběžné otáčky
Výkon	4200 min ⁻¹
Tichý	2600 min ⁻¹

POZNÁMKA

- Režim sa zmení len po vložení batérie a jednom vytiahnutí spínača.
- Aktuálny režim sa bude udržiavať aj po zapnutí/vypnutí spínača alebo vybraní/opätovnom vložení batérie.

(*2)

Po použití zahrotenej čepele pilového kotúča sa môže nádoba na prach zohriať na vysokú teplotu. Dávajte pozor pri manipulácii.

VAROVNÉ SIGNÁLY LED SVETLA (Obr. 26)

Tento výrobok zahŕňa funkcie, ktoré sú navrhnuté tak, aby chránili samotné náradie ako aj batériu. Ak sa niektorá z bezpečnostných funkcií počas prevádzky pri stlačení spínača spustí, LED svetlo bude blikáť tak, ako je to uvedené v **tabuľke č. 3**. Ak sa spustí ktorákoľvek z bezpečnostných funkcií, postupujte podľa pokynov uvedených pod nápravnými opatreniami.

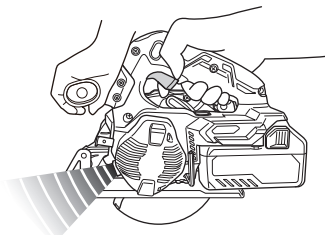

Obr. 26

MONTÁŽ A OBSLUHA

Činnosť	Obrázok	Strana
Nastavenie reznej hĺbky	9	3
Línia rezu	10	3
Prevádzka spínača	11	4
O funkcii výberu režimu (*1)	12	4
Indikátor zostávajúcej kapacity batérie	13	4
Používanie LED kontrolky	14	4
Pripevnenie vodička (predáva sa samostatne)	15	4
Vyberanie a vkladanie batérie	16	5
Nabíjanie	17	5
Držanie zariadenia	18	5
Spojenie s vysávačom (predáva sa samostatne)	19	5

Tabuľka 3

Ochranná funkcia	Ochrana pred prehriatím	Ochrana proti preťaženiu
Stav zariadenia	Motor sa počas činnosti zastavil	Motor sa počas činnosti zastavil
Stav osvetlenia LED indikátorov	0,5 sekundy 	0,1 sekundy
Stav osvetlenia indikátora displeja	Režim napájania: Indikátor nesvieti Tichý režim: Indikátor svieti	Režim napájania: Indikátor nesvieti Tichý režim: Indikátor svieti
Príčina	Motor má vysokú teplotu	Motor je preťažený
Protopatrenie	Nechajte zariadenie úplne vychladnúť. LED indikátor by mal prestať blikať približne 10 sekundy po uvoľnení spínača.	Odstráňte príčinu preťaženia. LED indikátor by mal prestať blikať približne 10 sekundy po uvoľnení spínača.

ODSTRAŇOVANIE PILÍN (Obr. 25)

VAROVANIE

Pred odstraňovaním pilín skontrolujte, či je nástroj vypnutý a či je batéria vybitá.

POZNÁMKA

- Ihneď po rezaní oceľových materiálov môžu byť piliny a nádoba na prach horúce. Nedotýkajte sa ich priamo.
- Pri odstraňovaní pilín nedovoľte, aby sa piliny dostali do motorovej časti telesa nástroja alebo držáka batérie.
- Pred výmenou materiálu na rezanie odstráňte piliny, ktoré sú v nádobe na prach.

UPOZORNENIE

- Piliny, ktoré sa nachádzajú v nádobe na prach, vyprázdňte skôr, ako sa nahromadia nad značkami.
 - Nedodržanie tohto pokynu zníži účinnosť zachytávania prachu. Teplo z pilín môže navyše zdeformovať nádobu na prach.
- (1) Stlačte háčik na spodnej strane protiprachového krytu, otvorte protiprachový kryt a odstráňte piliny, ktoré sa nachádzajú v nádobe na prach.
 - (2) Zatvorte protiprachový kryt a upevnite háčik.

ÚDRŽBA A KONTROLA

1. Kontrola pilového kotúča

Keďže otupenie nástroja zníži výkonnosť a spôsobuje poruchu motora, pilové kotúče naostríte alebo vymeníte ihneď, ako si všimnete opotrebovanie.

2. Kontrola montážnych skrutiek

Všetky montážne skrutky pravidelne kontrolujte a uistite sa, že sú riadne dotiahnuté. Ak je ktorákoľvek skrutka uvoľnená, okamžite ju dotiahnite. Nedodržanie tohto pokynu môže viesť k vážnemu nebezpečenstvu.

3. Údržba motorovej jednotky

Vinutie motora je dôležitou súčasťou tohto nástroja. Chráňte pred poškodením a dávajte pozor, aby nedošlo ku kontaktu s čistiacim olejom alebo vodou. Prach alebo hromadenie častíc v motore môže viesť k poškodeniu.

4. Kontrola a údržba dolného krytu

Vždy skontrolujte, či sa dolný kryt pohybuje hladko. V prípade poruchy okamžite opravte dolný kryt.

5. Kontrola svoriek (nástroj a batéria)

Skontrolujte, či sa na svorkách nenazbierali kovové piliny a prach. Príležitostne kontrolujte pred, počas a po prevádzke.

UPOZORNENIE

Odstráňte všetky kovové piliny alebo prach, ktoré sa mohli nazbierať na svorkách. Nedodržanie tohto pokynu môže viesť k poruche.

6. Čistenie vonkajšku

Ak sa elektrické náradie znečistí, utrite ho mäkkou, suchou tkaninou alebo tkaninou navlhčenou v mydlovej vode. Nepoužívajte chlórové rozpúšťadlá, benzín ani riedidlá na farby, pretože rozpúšťajú plasty.

7. Skladovanie

Elektrické náradie a batériu skladujte na miestach s teplotou do 40°C a mimo dosahu detí.

POZNÁMKA

Skladovanie lítiovo-iónových batérií

Pred skladovaním lítiovo-iónových batérií sa presvedčite, že sú úplne nabité.

Dlhodobé skladovanie (3 mesiace alebo viac) batérií s nízkou úrovnou nabitia môže viesť k zhoršeniu výkonu, viditeľnému skráteniu času používania batérií alebo k stavu, že sa batérie rýchlo vybijú.

Viditeľne skrátený čas používania batérií však možno predĺžiť pomocou dvoch až piatich cyklov nabitia a používania batérií až do ich vybitia.

Ak sa čas používania batérie extrémne skráti napriek opakovanému nabíjaniu a používaniu, považujte batérie za úplne vybité a zakúpte nové batérie.

UPOZORNENIE

V rámci prevádzkovania alebo údržby elektrického náradia je nutné dodržiavať bezpečnostné nariadenia a normy platné v patričnej krajine.

Dôležité upozornenie ohľadne batérií pre elektrické akumulátorové náradie značky HiKOKI

Vždy používajte jednu nami navrhnutú originálnu batériu. Ak budete používať batérie, ktoré sú iné, ako batérie navrhnuté našou spoločnosťou, alebo ak dôjde k rozobratiu alebo úprave batérie (ako je rozobratie a výmena článkov alebo iných interných dielov), nemôžeme vám zaručiť bezpečnosť a výkon nášho akumulátorového náradia.

ZÁRUKA

Garantujeme, že elektrické náradie značky HiKOKI vyhovuje zákonným/národným nariadeniam. Táto záruka sa nevzťahuje na poruchy alebo poškodenia, ktoré sú spôsobené nesprávnym používaním, zlým zaobchádzaním alebo štandardným opotrebovaním a odremením. V prípade reklamácie doručte elektrické náradie v nerozobratom stave spolu so ZÁRUKÝM LISTOM, ktorý nájdete na konci tohto návodu na obsluhu, do autorizovaného servisného strediska spoločnosti HiKOKI.

Informácie ohľadne vzduchom prenášaného hluku a vibrácií

Namerané hodnoty boli stanovené podľa normy EN62841 a deklarované podľa ISO 4871.

Nameraná vážená úroveň hladiny akustického výkonu A:
112 dB (A)

Nameraná vážená úroveň hladiny akustického tlaku A:
101 dB (A)

Odchýlka K: 3 dB (A).

Používajte chrániče sluchu.

Výsledné celkové hodnoty pre vibrácie (suma pre trojosový vektor) stanovené podľa EN62841.

Rezanie kovů:

Hodnota vibračných emisií $a_h = 1,9$ m/s²

Odchýlka K = 1,5 m/s²

Deklarirana skupna vrednost treslajev in deklarirana vrednost emisij hrupa sta bili izmerjeni v skladu s standardno testno metodo in se lahko uporabita za primerjavo enega orodja z drugim.

Prav tako se lahko uporabita pri preliminarni oceni izpostavljenosti.

VÝSTRAHA

- Treslaji in emisije hrupa med dejansko uporabo električnega orodja se lahko razlikujejo od deklarirane skupne vrednosti v odvisnosti od načinov uporabe orodja, zlasti vrste obdelovanca; in
- Vyznačte bezpečnostné opatrenia s cieľom chrániť obsluhu, ktoré sa zakladajú na odhade expozície v rámci skutočných podmienok používania (berúc do úvahy všetky súčasti prevádzkového cyklu, ako sú doby vypnutia náradia a doby voľnobehu náradia, ktoré sú doplnkom doby spustenia náradia).

POZNÁMKA

Vzhľadom na pokračujúci program výskumu a vývoja v spoločnosti HiKOKI si vyhradzuje právo zmien tu uvedených technických parametrov bez predchádzajúceho upozornenia.

RIEŠENIE PROBLÉMOV

Pokiaľ náradie nefunguje štandardným spôsobom, použite postupy uvedené v tabuľke nižšie. Pokiaľ nedokážete problém odstrániť, poraďte sa s predajcom alebo s autorizovaným servisným strediskom spoločnosti HiKOKI.

1. Elektrické náradie

Príznak	Možná príčina	Náprava
Náradie nefunguje	Žiadna zvyšná kapacita batérie	Nabite batériu.
	Batéria nie je úplne nainštalovaná.	Batériu zatlačajte, až kým nezačujete kliknutie.
Náradie sa náhle zastavilo	Motor je preťažený	Vyriešte problém, ktorý spôsobuje preťaženie.
	V prevádzke je ochrana proti preťaženiu.	
	Batéria je prehriata.	Nechajte batériu vychladnúť.
Zrazu sa zastavilo	Motor bol nepretržite preťažený.	Pozrite si časť „VÝSTRAŽNÉ SIGNÁLY LED INDIKÁTOROV“.
Rýchlosť otáčok motora počas činnosti klesla	Motor bol nepretržite preťažený.	Pozrite si časť „VÝSTRAŽNÉ SIGNÁLY LED INDIKÁTOROV“.
Náradie nereže dobre	Pílťový kotúč je opotrebovaný alebo mu chýbajú zuby.	Vymeňte ho za nový pílťový kotúč.
	Uvoľnená skrutka.	Skrutku pevne utiahnite.
	Pílťový kotúč je nainštalovaný opačne.	Namontujte pílťový kotúč v správnom smere.
Spínač nie je možné stlačiť	Zámka spínača nie je dostatočne stlačená.	Úplne zatlačte zámku spínača.
Nedostatočné vypúšťanie pilín	V kryte píly sa nahromadili piliny.	Odstráňte piliny, ktoré sa nahromadili v kryte píly.
Batéria sa nedá nainštalovať	Pokúšate sa nainštalovať inú batériu, ako je určená pre nástroj.	Nainštalujte prosím multivoltovú batériu.

2. Nabijačka

Príznak	Možná príčina	Náprava
Indikátor nabíjania rýchlo bliká fialovou farbou a nabíjanie akumulátora sa nezačalo.	Batéria nie je úplne zasunutá.	Batériu vložte pevne.
	Na koncovke batérie alebo v mieste jej pripojenia sa nachádza cudzí predmet.	Odstraňte cudzí predmet.
Bliká červená kontrolka nabíjania a nabíjanie batérie sa nezačalo.	Batéria nie je úplne zasunutá.	Batériu vložte pevne.
	Batéria je prehriata.	Ak sa nechá tak, po znížení teploty batérie sa automaticky začne nabíjať, čo však môže znížiť životnosť batérie. Pred nabíjaním sa odporúča nechať batériu vychladnúť na dostatočne vetranom mieste, mimo priameho slnečného žiarenia.
Doba používania batérie je krátka aj napriek tomu, že je batéria plne nabitá.	Životnosť batérie je vyčerpaná.	Batériu vymeňte za novú.
Batéria sa dlho nabíja.	Teplota batérie, nabíjačky alebo okolitého prostredia je veľmi nízka.	Batériu nabíjajte vo vnútri alebo v inom teplejšom prostredí.
	Ak sa otvory na nabíjačke zakryjú, spôsobí to prehriatie vnútorných komponentov.	Dbajte na to, aby nedošlo k zakrytiu otvorov.
	Ventilátor chladenia nefunguje.	Kontaktujte autorizované servisné stredisko spoločnosti HiKOKI kvôli oprave.
Kontrolka USB napájania sa vypla a USB zariadenie sa nenabíja.	Kapacita batérie sa znížila.	Vymeňte batériu za takú, ktorá zvýšnú kapacitu má.
		Pripojte zástrčku napájania z nabíjačky do elektrickej zásuvky.
Kontrolka USB napájania sa nevyplne ani po ukončení nabíjania USB zariadenia.	Kontrolka USB napájania sa rozsvieti nazeleno, čo znamená, že nabíjanie cez USB je možné.	Nejde o poruchu.
Nie je možné sledovať stav nabíjania USB zariadenia, alebo či sa nabíjanie ukončilo.	Ani po ukončení nabíjania sa kontrolka USB napájania nevyplne.	Skontrolujte USB zariadenie ktoré sa nabíja, aby ste potvrdili stav nabíjania.
Nabíjanie USB zariadenia sa pozastaví.	Nabíjačka bola zapojená do elektrickej zásuvky, kým USB zariadenie sa nabíjalo za pomoci batérie ako zdroja napájania.	Nejde o poruchu. Nabíjačka pozastaví nabíjanie USB približne na 5 sekúnd, kedy prebieha rozlišovanie medzi zdrojmi napájania.
	Batéria bola zapojená do nabíjačky, kým USB zariadenie sa nabíjalo za pomoci elektrickej zásuvky ako zdroja napájania.	
Nabíjanie USB zariadenia sa pozastaví, ak sa batéria a USB zariadenie nabíjajú naraz.	Batéria je plne nabitá.	Nejde o poruchu. Nabíjačka pozastaví nabíjanie USB približne na 5 sekúnd, pokiaľ skontroluje, či sa nabíjanie batérie úspešne dokončilo.
Nabíjanie USB zariadenia sa nespustí, ak sa batéria a USB zariadenie nabíjajú naraz.	Zvyšná kapacita batérie je veľmi nízka.	Nejde o poruchu. Ak kapacita batérie dosiahne určitú úroveň, USB nabíjanie začne automaticky.

ОБЩИ МЕРКИ ЗА БЕЗОПАСНОСТ ПРИ ИЗПОЛЗВАНЕ НА ЕЛЕКТРИЧЕСКИ ИНСТРУМЕНТИ

⚠ ПРЕДУПРЕЖДЕНИЕ

Прочетете всички предупреждения за безопасност, инструкции, илюстрации и спецификации, предоставени с този електрически инструмент.

Неспазването на всички инструкции може да доведе до електрически удар, пожар и/или сериозни наранявания.

Запазете и съхранявайте инструкциите за последващи справки и приложение.

Терминът „електрически инструменти“, използван в предупрежденията за безопасност, се отнася до електрически инструменти, захранвани (с кабел) от мрежата, или такива с батерии (безжични).

1) Безопасност на работното място

a) Поддържайте работното място подредено и добре осветено.

Неподредени или не добре осветени работни места са предпоставка за инциденти.

b) Не използвайте електрически инструмент във взривоопасна среда, при наличие на запалими течности, газ или прах.

Електрическите инструменти произвеждат искри, които могат да доведат до възпламеняване.

c) Не позволявайте достъп на странични лица и деца при работа с електрически инструменти.

Невнимание по време на работа може да доведе до загуба на контрол върху процеса.

2) Електрическа безопасност

a) Щепселите на електрическите инструменти трябва да отговарят на типа на контактите.

Никога не правете канвито и да било промени по щепселите. Не използвайте преходни щепсели за включване на заземени електрически инструменти.

Щепсели, по които не са правени модификации и съответстват на контактите намаляват риска от електрически удар.

b) При работа с електрически инструменти избягвайте контакт на тялото със заземени повърхности като тръби, радиатори и хладилници.

Съществува повишен риск от електрически удар, ако тялото Ви стане част от заземителния контур.

c) Не излагайте електрическите инструменти на влиянието на влага или дъжд.

Попадането на влага в електрическите инструменти повишава риска от електрически удар.

d) Не нарушавайте целостта на кабелите. Никога не изключвайте електрическите уреди, като издърпвате от кабела.

Пазете кабелите от източници на топлина, от смазочни материали, остри ръбове и подвижни компоненти.

Наранени или преплетени кабели повишават риска от електрически удар.

e) Когато използвате електрически уред на открито, използвайте удължител, подходящ за външни условия на работа.

Използвайте кабел, подходящ за външни условия, който намалява риска от електрически удар.

f) Ако е наложително използването на електрически инструмент във влажни условия, използвайте уреди с диференциална защита (RCD) срещу утечка.
Използването на диференциална защита намалява риска от електрически удар.

3) Лична безопасност

a) Бъдете бдителни, внимавайте в действията си и използвайте разумно електрическите инструменти.

Не използвайте електрически инструмент, когато сте изморени, или под влиянието на лекарствени средства, алкохол или опиати.

Всяко невнимание при работа с електрически инструменти може да доведе до сериозни наранявания.

b) Използвайте лични предпазни средства. Винаги носете защитни очила или маска.

Защитните средства, като прахозащитна маска, защитни обувки с устойчива на плъзгане подметка, каска, или антифони, използвани според условията на работа, ще намалят опасността от нараняване.

c) Предотвратяване на случайно включване.

Уверете се, че бутонът за старт на уреда е в изключено положение, преди да свържете електрическия инструмент към източник на захранване и/или батерия, нанто и преди да го вземете или пренасяте.

Пренасянето на инструменти с пръст на старт бутон, или на превключателя на захранването, носи опасност от инциденти.

d) Отстранете всички работни приставки, преди да включите уреда към захранването.

Гаечен ключ или инструмент, забравен в ротационни компоненти на електрическия инструмент, може да доведе до нараняване.

e) Не се пресягайте. През цялото време трябва да имате стабилна опора и да поддържате баланс на тялото.

Това осигурява по-добър контрол върху електрическите инструменти при неочаквани ситуации.

f) Носете подходящо облекло. Не носете пренасено широки дрехи или бижута. Дръжте косата и дрехите си далеч от движещите се части.

Широките дрехи, бижута и дълга коса могат да бъдат захванати от подвижните компоненти.

g) Ако са осигурени устройства за присъединяване към прахоуловителни инсталации, уверете се, че са правилно присъединени.

Използването на прахоуловители и циклонни може да намали свързаните със замърсяването рискове.

h) Не позволявайте опитността ви, придобита от честото използване на инструменти, да ви създаде самочувствие, заради което да игнорирате принципите на безопасност при работа с инструменти.

Невнимателно действие може да доведе до тежки наранявания в рамките на части от секундата.

4) Експлоатация и поддръжка на електрически инструменти

a) Не насилвайте електрическите инструменти. Използвайте подходящ електрически инструмент за съответните цели.

Подходящият електрически инструмент осигурява безопасното и по-добро извършване на работните дейности при предвидените номинални параметри.

- b) Не използвайте електрическия инструмент, ако не може да бъде включен или изключен от съответния старт бутон или превключвател. *Всеки електрически инструмент, който не може да се контролира от превключвателя, е опасен и подлежи на ремонт.*
 - c) Изключете щепсела на инструмента от източника на захранване и/или извадете батерийния пакет от инструмента, ако той позволява сваляне, преди да извършвате настройки, при смяна на приставки или при съхранение. *Тези предпазни мерки намаляват риска от случайно и нежелано включване на електрическия инструмент.*
 - d) Съхранявайте неизползваните електрически инструменти далеч от достъп на деца и не позволявайте на лица, непознати с начина на работа с инструментите и тези инструкции, да работят с тях. *Електрическите инструменти представляват опасност в ръцете на неопитни лица.*
 - e) Поддържайте електроинструментите и аксесоарите. Проверявайте центровната и закрепването на подвижните части, проверявайте за повредени части, които могат да се отразят на работата на електрическите инструменти. *Ако установите повреди, отстранете ги преди да използвате електрическите инструменти. Много злополуки се дължат на лоша поддръжка на електрическите инструменти.*
 - f) Поддържайте режещите инструменти заточени и чисти. *Правилно поддържаните режещи инструменти, с наточени режещи елементи, се управляват и контролират по-лесно.*
 - g) Използвайте електрически инструменти, приставки и аксесоари, и т.н., съгласно тези инструкции, като вземете предвид работните условия и вида работи, които ще се извършват. *Използване на електрическите инструменти за работи, различни от тези, за които са предвидени, може да доведе до повишен риск и опасни ситуации.*
 - h) Пазете ръкохватките и повърхностите за захващане сухи, чисти, без масло и грес. *Хлъзгавите ръкохватки и повърхности за захващане не позволяват безопасната работа и управление на инструмента в неочаквани ситуации.*
- 5) Експлоатация и поддръжка на електрически инструменти захранвани от батерии
- a) Зареждайте уредите само със зарядните устройства, посочени от производителя. *Зарядно устройство, подходящо за един тип батерии, може да създаде риск от пожар при използване за друг тип батерии.*
 - b) Използвайте електрическите инструменти само с определения за тях тип батерии. *Използването на друг тип батерии създава риск от нараняване и пожар.*
 - c) Когато не използвате батериите, те трябва да се съхраняват далеч от други метални предмети като кламери, монети, ключове, гвоздеи, винтове или други малки метални предмети, които могат да осъществят контакт между клемите им.

Контакт между клемите на батериите може да доведе от искри или пожар.

- d) При неподходящи условия на съхранение, батериите могат да изтенат; избягвайте контакт. Ако случайно влезете в контакт с електrolитната течност, изплакнете обилно с вода. Ако попадне електrolит в очите, изплакнете обилно и потърсете медицинска помощ. *Електrolитът на батериите може да причини възпаление или изгаряния.*
 - e) Не използвайте батерия или инструмент, които са повредени или модифицирани. *Повредените или модифицирани батерии могат да имат непредвидимо поведение, което да доведе до пожар, експлозия или риск от нараняване.*
 - f) Не излагайте батерията или инструмента на огън или на прекалено висока температура. *Излагането на огън или на температура над 130°С може да предизвика експлозия.*
 - g) Следвайте всички инструкции за зареждане и не зареждайте батерията или инструмента извън температурния диапазон, указан в инструкциите. *Неправилното зареждане или зареждане при температури извън определения диапазон може да повреди батерията и да увеличи риска от пожар.*
- 6) Обслужване
- a) Обслужването на електрическите инструменти трябва да се извършва само от квалифицирани сервизни работници, при използване на оригинални резервни части. *Това ще гарантира безопасността при работа с електрическите инструменти.*
 - b) Никога не обслужвайте повредени батерии. *Обслужването на батериите трябва да се извършва само от производителите или от оторизираните доставчици на услуги.*

ВНИМАНИЕ

Не допускате в зоната на работа деца и възрастни хора.

Когато не използвате електрическите инструменти, съхранявайте ги далеч от достъп на деца и възрастни хора.

ПРЕДУПРЕЖДЕНИЯ ЗА БЕЗОПАСНОСТ ЗА АКУМУЛАТОРНА РЕЗАЧКА ЗА РЯЗАНЕ НА МЕТАЛ

Процедури за рязане

- a) **▲ ОПАСНОСТ:** Пазете ръцете си от зоната на рязане и острието. *Ако държите циркуляра с две ръце ще избегнете порязване.*
- b) Не се пресягайте под детайла, предмет на рязане с циркуляра. *Предпазителят на циркуляра не може да Ви защити от острието под детайла.*
- c) Регулирайте дълбочината на рязане до тази на работния детайл. *Под детайла трябва да се подава и вижда не повече от половин режеш зъб на циркуляра.*
- d) Никога не дръжте детайла в ръцете си или срещу крака си, докато режете. Укрепете детайла върху устойчива платформа.

Български

Укрепването на детайла е особено важно за минимизиране на наранявания по открити части от тялото, работния диск и предотвратяване на загуба на контрол.

- e) **Когато има вероятност рещещият диск да влезе в контакт със скрити проводници, дръжте инструмента само за изолираните ръкохватки.** Контакт с проводник под напрежение ще доведе до провеждане на напрежението и върху металните части на електрическия инструмент и до електрически удар за оператора
- f) **При надлъжни разрези, използвайте водач или прав ъгъл.** Това подобрява точността и намалява вероятността от деформиране на диска.
- g) **Винаги използвайте дискове с подходящ размер и форма (ромбовиден или кръгъл) на отвора за работния шпиндел.** Дискове, които не отговарят на монтажните отвори на циркуляра, ще работят ексцентрично, което води до загуба на управление.
- h) **Никога не използвайте повредени или неподходящи дискове, шайби или болтове.** Шайбите и болтовете на диска са специално проектирани за Вашия циркуляр, за максимална ефективност и безопасност при работа.

Предупреждения и причини за „биене“ и откат.

- Откатът е внезапна реакция на прищипан, заклещен или неподравнен диск, което води до неконтролирано излизане на диска от работния детайл по посока на оператора;
- Когато острието е заклещено или заседнало в срезния канал на дървото, то спира да се върти, а реакцията на мотора е да завърти уреда бързо назад към оператора;
- Ако дискът се окриви или разцентрова по време на рязане, задният зъб може да се забие в дървесината и да накара диска да излезе от срезния канал, или да отскочи към оператора.

Откатът е резултат от неправилно използване на циркуляра и/или неправилна процедура на рязане и може да се избегне при спазване на инструкциите, предоставени по-долу.

- a) **Дръжте здраво резачката, като ръцете Ви трябва да бъдат в позиция, в която могат да противодействат на откат или „биене“.** Позиционирайте тялото си така, че да бъде от която и да е страна на диска, но не и в права линия с диска. Откатът може да накара циркуляра да отскочи назад, но тези сили могат да се управляват от оператора, ако бъдат взети предпазни мерки.
- b) **Когато дискът заклини, или при прекъсване на рязането по навкато и да било причина, освободете спусъка и дръжте циркуляра неподвижно в детайла, който рещете, докато дискът спре напълно.** Никога не опитвайте да отстраните циркуляра от работния детайл, или да го издърпате назад докато дискът се върти, тъй като може да се получи откат. Проверете причината и вземете мерки за да елиминирате причината за заклиняване на диска.
- c) **Когато възобновите отново работа с циркуляра върху работния детайл, центрирайте диска в срезния канал така, че зъбът да не запира в материала.** Ако острието на циркуляра се заклещи, то може да излезе или да даде откат от детайла при възобновяване на работа.

- d) **Придържайте плоскостите с големи размери за да избегнете риска от заклиняване на диска и получаването на откат.** Големите плоскости обикновено провисват в краищата под собствената си тежест. Трябва да се поставят опори под плоскостите от двете страни, в близост до линията на срязване на плоскостта.
- e) **Не използвайте тъпи или повредени дискове.** Незаточените или неправилно поставени дискове могат да направят тесен прорез, като повишават триенето, а дискът ще заклинива и дава откат.
- f) **Преди да започнете да рещете се уверете, че лостът за дълбочина е застопорен.** Ако настройките се променят по време на рязане, това може да доведе до заклиняване и откат на диска.
- g) **Бъдете особено внимателни при рязане в съществуващи стени или други зони.** Видимият ръб на диска може да прореже обекти, които да причинят откат.

Функция на долния предпазител

- a) **Преди употреба, проверете дали долният предпазител е затворен изцяло. Не използвайте циркуляра, ако долният предпазител не се движи свободно и не се затваря веднага. Никога не застопорявайте и не привързвайте долния предпазител в отворено положение.** Ако циркулярът бъде случайно изпуснат, долният предпазител може да се огъне. Повдигнете долния предпазител със съгъваемата дръжка и се уверете, че се движи свободно и не опира о диска или друга част, под всички ъгли и дълбочини на рязане.
- b) **Проверете работата на пружината на долния предпазител. Ако предпазителят и пружината не работят добре, трябва да бъдат ремонтирани преди употреба на циркуляра.** Долният предпазител може да работи по-трудно поради повредени части, натрупване на фини отлагания или стружки.
- c) **Долният предпазител може да бъде ръчно прибран само за специални видове рязане, като „врязване“ и „сложно изрязване“.** Повдигнете долния предпазител, като свиете ръкохватката, а щом дискът навлезе в материала, долният предпазител трябва да бъде пуснат. За всички други видове рязане, долният предпазител трябва да работи автоматично.
- d) **Винаги се уверявайте, че долният предпазител покрива острието на диска преди да поставите циркуляра на работната маса или на земята.** Незащитеното острие на диска може да стане причина за придвижване на циркуляра назад, като прорезе всички предмети по пътя си. Винаги имайте предвид необходимото допълнително време за пълното спиране на диска след натискане на бутона за изключване.

ДОПЪЛНИТЕЛНИ МЕРКИ ЗА БЕЗОПАСНОСТ

1. Не допускайте проникването на чужди тела в отвора на връзката за батериите.
2. Никога не разглобявайте презареждащите се акумулаторни батерии и зарядното.
3. Никога не давайте на късо акумулаторните батерии. Късо съединение може да причини пренапрежение и прегряване. Това може да доведе до повреда или изгаряне на батерията.
4. Отработените батерии не трябва да се изгарят. Това може да доведе до експлозия.

5. При продължителна работа инструментът може да прегрее и съответно да се стигне до повреда на двигателя и превключвателя. Оставете го, без да го използвате за около 15 минути.
6. Не поставяйте предмети върху отворите за охлаждане на зарядното устройство. Вкарването на метални или запалими предмети във вентилационните слотове е доведе до опасност от електрически удар или ще повредят зарядното устройство.
7. Използването на изтощена батерия ще повреди зарядното устройство.
8. Върнете батериите в магазина, от който са били закупени, веднага след като цикъла на живот на презаредените батерии стане прекалено къс за да се използват. Отработените батерии не трябва да се изхвърлят.
9. Носете тапи за уши, за да предпазите ушите си по време на работа.
10. Използвайте само режещ диск с диаметър, указан на машината.
11. Не използвайте каквито и да било абразивни дискове.
12. Не използвайте деформирани или напукани дискове.
13. Не използвайте дискове, изработени от инструментална стомана.
14. Не използвайте дискове, които не отговарят на спецификациите, дадени в тези инструкции.
15. Не спирайте дисковете чрез упражняване на страничен натиск върху тях.
16. Винаги поддържайте дисковете заточени.
17. Уверете се, че долният предпазител се движи безпрепятствено и свободно.
18. Никога не използвайте циркуляра с фиксиран в отворено положение долен предпазител.
19. Уверете се, че прибиращият механизъм на системата на предпазителя работи добре.
20. Никога не използвайте циркуляра при насочено острие на диска нагоре или настрани.
21. Уверете се, че материалът, който ще режете, не съдържа чужди тела, като гвоздеи.
22. Диаметърът на режещите дискове трябва да бъде 150 мм.
23. Преди регулиране, обслужване или поддръжка извадете батерията.
24. Внимавайте за откат при спиране.
Този циркулярен трион има електрическа спирачка, която се задейства при отпускане на превключвателя. При задействането на спирачката се получава лек откат, затова дръжте уреда здраво.
25. Уверете се, че източникът на напрежение, който ще използвате, отговаря на изискванията по спецификация, посочени върху инвентарната табелка.
26. Уверете се, че превключвателят е в изключено положение. Ако сложите батерията в инструмента, докато превключвателят е във включено положение, той незабавно ще започне да работи, което може да причини сериозен инцидент.
27. Избягвайте да режете в положение, при което основата е над обработвания материал.
Когато дискът заклини, или при прекъсване на рязането по каквато и да било причина, освободете спусъка и дръжте циркуляра неподвижно в детайла, докато дискът спре напълно. Никога не опитвайте да отстраните циркуляра от работния детайл или да го дръпнете назад, докато дискът се върти, тъй като може да се получи ОТКАТ. Проверете причината и вземете мерки за да елиминирате причината за заклиняване на диска.
28. Осигурете големите плоскости, за да сведете до минимум риска от заклиняване на диска и ОТКАТ. Големите плоскости обикновено провисват под собствената си тежест (**Фиг. 3**). Трябва да се поставят опори от двете страни на плоскостта - в близост до линията на срязване и в близост до края на плоскостта, както е показано на **Фиг. 2**.
За да сведете до минимум риска от заклиняване на диска и откат. Когато рязането налага циркулярът да лежи върху работния детайл, той трябва да легне върху големата част и да се отреже малката.
29. Бъдете изключително внимателни, когато правите правоъгълни отвори в стени или други „слепи“ участъци. Режещата част на диска може да среже обекти, които да причинят ОТКАТ.
НИКОГА не слагайте ръката или пръстите си зад циркуляра (**Фиг. 4**). Ако се получи откат, циркулярът може да отскочи назад над ръката ви и да причини тежка травма.
30. **ПРЕДУПРЕЖДЕНИЕ:** Важно е да осигурите надеждно материала и да държите здраво циркуляра, за да не изгубите контрол и да се нараните. **Фиг. 5** показва обичайния начин на придържане на циркуляра.
31. В по-широката си част основата на циркуляра трябва да бъде върху добре осигурената част на материала, а не върху частта, която ще падне при отрязването. Например: **Фиг. 6** показва ПРАВИЛНИЯ начин да се отреже краят на плоскостта, а **Фиг. 7** показва ГРЕШНИЯ начин. Застопорете обработвания детайл със стегли, ако е къс или малък.
НЕ СЕ ОПИТВАЙТЕ ДА ДЪРЖИТЕ КЪСИ ДЕТАЙЛИ С РЪКА!
32. Никога не се опитвайте да режете с циркулярния трион сложен на обратно в менгеме. Това е изключително опасно и може да доведе до сериозни инциденти (**Фиг. 8**).
33. Оставянето на лоста разхлабен, ще създаде много опасна ситуация. Винаги го затягайте добре (**Фиг. 9**).
34. Преди операции по рязане, уверете се, какъв е материалът, който ще обработвате. Ако материалът, който ще обработвате, се очаква да генерира вреден / токсичен прах, уверете се, че торбичката на съответната почистваща система е свързана здраво към изхода за прахови частици.
Освен това, носете маска, ако е налична.
 - Преди да започнете да режете, уверете се, че дискът е постигнал пълната си скорост на ротация.
 - Ако дискът спре, или започне да издава нетипичен шум при работа, веднага натиснете бутона ИЗКЛ.
 - Използване на циркуляра с диск насочен нагоре или настрани е особено опасно. Да се избягват такива нетипични начини на използване.
 - При рязане на каквито и да било материали, винаги носете предпазни очила.
 - Когато приключите с работата, извадете акумулатора.
35. След като поставите режещия диск, уверете се, че блокиращият лост е здраво затегнат и в указаната позиция.
36. Не излагайте директно окото Ви на светлина, като гледате в нея.
Окото ще Ви заболи, ако непрекъснато е изложено на светлина.
37. Не използвайте продукта, ако уредът или клемите на батерията (за монтаж на батерията) са деформирани.
Поставянето на батерията може да причини късо съединение, което може да доведе до поява на дим или запалване.

Български

38. Поддържайте клемите на инструмента (за монтаж на батерията) чисти от пръст и прах.
 - Преди работа се уверете, че в зоната на клемите няма натрупани прах и стружки.
 - По време на работа се опитвайте да избегнете попадането на стружки или прах върху батерията.
 - При прекратяване на работа или след употреба не оставяйте инструмента на място, където може да бъде изложен на прах и стружки. Неспазването на това може да причини късо съединение, което може да доведе до поява на дим или запалване.
39. Винаги дръжте инструмента здраво с двете ръце върху дръжките. (Фиг. 18)
40. Винаги използвайте инструмента и батерията при температури между -5°C и 40°C .
41. Използвайте режещ диск, който подхожда на всеки различен материал за рязане.
42. Използвайте режещ диск с посочени обороти, равни или по-високи от скоростта на въртене, показана на инструмента.
6. Не използвайте батерията за цели, различни от предназначението ѝ.
7. Ако батерията не може да се зареди напълно, дори след като изтече препоръчвания период от време, незабавно прекратете последващи опити за зареждане.
8. Не излагайте батерията на високи температури или налягане, не поставяйте в микровълнова фурна, сушилна или контейнери под високо налягане.
9. При установяване на теч или неприятна миризма от батерията, не излагайте на въздействието на силна топлина или открити пламъци.
10. Не използвайте батерията в мета, където се генерира силно статично електричество.
11. Ако батерията тече, има неприятна миризма, загрява или се обезцвети и деформира, или ако се появят необичайни признаци при употреба, презареждане и съхранение, незабавно я отстранете от оборудването или зарядното и не я използвайте.
12. Не поталяйте батерията и не позволявайте навлизането на течности в нея. Проникването на проводими течности като например вода, може да доведе до повреда и да причини пожар или експлозия. Съхранявайте батерията на хладно и сухо място, далеч от горими и леснозапалими материали. Избягвайте атмосфери с корозивни газове.

ГРИЖА ЗА ЛИТИЕВО-ЙОННАТА БАТЕРИЯ

За да удължите живота на литиево-йонната батерия, тя има защитна функция за прекъсване на подаването на заряд.

В случаите 1 до 3, описани по-долу, когато използвате това изделие, дори при натискане на спусъка, моторът може да спре. Това не е в следствие на повреда, а на защитна функция.

1. Когато разрядът на батерията намалее значително, моторът спира.
В такъв случай, заредете батерията незабавно.
2. Ако инструментът е бил претоварен, моторът може да спре. В този случай, освободете спусъка и отстранете причината за претоварване. След това може да използвате уреда отново.
3. Ако батерията е прегряла при претоварване, тя може да откаже да работи.
В този случай, спрете използването ѝ, и я оставете да се охлади. След това може да използвате уреда отново.

Освен това, моля, спазвайте следните предупреждения.

ПРЕДУПРЕЖДЕНИЕ

За да предотвратите разреждане на батерията, загряване, поява на дим, запалване и експлозия, уверете се, че спазвате указанията за безопасност.

1. Уверете се, че по батерията не се натрупват прах и стружки.
- Уверете се, че по батерията не се натрупват прах и стружки по време на работа.
- Уверете се, че прах и стружки не се натрупват върху батерията по време на работа.
- Не съхранявайте неизползваните батерии в места, където са изложени на въздействието на прах и стружки.
- При съхранение на батерия, отстранете евентуално натрупани стружки и прах, като не трябва да се съхранява заедно с метални предмети (болтове, гвоздеи и др.).
2. Пазете батерията от пробиване с остри предмети като гвоздеи, от удар с чук, настъпване, или от силен физически удар.
3. Не използвайте видимо повредена или деформирана батерия.
4. Не използвайте батерията с обратен поляритет.
5. Не свързвайте батерията директно към електрически източници, или към куплунга на запалката в лека кола.

ВНИМАНИЕ

1. Ако електролит от батерията попадне в очите, не ги търкайте, а изплакнете обилно с чиста, напр. чешмяна, вода и потърсете незабавно лекарска помощ.
Ако не се вземат мерки, електролитът може да причини очни проблеми.
2. Ако електролит от батерията попадне върху кожата или дрехите, незабавно измийте с чиста, напр. чешмяна, вода.
Възможно е електролитът да причини кожно възпаление.
3. Ако при първото използване на батерията забележите ръжда, неприятен мирис, прегряване, обезцветяване, деформиране и/или други нередности, не я използвайте и я върнете на доставчика или търговеца, от който сте я закупили.

ПРЕДУПРЕЖДЕНИЕ

Ако чуждо тяло, което е проводник, попадне върху клемите на литиево-йонната батерия, тя може да даде на късо и да причини пожар. Когато съхранявате литиево-йонната батерия спазвайте следните правила за безопасност.

- В кутията за съхраняване не поставяйте проводящи предмети като гвоздеи, парчета проводници и медна тел.
- За да предотвратите късо съединение, след вкарване на батерията в електрическия инструмент поставяйте капака ѝ така, че вентилаторът да не се вижда.

ОТНОСНО ТРАНСПОРТА НА ЛИТИЕВО-ЙОННА БАТЕРИЯ

При транспортиране на литиево-йонна батерия, моля спазвайте следните предпазни мерки.

ПРЕДУПРЕЖДЕНИЕ

Уведомете транспортната компания, че пратката съдържа литиево-йонна батерия, информирайте компанията за нейната изходна мощност и спазвайте инструкциите на транспортната компания, когато уреждате транспорта.

- Литиево-йонните батерии, които надвишават изходна мощност от 100 Wh, се считат за транспортна категория Опасни стоки и изискват прилагането на специални процедури.
- За транспортиране в чужбина трябва да спазите международните закони и правила и разпоредби на страната, до която се транспортират.
- Ако BSL36B18 е монтиран в електроинструмента, мощността ще надвиши 100 Wh и уредът ще бъде класифициран като опасен товар съгласно класификацията на товарите.

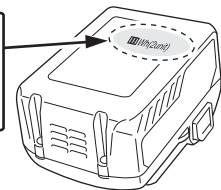
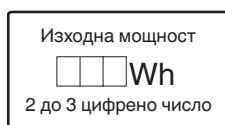

ПРЕДПАЗНИ МЕРКИ ЗА СВЪРЗВАНЕ НА USB УСТРОЙСТВО (САМО СЪС ЗАРЯДНО УСТРОЙСТВО UC18YSL3)

При възникване на неочакван проблем, данните в USB устройство, свързано към този продукт, могат да бъдат повредени или загубени. Винаги осигурявайте резервно копие на всички данни, съдържащи се в USB устройството, преди използването на този продукт.

Моля, имайте предвид, че нашата компания не носи отговорност за данните, съхранени в USB устройство, които са повредени или загубени, нито за повреда, която може да възникне в него.

ПРЕДУПРЕЖДЕНИЕ

- Преди употреба проверете свързващия USB кабел за дефекти или повреди. Използването на дефектен или повреден USB кабел може да доведе до появата на дим или да причини запалване.
- Когато продуктът не се използва, поставете гумения капак върху USB порта. Натрупването на прах и други отпадъци в USB порта може да доведе до появата на дим или да причини запалване.

ЗАБЕЛЕЖКА

- Възможно е USB зареждането да прекъсва на моменти.
- Извадете USB устройството от зарядното, когато не се зарежда. В противен случай животът на батерията на USB устройството може да се скъси, както и да се стигне до неочаквани инциденти.
- Възможно е да не можете да заредите някои USB устройства, в зависимост от типа устройство.

ИМЕНА НА ЧАСТИТЕ (Фиг. 1–Фиг. 25)

①	Превключвател
②	Заклучване на превключвателя
③	Лост за дълбочината на рязане
④	Капак на скоростите
⑤	Долен капак
⑥	Болт
⑦	Подложна шайба (B)
⑧	Режещ диск
⑨	Направлявайте прореза на основата
⑩	Основа
⑪	Лост за застопоряване
⑫	Закопчалка за крилат болт
⑬	LED лампа
⑭	Батерия
⑮	Шестостенен гаечен ключ
⑯	Ръкохватка
⑰	Водач
⑱	Режимен превключвател
⑲	Индикаторна лампа за безшумен режим
⑳	Превключвател на индикатора за батерията
㉑	Лампа на индикатор за нивото на батерията
㉒	Превключвател за режима на осветление
㉓	Индикаторна лампа за режима на осветление
㉔	Почистващо устройство
㉕	Маркуч
㉖	Накрайник за маркуч
㉗	Отвор за прикрепване на маркуча
㉘	Шарнир
㉙	Подложна шайба (A)
㉚	Капак на триона
㉛	Капак за прах
㉜	Гумена капачка
㉝	Бутон за натискане
㉞	Прахоуловител
㉟	Маркировка на прахоуловителя
㊱	Спомагателна дръжка

СИМВОЛИ

ПРЕДУПРЕЖДЕНИЕ

Използвани са следните символи. Уверете се, че разбирате значението им, преди използване на уреда.

	CD3605DB: Акумулаторна резачка за рязане на метал
	За да намали риска от наранявания, потребителят трябва да прочете ръководството за работа.
	Винаги носете защитни очила или маска.
	Винаги носете антифони.
	Само за страни от ЕС Не изхвърляйте електрически уреди заедно с битовите отпадъци! Във връзка с разпоредбите на Европейска Директива 2012/19/ЕС за електрическите и електронни уреди и нейното приложение съгласно националните законодателства, електрически уреди, които излизат от употреба трябва да се събират отделно и предават в специализирани пунктове за рециклиране.
V	Номинално напрежение
n ₀	Скорост на празен ход
I	Включване
O	Изключване
	Изключете батерията
	Забранено действие
	Режимен превключвател
	Превключвател за режима на осветление
	Винаги ON (изключете след 2 минути)

	Светлина само SW-ON
	Винаги OFF
	Превключвател на индикатор за ниво на батерия

Батерия

	Свети; Остават над 75% от заряда на батерията.
	Свети; От заряда на батерията остават 50%–75%.
	Свети; От заряда на батерията остават 25%–50%.
	Свети; От заряда на батерията остават по-малко от 25%.
	Мига; Батерията е почти изцяло разредена. Заредете батерията при първа възможност.
	Мига; Отдаването на мощност е спряно поради висока температура. Извадете батерията от инструмента и я оставете да се охлади напълно.
	Мига; Отдаването на мощност е спряно поради повреда или неизправност. Проблемът може да бъде батерията, така че моля свържете се с търговския си представител.

ЗАБЕЛЖКА

За да предотвратите разряд на батерията, поради забравен светещ LED индикатор, същият автоматично изгасва след около 2 минути.

СТАНДАРТНИ АКСЕСОАРИ

В допълнение към основния комплект (1 комплект) са предоставени и аксесоарите и приставките, изброени на стр. 288.

Стандартните приставки и аксесоари са предмет на промяна без предупреждение.

ПРИЛОЖЕНИЯ

	Дискове	Употреба
Стандартни аксесоари	За рязане на меки стоманени материали*	○ За рязане на различни видове меки стоманени материали, като стоманени тръби, стоманени канали („С“ канали, „L“ ъгли и т.н.) и алуминиеви крила. Не може да се използва за рязане на закалени стоманени материали.

* Възможно е да се реже алуминий. Обаче, когато го правите, нанесете масло за рязане на ръба на диска.

Допълнителните аксесоари подлежат на промяна без предизвестие.

ВНИМАНИЕ

- Не използвайте почистващ препарат при рязане на стоманени материали.
- Когато сменят материалите, които ще бъдат изрязани, изпразнете вътрешната страна на капака на резачката.
- Не режете последователно метални листове.

СПЕЦИФИКАЦИИ

1. Електрически инструмент

Модел	CD3605DB		
Напрежение	36 V		
Обороти на празен ход	4200 мин ⁻¹ (Силов режим) 2600 мин ⁻¹ (Тих режим)		
Капацитет	Дълбочина на рязане	90°	57,5 мм
Батерията е налична за този инструмент*		Мултиволтова батерия	
Тегло**		3,0 кг (BSL36A18) 3,3 кг (BSL36B18)	

* Съществуващите батерии (BSL3660/3620/3626, серии BSL18xx и т.н.) не могат да се използват с този инструмент.

** Съгласно ЕРТА-процедура 01/2014

ЗАБЕЛЕЖКА

Поради непрекъснатото развитие на научно-развойната програма на NIKOI, дадените тук спецификации са предмет на промяна без уведомяване.

Електронен контрол

- Мек старт
 - Защита от претоварване
Тази защитна функция изключва захранването на двигателя, ако той се претовари или ако скоростта на въртене намалее необичайно по време на работа. При активиране на функцията за защита от претоварване двигателят може да спре. В този случай освободете спусъка на инструмента и отстранете причините за претоварването.
 - Защита от прегряване
Тази защитна функция изключва захранването на двигателя и спира инструмента, ако двигателят прегрее по време на работа. При активиране на функцията за защита от прегряване двигателят може да спре. В този случай освободете спусъка на инструмента и изчакайте няколко минути да се охлади. След това може да използвате инструмента отново.
 - Непрекъсната защита при тежко натоварване
Тази защитна функция може да доведе до намаляване на въртенето при продължително тежко натоварване. Ако тежкото натоварване продължи, двигателят може да престане да работи.
 - Функция за промяна на скоростта на въртене (силов/тих режим)
(Функция за превключване между силов/тих режим)
С всяко натискане на режимния превключвател се сменя работният режим. (Фиг. 12)
Тихият режим намалява максималните обороти на двигателя, позволявайки ефективна работа при по-малко шум.
В тих режим свети светоиндикаторът за тих режим. Когато натоварването се увеличи по време на работа в тих режим, инструментът автоматично преминава в силов режим и се връща към тих режим, когато натоварването намалее.
Ако започнете работа в силов режим, няма да има преминаване към тих режим дори ако натоварването намалее.
- ### ЗАБЕЛЕЖКА
- За да разрешите смяна на режимите, натиснете ключа веднъж след поставяне на батерията.
 - Пазете контролния панел от удар или счупване. Това би създавало проблеми.

2. Батерия

Модел	BSL36A18
Напрежение	36 V / 18 V (Автоматично превключване*)
Капацитет на батерията	2,5 Ah / 5,0 Ah (Автоматично превключване*)
Налични безжични продукти**	Мултиволтови серии, 18 V продукт
Налично зарядно устройство	Плъзгащо зарядно устройство за литиево-йонни батерии

* Самият инструмент автоматично ще превключи.

** Моля, вижте нашия общ каталог за подробности.

ЗАРЕЖДАНЕ

Преди да използвате електрическият инструмент, заредете батерията както следва.

1. Свържете кабела на зарядното устройство към контакта.

Когато включите кабела на зарядното устройство в контакт, светоиндикаторът за заряд ще мига в червено (на интервали от 1 секунда).

2. Поставете батерията в зарядното устройство.

Вкарайте батерията плътно в зарядното устройство, както е показано на Фиг. 17 (на страница 5).

3. Заредяне

При поставяне на батерия в зарядното устройство, светоиндикаторът за заряд ще мига в синьо.

Когато батерията се зареди напълно, светоиндикаторът за заряд ще свети в зелено. (Вижте Таблица 1)

- (1) Индикации на светоиндикатора за заряд
Индикациите на светоиндикатора за заряд, отразяващи състоянието на зарядното устройство или акумулаторната батерия, са показани в Таблица 1.

Таблица 1

Индикации на светоиндикатора за заряд				
Светоиндикатор за заряд (ЧЕРВЕНО/ СИНЬО/ ЗЕЛЕНО/ ЛИЛАВО)	Преди зареждане	Мига (ЧЕРВЕНО)	Светва за 0,5 секунди. Не свети за 0,5 секунди. (изгасва за 0,5 секунди)	Свързано към източник на захранване
	По време на зареждане	Мига (СИНЬО)	Светва за 0,5 секунди. Не светва за 1 секунда. (изгасва за 1 секунда)	Капацитет на батерията под 50%
		Мига (СИНЬО)	Светва за 1 секунда. Не свети за 0,5 секунди. (изгасва за 0,5 секунди)	Капацитет на батерията под 80%
		Свети (СИНЬО)	Свети непрекъснато	Капацитет на батерията над 80%
	Завършено зареждане	Свети (ЗЕЛЕНО)	Свети непрекъснато (Продължителен звук на зумер: около 6 секунди)	
	Режим готовност поради прегряване	Мига (ЧЕРВЕНО)	Светва за 0,3 секунди. Не свети за 0,3 секунди. (изгасва за 0,3 секунди)	Прегряла батерия. Зареждането не е възможно. (Зареждането ще започне след охлаждане на батерията)
	Невъзможно зареждане	Мига (ЛИЛАВО)	Светва за 0,1 секунда. Не светва за 0,1 секунда. (изгасва за 0,1 секунда) ■ ■ ■ ■ ■ ■ ■ ■ ■ ■ ■ ■ ■ ■ ■ ■ (Прекъсващ звук на зумер: около 2 секунди)	Повреда в батерията или зарядното устройство

(2) Относно температурата и времето за зареждане на акумулаторната батерия
Температурата и времето за зареждане ще бъдат тези, показани в **Таблица 2**.

Таблица 2

		Зарядно		UC18YSL3				
Батерия	Напрежение при зареждане	Li-ion						
	Температури, при които батерията може да бъде заредена	0°C–50°C						
	Вид батерия	V	14,4			18		
	Приблизително време за зареждане (при 20°C)	мин	Серия BSL14xx		Серия BSL18xx		Мултиволтови серии	
(4 клетки)			(8 клетки)	(5 клетки)	(10 клетки)	(10 клетки)		
		BSL1415S : 15 BSL1415 : 15 BSL1415X : 15 BSL1420 : 20 BSL1425 : 25 BSL1430C : 30	BSL1430 : 20 BSL1440 : 26 BSL1450 : 32 BSL1460 : 38	BSL1815S : 15 BSL1815 : 15 BSL1815X : 15 BSL1820 : 20 BSL1820M : 20 BSL1825 : 25 BSL1830C : 30 BSL1850C : 32	BSL1830 : 20 BSL1840 : 26 BSL1850 : 32 BSL1860 : 38	BSL36A18 : 32 BSL36B18 : 52		
USB	Напрежение при зареждане	V	5					
	Заряден ток	A	2					

ЗАБЕЛЕЖКА

Времето за зареждане може да варира според околната температура и източника на напрежение.

4. Разначете захранващия кабел на зарядното устройство от контакта.
 5. Хванете добре зарядното устройство и издърпайте батерията.

ЗАБЕЛЖКА

Уверете се, че сте извадили батерията от зарядното устройство след употреба и я запазете.

Относно електрическите разряди при нови батерии и т.н.

Тъй като вътрешният химически състав на новите батерии или батерии, които не са били ползвани дълго време, не е активиран, електрическият разряд може да е нисък при първа и втора употреба. Това е временно явление и нормалното време за зареждане ще бъде възстановено, като презаредите батерияте 2–3 пъти.

Как да удължите работата на батериите.

- (1) Презареждайте батериите, преди да се изтощат напълно.
 Когато усетите, че мощността на уреда намалява, спрете употреба и заредете батерията. Ако продължите работа с уреда и изхабите електрическият ток, батерията може да се повреди и животът ѝ ще бъде по-кратък.
- (2) Избягвайте презареждане при високи температури. Зареждаемата батерия ще бъде гореща веднага след употреба. Ако в това състояние батерията се презареди веднага след употреба, вътрешният ѝ химически състав ще се влоши и животът на батерията ще се скъси. Оставете батерията и я заредете, след като е изстинала за известно време.

ВНИМАНИЕ

- Ако батерията се зарежда в загрято състояние след продължително излагане на пряка слънчева светлина или след непосредствено използване, светоиндикаторът за заряд на зарядното устройство светва за 0,3 секунди и изгасва за 0,3 секунди (изключен за 0,3 секунди). В такъв случай, първо оставете батерията да се охлади и след това започнете зареждането.
- Когато светоиндикаторът за заряд мига (на интервали от 0,2 секунди), проверете за чужди тела в конектора за батерия на зарядното устройство и ги отстранете. Ако няма чужди тела, вероятно батерията или зарядното устройство са повредени. Занесете ги в оторизиран сервизен център.
- Тъй като са необходими около 3 секунди на вграденния микрокомпютър, за да потвърди, че батерията, зарежданата с UC18YSL3 е извадена, изчакайте поне 3 секунди преди да я поставите отново и да продължите зареждането. Ако батерията бъде поставена преди да минат 3 секунди, може да не бъде заредена правилно.

МОНТАЖ И ЕКСПЛОАТАЦИЯ

Действие	Фигура	Страница
Регулиране на дълбочината на рязане	9	3
Линия на рязане	10	3
Работа на превключвателя	11	4
Относно функцията за избор на режим (*1)	12	4
Индикатор за нивото на батерията	13	4

Използване на светодиодно осветление	14	4
Поставяне на лоста (продава се отделно)	15	4
Отстраняване и поставяне на батерията	16	5
Зареждане	17	5
Държане на инструмента	18	5
Връзка с почистващо устройство (продава се отделно)	19	5
Демонтаж на режещия диск	20	6
Монтаж на режещия диск (*2)	21	6
Зареждане на USB устройство от електрически източник	22-a	7
Зареждане на USB устройство и батерия от електрически източник	22-b	7
Как се презарежда USB устройство	23	7
При завършване на зареждането на USB устройство	24	7
Избор на аксесоари	—	289

- (*1) Относно функцията за избор на режим
 При всяко натискане на превключвателя за избор на режим, режимът на работа се променя. При избран Тих режим, индикаторната лампа за тих режим светва.
 Тихият режим намалява максималните обороти на двигателя, позволявайки ефективна работа при по-малко шум.
 Ако натоварването се увеличава, докато двигателят работи в Тих режим, режимът автоматично се променя в силов режим.
 Освен това, ако натоварването намалее отново, режимът автоматично се връща на Тих.
 При Силов режим, защитната функция се активира, за да намали броя на оборотите, когато уредът непрекъснато е подложен на тежко натоварване.

Режим	Скорост на празен ход
Силов	4200 min ⁻¹
Тих	2600 min ⁻¹

ЗАБЕЛЖКА

- Режимът ще се промени само ако батерията е поставена и едновременно с това превключвателят е дръпнат.
- Текущият режим ще се поддържа дори ако превключвателят е включен/изключен или ако батерията е извадена/поставена повторно.

(*2)

След използване на режещия диск със заострен връх, прахуловителят може да се нагорещи. Работете внимателно.

ПРЕДУПРЕДИТЕЛНИ СИГНАЛИ НА LED СВЕТЛИНАТА (Фиг. 26)

Този продукт включва функции, които са замислени да предпазят самия уред, както и батерията. Докато превключвателят е издърпан, ако някоя от защитните функции се задейства при работа, LED светлината ще премигва, както е обяснено в Таблица 3. Когато се задейства която и да било от предпазните функции, следвайте инструкциите, описани в действия за отстраняване на проблем.

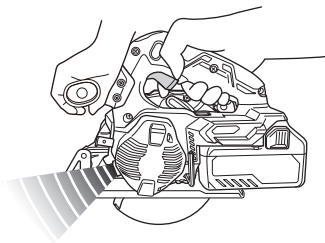

Фиг. 26

Таблица 3

Защитна функция	Защита от прегряване	Защита срещу претоварване
Състояние на инструмента	Моторът спря по време на работа	Моторът спря по време на работа
Светодиодно осветление за състоянието	0,5 секунди ■ ■ ■	0,1 секунди ■■■■■■■■■■
Състояние на осветлението на дисплея	Режим на захранване: Осветлението е ИЗКЛ. Тих режим: Осветлението е ВКЛ.	Режим на захранване: Осветлението е ИЗКЛ. Тих режим: Осветлението е ВКЛ.
Причина	Висока температура на мотора	Моторът е претоварен
Противодействие	Оставете уреда да се охлади напълно. Светодиодното мигане трябва да спре приблизително 10 секунди след освобождаването на превключвателя.	Отстранете причината за претоварването. Светодиодното мигане трябва да спре приблизително 10 секунди след освобождаването на превключвателя.

ИЗХВЪРЛЯНЕ НА СТРУЖКИТЕ (Фиг. 25)

ПРЕДУПРЕЖДЕНИЕ

Когато изхвърляте стружки, се уверете, че инструментът е изключен и че батерията е извадена.

ЗАБЕЛЕЖКА

- Веднага след рязане на стоманени материали, стърготините и прахоуловителят може да бъдат нагорещени. Не ги докосвайте директно.
- Когато изхвърляте стружките, не позволявайте на стружките да попадат в частта от тялото на инструмента или върху стойката на батерията.
- Преди да смените материала за рязане, изхвърлете стружките, които са в прахоуловителя.

ВНИМАНИЕ

- Изхвърлете стружките, които са в прахоуловителя, преди да се натрупват над маркировките.
 - Неспазването на това изискване ще намали ефективността на събирането на прах. В допълнение, топлината на стружките може да деформира прахоуловителя.
- (1) Натиснете куката в долната част на капака за прах, отворете капака за прах и изхвърлете стружките, които са в прахоуловителя.
 - (2) Затворете капака за прах и закрепете куката.

ПОДДРЪЖКА И ИНСПЕКЦИЯ

1. Инспекция на диска

Тъй като използването на изтъпен диск намалява ефективността и затрудняват работата на мотора, заточете или подменете режещите дискове, веднага щом забележите следи от износване.

2. Инспекция на фиксиращи винтове

Редовно инспектирайте всички фиксиращи винтове и се уверете, че са добре затегнати. Ако установите разхлабен винт, незабавно го затегнете. Неспазването на горното крие рискове от злополуки и нараняване.

3. Поддръжка на мотора

Намотката на мотора е важна част от този инструмент. Избягвайте повреждане и внимавайте, за да избегнете контакт с почистващото масло или вода.

Прах или натрупване на частици в мотора може да доведе до повреда.

4. Проверка и поддръжка на долния предпазител

Винаги проверявайте дали долният предпазител се движи безпрепятствено.

В случай на неизправност, незабавно поправете долния предпазител.

5. Проверка на клемите (инструмент и батерия)

Уверете се, че по клемите не са се събрали прах и стружки.

От време на време проверявайте преди, по време и след операцията.

ВНИМАНИЕ

Отстранете евентуално натрупани стружки и прах от клемите.

В противен случай има опасност от повреда.

6. Външно почистване

При замърсяване избършете инструмента с мека, суха кърпа или кърпа, навлажнена със сапунена вода. Не използвайте разтворители на алкохолна, бензинова основа, или разреждатели за бои, тъй като те ще разядат пластмасовите повърхности.

7. Съхранение

Съхранявайте инструмента и батерията при температура под 40°C на място, недостъпно за деца.

ЗАБЕЛЖКА

Съхранение на литиево-йонни батерии.

Уверете се, че литиево-йонните батерии са напълно заредени, преди да ги оставите за съхранение.

Продължително съхранение (3 месеца или повече) на непълно заредени батерии може да доведе до лоша работа, значително скъсяване на живота на батериите или да ги направи негодни за употреба.

Въпреки това, батерии със значително скъсен живот могат да бъдат възстановени, чрез няколкократно зареждане и пълното им разреждане от два до пет пъти.

Ако полезният живот на батерията е значително съкратен, независимо от многократното зареждане и използване, считайте батерията за износена и сменете с нова.

ВНИМАНИЕ

По време на работа и поддръжка на електрически уреди трябва да се спазват разпоредбите и стандартите за безопасност за всяка страна.

Важна информация за батерии за безжични инструменти NiKOKI

Моля, винаги използвайте нашите оригинални батерии. Не гарантираме безопасността и работата на уреда, когато се използват батерии, различни от посочените от нас, или когато са правени промени по батериите (като разглобяване и подмяна на клетките или други вътрешни компоненти).

Информация за шумово замърсяване и вибрации

Измерените стойности отговарят на изискванията на EN62841 и съответстват на ISO 4871.

Измерено А-претеглено шумово ниво: 112 dB (A)

Измерено А-претеглена сила на звука: 101 dB (A)

Неточност К : 3 dB (A).

Носете антифони.

Общи стойности на вибрации (векторна сума) определени съгласно EN62841.

Рязане на метал:

Стойност на вибрации $a_h = 1,9$ м/сек²

Неточност К = 1,5 м/сек²

Декларираната обща стойност на вибрациите и декларираната стойност на шумовите емисии са измерени в съответствие със стандартен метод за изпитване и могат да бъдат използвани за сравняване на един инструмент с друг.

Те могат да се използват и при предварителна оценка на експозицията.

ПРЕДУПРЕЖДЕНИЕ

○ Излъчването на вибрации и шум по време на действителната употреба на електроинструмента може да се различава от декларираната обща стойност в зависимост от начините, по които се използва инструментът, особено какъв вид детайл се обработва; и

○ Идентифициране на мерките за безопасност за оператора, въз основа оценка на въздействието при действителни условия на използване (като се вземат предвид всички елементи от работния цикъл, като периоди на включван и изключване, както и работа на празни обороти непосредствено преди и след момента на използване).

ЗАБЕЛЖКА

Поради непрекъснатото развитие на научно-развойната програма на NiKOKI, дадените тук спецификации са предмет на промяна без уведомление.

ГАРАНЦИЯ

Предоставяме гаранция за Електрически Инструменти NiKOKI съгласно специфичните местени законодателства на съответните държави. Настоящата гаранция не покрива дефекти или повреди, причинени от неправилно или небрежно използване, както и дължащи се на обичайно износване на компонентите. В случай на рекламация, моля, изпратете Електрическият Инструмент, в неразглобен вид, с ГАРАНЦИОННАТА КАРТА, продълствена в края на инструкциите, на оторизиран сервизен център на NiKOKI.

ОТСТРАНЯВАНЕ НА НЕИЗПРАВНОСТИ

Използвайте инспекциите в таблицата по-долу, ако инструментът не функционира нормално. Ако с това проблемът не бъде отстранен, обърнете се към вашия дилър или към оторизирания сервизен център на HIKOKI.

1. Електрически инструмент

Симптом	Възможна причина	Отстраняване
Уредът не работи	Няма повече енергия в акумулатора	Заредете акумулатора.
	Батерията не е напълно поставена.	Вкарайте батерията навътре, докато чуete леко щракване.
Уредът е спрял внезапно	Моторът е претоварен	Отстранете проблема, причиняващ претоварването.
	Защитата срещу претоварване е в действие.	
	Акумулаторът е прегрял.	Оставете акумулатора да се охлади.
Рязко спиране	Моторът е бил претоварен непрекъснато.	Виж. „ПРЕДУПРЕДИТЕЛНИ СИГНАЛИ СЪС СВЕТОДИОДНА ЛАМПА“.
Скоростта на мотора намалява по време на работа	Моторът е бил претоварен непрекъснато.	Виж. „ПРЕДУПРЕДИТЕЛНИ СИГНАЛИ СЪС СВЕТОДИОДНА ЛАМПА“.
Не реже добре	Режещият диск е износен или има липсващ зъб.	Сменете с нов диск.
	Болтът е разхлабен.	Затегнете болта силно.
	Режещият диск е монтиран наобратно.	Монтирайте режещия диск в правилната посока.
Превключвателят не може да се издърпа	Заклучването на превключвателя не е натиснато достатъчно.	Натиснете заключването на превключвателя докрай.
Изхвърлянето на дървени стърготини е лошо	В капака на триона са натрупани дървени стърготини.	Извадете дървените стърготини от капака на триона.
Батерията не може да бъде инсталирана	При опит да поставите батерия, различна от тази за инструмента.	Моля инсталирайте батерия от мултиволтов тип.

2. Зарядно устройство

Симптом	Възможна причина	Отстраняване
Индикаторната лампа за заряд мига бързо в лилаво, но зареждането на акумулатора не започва.	Акумулаторът не е поставен докрай.	Поставете акумулатора стабилно.
	Има чужди тела в клемата на акумулатора или където акумулаторът е прикрепен.	Отстранете външните предмети.
Индикаторната лампа за заряд мига в червено, но зареждането на акумулатора не започва.	Акумулаторът не е поставен докрай.	Поставете акумулатора стабилно.
	Акумулаторът е прегрял.	Акумулаторът автоматично ще започне да се зарежда, ако температурата спадне, но това намалява живота му. Препоръчително е преди зареждане акумулаторът да се охлади на добре проветриво място, далеч от пряка слънчева светлина.
Времето на използване на акумулатора е кратко, макар и да е изцяло зареден.	Животът на акумулатора е завършил.	Заменете акумулатора с нов.
Акумулаторът се нуждае от много време за зареждане.	Температурата на акумулатора, зарядното устройство или околната среда е прекалено ниска.	Заредете акумулатора на закрито или в друга по-топла среда.
	Вентилационните канали на акумулатора са блокирани, което причинява прегряване на вътрешните компоненти.	Избягвайте блокирането на каналите.
	Охлаждащият вентилатор не работи.	Свържете се с оторизиран сервизен център на HiKOKI за поправка.
Лампата за USB захранване е изключена и USB устройството не се зарежда.	Зарядът на акумулатора е понижен.	Заменете акумулатора с друг, който има оставащ капацитет.
		Включете щепсела на зарядното устройство в електрически контакт.
Лампата на USB захранването не се изключва, въпреки че е завършило зареждането на USB устройството.	Лампата на USB захранването свети в зелено, за да покаже, че е възможно зареждането на USB.	Това не означава, че има неизправност.
Не е ясно какъв е статусът на зареждане на USB устройството и дали неговото зареждане е приключило.	Лампата за USB захранването не се изключва, дори когато захранването приключи.	Проверете USB устройството, което се зарежда, за да потвърдите неговия статус на зареждане.
Зареждането на USB устройството спира по средата.	Зарядното устройство е включено в електрически контакт, докато USB устройството се зарежда, използвайки акумулатора като източник на захранване.	Това не означава, че има неизправност. Зарядното устройство прекъсва зареждането на USB за около 5 секунди при преминаване между различни източници на захранване.
	В зарядното устройство е включен акумулатор, докато USB устройството се зарежда, използвайки електрически контакт като източник на захранване.	
Зареждането на USB устройството прекъсва по средата, когато акумулаторът и USB устройството се зареждат по едно и също време.	Акумулаторът е напълно зареден.	Това не означава, че има неизправност. Зарядното устройство прекъсва USB зареждането за около 5 секунди, докато проверява дали акумулаторът е зареден успешно.
Зареждането на USB устройството не започва, когато акумулаторът и USB устройството се зареждат по едно и също време.	Оставащият капацитет на акумулатора е изключително нисък.	Това не означава, че има неизправност. Когато капацитетът на акумулатора достигне определено ниво, USB зареждането започва автоматично.

OPŠTA BEZBEDNOSNA UPOZORENJA ZA ELEKTRIČNI ALAT

⚠ UPOZORENJE

Pročitajte sva bezbednosna upozorenja, uputstva, ilustracije i specifikacije koje ste dobili uz ovaj električni alat.

Propust da se slede sva dole navedena uputstva može da izazove strujni udar, požar i/ili teške povrede.

Sačuvajte sva upozorenja i uputstva za buduću upotrebu.

Izraz „električni alat“ u ovim upozorenjima odnosi se na električni alat napajan iz mreže (pomoću kabla) ili na alat napajan iz baterije (bez kabla).

1) Bezbednost radnog područja

- a) Radno područje održavajte čistim i dobro osvetljenim.

Zbog zakrčenog ili mračnog prostora mogu se dogoditi nesreće.

- b) Električnim alatom nemojte da rukujete u eksplozivnoj atmosferi, na primer u prisustvu zapaljivih tečnosti, gasova ili prašine.

Električni alati stvaraju varnice koje mogu da zapale prašinu ili isparenja.

- c) Decu i posmatrače držite podalje dok rukujete električnim alatom.

Zbog ometanja možete da izgubite kontrolu nad njim.

2) Električna bezbednost

- a) Utikači električnog alata moraju da odgovaraju utičnici. Nikada ni na koji način nemojte da prepravljate utikač. Nemojte da koristite nikakve adaptere za utikače dok rukujete uzemljenim električnim alatom.

Utikači koji nisu prepravljani i odgovarajuće utičnice smanjujuće opasnost od strujnog udara.

- b) Izbegavajte kontakt sa uzemljenim površinama kao što su cevi, radijatori, šporeti ili frižideri.

Opasnost od strujnog udara se povećava ako vam je telo uzemljeno.

- c) Električni alat nemojte da ostavljate na kiši ili izloženog vlazi.

Voda koja prodre u električni alat povećavaće opasnost od strujnog udara.

- d) Nemojte da zloupotrebljavate kabl. Kabl nikada nemojte da koristite da biste nosili, vukli ili isključivali iz struje električni alat.

Kabl držite podalje od toplote, ulja, oštih ivica ili pokretnih delova.

- e) Kada električni alat koristite napolju, koristite produžni kabl koji je predviđen za spoljnu upotrebu.

Korišćenjem kabla koji je predviđen za spoljnu upotrebu smanjuje se opasnost od strujnog udara.

- f) Ako nije moguće izbeći upotrebu električnog alata na vlažnom mestu, koristite napajanje zaštićeno zaštitnom strujnom sklopkom (RCD).

Korišćenjem RCD-a smanjuje se opasnost od strujnog udara.

3) Lična bezbednost

- a) Kada rukujete električnim alatom budite na oprezu, pazite šta radite i koristite zdrav razum. Nemojte da koristite električni alat kada ste umorni ili ako ste pod uticajem droge, alkohola ili lekova.

Trenutak nepažnje tokom upotrebe električnog alata može dovesti do teške povrede.

- b) Koristite ličnu zaštitnu opremu. Uvek nosite zaštitu za oči.

Zaštitna oprema kao što je maska za prašinu, neklizajuća radna obuća, šlem i zaštita za sluh, koja se koristi u odgovarajućim uslovima, smanjuje opasnost od povredivanja.

- c) Onemogućite slučajno uključivanje. Pre priključivanja na izvor napajanja i/ili baterije, uzimanja ili prenošenja alata, proverite da li se prekidač nalazi u položaju isključeno.

Prenošenje električnog alata sa prstom na prekidaču ili uključivanje napajanja alata dok je prekidač u položaju uključeno može dovesti do nesreće.

- d) Pre uključivanja električnog alata uklonite ključ za podešavanje.

Ključ koji je ostao pričvršćen na rotacionom delu električnog alata može da nanese povrede.

- e) Nemojte se isticati. Sve vreme održavajte dobar oslonac i ravnotežu.

Zahvaljujući tome imaćete bolju kontrolu nad električnim alatom u neočekivanim situacijama.

- f) Nosite odgovarajuću odeću. Nemojte da nosite široku odeću ili nakit. Kosu i odeću držite podalje od pokretnih delova.

Pokretni delovi mogu da zahvate široku odeću, nakit ili dugu kosu.

- g) Ako uređaj ima priključak za posudu za izvlačenje i prikupljanje prašine, postarajte se da ona bude ispravno priključena i korišćena.

Upotrebom posude za prikupljanje prašine mogu da se smanje opasnosti povezane s prašinom.

- h) Ne dopustite da poznavanje stečeno usled česte upotrebe alata utiče na to da postanete puni poverenja i da ignorišete principe bezbednosti alata.

Neoprezno rukovanje može da izazove ozbiljnu povredu u deliću sekunde.

4) Upotreba i održavanje električnog alata

- a) Nemojte koristiti električni alat na silu. Koristite električni alat koji odgovara poslu koji želite obaviti.

Odgovarajućim električnim alatom posao ćete obaviti bolje i bezbednije pri brzini za koju je predviđen.

- b) Nemojte da koristite električni alat ako ne možete da ga uključite i isključite prekidačem.

Svaki električni alat kojim ne može da se upravlja prekidačem predstavlja opasnost i mora biti popravljeno.

- c) Izvucite utikač iz izvora napajanja i/ili uklonite bateriju, ako može da se izvadi, iz električnog alata pre vršenja bilo kakvih podešavanja, menjanja pribora ili odlaganja električnog alata.

Ove preventivne mere bezbednosti smanjuju opasnost od slučajnog uključivanja električnog alata.

- d) Nekorišćeni električni alat odložite van domašaja dece i nemojte dozvoliti da ga koriste osobe koje nisu upoznate s njim ili ovim uputstvima.

Električni alat je opasan u rukama osoba koje ne znaju kako se on koristi.

- e) Održavajte električni alat i dodatke. Proverite da li su pokretni delovi dobro namešteni i pričvršćeni, da li ima delova koji su pomoljeni ili postoji neko stanje koje može uticati na rad električnog alata. Ako je oštećen, električni alat treba popraviti pre upotrebe.

Mnoge nezgode su izazvane električnim alatom koji nije dobro održavan.

- f) Alate za sečenje održavajte oštrim i čistim.

Manja je verovatnoća da će se zaglaviti ispravno održavani alat za sečenje sa naoštrenim oštricama i takav alat je lakše kontrolisati.

BEZBEDNOSNA UPOZORENJA ZA BEŽIČNU TESTERU ZA SEČENJE METALA

Postupci sečenja

- a) **⚠ OPASNOST: Ruke držite podalje od područja sečenja i sečiva.**
Ako sa obe ruke držite testeru, sečivo neće moći da ih poseče.
- b) **Nemojte posezati rukama ispod dela koji obrađujete.**
Štitnik ne može da vas zaštiti od onog dela sečiva koji se nalazi ispod dela koji obrađujete.
- c) **Podesite dubinu sečenja na debljinu dela koji obrađujete.**
Ispod dela koji obrađujete treba da se vidi manje od polovine zuba testere.
- d) **Nikada nemojte da držite predmet obrade rukama ili preko nogu dok ga sečete.** Učvrstite deo koji obrađujete na stabilnoj platformi.
Važno je da ispravno poduprete deo koji obrađujete da biste smanjili izloženost tela, zaglavljivanje sečiva ili gubitak kontrole.
- e) **Držite električni alat za izolovane rukohvate, kada tokom izvođenja radova pribor za sečenje može doći u kontakt sa skrivenim žicama.**
Kontakt sa žicom pod naponom može da prenese napon do nepokrivenih metalnih delova električnog alata zbog čega rukovalac može da doživi strujni udar.
- f) **Prilikom testerisanja uvek koristite štitnik ili vodicu.**
Time se povećava preciznost sečenja i smanjuju šanse za zaglavljivanje sečiva.
- g) **Uvek koristite sečiva odgovarajuće veličine i ispravnog oblika (trapezoidne u odnosu na okrugle).**
Sečiva koja ne odgovaraju načinu montaže na testeri okretaće se van centra, izazivajući gubitak kontrole.
- h) **Nikada nemojte da koristite oštećene ili neispravne podloške ili vijak za sečivo.**
Podloške za sečivo i vijak posebno su dizajnirani za vašu testeru radi postizanja optimalnog učinka i sigurnosti rada.

Uzroci povratnog udara i povezana upozorenja

- povratni udar je izenadna reakcija na priklješteno, zaglavljeno ili nepovratno sečivo testere koje izaziva nekontrolisano podizanje testere iz dela koji se obrađuje prema korisniku;
- kada se sečivo priklješti ili zaglavi u delu koji se obrađuje, sečivo će se zaustaviti, a motor će naglo odbaciti uređaj prema korisniku;
- ako se sečivo deformiše ili izađe iz reza, zubi na zadnjem delu sečiva mogu da zagrebu gornju površinu drveta, što može da izazove iskakanje sečiva i odbacivanje prema korisniku.

Povratni udar je posledica pogrešnog korišćenja testere i/ili neodgovarajućih radnih postupaka ili uslova i može da se izbegne preduzimanjem odgovarajućih mera navedenih u nastavku.

- a) **Čvrsto držite testeru i postavite ih tako da možete da se oduprete silama povratnog udara. Postavite telo s bilo koje strane sečiva, ali nikako ne u ravni sa sečivom.**

Povratni udar može da izazove odskakivanje testere unazad, ali korisnik može da kontroliše sile povratnog udara ako preduzme odgovarajuće mere predostrožnosti.

- g) **Električni alat, pribor, rezne pločice itd. koristite u skladu sa ovim uputstvima, uzimajući u obzir uslove rada i posao koji treba obaviti.**
Korišćenje električnog alata za namene za koje nije predviđen može prouzrokovati opasne situacije.

- h) **Održavajte ručke i površine koje se hvataju suvim, čistim i bez ulja i masti.**

Klizave ručke i površine za hvatanje ne dopuštaju bezbedno rukovanje i kontrolu alata u neočekivanim situacijama.

5) Upotreba i održavanje alata s baterijom

- a) **Dopunjavajte isključivo punjačem koji je predvideo proizvođač.**

Punjač koji je predviđen za jednu bateriju može da izazove opasnost od požara kada se koristi za drugu bateriju.

- b) **Koristite električni alat isključivo sa konkretno predviđenim baterijama.**

Korišćenje bilo koje druge baterije može izazvati opasnost od povredivanja i požara.

- c) **Kada se baterija ne koristi, držite je podalje od metalnih predmeta kao što su spajalice, novčići, ključevi, ekseri, zavrtnji ili drugi mali metalni predmeti koji mogu napraviti spoj između dva kontakta.**

Stvaranje kratkog spoja između kontakta na bateriji može da izazove opekotine ili požar.

- d) **U uslovima pogrešnog korišćenja, tečnost može da iscuri iz baterije; izbegavajte kontakt. Ako do kontakta slučajno dođe, isperite vodom. Ako vam tečnost dospe u oči, potražite i pomoć lekara.**

Tečnost iscurila iz baterije može da izazove iritaciju ili opekotine.

- e) **Ne koristite bateriju ili alat koji je oštećen ili modifikovan.**

Oštećene ili modifikovane baterije mogu izazvati nepredvidljivo ponašanje koje dovodi do požara, eksplozije ili opasnosti od povreda.

- f) **Nemojte izlagati bateriju ili alat vatri ili prekomernoj temperaturi.**

Izlaganje vatri ili temperaturi iznad 130°C može izazvati eksploziju.

- g) **Pratite sva uputstva za punjenje i ne punite bateriju ili alat van temperaturnog opsega navedenog u uputstvima.**

Neppravilno punjenje ili na temperaturama izvan navedenog opsega može oštetiti bateriju i povećati rizik od požara.

6) Servisiranje

- a) **Servisiranje vašeg električnog alata prepustite stručnom serviseru koji će koristiti isključivo identične rezervne delove.**

Time će se očuvati bezbednost električnog alata.

- b) **Nikada ne koristite oštećene baterije.**

Servis baterija treba da vrše samo proizvođač ili ovlašćeni pružaoci usluga.

MERE PREDOSTROŽNOSTI

Decu i nemoćne osobe držite podalje.

Kada se ne koristi, alat treba držati van domašaja dece i nemoćnih osoba.

- b) **Kada sečivo krene ukrivo u rezu ili kada iz nekog razloga prekida se sečenjem, pustite prekidač i držite testeru nepomično u materijalu sve dok se sečivo potpuno ne zaustavi.**
Nikada nemojte da pokušavate da izvadite testeru iz dela koji obrađujete ili da povučete testeru unazad dok se sečivo kreće jer to može da izazove povratni udar. Istražite i otklonite uzroke zbog kojih je sečivo krenulo ukrivo.
- c) **Prilikom ponovnog pokretanja testere u delu koji obrađujete, centrirajte sečivo testere u rez tako da da zubi testere ne budu u materijalu.**
Ako testera dodiruje materijal, prilikom ponovnog pokretanja može da se podigne ili odskoči iz dela koji obrađujete.
- d) **Poduprite velike ploče da bi se smanjila opasnost od zaglavlivanja i izbacivanja sečiva.**
Velike ploče imaju sklonost da se obese pod vlastitom težinom. Oslonce treba postaviti ispod ploče na obe strane, blizu linije reza i blizu ivice ploče.
- e) **Nemojte da koristite tupa ili oštećena sečiva.**
Tupa ili neispravno postavljena sečiva prave uzan rez što izaziva povećano trenje, zaglavlivanje testere i povratni udar.
- f) **Ručica za dubinu sečiva mora da bude čvrsta i bezbedna pre sečenja.**
Ako se podešenost sečiva promeni tokom sečenja, to može da izazove zaglavlivanje i povratni udar.
- g) **Budite posebno oprezni prilikom sečenja zidova ili drugih sličnih područja.**
Sečivo bi moglo da dođe u doticaj s predmetima koji mogu izazovu povratni udar.

Funkcija donjeg štitnika

- a) **Pre svake upotrebe proverite da li se donji štitnik ispravno zatvara. Nemojte da koristite testeru ako se donji štitnik ne pomera slobodno i ako se odmah ne zatvara. Nikada nemojte da stegnete ili da vežete donji štitnik u otvorenom položaju.**
Ako testera slučajno padne, donji štitnik može da se savije.
Podignite donji štitnik pomoću ručke i proverite da li se slobodno kreće pri čemu je važno da ne dodiruje sečivo ili bilo koji drugi deo pri svim uglovima i dubinama sečenja.
- b) **Proverite rad opruge donjeg štitnika. Ako štitnik i opruga ne izgledaju ispravno, treba ih servisirati pre upotrebe.**
Donji štitnik može funkcionisati sporo zbog oštećenih delova, naslaga smole ili krhotina.
- c) **Donji štitnik može da se povuče ručno samo za specijalne rezove kao što su „uranjajući rezovi“ i „kompozitni rezovi“.**
Podignite donji štitnik povlačeći ručku i čim sečivo testere zarezne materijal, odmah pustite štitnik.
Kod svih ostalih sečenja donji štitnik treba da radi automatski.
- d) **Obavezno proverite da li štitnik pokriva sečivo pre nego što testeru stavite na sto ili pod.**
Nezaštićeno rotaciono sečivo guraoce testeru unazad i preseći sve što mu stoji na putu.
Zadržite na umu vreme koje je potrebno da se sečivo zaustavi nakon puštanja prekidača.
4. Bateriju nemojte baciti u vatru. Baterija koju zahvati vatra može da eksplokira.
5. Pri neprekidnoj upotrebi ove jedinice, jedinica se može pregrejati, što može dovesti do oštećenja motora i prekidača. Molimo ostavite je bez da je upotrebljavate otprilike 15 minuta.
6. Nemojte da gurate predmete u ventilacione otvore na punjaču. Guranjem metalnih ili zapaljivih predmeta u ventilacione otvore na punjaču nastaje opasnost od strujnog udara ili oštećenje punjača.
7. Korišćenjem baterije kojoj je istekao radni vek oštetićete punjač.
8. Odnosite bateriju u prodavnicu u kojoj ste je kupili čim njeno trajanje nakon punjenja postane suviše kratko da bi mogla da se koristi. Bateriju kojoj je istekao radni vek nemojte da bacite.
9. Nosite čepove za uši da biste zaštitili uši tokom rada.
10. Koristite samo prečnik sečiva koji je naveden na mašini.
11. Nemojte da koristite abrazivne ploče za brušenje.
12. Nemojte da koristite sečiva koja su deformisana i napukla.
13. Nemojte da koristite sečiva izrađena od brzoreznog čelika.
14. Nemojte da koristite sečiva koja ne odgovaraju karakteristikama navedenima u ovom uputstvu.
15. Nemojte da zaustavljate sečivo bočnim pritiskom na rezu ploču.
16. Oštrice uvek održavajte oštima.
17. Proverite da li se donji štitnik kreće glatko i slobodno.
18. Nikada nemojte da otvorite kružnu testeru s donjim štitnikom fiksnim u otvorenom položaju.
19. Proverite da li mehanizam za zatvaranje štitnika ispravno funkcionise.
20. Nikada nemojte da koristite kružnu testeru sa sečivom okrenutim nagore ili u stranu.
21. Proverite da li u materijalu ima stranih predmeta kao što su ekseri.
22. Oštrice testere treba da budu 150 mm.
23. Izvucite bateriju pre obavljanja bilo kakvog podešavanja, servisiranja ili održavanja.
24. Pažljivo sa zaustavljanjem povratnog udarca.
Ova kružna testera sadrži električnu kočnicu koja funkcionise kada se prekidač otpusti. Pošto postoji povratni udarac dok kočnica radi, bezbedno držite telo testere.
25. Proverite da li izvor energije koji će biti korišćen ispunjava zahteve koji su navedeni na natpisnoj pločici proizvoda.
26. Postarajte se da ne predmete na položaju OFF. Ako se baterija instalira u električni alat dok je prekidač za uključivanje u položaju ON, električni alat će odmah započeti s radom, što može da izazove ozbiljnu nesreću.
27. Izbegavajte sečenje u položaju u kome je osnova podignuta od materijala.
Kada se sečivo zaglavi ili kada iz nekog razloga prekida se sečenjem, pustite prekidač i držite testeru nepomično u materijalu sve dok se sečivo potpuno ne zaustavi. Nikada nemojte da pokušavate da izvadite testeru iz dela koji obrađujete ili da povučete testeru unazad dok se sečivo kreće jer to može da izazove POVRTATNI UDAR. Istražite i otklonite uzroke zbog kojih je sečivo krenulo ukrivo.
28. Poduprite velike ploče da bi se smanjila opasnost od zaglavlivanja sečiva i POVRTATNOG UDARA. Velike ploče imaju sklonost da se obese pod vlastitom težinom (Sl. 3). Oslonce treba postaviti ispod ploče na obe strane, blizu linije reza i blizu ivice ploče kao što je prikazano na Sl. 2.
Da biste smanjili opasnost od zaglavlivanja sečiva i povratnog udara. Kada operacija sečenja zahteva polaganje sečiva na radnom delu, sečivo će biti položeno na veći deo a manji deo će biti odsečen.

DODATNA BEZBEDNOSNA UPOZORENJA

1. Nemojte dozvoliti da strani predmeti dospeju u otvor za priključivanje punjive baterije.
2. Nikada nemojte da rastavljate punjivu bateriju i punjač.
3. Nikada nemojte da pravite kratak spoj na punjivoj bateriji. Izazivanje kratkog spoja će stvoriti jaku struju i pregrevanje. Posledice će biti opekotine ili oštećenje baterije.

UPOZORENJE O LITIJUM-JONSKOJ BATERIJI

29. Budite posebno oprezni prilikom „sitnog sečenja“ kroz postojeće zidove ili druga nevidljiva područja. Istureno sečivo može da seče objekte koji mogu da izazovu POVRATNI UDAR.
- NIKADA ne stavljajte ruku ili prste iza sečiva (SI. 4). Ako se povratni udar pojavi, sečivo može lako da skoči unazad preko vaše ruke, što može da izazove ozbiljnu povredu.
30. **UPOZORENJE:** Važno je podržati radni deo na pravi način i čvrsto držati sečivo kako bi se izbegao gubitak kontrole koji može da izazove ličnu ozledu. SI. 5 ilustruje tipičnu podršku sečiva rukom.
31. Stavite širi deo osnove sečiva na onaj deo radnog dela koji se čvrsto pridržava, ne na deo koji će pasti kada se načini zasecanje. Kao primeri, SI. 6 ilustruje PRAVI način da se odseče kraj ploče i SI. 7 POGREŠAN način. Ako je radni deo kratak ili mali, stega je dole.
- NE POKUŠAVAJTE DA RUKOM DRŽITE KRATKE DELOVE!**
32. Nikada ne pokušavajte da sečete kružnom testerom dok je u naopakom položaju. Ovo je izuzetno opasno i može dovesti do ozbiljnih povreda (SI. 8).
33. Ako bi poluga ostala olabavljena, to će stvoriti veoma opasnu situaciju. Uvek je potpuno stegnute. (SI. 9)
34. Pre sečenja proverite materijal koji ćete seći. Ako očekujete da materijal koji ćete seći proizvodi štetnu/otrovnu prašinu, na izlaz za prašinu na uređaju stavite kesu za prašinu ili odgovarajući sistem za izvlačenje prašine. Nosite i masku za prašinu, ako je imate.
- Pre početka sečenja uverite se da sečivo testere dostiglo maksimalnu brzinu okretanja.
 - Ukoliko se sečivo zaustavi ili tokom rada počne da proizvodi neobične zvukove, odmah stavite prekidač u položaj OFF.
 - Veoma je opasno koristiti kružnu testeru sa sečivom okrenutim nagore ili sa strane. Treba izbegavati takve neobičajene načine rada.
 - Prilikom sečenja materijala, uvek nosite zaštitne naočare.
 - Kada završite s poslom, izvucite bateriju.
35. Nakon stavljanja sečiva, proverite da li je poluga za zaključavanje dobro pričvršćena u propisanom položaju.
36. Ne izlažite vaše oko direktno svetlosti gledajući u svetlost.
- Ako je vaše oko neprekidno izloženo svetlosti, vaše oko će biti oštećeno.
37. Ne koristite proizvod ako su alat ili krajevi baterije (držač baterije) deformisani.
- Postavljanje baterije bi moglo da izazove kratak spoj koji bi mogao da dovede do emisije dima ili paljenja.
38. Neka krajevi alata (držač baterije) budu bez opiljaka i prašine.
- Pre upotrebe, postarajte se da se opiljci i prašina ne sakupljaju u području krajeva.
 - Tokom rukovanja, pokušajte da izbegnete da opiljci ili prašina sa alata padnu na bateriju.
 - Kada obustavljate rad ili nakon korišćenja, ne ostavljajte alat na području gde može biti izložen opiljcima ili prašini. To bi moglo da izazove kratak spoj koji bi mogao da dovede do emisije dima ili paljenja.
39. Uvek čvrsto držite alat sa dve ruke na ručkama. (SI. 18)
40. Uvek koristite alat i bateriju na temperaturama između -5°C i 40°C.
41. Koristite posebni list pile koji odgovara svakom različitom materijalu koji se seče.
42. Koristite sečivo testere sa prikazanom brzinom koja je ista ili veća od brzine rotacije koja se prikazuje na alatu.

Da bi joj se produžio radni vek, litijum-jonska baterija ima zaštitnu funkciju da bi se zaustavilo isticanje energije.

U dole opisanim slučajevima 1 do 3, kada koristite ovaj proizvod, motor može da se zaustavi čak i ako je prekidač pritisnut. Ovo nije kvar već rezultat rada zaštitne funkcije.

1. Motor se zaustavlja kada se baterija istroši.
U tom slučaju odmah je napunite.
2. Motor može da se zaustavi ako je alat preopterećen. U tom slučaju otpustite prekidač na alatu i uklonite uzroke preopterećenja. Nakon toga možete ponovo da ga koristite.
3. Ako se baterija pregreje usled rada pod preopterećenjem, napajanje iz baterije može biti obustavljeno.
U tom slučaju prestanite da koristite bateriju i ostavite je da se ohladi. Nakon toga možete ponovo da ga koristite.

Osim toga, molimo vas da obratite pažnju na sledeće upozorenje.

UPOZORENJE

Da biste sprečili svako curenje baterije, stvaranje toplote, ispuštanje dima, eksploziju ili prethodno paljenje, pridržavajte se sledećih mera predostrožnosti.

1. Pazite da se opiljci i prašina ne skupljaju na bateriji.
- Tokom rada pazite da opiljci i prašina ne padaju na bateriju.
- Pazite da se opiljci i prašina koji padaju na električni alat ne skupljaju na bateriji.
- Nekorišćenu bateriju nemojte držati na mestu izloženom opiljcima i prašini.
- Pre odlaganja baterije uklonite opiljke i prašinu koji mogu prionuti uz nju i nemojte je držati zajedno s metalnim predmetima (zavrtnji, ekseri itd).
2. Nemojte da probušite bateriju oštrim predmetom kao što je ekser, nemojte da je udarate čekićem, da stajete na nju, niti da je izlažete jakim udarcima.
3. Nemojte da koristite vidljivo oštećenu ili deformisanu bateriju.
4. Nemojte da koristite bateriju tako da joj polariteti budu obrnuti.
5. Nemojte direktno da je priključujete na električne utičnice ili na utičnicu za paljenje cigareta u automobilu.
6. Nemojte da koristite bateriju za namene za koje nije predviđena.
7. Ako se baterija ne napuni do kraja čak i kada prođe vreme predviđeno za punjenje, odmah prekinite daljnje punjenje.
8. Bateriju nemojte da izlažete visokim temperaturama ili jakim pritiskom, na primer stavljajući je u mikrotalasnu pećnicu, mašinu za sušenje ili posudu pod visokim pritiskom.
9. Držite je dalje od vatre čim primetite curenje ili osetite čudan miris.
10. Nemojte je koristiti na mestu gde dolazi do stvaranja jakog statičkog elektriciteta.
11. Ako baterija curi, stvara neugodan miris, zagreva se, menja boju ili oblik, ili ako na neki način izgleda neobično tokom upotrebe, punjenja ili skladištenja, odmah je uklonite iz opreme ili punjača i prestanite da je koristite.
12. Nemojte da potopite bateriju u vodu i nemojte da dozvolite da bilo kakva tečnost uđe u nju. Ulaz provodne tečnosti, kao što je voda, može da izazove štetu koja može da dovede do požara ili eksplozije. Čuvajte bateriju na hladnom, suvom mestu, podalje od zapaljivih predmeta. Korozivne gasne atmosfere moraju da se izbegnu.

OPREZ

1. Ako vam tečnost koja iscuri iz baterije dospe u oči, nemojte da trljate oči već ih dobro isperite čistom vodom, na primer vodom iz česme, i odmah se obratite lekaru. Ako se ne tretira, tečnost može da izazove probleme sa očima.
2. Ako vam tečnost iscuri na kožu ili odeću, odmah dobro operite čistom vodom, na primer vodom iz česme. Postoji mogućnost pojave iritacije kože.
3. Ako tokom prve upotrebe baterije primetite rđu, neugodan miris, gubitak boje, deformacije i/ili druge neregularnosti, nemojte da koristite bateriju i vratite je dobavljaču ili prodavcu.

UPOZORENJE

Ako provodljivi strani predmet dospe u terminal litijum-jonske baterije, to može da izazove kratak spoj i usled toga požar. Prilikom skladištenja litijum-jonske baterije, strogo se pridržavajte sledećih pravila.

- U kutiju za čuvanje nemojte da stavljate provodljive otpatke, eksere i žicu, kao što je čelična i bakarna žica.
- Da biste sprečili pojavu kratkog spoja, bateriju stavite u alat ili dobro pričvrstite poklopac baterije za smeštanje sve dok ventilator ne počne da se vidi.

UPOZORENJE

- Pre upotrebe, proverite da li spojni USB kabl ima nedostatke ili oštećenje. Korišćenje neispravnog ili oštećenog kabla USB uređaja može prouzrokovati dim ili paljenje.
- Kada se proizvod ne koristi, pokrijte utičnicu USB uređaja gumenim poklopcem. Skupljanje prašine i sl. u utičnici USB uređaja može izazvati dim ili paljenje.

NAPOMENA

- Može da se desi dodatna pauza tokom USB punjenja.
- Kada se USB uređaj ne puni, uklonite USB uređaj iz punjača. Neizvršavanje ovoga može ne samo da skрати život USB uređaja, već takođe može da dovede do neočekivanih nezgoda.
- Možda neće biti moguće napuniti neke USB uređaje, u zavisnosti od tipa uređaja.

NAZIVI DELOVA (SI. 1–SI. 25)

①	Prekidač
②	Brava prekidača
③	Poluga za dubinu sečenja
④	Poklopac zupčanika
⑤	Niži štit
⑥	Vijak
⑦	Perač (B)
⑧	Sečivo testere
⑨	Vodič proreza na osnovi
⑩	Osnova
⑪	Poluga za zaključavanje
⑫	Krilni vijak za učvršćivanje vodiča
⑬	LED svetlo
⑭	Baterija
⑮	Imbus ključ
⑯	Ručka
⑰	Vodič
⑱	Prekidač za izbor režima
⑲	Indikatorska lampica tihog režima
⑳	Prekidač indikatora nivoa baterije
㉑	Lampica indikatora napunjenosti baterije
㉒	Prekidač režima osvetljenja
㉓	Lampica indikatora režima osvetljenja
㉔	Čistač
㉕	Crevo
㉖	Vrh creva
㉗	Priključak za kačenje creva
㉘	Spoj

U VEZI TRANSPORTA LITIJUM-JONSKE BATERIJE

Kada transportujete litijum-jonsku bateriju, molimo da poštujuete sledeća upozorenja.

UPOZORENJE

Javite transportnoj kompaniji da paket sadrži litijum-jonsku bateriju, upoznajite kompaniju sa njenom snagom i pratite instrukcije transportne kompanije kada uređujete transport.

- Litijum-jonske baterije koje prelaze izlaznu snagu od 100 Wh se smatraju u klasifikaciji tereta kao opasne materije i zahtevaju primenu specijalnih procedura.
- Za transport u inostranstvo, morate da poštujuete međunarodne zakone i pravila i regulative ciljne države.
- Ako je BSL36B18 ugrađen u električni alat, izlazna snaga će premašiti 100 Wh i jedinica će biti klasifikovana kao Opasna roba za klasifikaciju tereta.

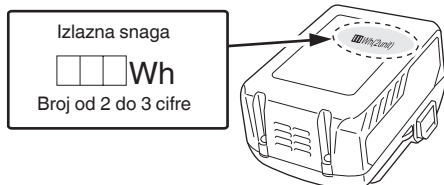

MERE PREDOSTROŽNOSTI USB UREĐAJA (SAMO SA UC18YSL3 PUNJAČEM)

Kada se neočekivani problem pojavi, podaci na USB uređaju koji je povezan sa ovim proizvodom mogu da se oštete ili izgube. Uvek se postarajte da sačuvate bilo koje podatke koje USB uređaj sadrži pre nego što počnete da ga koristite sa ovim proizvodom.

Molimo vas da budete svesni da naša kompanija ne prihvata nikakvu odgovornost za bilo koje sačuvane podatke na USB uređaju koji je oštećen ili izgubljen, niti za bilo kakvo oštećenje koje može da se pojavi sa povezanim uređajem.

29	Perač (A)
30	Poklopac testere
31	Prekrivač za prašinu
32	Gumena kapica
33	Taster za pritiskanje
34	Kutija za prašinu
35	Oznaka kutije za prašinu
36	Pomoćna ručka

	Prekidač za izbor režima
	Prekidač režima osvetljenja
	Uvek UKLJUČENO (isključite nakon 2 minuta)
	Samo svetlost SW-UKLJUČENO
	Uvek ISKLJUČENO
	Prekidač pokazivača napunjenosti baterije

OZNAKE

UPOZORENJE

Ovde su prikazane oznake koje se koriste na mašini. Postarajte se da razumete njihovo značenje pre upotrebe.

	CD3605DB: Bežična testera za sečenje metala
	Da bi se smanjio rizik od povreda, korisnik mora da pročita korisničko uputstvo.
	Uvek nosite zaštitu za oči.
	Uvek nosite zaštitu za sluh.
	Samo za zemlje EU Nemojte odlagati električni alat zajedno sa smećem iz domaćinstva! Na osnovu Evropske direktive 2012/19/EU o dotrajaloj električnoj i elektronskoj opremi, kao i njene primene u skladu s državnim propisima, električni alat koji je došao do kraja svog radnog veka mora se prikupiti zasebno i odneti u postrojenje za reciklažu koje ispunjava ekološke zahteve.
V	Nominalni napon
n ₀	Brzina bez opterećenja
I	Uključiti
O	Isključiti
	Isključivanje baterije
	Zabranjena radnja

Baterija

	Svetli; Preostala snaga baterije je preko 75%.
	Svetli; Preostala snaga baterije je 50%–75%.
	Svetli; Preostala snaga baterije je 25%–50%.
	Svetli; Preostala snaga baterije je manja od 25%.
	Treperi; Baterija je skoro prazna. Napunite bateriju što pre možete.
	Treperi; Izlaz je zaustavljen zbog visoke temperature. Uklonite bateriju iz alata i ostavite je da se u potpunosti ohladi.
	Treperi; Izlaz je zaustavljen usled kvara ili neispravnosti. Baterija je možda problem pa vas molimo da kontaktirate svog prodavca.

NAPOMENA

Da ne bi došlo do trošenja baterije jer je korisnik zaboravio da isključi LED lampu, ona se automatski isključuje za oko 2 minuta.

STANDARDNI PRIBOR

Osim glavnog uređaja (1 uređaj), u pakovanju se nalazi i pribor koji je naveden na strani 288.

Standardni pribor je podložan izmenama bez prethodnog obaveštenja.

PRIMENE

	Sečiva	Korišćenje
Standardni pribori	Za sečenje mekih čeličnih materijala*	<ul style="list-style-type: none"> ○ Za sečenje različitih tipova materijala od mekog čelika kao što su čelične cevi, čelični kanali („C“ kanali, „L“ uglovi itd.) i aluminijumski okvir. Ne može da se koristi za sečenje materijala od kaljenog čelika.

* Moguće je seći aluminijum. Međutim, kada to radite, primenite ulje za sečenje na ivice oštrice.

Opcioni pribori su podložni izmenama bez prethodnog obaveštenja.

OPREZ

- Ne povezuje sa čistačem kada sečete čelične materijale.
- Ispraznite unutrašnjost poklopca testere kada menjate materijale za sečenje.
- Nemojte uzastopno da sečete metalne ploče.

SPECIFIKACIJE

1. Električni alat

Model	CD3605DB		
Napon	36 V		
Brzina bez opterećenja	4200 min ⁻¹ (Režim rada punom snagom) 2600 min ⁻¹ (Nečujni režim)		
Kapacitet	Dubina sečenja	90°	57,5 mm
Dostupna baterija za ovaj alat*	Baterija od više volti		
Težina**	3,0 kg (BSL36A18) 3,3 kg (BSL36B18)		

* Postojeće baterije (BSL3660/3620/3626, BSL18xx serije, itd.) ne mogu da se koriste sa ovim alatom.

** U skladu sa EPTA-procedurom 01/2014

NAPOMENA

Zbog neprekidnog programa istraživanja i razvoja kompanije HiKOKI, ovde navedene specifikacije su podložne izmenama bez prethodnog obaveštenja.

Elektronska kontrola

- Postepeni početak
- Zaštita od preopterećenja
Ovom zaštitnom funkcijom se isključuje napajanje motora strujom u slučaju preopterećenja motora ili upadljivo smanjenje brzine obrtanja tokom rada. Kada se aktivira funkcija zaštite od preopterećenja motor se može zaustaviti. U tom slučaju otpustite prekidač na alatu i uklonite uzroke preopterećenja. Nakon toga možete ponovo da ga koristite.
- Zaštita od pregrevanja
Ovom zaštitnom funkcijom se prekida dovod električne energije do motora i zaustavlja električni alat u slučaju pregrevanja motora tokom rada. Kada se aktivira funkcija zaštite od pregrevanja, motor se može zaustaviti. U tom slučaju otpustite prekidač na alatu i ohladite ga nekoliko minuta. Nakon toga možete ponovo da ga koristite.
- Neprekidna zaštita od velikih opterećenja
Ova funkcija zaštite može rezultirati slabijom rotacijom pri primeni neprekidnog velikog opterećenja. Ako se nastavi sa velikim opterećenjem, motor može prestati sa radom.

- Funkcija naizmenične promene brzine obrtanja (režim rada punom snagom/nečujni režim)
(Prekidač za funkcije režim rada punom snagom/nečujni režim)
Svaki pritisak na birač režima menja režim rada. (SI. 12)
U nečujnom režimu se smanjuje maksimalni broj obrtaja motora koji omogućava efikasan rad sa manje buke. Lampica nečujnog režima svetli u nečujnom režimu. Prilikom povećanja opterećenja tokom nečujnog režima, alat će se automatski prebaciti na režim rada punom snagom i vratiti na nečujni režim kada se opterećenje smanji. U režimu rada punom snagom nema promene u nečujni režim, čak i ako se opterećenje smanji.

NAPOMENA

- Da bi se omogućile promene režima, povucite prekidač jednom nakon instaliranja baterije.
- Nemojte jako udarati komandnu ploču ili je lomiti. To može prouzrokovati probleme.

2. Baterija

Model	BSL36A18
Napon	36 V / 18 V (Automatsko prebacivanje*)
Kapacitet baterije	2,5 Ah / 5,0 Ah (Automatsko prebacivanje*)
Dostupni bežični proizvodi**	Serije od više volti, 18 V proizvod
Dostupan punjač	Klizni punjač za litijum-jonske baterije

* Sam alat se automatski prebacuje.

** Molimo vas da pogledate naš opšti katalog za detalje.

PUNJENJE

Pre upotrebe električnog alata napunite bateriju kako je opisano.

1. Priključite kabl punjača u utičnicu.

Kada povežete utikač punjača sa utičnicom, lampica indikatora punjenja će početi da treperi u crvenoj boji (u intervalima od 1 sekunde).

2. Stavite bateriju u punjač.

Bateriju stavite u punjač tako da čvrsto stoji u njemu kako je prikazano na SI. 17 (na strani 5).

3. Punjenje

Kada se baterija ubacuje u punjač, lampica indikatora napajanja će treperiti plavo.

Kada se baterija potpuno napuni, lampica indikatora napajanja će zasvetleti zeleno. (Vidite **Tabelu 1**)

(1) Pokazivanja lampice indikatora punjenja

Pokazivanja lampice indikatora punjenja će biti pokazana u **Tabeli 1** i to na osnovu stanja punjača ili punjive baterije.

Tabela 1

Pokazivanja lampice indikatora punjenja				
Lampica indikatora punjenja (CRVENA / PLAVA / ZELENA / LJUBIČASTA)	Pre punjenja	Treperi (CRVENA)	Svetli 0,5 sekundi. Ne svetli 0,5 sekundi. (isključena je 0,5 sekundi)	Uključen u izvor napajanja
	Tokom punjenja	Treperi (PLAVA)	Svetli 0,5 sekundi. Ne svetli 1 sekundu. (isključena je 1 sekundu)	Kapacitet baterije je manji od 50%
		Treperi (PLAVA)	Svetli 1 sekundu. Ne svetli 0,5 sekundi. (isključena je 0,5 sekundi)	Kapacitet baterije je manji od 80%
		Svetli (PLAVA)	Neprestano svetli	Kapacitet baterije je veći od 80%
	Punjenje završeno	Svetli (ZELENA)	Neprestano svetli (Neprekidni zvučni signal: oko 6 sekundi)	
	Mirovanje izazvano pregrevanjem	Treperi (CRVENA)	Svetli 0,3 sekundi. Ne svetli 0,3 sekundi. (isključena je 0,3 sekundi)	Baterija je pregrejana. Punjenje nije moguće. (Punjenje će započeti kada se baterija ohladi.)
	Punjenje nije moguće	Treperi (LJUBIČASTA)	Svetli 0,1 sekundu. Ne svetli 0,1 sekundu (isključena je 0,1 sekundu). ■ ■ ■ ■ ■ ■ ■ ■ ■ ■ ■ ■ ■ ■ ■ ■ (Naizmeničan zvučni signal: oko 2 sekunde)	Kvar baterije ili punjača

(2) U vezi temperature i vremena punjenja punjive baterije

Temperature i vreme punjenja baterije prikazani su u **Tabeli 2**.

Tabela 2

		Punjač	UC18YSL3				
Baterija	Tip baterije	Li-ion					
	Temperature pri kojima baterija može da se puni	0°C–50°C					
	Napon punjenja	V	14,4		18		
	Vreme punjenja, otprilike (pri 20°C)	min	BSL14xx serije		BSL18xx serije		Serije od više volti (10 ćelija)
			(4 ćelije)	(8 ćelija)	(5 ćelija)	(10 ćelija)	
		BSL1415S : 15 BSL1415 : 15 BSL1415X : 15 BSL1420 : 20 BSL1425 : 25 BSL1430C : 30	BSL1430 : 20 BSL1440 : 26 BSL1450 : 32 BSL1460 : 38	BSL1815S : 15 BSL1815 : 15 BSL1815X : 15 BSL1820 : 20 BSL1820M : 20 BSL1825 : 25 BSL1830C : 30 BSL1850C : 32	BSL1830 : 20 BSL1840 : 26 BSL1850 : 32 BSL1860 : 38	BSL36A18 : 32 BSL36B18 : 52	
USB	Napon punjenja	V	5				
	Struja punjenja	A	2				

NAPOMENA

Vreme punjenja može da varira u zavisnosti od temperature okoline i napona izvora napajanja.

4. Izvucite kabl punjača iz utičnice.
5. Čvrsto držite punjač i izvucite bateriju.

NAPOMENA

Obavezno izvadite bateriju iz punjača nakon punjenja i zatim je odložite.

Što se tiče električnog pražnjenja u slučaju novih baterija, itd.

Pošto se interna hemijska supstanca novih baterija i baterija koje se dugo vremena nisu koristile nije aktivirala, električno pražnjenje će možda biti nisko kada se koriste prvi i drugi put. Ovo je trenutni fenomen, normalno vreme koje je neophodno za punjenje će se povratiti punjenjem baterija 2–3 puta.

Šta uraditi da baterija duže traje.

- (1) Napunite baterije pre nego što se u potpunosti istroše. Kada vidite da napon alata postaje slabiji, prestanite da koristite alat i napunite bateriju. Ako nastavite da koristite alat i istrošite električnu struju, baterija će možda biti oštećena i njeno trajanje će biti kraće.
- (2) Izbegavajte punjenje pri visokim temperaturama. Punjiva baterija će biti vruća odmah nakon upotrebe. Ako se takva baterija napuni odmah nakon upotrebe, njena interna hemijska supstanca će se pogoršati i njen vek trajanja će se smanjiti. Ostavite bateriju i napunite je nakon što se ohladi.

OPREZ

- Ako se baterija puni dok je još uvek topla zato što je dugo stajala na mestu izloženom direktnoj sunčevoj svetlosti ili zato što je upravo bila korišćena, lampica indikatora punjenja na punjaču se pali za 0,3 sekunde, ne svetli 0,3 sekunde (biće isključena 0,3 sekunde). U tom slučaju, prvo ostavite bateriju da se ohladi, a zatim započnite punjenje.
- Kada kontrolna lampica treperi (u intervalima od 0,2 sekunde), proverite da li u priključku za bateriju na punjaču ima stranih predmeta i ako ih ima uklonite ih. Ako nema stranih predmeta, verovatno su baterija ili punjač u kvaru. Odnosite ih u ovlašćeni servis.
- Budući da je ugrađenom mikro računaru potrebno oko 3 sekunde da potvrdi da se baterija puni sa izvađenim UC18YSL3, sačekajte najmanje 3 sekunde pre nego što je ponovo stavite da biste nastavili sa punjenjem. Ako bateriju ponovo stavite u roku od 3 sekunde, možda se neće ispravno napuniti.

Skidanje sečiva testere	20	6
Montiranje sečiva testere (*2)	21	6
Punjenje USB uređaja iz električne utičnice	22-a	7
Punjenje USB uređaja i baterije iz električne utičnice	22-b	7
Kako ponovo napuniti USB uređaj	23	7
Kada je punjenje USB uređaja završeno	24	7
Odabir pribora	—	289

(*1) U vezi sa funkcijom izbora režima Svaki put kada se prekidač birača režima pritisne, režim rukovanja se menja.

Kada se Nečujni režim izabere, lampica indikatora Nečujnog režima se uključi.

U Nečujnom režimu se smanjuje maksimalni broj obrtaja motora koji omogućava efikasan rad sa manje buke.

Ako se utovar poveća dok motor radi u Nečujnom režimu, on se automatski menja u režim rada punom snagom.

Pored toga, ako se utovar ponovo smanji, on se automatski vraća na Nečujni režim.

Sa režimu rada punom, funkcija zaštite se aktivira kako bi se smanjio broj obrtaja kad god je jedinica neprekidno opterećena sa velikim opterećenjem.

Režim	Brzina bez opterećenja
Napajanje	4200 min ⁻¹
Nečujno	2600 min ⁻¹

NAPOMENA

- Režim će se promeniti samo nakon što se baterija instalira a prekidač se povuče jednom.
- Trenutni režim će se održati čak i ako je prekidač uključen/isključen, ili je baterija uklonjena/ponovo ubačena.

(*2)

Nakon upotrebe sečiva testere snabdevenog sa vrhovima, kutija za prašinu može postati vruća. Budite obazrivi pri rukovanju.

MONTAŽA I UPOTREBA

Postupak	Broj	Strana
Podešavanje dubine sečenja	9	3
Linija sečenja	10	3
Funkcija prekidača	11	4
U vezi sa funkcijom izbora režima (*1)	12	4
Pokazivač napunjenosti baterije	13	4
Korišćenje LED svetla	14	4
Pričvršćivanje vodiča (prodaje se odvojeno)	15	4
Uklanjanje i ubacivanje baterije	16	5
Punjenje	17	5
Držanje alata	18	5
Povezivanje sa čistačem (prodaje se odvojeno)	19	5

SIGNALI UPOZORENJA LED SVETLA (Sl. 26)

Ovaj proizvod sadrži funkcije koje su dizajnirane da bi se zaštitili sam alat kao i baterija. Dok je prekidač povučen, ako se bilo koje zaštitne funkcije okinu tokom rada, LED svetlo će trepereti kao što je opisano u **Tabela 3**. Kada se bilo koja od zaštitnih funkcija pokrene, pratite uputstva opisana pod korektivnim radnjama.

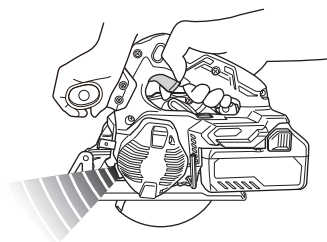

Sl. 26

Informacije o buci i vibracijama u vazduhu

Izmerene vrednosti su utvrđene na osnovu EN62841 i objavljene u skladu sa ISO 4871.

Izmereni A-ponderisani nivo jačine zvuka: 112 dB (A)

Izmereni A-ponderisani nivo zvučnog pritiska: 101 dB (A)

Odstupanje K: 3 dB (A).

Nosite zaštitu za sluh.

Ukupne vrednosti vibracija (troosni vektorski zbir) utvrđene na osnovu EN62841.

Sečenje metala:

Vrednost emisije vibracija $a_h = 1,9 \text{ m/s}^2$

Odstupanje K = $1,5 \text{ m/s}^2$

Deklarisana ukupna vrednost vibracije i deklarirana vrednost emisije buke izmereni su u skladu sa metodom standardnog testiranja i mogu da se koriste za upoređivanje jednog alata sa drugim.

Takođe mogu da se koriste u preliminarnoj proceni izloženosti.

UPOZORENJE

- Vibracija i emisija buke u toku pravog korišćenja električnog alata može da se razlikuje od deklarirane ukupne vrednosti u zavisnosti od načina na koji se alat koristi, naročito kakva vrsta radnog dela se obrađuje; i
- Odredite mere bezbednosti za zaštitu rukavaoca i to na osnovu procene izloženosti stvarnim uslovima korišćenja (uzimajući u obzir sve faze radnog ciklusa kao što su vreme kada će alat biti isključen, vreme rada u praznom hodu i vreme uključivanja).

NAPOMENA

Zbog neprekidnog programa istraživanja i razvoja kompanije HiKOKI, ovde navedene specifikacije su podložne izmenama bez prethodnog obaveštenja.

REŠAVANJE PROBLEMA

Koristite provere u tabeli ispod ako alat ne funkcioniše normalno. Ako ni to ne otkloni problem, konsultujte vašeg prodavca ili ovlašćeni servisni centar kompanije HiKOKI.

1. Električni alat

Simptom	Mogući uzrok	Opravka
Alat se ne pokreće	Nije ostalo baterijskog napajanja	Napunite bateriju.
	Baterija nije u potpunosti ubačena.	Gurnite bateriju dok ne čujete klik.
Alat se iznenada zaustavio	Motor je preopterećen	Rešite se problema koji dovodi do preopterećenja.
	Zaštita od preopterećenja radi.	
	Baterija je pregrejana.	Neka se baterija ohladi.
Odjednom se zaustavilo	Motor je neprekidno bio preopterećen.	Pogledajte „SIGNALI ZA UPOZORENJE LED SVETLA“.
Brzina motora je opala u toku rada	Motor je neprekidno bio preopterećen.	Pogledajte „SIGNALI ZA UPOZORENJE LED SVETLA“.
Ne seče dobro	Sečivo testere je istrošeno ili mu nedostaju zubi.	Zamenite sa novim sečivom testere.
	Zavrtnanj je labav	Čvrsto zategnite zavrtnanj.
	Sečivo testere je postavljeno natraške.	Postavite sečivo testere u odgovarajućem smeru.
Prekidač ne može da se povuče	Prekidač za zaključavanje nije dovoljno pritisnut.	Pritisnuti prekidač za zaključavanje ka unutra sve do kraja.
Pražnjenje piljevine je loše	Piljevina se nagomilala u poklopcu testere.	Uklonite piljevinu unutar poklopcu testere.
Baterija ne može da se ubaci	Pokušaj da se ubaci baterija koja nije ona koja je navedena za alat.	Molimo vas da ubacite tip baterije od više volti.

2. Punjač

Simptom	Mogući uzrok	Opravka
Lampica indikatora punjenja brzo treperi ljubičasto, a punjenje baterije ne započinje.	Baterija nije skroz ubačena.	Čvrsto ubacite bateriju.
	Postoji strana materija u terminalu baterije ili tamo gde je baterija prikačena.	Uklonite stranu materiju.
Lampica indikatora punjenja bliješti crveno, a punjenje baterije ne započinje.	Baterija nije skroz ubačena.	Čvrsto ubacite bateriju.
	Baterija je pregrejana.	Ako se ostavi, baterija će automatski početi da se puni ako njena temperatura opadne, ali ovo može da smanji trajanje baterije. Preporučuje se da se baterija ohladi na lokaciji sa dobrom ventilacijom dalje od direktne sunčeve svetlosti pre nego što se napuni.
Vreme korišćenja baterije je kratko iako je baterija u potpunosti napunjena.	Trajanje baterije je potrošeno.	Zamenite bateriju novom.
Bateriji treba puno vremena da bi se napunila.	Temperatura baterije, punjača ili okoline je izuzetno niska.	Napunite bateriju unutra ili u drugom toplijem okruženju.
	Ventilatori punjača su blokirani, što dovodi do toga da se njihove unutrašnje komponente pregreju.	Izbegavajte blokiranje ventilatora.
	Ventilator za hlađenje ne radi.	Kontaktirajte HIKOKI ovlašćeni servisni centar za popravke.
USB lampica za napajanje se isključila i USB uređaj je prestao da se puni.	Kapacitet baterije je postao nizak.	Zamenite bateriju sa jednom koja ima preostali kapacitet.
		Uključite utikač napajanja punjača u električnu utičnicu.
USB lampica za napajanje se ne isključuje iako je USB uređaj završio punjenje.	USB lampica za napajanje svetli zeleno da bi pokazala da je USB punjenje moguće.	Ovo nije kvar.
Nije jasno koji je status punjenja USB uređaja niti da li je punjenje završeno.	USB lampica za napajanje se ne isključuje čak i kada je punjenje završeno.	Pregledajte USB uređaj koji se puni da biste proverili njegov status punjenja.
Punjenje USB uređaja se pauzira na sredini.	Punjač je uključen u električnu utičnicu dok se USB uređaj puni koristeći bateriju kao izvor napajanja.	Ovo nije kvar. Punjač pauzira USB punjenje za oko 5 sekundi kada vrši razliku između izvora napajanja.
	Baterija je ubačena u punjač dok se USB uređaj puni koristeći utičnicu za napajanje kao izvor napajanja.	
Punjenje USB uređaja pauzira na sredini kada se baterija i USB uređaj pune u isto vreme.	Baterija je u potpunosti napunjena.	Ovo nije kvar. Punjač pauzira USB punjenje za oko 5 sekundi dok proverava da li je baterija uspešno završila punjenje.
Punjenje USB uređaja ne započinje kada se baterija i USB uređaj pune u isto vreme.	Preostali kapacitet baterije je izuzetno nizak.	Ovo nije kvar. Kada kapacitet baterije dostigne određeni nivo, USB punjenje automatski otpočinje.

OPĆENITA SIGURNOSNA UPOZORENJA ZA ELEKTRIČNE ALATE

⚠ UPOZORENJE

Pročitajte sva sigurnosna upozorenja, upute, ilustracije i specifikacije isporučene s ovim električnim alatom.

Nepoštivanje upozorenja i uputa može uzrokovati strujni udar, požar i/ili teške ozljede.

Sačuvajte sva upozorenja i upute za ubuduće.

Izraz »električni alat« u upozorenjima odnosi se na električni alat priključen na mrežu (žični) ili na električni alat koji radi na baterije (bežični).

1) Sigurnost radnog mjesta

- a) Radno mjesto održavajte čistim i dobro osvijetljenim.

Nered ili neosvijetljeno radno mjesto uzrokuju nesreće.

- b) Električni alat ne koristite u eksplozivnim okruženjima kao što su prisutnost zapaljivih tekućina, plinova ili prašine.

Električni alati proizvodi iskre koje mogu zapaliti prašinu ili pare.

- c) Djecu i ostale osobe držite podalje tijekom korištenja električnog alata.

Nepažnja može uzrokovati gubitak kontrole.

2) Električna sigurnost

- a) Utikači električnog alata moraju odgovarati utičnicama na koje se priključuju. Ni na koji način nemojte mijenjati električni utikač. Ne koristite adapterske utikače s uzemljenim električnim alatom.

Neizmijenjeni utikači i odgovarajuće utičnice smanjuju opasnost od strujnog udara.

- b) Izbjegavajte dodir tijela s uzemljenim površinama kao što su cijevi, radijatori i hladnjaci.

Postoji povećana opasnost od strujnog udara ako je vaše tijelo uzemljeno.

- c) Električni alat ne izlažite kiši i vlazi.

Ulazak vode u električni alat povećava rizik od strujnog udara.

- d) Ne zlorabite kabel. Nikada ne koristite kabel za nošenje, povlačenje ili izvlačenje utikača iz utičnice.

Držite kabel podalje od izvora topline, ulja, oštih rubova ili pomičnih dijelova.

Oštećen ili zapetljan kabel povećava opasnost od strujnog udara.

- e) Kada električni alat koristite na otvorenom, koristite samo produžni kabel odobren za uporabu na otvorenom.

Uporaba kabela prikladnog za uporabu na otvorenom smanjuje opasnost od strujnog udara.

- f) Ako je neizbježno korištenje električnog alata na vlažnom mjestu, koristite zaštitne strujne sklopke (FID sklopke).

Uporaba FID sklopke smanjuje rizik od strujnog udara.

3) Osobna sigurnost

- a) Budite na oprezu, paziti što radite i koristiti zdrav razum prilikom korištenja električnog alata.

Električni alat ne koristite ako ste umorni ili pod utjecajem droga, alkohola ili lijekova.

Trenutak nepažnje prilikom uporabe električnog alata može uzrokovati ozbiljne ozljede.

- b) Koristiti osobnu zaštitnu opremu. Uvijek nosite zaštitne naočale.

Zaštitna oprema, kao što su maske za prašinu, zaštitne cipele otporne na klizanje, kacige ili zaštita sluha, ako se koriste u odgovarajućim uvjetima smanjuju opasnost od nezgoda.

- c) **Spriječite nehotično pokretanje.** Provjerite je li prekidač u isključenom položaju prije spajanja na izvor napajanja i/ili baterije, prije nego uhvatite alat ili prije nošenja alata.

Nošenje električnih alata s prstom na prekidaču ili priključenih električnih alata čiji prekidač je uključen uzrokuje nesreće.

- d) **Uklonite sav alat za podešavanje ili ključeve prije nego što uređaj uključite.**

Alat ili ključ koji se nalazi u rotirajućem dijelu alata može uzrokovati ozljede.

- e) **Ne istežite se kako biste dosegнули radno mjesto.** Održavajte odgovarajuće uporište i ravnotežu u svim vremenima.

To omogućuje bolju kontrolu električnog alata u neočekivanim situacijama.

- f) **Nosite prikladnu odjeću.** Ne nosite široku odjeću ili nakit. Držite kosu i odjeću podalje od pokretnih dijelova.

Pokretni dijelovi mogu zahvatiti široku odjeću, nakit ili dugu kosu.

- g) **Ako postoje uređaji za priključenje usisivača prašine i uređaji za sakupljanje, provjerite jesu li priključeni i koriste li se na ispravan način.**

Korištenje uređaja za skupljanje prašine može smanjiti opasnosti povezane s prašinom.

- h) **Nemojte dopustiti da zbog znanja stečenoga čestom uporabom alata postanete previše sigurni i zanemarite sigurnosna načela alata.**

Neoprezna radnja može dovesti do ozbiljne ozljede u djelici sekunde.

4) Uporaba i njega električnog alata

- a) **Ne silite električni alat.** Koristite odgovarajući električni alat za radnju koju treba obaviti.

Ispravan električni alat posao će obaviti bolje i sigurnije, pod uvjetima za koje je dizajniran.

- b) **Ne koristite električni alat ako se ne može uključiti i isključiti prekidačem.**

Bilo koji električni alat koji se ne može kontrolirati pomoću prekidača je opasan i treba ga popraviti.

- c) **Izvučite utikač iz mrežne utičnice i/ili uklonite bateriju (ako je uklonjiva) iz električnog alata prije podešavanja, zamjene pribora ili odlaganja uređaja.**

Ovim mjerama opreza smanjit ćete rizik od slučajnog pokretanja uređaja.

- d) **Električni alat koji se ne koristi čuvajte izvan dohvata djece i ne dopustite da alat koriste osobe koje nisu upoznate s načinom rada ili ovim uputama.**

Električni alat je opasan ako ga koriste neiskusne osobe.

- e) **Održavanje električnih alata i dodataka.** Provjerite neusklađene ili povezane pokretne dijelove, eventualno polomljene dijelove i sve druge čimbenike koji mogu utjecati na rad električnog alata. Ako je oštećen, alat dajte popraviti prije uporabe.

Mnoge nesreće uzrokovane su loše održanim električnim alatom.

- f) **Alat za rezanje održavajte oštrim i čistim.**

Ispravno održavani alat za rezanje s oštrim oštricama neće se zaglaviti i lakše će se kontrolirati.

- g) **Koristite električni alat, pribor i nastavke, itd. u skladu s ovim uputama, uzimajući u obzir radne uvjete i radove koji se izvode.**

Uporaba električnog alata za namjene za koje alat nije predviđen može uzrokovati opasne situacije.

- h) Održavajte ručke i držeće površine suhima, čistima i bez ulja i masti.
Sliskale ručke i držeće površine ne omogućuju sigurno rukovanje i kontrolu alata u neočekivanim situacijama.
- 5) **Uporaba i njega električnog alata s baterijama**
- a) **Baterije puniti samo pomoću punjača koji je odredio proizvođač.**
Punjač koji je prikladan za jednu vrstu baterije može uzrokovati opasnost od požara ako se koristi s drugom baterijom.
- b) **Električni alat koristite samo s izričito za te alate određenim baterijama.**
Uporaba s bilo kojim drugim baterijama može uzrokovati rizik od ozljeda i požara.
- c) **Kada se baterija ne koristi, držite je podalje od drugih metalnih predmeta kao što spajalice, kovanice, ključevi, čavli, vijci ili drugi sitni metalni predmeti koji mogu uspostaviti vezu između terminala baterije.**
Kratko spajanje terminala baterije može uzrokovati opekline ili požar.
- d) **U slučaju primjene sile, iz baterija može prsnuti tekućina. Izbjegavajte kontakt s tom tekućinom. Ako slučajno dođe do kontakta, isperite vodom. Ako tekućina dospje u oči, dodatno potražiti liječničku pomoć.**
Tekućina iz baterije može uzrokovati iritacije ili opekline.
- e) **Nemojte koristiti bateriju ili alat koji je oštećen ili izmijenjen.**
Oštećene ili izmijenjene baterije se mogu nepredvidivo ponašati što može prouzročiti požar, eksploziju ili opasnost od ozljeda.
- f) **Nemojte izlagati bateriju ili alat vatri ili pretjeranoj temperaturi.**
Izloženost vatri ili temperaturi iznad 130°C može uzrokovati eksploziju.
- g) **Slijedite sve upute za punjenje i nemojte puniti bateriju ili alat izvan raspona temperature navedene u uputama.**
Pogrešno punjenje ili pri temperaturama izvan određenog raspona može oštetiti bateriju i povećati opasnost od požara.
- 6) **Servisiranje**
- a) **Servisiranje električnog alata prepustite isključivo kvalificiranom osoblju uz korištenje identičnih rezervnih dijelova.**
Na taj će se način osigurati sigurnost električnog alata.
- b) **Nikada nemojte servisirati oštećene baterije.**
Servis baterija smije izvoditi samo proizvođač ili ovlašteni davatelj usluga.

OPREZ

Djecu i nemoćne osobe držite podalje od uređaja. Kad se ne koristi, alat treba držati izvan dohvata djece i nemoćnih osoba.

SIGURNOSNA UPOZORENJA ZA BEŽIČNU PILU ZA REZANJE METALA

Postupci rezanja

- a) **⚠ OPASNOST: Držite ruke podalje od područja rezanja i oštrice.**
Ako s obje ruke držite pilu, oštrica ih ne može porezati.
- b) **Ne stavljajte ruke ispod izratka.**
Štitnik vas ne može zaštititi od oštrice ispod izratka.
- c) **Podesite dubinu rezanja debljini izratka.**
Ispod izratka treba biti vidljivo manje od pola visine zuba pile.
- d) **Nikada ne držite izradak u rukama ili preko nogu dok ga režete. Izradak osigurajte na stabilnoj platformi.**
Važno je pravilno poduprijeti rad kako bi se smanjila izloženost tijela, uklještenje lista pile, ili gubitak kontrole.
- e) **Električni alat držite za izolirane površine za držanje tijekom izvođenja operacija pri kojima alat za rezanje može doći u kontakt sa skrivenim žicama.**
Kontakt sa žicama pod naponom može pod napon staviti izložene metalne dijelove uređaja, te tako uzrokovati strujni udar.
- f) **Prilikom piljenja uvijek koristiti štitnik ili vodilicu.**
Time se poboljšava preciznost reza i smanjuje mogućnost savijanja lista pile.
- g) **Uvijek koristite oštrice ispravne veličine i oblika (trapezoidne u odnosu na okrugle).**
Oštrice koje ne odgovaraju načinu montaže pile okretati će se van središta i uzrokovati gubitak kontrole.
- h) **Nikad ne koristite oštećene ili neispravne podloške ili vijak za oštricu.**
Podložak i vijak posebno su dizajnirani za vašu pilu, za postizanje optimalnog učinka i sigurnosti rada.

Uzroci povratnog udara i povezana upozorenja

- povratni udar je iznenadna reakcija na priklješten, zaglavljiven ili nepravilan list pile koja uzrokuje nekontrolirano podizanje pile iz izratka prema korisniku;
- kada se oštrica priklješti ili zaglavi u izratku, oštrica će zastati, a reakcija motora će jedinicu naglo odbaciti prema korisniku;
- ako se oštrica deformira ili izađe iz ravnine reza, zubi na stražnjem rubu oštrice mogu zahvatiti u površinu drveta uzrokujući iskakanje oštrice i odbacivanje prema korisniku.

Povratni udar je posljedica pogrešne uporabe pile i/ili neprikladnih radnih postupaka ili stanja i može se izbjeći poduzimanjem odgovarajućih dolje navedenih mjera.

- a) **Pilu čvrsto držite i postavite ruke tako da se možete oduprijeti silama povratnog udara. Postavite tijelo s bilo koje strane oštrice, ali ne u ravnini oštrice.**
Povratni udar može uzrokovati odskakivanje pile unazad, ali korisnik može kontrolirati sile povratnog udara ako se poduzmu odgovarajuće mjere.
- b) **Kada oštrica zastrani u bilo koju stranu reza, ili kada zbog bilo kojeg razloga prekidate rezanje, otpustite okidač i držite pilu nepomično u materijalu sve dok se oštrica do kraja ne zaustavi.**
Nikada ne pokušavajte izvaditi list pile iz izratka ili povlačiti pilu unazad dok se oštrica okreće jer to može uzrokovati povratni udar.
Istražite i otklonite uzroke zastranjanja oštrice.
- c) **Kada ponovno pokrećete pilu u izratku, centrirajte list pile u zasjek tako da se zubi pile ne nalaze u materijalu.**
Ako je pila priklještena, može se podići ili odbaciti iz izratka prilikom ponovnog pokretanja.
- d) **Velike ploče poduprite kako bi se smanjila opasnost od zaglavljivanja i izbacivanja oštrice.**
Velike ploče će se često objesiti pod vlastitom težinom. Oslonice treba postaviti ispod ploče na obje strane, blizu linije reza i blizu ruba ploče.
- e) **Ne koristite tupe ili oštećene oštrice.**
Tupi ili neispravno postavljeni rezni listovi proizvode uzak zasjek uzrokujući povećano trenje, zaglavljivanje pile i povratni udar.
- f) **Poluga dubine oštrice mora biti pričvršćena prije rezanja.**
Ako se podešenje lista pile pomakne tijekom rezanja, to može uzrokovati zaglavljivanje i povratni udar.
- g) **Posebno pazite prilikom piljenja u postojećim zidovima ili drugim sličnim područjima.**
Pila bi mogla zarezati objekte koje mogu uzrokovati povratni udar.

Funkcija donjeg štitnika

- a) **Prije svake uporabe provjerite zatvara li se donji štitičnik pravilno. Ne koristite pilu ako se donji štitičnik ne pomiče slobodno i odmah ne zatvara. Nikada ne stežite i ne podvezujte donji štitičnik u otvorenom položaju.**

Ako pila slučajno padne, donji štitičnik se može svinuti. Podignite donji štitičnik pomoću ručke i uvjerite se da se slobodno kreće i da ne dodiruje oštricu ili bilo koji drugi dio pri svim kutovima i dubinama rezanja.

- b) **Provjerite ispravnost opruge donjeg štitičnika. Ako štitičnik i opruga ne djeluju ispravno, treba ih servisirati prije uporabe.**

Donji štitičnik može djelovati tromo zbog oštećenih dijelova, naslaga smole ili nakupina krhotina.

- c) **Donji štitičnik smije se povući ručno samo za specijalne rezove kao što su »uranjajući rezovi« i »kompozitni rezovi«.**

Podignite donji štitičnik povlačeći ručku i čim list pile zarezete u materijal odmah pustite štitičnik.

Za sve ostale operacije rezanja donji štitičnik treba djelovati automatski.

- d) **Uvijek pazite da štitičnik pokriva oštricu prije odlaganja pile na stol ili pod.**

Nezaštićena rotirajuća oštrica gurat će pilu unazad i prerezati sve što joj stoji na putu.

Imajte na umu vrijeme koje je potrebno da se oštrica zaustavi nakon otpuštanja prekidača.

23. Izvadite bateriju prije bilo kakve prilagodbe, servisiranja ili održavanja.

24. Budite oprezni zbog trzaja kočnice. Ova cirkularna pila ima električnu kočnicu koja funkcionira kada se prekidač otpusti. Kako postoje trzaji kada kočnica funkcionira, budite sigurni da čvrsto držite glavno tijelo.

25. Uvjerite se da izvor energije koji će se koristiti odgovara zahtjevima navedenima na tipskoj pločici proizvoda.

26. Uvjerite se da je prekidač u položaju OFF. Ako je baterija unutar električnog alata dok je prekidač u položaju ON, električni alat će odmah započeti s radom što može uzrokovati ozbiljne nesreće.

27. Izbjegavajte rezanje u situacijama u kojima se dno osnove odiglo od površine materijala koji se reže.

Kada oštrica zastrani u bilo koju stranu reza, ili kada zbog bilo kojeg razloga prekidate rezanje, otpustite prekidač i držite pilu nepomično u materijalu sve dok se oštrica u cijelosti ne zaustavi. Nikada ne pokušavajte izvaditi list pile iz izratka ili povlačiti pilu unazad dok se oštrica okreće jer to može uzrokovati POVRATNI UDAR. Istražite i otklonite uzroke zastranjivanja oštrice.

28. Poduprite velike ploče kako bi se smanjila opasnost od zaglavljivanja i POVRATNOG UDARA oštrice. Velike ploče imaju tendenciju objesiti se pod vlastitom težinom (**SI. 3**). Oslonac treba postaviti ispod ploče na obje strane, blizu linije reza i blizu ruba ploče, kao što je prikazano na **SI. 2**.

Za smanjivanje opasnosti od zaglavljivanja i povratnog udara oštrice. Kada rezanje zahtijeva oslanjanje pile na izratku, pilu treba osloniti na veći dio izratka, dok će manji komad biti odrezan.

29. Posebno pazite prilikom vršenja "Džepnih rezova" u postojećim zidovima ili drugim sličnim područjima. Oštrica pile bi mogla zarezati predmete koji mogu uzrokovati POVRATNI UDAR.

NIKADA ne stavljajte ruke ili prste iza pile (**SI. 4**). Ako dođe do povratnog udara, pila lako može skočiti unatrag preko Vaše ruke i može biti uzrok teških ozljeda.

30. **UPOZORENJE:** Da ne bi došlo do gubitka kontrole, što bi moglo uzrokovati tjelesne ozljede, važno je ispravno poduprijeti izradak i čvrsto držati pilu. **SI. 5** ilustrira tipičnu ručnu potporu pile.

31. Stavite širi dio osnovice pile na onaj dio izratka koji je čvrsto poduprt, a ne na dio koji će pasti kada je rezanje završeno. Kao primjere, **SI. 6** prikazuje ISPRAVNI način rezanja kraja ploče, a **SI. 7** prikazuje POGREŠAN način. Ako je izradak kratak ili mali, pričvrstite ga sa stezaljkama.

NE POKUŠAVAJTE DRŽATI KRATKE KOMADE S RUKOM!

32. Nikada ne pokušavajte piliti s kružnom pilom koju držite naopako u škripu. To je vrlo opasno i može dovesti do ozbiljnih nezgoda (**SI. 8**).

33. Ako poluga ostane olabavljena, stvorit će se veoma opasna situacija. Uvijek je sigurno stegnute. (**SI. 9**)

34. Prije rezanja, provjerite materijal koji ćete rezati. Ako se očekuje da materijal koji će se rezati proizvodi štetnu/ otrovnu prašinu, osigurajte sigurno priključivanje vrećice za prašinu ili odgovarajućeg sustava za usisavanje prašine na priključnicu.

Dodatno nosite masku za prašinu ako je dostupna.

- Prije početka rezanja, uvjerite se da je list pile postigao punu brzinu vrtnje.

- Ukoliko se list pile zaustavi ili prilikom rada počne proizvoditi neobične zvukove odmah ISKLJUČITE prekidač.

- Korištenje kružne pile s oštricom okrenutom prema gore ili bočno vrlo je opasno. Takve neobičajene načine rada treba izbjegavati.

- Prilikom rezanja materijala, uvijek nositi zaštitne naočale.

- Kada završite s poslom, izvadite bateriju.

DODATNA SIGURNOSNA UPOZORENJA

1. Ne dopustite da u rupu za priključivanje punjive baterije uđu strani predmeti.
2. Nikada ne rastavljajte bateriju i punjač.
3. Nikada nemojte kratko spojati punjive baterije. Kratko spajanje baterije proizvodi veliku struju i dovodi do pregrijavanja. To dovodi do opekline ili oštećenja baterije.
4. Baterije ne bacajte u vatru. Ako baterija ne izgori, može eksplodirati.
5. Kada koristite ovaj uređaj neprekidno jedinica se može pregrijati, što dovodi do oštećenja motora i prekidača. Molimo da ga ne koristite oko 15 minuta.
6. U ventilacijske otvore punjača ne umećite strane predmete. Umetanje metalnih predmeta ili zapaljivih tvari u ventilacijske otvore punjača uzrokovat će strujni udar ili oštećenje punjača.
7. Korištenje istrošene baterije oštetit će punjač.
8. Bateriju odnesite u trgovinu u kojoj je kupljena čim trajanje pražnjenja baterije nakon ponovnog punjenja postane prekratko za praktičnu uporabu. Istrošene baterije ne bacajte zajedno s ostalim smećem.
9. Nosite čepiće za uši kako biste zaštitili svoje uši tijekom rada.
10. Koristite samo promjer oštrice naveden na stroju.
11. Ne koristite abrazivne ploče za brušenje.
12. Ne koristite pile koje su deformirane i napukle.
13. Ne koristite pile izrađene od brzoreznog čelika.
14. Ne koristite pile koje ne odgovaraju karakteristikama navedenima u ovim uputama.
15. Ne zaustavljajte pile bočnim pritiskom na reznu ploču.
16. Oštrice uvijek održavajte oštima.
17. Uvjerite se da se donji štitičnik kreće glatko i slobodno.
18. Nikada ne koristite kružnu pilu s donjim štitičnikom fiksiranim u otvorenom položaju.
19. Uvjerite se da mehanizam za zatvaranje štitičnika radi ispravno.
20. Nikad ne koristite pilu s listom pile okrenutim prema gore ili u stranu.
21. Uvjerite se da u materijalu nema stranih tijela kao što su čavli.
22. Oštrice pile trebaju biti 150 mm.

35. Nakon priključivanja reznog lista pile provjerite da je poluga čvrsto osigurana u propisanom položaju.
36. Nemojte gledati izravno u svjetlost i izlagati oči direktnoj svjetlosti.
Ako stalno izlažete oči svjetlosti, može doći do njihove povrijeđene.
37. Nemojte koristiti proizvod ako su terminali alata ili baterije (držač baterije) deformirani.
Ugradnja baterije može uzrokovati kratki spoj koji može dovesti do emisije dima ili paljenja.
38. Držite terminale alata (držač baterije) bez strugotina i prašine.
 - Prije upotrebe, provjerite da strugotine i prašina nisu nakupljeni na području terminala.
 - Tijekom rada, pokušajte izbjeći padanje strugotina ili prašine s instrumenta na bateriju.
 - Ako prekidate rad ili nakon uporabe, nemojte ostavljati alat na mjestu gdje je izložen padanju strugotina ili prašini.
Ako to učinite možete uzrokovati kratki spoj koji može dovesti do emisije dima ili paljenja.
39. Uvijek čvrsto držite alat s dvije ruke na ručkama. (SI. 18).
40. Uvek koristite alat i bateriju na temperaturama između -5°C i 40°C.
41. Upotrijebite oštricu pile koja odgovara svakom drugačijem materijalu koji se reže.
42. Koristite oštricu pile s prikazanom brzinom jednakom ili većom od brzine rotacije prikazane na alatu.
6. Bateriju ne koristite u svrhe za koje nije namijenjena.
7. Ako se punjenje baterije ne završi niti nakon isteka navedenog vremena punjenja, odmah prekinite daljnje punjenje.
8. Bateriju ne izlažite visokim temperaturama ili visokom tlaku i ne stavljajte u mikrovalne pećnice, sušilice ili spremnike pod visokim tlakom.
9. Držite podalje od vatre čim otkrijete da baterija curi ili osjetite neugodan miris.
10. Ne koristite na mjestima na kojima se generira jak statički elekicitet.
11. Ako dođe do curenja baterije, neugodnog mirisa, zagrijavanja, promjene boje ili oblika baterije, ili se baterija na bilo koji način promijeni tijekom korištenja, punjenja ili skladištenja, odmah je izvadite iz uređaja ili punjača i prekinite uporabu.
12. Nemojte uranjati bateriju ili dopustiti da bilo kakve tekućine uđu unutra. Prodor vodljive tekućine, kao što je voda, može uzrokovati oštećenja koja mogu dovesti do požara ili eksplozije. Čuvajte bateriju na hladnom i suhom mjestu, dalje od gorivih i zapaljivih predmeta. Moraju se izbjeći atmosfere korozivnog plina.

POZOR

1. Ako tekućina koja curi iz baterije dospjeje u oči, nemojte trljati oči i odmah ih dobro isperite čistom vodom, kao je voda iz slavine, te odmah potražite pomoć liječnika.
Ako se ne liječi, tekućina može uzrokovati probleme s vidom.
2. Ako tekućina iscuri po koži ili odjeći, odmah dobro isperite čistom vodom, kao što je voda iz slavine.
Postoji mogućnost iritacije kože.
3. Ukoliko prilikom prvog korištenja baterije otkrijete hrđu, neugodan miris, pregrijavanje, promjenu boje, deformacije, i/ili druge nepravilnosti, ne koristite i vratite dobavljaču ili prodavaču.

UPOZORENJE

Ako u terminal litij-ionske baterije dospjeje provodljivi materijal, baterija se može kratko spojiti i prouzročiti požar. Kod skladištenja litij-ionske baterije svakako se pridržavajte sljedećih pravila.

- U kutije za spremanje ne stavljajte vodljive materijale kao što su čavli i željezna ili bakrena žica.
- Kako bi se spriječio kratki spoj, bateriju stavite u alat ili čvrsto pričvrstite poklopac baterije za spremanje sve dok se ventilator ne vidi.

U POGLEDU TRANSPORTA LITIJ-IONSKE BATERIJE

Prilikom transporta litij-ionske baterije, molimo pridržavajte se sljedećih mjera opreza.

UPOZORENJE

Obavijestite tvrtku za transport da paket sadrži litij-ionsku bateriju, informirajte tvrtku o njenoj izlaznoj snazi i sljedite upute tvrtke za transport prilikom dogovaranja transporta.

- Litij-ionske baterije čija izlazna snaga prelazi 100 Wh klasificiraju se kao opasni teret i zahtijevaju primjenu posebnih procedura.
- Za transport u inozemstvo, morate postupati u skladu s međunarodnim zakonima te pravilima i propisima određene zemlje.
- Ako je BSL36B18 ugrađen u električni alat, izlazna snaga prijeći će 100 Wh, a jedinica će se svrstati u opasnu robu u klasifikaciji tereta.

MJERE OPREZA ZA LITIJ-IONSKE BATERIJE

U svrhu produljenja vijeka trajanja, litij-ionska baterija opremljena je zaštitom za prekidanje izlazne struje.

U dolje opisanim slučajevima 1 do 3, prilikom korištenja ovoga proizvoda, čak i kada držite prekidač, motor se može zaustaviti. To nije indikacija problema u radu već rezultat zaštitne funkcije.

1. Kada se baterija istroši, motor se zaustavlja.
U tom je slučaju odmah napunite.
2. Ako je alat preopterećen, motor se može zaustaviti.
U tom slučaju pustite prekidač alata i otklonite uzrok preopterećenja. Nakon toga alat možete ponovno koristiti.
3. Ako se baterija pregrije uslijed rada pod preopterećenjem, baterija može prestati davati struju.
U tom slučaju prestanite koristiti bateriju i sačekajte da se ohladi. Nakon toga alat možete ponovno koristiti.

Nadalje, molimo vas da obratite pažnju na sljedeća upozorenja i mjere opreza.

UPOZORENJE

Kako bi se spriječilo curenje baterije, pregrijavanje, dimljenje, eksplozija i zapaljenje, molimo vas da se pridržavate sljedećih mjera opreza.

1. Pazite da se strugotine i prašina ne nakupljaju na bateriji.
 - Tijekom rada pazite da strugotine i prašina ne padaju na bateriju.
 - Pazite da se strugotine i prašina koji tijekom rada alata padnu na bateriju ne nakupljaju na bateriji.
 - Nekorišteni bateriju ne skladištite na mjestima izloženima strugotinama i prašini.
 - Prije skladištenja baterije, uklonite strugotine i prašinu s baterije i ne skladištite zajedno s metalnim dijelovima (vijci, čavli, itd.).
2. Ne bušite bateriju oštrim predmetima, primjerice čavlima, ne udarajte čekićem, ne gazite, ne bacajte i ne izlažite bateriju teškim udarcima.
3. Ne koristite vidljivo oštećenu ili deformiranu bateriju.
4. Ne koristite baterije obrnutog polariteta.
5. Ne spajajte izravno na električnu utičnicu ili priključnicu upaljača u automobilu.

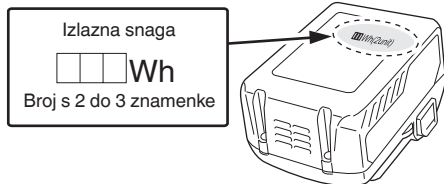

MJERE PREDOSTROŽNOSTI SPAJANJA USB UREĐAJA (SAMO S UC18YSL3 PUNJAČEM)

Kod pojave neočekivanog problema, podaci na USB-u spojenom na ovaj proizvod mogu biti oštećeni ili izgubljeni. Uvijek se pobrinite da napravite sigurnosnu kopiju svih podataka na USB uređaju prije korištenja ovog proizvoda. Molimo budite svjesni da naša tvrtka ne prihvaća apsolutno nikakvu odgovornost za bilo koje oštećene ili izgubljene podatke pohranjene na USB uređaju, kao ni za bilo koju štetu koja bi mogla nastati na spojenom uređaju.

UPOZORENJE

- Prije upotrebe, provjerite da li na USB kabelu za spajanje ima nekih nedostataka ili oštećenja. Korištenje USB kabela s nedostatkom ili oštećenjem može izazvati pojavu dima ili zapaljenje.
- Kada se proizvod ne koristi, pokrijte USB ulaz s gumenim poklopcem. Nakupine prašine, itd. u USB ulazu mogu izazvati pojavu dima ili zapaljenje.

NAPOMENA

- Tijekom punjenja USB-a moguće su povremene pauze.
- Kad se USB uređaj ne puni, uklonite USB uređaj iz punjača. Ukoliko to ne učinite, ne samo da se može skratiti životni vijek baterije USB uređaja, već može rezultirati neočekivanim nesrećama.
- Možda neće biti moguće punjenje nekih USB uređaja, ovisno o tipu uređaja.

15	Imbus ključ
16	Ručica
17	Vodilica
18	Prekidač odabira načina rada
19	Lampica indikatora tihog načina rada
20	Prekidač indikatora razine baterije
21	Lampica indikatora razine baterije
22	Prekidač načina osvjetljenja
23	Lampica indikatora načina osvjetljenja
24	Čistač
25	Crijevo
26	Vrh crijeva
27	Ulazni priključak crijeva
28	Zglob
29	Podloška (A)
30	Poklopac pile
31	Poklopac za prašinu
32	Gumena kapica
33	Dugme za pritiskanje
34	Kutija za prašinu
35	Oznaka kutije za prašinu
36	Spojedna ručka

SIMBOLI

UPOZORENJE

Za uređaj se koriste sljedeći simboli. Uvjerite se da prije uporabe razumijete njihovo značenje.

NAZIVI DIJELOVA (SI. 1–SI. 25)

①	Prekidač
②	Blokada prekidača
③	Poluga dubine rezanja
④	Poklopac zupčanika
⑤	Donji štitnik
⑥	Vijak
⑦	Podloška (B)
⑧	Oštrica pile
⑨	Prerez vodiča na bazi
⑩	Baza
⑪	Poluga za zaključavanje
⑫	Krilni vijak za pričvršćivanje vodilice
⑬	LED svjetlo
⑭	Baterija

	CD3605DB: Bežična pila za rezanje metala
	Kako bi smanjio opasnost od ozljede, korisnik mora pročitati priručnik za uporabu.
	Uvijek nosite zaštitne naočale.
	Uvijek nosite zaštitu sluha.
	Samo za zemlje EU Električni alat ne bacajte zajedno s ostalim kućnim otpadom! Sukladno europskim direktivama 2012/19/EU o otpadnoj električnoj i elektroničkoj opremi, te provedbi u skladu s nacionalnim zakonima i propisima, električni alat i baterije koji su dostigli kraj korisnog radnog vijeka potrebno je prikupljati odvojeno i predati u ustanove za recikliranje.
V	Nazivni napon
n ₀	Brzina bez opterećenja

	Uključivanje
	Isključivanje
	Odspojite bateriju
	Zabranjena radnja
	Prekidač odabira načina
	Prekidač načina osvjetljenja
	Uvijek UKLJUČENO (isključite nakon 2 minute)
	Samo svjetlost SW-UKLJ
	Uvijek ISKLJUČENO
	Prekidač indikatora preostalog kapaciteta baterije

Baterija

	Svijetli; Preostala snaga baterije je preko 75%.
	Svijetli; Preostala snaga baterije je 50%–75%.
	Svijetli; Preostala snaga baterije je 25%–50%.
	Svijetli; Preostala snaga baterije je ispod 25%.
	Treperi; Preostala snaga baterije - gotovo prazna. Bateriju napunite što je prije moguće.
	Treperi; Izlaz je obustavljen zbog visoke temperature. Izvadite bateriju iz alata i dopustite da se potpuno ohladi.
	Treperi; Izlaz je obustavljen zbog kvara ili neispravnosti. Problem može biti baterija stoga molimo da se obratite prodavaču.

NAPOMENA

Kako bi se spriječilo trošenje baterije ostavljenim uključenim LED svjetlom, svjetlo se automatski gasi nakon otprilike 2 minuta.

STANDARDNA OPREMA

Osim glavne jedinice (1 jedinica), paket sadrži opremu navedenu na stranici 288.

Standardna oprema može se promijeniti bez prethodne najave.

VRSTE PRIMJENE

	Oštrice	Namjena
Standardna oprema	Za rezanje mekih čeličnih materijala*	<ul style="list-style-type: none"> ○ Za rezanje raznih vrsta mekih čeličnih materijala kao što su čelična cijev, čelični kanali ("C" kanali, "L" kutovi itd.) i aluminijski okviri. Ne može se koristiti za rezanje kaljenih čeličnih materijala.

* Moguće je rezati aluminij. Međutim, kada to činite, nanesite rezno ulje na rub oštrice.

Dodatna oprema može se promijeniti bez prethodne najave.

POZOR

- Nemojte se spajati s čistačem pri rezanju čeličnih materijala.
- Ispraznite unutrašnjost poklopca pile prilikom mijenjanja materijala koji treba rezati.
- Nemojte uzastopno rezati metalne ploče.

SPECIFIKACIJE

1. Električni alat

Model	CD3605DB		
Napon	36 V		
Brzina bez opterećenja	4200 min ⁻¹ (Snažan način rada) 2600 min ⁻¹ (Tih način rada)		
Kapacitet	Dubina rezanja	90°	57,5 mm
Baterija dostupna za ovaj alat*	Višenaponska baterija		
Težina**	3,0 kg (BSL36A18) 3,3 kg (BSL36B18)		

* Postojeće baterije (BSL3660/3620/3626, serije BSL18xx itd.) ne mogu se koristiti s ovim alatom.

** Prema EPTA postupku 01/2014

NAPOMENA

Zbog kontinuiranog programa istraživanja i razvoja tvrtke HiKOKI, ovdje navedene specifikacije mogu se promijeniti bez prethodne najave.

Elektroničko upravljanje

- Mekani start
- Zaštita od preopterećenja
Ova mogućnost zaštite isključuje napajanje motora u slučaju preopterećenja motora ili dovodi do vidljivog smanjenja brzine vrtnje tijekom rada.
Kada se aktivira zaštita od preopterećenja, motor se može zaustaviti.
U tom slučaju, pustite prekidač alata i otklonite uzroke preopterećenja.
Nakon toga, alat možete ponovno koristiti.

Hrvatski

- Zaštita od pregrijavanja
Ova mogućnost zaštite isključuje napajanje motora u slučaju pregrijavanja motora tijekom rada i dovodi do zaustavljanja alata.
Kada se aktivira zaštita od pregrijavanja, motor se može zaustaviti.
U tom slučaju, pustite prekidač alata i ostavite ga da se ohladi nekoliko minuta.
Nakon toga, alat možete ponovno koristiti.
- Kontinuirana zaštita od velikog opterećenja
Ova zaštitna funkcija može rezultirati padom rotacije kada se primjenjuje neprekidno teško opterećenje. Ako se veliko opterećenje nastavi, motor može prestati raditi.
- Funkcija prebacivanja brzine vrtnje (Snažan / Tihi način rada)
(Prekidač funkcije Snažan / Tihi način rada)
Svakim pritiskom prekidača za odabir načina rada, mijenja se način rada. (**SI. 12**)
Tihi način rada smanjuje maksimalni broj okretaja motora i tako omogućuje efikasniji rad uz manje buke.
Kada se uključi Tihi način rada osvijetli se lampica za označavanje Tihog načina rada.
Kada se za vrijeme Tihog načina rada poveća opterećenje, alat automatski prelazi u Snažan način rada i vraća se u Tihi način rada čim se smanji radno opterećenje smanji.
U Snažnom načinu rada, ne vrši se promjena u Tihi način rada, čak i kada dođe do smanjenja radnog opterećenja.

NAPOMENA

- Da biste omogućili promjenu načina rada, povucite prekidač jednom nakon instalacije baterije.
- Nemojte snažno udariti ili slomiti upravljačku ploču. To može dovesti do problema.

2. Baterija

Model	BSL36A18
Napon	36 V / 18 V (automatsko prebacivanje*)
Kapacitet baterije	2,5 Ah / 5,0 Ah (automatsko prebacivanje*)
Dostupni bežični proizvodi**	Višenaponske serije, 18 V proizvod
Dostupni punjač	Klizni punjač za litij-ionske baterije

* Alat će se automatski prebaciti.

** Molimo pogledajte naš opći katalog za detalje.

PUNJENJE

Prije uporabe električnog alata, bateriju napunite kako slijedi.

1. Priključite mrežni kabel punjača u utičnicu.

Kada utikač punjača spojite u utičnicu, lampica indikatora napajanja treperit će crveno (u intervalima od 1 sekunde).

2. Umetnite bateriju u punjač.

Bateriju čvrsto umetnite u punjač kao što je prikazano na **SI. 17** (na stranici 5).

3. Punjenje







Prilikom umetanja baterije u punjač, lampica indikatora punjenja treperi plavo.

Kada se baterija napuni do kraja, lampica indikatora punjenja svijetli zeleno. (vidi **tablicu 1**)

(1) Signal lampice indikatora punjenja

Signal lampice indikatora punjenja bit će kao što je prikazano u **tablici 1**, ovisno o stanju punjača ili punjive baterije.

Tablica 1

Signal lampice indikatora punjenja				
Lampica indikatora punjenja (CRVENO / PLAVO / ZELENO / LJUBIČASTO)	Prije punjenja	Treperi (CRVENO) 	Svijetli 0,5 sekundu. Ne svijetli 0,5 sekundi. (isključen 0,5 sekundi)	Uključeno u izvor napajanja
	Tijekom punjenja	Treperi (PLAVO) 	Svijetli 0,5 sekundu. Ne svijetli 1 sekundu. (isključen 1 sekundu)	Kapacitet baterije manji od 50%
		Treperi (PLAVO) 	Svijetli 1 sekundu. Ne svijetli 0,5 sekundi. (isključen 0,5 sekundi)	Kapacitet baterije manji od 80%
		Svijetli (PLAVO) 	Svijetli kontinuirano	Kapacitet baterije viši od 80%
	Punjenje završeno	Svijetli (ZELENO) 	Svijetli kontinuirano (Neprekidni zvučni signal: oko 6 sekundi)	
	Pregrijavanje čekanje	Treperi (CRVENO) 	Svijetli 0,3 sekundu. Ne svijetli 0,3 sekundi. (isključen 0,3 sekundi)	Baterija pregrijana. Punjenje nije moguće. (Punjenje će započeti kada se baterija ohladi)
	Punjenje nemoguće	Treperi (LJUBIČASTO) 	Svijetli 0,1 sekundu. Ne svijetli 0,1 sekundi. (isključen 0,1 sekundi) (Naizmjenični zvučni signal: oko 2 sekunde)	Kvar baterije ili punjača

- (2) O temperaturi i vremenu punjenja punjive baterije
Temperature i vrijeme punjenja prikazani su u **tablici 2**.

Tablica 2

Punjač		UC18YSL3					
Baterija	Vrsta baterije	Li-ion					
	Temperature na kojima se baterija može puniti	0°C–50°C					
	Napon punjenja	V	14,4		18		
	Vrijeme punjenja, cca. (Pri 20°C)	min	BSL14xx serija		BSL18xx serija		Višenaponska serija
			(4 stanice)	(8 stanica)	(5 stanica)	(10 stanica)	(10 stanica)
		BSL1415S : 15 BSL1415 : 15 BSL1415X : 15 BSL1420 : 20 BSL1425 : 25 BSL1430C : 30	BSL1430 : 20 BSL1440 : 26 BSL1450 : 32 BSL1460 : 38	BSL1815S : 15 BSL1815 : 15 BSL1815X : 15 BSL1820 : 20 BSL1820M : 20 BSL1830C : 30 BSL1850C : 32	BSL1830 : 20 BSL1840 : 26 BSL1850 : 32 BSL1860 : 38	BSL36A18 : 32 BSL36B18 : 52	
USB	Napon punjenja	V	5				
	Struja punjenja	A	2				

NAPOMENA

Vrijeme punjenja može varirati ovisno o temperaturi okoline i naponu izvora napajanja.

4. Isključite mrežni kabel punjača iz utičnice.**5. Čvrsto držite punjač i izvucite bateriju.****NAPOMENA**

Obavezno izvadite bateriju iz punjača nakon punjenja i zatim je pohranite.

- Budući da ugrađeno mikro-računalo treba otprilike 3 sekunde kako bi ustanovilo da je baterija, koja se puni pomoću UC18YSL3 izvađena iz punjača, pričekajte barem 3 sekunde prije ponovnog umetanja za nastavak punjenja. Ako se baterija ponovo umetne u roku manjem od 3 sekunde, baterija se možda neće ispravno puniti.

O električnom pražnjenju u slučaju novih baterija, itd.

Kako unutarnja kemijska tvar novih baterija i akumulatora koje nisu korištene dulje vrijeme nije aktivirana, električno pražnjenje može biti nisko kada ih se koristi prvi i drugi put. Ovo je privremena pojava i normalno vrijeme potrebno za punjenje će se vratiti punjenjem baterija 2–3 puta.

Kako da baterije rade duže.

- (1) Napunite baterije prije nego se potpuno isprazne. Kada osjetite da snaga alata postaje slabija, prestanite koristiti alat i napunite njegove baterije. Ako nastavite koristiti alat i iscrpите struju, baterija se može oštetiti i njezin životni vijek će postati kraći.
- (2) Izbjegavajte punjenje na visokim temperaturama. Punjiva baterija će biti vruća odmah nakon korištenja. Ako se takva baterija puni odmah nakon upotrebe, njezina unutarnja kemijska tvar će se pogoršati a životni vijek baterije će se skratiti. Ostavite bateriju i napunite je nakon što se ohladi.

POZOR

- Ako se puni baterija koja je zagrijana jer je na duže vrijeme ostavljena na mjestu izloženom izravnom suncu ili je upravo korištena, lampica indikatora punjenja punjača svijetli 0,3 sekunde, i ne svijetli 0,3 sekunde (isključena je na 0,3 sekunde). U tom slučaju pustite da se baterija najprije ohladi, a tek potom započnite s punjenjem.
- Kada lampica indikatora punjenja treperi (u intervalima od 0,2 sekunde), provjerite i izvadite strane predmete iz konektora punjača baterije. Ako nema stranih predmeta, moguće je da su baterija ili punjač neispravni. Odnosite u ovlaštenu servis.

MONTAŽA I RAD

Aktivnost	Slika	Stranica
Podešavanje dubine rezanja	9	3
Linija reza	10	3
Rad s prekidačima	11	4
O funkciji odabira načina rada (*1)	12	4
Indikator preostalog kapaciteta baterije	13	4
Uporaba LED svjetla	14	4
Postavljanje vodilice (prodaje se zasebno)	15	4
Vađenje i umetanje baterije	16	5
Punjenje	17	5
Držanje alata	18	5
Spajanje s čistačem (prodaje se odvojeno)	19	5
Demontiranje lista pile	20	6
Montiranje lista pile (*2)	21	6
Punjenje USB uređaja putem električne utičnice	22-a	7
Punjenje USB uređaja i baterije putem električne utičnice	22-b	7
Kako napuniti USB uređaj	23	7
Kad je punjenje USB uređaja dovršeno	24	7
Odabir pribora	—	289

Hrvatski

(*1) O funkciji odabira načina rada

Svaki put kada se pritisne tipka za izbor načina rada dolazi do promjene načina rada.

Kada se izabere Tihi način rada, uključuje se indikatorna lampica.

Tihi način rada smanjuje maksimalni broj okretaja motora i tako omogućuje efikasniji rad uz manje buke.

Ako se poveća opterećenje dok motor radi u Tihi načinu rada, način rada se automatski mijenja na Snažan način rada.

Osim toga, ako dođe do smanjenja opterećenja, način rada se automatski vraća na Tihi način rada.

Kod Snažan način rada, aktivira se zaštitna funkcija kako bi se smanjio broj okretaja kad god je uređaj stalno opterećen velikim opterećenjem.

Način rada	Brzina bez opterećenja
Snažan način rada	4200 min ⁻¹
Tihi način rada	2600 min ⁻¹

NAPOMENA

- Način rada će se promijeniti samo nakon instalacije baterije i kada jednom povučete prekidač.
- Trenutni način rada će se održavati, čak i ako se pritisne prekidač za uključivanje/isključivanje ili ako se ukloni/ponovo postavi baterija.

(*2)

Nakon korištenja nazubljene oštrice pile, kutija za prašinu može se zagrijati. Budite oprezni prilikom rukovanja.

ZNAKOVI UPOZORENJA LED SVJETLOM (SI. 26)

Ovaj proizvod opremljen je funkcijama koje su konstruirane kako bi zaštitile sami alat kao i bateriju. Kada je prekidač pritisnut, ako se pokrene bilo koja od zaštitnih funkcija tijekom rada, LED svjetlo će treptati kako je opisano u **Tablici 3**. Kada je pokrenuta bilo koja od zaštitnih funkcija, slijedite upute opisane pod korektivnim postupcima.

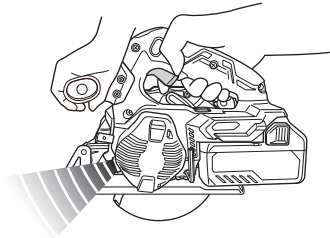

SI. 26

Tablica 3

Zaštitna funkcija	Zaštita od pregrijavanja	Zaštita od preopterećenja
Status alata	Motor se zaustavio tijekom rada	Motor se zaustavio tijekom rada
Status LED osvjetljenja	0,5 sekundi ■■■■■■■■■■	0,1 sekunda ■■■■■■■■■■
Stanje osvjetljenja svjetla zaslona	Način napajanja: Svjetlo ISKLJUČENO Tihi način: Svjetlo UKLJUČENO	Način napajanja: Svjetlo ISKLJUČENO Tihi način: Svjetlo UKLJUČENO
Uzrok	Motor na visokoj temperaturi	Motor je preopterećen
Protumjera	Dopustite uređaju da se potpuno ohladi. LED treptanje bi trebalo stati oko 10 sekunde nakon otpuštanja prekidača.	Uklonite uzrok preopterećenja. LED treptanje bi trebalo stati oko 10 sekunde nakon otpuštanja prekidača.

ODLAGANJE KRHOTINA (SI. 25)

UPOZORENJE

Prilikom odlaganja krhotina, pobrinite se da je alat isključen i da je baterija uklonjena.

NAPOMENA

- Odmah nakon rezanja čeličnih materijala, krhotine i kutija za prašinu mogu biti vrući. Nemojte ih direktno dirati.
- Prilikom odlaganja krhotina, nemojte dopustiti da krhotine uđu u dio motora tijela alata ili nosača baterije.
- Prije promjene materijala koji se reže, odložite krhotine koje su u kutiji za prašinu.

POZOR

- Odložite krhotine koje su u kutiji za prašinu prije nego se nakupe iznad oznaka.
 - Ako to ne učinite, smanjit će se učinkovitost skupljanja prašine. Osim toga, toplina krhotina može deformirati kutiju za prašinu.
- (1) Pritisnite kuku na dnu poklopca za prašinu, otvorite poklopac za prašinu i odložite krhotine koje su u kutiji za prašinu.
 - (2) Zatvorite poklopac za prašinu i pričvrstite kuku.

ODRŽAVANJE I INSPEKCIJA

1. Provjera lista pile

Budući da korištenje tupe oštrice degradira učinkovitost i izaziva moguće kvarove motora, naoštrite ili zamijenite oštricu čim uočite abraziju.

2. Provjera vijaka

Redovito pregledavajte sve vijke i osigurajte da su pravilno zategnuti. Ukoliko se bilo koji vijak otpusti, odmah ga zategnite. Nepridržavanje ovih naputaka može uzrokovati ozbiljne opasnosti.

3. Održavanje motora uređaja

Namotaji motora su važan dio ovog alata. Izbjegnite njihovo oštećenje i budite oprezni kako bi izbjegli kontakt s uljem ili vodom za čišćenje. Nakupljanje prašine ili čestica u motoru može dovesti do oštećenja.

4. Provjera i održavanje donjeg štitnika

Uvijek budite sigurni se da se donji štitnik kreće glatko. U slučaju bilo kakvog kvara, odmah popravite donji štitnik.

5. Pregled terminala (alat i baterija)

Provjerite da strugotine i prašina nisu nakupljeni na terminalima.

Povremeno provjerite prije, za vrijeme i nakon rada.

POZOR

Uklonite strugotine ili prašinu ukoliko su se nakupili na terminalima.

Ako to ne učinite može doći do kvara.

6. Vanjsko čišćenje

Kad je električni alat prijav, obrišite mekom suhom krpom ili krpom navlaženom sapunicom. Ne koristite otapala na bazi klora, benzin ili razrjeđivač, jer otapaju plastiku.

7. Skladištenje

Električni alat i bateriju čuvajte na mjestu na kojem je temperatura manja od 40°C i izvan dosega djece.

NAPOMENA

Skladištenje litij-ionskih baterija.

Uvjerite se da su litij-ionske baterije napunjena prije nego ih spremite.

Dugotrajno skladištenje (3 mjeseca ili duže) baterija s niskim nabojem može dovesti do pogoršanja performansi, značajno smanjiti korisno vrijeme baterije ili uzrokovati nemogućnost baterije da zadrži punjenje.

Međutim, značajno smanjeno vrijeme korištenja baterije može se oporaviti višekratnim punjenjem i korištenjem baterije dva do pet puta.

Ako je vrijeme trajanja baterije izuzetno kratko unatoč ponovljenom punjenju i uporabi, baterija je najvjerojatnije istrošena. U tom slučaju nabavite novu bateriju.

POZOR

Tijekom rada i održavanja električnih alata, potrebno je pridržavati se sigurnosnih propisa i standarda propisanih u svakoj zemlji.

Važna obavijest za baterije za HIKOKI bežični električni alat

Molimo uvijek koristite naše originalne baterije. Ne možemo jamčiti sigurnost i učinkovitost našeg bežičnog električnog alata ako se koristi s drugim baterijama, ili kad se baterije rastavljaju i mijenjaju (kao što je demontaža i zamjena ćelija ili drugih unutarnjih dijelova).

JAMSTVO

Jamčimo da HIKOKI električni alat udovoljava zakonskim propisima. Ovo jamstvo ne pokriva oštećenja nastala pogrešnom uporabom, zlorabom, ili normalnim trošenjem. U slučaju prigovora, nerastavljen električni alat zajedno s POTVRDOM O JAMSTVU na kraju ovih uputa pošaljite ovlaštenom HIKOKI servisu.

Informacije o buci i vibracijama

Izmjerene vrijednosti određene su sukladno EN62841 i u skladu s normom ISO 4871.

Izmjerena razina zvučne snage A: 112 dB (A)

Izmjerena razina zvučnog tlaka A: 101 dB (A)

Nesigurnost K: 3 dB (A).

Nosite zaštitu sluha.

Ukupne vrijednosti vibracija (zbroj triju vektora) određene prema EN62841.

Rezanje metala:

Vrijednost emisije vibracija a_{hv} = 1,9 m/s²

Nesigurnost K = 1,5 m/s²

Deklarirana ukupna vrijednost vibracije i deklarirana vrijednost emisije buke izmjereni su u skladu sa standardnim metodama ispitivanja, a mogu se koristiti za međusobne usporedbe alata.

Također se mogu koristiti za preliminarnu procjenu izloženosti.

UPOZORENJE

○ Vibracija i emisija buke prilikom stvarnog korištenja električnog alata mogu se razlikovati od deklarirane ukupne vrijednosti ovisno o načinima na koje se alat koristi, osobito o vrsti izratka koji se obrađuje; i

○ Osigurajte sigurnosne mjere zaštite za osobe koje koriste alat, a koje se temelje na procjeni izloženosti u stvarnim uvjetima uporabe (uzimajući u obzir sve dijelove operativnog ciklusa, kao što su vremena kada je uređaj isključen, i kada radi u praznom hodu, zajedno s vremenom aktivnog korištenja).

NAPOMENA

Zbog kontinuiranog programa istraživanja i razvoja tvrtke HIKOKI, ovdje navedene specifikacije mogu se promijeniti bez prethodne najave.

PROBLEMI



Koristite oznake iz tablice u nastavku, ako alat ne radi normalno. Ako ni to ne dokine problem, javite se preprodavaču u ovlaštenom HiKOKI servisnom centru.

1. Električni alat

Simptom	Mogući uzrok	Rješenje
Alat se ne pokreće	Kapacitet baterije je ispražnjen	Napunite bateriju.
	Baterija nije potpuno instalirana.	Gurnite bateriju unutra dok ne čujete klik.
Alat se iznenada zaustavio	Motor je preopterećen	Uklonite problem koji uzrokuje preopterećenje.
	Zaštita od preopterećenja je u tijeku.	
	Baterija je pregrijana.	Dozvolite da se baterija ohladi.
Odjednom se zaustavilo	Motor je bio stalno preopterećen.	Pogledajte "UPOZORAVAJUĆI SIGNALI LED SVJETLA".
Brzina motora se smanjila tijekom rada	Motor je bio stalno preopterećen.	Pogledajte "UPOZORAVAJUĆI SIGNALI LED SVJETLA".
Ne reže dobro	Oštrica pile je istrošena ili nedostaju zubi.	Zamijenite novom oštricom pile.
	Vijak je labav.	Čvrsto zategnite vijak.
	Oštrica pile je postavljena unatrag.	Instalirajte oštricu pile u pravom smjeru.
Prekidač se ne može pritisnuti	Brava prekidača nije dovoljno pritisnuta prema unutra.	Gurnite bravu prekidača unutra do kraja.
Otpuštanje piljevine je loše	Piljevina se nakupila na poklopcu pile.	Uklonite piljevinu unutar poklopca motora.
Baterija se ne može instalirati	Pokušaj instaliranja baterije koja nije navedena za alat.	Molimo instalirajte višenaponsku bateriju.

2. Punjač

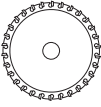
Simptom	Mogući uzrok	Rješenje
Svjetleći pokazatelj punjenja ubrzano treperi ljubičasto, a punjenje baterije ne otpočinje.	Baterija nije potpuno umetnuta.	Sigurno umetnite bateriju.
	Strani predmet se nalazi na postolju baterije ili gdje je baterija pričvršćena.	Uklonite strani predmet.
Svjetleći pokazatelj punjenja treperi crveno, a punjenje baterije ne otpočinje.	Baterija nije potpuno umetnuta.	Sigurno umetnite bateriju.
	Baterija je pregrijana.	Ako je ostavite, baterija će se automatski početi puniti ako joj se smanji temperatura, ali to može skratiti vijek trajanja baterije. Preporučljivo je da se baterija prije punjenja ohladi na dobro prozračenom mjestu, podalje od direktne sunčeve svjetlosti.
Vrijeme korištenja baterije je kratko iako je baterija potpuno napunjena.	Vijek trajanja baterije je istekao.	Zamijenite staru novom baterijom.
Bateriji treba predugo da se napuni.	Temperatura baterije, punjača ili okoline je izrazito niska.	Bateriju puniti u zatvorenom prostoru ili u nekom drugom toplom okruženju.
	Ventili punjača su blokirani, što izaziva pregrijavanje njegovih unutarnjih dijelova.	Izbjegavajte blokiranje ventila.
	Ventilator ne radi.	Kontaktirajte HiKOKI Ovlašteni Servisni Centar za popravke.
Pokazatelj napona USB-a se isključio i USB uređaj se prestao puniti.	Kapacitet baterije je postao malen.	Zamijenite bateriju onom koja ima još kapaciteta.
		Uključite utikač za napajanje punjača u električnu utičnicu.
Pokazatelj napona USB-a se ne isključuje iako se USB uređaj prestao puniti.	Pokazatelj napona USB-a svijetli zeleno čime pokazuje da je punjenje USB-a moguće.	Ovo je normalna pojava.
Nije jasno koji je status punjenja USB uređaja, odnosno da li je punjenje završeno.	Pokazatelj napona USB-a se ne isključuje čak i kad je punjenje završeno.	Provjerite USB uređaj koji se puni kako biste potvrdili njegov status punjenja.
Punjenje USB uređaja je zaustavljeno usred rada.	Punjač je ukopčan u električnu utičnicu dok se USB uređaj punio koristeći bateriju kao izvor napona.	Ovo je normalna pojava. Punjač pauzira punjenje USB-a na 5 sekundi kad se prelazi između različitih izvora napona.
	Baterija je u punjaču dok se USB uređaj punio koristeći električnu utičnicu kao izvor napona.	
Punjenje USB uređaja je zaustavljeno usred rada kad su baterija i USB punjač punjeni istovremeno.	Baterija je potpuno napunjena.	Ovo je normalna pojava. Punjač pauzira USB punjenje na 5 sekundi dok provjerava je li baterija uspješno dovršila punjenje.
Punjenje USB uređaja ne otpočinje kad se baterija i USB uređaj pune istovremeno.	Preostali kapacitet baterije je iznimno nizak.	Ovo je normalna pojava. Kad kapacitet baterije dosegne određenu razinu, USB punjenje se automatski pokreće.

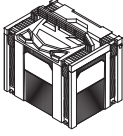
		<p>5 mm</p> 	
<p>CD3605DB (NNP)</p>	<p>1</p>	<p>1</p>	<p>1</p>

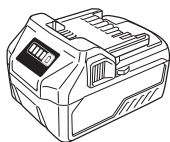

BSL36..18

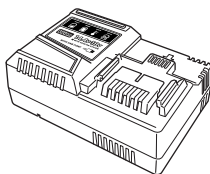

UC18YSL3 (14,4V - 18V)

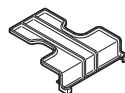

329897



376366

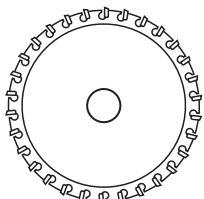

376367



338917

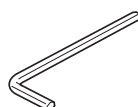

944459

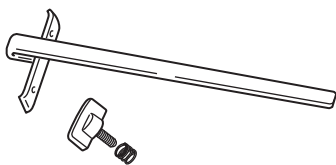

962175

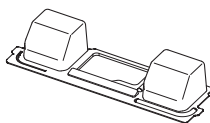

375344

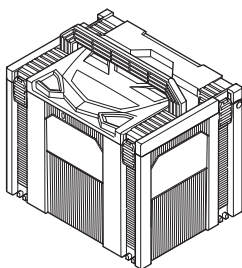

337528

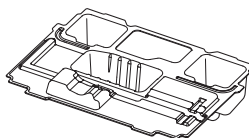

375343

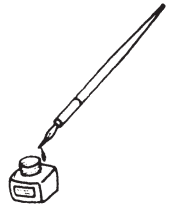

<p>English</p> <p>GUARANTEE CERTIFICATE</p> <ol style="list-style-type: none"> Model No. Serial No. Date of Purchase Customer Name and Address Dealer Name and Address (Please stamp dealer name and address) 	<p>Dansk</p> <p>GARANTIBEVIS</p> <ol style="list-style-type: none"> Modelnummer Serienummer Købsdato Kundes navn og adresse Forhandlers navn og adresse (Indstæmp stempel med forhandlers navn og adresse) 	<p>Română</p> <p>CERTIFICAT DE GARANȚIE</p> <ol style="list-style-type: none"> Model nr. Nr. de serie Data cumpărării Numele și adresa clientului Numele și adresa distribuitorului (Vă rugăm aplicați ștampila cu numele și adresa distribuitorului)
<p>Deutsch</p> <p>GARANTIESCHEIN</p> <ol style="list-style-type: none"> Modell-Nr. Serien-Nr. Kaufdatum Name und Anschrift des Kunden Name und Anschrift des Händlers (Bitte mit Namen und Anschrift des Handlers abstempeln) 	<p>Norsk</p> <p>GARANTISERTIFIKAT</p> <ol style="list-style-type: none"> Modellnr. Serienr. Kjøpsdato Kundens navn og adresse Forhandlerens navn og adresse (Vennligst stemple forhandlerens navn og adresse) 	<p>Slovenščina</p> <p>GARANCIJSKO POTRDILO</p> <ol style="list-style-type: none"> Št. modela Serijska št. Datum nakupa Ime in naslov kupca Ime in naslov prodajalca (Prosimo vtisnite žig z imenom in naslovom prodajalca)
<p>Français</p> <p>CERTIFICAT DE GARANTIE</p> <ol style="list-style-type: none"> No. de modèle No de série Date d'achat Nom et adresse du client Nom et adresse du revendeur (Cachet portant le nom et l'adresse du revendeur) 	<p>Suomi</p> <p>TAKUUTODISTUS</p> <ol style="list-style-type: none"> Malli nro Sarja nro Ostoväivämaaää Asiakkaan nimi ja osoite Myyjän nimi ja osoite (Leimaa myyjän nimi ja osoite) 	<p>Slovenčina</p> <p>ZÁRUČNÝ LISTA</p> <ol style="list-style-type: none"> Č. modelu Sériové č. Dátum zakúpenia Meno a adresa zákazníka Názov a adresa predajcu (Pečiatka s názvom a adresou predajcu)
<p>Italiano</p> <p>CERTIFICATO DI GARANZIA</p> <ol style="list-style-type: none"> Modello N° di serie Data di acquisto Nome e indirizzo dell'acquirente Nome e indirizzo del rivenditore (Si prega di apporre il timbro con questi dati) 	<p>Ελληνικά</p> <p>ΠΙΣΤΟΠΟΙΗΤΙΚΟ ΕΓΓΥΗΣΗΣ</p> <ol style="list-style-type: none"> Αρ. Μοντέλου Αύξων Αρ. Ημερομηνία αγοράς Όνομα και διεύθυνση πελάτη Όνομα και διεύθυνση μεταπωλητή (Παρακαλούμε να χρησιμοποιηθεί σφραγίδα) 	<p>Български</p> <p>ГАРАНЦИОНЕН СЕРТИФИКАТ</p> <ol style="list-style-type: none"> Модел № Сериен № Дата за закупуване Име и адрес на клиента Име и адрес на търговеца (Моля, отпечатайте името и адрес на дилъра)
<p>Nederlands</p> <p>GARANTIEBEWIJS</p> <ol style="list-style-type: none"> Modelnummer Serienummer Datum van aankoop Naam en adres van de gebruiker Naam en adres van de handelaar (Stempel a.u.b. naam en adres vande handelaar) 	<p>Polski</p> <p>GWARANCJA</p> <ol style="list-style-type: none"> Model Numer seryjny Data zakupu Nazwa klienta i adres Nazwa dealera i adres (Pieczęć punktu sprzedaży) 	<p>Srpski</p> <p>GARANTNI SERTIFIKAT</p> <ol style="list-style-type: none"> Br. modela. Serijski br. Datum kupovine Ime i adresa kupca Ime i adresa prodavca (Molimo da stavite pečat na ime i adresu trgovca)
<p>Español</p> <p>CERTIFICADO DE GARANTÍA</p> <ol style="list-style-type: none"> Número de modelo Número de serie Fecha de adquisición Nombre y dirección del cliente Nombre y dirección del distribuidor (Se ruega poner el sello del distribuidor con su nombre y dirección) 	<p>Magyar</p> <p>GARANCIA BIZONYLAT</p> <ol style="list-style-type: none"> Típuszám Sorozatszám A vásárlás dátuma A Vásárló neve és címe A Kereskedő neve és címe (Kérjük ide elhelyezni a Kereskedő nevének és címének pecsétjét) 	<p>Hrvatski</p> <p>JAMSTVENI CERTIFIKAT</p> <ol style="list-style-type: none"> Br modela. Serijski br. Datum kupnje Ime i adresa kupca Ime i adresa trgovca (Molimo stavite pečat na ime i adresu trgovca)
<p>Português</p> <p>CERTIFICADO DE GARANTIA</p> <ol style="list-style-type: none"> Número do modelo Número do série Data de compra Nome e morada do cliente Nome e morada do distribuidor (Por favor, carimbe o nome e morada do distribuidor) 	<p>Čeština</p> <p>ZÁRUČNÍ LIST</p> <ol style="list-style-type: none"> Model č. Série č. Datum nákupu Jméno a adresa zákazníka Jméno a adresa prodejce (Prosíme o razítko se jménem a adresou prodejce) 	
<p>Svenska</p> <p>GARANTICERTIFIKAT</p> <ol style="list-style-type: none"> Modellnr Serienr Inköpsdatum Kundens namn och adress Försäljarens namn och adress (Stämpla försäljarens namn och adress) 	<p>Türkçe</p> <p>GARANTİ SERTİFİKASI</p> <ol style="list-style-type: none"> Model No. Seri No. Satın Alma Tarihi Müşteri Adı ve Adresi Bayı Adı ve Adresi (Lütfen bayi adını ve adresini kaşe olarak basın) 	

HIKOKI

①	
②	
③	
④	
⑤	



Hikoki Power Tools Deutschland GmbH

Siemensring 34, 47877 Willich, Germany
Tel: +49 2154 49930
Fax: +49 2154 499350
URL: <http://www.hikoki-powertools.de>

Hikoki Power Tools Netherlands B.V.

Brabanthaven 11, 3433 PJ Nieuwegein, The Netherlands
Tel: +31 30 6084040
Fax: +31 30 6067266
URL: <http://www.hikoki-powertools.nl>

Hikoki Power Tools (U.K.) Ltd.

25 Majestic Road, Southampton, SO16 OYT,
United Kingdom
Tel: +44 1908 660663
Fax: +44 1908 606642
URL: <http://www.hikoki-powertools.uk>

Hikoki Power Tools France S.A.S.

Parc de l'Eglantier 22, rue des Cerisiers, Lisses-C.E. 1541,
91015 EVRY CEDEX, France
Tel: +33 1 69474949
Fax: +33 1 60861416
URL: <http://www.hikoki-powertools.fr>

Hikoki Power Tools Belgium N.V./S.A.

Koningin Astridlaan 51, B-1780 Wommel, Belgium
Tel: +32 2 460 1720
Fax: +32 2 460 2542
URL: <http://www.hikoki-powertools.be>

Hikoki Power Tools Italia S.p.A

Via Piave 35, 36077, Altavilla Vicentina (VI), Italy
Tel: +39 0444 548111
Fax: +39 0444 548110
URL: <http://www.hikoki-powertools.it>

Hikoki Power Tools Ibérica, S.A.

C/ Puigbarral, 26-28, Pol. Ind. Can Petit, 08227 Terrassa
(Barcelona), Spain
Tel: +34 93 735 6722
Fax: +34 93 735 7442
URL: <http://www.hikoki-powertools.es>

Hikoki Power Tools Österreich GmbH

IndustrieZentrum NÖ –Süd, Straße 7, Obj. 58/A6 2355
Wiener Neudorf, Austria
Tel: +43 2236 64673/5
Fax: +43 2236 63373
URL: <http://www.hikoki-powertools.at>

Hikoki Power Tools Norway AS

Kjeller Vest 7, N-2007 Kjeller, Norway
Tel: (+47) 6692 6600
Fax: (+47) 6692 6650
URL: <http://www.hikoki-powertools.no>

Hikoki Power Tools Sweden AB

Rotebergsvagen 2B SE-192 78 Sollentuna, Sweden
Tel: (+46) 8 598 999 00
Fax: (+46) 8 598 999 40
URL: <http://www.hikoki-powertools.se>

Hikoki Power Tools Denmark A/S

Lillebaeltsvej 90, 6715 Esbjerg N, Denmark
Tel: (+45) 75 14 32 00
Fax: (+45) 75 14 36 66
URL: <http://www.hikoki-powertools.dk>

Hikoki Power Tools Finland Oy

Tupalankatu 9, 15680 Lahti, Finland
Tel: (+358) 20 7431 530
Fax: (+358) 20 7431 531
URL: <http://www.hikoki-powertools.fi>

Hikoki Power Tools Hungary Kft.

1106 Bogáncsvirág u.5-7, Budapest, Hungary
Tel: +36 1 2643433
Fax: +36 1 2643429
URL: <http://www.hikoki-powertools.hu>

Hikoki Power Tools Polska Sp. z o. o.

ul. Gierdziejewskiego 1
02-495 Warszawa, Poland
Tel: +48 22 863 33 78
Fax: +48 22 863 33 82
URL: <http://www.hikoki-narzedzia.pl>

Hikoki Power Tools Czech s.r.o.

Modřická 205, 664 48 Moravany, Czech Republic
Tel: +420 547 422 660
Fax: +420 547 213 588
URL: <http://www.hikoki-powertools.cz>



Hikoki Power Tools Romania S.R.L.

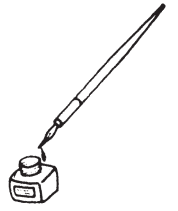

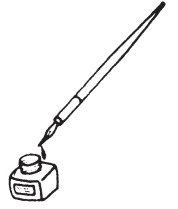
Ring Road, No. 66, Mustang Traco Warehouses, Warehouse
No.1, Pantelimon City, 077145, Ilfov County, Romania
Tel: +40 371 135 109
Fax: +40 372 899 765
URL: <http://www.hikoki-powertools.ro>

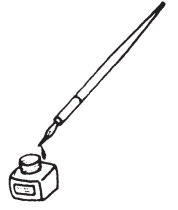





<p>English</p> <p>EC DECLARATION OF CONFORMITY</p> <p>We declare under our sole responsibility that Cordless Metal cutting Saw, identified by type and specific identification code *1), is in conformity with all relevant requirements of the directives *2) and standards *3). Technical file at *4) – See below. The European Standard Manager at the representative office in Europe is authorized to compile the technical file. The declaration is applicable to the product affixed CE marking.</p>	<p>Nederlands</p> <p>EC VERKLARING VAN CONFORMITEIT</p> <p>Wij verklaren onder onze eigen verantwoordelijkheid dat Draadloze metaalzaag, geïdentificeerd door het type en de specifieke identificatiecode*1), voldoet aan alle relevante bepalingen van de richtlijnen*2) en normen*3). Technische documentatie bij*4) – zie onder. De Europese Normen Manager bij de vertegenwoordiging in Europa is gemachtigd om het technisch dossier samen te stellen. Deze verklaring is van toepassing op producten voorzien van de CE-markeringen.</p>
<p>Deutsch</p> <p>EG-KONFORMITÄTSERKLÄRUNG</p> <p>Wir erklären in alleiniger Verantwortung, dass die durch den Typ und den spezifischen Identifizierungscode *1) identifizierte Akku-Metallsäge allen einschlägigen Bestimmungen der Richtlinien *2) und Normen *3) entspricht. Technische Unterlagen unter *4) – Siehe unten. Die Leitung der repräsentativen Behörde für europäische Normen und Richtlinien ist berechtigt, die technischen Unterlagen zusammenzustellen. Die Erklärung gilt für die an dem Produkt angebrachte CE-Kennzeichnung.</p>	<p>Español</p> <p>DECLARACIÓN DE CONFORMIDAD DE LA CE</p> <p>Declaramos bajo nuestra única responsabilidad que la Sierra de corte de metal inalámbrica, identificada por tipo y por código de identificación específico *1), está en conformidad con todas las disposiciones correspondientes de las directivas *2) y de las normas *3). Documentación técnica en *4) – Ver a continuación. El Director de Normas Europeas en la oficina de representación en Europa está autorizado para elaborar el expediente técnico. La declaración se aplica al producto con marcas de la CE.</p>
<p>Français</p> <p>DECLARATION DE CONFORMITE CE</p> <p>Nous déclarons sous notre entière responsabilité que la scie à métaux sans fil, identifiée par le type et le code d'identification spécifique *1) est en conformité avec toutes les exigences applicables des directives*2) et des normes *3). Dossier technique en *4) - Voir ci-dessous. Le Gestionnaire des normes européennes du bureau de représentation en Europe est autorisé à constituer le dossier technique. Cette déclaration s'applique aux produits désignés CE.</p>	<p>Português</p> <p>DECLARAÇÃO DE CONFORMIDADE CE</p> <p>Declaramos, sob nossa única e inteira responsabilidade, que a Serra de Corte de Metais a Bateria, identificada por tipo e código de identificação específico *1), está em conformidade com todos os requerimentos relevantes das diretivas *2) e normas *3). Ficheiro técnico em *4) – Consulte abaixo. O Gestor de Normas Europeias no escritório de representação na Europa está autorizado a compilar o ficheiro técnico. A declaração aplica-se aos produtos com marca CE.</p>
<p>Italiano</p> <p>DICHIARAZIONE DI CONFORMITÀ CE</p> <p>Dichiariamo sotto la nostra esclusiva responsabilità che la sega per il taglio del metallo a batteria, identificata dal tipo e dal codice identificativo specifico *1), è conforme a tutti i requisiti delle direttive *2) e degli standard *3). Documentazione tecnica presso *4) – Vedere sotto. Il gestore delle norme europee presso l'ufficio di rappresentanza in Europa è autorizzato a compilare il fascicolo tecnico. La dichiarazione è applicabile ai prodotti cui sono applicati i marchi CE.</p>	<p>Svenska</p> <p>EG-DEKLARATION BETRÄFFANDE LIKFORMIGHET</p> <p>Vi förklarar på eget ansvar att denna batteridrivna metallsåg, identifierad enligt typ och särskild identifikationskod *1), överensstämmer med alla relevanta krav i direktiven *2) och standarderna *3). Teknisk fil enligt *4) – Se nedan. Den europeiska standardansvariga på representationskontoret i Europa är auktoriserad att sammanställa den tekniska filen. Denna försäkran gäller för produkten med tillhörande CE-märkning.</p>
<p>*1) CD3605DB C362476R</p> <p>*2) 2006/42/EC, 2014/30/EU, 2014/35/EU, 2011/65/EU</p> <p>*3) EN62841-1:2015 EN62841-2-5:2014 EN60335-1:2012+A11:2014 EN60335-2-29:2004+A2:2010 EN55014-1:2006+A1:2009+A2:2011 EN55014-2:1997+A1:2001+A2:2008</p>	
<p>*4) Representative office in Europe Hikoki Power Tools Deutschland GmbH Siemensring 34, 47877 Willich, Germany</p> <p>Head office in Japan Koki Holdings Co., Ltd. Shinagawa Intercity Tower A, 15-1, Konan 2-chome, Minato-ku, Tokyo, Japan</p> <p style="text-align: right;">31. 8. 2022 Akihisa Yahagi European Standard Manager</p> <div style="display: flex; justify-content: space-between; align-items: center;">  <div style="text-align: right;"> <p>31. 8. 2022</p>  <p>Osamu Kawanobe General Manager, Quality Assurance Division</p> </div> </div>	

<p>Dansk</p> <p>EF-OVERENSSTEMMELSESERKLÆRING</p> <p>Vi erklærer os fuldstændigt ansvarlige for, at akku-metalsav, identificeret ved type og specifik identifikationskode *1), er i overensstemmelse med alle relevante krav i direktiverne *2) og standarderne *3). Teknisk fil i *4) – Se nedenfor.</p> <p>Lederen af europæiske standarder på repræsentationskontoret i Europa er bemyndiget til at kompilere den tekniske fil. Erklæringen gælder produktet, der er mærket med CE.</p>	<p>Polski</p> <p>DEKLARACJA ZGODNOŚCI Z WE</p> <p>Oświadczamy na własną wyłączną odpowiedzialność, że bezprzewodowa piła do metalu podanego typu i oznaczona unikalnym kodem identyfikacyjnym *1) jest zgodna z wszystkimi właściwymi wymogami dyrektyw *2) i norm *3). Dokumentacja techniczna w *4) – Patrz poniżej.</p> <p>Menedżer Norm Europejskich przedstawicielstwa firmy w Europie jest upoważniony do sporządzania dokumentacji technicznej. Niniejsza deklaracja ma zastosowanie do produktu opatrzonego znakiem CE.</p>
<p>Norsk</p> <p>EF'S ERKLÆRING OM OVERENSSTEMMELSE</p> <p>Vi erklærer på eget ansvar at trådløs metallskjæresag, identificeret etter type og specifik identifikasjonskode *1), er i samsvar med alle relevante krav i direktiver *2) og standarder *3). Teknisk fil under *4) – Se nedenfor.</p> <p>Styreren for europeiske standarder ved representantkontoret i Europa er autorisert til å kompilere den tekniske filen. Erklæringen gjelder for CE-merket på produktet.</p>	<p>Magyar</p> <p>EK MEGFELELŐSÉGI NYILATKOZAT</p> <p>A kizárólagos felelősségünkre kijelentjük, hogy az Akkus fémvágó fűrész, amely típus és egyedi azonosító kód *1) alapján azonosított, megfelel az irányelvek *2) és szabványok *3) vonatkozó követelményeinek. Műszaki fájll *4) - Lásd alább.</p> <p>Az EU képviseletét irtó európai szabványügyi menedzsere jogosult a műszaki dokumentáció összeállítására. Jelen nyilatkozat a terméken feltüntetett CE jelzésre vonatkozik.</p>
<p>Suomi</p> <p>EY-ILMOITUS YHDENMUKAISUUDESTA</p> <p>Valmistaja vakuuttaa yksinomaisella vastuullaan, että tyypin ja erityisen koodin *1) perusteella tunnistettava akkumetallisaha on kaikkien direktiivien *2) ja standardien *3) asiaankuuluvien vaatimusten mukainen. Tekninen tiedosto kohdassa *4) – katso alta.</p> <p>Eurooppalaisten standardien hallintaelin Euroopan edustustossa on valtuutettu kokoamaan teknisen tiedoston.</p> <p>Ilmoitus on sovellettavissa tuotteen kiinnitetyyn CE-merkintään.</p>	<p>Čeština</p> <p>PROHLÁŠENÍ O SHODĚ S ES</p> <p>Prohlašujeme na svou výhradní zodpovědnost, že akumulátorová píla na řezání kovů, identifikovaná podle typu a specifického identifikačního kódu *1), je v souladu se všemi příslušnými požadavky směrnice *2) a norem *3). Technický soubor *4) - viz níže.</p> <p>K sestavení technické dokumentace je oprávněn manažer pro evropské standardy v evropském obchodním zastoupení. Toto prohlášení platí pro výrobek označený značkou CE.</p>
<p>Ελληνικά</p> <p>ΕΚ ΔΗΛΩΣΗ ΕΝΑΡΜΟΝΙΣΜΟΥ</p> <p>Δηλώνουμε με αποκλειστική μας ευθύνη ότι το Ασύρματο μεταλλοπρίονο, το οποίο προσδιορίζεται από τον τύπο και ειδικό αναγνωριστικό κωδικό *1), είναι σύμφωνο με όλες τις σχετικές απαιτήσεις των Οδηγιών *2) και με τα σχετικά πρότυπα *3). Τεχνικό Αρχείο στο *4) – Δείτε παρακάτω.</p> <p>Ο Διαχειριστής Ευρωπαϊκών Προτύπων στο γραφείο εκπροσώπησης στην Ευρώπη είναι εξουσιοδοτημένος για τη σύνταξη του τεχνικού φακέλου.</p> <p>Η δήλωση ισχύει μόνο για το προϊόν που είναι τοποθετημένη η σήμανση CE.</p>	<p>Türkçe</p> <p>AT UYGUNLUK BEYANI</p> <p>Tip ve özel tanımlanmış koduyla *1) tanımlı Kablosuz Metal Kesme Testeresinin direktiflerinin *2) ve standartların *3) tüm ilgili gereksinimlerine uygun olduğunu tamamen kendi sorumluluğumuz altında beyan ederiz. Teknik dosya *4) dedir – Aşağıya bakın.</p> <p>Avrupa'daki temsilcilik ofisindeki Avrupa Standartları Yöneticisi, teknik dosyayı derlemek için yetkilendirilmiştir.</p> <p>Beyan, üzerindeki CE işareti bulunan ürünler için geçerlidir.</p>
<p>*1) CD3605DB C362476R</p> <p>*2) 2006/42/EC, 2014/30/EU, 2014/35/EU, 2011/65/EU</p> <p>*3) EN62841-1:2015 EN62841-2-5:2014 EN60335-1:2012+A11:2014 EN60335-2-29:2004+A2:2010 EN55014-1:2006+A1:2009+A2:2011 EN55014-2:1997+A1:2001+A2:2008</p>	
<p>*4) Representative office in Europe Hikoki Power Tools Deutschland GmbH Siemensring 34, 47877 Willich, Germany</p> <p>Head office in Japan Koki Holdings Co., Ltd. Shinagawa Intercity Tower A, 15-1, Konan 2-chome, Minato-ku, Tokyo, Japan</p>	<p>31. 8. 2022 Akihisa Yahagi European Standard Manager</p> <p>31. 8. 2022</p>  <p>Osamu Kawanobe General Manager, Quality Assurance Division</p> 

<p>Română</p> <p>DECLARAȚIE DE CONFORMITATE CE</p> <p>Declarăm pe propria răspundere că produsul Ferăstrău pentru metale cu acumulator, identificat după tipul și codul de identificare specific *1), este în conformitate cu toate cerințele relevante ale directivelor *2) și ale standardelor *3). Fișier tehnic la *4) – Vezi mai jos. Managerul standardelor europene de la biroul reprezentanței din Europa este autorizat să întocmească dosarul tehnic. Declarația se referă la produsul pe care este aplicat semnul CE.</p>	<p>Български</p> <p>ЕО ДЕКЛАРАЦИЯ ЗА СЪОТВЕТСТВИЕ</p> <p>Декларираме на своя собствена отговорност, че Акумулаторна резачка за рязане на метал, идентифицирана по тип и специален идентификационен код *1), е в съответствие с всички съответни изисквания на директивите *2) и стандартите *3). Техническо досие в *4) - Вижте по-долу. Мениджърът по европейските стандарти в представителния офис в Европа е упълномощен да съставя техническото досие. Декларацията е приложима за продукта, който има поставена CE маркировка.</p>
<p>Slovenščina</p> <p>ES IZJAVA O SKLADNOSTI</p> <p>Na lastno odgovornost izjavljamo, da je Brežična žaga za rezanje kovine, označena z vrsto in posebno identifikacijsko kodo *1), v skladu z vsemi ustreznimi zahtevami direktiv *2) in standardov *3). Tehnična dokumentacija pod *4) – glejte spodaj. Upravitelj evropskih standardov na predstavnštvu v Evropi je pooblaščen za pripravo tehnične dokumentacije. Deklaracija je označena na izdelku s pritrjeno oznako CE.</p>	<p>Srpski</p> <p>EZ DEKLARACIJA O USAGLAŠENOSTI</p> <p>Pod punom odgovornošću izjavljujemo da je Bežična testera za sečenje metala, identifikovana prema tipu i specifičnom identifikacionom kodu *1), u skladu sa svim relevantnim zahtevima direktiva *2) i standardima *3). Tehnička datoteka pod *4) - Pogledajte dole. Direktor za evropske standarde u kancelariji predstavnštva u Evropi je odgovoran za sastavljanje tehničke dokumentacije. Deklaracija je primenjiva na proizvod na koji je stavljena CE oznaka.</p>
<p>Slovenčina</p> <p>ES VYHLÁSENIE O ZHODE</p> <p>Týmto vyhlasujeme na vlastnú zodpovednosť, že výrobok Akumulátorová píla na rezanie kovov identifikovaný podľa typu a špecifického identifikačného kódu *1) je v zhode so všetkými príslušnými požiadavkami smerníc *2) a noriem *3). Technický súbor v *4) – Pozrite nižšie. Manažér európskych noriem na zastupujúcom úrade v Európe má oprávnenie na zostavovanie technickej dokumentácie. Toto vyhlásenie sa vzťahuje na výrobok označený značkou CE.</p>	<p>Hrvatski</p> <p>EZ IZJAVA O SUKLADNOSTI</p> <p>Izjavljujemo pod vlastitom odgovornošću da je Bežična pila za rezanje metala, identificirana prema vrsti i posebnom identifikacijskom kodu *1), u skladu sa svim relevantnim zahtjevima direktiva *2) i standarda *3). Tehnička dokumentacija na *4) - Vidi dole. Menadžer za evropske standarde u europskom predstavnštvu tvrtke ovlašten je za sastavljanje tehničke dokumentacije. Izjava se primjenjuje na proizvod na kojem je stavljena CE oznaka.</p>
<p>*1) CD3605DB C362476R</p> <p>*2) 2006/42/EC, 2014/30/EU, 2014/35/EU, 2011/65/EU</p> <p>*3) EN62841-1:2015 EN62841-2-5:2014 EN60335-1:2012+A11:2014 EN60335-2-29:2004+A2:2010 EN55014-1:2006+A1:2009+A2:2011 EN55014-2:1997+A1:2001+A2:2008</p>	
<p>*4) Representative office in Europe Hikoki Power Tools Deutschland GmbH Siemensring 34, 47877 Willich, Germany</p> <p>Head office in Japan Koki Holdings Co., Ltd. Shinagawa Intercity Tower A, 15-1, Konan 2-chome, Minato-ku, Tokyo, Japan</p> <p>31. 8. 2022 Akihisa Yahagi European Standard Manager</p> <p>31. 8. 2022</p> <p></p> <p></p> <p>Osamu Kawanobe General Manager, Quality Assurance Division</p>	

DECLARATION OF CONFORMITY

We declare under our sole responsibility that Cordless Metal cutting Saw, identified by type and specific identification code *1), is in conformity with all relevant requirements of the UK regulations *2) and Designated standards *3). Technical file at *4) – See below. This declaration is applicable to the product affixed UKCA marking.

- *1) CD3605DB C362476R
*2) S.I. 2008/1597, S.I. 2016/1091, S.I. 2016/1101, S.I. 2012/3032
*3) EN62841-1:2015
EN62841-2-5:2014
EN60335-1:2012+A11:2014
EN60335-2-29:2004+A2:2010
EN55014-1:2006+A1:2009+A2:2011
EN55014-2:1997+A1:2001+A2:2008

- *4) Importer and authorized person to compile the technical file

Hikoki Power Tools (U.K.) Ltd.
25 Majestic Road, Southampton, SO16 OYT,
United Kingdom

Head office in Japan
Koki Holdings Co., Ltd.
Shinagawa Intercity Tower A, 15-1, Konan 2-chome,
Minato-ku, Tokyo, Japan



31. 8. 2022

Osamu Kawanobe
General Manager,
Quality Assurance Division

Koki Holdings Co., Ltd.