

DH 3628DA • DH 3628DC

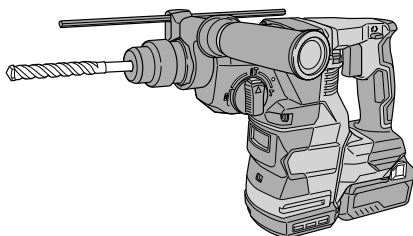

DH3628DA

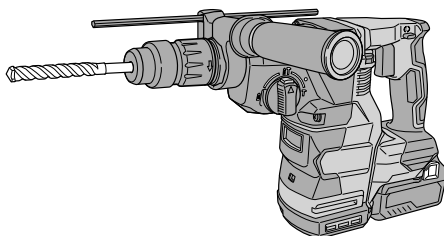

DH3628DC



- (en) Handling instructions
- (de) Bedienungsanleitung
- (fr) Mode d'emploi
- (it) Istruzioni per l'uso
- (nl) Gebruiksaanwijzing
- (es) Instrucciones de manejo
- (pt) Instruções de uso
- (sv) Bruksanvisning
- (da) Brugsanvisning
- (no) Bruksanvisning
- (fi) Käyttöohjeet

- (el) Οδηγίες χειρισμού
- (pl) Instrukcja obsługi
- (hu) Kezelési utasítás
- (cs) Návod k obsluze
- (tr) Kullanım talimatları
- (ro) Instrucțiuni de utilizare
- (sl) Navodila za rokovanje
- (sk) Pokyny na manipuláciu
- (bg) Инструкция за експлоатация
- (sr) Uputstvo za rukovanje
- (hr) Upute za rukovanje

1

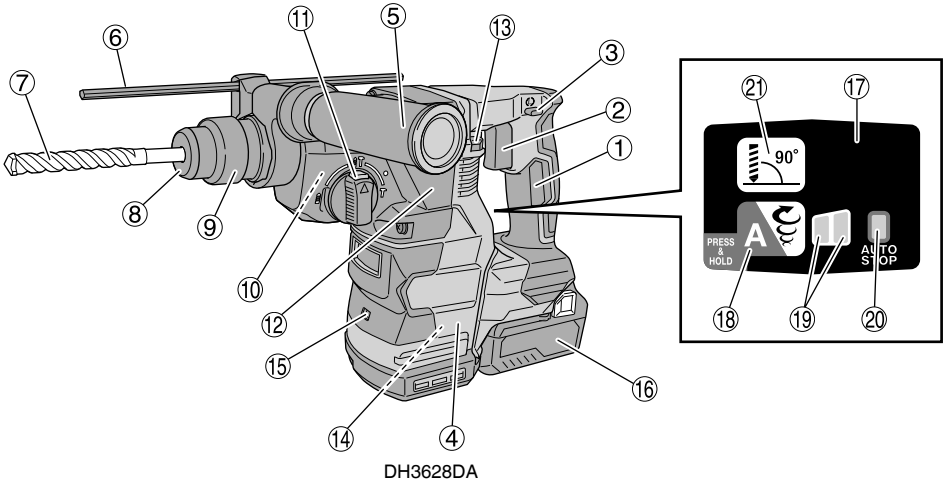

DH3628DA

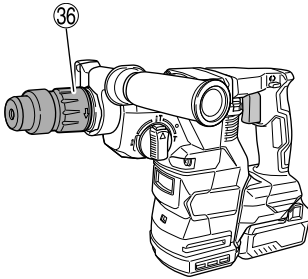

DH3628DC

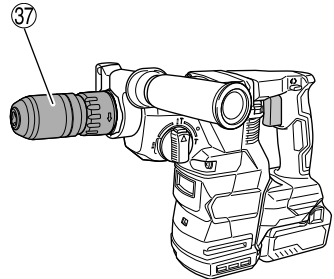

2

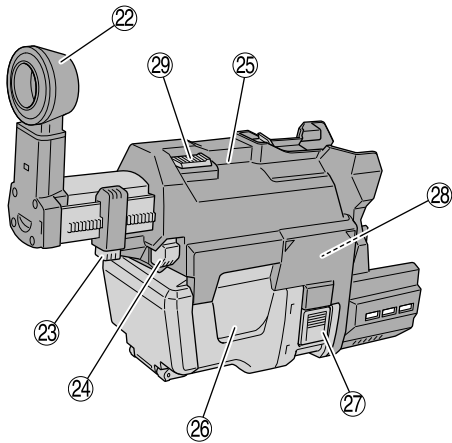

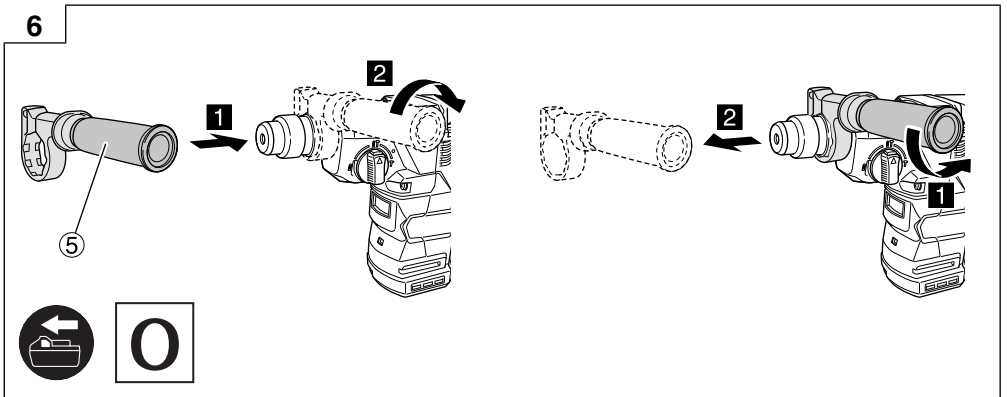
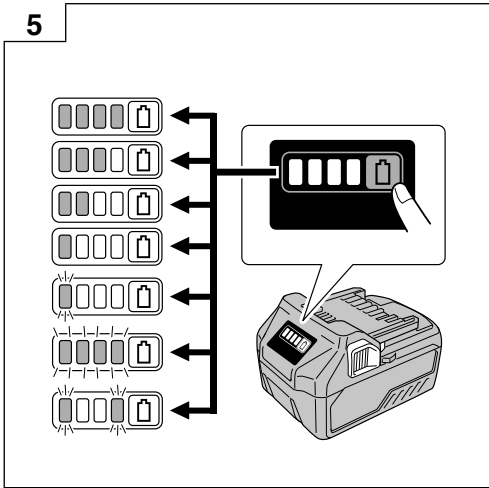
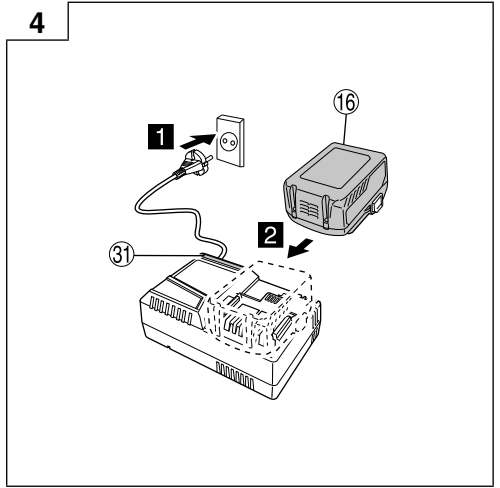
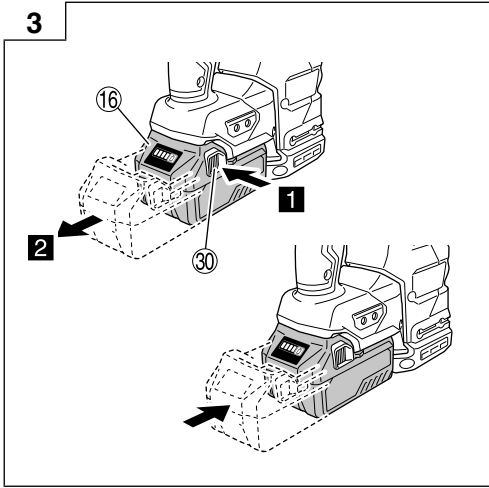

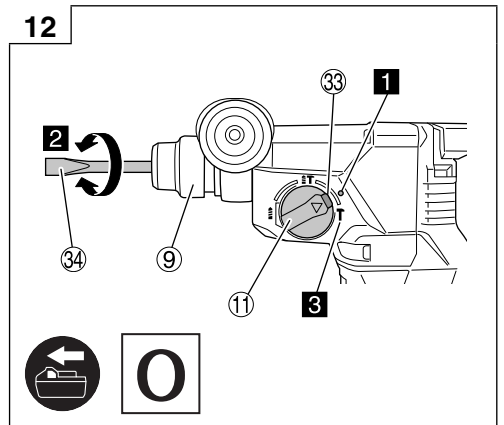
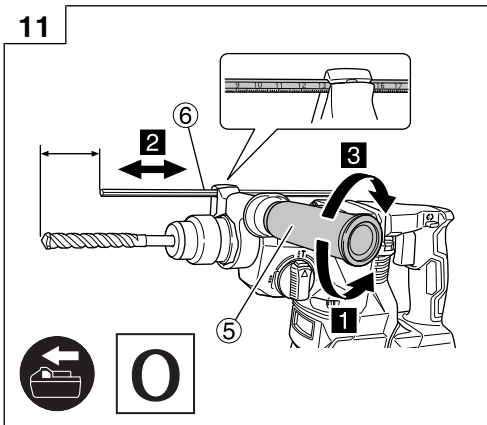
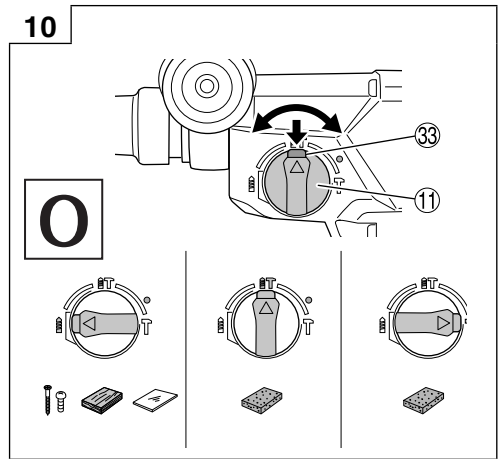
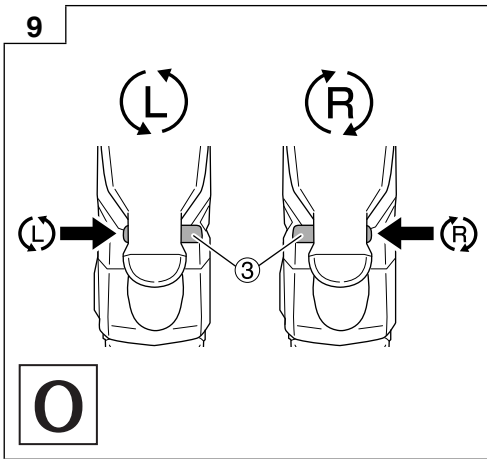
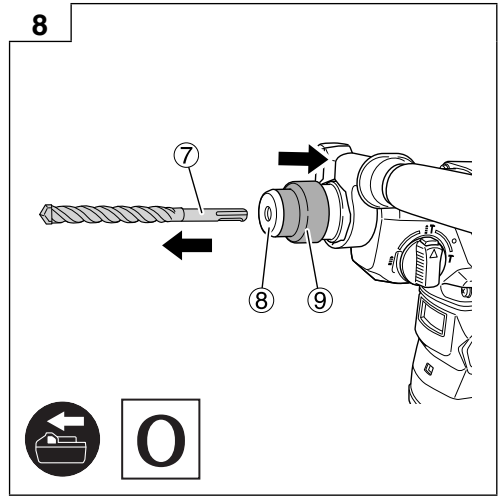
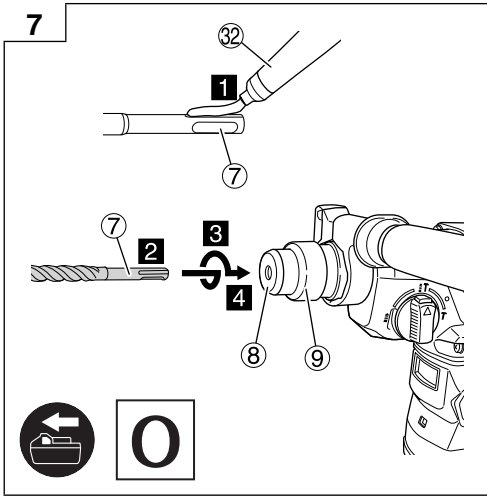

13

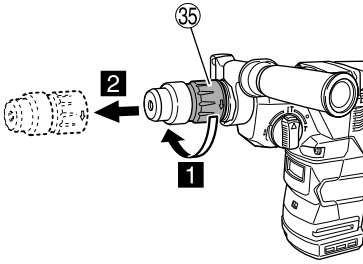

14

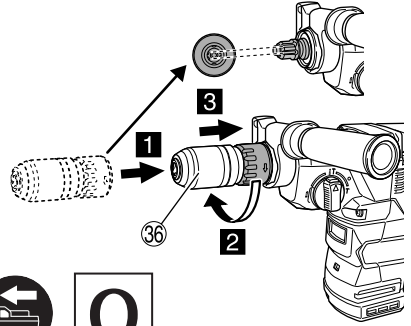

15

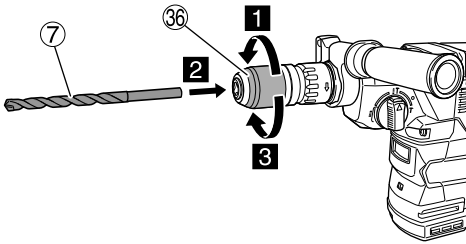

16

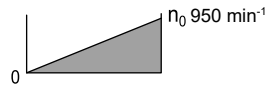
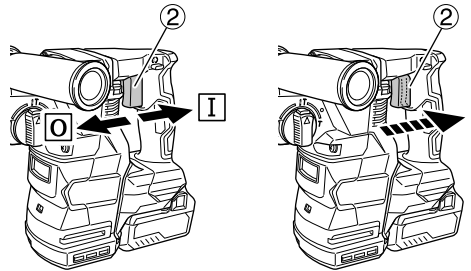

17

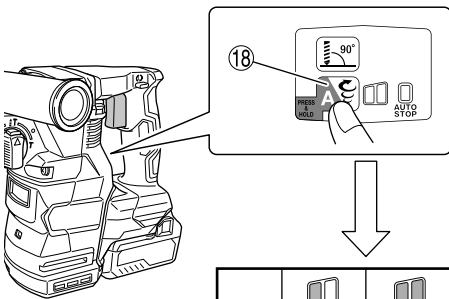

n_0	700	950
Bpm	3170	4300

18

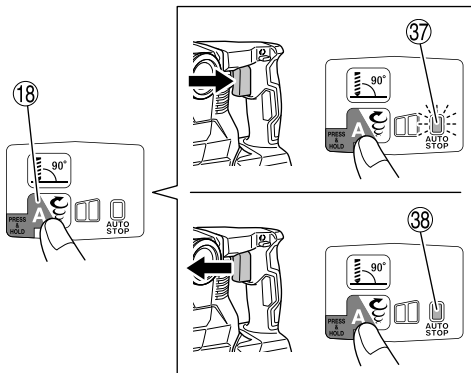

19

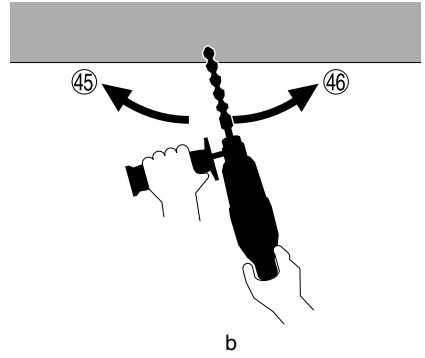
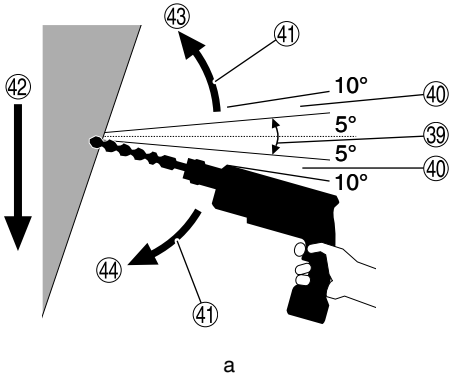

20

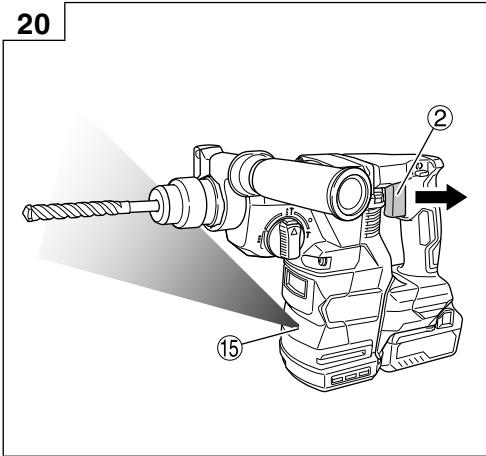

21

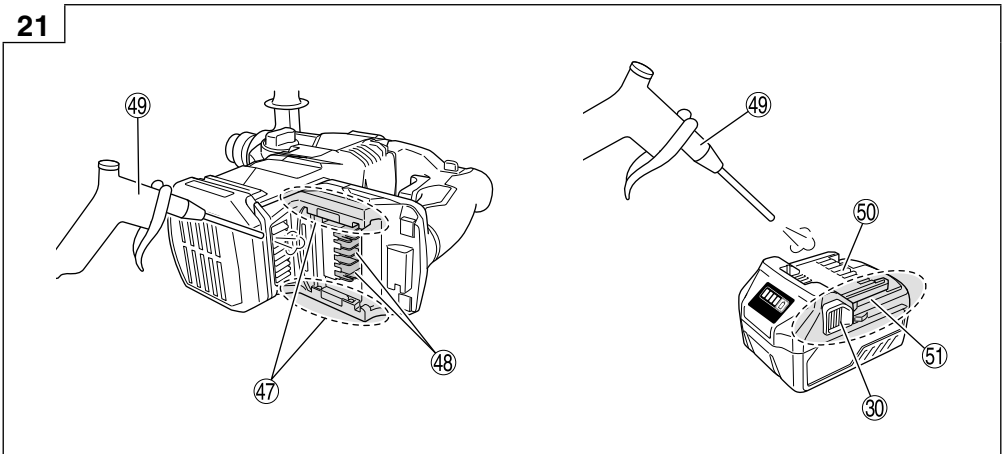

22

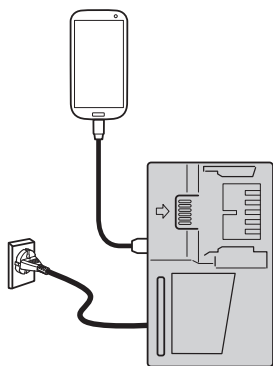

a

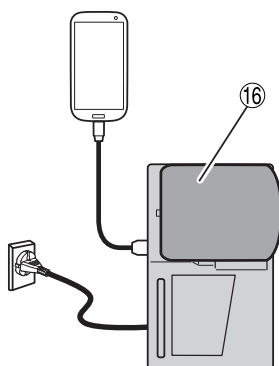

b

23

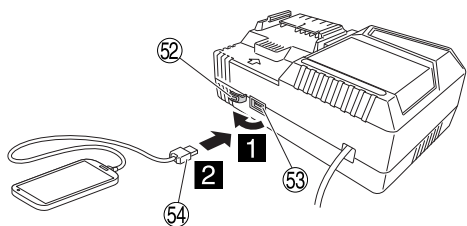

24

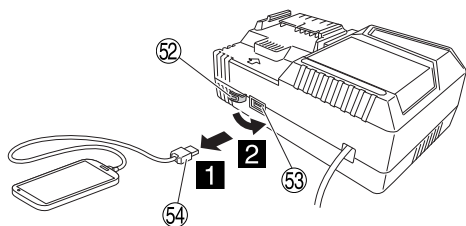

25

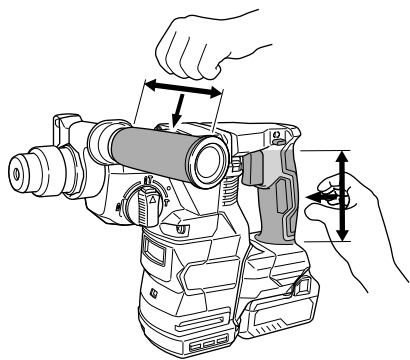

GENERAL POWER TOOL SAFETY WARNINGS

⚠ WARNING

Read all safety warnings, instructions, illustrations and specifications provided with this power tool.

Failure to follow all instructions listed below may result in electric shock, fire and/or serious injury.

Save all warnings and instructions for future reference.

The term "power tool" in the warnings refers to your mains-operated (corded) power tool or battery-operated (cordless) power tool.

1) Work area safety

- a) **Keep work area clean and well lit.**
Cluttered or dark areas invite accidents.
- b) **Do not operate power tools in explosive atmospheres, such as in the presence of flammable liquids, gases or dust.**
Power tools create sparks which may ignite the dust or fumes.
- c) **Keep children and bystanders away while operating a power tool.**
Distractions can cause you to lose control.

2) Electrical safety

- a) **Power tool plugs must match the outlet. Never modify the plug in any way. Do not use any adapter plugs with earthed (grounded) power tools.**
Unmodified plugs and matching outlets will reduce risk of electric shock.
- b) **Avoid body contact with earthed or grounded surfaces, such as pipes, radiators, ranges and refrigerators.**
There is an increased risk of electric shock if your body is earthed or grounded.
- c) **Do not expose power tools to rain or wet conditions.**
Water entering a power tool will increase the risk of electric shock.
- d) **Do not abuse the cord. Never use the cord for carrying, pulling or unplugging the power tool. Keep cord away from heat, oil, sharp edges or moving parts.**
Damaged or entangled cords increase the risk of electric shock.
- e) **When operating a power tool outdoors, use an extension cord suitable for outdoor use.**
Use of a cord suitable for outdoor use reduces the risk of electric shock.
- f) **If operating a power tool in a damp location is unavoidable, use a residual current device (RCD) protected supply.**
Use of an RCD reduces the risk of electric shock.

3) Personal safety

- a) **Stay alert, watch what you are doing and use common sense when operating a power tool. Do not use a power tool while you are tired or under the influence of drugs, alcohol or medication.**
A moment of inattention while operating power tools may result in serious personal injury.
- b) **Use personal protective equipment. Always wear eye protection.**
Protective equipment such as a dust mask, non-skid safety shoes, hard hat or hearing protection used for appropriate conditions will reduce personal injuries.

- c) **Prevent unintentional starting. Ensure the switch is in the off-position before connecting to power source and/or battery pack, picking up or carrying the tool.**

Carrying power tools with your finger on the switch or energising power tools that have the switch on invites accidents.

- d) **Remove any adjusting key or wrench before turning the power tool on.**
A wrench or a key left attached to a rotating part of the power tool may result in personal injury.
 - e) **Do not overreach. Keep proper footing and balance at all times.**
This enables better control of the power tool in unexpected situations.
 - f) **Dress properly. Do not wear loose clothing or jewellery. Keep your hair and clothing away from moving parts.**
Loose clothes, jewellery or long hair can be caught in moving parts.
 - g) **If devices are provided for the connection of dust extraction and collection facilities, ensure these are connected and properly used.**
Use of dust collection can reduce dust-related hazards.
 - h) **Do not let familiarity gained from frequent use of tools allow you to become complacent and ignore tool safety principles.**
A careless action can cause severe injury within a fraction of a second.
- #### 4) Power tool use and care
- a) **Do not force the power tool. Use the correct power tool for your application.**
The correct power tool will do the job better and safer at the rate for which it was designed.
 - b) **Do not use the power tool if the switch does not turn it on and off.**
Any power tool that cannot be controlled with the switch is dangerous and must be repaired.
 - c) **Disconnect the plug from the power source and/or remove the battery pack, if detachable, from the power tool before making any adjustments, changing accessories, or storing power tools.**
Such preventive safety measures reduce the risk of starting the power tool accidentally.
 - d) **Store idle power tools out of the reach of children and do not allow persons unfamiliar with the power tool or these instructions to operate the power tool.**
Power tools are dangerous in the hands of untrained users.
 - e) **Maintain power tools and accessories. Check for misalignment or binding of moving parts, breakage of parts and any other condition that may affect the power tool's operation. If damaged, have the power tool repaired before use.**
Many accidents are caused by poorly maintained power tools.
 - f) **Keep cutting tools sharp and clean.**
Properly maintained cutting tools with sharp cutting edges are less likely to bind and are easier to control.
 - g) **Use the power tool, accessories and tool bits etc. in accordance with these instructions, taking into account the working conditions and the work to be performed.**
Use of the power tool for operations different from those intended could result in a hazardous situation.

- h) **Keep handles and grasping surfaces dry, clean and free from oil and grease.**
Slippery handles and grasping surfaces do not allow for safe handling and control of the tool in unexpected situations.
- 5) **Battery tool use and care**
- a) **Recharge only with the charger specified by the manufacturer.**
A charger that is suitable for one type of battery pack may create a risk of fire when used with another battery pack.
- b) **Use power tools only with specifically designated battery packs.**
Use of any other battery packs may create a risk of injury and fire.
- c) **When battery pack is not in use, keep it away from other metal objects, like paper clips, coins, keys, nails, screws or other small metal objects, that can make a connection from one terminal to another.**
Shorting the battery terminals together may cause burns or a fire.
- d) **Under abusive conditions, liquid may be ejected from the battery; avoid contact. If contact accidentally occurs, flush with water. If liquid contacts eyes, additionally seek medical help.**
Liquid ejected from the battery may cause irritation or burns.
- e) **Do not use a battery pack or tool that is damaged or modified.**
Damaged or modified batteries may exhibit unpredictable behaviour resulting in fire, explosion or risk of injury.
- f) **Do not expose a battery pack or tool to fire or excessive temperature.**
Exposure to fire or temperature above 130°C may cause explosion.
- g) **Follow all charging instructions and do not charge the battery pack or tool outside the temperature range specified in the instructions.**
Charging improperly or at temperatures outside the specified range may damage the battery and increase the risk of fire.
- 6) **Service**
- a) **Have your power tool serviced by a qualified repair person using only identical replacement parts.**
This will ensure that the safety of the power tool is maintained.
- b) **Never service damaged battery packs.**
Service of battery packs should only be performed by the manufacturer or authorized service providers.
3. **Hold the power tool by insulated gripping surfaces, when performing an operation where the cutting accessory may contact hidden wiring.**
Cutting accessory contacting a "live" wire may make exposed metal parts of the power tool "live" and could give the operator an electric shock.
- Safety instructions when using long drill bits with rotary hammers**
4. **Always start drilling at low speed and with the bit tip in contact with the workpiece.**
At higher speeds, the bit is likely to bend if allowed to rotate freely without contacting the workpiece, resulting in personal injury.
5. **Apply pressure only in direct line with the bit and do not apply excessive pressure.**
Bits can bend causing breakage or loss of control, resulting in personal injury.

ADDITIONAL SAFETY WARNINGS

- Do not allow foreign matter to enter the hole for connecting the rechargeable battery.
- Never disassemble the rechargeable battery and charger.
- Never short-circuit the rechargeable battery. Shortcircuiting the battery will cause a great electric current and overheat. It results in burn or damage to the battery.
- Do not dispose of the battery in fire. If the battery is burnt, it may explode.
- When using this unit continuously, the unit may overheat, leading to damage in the motor and switch. Please leave it without using it for approximately 15 minutes.
- Do not insert object into the air ventilation slots of the charger. Inserting metal objects or inflammables into the charger air ventilation slots will result in electrical shock hazard or damaged charger.
- Bring the battery to the shop from which it was purchased as soon as the post-charging battery life becomes too short for practical use. Do not dispose of the exhausted battery.
- Before starting to break, chip or drill into a wall, floor or ceiling, thoroughly confirm that such items as electric cables or conduits are not buried inside.
- Ensure that the power switch is in the OFF position. If the battery is installed while the power switch is in the ON position, the power tool will start operating immediately, which could cause a serious accident.
- Do not touch the bit during or immediately after operation. The bit becomes very hot during operation and could cause serious burns.
- Always hold the body handle and side handle of the power tool firmly. Otherwise the counterforce produced may result in inaccurate and even dangerous operation.
- Wear a dust mask
Do not inhale the harmful dusts generated in drilling or chiseling operation. The dust can endanger the health of yourself and bystanders.
- Make sure that the battery is installed firmly. If it is at all loose it could come off and cause an accident.
- To prevent accidents, make sure to turn the switch off and pull out the battery before changing accessories, storing, carrying or when not using the tools.
- Mounting the drill bit
 - To prevent accidents, make sure to turn the switch off and pull out the battery.
 - When using tools such as bull points, drill bits, etc., make sure to use the genuine parts designated by our company.
 - Clean the shank portion of the drill bit.
 - Check the latching by pulling on the drill bit.

PRECAUTION

Keep children and infirm persons away.

When not in use, tools should be stored out of reach of children and infirm persons.

CORDLESS ROTARY HAMMER SAFETY WARNINGS

Safety instructions for all operations

- Wear ear protectors**
Exposure to noise can cause hearing loss.
- Use the auxiliary handle(s), if supplied with the tool.**
Loss of control can cause personal injury.

English

16. Operate the change lever only when the motor is at a full stop. Operating the change lever while the motor is running may cause the tip tool to unexpectedly rotate and result in an accident. (Fig. 10)
17. Rotation + hammering
DH3628DC: Using drill bit holder
(standard accessories)
When the drill bit touches construction iron bar, the bit will stop immediately and the rotary hammer will react to revolve. Therefore firmly tighten the side handle, hold the body handle and side handles.
18. Rotation only
DH3628DC: Using drill chuck holder
(standard accessories)
 - To drill wood or metal material using the drill chuck and chuck adapter (optional accessories).
 - Not using dust extractor system
 - Do not apply excessive force during operation. Doing so will not only damage the tip of the drill bit, but also reduce the service life of the rotary hammer.
 - A drill bit can snap off upon penetrating a drilled hole. When the drill is near penetration, lighten the pressure on the rotary hammer and continue drilling until penetration is achieved.
 - Do not attempt to drill anchor holes or holes in concrete with the machine set in the rotation only function.
 - Do not attempt to use the rotary hammer in the rotation and striking mode with the drill chuck and chuck adapter attached. This would seriously shorten the service life of every component of the machine.
19. Hammering only
DH3628DC: Using drill bit holder
(standard accessories)
 - Not using dust extractor system
20. Do not look directly into the light. Such actions could result in eye injury.
Wipe off any dirt or grime attached to the lens of the LED light with a soft cloth, being careful not to scratch the lens.
Scratches on the lens of the LED light can result in decreased brightness.
21. Make sure to securely hold the tool as shown in Fig. 25 during operation.

CAUTION ON LITHIUM-ION BATTERY

To extend the lifetime, the lithium-ion battery equips with the protection function to stop the output.

In the cases of 1 to 3 described below, when using this product, even if you are pulling the switch, the motor may stop. This is not the trouble but the result of protection function.

1. When the battery power remaining runs out, the motor stops.
In such a case, charge it up immediately.
2. If the tool is overloaded, the motor may stop. In this case, release the switch of tool and eliminate causes of overloading. After that, you can use it again.
3. If the battery is overheated under overload work, the battery power may stop.
In this case, stop using the battery and let the battery cool. After that, you can use it again.

Furthermore, please heed the following warning and caution.

WARNING

In order to prevent any battery leakage, heat generation, smoke emission, explosion and ignition beforehand, please be sure to heed the following precautions.

1. Make sure that swarf and dust do not collect on the battery.
 - During work make sure that swarf and dust do not fall on the battery.
 - Make sure that any swarf and dust falling on the power tool during work do not collect on the battery.
 - Do not store an unused battery in a location exposed to swarf and dust.
 - Before storing a battery, remove any swarf and dust that may adhere to it and do not store it together with metal parts (screws, nails, etc.).
2. Do not pierce battery with a sharp object such as a nail, strike with a hammer, step on, throw or subject the battery to severe physical shock.
3. Do not use an apparently damaged or deformed battery.
4. Do not use the battery in reverse polarity.
5. Do not connect directly to an electrical outlets or car cigarette lighter sockets.
6. Do not use the battery for a purpose other than those specified.
7. If the battery charging fails to complete even when a specified recharging time has elapsed, immediately stop further recharging.
8. Do not put or subject the battery to high temperatures or high pressure such as into a microwave oven, dryer, or high pressure container.
9. Keep away from fire immediately when leakage or foul odor are detected.
10. Do not use in a location where strong static electricity generates.
11. If there is battery leakage, foul odor, heat generated, discolored or deformed, or in any way appears abnormal during use, recharging or storage, immediately remove it from the equipment or battery charger, and stop use.
12. Do not immerse the battery or allow any fluids to flow inside. Conductive liquid ingress, such as water, can cause damage resulting in fire or explosion. Store your battery in a cool, dry place, away from combustible and flammable items. Corrosive gas atmospheres must be avoided.

CAUTION

1. If liquid leaking from the battery gets into your eyes, do not rub your eyes and wash them well with fresh clean water such as tap water and contact a doctor immediately.
If left untreated, the liquid may cause eye-problems.
2. If liquid leaks onto your skin or clothes, wash well with clean water such as tap water immediately.
There is a possibility that this can cause skin irritation.
3. If you find rust, foul odor, overheating, discolor, deformation, and/or other irregularities when using the battery for the first time, do not use and return it to your supplier or vendor.

WARNING

If a conductive foreign matter enters in the terminal of lithium ion battery, the battery may be shorted, causing fire. When storing the lithium ion battery, obey surely the rules of following contents.

- Do not place conductive debris, nail and wires such as iron wire and copper wire in the storage case.
- To prevent shorting from occurring, load the battery in the tool or insert securely the battery cover for storing until the ventilator is not seen.

REGARDING LITHIUM-ION BATTERY TRANSPORTATION

When transporting a lithium-ion battery, please observe the following precautions.

WARNING

Notify the transporting company that a package contains a lithium-ion battery, inform the company of its power output and follow the instructions of the transportation company when arranging transport.

- Lithium-ion batteries that exceed a power output of 100 Wh are considered to be in the freight classification of Dangerous Goods and will require special application procedures.
- For transportation abroad, you must comply with international law and the rules and regulations of the destination country.

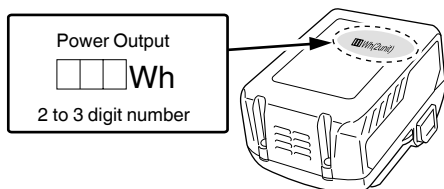

USB DEVICE CONNECTION PRECAUTIONS (UC18YSL3)

When an unexpected problem occurs, the data in a USB device connected to this product may be corrupted or lost. Always make sure to back up any data contained in the USB device prior to use with this product.

Please be aware that our company accepts absolutely no responsibility for any data stored in a USB device that is corrupted or lost, nor for any damage that may occur to a connected device.

WARNING

- Prior to use, check the connecting USB cable for any defect or damage.
Using a defective or damaged USB cable can cause smoke emission or ignition.
- When the product is not being used, cover the USB port with the rubber cover.
Buildup of dust etc. in the USB port can cause smoke emission or ignition.

NOTE

- There may be an occasional pause during USB recharging.
- When a USB device is not being charged, remove the USB device from the charger.
Failure to do so may not only reduce the battery life of a USB device, but may also result in unexpected accidents.
- It may not be possible to charge some USB devices, depending on the type of device.

NAMES OF PARTS (Fig. 1–Fig. 25)

















①	Handle	⑳	Filter
②	Switch trigger	㉑	Button
③	Pushing button	⑳	Latch
④	Housing	㉓	Charge indicator lamp
⑤	Side handle	㉔	Grease
⑥	Depth gauge	㉕	Pushing button (Change lever)
⑦	Drill bit	㉖	Cold chisel
⑧	Front cap	㉗	Bit holder ass'y
⑨	Grip	㉘	Chuck holder ass'y
⑩	Name plate	㉙	Auto stop lamp: Blinks
⑪	Change lever	㉚	Auto stop lamp: Lights
⑫	Gear cover	㉛	Level LED: Green lights
⑬	Level LED	㉜	Level LED: Green blinks
⑭	Motor	㉝	Level LED: Red lights
⑮	LED light	㉞	Gravity direction
⑯	Battery	㉟	UP
⑰	Display panel	㊱	DOWN
⑱	Changeover switch	㊲	LEFT
⑲	Display lamp	㊳	RIGHT
㉑	Auto stop lamp	㊴	Battery sliding grooves
㉒	Level LED switch	㊵	Terminal (Product)
㉓	Nozzle	㊶	Air gun
㉔	Depth adjustment button	㊷	Terminal (Battery)
㉕	Nozzle adjustment button	㊸	Sliding grooves
㉖	Dust housing	㊹	Rubber cover
㉗	Dust box	㊺	USB port
㉘	Dust box latch (both side)	㊻	USB cable

English

SYMBOLS







WARNING

The following show symbols used for the machine. Be sure that you understand their meaning before use.

	DH3628DA / DH3628DC: Cordless Rotary Hammer
	To reduce the risk of injury, user must read instruction manual.
	Only for EU countries Do not dispose of electric tools together with household waste material! In observance of European Directive 2012/19/EU on waste electrical and electronic equipment and its implementation in accordance with national law, electric tools that have reached the end of their life must be collected separately and returned to an environmentally compatible recycling facility.
V	Rated voltage
n_0	No-load speed
Bpm	Full-load impact rate
ϕ_{max}	Drilling diameter, max.
	Weight* (According to EPTA-Procedure 01/2014)
	Concrete
	Steel
	Wood
	Hammering only function
	Rotation only function
	Rotation and hammering function
	Disconnect the battery
	Switching ON
	Switching OFF
	Low mode
	Normal mode
	Clockwise rotation
	Counterclockwise rotation

* Depending on attached battery. The heaviest weight is measured with BSL36B18 (sold separately).

Battery

	Lights ; The battery remaining power is over 75%.
	Lights ; The battery remaining power is 50%–75%.
	Lights ; The battery remaining power is 25%–50%.
	Lights ; The battery remaining power is less than 25%.
	Blinks ; The battery remaining power is nearly empty. Recharge the battery soonest possible.
	Blinks ; Output suspended due to high temperature. Remove the battery from the tool and allow it to fully cool down.
	Blinks ; Output suspended due to failure or malfunction. The problem may be the battery so please contact your dealer.

STANDARD ACCESSORIES

In addition to the main unit (1 unit), the package contains the accessories listed on page 287.

Standard accessories are subject to change without notice.

APPLICATIONS

Rotation and hammering function 

- Drilling anchor holes
- Drilling holes in concrete
- Drilling holes in tile

Rotation only function  (without dust extractor system)

- Drilling in steel or wood (with optional accessories)
- Tightening machine screws, wood screws (with optional accessories)

Hammering only function  (without dust extractor system)

- Light-duty chiselling of concrete, groove digging and edging.

SPECIFICATIONS

The specifications of this machine are listed in the Table on page 287.

*1 Specifications are for when a dust extractor system has been installed.

NOTE

- Existing batteries (BSL3660/3626X/3626/3625/3620, BSL18xx and BSL14xx series) cannot be used with this tool.
- Due to HiKOKI's continuing program of research and development, the specifications herein are subject to change without prior notice.

CHARGING

Before using the power tool, charge the battery as follows.

- 1. Connect the charger's power cord to the receptacle.**
When connecting the plug of the charger to a receptacle, the charge indicator lamp will blink in red (At 1- second intervals).
- 2. Insert the battery into the charger.**
Firmly insert the battery into the charger as shown in Fig. 4 (on page 3).

3. Charging

When inserting a battery in the charger, the charge indicator lamp will blink in blue.

When the battery becomes fully recharged, the charge indicator lamp will light up in green. (See Table 1)

- (1) Charge indicator lamp indication**
The indications of the charge indicator lamp will be as shown in Table 1, according to the condition of the charger or the rechargeable battery.

Table 1

Indications of the charge indicator lamp				
Charge indicator lamp (RED / BLUE / GREEN / PURPLE)	Before charging	Blinks (RED)	Lights for 0.5 seconds. Does not light for 0.5 seconds. (off for 0.5 seconds)	Plugged into power source
	While charging	Blinks (BLUE)	Lights for 0.5 seconds. Does not light for 1 second. (off for 1 second)	Battery capacity at less than 50%
		Blinks (BLUE)	Lights for 1 second. Does not light for 0.5 seconds. (off for 0.5 seconds)	Battery capacity at less than 80%
		Lights (BLUE)	Lights continuously	Battery capacity at more than 80%
	Charging complete	Lights (GREEN)	Lights continuously (Continuous buzzer sound: about 6 seconds)	
	Overheat standby	Blinks (RED)	Lights for 0.3 seconds. Does not light for 0.3 seconds. (off for 0.3 seconds)	Battery overheated. Unable to charge. (Charging will commence when battery cools)
	Charging impossible	Flickers (PURPLE)	Lights for 0.1 seconds. Does not light for 0.1 seconds. (Intermittent buzzer sound: about 2 seconds)	Malfunction in the battery or the charger

- (2) Regarding the temperatures and charging time of the rechargeable battery**
The temperatures and charging time will become as shown in Table 2.

Table 2

Charger		UC18YSL3					
Battery	Type of battery	Li-ion					
	Temperatures at which the battery can be recharged	0°C–50°C					
	Charging voltage	V	14.4		18		
	Charging time, approx. (At 20°C)	min	BSL14xx series		BSL18xx series		Multi volt series
			(4 cells)	(8 cells)	(5 cells)	(10 cells)	(10 cells)
		BSL1415S : 15 BSL1415 : 15 BSL1415X : 15 BSL1420 : 20 BSL1425 : 25 BSL1430C : 30	BSL1430 : 20 BSL1440 : 26 BSL1450 : 32 BSL1460 : 38	BSL1815S : 15 BSL1815 : 15 BSL1815X : 15 BSL1820 : 20 BSL1825 : 25 BSL1830C : 30 BSL1850C : 32	BSL1830 : 20 BSL1840 : 26 BSL1850 : 32 BSL1860 : 38	BSL36A18 : 32 BSL36B18 : 52	
USB	Charging voltage	V	5				
	Charging current	A	2				

NOTE

The recharging time may vary according to the ambient temperature and power source voltage.

English

4. Disconnect the charger's power cord from the receptacle.

5. Hold the charger firmly and pull out the battery.

NOTE

Be sure to pull out the battery from the charger after use, and then keep it.

Regarding electric discharge in case of new batteries, etc.

As the internal chemical substance of new batteries and batteries that have not been used for an extended period is not activated, the electric discharge might be low when using them the first and second time. This is a temporary phenomenon, and normal time required for recharging will be restored by recharging the batteries 2–3 times.

How to make the batteries perform longer.

- (1) Recharge the batteries before they become completely exhausted.
When you feel that the power of the tool becomes weaker, stop using the tool and recharge its battery. If you continue to use the tool and exhaust the electric current, the battery may be damaged and its life will become shorter.
- (2) Avoid recharging at high temperatures.
A rechargeable battery will be hot immediately after use. If such a battery is recharged immediately after use, its internal chemical substance will deteriorate, and the battery life will be shortened. Leave the battery and recharge it after it has cooled for a while.

CAUTION

- If the battery is charged while it is heated because it has been left for a long time in a location subject to direct sunlight or because the battery has just been used, the charge indicator lamp of the charger lights for 0.3 seconds, does not light for 0.3 seconds (off for 0.3 seconds). In such a case, first let the battery cool, then start charging.
- When the charge indicator lamp flickers (at 0.2-second intervals), check for and take out any foreign objects in the charger's battery connector. If there are no foreign objects, it is probable that the battery or charger is malfunctioning. Take it to your authorized Service Center.
- Since the built-in micro computer takes about 3 seconds to confirm that the battery being charged with UC18YSL3 is taken out, wait for a minimum of 3 seconds before reinserting it to continue charging. If the battery is reinserted within 3 seconds, the battery may not be properly charged.

MOUNTING AND OPERATION

Action	Figure	Page
Names of parts - Cordless rotary hammer	1	2
Names of parts - Dust extractor system for Rotary hammer*1	2	2
Removing and inserting the battery	3	3
Charging	4	3
Remaining battery indicator	5	3
Installing / Removing the side handle	6	3
Inserting SDS-plus drilling tools	7	4
Removing SDS-plus drilling tools	8	4
Selecting rotation direction	9	4
Selecting the operating mode	10	4
Adjusting the drilling depth	11	4
Changing the chisel position	12	4
Removing the quick release chuck (DH3628DC)*2	13	5
Inserting the quick release chuck (DH3628DC)	14	5
Inserting round shank applications tools (DH3628DC)	15	5
Switch operation	16	5
Setting the speed	17	5
Auto stop function	18	5
LED level function-side view	19-a	6
LED level function-top view	19-b	6
How to use the LED light	20	6
Cleaning of the battery installation compartment	21	6
Charging a USB device from a electrical outlet	22-a	7
Charging a USB device and battery from a electrical outlet	22-b	7
How to recharge USB device	23	7
When charging of USB device is completed	24	7
Installing the side handle	25	7
Selecting accessories*3	—	288, 289

*1 For details on how to use the Dust extractor system, refer to the system's instruction manual.

*2 If it is hard to pull out the drill chuck holder or the drill bit holder, align the change lever with the **T** mark and turn the lock grip.

*3 For detailed information regarding each tool, contact a HIKOKI authorized service center.

SELECT OPERATION MODE

Pressing the changeover switch allows the selection of rotation speed and the auto stop function.

- Rotation speed (Low mode/Normal mode) (**Fig. 17**)
Select either Low mode or Normal mode and operate the tool in the selected speed.
- Auto stop mode (on/off) (**Fig. 18**)
This product is equipped with an auto stop function to support continuous drilling work. The function features a memory mode for storing the work time for drilling from switch ON to switch OFF, and an auto stop mode that automatically stops the motor from the second drilling onward should the work exceed the stored work time while the switch is ON.

AUTO STOP FUNCTION

In selection mode, pressing the button for longer than two seconds will move to memory mode. (**Fig. 18**)
(At the same time the auto stop lamp will blink.)

Conduct drilling when the auto stop lamp is flashing. The time between switching ON and switching OFF is stored by the tool.

(At the same time, the auto stop lamp will light up.)

Conduct drilling when the auto stop lamp is flashing. Continuous drilling is possible as the memory storage time will be recorded by the tool until the auto stop function's auto stop mode is cancelled.

The auto stop function is cancelled by pressing the changeover switch once again for over two seconds.

(At the same time, the auto stop lamp will switch off.)

CAUTION

- Switch ON the tool once you place the tip of the tool on the work material.
- The rotation speed and the level at which the switch is pulled during drilling is not stored to memory.
- Fully carry out drilling in one go during auto stop mode.
- The motor will stop even if you switch OFF within the memory storage time.
- When you switch OFF within the memory storage time, the count will be reset. If you rework a task in which a hole has been partially drilled, the memory storage time will be fully recounted.
- The auto stop function will remain active until canceled.

REACTIVE FORCE CONTROL

This product is equipped with a Reactive Force Control (RFC) feature that reduces jerking of the tool body.

If the tool bit is suddenly overburdened, any jerking of the tool body is reduced by activation of the slip clutch or by stopping of the motor by the sensor built into the tool body.

If the motor is stopped because of overburdening detection by the controller, the display lamp will blink while the switch is pulled. In addition, the lamp will continue blinking for approximately three seconds after the switch is released. The motor will remain stopped while the lamp is blinking. (**Fig. 26**)

Because the RFC feature may not activate or its performance may be insufficient depending on the working environment and conditions, be careful not to suddenly overburden the tool bit while operating.

- Possible causes of sudden overburdening
 - ① Tool bit biting into material
 - ② Impact against nails, metal or other hard objects

- ③ Tasks involving prying or any excess application of pressure, etc.

Also, other causes include any combination of the aforementioned.

- When the reactive force control (RFC) is triggered
When the RFC is triggered and the motor stops, turn off the tool's switch and remove the cause of the overburdening before continuing operation.

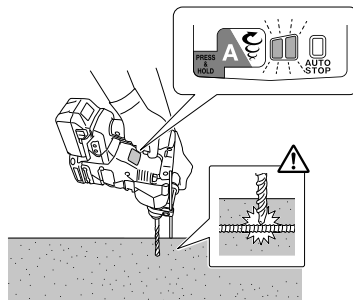

Fig. 26

LED LEVEL FUNCTION

The LED level function uses a red or green LED to indicate whether the tool is horizontal or vertical.

1. To turn on the LED level function during use, pull the switch trigger gently. Press the level LED switch when the display lamp on the panel lights up. (**Fig. 1**)
2. The level LED on the tool side lights up or blinks in the color shown below when the level LED switch is pressed. (**Fig. 19**)

Green lights: Within 5° of horizontal or vertical

Green blinks: Within 5°–10° of horizontal or vertical

Red lights: Not within 10° of horizontal or vertical

CAUTION

- This function does not work while drilling holes (while the trigger switch is pulled). Use it to check tilting of the tool before or after drilling.
 - The angle is approximate.
3. Press the level LED switch once again to turn it off. The previous settings will be retained once it is turned back on again.

CAUTION

- This function indicates vertical and horizontal directions with respect to gravity and does not indicate whether the tool is perpendicular to surfaces that may be at an angle.
- The LED level function detects tilt for surfaces (such as walls) that are perpendicular with respect to gravity (**Fig. 19-a (43) (44)**), but it cannot detect horizontal tilting with respect to the surfaces (**Fig. 19-b (45) (46)**).

ABOUT THE PROTECTION FUNCTION

This tool has a built-in protection circuit for preventing damage to the unit in the event of an abnormality. Depending on the following, the display lamp will flash, and the unit will cease to operate. Verify the problem indicated by the flashing and take the necessary steps to correct the problem.

When pressing the changeover switch, do so when the switch is not being pulled.

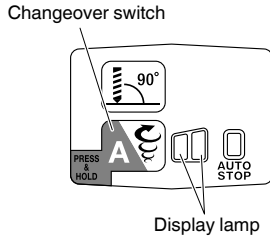

Fig. 27

Table 3

Display lamp flashing	Cause	Solution
	Operation has ceased because the internal temperature has exceeded the temperature limit. (High temperature protection function)	Allow the unit to cool for 15 to 30 minutes. When the temperature goes down and the display lamp blinking stops, pull the switch trigger to recover operation.
	Sudden overburdening of the tool bit has activated the RFC, stopping further operation of the tool. RFC (See page 15 "REACTIVE FORCE CONTROL")	Release the switch trigger and leave it until the display lamp blinking stops. Pull the switch trigger again to recover operation. Before continuing operation, remove the cause of the overburden.

NOTE

Despite taking steps to correct a problem, the display lamp may continue to blink. Should this be the case, the unit may require repair. If so, please contact the outlet from which this product was purchased for repairs.

LUBRICATION

This Rotary Hammer is of full air-tight construction to protect against dust.

Therefore, this Rotary Hammer can be used without lubrication for long periods.

After purchase, periodically replace grease. Ask for grease replacement at the nearest authorized Service Center.

CAUTION

A specific grease is used with this machine, therefore, the normal performance of the machine may be badly affected by use of different grease. Please be sure to let one of our service centers to undertake replacement of the grease.

MAINTENANCE AND INSPECTION

WARNING

Be sure to turned off the switch and remove the battery before maintenance and inspection.

1. Inspecting the tool

Since use of as dull tool will degrade efficiency and cause possible motor malfunction, sharpen or replace the tool as soon as abrasion is noted.

2. Inspecting the mounting screws

Regularly inspect all mounting screws and ensure that they are properly tightened. Should any of the screws be loose, retighten them immediately. Failure to do so could result in serious hazard.

3. Maintenance of the motor

The motor unit winding is the very "heart" of the power tool. Exercise due care to ensure the winding does not become damaged and/or wet with oil or water.

4. Inspection of terminals (tool and battery)

Check to make sure that swarf and dust have not collected on the terminals.

On occasion check prior, during and after operation.

CAUTION

Remove any swarf or dust which may have collected on the terminals.

Failure to do so may result in malfunction.

5. Cleaning on the outside

When the power tool is stained, wipe with a soft dry cloth or a cloth moistened with soapy water. Do not use chloric solvents, gasoline or paint thinner, for they melt plastics.

6. Cleaning the battery installation compartment and the battery

After drilling concrete, if concrete dust has accumulated on the battery installation compartment and the battery, clean off the accumulated concrete dust with an air gun or a dry cloth before using the tool. (Fig. 21)

Also, after cleaning, ensure that the battery can be installed and removed smoothly from the tool.

CAUTION

Using the tool when the battery is covered with concrete dust may lead to accidents such as the battery falling during use.

Furthermore, such use may cause a malfunction or contact failure between the battery and the terminals.

7. Storage

Store the power tool and battery in a place in which the temperature is less than 40°C and out of reach of children.

NOTE

Storing lithium-ion batteries.

Make sure the lithium-ion batteries have been fully charged before storing them.

Prolonged storage (3 months or more) of batteries with a low charge may result in performance deterioration, significantly reducing battery usage time or rendering the batteries incapable of holding a charge.

However, significantly reduced battery usage time may be recovered by repeatedly charging and using the batteries two to five times.

If the battery usage time is extremely short despite repeated charging and use, consider the batteries dead and purchase new batteries.

CAUTION

In the operation and maintenance of power tools, the safety regulations and standards prescribed in each country must be observed.

Important notice on the batteries for the HiKOKI cordless power tools

Please always use one of our designated genuine batteries. We cannot guarantee the safety and performance of our cordless power tool when used with batteries other than these designated by us, or when the battery is disassembled and modified (such as disassembly and replacement of cells or other internal parts).

GUARANTEE

We guarantee HiKOKI Power Tools in accordance with statutory/country specific regulation. This guarantee does not cover defects or damage due to misuse, abuse, or normal wear and tear. In case of complaint, please send the Power Tool, undismantled, with the GUARANTEE CERTIFICATE found at the end of this Handling instruction, to a HiKOKI Authorized Service Center.

Information concerning airborne noise and vibration

The measured values were determined according to EN62841 and declared in accordance with ISO 4871.

Measured A-weighted sound power level: 102 dB (A)
102 dB (A)*
Measured A-weighted sound pressure level: 91 dB (A)
91 dB (A)*

Uncertainty K: 3 dB (A).

Wear hearing protection.

Vibration total values (triax vector sum) determined according to EN62841.

Hammer drilling into concrete:

Vibration emission value $a_{h, HD} = 12.1 \text{ m/s}^2$
12.1 m/s²*

Uncertainty K = 1.5 m/s²

Equivalent chiselling value:

Vibration emission value $a_{h, Cheq} = 9.9 \text{ m/s}^2$

Uncertainty K = 1.5 m/s²

* with dust extractor system

The declared vibration total value and the declared noise emission value have been measured in accordance with a standard test method and may be used for comparing one tool with another.

They may also be used in a preliminary assessment of exposure.

WARNING

- The vibration and noise emission during actual use of the power tool can differ from the declared total value depending on the ways in which the tool is used especially what kind of workpiece is processed; and
- Identify safety measures to protect the operator that are based on an estimation of exposure in the actual conditions of use (taking account of all parts of the operating cycle such as the times when the tool is switched off and when it is running idle in addition to the trigger time).

NOTE

Due to HiKOKI's continuing program of research and development, the specifications herein are subject to change without prior notice.

TROUBLESHOOTING

Use the inspections in the table below if the tool does not operate normally. If this does not remedy the problem, consult your dealer or the HIKOKI Authorized Service Center.

1. Power tool

Symptom	Possible cause	Remedy
Tool doesn't run	No remaining battery power	Charge the battery.
	Battery isn't securely attached.	Push in the battery until a click is heard.
	Concrete dust has accumulated on the terminals of the battery installation compartment as well as on the battery sliding grooves.	Clean off the accumulated concrete dust with an air gun or a dry cloth.
Tool suddenly stopped	Tool was overburdened	Get rid of the problem causing the overburden.
	Reactive force control was activated	
	The battery is overheated.	Let the battery cool down.
Tool bits -can't be attached -fall off	The shape of the attachment portion doesn't match	For the SDS-plus shank type , use a bit with a diameter that is within the designated range.
Holes can't be smoothly drilled.	The drill is worn	Replace with a new drill.
	The drill is rotating in reverse	Switch to forward rotation.
Screw head slips or comes loose.	Bit number doesn't match with the screw size	Install a suitable bit.
	The bit is worn	Replace with a new bit.
Battery cannot be installed	Attempting to install a battery other than that specified for the tool.	Please install a multi volt type battery.

2. Charger

Symptom	Possible cause	Remedy
The charge indicator lamp rapidly flickers purple, and battery charging doesn't begin.	The battery is not inserted all the way.	Insert the battery firmly.
	There is foreign matter in the battery terminal or where the battery is attached.	Remove the foreign matter.
The charge indicator lamp blinks red, and battery charging doesn't begin.	The battery is not inserted all the way.	Insert the battery firmly.
	The battery is overheated.	If left alone, the battery will automatically begin charging if its temperature decreases, but this may reduce battery life. It is recommended that the battery be cooled in a well-ventilated location away from direct sunlight before charging it.
Battery usage time is short even though the battery is fully charged.	The battery's life is depleted.	Replace the battery with a new one.
The battery takes a long time to charge.	The temperature of the battery, the charger, or the surrounding environment is extremely low.	Charge the battery indoors or in another warmer environment.
	The charger's vents are blocked, causing its internal components to overheat.	Avoid blocking the vents.
	The cooling fan is not running.	Contact a HIKOKI Authorized Service Center for repairs.
Charging of a USB device pauses midway.	The charger was plugged into an electrical socket while the USB device was being charged using the battery as the power source.	This is not a malfunction. The charger pauses USB charging for about 5 seconds when it is differentiating between power sources.
	A battery was inserted into the charger while the USB device was being charged using a power socket as the power source.	

Symptom	Possible cause	Remedy
Charging of the USB device pauses midway when the battery and the USB device are being charged at the same time.	The battery has become fully charged.	This is not a malfunction. The charger pauses USB charging for about 5 seconds while it checks whether the battery has successfully completed charging.
Charging of the USB device doesn't start when the battery and the USB device are being charged at the same time.	The remaining battery capacity is extremely low.	This is not a malfunction. When the battery capacity reaches a certain level, USB charging automatically begins.

ALLGEMEINE SICHERHEITSHINWEISE FÜR ELEKTROGERÄTE

⚠ WARNUNG

Bitte beachten Sie sämtliche mit diesem Elektrogerät gelieferten Sicherheitshinweise, Anweisungen, Illustrationen und technischen Angaben.

Wenn die nachfolgenden Anweisungen nicht befolgt werden, kann es zu Stromschlag, Brand und/oder ernsthaften Verletzungen kommen.

Bitte bewahren Sie alle Warnhinweise und Anweisungen zum späteren Nachschlagen auf.

Der Begriff „Elektrowerkzeug“ bezieht sich in den Warnhinweisen auf Elektrowerkzeuge mit Netz- (schnurgebunden) oder Akkubetrieb (schnurlos).

1) Sicherheit im Arbeitsbereich

- a) Sorgen Sie für einen sauberen und gut ausgeleuchteten Arbeitsbereich.
Zugestellte oder dunkle Bereiche ziehen Unfälle förmlich an.
- b) Verwenden Sie Elektrowerkzeuge niemals an Orten, an denen Explosionsgefahr besteht, wie zum Beispiel in der Nähe von leicht entflammaren Flüssigkeiten, Gasen oder Stäuben.
Bei der Arbeit mit Elektrowerkzeugen kann es zu Funkenbildung kommen, wodurch sich Stäube oder Dämpfe entzünden können.
- c) Sorgen Sie bei der Arbeit mit Elektrowerkzeugen dafür, dass sich keine Zuschauer (insbesondere Kinder) in der Nähe befinden.
Wenn Sie abgelenkt werden, können Sie die Kontrolle über das Werkzeug verlieren.

2) Elektrische Sicherheit

- a) Elektrowerkzeuge müssen mit passender Stromversorgung betrieben werden. Nehmen Sie niemals irgendwelche Änderungen am Anschlussstecker vor. Verwenden Sie bei Elektrowerkzeugen mit Schutzkontakt (geerdet) niemals Adapterstecker.
Stecker im Originalzustand und passende Steckdosen reduzieren das Stromschlagrisiko.
- b) Vermeiden Sie Körperkontakt mit geerdeten Gegenständen wie Rohrleitungen, Heizungen, Herden oder Kühlschränken.
Bei Körperkontakt mit geerdeten Gegenständen besteht ein erhöhtes Stromschlagrisiko.
- c) Setzen Sie Elektrowerkzeuge niemals Regen oder sonstiger Feuchtigkeit aus.
Wenn Flüssigkeiten in ein Elektrowerkzeug eindringen, erhöht sich das Stromschlagrisiko.
- d) Verwenden Sie das Anschlusskabel nicht missbräuchlich. Tragen Sie das Elektrowerkzeug niemals am Stromkabel, ziehen Sie es nicht damit heran und ziehen Sie den Stecker nicht am Anschlusskabel aus der Steckdose. Halten Sie das Anschlusskabel von Hitzequellen, Öl, scharfen Kanten und beweglichen Teilen fern.
Beschädigte oder verdrehte Anschlusskabel erhöhen das Stromschlagrisiko.
- e) Verwenden Sie, wenn Sie ein Elektrowerkzeug im Freien benutzen, ein für den Außeneinsatz geeignetes Verlängerungskabel.
Ein für den Außeneinsatz geeignetes Kabel vermindert das Stromschlagrisiko.

- f) Falls sich der Betrieb des Elektrowerkzeugs in feuchter Umgebung nicht vermeiden lässt, verwenden Sie eine Stromversorgung mit Fehlerstromschutzeinrichtung (Residual Current Device, RCD).
Durch den Einsatz einer Fehlerstromschutzeinrichtung wird das Risiko eines elektrischen Schlages reduziert.

3) Persönliche Sicherheit

- a) Bleiben Sie wachsam, achten Sie auf das, was Sie tun, und setzen Sie Ihren Verstand ein, wenn Sie mit Elektrowerkzeugen arbeiten. Benutzen Sie keine Elektrowerkzeuge, wenn Sie müde sind oder unter Einfluss von Drogen, Alkohol oder Medikamenten stehen.
Bei der Arbeit mit Elektrowerkzeugen können bereits kurze Phasen der Unaufmerksamkeit zu schweren Verletzungen führen.
- b) Benutzen Sie eine persönliche Schutzausrüstung. Tragen Sie immer einen Augenschutz.
Schutzausrüstung wie Staubmaske, rutschfeste Sicherheitsschuhe, Schutzhelm und Gehörschutz senken bei angemessenem Einsatz das Verletzungsrisiko.
- c) Vermeiden Sie unbeabsichtigtes Einschalten. Achten Sie darauf, dass sich der Schalter in der Aus- (Off-) Position befindet, ehe Sie das Gerät mit der Stromversorgung und/oder Batteriestromversorgung verbinden, es aufheben oder herumtragen.
Das Herumtragen von Elektrowerkzeugen mit dem Finger am Schalter oder das Herstellen der Stromversorgung bei betätigtem Schalter zieht Unfälle regelrecht an.
- d) Entfernen Sie sämtliche Einstellwerkzeuge (Einstellschlüssel), ehe Sie das Elektrowerkzeug einschalten.
Ein an einem beweglichen Teil des Elektrowerkzeugs angebrachter Schlüssel kann zu Verletzungen führen.
- e) Überstrecken Sie sich nicht. Achten Sie jederzeit darauf, sicher zu stehen und das Gleichgewicht zu bewahren.
Dadurch haben Sie das Elektrowerkzeug in unerwarteten Situationen besser im Griff.
- f) Tragen Sie geeignete Kleidung. Tragen Sie keine lose Kleidung oder Schmuck. Halten Sie Ihr Haar und Ihre Kleidung von beweglichen Teilen fern.
Lose Kleidung, Schmuck oder langes Haar kann von beweglichen Teilen erfasst werden.
- g) Wenn Anschlüsse für Staubabsaug- und -sammelvorrichtungen vorhanden sind, sorgen Sie dafür, dass diese richtig angeschlossen und eingesetzt werden.
Durch Entfernen des Staubes können staubbezogene Gefahren vermindert werden.
- h) Lassen Sie es nicht zu, dass die durch häufigen Gebrauch von Werkzeugen erworbene Vertrautheit Sie nachlässig macht und Sie die Sicherheitsrichtlinien für das Werkzeug ignorieren.
Eine unvorsichtige Handlung kann in Sekundenbruchteilen zu schweren Verletzungen führen.

4) Einsatz und Pflege von Elektrowerkzeugen

- a) **Überbeanspruchen Sie Elektrowerkzeuge nicht. Benutzen Sie das richtige Elektrowerkzeug für Ihren Einsatzzweck.**

Das richtige Elektrowerkzeug erledigt seine Arbeit bei bestimmungsgemäßem Einsatz besser und sicherer.

- b) **Benutzen Sie das Elektrowerkzeug nicht, wenn es sich nicht am Schalter ein- und ausschalten lässt.**

Jedes Elektrowerkzeug, das nicht mit dem Schalter betätigt werden kann, stellt eine Gefahr dar und muss repariert werden.

- c) **Ziehen Sie den Stecker der Stromversorgung ab und/oder entfernen Sie den Akkupack vom Elektrowerkzeug, falls abnehmbar, ehe Sie Einstellarbeiten vornehmen, Zubehörteile tauschen oder das Elektrowerkzeug verstauen.**

Solche präventiven Sicherheitsmaßnahmen verhindern den unbeabsichtigten Anlauf des Elektrowerkzeugs und die damit verbundenen Gefahren.

- d) **Lagern Sie nicht benutzte Elektrowerkzeuge außerhalb der Reichweite von Kindern, lassen Sie nicht zu, dass Personen das Elektrowerkzeug bedienen, die nicht mit dem Werkzeug selbst und/oder diesen Anweisungen vertraut sind.**

Elektrowerkzeuge in ungeschulten Händen sind gefährlich.

- e) **Wartung von Elektrowerkzeugen und Zubehör. Prüfen Sie sie auf Fehlausrichtungen, Leichtgängigkeit beweglicher Teile, Beschädigungen von Teilen und auf alle anderen Umstände, die sich auf den Betrieb des Elektrowerkzeugs auswirken können. Lassen Sie das Elektrowerkzeug bei Beschädigungen reparieren, ehe Sie es benutzen.**

Viele Unfälle mit Elektrowerkzeugen sind auf schlechte Wartung zurückzuführen.

- f) **Halten Sie Schneidwerkzeuge scharf und sauber.**

Richtig gewartete Schneidwerkzeuge mit scharfen Schneiden bleiben weniger häufig hängen und sind einfacher zu beherrschen.

- g) **Benutzen Sie Elektrowerkzeuge, Zubehör, Werkzeugspitzen und Ähnliches in Übereinstimmung mit diesen Anweisungen – beachten Sie dabei die jeweiligen Arbeitsbedingungen und die Art der auszuführenden Arbeiten.**

Der Gebrauch des Elektrowerkzeugs für andere als die vorgesehenen Anwendungen kann zu gefährlichen Situationen führen.

- h) **Halten Sie Handgriffe und Greifflächen trocken, sauber und frei von Öl und Fett.**

Rutschige Handgriffe und Greifflächen lassen keine sichere Handhabung und Kontrolle des Werkzeugs in unerwarteten Situationen zu.

5) Verwendung und Pflege der Batterie

- a) **Laden Sie das Gerät nur mit dem vom Hersteller empfohlenen Ladegerät auf.**

Ein Ladegerät für einen speziellen Batterietyp kann bei Verwendung mit anderen Batterien zu Brandgefahr führen.

- b) **Verwenden Sie nur die für das Elektrowerkzeug speziell empfohlenen Akkus.**

Eine Verwendung von anderen Batterien kann zu Verletzungen und Bränden führen.

- c) **Ist der Akku nicht in Gebrauch, achten Sie darauf, dass er nicht mit Metallgegenständen, beispielsweise Büroklammern, Münzen, Schlüsseln, Nägeln, Schrauben oder anderen kleinen Metallgegenständen in Kontakt kommt, da diese Gegenstände einen Kurzschluss der Anschlüsse verursachen können.**

Ein Kurzschluss der Batterieanschlüsse kann zu Verbrennungen oder Bränden führen.

- d) **Im Falle von missbräuchlichen Bedingungen kann Flüssigkeit aus dem Akku austreten. Vermeiden Sie in diesem Fall jeglichen Kontakt. Sollten Sie dennoch mit der Batterieflüssigkeit in Berührung kommen, waschen Sie die betroffene Stelle gründlich mit Wasser ab. Ist die Flüssigkeit ins Auge geraten, suchen Sie einen Arzt auf.**

Ausgetretene Batterieflüssigkeiten können zu Reizungen oder Verbrennungen führen.

- e) **Verwenden Sie keinen Akku oder kein Werkzeug, der oder das beschädigt oder verändert ist.**

Beschädigte oder veränderte Akkus können ein unvorhersehbares Verhalten aufweisen, das zu einem Feuer, einer Explosion oder Verletzung führen kann.

- f) **Setzen Sie den Akku oder das Werkzeug keinem Feuer oder keiner zu hohen Temperatur aus.**

Die Einwirkung von Feuer oder einer Temperatur über 130°C kann zu einer Explosion führen.

- g) **Befolgen Sie alle Anweisungen zum Aufladen und laden Sie den Akku oder das Werkzeug nicht außerhalb des Temperaturbereichs auf, der in der Anleitung angegeben ist.**

Wenn Sie den Akku falsch oder bei Temperaturen außerhalb des angegebenen Bereichs aufladen, kann der Akku beschädigt werden und die Gefahr eines Brandes steigen.

6) Service

- a) **Lassen Sie Ihr Elektrowerkzeug durch qualifizierte Fachkräfte und nur unter Einsatz der passenden Originalersatzteile warten.**

Dies sorgt dafür, dass die Sicherheit des Elektrowerkzeugs nicht beeinträchtigt wird.

- b) **Warten Sie niemals beschädigte Akkus.**

Die Wartung von Akkus ist stets vom Hersteller oder autorisierten Dienstleistern durchzuführen.

VORSICHT

Von Kindern und gebrechlichen Personen fernhalten. Werkzeuge sollten bei Nichtgebrauch außerhalb der Reichweite von Kindern und gebrechlichen Personen aufbewahrt werden.

SICHERHEITSHINWEISE FÜR DEN AKKU-BOHRHAMMER

Allgemeine Sicherheitshinweise

1. Gehörschutz tragen

Die Aussetzung zu lauten Geräuschen kann zu Gehörverlust führen.

2. Benutzen Sie, falls mit dem Werkzeug mitgeliefert, den/die Hilfsgriff(e).

Ein Verlust der Kontrolle kann zu Körperverletzungen führen.

3. Halten Sie das Elektrowerkzeug an den isolierten Griffflächen, wenn Sie Arbeiten ausführen, bei denen das Schneidwerkzeug mit verborgenen Kabeln in Kontakt geraten könnte.

Wenn Schneidwerkzeuge auf einen "stromführenden" Draht treffen, können die freigelegten Metallteile das Elektrowerkzeug "gunter Strom setzen" und dem Bediener einen elektrischen Schlag versetzen.

Deutsch

Sicherheitshinweise für die Verwendung langer Bohrer mit Bohrhämmern

- 4. Beginnen Sie beim Bohren immer mit niedriger Drehzahl und so, dass die Spitze des Bits das Werkstück berührt.**
Bei höheren Drehzahlen kann sich das Bit verbiegen, wenn es sich frei und ohne Kontakt mit dem Werkstück dreht, was zu einer Verletzung führen kann.
- 5. Üben Sie Druck nur gerade entlang des Bits aus und vermeiden Sie übermäßigen Druck.**
Die Bits könnten sich verbiegen und brechen oder zu Kontrollverlust und Verletzungen führen.

ZUSÄTZLICHE SICHERHEITSWARNUNGEN

1. Lassen Sie keine Fremdkörper durch das Anschlussloch der Batterie eindringen.
2. Niemals die Batterie und das Ladegerät zerlegen.
3. Niemals die Batterie kurzschließen. Ein Kurzschließen der Batterie verursacht hohe Stromstärken und Überhitzung. Das kann zu Verbrennungen und zu Schäden an der Batterie führen.
4. Die Batterie nicht ins Feuer werfen. Sie könnte dabei explodieren.
5. Wenn dieses Gerät ununterbrochen betrieben wird, kann Überhitzung auftreten und zu Schäden an Motor und Schalter führen. Lassen Sie das Gerät bitte etwa 15 Minuten lang zum Abkühlen unbenutzt liegen.
6. Schieben Sie keine Gegenstände durch die Belüftungsschlitze des Ladegeräts. Wenn Metallobjekte oder entzündliche Gegenstände durch die Belüftungsschlitze des Ladegeräts eindringen, kann dies zu elektrischen Schlägen führen oder das Ladegerät beschädigen.
7. Bringen Sie die Batterie zu dem Geschäft, wo Sie sie gekauft haben, sobald die Lebensdauer der Batterie zur Neige geht. Die leere Batterie nicht wegwerfen.
8. Überzeugen Sie sich, bevor Sie in einer Wand, dem Boden oder der Decke etwas ausbrechen, meißeln oder bohren, sorgfältig davon, dass keine elektrischen Kabel oder Kabelrohre darunter liegen.
9. Prüfen Sie, ob der Netzschalter auf AUS steht. Wenn der Akku eingelegt wird, während der Netzschalter auf „ON“ steht, beginnt das Werkzeug sofort den Betrieb, was zu einem ernststen Unfall führen könnte.
10. Berühren Sie die Bohrerspitze nicht während oder unmittelbar nach dem Betrieb. Die Bohrerspitze wird während des Betriebs sehr heiß, und es könnte zu ernsthaften Verbrennungen kommen.
11. Halten Sie den Gehäusegriff und Seitenhandgriff des Elektrowerkzeugs immer fest in der Hand. Andernfalls kann die erzeugte Gegenkraft zu einem ungenauen und sogar gefährlichen Schraubvorgang führen.
12. Eine Staubmaske tragen
Atmen Sie die schädlichen Stäube nicht ein, die bei den Bohr- und Meißelarbeiten entstehen. Der Staub kann Ihre Gesundheit und die Gesundheit umstehender Personen gefährden.
13. Nachsehen, ob die Batterie sicher und fest sitzt. Eine locker eingesetzte Batterie kann herausfallen und stellt somit eine Gefahr dar.
14. Um Unfälle zu vermeiden, stellen Sie sicher dass Sie den Netzschalter ausschalten und den Akku entnehmen bevor Sie die Zubehörteile austauschen, das Gerät einlagern, tragen oder das Gerät nicht benutzen.

15. Einsetzen des Bohrmeißels
 - Achten Sie zur Vermeidung von Unfällen darauf, den Schalter auszuschalten und den Akku zu entfernen.
 - Achten Sie bei der Verwendung von Werkzeugen wie zum Beispiel Spitzmeißeln, Bohrmeißeln usw. darauf, Originalteile zu verwenden, die von unserem Unternehmen benannt sind.
 - Reinigen Sie das Schaftstück des Bohrmeißels.
 - Überprüfen Sie die Arretierung durch Ziehen an der Bohrerspitze.
16. Betätigen Sie den Umschalthebel nur, wenn der Motor vollkommen stillsteht. Betätigung des Umschalthebels bei laufendem Motor kann dazu führen, dass sich die Spitze des Werkzeugs unerwartet dreht, was zu einem Unfall führen kann. (**Abb. 10**)
17. Drehung + Hämmern
DH3628DC: Verwendung der Bohrerbithaltung (Standardzubehör)
Wenn der Bohrmeißel in Kontakt mit dem Bewehrungsstahl des Bauwerks gerät, hält der Meißel sofort an und der Bohrer reagiert mit einer Drehung. Ziehen Sie deshalb den Seitengriff fest, halten Sie den Körper-Handgriff und die seitlichen Griffe fest.
18. Nur Drehung
DH3628DC: Verwendung der Bohrfutterhalterung (Standardzubehör)
 - Verwenden Sie das Bohrfutter und die Bohrfutteraufnahme, wenn Sie in Holz- oder Metallbaustoff bohren (Sonderzubehör).
 - Ohne Verwendung des Staubabsaugsystems
 - Wenden Sie während des Betriebs keine übermäßige Kraft an. Dadurch wird nicht nur die Spitze des Bohrers beschädigt, sondern auch die Lebensdauer des Bohrhammers verkürzt.
 - Ein Bohrerbit kann beim Durchschlagen eines Bohrlochs abbrechen. Wenn sich der Bohrer dem Durchschlagpunkt nähert, lockern Sie den Druck auf den Bohrer und bohren Sie vorsichtig weiter, bis der Bohrer durchschlägt.
 - Versuchen Sie nicht, Ankerlöcher oder Löcher in Beton zu bohren, wenn die Maschine auf die Funktion Nur Drehung eingestellt ist.
 - Versuchen Sie nicht, den Bohrer im Modus Drehung und Hämmern zu verwenden, wenn das Bohrfutter und die Bohrfutteraufnahme angebracht sind. Dadurch wird die Betriebsdauer jedes Bauteils der Maschine erheblich verkürzt.
19. Nur Hämmern
DH3628DC: Verwendung der Bohrerbithaltung (Standardzubehör)
 - Ohne Verwendung des Staubabsaugsystems
20. Blicken Sie nicht direkt in das Licht. Das könnte zu Augenverletzungen führen.
Wischen Sie etwaigen Schmutz oder Ruß vom Glas des LED-Lichts mit einem weichen Tuch ab, achten Sie dabei darauf, das Glas nicht zu zerkratzen.
Kratzer auf dem Glas des LED-Lichts können dazu führen, dass die Helligkeit abnimmt.
21. Achten Sie darauf, dass Sie das Werkzeug während der Verwendung sicher festhalten, wie in der **Abb. 25** gezeigt.

WARNUNG ZUM LITHIUM-IONEN- AKKU

Um die Lebensdauer des Lithium-Ionen-Akkus zu verlängern, ist dieser mit einer Schutzfunktion zum Stoppen der Leistungsabgabe ausgestattet.

In den unten beschriebenen Fällen 1 bis 3 kann bei der Benutzung dieses Produkts der Motor abschalten, selbst wenn Sie den Schalter drücken. Dies ist kein Defekt sondern das Resultat der Schutzfunktion.

1. Wenn die verbleibende Akkuleistung nicht mehr ausreicht, schaltet der Motor ab.
Laden Sie in einem solchen Fall den Akku umgehend auf.
2. Wenn das Werkzeug überlastet ist, kann es zum Abschalten des Motors kommen. Lassen Sie in diesem Fall den Schalter des Werkzeugs los und beseitigen Sie die Ursache der Überlastung. Danach können Sie das Werkzeug wieder verwenden.
3. Kommt es während des Betriebs zu einer Überhitzung der Batterie, wird das Gerät unter Umständen angehalten. Unterbrechen Sie in diesem Fall Ihre Arbeit und lassen Sie die Batterie abkühlen. Danach können Sie das Werkzeug wieder verwenden.

Bitte beachten Sie die folgenden Warnhinweise.

WARNUNG

Zur Vermeidung eines Auslaufens der Batterie, Erwärmung, Rauchentwicklung, Explosionen und vorzeitiger Zündung beachten Sie bitte die folgenden Vorsichtsmaßnahmen.

1. Stellen Sie sicher, dass sich keine Späne und Staub auf der Batterie ansammeln.
 - Stellen Sie während der Arbeit sicher, dass keine Späne und Staub auf die Batterie fallen.
 - Stellen Sie sicher, dass sich Staub und Späne, die während der Bearbeitung auf das Elektrowerkzeug fallen, nicht auf der Batterie ansammeln.
 - Lagern Sie ungebrauchte Batterien nicht an Plätzen, an denen Staub oder Späne anfallen.
 - Vor dem Einlagern einer Batterie sind sämtlicher Staub und Späne zu entfernen. Weiterhin ist zu berücksichtigen, dass die Batterie nicht zusammen mit Metallteilen (Schrauben, Nägel, usw.) gelagert werden darf.
2. Achten Sie darauf, dass die Batterie nicht durch einen spitzen Gegenstand, beispielsweise einen Nagel, beschädigt wird. Vermeiden Sie Schläge mit dem Hammer. Treten Sie nicht gegen die Batterie, werfen Sie diese nicht, und vermeiden Sie schwere Stöße.
3. Beschädigte oder verformte Batterien dürfen nicht weiter verwendet werden.
4. Achten Sie auf den richtigen Anschluss der Pole.
5. Schließen Sie die Batterie nicht direkt an Stromsteckdosen oder Zigarettenanzünder im Auto an.
6. Verwenden Sie die Batterie nur für den angegebenen Zweck.
7. Falls die Batterie nach Verstreichen der angegebenen Ladezeit nicht vollständig aufgeladen ist, brechen Sie den Ladevorgang unverzüglich ab.
8. Vermeiden Sie hohe Temperaturen und hohen Druck, wie er beispielsweise in der Mikrowelle, einem Trockner, oder einem Hochdruckbehälter auftritt.
9. Halten Sie die Batterie sofort von offenen Flammen fern, wenn Sie ein Leck oder üblen Geruch feststellen.
10. Vermeiden Sie eine Verwendung an Orten, an denen starke statische Elektrizität erzeugt wird.
11. Werden ein Leck, übler Geruch, Erwärmung, Verfärbungen, Verformungen oder sonstige Anomalitäten während der Verwendung, des Aufladens oder der Lagerung festgestellt, entfernen Sie die Batterie unverzüglich vom Werkzeug oder vom Ladegerät und beenden Sie die Verwendung.

12. Tauchen Sie den Akku nicht ins Wasser und lassen Sie keine Flüssigkeiten ins Innere gelangen. Leitfähige Flüssigkeiten, wie z. B. Wasser, können Schäden verursachen, die zu einem Brand oder einer Explosion führen. Lagern Sie Ihren Akku an einem kühlen, trockenen Ort, fern von brennbaren und entzündlichen Gegenständen. Korrosive Gase in der Atmosphäre müssen gemieden werden.

VORSICHT

1. Tritt die auslaufende Flüssigkeit in Kontakt mit Ihren Augen, reiben Sie diese nicht, sondern waschen Sie sie mit sauberem Leitungswasser gut aus und suchen Sie unverzüglich einen Arzt auf.
Ohne sachgemäße Behandlung können Augenverletzungen auftreten.
2. Wenn die ausgelaufene Flüssigkeit auf Haut oder Kleidung trifft, waschen Sie diese unverzüglich mit sauberem Wasser ab.
Es besteht die Gefahr von Hautreizungen.
3. Beim Auftreten von Rost, üblem Geruch, Erwärmung, Verfärbungen, Verformungen oder sonstigen Anomalitäten während der ersten Verwendung der Batterie, ist diese nicht weiter zu verwenden. Bringen Sie die Batterie zum Händler oder Verkäufer zurück.

WARNUNG

Wenn ein leitfähiger Fremdkörper in das Gehäuse einer Lithiumionenbatterie eindringt, kann sie kurzgeschlossen und ein Brand verursacht werden. Befolgen Sie beim Lagern einer Lithiumionenbatterie unbedingt folgende Regeln:

- Legen Sie in das Aufbewahrungsetui keine leitfähigen Trümmer, Nägel und Drähte wie etwa Eisen- und Kupferdrähte.
- Laden Sie, damit kein Kurzschluss auftreten kann, die Batterie in das Werkzeug oder schieben Sie sie sicher in die Batteriehülle zum Lagern so weit ein, dass der Ventilator nicht sichtbar ist.

BEZÜGLICH DES TRANSPORTS VON LITHIUM-IONEN-BATTERIEN

Beim Transport von Lithium-Ionen-Batterien beachten Sie bitte die folgenden Vorsichtsmaßnahmen.

WARNUNG

Weisen Sie die Transportfirma darauf hin, dass ein Paket eine Lithium-Ionen-Batterie enthält, informieren Sie das Unternehmen über ihre Leistungsabgabe und befolgen Sie die Anweisungen der Transportfirma, wenn Sie den Transport in die Wege leiten.

- Lithium-Ionen-Batterien, die eine Leistungsabgabe von 100 Wh überschreiten, werden in der Einstufung des Frachtguts als Gefahrgüter angesehen und erfordern spezielle Anwendungsverfahren.
- Für den Transport über Straßen müssen die internationalen Gesetze und die Regeln und Vorschriften des Bestimmungslands eingehalten werden.

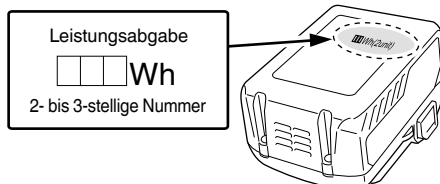

USB GERÄT VERBINDUNGSVORKEHRUNGEN (UC18YSL3)

Wenn ein unvorhergesehenes Problem auftritt, kann es passieren, dass die Daten auf dem USB Gerät unlesbar oder zerstört werden. Stellen Sie immer sicher, dass Sie ein Backup aller Daten auf dem USB Gerät erstellt haben, bevor Sie es benutzen.

Bitte beachten Sie, dass unsere Firma keinerlei Haftung übernimmt, wenn gespeicherte Daten auf einem USB Gerät zerstört werden oder verloren gehen, ebenso wenig wie für Schäden, die an einem verbundenen Gerät entstehen.

WARNUNG

- Überprüfen Sie vor Gebrauch das angeschlossene USB-Kabel auf Fehler oder Beschädigungen. Die Verwendung eines defekten oder beschädigten USB-Kabels kann eine Rauchentwicklung oder Entzündung verursachen.
- Wenn das Produkt nicht verwendet wird, decken Sie den USB-Anschluss mit der Gummabdeckung ab. Staubsammlung usw. im USB-Anschluss kann eine Rauchentwicklung oder Entzündung verursachen.

HINWEIS

- Der USB-Ladevorgang kann möglicherweise gelegentlich angehalten werden.
- Wenn Sie kein USB-Gerät aufladen, trennen Sie das USB-Gerät vom Ladegerät. Andernfalls wird die Akkulebensdauer des USB-Gerätes nicht nur möglicherweise verkürzt, das kann aber auch zu unerwarteten Störungen führen.
- In Abhängigkeit vom Gerätetyp können einige USB-Geräte möglicherweise nicht geladen werden.

BEZEICHNUNG DER TEILE (Abb. 1–Abb. 25)



① Griff	⑰ Anzeigefeld
② Schaltauslöser	⑱ Umschalter
③ Druckknopf	⑲ Anzeigelampe
④ Gehäuse	⑳ Automatische Stopplampe
⑤ Seitlicher Griff	㉑ Ausrichtungs-LED-Schalter
⑥ Tiefenmesser	㉒ Düse
⑦ Bohrer-Bit	㉓ Tiefen-Einstelltaste
⑧ Frontaufsatz	㉔ Düseneinstelltaste
⑨ Haltegriff	㉕ Staubgehäuse
⑩ Typenschild	㉖ Staubbehälter
⑪ Umschalthebel	㉗ Staubbehälterriegel (beide Seiten)
⑫ Getriebegehäuse	㉘ Filter
⑬ Ausrichtungs-LED	㉙ Taste
⑭ Motor	⑳ Riegel
⑮ LED-Leuchte	㉑ Ladeanzeigelampe
⑯ Akku	㉒ Schmierfett









⑬ Druckknopf (Umschalthebel)	⑳ RUNTER
⑭ Kaltmeißel	㉑ LINKS
⑮ Bithalterungsbaugruppe	㉒ RECHTS
⑯ Bohrfutterbaugruppe	㉓ Batteriegleittrillen
⑰ Automatische Stopplampe: blinkt	㉔ Anschluss (Produkt)
⑱ Automatische Stopplampe: leuchtet	㉕ Luftgebläse
㉑ Ausrichtungs-LED: Leuchtet in Grün	㉖ Anschluss (Akku)
㉒ Ausrichtungs-LED: Blinkt in Grün	㉗ Gleittrillen
㉓ Ausrichtungs-LED: Leuchtet in Rot	㉘ Gummabdeckung
㉔ Richtung der Schwerkraft	㉙ USB-Anschluss
㉕ HOCH	㉚ USB-Kabel

SYMBOLS

WARNUNG







Die folgenden Symbole werden für diese Maschine verwendet. Achten Sie darauf, diese vor der Verwendung zu verstehen.

	DH3628DA / DH3628DC: Akku-bohrhammer
	Der Anwender muss die Bedienungsanleitung lesen, um das Risiko einer Verletzung zu verringern.
	Nur für EU-Länder Werfen Sie Elektrowerkzeuge nicht in den Hausmüll! Gemäß der Europäischen Richtlinie 2012/19/EU über Elektro- und Elektronik- Altgeräte und Umsetzung in nationales Recht müssen verbrauchte Elektrowerkzeuge getrennt gesammelt und einer umweltgerechten Wiederverwertung zugeführt werden.
V	Nennspannung
n ₀	Leerlaufdrehzahl
Bpm	Volllastschlagzahl
φ _{max}	Maximaler Bohrdurchmesser
	Gewicht* (Gemäß EPTA-Verfahren 01/2014)
	Beton
	Stahl
	Holz
	Funktion Nur Hämmern

	Funktion Nur Drehung
	Funktion Drehung und Hämmern
	Trennen Sie die Batterie ab
	Einschalten ON
	Ausschalten OFF
	Niedriger Modus
	Normalmodus
	Drehung im Uhrzeigersinn
	Drehung gegen den Uhrzeigersinn

* In Abhängigkeit von der angeschlossenen Batterie. Das höchste Gewicht wird mit dem BSL36B18 (separat erhältlich) gemessen.

Akku



	Leuchtet; Es verbleiben noch mehr als 75% der Akkuladung.
	Leuchtet; Es verbleiben noch 50%–75% der Akkuladung.
	Leuchtet; Es verbleiben noch 25%–50% der Akkuladung.
	Leuchtet; Es verbleiben noch weniger als 25% der Akkuladung.
	Blinkt; Der Akku ist fast leer. Laden Sie den Akku so schnell wie möglich wieder auf.
	Blinkt; Die Ausgabe wurde wegen hoher Temperatur unterbrochen. Entfernen Sie den Akku aus dem Werkzeug und lassen Sie ihn vollständig abkühlen.
	Blinkt; Die Ausgabe wurde wegen einer Störung oder Fehlfunktion unterbrochen. Das Problem kann durch den Akku verursacht worden sein, bitte wenden Sie sich an Ihren Händler.

STANDARDZUBEHÖR

Zusätzlich zum Hauptgerät (1 Gerät) enthält die Packung die auf Seite 287 aufgelisteten Zubehöre.

Das Standardzubehör kann ohne vorherige Bekanntmachung jederzeit geändert werden.

VERWENDUNG

- Funktion Drehung und Hämmern 
- Bohren von Ankerlöchern
 - Bohren von Löchern in Beton
 - Bohren von Löchern in Fliesen
- Funktion Nur Drehung  (ohne Staubabsaugsystem)
- Bohren in Stahl oder Holz (mit Sonderzubehör)
 - Festziehen von Maschinenschrauben, Holzschrauben (mit Sonderzubehör)
- Funktion nur Hämmern  (ohne Staubabsaugsystem)
- Leichtes Meißeln in Beton, Nuten graben und Schleifen.

TECHNISCHE DATEN

Die technischen Daten dieser Maschine sind in der Tabelle auf Seite 287 aufgelistet.

*1 Die technischen Daten gelten, wenn kein Staubabsaugsystem installiert ist.

HINWEIS

- Bisherige Akkus (Serien BSL3660/3626X/3626/3625/3620, BSL18xx und BSL14xx) können mit diesem Werkzeug nicht verwendet werden.
- Aufgrund des ständigen Forschungs- und Entwicklungsprogramms von HiKOKI sind Änderungen der hier gemachten technischen Angaben vorbehalten.

LADEN

Vor Gebrauch des Elektrowerkzeugs den Akku wie folgt laden.

1. **Den Netzstecker des Ladegeräts in eine Steckdose einstecken.**
Wenn der Stecker des Ladegeräts in eine Steckdose eingesteckt ist, blinkt die Ladeanzeigelampe rot (in 1-Sekunden-Intervallen).
 2. **Den Akku in das Ladegerät einlegen.**
Schieben Sie den Akku wie in der **Abb. 4** (auf Seite 3) gezeigt fest in das Ladegerät ein.
 3. **Laden**
Beim Einlegen eines Akkus in das Ladegerät beginnt die Ladeanzeigelampe blau zu blinken.
Wenn der Akku voll aufgeladen ist, leuchtet die Ladeanzeigelampe grün. (Siehe **Tabelle 1**)
- (1) Anzeige der Ladeanzeigelampe
Die Anzeigen der Ladeanzeigelampe entsprechend dem Zustand des Ladegerätes oder Akkus sind in der **Tabelle 1** angegeben.

Tabelle 1

Anzeigen der Ladeanzeigelampe				
Ladeanzeigelampe (ROT/BLAU/ GRÜN/LILA)	Vor dem Laden	Blinkt (ROT)	Leuchtet 0,5 Sekunden lang. Leuchtet 0,5 Sekunden lang nicht. (Aus für 0,5 Sekunden)	An die Stromquelle angeschlossen
	Während des Ladens	Blinkt (BLAU)	Leuchtet 0,5 Sekunden lang. Leuchtet 1 Sekunde lang nicht. (Aus für 1 Sekunde)	Batteriekapazität bei weniger als 50%
		Blinkt (BLAU)	Leuchtet 1 Sekunde lang. Leuchtet 0,5 Sekunden lang nicht. (Aus für 0,5 Sekunden)	Batteriekapazität bei weniger als 80%
		Leuchtet (BLAU)	Leuchtet beständig	Batteriekapazität bei mehr als 80%
	Laden abgeschlossen	Leuchtet (GRÜN)	Leuchtet beständig (Kontinuierlicher Summertone: ca. 6 Sekunden)	
	Wegen Überhitzung angehalten	Blinkt (ROT)	Leuchtet 0,3 Sekunden lang. Leuchtet 0,3 Sekunden lang nicht. (Aus für 0,3 Sekunden)	Akku überhitzt. Laden nicht möglich (Ladevorgang wird nach dem Abkühlen des Akkus gestartet).
Laden nicht möglich	Flackert (LILA)	Leuchtet 0,1 Sekunden lang. Erlischt 0,1 Sekunden lang. (Aus für 0,1 Sekunden)	Betriebsstörung im Akku oder im Ladegerät	

(2) Bezüglich der Temperaturen und der Ladezeit der wiederaufladbaren Batterie
Die Temperaturen und die Ladezeit sind in **Tabelle 2** angegeben.

Tabelle 2

Ladegerät		UC18YSL3					
Akku	Akkutyp	Li-ion					
	Temperaturen, bei denen der Akku geladen werden kann	0°C–50°C					
	Ladespannung	V	14,4			18	
	Ladezeit, ungefähr (bei 20°C)	min	BSL14xx-Serie		BSL18xx-Serie		Mehrspannungs-Serie
			(4 Zellen)	(8 Zellen)	(5 Zellen)	(10 Zellen)	(10 Zellen)
		BSL1415S : 15 BSL1415 : 15 BSL1415X : 15 BSL1420 : 20 BSL1425 : 25 BSL1430C : 30	BSL1430 : 20 BSL1440 : 26 BSL1450 : 32 BSL1460 : 38	BSL1815S : 15 BSL1815 : 15 BSL1815X : 15 BSL1820 : 20 BSL1825 : 25 BSL1830C : 30 BSL1850C : 32	BSL1830 : 20 BSL1840 : 26 BSL1850 : 32 BSL1860 : 38	BSL36A18 : 32 BSL36B18 : 52	
USB	Ladespannung	V	5				
	Ladestrom	A	2				

HINWEIS

Die Aufladezeit kann je nach Umgebungstemperatur und Spannung der Stromquelle unterschiedlich sein.

4. Den Netzstecker des Ladegeräts aus der Steckdose ziehen.

5. Das Ladegerät festhalten und den Akku herausziehen.
HINWEIS

Den Akku nach Benutzung des Ladegeräts unbedingt aus diesem entfernen und aufbewahren.

Zum elektrischen Entladen im Falle von neuen Akkus, usw.

Da die internen chemischen Substanzen von neuen und länger nicht verwendeten Akkus nicht aktiviert sind, ist die elektrische Entladezeit möglicherweise bei der ersten und zweiten Verwendung kurz. Dies ist eine vorübergehende Erscheinung und die normale Entladezeit wird wiederhergestellt, wenn der Akku 2-3 Mal aufgeladen wurde.

Verlängerung der Lebensdauer der Akkus.

- (1) Laden Sie die Akkus auf, bevor sie komplett entladen sind.
Wenn Sie merken, dass die Leistung des Werkzeugs schwächer wird, stoppen Sie die Verwendung des Werkzeugs und laden Sie den Akku auf. Wenn Sie das Werkzeug weiter verwenden und die elektrische Spannung erschöpfen, kann der Akku beschädigt werden und seine Lebensspanne wird kürzer.
- (2) Vermeiden Sie das Aufladen bei hohen Temperaturen.
Ein wiederaufladbarer Akku ist unmittelbar nach Gebrauch heiß. Wird eine solcher Akku unmittelbar nach dem Gebrauch aufgeladen, zersetzen sich die internen chemischen Substanzen und die Lebensspanne des Akkus verkürzt sich. Lassen Sie den Akku liegen und laden Sie ihn erst auf, nachdem er eine Weile abgekühlt ist.

VORSICHT

- Wenn der Akku geladen wird, während er heiß ist, weil er längere Zeit direkter Sonneneinstrahlung ausgesetzt gewesen ist, oder der Akku eben erst in Gebrauch gewesen ist, leuchtet die Ladeanzeigelampe des Ladegeräts 0,3 Sekunden lang auf, erlischt für 0,3 Sekunden (aus für 0,3 Sekunden). In einem solchen Fall den Akku zuerst abkühlen lassen und erst dann mit dem Ladevorgang beginnen.
- Wenn die Ladeanzeigelampe rot flackert (in 0,2-Sekunden-Intervallen), kontrollieren Sie den Akkuanschluss des Ladegeräts auf Fremdkörper und entfernen Sie diese gegebenenfalls. Wenn keine Fremdkörper vorhanden sind, liegt wahrscheinlich eine Fehlfunktion des Akkus oder des Ladegeräts vor. Die Teile von einem autorisierten Kundendienst prüfen lassen.
- Da der eingebaute Mikrocomputer etwa 3 Sekunden benötigt, um zu bestätigen, dass der Akku, der mit dem UC18YSL3 geladen wurde, herausgenommen wurde, mindestens 3 Sekunden warten, bevor Sie ihn wieder einlegen, um den Ladevorgang fortzusetzen. Wird der Akku innerhalb von 3 Sekunden wieder eingelegt, kann es sein, dass er nicht ordnungsgemäß aufgeladen wird.

MONTAGE UND BETRIEB

Aktion	Abbildung	Seite
Bezeichnung der Teile - Akku-bohrhammer	1	2
Bezeichnung der Teile - Staubabsaugsystem für Bohrhammer*1	2	2
Herausnehmen und Einlegen des Akkus	3	3
Laden	4	3
Ladestandskontrollleuchte	5	3
Installieren / Entfernen des seitlichen Griffs	6	3
Einsetzen der SDS-Plus-Bohrwerkzeuge	7	4
Abnehmen der SDS-Plus-Bohrwerkzeuge	8	4
Auswahl der Drehrichtung	9	4
Auswahl des Betriebsmodus	10	4
Einstellung der Bohrtiefe	11	4
Änderung der Meißelposition	12	4
Abnehmen des Schnellwechselfutters (DH3628DC)*2	13	5
Einsetzen des Schnellwechselfutters (DH3628DC)	14	5
Einsetzen der Rundschaftwerkzeuge (DH3628DC)	15	5
Betätigen des Schalters	16	5
Einstellung der Drehzahl	17	5
Automatische Stoppfunktion	18	5
LED-Ausrichtungsfunktion-Seitenansicht	19-a	6
LED-Ausrichtungsfunktion-Draufsicht	19-b	6
Benutzung des LED-Lichts	20	6
Reinigung des Akkufachs	21	6
Aufladen eines USB-Geräts an einer Steckdose	22-a	7
Aufladen eines USB-Geräts und Akkus an einer Steckdose	22-b	7
Aufladen eines USB-Geräts	23	7
Wenn das Laden des USB-Geräts abgeschlossen ist	24	7
Anbringen des Seitengriffs	25	7
Auswahl von Zubehören*3	—	288, 289

*1 Einzelheiten zur Verwendung des Staubabsaugsystems finden Sie in der Bedienungsanleitung des Systems.

*2 Wenn es schwierig ist, die Bohrerspitzenhalterung herauszuziehen, richten Sie den Umschalthebel an der **T**-Markierung aus und betätigen Sie den Feststellgriff.

*3 Weiterführende Informationen zu jedem Werkzeug erhalten Sie bei einem autorisierten HiKOKI-Kundendienstzentrum.

BETRIEBSMODUS AUSWÄHLEN

Wenn Sie den Umschalter drücken, können Sie die Drehzahl und die automatische Stoppfunktion auswählen.

- Drehzahl (Niedriger Modus/Normalmodus) (**Abb. 17**)
Wählen Sie entweder den Niedrigen Modus oder den Normalmodus aus und nehmen Sie das Werkzeug mit der ausgewählten Drehzahl in Betrieb.
- Auto-Stoppmodus (ein/aus) (**Abb. 18**)
Dieses Produkt ist mit einer automatischen Stoppfunktion zur Unterstützung kontinuierlicher Bohrarbeiten ausgestattet. Die Funktion beinhaltet einen Speichermodus zum Speichern der Arbeitszeit beim Bohren vom EIN- bis zum AUS-Schalten sowie einen Auto-Stoppmodus, der ab dem zweiten Bohrvorgang automatisch den Motor stoppt, wenn die Arbeitszeit bei EIN-geschaltetem Schalter die gespeicherte Zeit überschreitet.

AUTOMATISCHE STOPPFUNKTION

Aus dem Auswahlmodus gelangen Sie in den Speichermodus, wenn Sie die Taste länger als zwei Sekunden gedrückt halten. (**Abb. 18**)

(Gleichzeitig blinkt die Auto-Stoppleuchte.)

Bohren Sie, wenn die Auto-Stoppleuchte blinkt. Die Zeit zwischen EIN- und AUS-Schalten wird vom Werkzeug gespeichert.

(Gleichzeitig leuchtet die Auto-Stoppleuchte auf.)

Bohren Sie, wenn die Auto-Stoppleuchte blinkt. Kontinuierliches Bohren ist möglich, da die gespeicherte Zeit vom Werkzeug aufgezeichnet wird, bis der Auto-Stoppmodus der automatischen Stoppfunktion aufgehoben wird.

Die automatische Stoppfunktion wird aufgehoben, wenn der Umschalter erneut länger als zwei Sekunden gedrückt gehalten wird.

(Gleichzeitig erlischt die Auto-Stoppleuchte.)

VORSICHT

- Schalten Sie das Werkzeug EIN, sobald Sie die Spitze des Werkzeugs auf das zu bearbeitende Material aufgesetzt haben.
- Die Drehzahl und die Position, bis zu der der Schalter beim Bohren gedrückt wird, werden nicht gespeichert.
- Führen Sie im Auto-Stoppmodus die Bohrung vollständig in einem Arbeitsgang durch.
- Der Motor stoppt, auch wenn Sie das Gerät während der Speicherzeit AUS-schalten.
- Wenn Sie das Gerät innerhalb der gespeicherten Zeit AUS-schalten, wird der Zähler zurückgesetzt. Wenn Sie eine Arbeit nachbearbeiten, bei der ein Loch nur teilweise gebohrt wurde, wird die gespeicherte Zeit vollständig neu gezählt.
- Die automatische Stoppfunktion bleibt so lange aktiv, bis sie deaktiviert wird.

REAKTIVE KRAFTREGELUNG

Dieses Produkt ist mit einer Reactive-Force-Control-Funktion (RFC) ausgestattet, die das Ruckeln des Werkzeugkörpers reduziert.

Wenn der Werkzeugeinsatz plötzlich überlastet ist, wird jegliches Ruckeln des Werkzeugkörpers reduziert, indem die Rutschkupplung aktiviert wird oder der Motor durch den Sensor, der im Werkzeugkörper eingebaut ist, angehalten wird. Wenn der Motor stoppt, weil die Steuerung eine Überlastung erkannt hat, blinkt die RFC-Anzeigelampe, während der Schalter gezogen wird. Zusätzlich blinkt die Lampe für etwa drei Sekunden weiter, nachdem der Schalter freigegeben wurde. Der Motor bleibt stehen, während die Lampe blinkt. (**Abb. 26**)

Da die RFC-Funktion möglicherweise nicht aktiviert wird oder ihre Leistung je nach Arbeitsumgebung und Bedingungen ungenügend sein kann, achten Sie darauf, den Werkzeugeinsatz während des Betriebs nicht plötzlich zu überlasten.

- Mögliche Ursachen plötzlicher Überlastung

- ① Die Werkzeugschneidspitze frisst sich ins Material
- ② Reaktion auf Nägel, Metall oder andere harte Gegenstände
- ③ Tätigkeiten, die „mit dem Brecheisen“ oder mit übermäßiger Kraftanwendung ausgeführt werden usw.

Weitere Ursachen umfassen außerdem beliebige Kombinationen der oben genannten Ursachen.

- Wenn die reaktive Kraftregelung (RFC) ausgelöst ist
Wenn die reaktive Kraftregelung (RFC) ausgelöst wird und der Motor anhält, schalten Sie das Werkzeug aus und beseitigen Sie die Ursache für die Überlastung, bevor Sie den Betrieb fortsetzen.



Abb. 26

LED-AUSRICHTUNGSFUNKTION

Die LED-Ausrichtungsfunktion zeigt mit einer roten oder grünen LED an, ob sich das Werkzeug in horizontaler oder vertikaler Richtung befindet.

- Um die LED-Ausrichtungsfunktion während der Verwendung einzuschalten, ziehen Sie leicht am Schaltauslöser. Drücken Sie auf die Taste für die vertikale Anzeige, wenn die LED-Anzeige auf dem Bedienfeld aufleuchtet. (**Abb. 1**)
- Die Ausrichtungs-LED am Werkzeug leuchtet auf oder blinkt in der unten dargestellten Farbe, wenn der Ausrichtungs-LED-Schalter gedrückt wird. (**Abb. 19**)
Leuchtet grün: Innerhalb von 5° horizontal oder vertikal
Blinkt grün: Innerhalb von 5°–10° horizontal oder vertikal
Blinkt rot: Nicht innerhalb von 10° horizontal oder vertikal

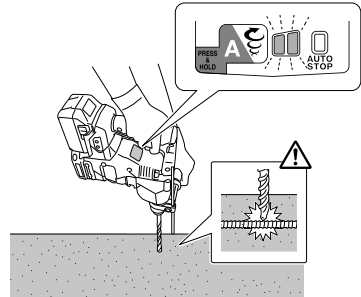
VORSICHT

- Diese Funktion funktioniert beim Bohren von Löchern nicht (wenn der Auslöserschalter gezogen wurde). Verwenden Sie sie, um die Neigung des Werkzeugs vor oder nach dem Bohren zu überprüfen.
- Der Winkel ist ungefähr.
- 3. Drücken Sie erneut auf die Taste für die vertikale Anzeige, um sie auszuschalten. Die vorherigen Einstellungen werden wiederhergestellt, wenn das Gerät wieder eingeschaltet wird.

VORSICHT

- Diese Funktion zeigt die vertikalen und horizontalen Richtungen bezüglich der Schwerkraft an und gibt nicht an, ob das Werkzeug senkrecht zu Oberflächen steht, die möglicherweise schräg sind.
- Die LED-Ausrichtungsfunktion erkennt die Neigung von Oberflächen (z. B. Wänden), die gemäß der Schwerkraft senkrecht stehen (**Abb. 19-a (43) (44)**), kann aber keine Abweichung von der Horizontalen in Bezug auf die Oberflächen erkennen (**Abb. 19-b (45) (46)**).

ÜBER DIE SCHUTZFUNKTION

Dieses Werkzeug hat einen eingebauten Schutz-Schaltkreis, um das Gerät im Fall einer Abweichung vor Beschädigung zu schützen. Abhängig von den folgenden Umständen blinkt die Anzeigelampe und das Gerät funktioniert nicht mehr. Überprüfen Sie das Problem, das durch das Blinken angezeigt wird, und ergreifen Sie die erforderlichen Maßnahmen, um das Problem zu lösen.

Drücken Sie den Umschalter nur, wenn nicht am Schalter gezogen wird.

Umschalter

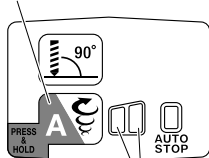

Anzeigelampe

Abb. 27

Tabelle 3

Anzeigelampe blinkt	Ursache	Lösung
	Der Betrieb wurde eingestellt, weil die Innentemperatur den Temperaturgrenzwert überschritten hat. (Schutzfunktion gegen hohe Temperaturen)	Lassen Sie das Gerät 15 bis 30 Minuten abkühlen. Wenn die Temperatur sinkt und die Anzeigelampe aufhört zu blinken, ziehen Sie den Auslöserschalter, um den Betrieb wiederaufzunehmen.
	Eine plötzliche Überlastung des Werkzeugeinsatzes hat die RFC aktiviert und den weiteren Betrieb des Werkzeugs gestoppt. RFC (siehe Seite 28 "REAKTIVE KRAFTREGELUNG")	Lösen Sie den Schaltauslöser und warten Sie, bis die Anzeigelampe aufhört zu blinken. Betätigen Sie zum Zurücksetzen den Schaltauslöser erneut. Bevor Sie den Betrieb fortsetzen können, müssen Sie die Ursache für die Überlastung beseitigen.

HINWEIS

Auch wenn Sie Schritte zur Behebung eines Problems unternehmen, kann die Anzeigelampe weiter blinken. Sollte dies der Fall sein, ist das Gerät reparaturbedürftig. Wenden Sie sich in diesem Fall an die Verkaufsstelle, bei der das Produkt erworben wurde, und lassen Sie es reparieren.

SCHMIERUNG

Dieser Bohrhämmer ist vollkommen luftdicht aufgebaut, um ihn vor Staub zu schützen.

Daher kann dieser rotierende Bohrhämmer lange Zeit ohne Schmierung benutzt werden.

Tauschen Sie nach dem Kauf regelmäßig das Schmierfett aus. Wenden Sie sich bezüglich des Schmierfettwechsels an die nächste autorisierte Kundendienststelle.

VORSICHT

Es sollten nur die vorgeschriebenen Schmiermittel verwendet werden. Wenn andere Schmiermittel verwendet werden, könnte die Leistung des Gerätes beeinträchtigt werden. Wenden Sie sich bitte für die Auswechslung der Schmiermittel an unsere Kundendienststelle.

WARTUNG UND INSPEKTION

WARNUNG

Stellen Sie sicher, dass vor Wartung und Prüfung der Schalter ausgeschaltet und die Batterie entfernt ist.

1. Inspektion des Werkzeugs

Da die Benutzung eines stumpfen Werkzeugs die Effizienz mindern und möglicherweise zu Fehlfunktionen des Motors führen kann, muss das Werkzeug geschärft oder ersetzt werden, sobald eine Abnutzung bemerkt wird.

2. Inspektion der Befestigungsschrauben

Inspizieren Sie regelmäßig alle Befestigungsschrauben und stellen Sie sicher, dass sie richtig festgezogen sind. Sollte eine der Schrauben locker werden, ziehen Sie sie sofort wieder fest an. Falls dies nicht getan wird, könnte das zu ernsthaften Gefahren führen.

3. Wartung des Motors

Die Wicklung des Motors ist das "Herzstück" des Elektrowerkzeugs. Wenden Sie die gebotene Sorgfalt auf, um sicherzustellen, dass die Wicklung nicht beschädigt und/oder mit Öl oder Wasser benetzt wird.

4. Prüfen der Anschlüsse (Werkzeug und Akku)

Überprüfen Sie die Anschlüsse, um sicherzustellen, dass sich keine Späne und kein Staub angesammelt haben.

Prüfen Sie das bei Gelegenheit vor, während und nach dem Betrieb.

VORSICHT

Entfernen Sie die Späne und den Staub, die sich an den Anschlüssen angesammelt haben.

Andernfalls können Funktionsstörungen auftreten.

5. Außenreinigung

Wenn das Werkzeug schmutzig ist, wischen Sie es mit einem weichen trockenen Tuch oder einem mit Seifenwasser befeuchteten Tuch ab. Kein Chlorlösungsmittel, Benzin oder Farbenverdünner verwenden, da diese Kunststoffe aufweichen.

6. Reinigung des Akkufachs und des Akkus

Nach dem Bohren in Beton und wenn sich Betonstaub auf den Anschlüssen oder im Bereich, wo der Akku in das Akkufach geschoben wird, angesammelt hat, entfernen Sie den angesammelten Staub mit einem Luftgebläse oder einen trockenen Tuch, bevor Sie das Werkzeug verwenden. (**Abb. 21**)

Vergewissern Sie sich außerdem nach der Reinigung, dass der Akku leichtgängig in das Werkzeug eingesetzt oder von ihm entnommen werden kann.

VORSICHT

Die Verwendung des Werkzeugs, wenn der Akku mit Betonstaub bedeckt ist, kann zu Unfällen führen, beispielsweise kann der Akku während der Verwendung herausfallen.

Eine derartige Verwendung kann außerdem zu einer Funktionsstörung oder einem Kontaktfehler zwischen dem Akku und den Anschlüssen führen.

7. Lagerung

Lagern Sie das Elektrowerkzeug und den Akku bei einer Temperatur von unter 40°C und außerhalb der Reichweite von Kindern.

HINWEIS

Aufbewahren von Lithiumionenbatterien

Vergewissern Sie sich, dass die Lithiumionenbatterien voll aufgeladen sind, bevor Sie sie lagern.

Das Lagern der Akkus über längere Zeit (3 Monate oder mehr) mit einem niedrigen Ladestand kann zu einer Leistungsminderung führen, welche die Nutzungszeit der Akkus deutlich verkürzt oder mit sich bringt, dass die Akkus keine Ladung mehr halten können.

Eine deutliche Verkürzung der Nutzungszeit kann jedoch durch wiederholtes Aufladen und zwei- bis fünfmaliges Benutzen der Akkus wieder behoben werden.

Sollte die Nutzungszeit trotz wiederholtem Aufladen und Benutzung extrem kurz sein, betrachten Sie die Akkus als tot und kaufen Sie neue Akkus.

VORSICHT

Bei Betrieb und Wartung von Elektrowerkzeugen müssen die Sicherheitsvorschriften und Normen beachtet werden.

Wichtiger Hinweis zu den Batterien für Akku-Geräte von HiKOKI

Verwenden Sie immer unsere angegebenen Originalbatterien. Wir können die Sicherheit und die Leistung unseres Akku-Gerätes nicht gewährleisten, wenn andere als die von uns angegebenen Batterien verwendet werden, oder wenn die Batterie zerlegt und verändert wird (etwa durch Zerlegen und Ersetzen von Zellen oder anderen innen gelegenen Teilen).

GARANTIE

Auf HiKOKI-Elektrowerkzeuge gewähren wir eine Garantie unter Zugrundelegung der jeweils geltenden gesetzlichen und landesspezifischen Bedingungen. Dieses Garantie erstreckt sich nicht auf Schäden, die auf Missbrauch, bestimmungswidrigen Einsatz oder normalen Verschleiß zurückzuführen sind. Im Schadensfall senden Sie das nicht zerlegte Elektrowerkzeug zusammen mit dem GARANTIESCHEIN, den Sie am Ende dieser Bedienungsanleitung finden, an ein von HiKOKI autorisiertes Servicezentrum.

Information über Betriebslärm und Vibration

Die gemessenen Werte wurden entsprechend EN62841 bestimmt und in Übereinstimmung mit ISO 4871 ausgewiesen.

Gemessener A-gewichteter Schallpegel: 102 dB (A)
102 dB (A)*
Gemessener A-gewichteter Schalldruck: 91 dB (A)
91 dB (A)*

Messunsicherheit K: 3 dB (A).

Gehörschutz tragen.

Gesamtvibrationswerte (3-Achsen-Vektorsumme), bestimmt gemäß EN62841.

Hammerbohren in Beton:

Vibrationsemissionswert $a_{h, HD} = 12,1 \text{ m/s}^2$
12,1 m/s^2 *

Messunsicherheit K = 1,5 m/s^2

Äquivalenzwert für das Meißeln:

Schwingungsemissionswert $a_{h, Cheq} = 9,9 \text{ m/s}^2$

Messunsicherheit K = 1,5 m/s^2

* ohne Staubabsaugsystem

Der ausgewiesene Gesamtschwingungswert und der angegebene Geräuschemissionswert wurden gemäß eines standardisierten Testverfahrens gemessen und können beim Vergleich eines Werkzeugs mit einem anderen verwendet werden.

Sie können auch für eine Vorabschätzung der Exposition genutzt werden.

WARNUNG

- Die Schwingungs- und Geräuschemissionen während des tatsächlichen Gebrauchs des Elektrowerkzeugs können vom angegebenen Gesamtwert abweichen, je nachdem, wie das Werkzeug verwendet wird, insbesondere abhängig von der Art des bearbeiteten Werkstücks; und
- Legen Sie Sicherheitsmaßnahmen zum Schutz des Bedieners fest, die auf einer Expositionseinschätzung unter den tatsächlichen Benutzungsbedingungen beruhen (unter Berücksichtigung aller Bereiche des Betriebszyklus, darunter neben der Triggerzeit auch die Zeiten, in denen das Werkzeug ausgeschaltet ist oder im Leerlaufbetrieb läuft).

HINWEIS

Aufgrund des ständigen Forschungs- und Entwicklungsprogramms von HiKOKI sind Änderungen der hier gemachten technischen Angaben vorbehalten.

FEHLERSUCHE UND -BESEITIGUNG

Führen Sie die in der folgenden Tabelle aufgeführten Inspektionen durch, wenn das Gerät nicht ordnungsgemäß funktioniert. Kann das Problem dadurch nicht behoben werden, wenden Sie sich an Ihren Händler oder ein autorisiertes HiKOKI-Kundendienstzentrum.

1. Elektrowerkzeug

Symptom	Mögliche Ursache	Abhilfe
Das Werkzeug läuft nicht	Keine verbleibende Akkuleistung	Laden Sie den Akku auf.
	Der Akku ist nicht ordnungsgemäß angebracht.	Setzen Sie den Akku ein, bis Sie ein Klicken hören.
	Betonstaub hat sich an den Anschlüssen des Akkueinsatzfachs sowie an den Batteriegleittrillen angesammelt.	Wischen Sie den angesammelten Betonstaub mit einem Luftgebläse oder einem trockenen Tuch weg.
Das Werkzeug hat plötzlich angehalten	Das Werkzeug war überlastet	Beseitigen Sie das Problem, das die Überlastung verursacht.
	Die reaktive Kraftregelung war aktiviert	
	Der Akku ist überhitzt.	Lassen Sie den Akku abkühlen.
Die Werkzeugspitzen - können nicht aufgesetzt werden - fallen ab	Die Form des Anbringungsstücks stimmt nicht überein	Verwenden Sie für den Typ mit SDS-Plus-Schaft einen Bit mit einem Durchmesser, der innerhalb des vorgegebenen Bereichs liegt.
Die Löcher können nicht problemlos gebohrt werden.	Der Bohrer ist verschlissen	Ersetzen Sie ihn durch einen neuen.
	Der Bohrer dreht sich rückwärts	Schalten Sie auf die Vorwärtsrichtung um.
Der Schraubenkopf rutscht weg oder löst sich.	Die Spitzennummer stimmt nicht mit der Schraubengröße überein	Setzen Sie eine geeignete Spitze auf.
	Die Spitze ist verschlissen	Ersetzen Sie sie durch eine neue.
Der Akku kann nicht eingesetzt werden	Versuch, einen anderen Akku als den für das Werkzeug vorgeschriebenen einzusetzen.	Setzen Sie einen Mehrspannungs-Akku ein.

2. Ladegerät

Symptom	Mögliche Ursache	Abhilfe
Die Ladeanzeigelampe flackert schnell lila und der Ladevorgang beginnt nicht.	Der Akku wurde nicht vollständig eingelegt.	Setzen Sie den Akku fest ein.
	Es befinden sich Fremdkörper an den Batteriepolen oder dort, wo der Akku eingesetzt wurde.	Entfernen Sie die Fremdkörper.
Die Ladeanzeigelampe blinkt rot und der Ladevorgang beginnt nicht.	Der Akku wurde nicht vollständig eingelegt.	Setzen Sie den Akku fest ein.
	Der Akku ist überhitzt.	Wenn Sie nicht eingreifen, beginnt die Batterie automatisch mit dem Ladevorgang, sobald ihre Temperatur sinkt. Dies kann jedoch die Lebensdauer des Akkus verkürzen. Es wird empfohlen, die Batterie in einem gut belüfteten Raum ohne direkte Sonneneinstrahlung abzukühlen, bevor sie geladen wird.
Die Nutzungszeit des Akkus ist kurz, obwohl der Akku vollständig aufgeladen ist.	Die Lebensdauer des Akkus ist erschöpft.	Ersetzen Sie den Akku durch einen neuen.
Es dauert lange, den Akku zu laden.	Die Temperatur des Akkus, des Ladegeräts oder der Umgebung ist extrem niedrig.	Laden Sie den Akku in Innenräumen oder in einer anderen wärmeren Umgebung.
	Die Lüftungsöffnungen des Akkus sind blockiert, wodurch interne Komponenten überhitzen.	Vermeiden Sie ein Blockieren der Lüftungsöffnungen.
	Das Kühlgebläse läuft nicht.	Wenden Sie sich an ein HiKOKI-Kundendienstzentrum zwecks Reparatur.
Das Aufladen eines USB-Geräts wird unterbrochen.	Das Ladegerät wurde in eine Steckdose eingesteckt, während das USB-Gerät mit dem Akku als Stromquelle geladen wurde.	Dies ist keine Fehlfunktion. Das Ladegerät hält den USB-Ladevorgang ca. 5 Sekunden lang an, wenn es zwischen den Stromquellen unterscheidet.
	Ein Akku wurde in das Ladegerät eingelegt, während das USB-Gerät mit einer Steckdose als Stromquelle geladen wurde.	
Das Aufladen des USB-Geräts wird unterbrochen, wenn der Akku und das USB-Gerät gleichzeitig geladen werden.	Die Batterie ist vollständig aufgeladen.	Dies ist keine Fehlfunktion. Das Ladegerät hält den USB-Ladevorgang ca. 5 Sekunden lang an, während es überprüft, ob der Akku-Ladevorgang erfolgreich abgeschlossen wurde.
Das Aufladen des USB-Geräts beginnt nicht, wenn der Akku und das USB-Gerät gleichzeitig geladen werden.	Die verbleibende Akkukapazität ist extrem niedrig.	Dies ist keine Fehlfunktion. Wenn die Akkukapazität eine bestimmte Stufe erreicht, beginnt der USB-Ladevorgang automatisch.

AVERTISSEMENTS DE SÉCURITÉ GÉNÉRAUX POUR L'OUTIL

⚠ AVERTISSEMENT

Lire tous les avertissements de sécurité, instructions, illustrations et spécifications donnés avec cet outil électrique.

Le non-respect de toutes les instructions indiquées ci-dessous peut entraîner une électrocution, un incendie et/ou de graves blessures.

Conservé tous les avertissements et toutes les instructions pour pouvoir s'y reporter ultérieurement.

Le terme « outil » dans les avertissements fait référence à l'outil électrique alimenté par le secteur (avec cordon d'alimentation) ou à l'outil fonctionnant sur batterie (sans cordon d'alimentation).

1) Sécurité de la zone de travail

- a) **Conservé la zone de travail propre et bien éclairée.**

Les zones en désordre ou sombres sont propices aux accidents.

- b) **Ne pas faire fonctionner les outils électriques en atmosphère explosive, par exemple en présence de liquides inflammables, de gaz ou de poussières.**

Les outils électriques produisent des étincelles qui peuvent enflammer les poussières ou les fumées.

- c) **Maintenir les enfants et les badauds à l'écart pendant l'utilisation de l'outil.**

Les distractions peuvent faire perdre le contrôle de l'outil à l'utilisateur.

2) Sécurité électrique

- a) **Il faut que les fiches de l'outil électrique soient adaptées au socle. Ne jamais modifier la fiche de quelque façon que ce soit. Ne pas utiliser d'adaptateurs avec des outils à branchement de terre.**

Des fiches non modifiées et des socles adaptés réduiront le risque de décharge électrique.

- b) **Éviter tout contact du corps avec des surfaces reliées à la terre telles que les tuyaux, les radiateurs, les cuisinières et les réfrigérateurs.**

Il existe un risque accru de décharge électrique si le corps de l'utilisateur est relié à la terre.

- c) **Ne pas exposer les outils à la pluie ou à des conditions humides.**

La pénétration d'eau à l'intérieur d'un outil augmentera le risque de décharge électrique.

- d) **Ne pas maltraiter le cordon. Ne jamais utiliser le cordon pour porter, tirer ou débrancher l'outil. Maintenir le cordon à l'écart de la chaleur, du lubrifiant, des arêtes ou des parties en mouvement.**

Des cordons endommagés ou emmêlés augmentent le risque de décharge électrique.

- e) **Lorsqu'on utilise un outil à l'extérieur, il faut utiliser un prolongateur adapté à l'utilisation extérieure.**

L'utilisation d'un cordon adapté à l'utilisation extérieure réduit le risque de décharge électrique.

- f) **Si l'usage d'un outil dans un emplacement humide est inévitable, utiliser une alimentation protégée par un dispositif différentiel à courant résiduel (DDR).**

L'usage d'un DDR réduit le risque de décharge électrique.

3) Sécurité des personnes

- a) **Rester vigilant, regarder ce que l'on est en train de faire et faire preuve de bon sens dans son utilisation de l'outil.**

Ne pas utiliser un outil lorsqu'on est fatigué ou sous l'emprise de drogues, d'alcool ou de médicaments.

Un moment d'inattention en cours d'utilisation d'un outil peut entraîner des blessures graves.

- b) **Utiliser un équipement de sécurité. Toujours porter des verres de protection.**

L'utilisation d'un équipement de protection comme un masque antipoussière, des chaussures de sécurité antidérapantes, un casque de sécurité ou des protections auditives dans des conditions appropriées réduira les risques de blessures corporelles.

- c) **Éviter tout démarrage intempestif. S'assurer que l'interrupteur est en position d'arrêt avant de brancher l'outil au secteur et/ou à la batterie, de le ramasser ou de le porter.**

Porter un outil en ayant le doigt sur l'interrupteur ou brancher un outil dont l'interrupteur est en position de marche est source d'accidents.

- d) **Retirer toute clé de réglage avant de mettre l'outil en marche.**

Une clé laissée fixée sur une partie tournante de l'outil peut donner lieu à des blessures.

- e) **Ne pas se pencher trop loin. Garder une position et un équilibre adaptés à tout moment.**

Cela permet un meilleur contrôle de l'outil dans des situations inattendues.

- f) **S'habiller de manière adaptée. Ne pas porter de vêtements amples ou de bijoux. Gardez vos cheveux et vos vêtements loin des pièces mobiles.**

Les pièces en mouvement peuvent taper les vêtements amples, les bijoux ou les cheveux longs.

- g) **Si des dispositifs sont fournis pour le raccordement d'équipements pour l'extraction et la récupération des poussières, s'assurer qu'ils sont connectés et correctement utilisés.**

Utiliser des collecteurs de poussière peut réduire les risques dus aux poussières.

- h) **La familiarité acquise par une utilisation fréquente des outils ne doit pas vous rendre complaisant et vous faire ignorer les principes de sécurité des outils.**

Un geste imprudent peut causer de graves blessures en une fraction de seconde.

4) Utilisation et entretien de l'outil

- a) **Ne pas forcer l'outil. Utiliser l'outil adapté à l'application souhaitée.**

Si l'on utilise l'outil électrique adéquat en respectant le régime pour lequel il a été conçu, il réalisera un travail de meilleure qualité et plus sûr.

- b) **Ne pas utiliser l'outil si l'interrupteur ne permet pas de passer de l'état de marche à arrêt et vice versa.**

Un outil électrique ne pouvant être contrôlé par l'interrupteur représente un danger et doit être réparé.

- c) **Débrancher la fiche de la source d'alimentation et/ou retirer la batterie de l'outil, si elle est détachable, avant tout réglage, changement d'accessoires ou avant de ranger l'outil.**

Ces mesures de sécurité préventives réduiront les risques de démarrage accidentel de l'outil électrique.

- d) **Après utilisation, ranger l'outil électrique hors de portée des enfants et ne laisser aucune personne l'utiliser si elle n'est pas familiarisée avec les outils électriques ou ces instructions.**

Les outils électriques représentent un danger entre des mains inexpertes.

- e) **Entretien des outils électriques et les accessoires.** Assurez-vous que les pièces en mouvement ne sont pas désalignées ou coincées, qu'aucune pièce n'est cassée ou que l'outil électrique n'a subi aucun dommage pouvant affecter son bon fonctionnement. Si l'outil électrique est endommagé, le faire réparer avant de le réutiliser.
De nombreux accidents sont dus à des outils mal entretenus.
- f) **Garder affûtés et propres les outils permettant de couper.**
Un outil bien entretenu aux bords bien affûtés risquera moins de se coincer et sera plus facile à maîtriser.
- g) **Utiliser l'outil, les accessoires et les lames, etc., conformément à ces instructions, en tenant compte des conditions de travail et du travail à réaliser.**
L'utilisation d'un outil électrique à des fins autres que celles prévues est potentiellement dangereuse.
- h) **Garder les poignées et les surfaces de préhension propres, sèches et exemptes d'huile et de graisse.**
Les poignées et surfaces de préhension glissantes ne permettent pas de manipuler et de contrôler l'outil de manière sûre dans des situations inattendues.
- 5) **Utilisation des outils fonctionnant sur batteries et précautions d'emploi**
- a) **Ne recharger qu'avec le chargeur spécifié par le fabricant.**
Un chargeur qui est adapté à un type de bloc de batteries peut créer un risque de feu lorsqu'il est utilisé avec un autre type de bloc de batteries.
- b) **N'utiliser les outils qu'avec des blocs de batteries spécifiquement désignés.**
L'utilisation de tout autre bloc de batteries peut créer un risque de blessure et de feu.
- c) **Lorsqu'un bloc de batteries n'est pas utilisé, le maintenir à l'écart de tout autre objet métallique, par exemple trombones, pièces de monnaie, clés, clous, vis ou autres objets de petite taille qui peuvent donner lieu à une connexion d'une borne à une autre.**
Le court-circuitage des bornes d'une batterie entre elles peut causer des brûlures ou un feu.
- d) **Dans de mauvaises conditions, du liquide peut être éjecté de la batterie ; éviter tout contact. En cas de contact accidentel, nettoyer à l'eau. Si le liquide entre en contact avec les yeux, rechercher en plus une aide médicale.**
Le liquide éjecté des batteries peut causer des irritations ou des brûlures.
- e) **Ne pas utiliser un bloc batterie ou un outil qui est endommagé ou modifié.**
Des batteries endommagées ou modifiées peuvent présenter un comportement imprévisible pouvant provoquer un incendie, une explosion ou un risque de blessures.
- f) **Ne pas exposer un bloc batterie ou un outil à un feu ou à des températures excessives.**
L'exposition à un feu ou à des températures supérieures à 130°C peut provoquer une explosion.
- g) **Suivre toutes les instructions de charge et ne pas charger le pack batterie ou l'outil en dehors de la plage de température spécifiée dans les instructions.**
Une charge incorrecte ou à des températures en dehors de la plage spécifiée peut endommager la batterie et augmenter le risque d'incendie.
- 6) **Maintenance et entretien**
- a) **Faire entretenir l'outil par un réparateur qualifié utilisant uniquement des pièces de rechange identiques.**
Cela assurera le maintien de la sécurité de l'outil.
- b) **Ne jamais réaliser la maintenance sur des packs batterie endommagés.**
La maintenance des blocs batterie ne doit être réalisée que par le fabricant ou des personnes autorisées.
- PRECAUTIONS**
Maintenir les enfants et les personnes infirmes éloignés.
Lorsque les outils ne sont pas utilisés, ils doivent être rangés hors de portée des enfants et des personnes infirmes.
- AVERTISSEMENTS DE SÉCURITÉ POUR LE MARTEAU PERFORATEUR À BATTERIE**
- Consignes de sécurité concernant toutes les opérations**
- Porter des protecteurs d'oreilles**
L'exposition au bruit peut engendrer une perte de l'audition.
 - Utiliser la ou les poignées auxiliaires si elles sont fournies avec l'outil.**
Toute perte de contrôle peut entraîner des blessures.
 - Tenir l'outil électrique par les surfaces isolées permettant de l'agripper pour effectuer une opération où l'accessoire de coupe peut entrer en contact avec des fils électriques masqués.**
Le contact de l'accessoire de coupe avec un fil sous tension peut transmettre du courant dans les pièces métalliques exposées de l'outil et communiquer une décharge électrique à l'opérateur.
- Consignes de sécurité lors de l'utilisation de mèches longues avec des marteaux perforateurs**
- Toujours commencer à forer à vitesse lente en mettant l'extrémité du foret en contact avec la pièce à usiner.**
À une vitesse supérieure, le foret pourrait se plier s'il se met à tourner librement sans entrer en contact avec la pièce à usiner, ce qui pourrait occasionner des blessures.
 - Appliquer une pression directement sur le foret uniquement. Ne pas appliquer une pression excessive.**
Les forets peuvent se plier et causer une rupture ou une perte de contrôle, ce qui pourrait occasionner des blessures.
- AVERTISSEMENTS DE SÉCURITÉ SUPPLÉMENTAIRES**
- Ne pas laisser de corps étrangers pénétrer par le trou de raccord de la batterie rechargeable.
 - Ne jamais désassembler la batterie rechargeable et le chargeur.
 - Ne jamais court-circuiter la batterie rechargeable. Le court-circuitage de la batterie provoquera un courant électrique puissant et une surchauffe. Cela présente un risque de brûlure ou de dégâts à la batterie.
 - Ne pas jeter la batterie au feu. Elle pourrait exploser.
 - Une surchauffe peut se produire à l'intérieur de l'appareil et endommager le moteur et l'interrupteur, si l'appareil fonctionne sans interruption. Rester au moins 15 minutes sans l'utiliser.

Français

6. Ne pas insérer d'objets dans les fentes d'aération du chargeur. L'insertion d'objets métalliques ou de produits inflammables dans les fentes d'aération du chargeur présente un risque d'électrocution ou de dégât du chargeur.
 7. Apporter la batterie au magasin où elle a été achetée dès que la durée de vie de post-charge de la batterie devient trop courte pour une utilisation pratique. Ne pas jeter de batterie usagée.
 8. Avant de briser, découper ou percer un mur, le plancher ou le plafond, s'assurer qu'aucun câble électrique ou conduit n'y soit noyé.
 9. S'assurer que l'interrupteur d'alimentation est en position d'arrêt. Si la batterie est installée alors que l'interrupteur d'alimentation est en position de marche, l'outil électrique démarrera immédiatement, ce qui peut provoquer un grave accident.
 10. Ne pas toucher le foret pendant ou immédiatement après le fonctionnement. Il devient très chaud pendant le fonctionnement et peut provoquer de graves brûlures.
 11. Toujours tenir fermement la poignée du corps et la poignée latérale de l'outil électrique. Autrement, le choc en retour produit peut entraîner un fonctionnement imprécis, voire dangereux.
 12. Porter un masque à poussière
Ne pas inhaler de poussières dangereuses générées lorsque vous percez ou burinez. La poussière peut mettre en danger votre santé et celle des passants.
 13. S'assurer que la batterie est fermement maintenue en place. En effet, si cette batterie n'est pas bien placée dans le chargeur, elle peut tomber et provoquer un accident.
 14. Pour éviter les accidents, veillez à placer le commutateur en position arrêt et retirez la batterie avant de changer des accessoires, le stocker, déplacer ou lorsque vous n'utilisez pas les outils.
 15. Fixation du foret
 - Pour éviter les accidents, veillez à placer l'interrupteur sur la position d'arrêt et à retirer la batterie.
 - Lors de l'utilisation d'outils tels que des points haute pression, un foret etc., veillez à utiliser les pièces d'origine désignées par notre société.
 - Nettoyer la partie cambrée du foret.
 - Vérifier le verrouillage en tirant sur la mèche.
 16. Actionnez le levier de changement de vitesse uniquement lorsque le moteur est à l'arrêt complet. Actionnez le levier de changement de vitesse alors que le moteur tourne peut provoquer la pointe de l'outil de tourner sans que vous vous y attendiez et de provoquer un accident. (**Fig. 10**)
 17. Rotation + martèlement
DH3628DC: Utilisation d'un porte-foret (accessoires standard)
Quand le foret touche une poutre en fer de construction, le foret s'arrête immédiatement et le marteau perforateur réagit en tournant. Par conséquent, bien serrer la poignée latérale, tenez la poignée du corps et les poignées latérales.
 18. Rotation uniquement
DH3628DC: Utilisation d'un porte-mandrin (accessoires standard)
 - Pour percer du bois ou des matériaux métalliques avec le mandrin porte-foret et le porte-mandrin (accessoires en option).
 - Non utilisation d'un système d'extraction de poussière
 - N'appliquez pas une force excessive pendant le fonctionnement. Cela endommagera non seulement la pointe du foret, mais réduira aussi la durée de vie du marteau perforateur.
 - Un foret peut se rompre en pénétrant dans un trou percé. Lorsque la perceuse est proche de la pénétration, allégez la pression sur le marteau perforateur et continuez à forer jusqu'à ce que la pénétration soit obtenue.
 - N'essayez pas de percer des trous d'ancrage ou des trous dans du béton avec la machine réglée uniquement dans la fonction de rotation.
 - N'essayez pas d'utiliser le marteau perforateur en mode de rotation et de frappe avec le mandrin porte-foret et adaptateur de mandrin montés. Cela diminue fortement la durée de vie de chaque composant de la machine.
19. Martèlement uniquement
DH3628DC: Utilisation d'un porte-foret (accessoires standard)
- Non utilisation d'un système d'extraction de poussière
20. Ne pas regarder directement dans la lumière. Cela pourrait provoquer des lésions oculaires.
Essuyer toute poussière ou saleté située sur la lentille du témoin DEL avec un chiffon doux, en faisant attention de ne pas rayer la lentille.
Des rayures sur la lentille du témoin DEL peuvent entraîner une baisse de la luminosité.
21. Assurez-vous de tenir fermement l'outil comme illustré à la **Fig. 25** pendant le fonctionnement.

PRÉCAUTIONS RELATIVES À LA BATTERIE AU LITHIUM ION

Pour prolonger sa durée de vie, la batterie lithium-ion est équipée d'une fonction de protection qui coupe automatiquement l'alimentation.

Dans les cas 1 à 3 décrits ci-dessous, il est possible que le moteur s'arrête lors de l'utilisation de ce produit, même si le commutateur est actionné. Il ne s'agit pas d'un dysfonctionnement, mais du fonctionnement normal de la protection.

1. Lorsque la charge restante de la batterie diminue, le moteur s'arrête.
Dans ce cas de figure, charger immédiatement la batterie.
2. En cas de surcharge de l'outil, le moteur peut s'arrêter. Dans ce cas, relâcher le commutateur de l'outil et éliminer les causes de la surcharge. Vous pouvez ensuite recommencer à utiliser l'outil.
3. En cas de surchauffe due à un travail trop intensif, l'alimentation de la batterie peut se couper.
Dans ce cas, arrêter toute utilisation de la batterie et la laisser refroidir. Vous pouvez ensuite recommencer à utiliser l'outil.

En outre, respecter la précaution et l'avertissement suivants.

AVERTISSEMENT

Afin d'éviter toute fuite de la batterie, génération de chaleur, émission de fumée, explosion et inflammation, respecter scrupuleusement les précautions suivantes :

1. S'assurer que les copeaux et la poussière ne s'accumulent pas sur la batterie.
- Pendant la tâche, s'assurer que les copeaux et la poussière ne tombent pas sur la batterie.
- S'assurer que les copeaux et la poussière qui tombent sur l'outil lors de la tâche ne s'accumulent pas sur la batterie.
- Ne pas conserver une batterie inutilisée dans un endroit qui est exposé aux copeaux et à la poussière.
- Avant de stocker une batterie, retirer tous les copeaux et la poussière qui ont pu y adhérer et ne pas la ranger avec des pièces métalliques (vis, clous, etc.).
2. Ne pas percer la batterie à l'aide d'un objet pointu tel qu'un clou. Ne pas la frapper à l'aide d'un marteau. Ne pas marcher dessus, ni la lancer ou la soumettre à un choc physique important.
3. Ne pas utiliser une batterie dont l'extérieur est déformé ou laisse penser qu'elle est défectueuse.
4. Ne pas insérer la batterie à l'envers (pôles inversés).
5. Ne pas raccorder directement la batterie à une prise électrique ou à un allume-cigare.

À PROPOS DU TRANSPORT DE LA BATTERIE LITHIUM-ION

Lors du transport d'une batterie lithium-ion, veuillez observer les précautions suivantes.

AVERTISSEMENT

Informez la société de transport qu'un paquet contient une batterie lithium-ion, informez la société de sa puissance de sortie et suivez les instructions de la société de transport lors de l'organisation du transport.

- Les batteries lithium-ion qui dépassent une puissance de sortie de 100 Wh font partie de la classification de transport des produits dangereux et nécessitent l'application de procédures spéciales.
- Pour un transport vers l'étranger, vous devez vous conformer aux lois internationales et aux normes et réglementations en vigueur dans le pays de destination.

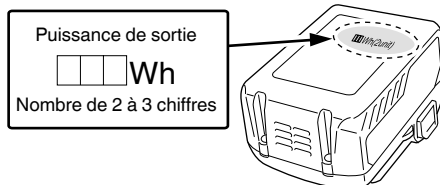

6. Ne pas utiliser la batterie à d'autres fins que celle spécifiée.
7. En cas d'échec du chargement d'une batterie, même après un certain délai, arrêter immédiatement le rechargement.
8. Ne pas exposer la batterie à des températures ou une pression élevées (four à micro-ondes, séchoir, conteneur sous haute pression).
9. Maintenir la batterie à l'écart de toute flamme en cas de détection d'une fuite ou d'une mauvaise odeur.
10. Ne pas utiliser à proximité d'une source puissante d'électricité statique.
11. En cas de fuite de la batterie, de mauvaise odeur, de génération de chaleur, de décoloration, de déformation ou d'anomalie en cours d'utilisation, de rechargement ou d'entreposage, ôter immédiatement la batterie de l'équipement ou du chargeur de batterie et cesser de l'utiliser.
12. N'immergez pas la batterie ou ne laissez aucun liquide couler à l'intérieur. La pénétration de liquide conducteur, tel que de l'eau, peut provoquer des dégâts et entraîner un incendie ou une explosion. Rangez la batterie dans un endroit frais et sec, et à distance de tout objet inflammable. Les atmosphères à gaz corrosifs doivent être évitées.

ATTENTION

1. En cas de projection dans les yeux de liquide ayant fui de la batterie, ne pas se frotter les yeux, les rincer à l'eau claire et contacter immédiatement un médecin. En l'absence de traitement, le liquide peut provoquer des lésions oculaires.
2. En cas de projection de liquide ayant fui de la batterie sur la peau ou les vêtements, rincer immédiatement ces derniers à l'eau claire (au robinet). Le liquide peut provoquer une irritation de la peau.
3. En cas de détection de rouille, de mauvaise odeur, de surchauffe, de décoloration, de déformation et/ou autres anomalies lors de la première utilisation de la batterie, ne pas utiliser cette dernière et la renvoyer au fournisseur ou au fabricant.

AVERTISSEMENT

Si des corps étrangers conducteurs s'introduisent dans la borne de la batterie lithium-ion, un court-circuit peut se produire dans la batterie et provoquer un incendie. Lors du stockage d'une batterie lithium-ion, veiller à suivre scrupuleusement les instructions suivantes.

- Ne pas placer de débris conducteurs, de clous ou de morceaux de fils électriques en fer ou en cuivre dans le boîtier de rangement.
- Pour éviter tout court-circuit, charger la batterie dans l'outil ou insérer le couvercle de la batterie à fond, de manière à ne plus voir le ventilateur.

PRÉCAUTIONS LORS DE LA CONNEXION DU DISPOSITIF USB (UC18YSL3)

Lorsqu'un problème inattendu survient, les données sur un dispositif USB connecté à ce produit risquent d'être endommagées ou perdues. Toujours veiller à sauvegarder toutes les données contenues dans le dispositif USB avant de l'utiliser avec ce produit.

Gardez à l'esprit que notre société décline toute responsabilité relative pour toute donnée enregistrée sur un dispositif USB qui est corrompue ou perdue, ni pour tout dommage susceptible de se produire sur un périphérique raccordé.

AVERTISSEMENT

- Avant l'utilisation, vérifiez que le câble USB ne soit pas défectueux ni endommagé. L'utilisation d'un câble USB défectueux ou endommagé peut provoquer des émissions de fumée ou un départ d'incendie.
- Lorsque le produit n'est pas utilisé, couvrir le port USB avec le cache en caoutchouc. L'accumulation de poussière, etc. dans le port USB peut provoquer des émissions de fumée ou un départ d'incendie.

REMARQUE

- Parfois, il peut y avoir une pause pendant la charge de l'USB.
- Lorsqu'un dispositif USB n'est pas en train d'être rechargé, retirez le dispositif USB du chargeur. Le non-respect de cette consigne peut non seulement réduire la durée de vie de la batterie d'un périphérique USB, mais aussi peut engendrer des accidents inattendus.
- Certains appareils USB peuvent ne pas charger en fonction du type d'appareil.

















NOMS DES PIÈCES (Fig. 1–Fig. 25)

①	Poignée	②8	Filter
②	Gâchette	②9	Bouton
③	Bouton poussoir	③0	Loquet
④	Logement	③1	Témoin d'indicateur de charge
⑤	Poignée latérale	③2	Graisse
⑥	Jauge de profondeur	③3	Bouton poussoir (Lever de changement)
⑦	Burin	③4	Ciseau à froid
⑧	Capuchon avant	③5	Assemblage du porte-foret
⑨	Bague du mandrin	③6	Assemblage du porte-mandrin
⑩	Plaque d'identification	③7	Témoin d'arrêt automatique : clignote
⑪	Lever de changement	③8	Témoin d'arrêt automatique : s'allume
⑫	Couvercle de l'engrenage	③9	DEL de niveau : La verte s'allume
⑬	DEL de niveau	④0	DEL de niveau : La verte clignote
⑭	Moteur	④1	DEL de niveau : La rouge s'allume
⑮	Éclairage à DEL	④2	Sens de gravité
⑯	Batterie	④3	HAUT
⑰	Panneau d'affichage	④4	BAS
⑱	Inverseur	④5	GAUCHE
⑲	Témoin d'affichage	④6	DROITE
⑳	Témoin d'arrêt automatique	④7	Rainures coulissantes de batterie
㉑	Commutateur de la DEL de niveau	④8	Borne (Produit)
㉒	Buse	④9	Pistolet à air
㉓	Bouton de réglage de la profondeur	⑤0	Borne (Batterie)
㉔	Bouton de réglage de la buse	⑤1	Rainures coulissantes
㉕	Boîtier à poussière	⑤2	Cache en caoutchouc
㉖	Boîte à poussière	⑤3	Port USB
㉗	Loquet de la boîte à poussière (des deux côtés)	⑤4	Câble USB

SYMBOLES







AVERTISSEMENT

Les symboles suivants sont utilisés pour l'outil. Bien se familiariser avec leur signification avant d'utiliser l'outil.

	DH3628DA / DH3628DC: Marteau perforateur à batterie
	Pour réduire les risques de blessures, l'utilisateur doit lire le manuel d'utilisation.
	Pour les pays européens uniquement Ne pas jeter les appareils électriques dans les ordures ménagères ! Conformément à la directive européenne 2012/19/UE relative aux déchets d'équipements électriques ou électroniques (DEEE), et à sa transposition dans la législation nationale, les appareils électriques doivent être collectés à part et être soumis à un recyclage respectueux de l'environnement.
V	Tension nominale
n_0	Vitesse à vide
Bpm	Taux de percussion à pleine charge
ϕ_{max}	Diamètre du perçage, max.
	Poids* (Selon la procédure EPTA 01/2014)
	Béton
	Acier
	Bois
	Fonction de martèlement uniquement
	Fonction de rotation uniquement
	Fonction de rotation et de martèlement
	Débrancher la batterie
	Bouton ON
	Bouton OFF
	Mode Faible
	Mode Normal
	Rotation dans le sens horaire
	Rotation dans le sens anti-horaire

* Selon la batterie jointe. Le poids le plus lourd est mesuré avec BSL36B18 (vendue séparément).

Batterie

	S'allume ; La puissance résiduelle de la batterie est de plus de 75%.
	S'allume ; La puissance résiduelle de la batterie se situe entre 50 et 75%.
	S'allume ; La puissance résiduelle de la batterie se situe entre 25 et 50%.
	S'allume ; La puissance résiduelle de la batterie est de moins de 25%.
	Clignote ; La puissance résiduelle de la batterie est presque nulle. Rechargez la batterie le plus rapidement possible.
	Clignote ; Sortie suspendue en raison d'une température élevée. Retirez la batterie de l'outil et laissez-la refroidir complètement.
	Clignote ; Sortie interrompue en raison d'une défaillance ou un dysfonctionnement. Le problème ne provient peut-être pas de la batterie ; veuillez contacter votre revendeur.

ACCESSOIRES STANDARD

Outre l'unité principale (1 unité), l'emballage contient les accessoires répertoriés à la page 287.

Les accessoires standard sont sujets à changement sans préavis.

APPLICATIONS

Fonction de rotation et de martèlement 

- Perçage de trous d'ancrage
- Forage de trous dans le béton
- Forage dans du carrelage

Fonction de rotation uniquement 

(sans système d'extraction de poussière)

- Forage dans de l'acier ou du bois (accessoires en option)
- Serrage des vis mécaniques, vis de bois (avec des accessoires en option)

Fonction de martèlement seulement 

(sans système d'extraction de poussière)

- Burinage à contrainte faible de béton, creusement de rainure et formation de bordure.

SPÉCIFICATIONS

Les spécifications de cet outil sont énumérées dans le tableau de la page 287.

*1 Les caractéristiques sont valables lorsque le système d'extraction de poussière a été installé.

REMARQUE

- Les batteries existantes (séries BSL3660/3626X/3626/3625/3620, BSL18xx et BSL14xx) ne peuvent pas être utilisées avec cet outil.
- Par suite du programme permanent de recherche et de développement HIKOKI, ces spécifications peuvent faire l'objet de modifications sans avis préalable.

CHARGE

Avant d'utiliser l'outil électrique, charger la batterie comme suit.

1. Brancher le cordon d'alimentation du chargeur sur la prise secteur.

Quand on raccorde la prise du chargeur à une prise d'alimentation, le témoin de charge clignotera en rouge (À intervalles d'une seconde).

2. Insérer la batterie dans le chargeur.

Insérez fermement la batterie dans le chargeur comme illustré sur **Fig. 4** (à la page 3).

3. Charge

Lorsque vous insérez une batterie dans le chargeur, le témoin de charge clignote en bleu.

Lorsque la batterie est complètement chargée, le témoin de charge s'allume en vert. (Voir le **Tableau 1**)

(1) Indication témoin de charge

Les indications du témoin de charge seront indiquées dans le **Tableau 1**, selon la condition du chargeur ou de la batterie rechargeable.

Tableau 1

Indications du témoin de charge			
Témoin de charge (ROUGE / BLEU / VERT / VIOLET)	Avant la charge	Clignote (ROUGE) S'allume pendant 0,5 seconde. Ne s'allume pas pendant 0,5 seconde. (Éteint pendant 0,5 seconde)	Branché à la source d'alimentation
	Pendant la charge	Clignote (BLEU) S'allume pendant 0,5 seconde. Ne s'allume pas pendant 1 seconde. (Éteint pendant 1 seconde)	Capacité de la batterie à moins de 50%
		Clignote (BLEU) S'allume pendant 1 seconde. Ne s'allume pas pendant 0,5 seconde. (Éteint pendant 0,5 seconde)	Capacité de la batterie à moins de 80%
		S'allume (BLEU) S'allume sans interruption	Capacité de la batterie à plus de 80%
	Charge terminée	S'allume (VERT) S'allume sans interruption (Signal sonore continu : environ 6 secondes)	
	Veille de surchauffe	Clignote (ROUGE) S'allume pendant 0,3 seconde. Ne s'allume pas pendant 0,3 seconde. (Éteint pendant 0,3 seconde)	Batterie en surchauffe. Impossible de charger. (La charge commencera une fois que la batterie sera froide).
	Charge impossible	Scintille (VIOLET) S'allume pendant 0,1 seconde. Ne s'allume pas pendant 0,1 seconde. (Éteint pendant 0,1 seconde) ■ ■ ■ ■ ■ ■ ■ ■ ■ ■ ■ ■ ■ ■ ■ ■ (Signal sonore intermittent : environ 2 secondes)	Anomalie de la batterie ou du chargeur

(2) Au sujet des températures et de la durée de charge de la batterie rechargeable
Les températures et la durée de charge sont indiquées dans le **Tableau 2**.

Tableau 2

Chargeur		UC18YSL3					
Batterie	Type de batterie	Li-ion					
	Températures de recharge de la batterie	0°C–50°C					
	Tension de charge	V	14,4		18		
	Temps de charge, environ (à 20°C)	min	Série BSL14xx		Série BSL18xx		Série multi-volt
			(4 cellules)	(8 cellules)	(5 cellules)	(10 cellules)	(10 cellules)
		BSL1415S : 15 BSL1415 : 15 BSL1415X : 15 BSL1420 : 20 BSL1425 : 25 BSL1430C : 30	BSL1430 : 20 BSL1440 : 26 BSL1450 : 32 BSL1460 : 38	BSL1815S : 15 BSL1815 : 15 BSL1815X : 15 BSL1820 : 20 BSL1825 : 25 BSL1830C : 30 BSL1850C : 32	BSL1830 : 20 BSL1840 : 26 BSL1850 : 32 BSL1860 : 38	BSL36A18 : 32 BSL36B18 : 52	
USB	Tension de charge	V	5				
	Courant de charge	A	2				

REMARQUE

Le temps de recharge peut varier selon la température ambiante et la tension de la source.

4. **Débrancher le cordon d'alimentation du chargeur de la prise secteur.**

5. **Tenir fermement le chargeur et dégager la batterie.**

REMARQUE

Bien sortir la batterie du chargeur après usage, et la conserver.

INSTALLATION ET FONCTIONNEMENT

Action	Figure	Page
Noms des pièces - Marteau perforateur à batterie	1	2
Noms des pièces - Système d'extraction de poussière pour Marteau perforateur*1	2	2
Retrait et insertion de la batterie	3	3
Charge	4	3
Témoin lumineux de puissance batterie résiduelle	5	3
Installation/retrait de la poignée latérale	6	3
Insertion d'outils de perçage SDS-plus	7	4
Retrait des outils de perçage SDS-plus	8	4
Sélection de la direction de rotation	9	4
Sélection du mode de fonctionnement	10	4
Réglage de la profondeur de forage	11	4
Changement de la position du burin	12	4
Retrait du mandrin à relâchement rapide (DH3628DC)*2	13	5
Insertion du mandrin à relâchement rapide (DH3628DC)	14	5
Insertion d'outils d'applications à courbure circulaire (DH3628DC)	15	5
Fonctionnement du commutateur	16	5
Réglage de la vitesse	17	5
Fonction d'arrêt automatique	18	5
Fonction de DEL de niveau- vue latérale	19-a	6
Fonction de DEL de niveau- vue de dessus	19-b	6
Comment utiliser la DEL d'éclairage	20	6
Nettoyage du compartiment d'installation de la batterie	21	6
Chargement d'un périphérique USB à partir d'une prise électrique	22-a	7
Chargement d'un périphérique USB et d'une batterie à partir d'une prise électrique	22-b	7
Chargement du périphérique USB	23	7
Lorsque la charge d'un périphérique USB est terminée	24	7
Installation de la poignée latérale	25	7
Sélection des accessoires*3	—	288, 289

*1 Pour plus de détails sur l'utilisation du système d'extraction de poussière, reportez-vous au manuel d'instructions du système.

*2 S'il est difficile de retirer le support de mandrin porte-foret ou le support de mèche, alignez le levier de changement avec le repère **T** et tournez la poignée de verrouillage.

*3 Pour obtenir des informations détaillées sur chaque outil, contactez un service après-vente HIKOKI agréé.

En ce qui concerne la décharge de l'électricité statique en cas de nouvelles piles, etc.

Comme les substances chimiques internes des nouvelles batteries et des batteries qui n'ont pas été utilisées pendant une longue période ne sont pas activées, le courant de décharge risque d'être très faible lorsqu'elles sont utilisées pour la première et la seconde fois. Il s'agit d'un phénomène temporaire et le temps de recharge normal est rétabli quand les batteries auront été rechargées 2-3 fois.

Comment prolonger la durée de vie des batteries.

(1) Recharger les batteries avant qu'elles ne soient complètement épuisées.

Lorsque vous sentez que la puissance de l'outil faiblit, cessez de l'utiliser et rechargez la batterie. Si vous continuez à utiliser l'outil et à épuiser le courant électrique, la batterie risque de subir des dommages et sa durée de vie sera réduite.

(2) Éviter d'effectuer la recharge à des températures élevées.

Une batterie rechargeable est chaude immédiatement après son utilisation. Si une telle batterie est rechargée immédiatement après utilisation, les substances chimiques internes risquent de se détériorer et la durée de vie de la batterie sera plus courte. Laisser la batterie et la recharger une fois qu'elle a refroidi.

ATTENTION

- Si la batterie est chargée alors qu'elle est encore chaude parce qu'elle a été laissée longtemps dans un endroit exposé à la lumière directe du soleil ou qu'elle vient d'être utilisée, le témoin de charge du chargeur s'allume pendant 0,3 seconde et s'éteint pendant 0,3 seconde (arrêt pendant 0,3 seconde). Dans ce cas, commencer par laisser la batterie refroidir avant de démarrer le chargement.
- Lorsque le témoin de charge clignote (à intervalles de 0,2 seconde), vérifiez la présence et retirez tout corps étranger dans le connecteur de batterie du chargeur. En l'absence de corps étrangers, il s'agit probablement d'un dysfonctionnement de la batterie ou du chargeur. Les confier à un service d'entretien autorisé.
- Le micro-ordinateur intégré nécessitant environ 3 secondes pour confirmer le chargement de la batterie lorsque UC18YSL3 est retiré, attendre au moins 3 secondes avant de la réinsérer pour poursuivre le chargement. Si la batterie est réinsérée dans un délai de 3 secondes, elle pourra ne pas être correctement chargée.

SÉLECTION DU MODE DE FONCTIONNEMENT

Appuyer sur le commutateur de changement pour sélectionner la vitesse de rotation et la fonction d'arrêt automatique.

- Vitesse de rotation (mode Faible/mode Normal) (**Fig. 17**) Sélectionner le mode Faible ou le mode Normal et utiliser l'outil à la vitesse sélectionnée.
- Mode d'arrêt automatique (marche/arrêt) (**Fig. 18**) Ce produit est équipé d'une fonction d'arrêt automatique pour faciliter les travaux de forage en continu. La fonction dispose d'un mode mémoire permettant de mémoriser le temps de travail de perçage depuis la mise en marche à la mise à l'arrêt ainsi qu'un mode d'arrêt automatique qui arrête automatiquement le moteur à partir du deuxième forage dans le cas où le travail dépasse le délai de travail mémorisé alors que le commutateur est activé.

FONCTION D'ARRÊT AUTOMATIQUE

En mode sélection, appuyer sur le bouton pendant plus de deux secondes pour passer en mode mémoire. (**Fig. 18**)

(En même temps, le témoin d'arrêt automatique clignotera.) Effectuer le forage lorsque le témoin d'arrêt automatique clignote. Le délai entre l'activation et la désactivation est mémorisé par l'outil.

(En même temps, le témoin d'arrêt automatique s'allumera.) Effectuer le forage lorsque le témoin d'arrêt automatique clignote. Le forage en continu est possible car l'outil sauvegardera le délai enregistré en mémoire jusqu'à annulation du mode d'arrêt automatique de la fonction d'arrêt automatique.

L'annulation de la fonction d'arrêt automatique se fait en appuyant à nouveau sur le inverseur pendant plus de deux secondes.

(En même temps, le témoin d'arrêt automatique s'éteindra.)

ATTENTION

- Allumer l'outil après avoir placé la pointe de l'outil sur le matériau à travailler.
- La vitesse de rotation et le niveau auquel le commutateur est tiré pendant le forage ne sont pas stockés dans la mémoire.
- Effectuer l'intégralité du forage en une seule fois en mode d'arrêt automatique.
- Le moteur s'arrête même si vous éteignez l'appareil pendant le délai enregistré en mémoire.
- Lorsque vous coupez l'alimentation pendant le délai enregistré en mémoire, le compte sera réinitialisé. Si vous retravaillez une tâche au cours de laquelle un trou a été partiellement foré, le temps enregistré en mémoire sera entièrement recompté.
- La fonction d'arrêt automatique reste active jusqu'à son annulation.

COMMANDE DE FORCE RÉACTIVE

Ce produit est équipé d'une fonctionnalité de contrôle de la force de réaction (RFC) qui réduit les saccades du corps de l'outil.

Si la mèche de l'outil est soudainement en surcharge, toute secousse du corps de l'outil est réduite en activant l'embrayage à glissement ou en arrêtant le moteur par le capteur intégré dans le corps de l'outil.

Si le moteur est arrêté à cause d'une détection de surcharge par le contrôleur, le témoin lumineux RFC clignote lorsque le commutateur est tiré. De plus, le témoin continue à clignoter pendant environ trois secondes après avoir relâché le commutateur. Le moteur reste à l'arrêt pendant que le voyant clignote. (**Fig. 26**)

Comme la fonction RFC risque de ne pas s'activer ou sa performance peut être insuffisante en fonction de l'environnement et des conditions de travail, veuillez à ne pas surcharger soudainement la mèche de l'outil pendant le fonctionnement.

- Causes possibles de surcharge soudaine
 - ① Mèche peinant dans le matériel
 - ② Impact contre des clous, du métal ou d'autres objets durs
 - ③ Tâches impliquant des tractions ou toute pression excessive, etc.

Aussi, d'autres causes peuvent être provoquées la combinaison des éléments mentionnés ci-dessus.

- Lorsque la commande de force réactive (CFR) est déclenchée
Lorsque la CFR est déclenchée et que le moteur s'arrête, désactiver le commutateur de l'outil puis poursuivre l'opération après avoir éliminé ce qui cause la surcharge.

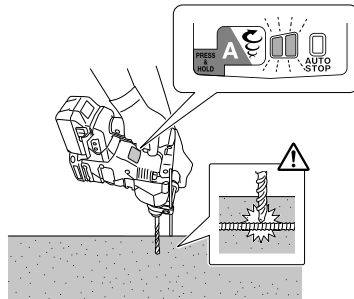

Fig. 26

FONCTION DE DEL DE NIVEAU

La fonction de DEL de niveau utilise une DEL rouge ou verte pour indiquer si l'outil est horizontal ou vertical.

1. Pour activer la fonction de DEL de niveau pendant l'utilisation, tirez doucement sur la gâchette de l'interrupteur. Appuyez sur le bouton de l'indicateur vertical lorsque le voyant DEL sur le panneau s'allume. (Fig. 1)
2. La DEL de niveau sur le côté de l'outil s'allume ou clignote dans la couleur indiquée ci-dessous lorsque l'interrupteur de la DEL de niveau est enfoncé. (Fig. 19)
 La verte s'allume : Pas à moins de 5° de l'horizontale ou de la verticale
 La verte clignote : Dans les 5°-10° de l'horizontale ou de la verticale
 La rouge s'allume : Pas à moins de 10° de l'horizontale ou de la verticale

ATTENTION

- Cette fonction ne fonctionne pas pendant le perçage de trous (lorsque la gâchette est tirée). Utilisez-la pour vérifier l'inclinaison de l'outil avant ou après le perçage.
- L'angle est approximatif.
- 3. Appuyez à nouveau sur le bouton de l'indicateur vertical pour la désactiver.
 Les paramètres précédents sont conservés une fois qu'elle est réactivée.

ATTENTION

- Cette fonction indique les directions verticale et horizontale par rapport à la gravité et n'indique pas si l'outil est perpendiculaire aux surfaces qui peuvent se trouver en angle.
- La fonction de niveau LED détecte l'inclinaison des surfaces (telles que les murs) perpendiculaires par rapport à la force de gravité (Fig. 19-a (43) (44)), mais elle ne peut pas détecter l'inclinaison horizontale par rapport aux surfaces (Fig. 19-b (45) (46)).

À PROPOS DE LA FONCTION DE PROTECTION

Cet outil est doté d'un circuit de protection intégré afin d'éviter d'endommager l'appareil en cas d'anomalie. En fonction de ce qui suit, le témoin d'affichage clignote et l'appareil cesse de fonctionner. Vérifier le problème indiqué par le clignotement et suivre les étapes nécessaires pour corriger le problème.
 Appuyer sur le inverseur lorsque l'interrupteur n'est pas tiré.

Inverseur

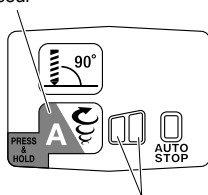

Témoin d'affichage

Fig. 27

Tableau 3

Clignotement du témoin d'affichage	Cause	Solution
	L'appareil a cessé de fonctionner car la température interne a dépassé la température limite. (Fonction de protection haute température)	Laisser l'appareil refroidir pendant 15 à 30 minutes. Si la température baisse et que le témoin d'affichage s'arrête de clignoter, appuyez sur la gâchette pour reprendre l'opération.
	Une surcharge soudaine de la mèche de l'outil a activé le RFC, interrompant ainsi le fonctionnement de l'outil. RFC (voir page 42 "COMMANDE DE FORCE RÉACTIVE")	Relâcher la gâchette jusqu'à ce que le témoin d'affichage clignotant s'arrête. Presser à nouveau la gâchette pour reprendre l'utilisation. Avant de continuer, éliminer la cause de la surcharge.

REMARQUE

Malgré les mesures prises pour résoudre un problème, il se peut que le voyant continue à clignoter. Le cas échéant, l'appareil a peut-être besoin d'une révision. Si tel est le cas, contacter le point de vente d'où ce produit a été acheté pour réparation.

GRAISSAGE

Ce Marteau perforateur est entièrement étanche à l'air pour le protéger de la poussière.

Par conséquent, ce marteau perforateur peut être utilisé sans lubrification pendant une période prolongée.

Après l'achat, remplacez régulièrement la graisse. Se procurer la graisse auprès du service après-vente agréé le plus proche.

ATTENTION

Pour ce perforateur percussion utiliser la graisse spécifiée; si l'on utilise une autre graisse, cela risque de provoquer un fonctionnement défectueux. Pour le remplacement de la graisse, toujours s'adresser aux agents d'entretien agréés.

ENTRETIEN ET VÉRIFICATION

AVERTISSEMENT

Assurez-vous d'avoir mis hors tension le commutateur et retirez la batterie avant d'effectuer l'entretien et le contrôle.

1. Inspection de l'outil

Étant donné que l'utilisation d'un outil émoussé réduira le rendement et entrainera éventuellement un mauvais fonctionnement du moteur, aiguiser ou remplacer l'outil dès qu'une abrasion apparaît.

2. Vérification des vis de fixation

Vérifier régulièrement toutes les vis de fixation et s'assurer qu'elles sont bien serrées. S'il advient qu'une vis se desserre, la resserrer immédiatement. Le fait de négliger ce point pourrait entraîner de graves dangers.

3. Entretien du moteur

Le bobinage de l'ensemble moteur est le « cœur » même de l'outil électrique. Veiller soigneusement à ce que ce bobinage ne soit pas endommagé et/ou mouillé par de l'huile ou de l'eau.

4. Inspection des bornes (outil et batterie)

Assurez-vous qu'aucun copeau ou poussière se n'est accumulé sur les bornes.

À l'occasion, vérifier avant, pendant et après le fonctionnement.

ATTENTION

Retirez tous les copeaux ou la poussière qui se sont accumulés sur les bornes.

Le non-respect de cette consigne pourrait provoquer un dysfonctionnement.

5. Nettoyage de l'extérieur

Quand l'outil électrique est sale, l'essuyer avec un chiffon sec et doux ou un chiffon imbibé d'eau savonneuse. Ne pas utiliser de solvant au chlore, d'essence ou de diluant, car ils font fondre les matières plastiques.

6. Nettoyage du compartiment d'installation de la batterie et de la batterie

Après avoir percé le béton, si de la poussière de béton s'est accumulée sur le compartiment d'installation de la batterie et sur la batterie, nettoyez la poussière de béton accumulée avec un pistolet à air ou avec un chiffon sec avant d'utiliser l'outil. (Fig. 21)

En outre, après le nettoyage, veiller à ce que la batterie puisse être installée et retirée de l'outil sans heurts.

ATTENTION

L'utilisation de l'outil lorsque la batterie est couverte de poussière de béton peut conduire à des accidents tels que la chute de la batterie pendant l'utilisation.

En outre, une telle utilisation peut provoquer un dysfonctionnement ou un mauvais contact entre la batterie et les bornes.

7. Rangement

Ranger l'outil électrique et la batterie dans un endroit hors de portée des enfants et où la température est inférieure à 40°C.

REMARQUE

Stockage des batteries au lithium-ion.

S'assurer que les batteries au lithium-ion ont été entièrement chargées avant de les stocker.

Le stockage prolongé (3 mois ou plus) de batteries faiblement chargées peut entraîner une détérioration des performances, réduisant considérablement la durée d'autonomie des batteries alors incapables de tenir une charge.

Il est cependant possible de recouvrer la capacité d'autonomie d'une batterie considérablement endommagée en alternant deux à cinq fois charge et utilisation.

Si la durée d'autonomie de la batterie reste extrêmement courte malgré les charges et utilisations consécutives, considérer la batterie en fin de vie et s'en procurer une neuve.

ATTENTION

Lors de l'utilisation et de l'entretien d'un outil électrique, respecter les règlements et les normes de sécurité en vigueur dans le pays en question.

Avis important sur les batteries pour outils électriques sans fil HiKOKI

Toujours utiliser une de nos batteries originales spécifiées. Nous ne saurions garantir la sécurité et la performance de notre outil électrique sans fil s'il est utilisé avec une batterie autre que celle que nous avons spécifiée, ou encore si la batterie est démontée et modifiée (par exemple, le démontage et remplacement des cellules ou autres composants internes).

GARANTIE

Nous garantissons que l'ensemble des outils électriques HiKOKI sont conformes aux réglementations spécifiques statutaires/nationales. Cette garantie ne couvre pas les défauts ni les dommages inhérents à une mauvaise utilisation, une utilisation abusive ou l'usure et les dommages normaux. En cas de réclamation, veuillez envoyer l'outil électrique, en l'état, accompagné du CERTIFICAT DE GARANTIE qui se trouve à la fin du mode d'emploi, dans un service après-vente HiKOKI agréé.

Au sujet du bruit et des vibrations

Les valeurs mesurées ont été déterminées en fonction de la norme EN62841 et déclarées conformes à ISO 4871.

Niveau de puissance sonore pondérée A : 102 dB (A)

102 dB (A)*

Niveau de pression acoustique pondérée A : 91 dB (A)

91 dB (A)*

Incertitude K: 3 dB (A)

Porter des protections anti-bruit.

Valeurs totales des vibrations (somme vectorielle triaxiale) déterminées conformément à EN62841.

Forage par battage dans le béton :

Valeur d'émission de vibration $a_{h, HD} = 12,1 \text{ m/s}^2$

12,1 m/s²*

Incertitude K = 1,5 m/s²

Valeur de burinage équivalente :

Valeur d'émission de vibration $a_{h, CHeq} = 9,9 \text{ m/s}^2$

Incertitude K = 1,5 m/s²

* avec système d'extraction de poussière

La valeur totale déclarée des vibrations et la valeur déclarée des émissions sonores ont été mesurées conformément à une méthode de test normalisée et peuvent être utilisées pour comparer un outil avec un autre.

Elles peuvent également être utilisées dans une évaluation préliminaire de l'exposition.

AVERTISSEMENT

- Les vibrations et les émissions sonores lors de l'utilisation réelle de l'outil électrique peuvent différer de la valeur totale déclarée en fonction de la manière dont l'outil est utilisé, en particulier du type de pièce à usiner ; et
 - Identifier les mesures de protection de l'utilisateur fondées sur une estimation de l'exposition en conditions d'utilisation (tenant compte de tous les aspects du cycle d'utilisation, tels que les moments où l'outil est mis hors tension ou lorsqu'il tourne à vide en plus des temps de déclenchements).
-

REMARQUE

Par suite du programme permanent de recherche et de développement HIKOKI, ces spécifications peuvent faire l'objet de modifications sans avis préalable.

DÉPANNAGE

Consulter le tableau d'inspection ci-après si l'outil ne fonctionne pas correctement. Si le problème n'est pas réglé, veuillez vous adresser au concessionnaire ou à un centre de réparations HIKOKI.

1. Outil électrique

Symptôme	Cause probable	Solution
L'outil ne fonctionne pas	Aucune énergie dans la batterie	Charger la batterie.
	La batterie n'est pas fixée de manière sécurisée.	Appuyer sur la batterie jusqu'à ce qu'un déclic se fasse entendre.
	La poussière de béton s'est accumulée sur les bornes du compartiment d'installation de la batterie ainsi que sur les rainures de la batterie.	Nettoyez la poussière de béton accumulée avec un pistolet à air ou un chiffon sec.
L'outil s'est arrêté soudainement	L'outil était en surcharge	Débarrassez-vous du problème provoquant la surcharge.
	La commande de force réactive a été activée	
	La batterie est en surchauffe.	Laissez la batterie refroidir.
Mèches - ne peuvent pas être fixées - tombent	La forme de la partie de fixation ne correspond pas	Pour le type de tige SDS-plus, utilisez une mèche de diamètre compris dans la plage des valeurs autorisées.
Les trous ne sont pas percés correctement.	Le foret est usé	Le remplacer par un nouveau.
	Le foret tourne en sens inverse	Passer en rotation inverse.
La tête de vis glisse ou se décroche.	Le numéro de mèche ne correspond pas à la taille de la vis	Installer une mèche adaptée.
	La mèche est usée	La remplacer par une nouvelle.
La batterie ne peut pas être installée	Essayer d'installer une batterie d'un autre type que celui défini pour l'outil.	Veuillez installer une batterie de type multi-volt.

2. Chargeur

Symptôme	Cause probable	Solution
Le témoin de charge clignote rapidement en violet et le chargement de la batterie ne démarre pas.	La batterie n'est pas insérée jusqu'au bout.	Insérez la batterie fermement.
	Il y a une substance étrangère dans la borne de la batterie ou là où la batterie est fixée.	Retirez les corps étrangers.
Le témoin indicateur de chargement clignote en rouge et le chargement de la batterie ne démarre pas.	La batterie n'est pas insérée jusqu'au bout.	Insérez la batterie fermement.
	La batterie est en surchauffe.	Si laissez, la batterie commencera automatiquement à charger si la température diminue, mais cela peut réduire la vie de la batterie. Il est recommandé que la batterie soit refroidie dans un lieu bien ventilé à l'écart de la lumière directe du soleil avant de la charger.
La durée d'autonomie de la batterie est courte même si la batterie est complètement chargée.	La durée de vie de la batterie est usée.	Remplacez la batterie par une neuve.
La batterie prend un certain temps à charger.	La température de la batterie, le chargeur ou l'environnement est extrêmement faible.	Chargez la batterie à l'intérieur ou dans un autre environnement plus chaud.
	Les orifices du chargeur sont obstrués, ce qui risque de surchauffer ses composants internes.	Évitez de bloquer les orifices.
	Le ventilateur de refroidissement n'est pas en marche.	Contactez un centre de service après-vente HiKOKI agréé pour la réparation.
Le chargement d'un dispositif USB s'arrête en cours.	Le chargeur a été branché dans une prise électrique pendant que le dispositif USB était en charge à l'aide de la batterie de la source d'alimentation.	Il ne s'agit pas d'un dysfonctionnement. Le chargeur met en pause la charge USB pendant environ 5 secondes lorsqu'il y a une différence entre les sources d'alimentation.
	Une batterie a été insérée dans le chargeur pendant que le dispositif USB est en train d'être chargé à l'aide d'une prise électrique comme source d'alimentation.	
Le chargement du dispositif USB se met en pause à mi-chemin lorsque la batterie et le dispositif USB sont chargés en même temps.	La batterie est complètement chargée.	Il ne s'agit pas d'un dysfonctionnement. Le chargeur met en pause la charge USB pendant environ 5 secondes pendant qu'il vérifie si la batterie a été complètement chargée.
Le chargement du dispositif USB ne démarre pas lorsque la batterie et le dispositif USB sont chargés en même temps.	La capacité de la batterie restante est extrêmement faible.	Il ne s'agit pas d'un dysfonctionnement. Lorsque la capacité de la batterie atteint un certain niveau, la charge USB démarre automatiquement.

AVVERTIMENTI GENERALI DI SICUREZZA SUGLI UTENSILI ELETTRICI

⚠ AVVERTENZA

Leggere tutti gli avvertimenti di sicurezza, le istruzioni e le specifiche in dotazione con il presente utensile elettrico.

La mancata osservanza di tutte le istruzioni elencate di seguito può provocare scosse elettriche, incendio e/o lesioni gravi.

Salvare tutti gli avvertimenti e le istruzioni per riferimenti futuri.

Il termine "elettroutensili" riportato nelle avvertenze si riferisce agli elettroutensili azionati con alimentazione di rete (via cavi) o a batterie (senza cavi).

1) Sicurezza dell'area operativa

a) Mantenere l'area operativa pulita e ordinata.

Aree operative sporche o disordinate possono favorire gli infortuni.

b) Non utilizzare gli elettroutensili in atmosfere esplosive, ad es. in presenza di liquidi, gas o polveri infiammabili.

Gli elettroutensili generano delle scintille che potrebbero accendere la polvere o i fumi.

c) Tenere lontani bambini e astanti durante l'utilizzo degli elettroutensili.

Qualsiasi distrazione può essere causa di perdita di controllo.

2) Sicurezza elettrica

a) Le spine degli elettroutensili devono essere idonee alle prese disponibili. Non modificare mai le prese. Con gli elettroutensili a massa (messi a terra), non utilizzare alcun adattatore.

L'utilizzo di spine intatte e corrispondenti alle prese disponibili ridurrà il rischio di scosse elettriche.

b) Evitare qualsiasi contatto con le superfici a massa o a terra, quali tubi, radiatori, fornelli e frigoriferi.

In caso di messa a terra o massa del corpo, sussiste un maggior rischio di scosse elettriche.

c) Non esporre gli elettroutensili alla pioggia o all'umidità.

La penetrazione di acqua negli elettroutensili aumenterà il rischio di scosse elettriche.

d) Non tirare il cavo. Non utilizzarlo per il trasporto, o per tirare o scollegare l'elettroutensile.

Tenere il cavo lontano da fonti di calore, oli, bordi appuntiti o parti in movimento.

Cavi danneggiati o attorcigliati possono aumentare il rischio di scosse elettriche.

e) Durante l'uso degli elettroutensili all'esterno, utilizzare una prolunga idonea per usi esterni.

L'utilizzo di cavi per esterno riduce il rischio di scosse elettriche.

f) Se è impossibile evitare l'impiego di un elettroutensile in un luogo umido, utilizzare l'alimentazione protetta da un dispositivo a corrente residua (RCD).

L'uso di un RCD riduce il rischio di scosse elettriche.

3) Sicurezza personale

a) Durante l'uso degli elettroutensili, state all'erta, verificate ciò che state eseguendo e adottate sempre il buon senso.

Non utilizzate gli elettroutensili qualora siate stanchi, sotto l'influenza di farmaci, alcol o cure mediche.

Anche un attimo di disattenzione durante l'uso degli elettroutensili potrebbe essere causa di gravi lesioni personali.

b) Indossate l'attrezzatura di protezione personale. Indossate sempre le protezioni oculari.

L'attrezzatura protettiva, quali maschera facciale, calzature di sicurezza antiscivolo, caschi o protezioni uditive, utilizzata nelle condizioni appropriate, ridurrà il rischio di lesioni personali.

c) Impedite le accensioni involontarie. Prima del collegamento a una sorgente di alimentazione e/o pacco batteria e prima di raccogliere o trasportare l'utensile, verificate che l'interruttore sia posizionato su OFF.

Il trasporto degli elettroutensili tenendo le dita sull'interruttore o l'attivazione elettrica degli utensili che hanno l'interruttore su ON, implica il rischio di incidenti.

d) Prima di attivare l'elettroutensile, rimuovete qualsiasi chiave di regolazione.

Lasciando la chiave in un componente in rotazione dell'elettroutensile, sussiste il rischio di lesioni personali.

e) Mantenersi in equilibrio. Mantenersi sempre su due piedi, in equilibrio stabile.

Ciò consente di controllare al meglio l'elettroutensile in caso di situazioni impreviste.

f) Vestirsi in modo adeguato. Non indossare abiti larghi o gioielli. Tenere i capelli e gli abiti lontani dalle parti in movimento.

Abiti allentati, gioielli e capelli lunghi potrebbero impigliarsi nelle parti in movimento.

g) In caso di dispositivi provvisti di collegamento ad apparecchiature di rimozione e raccolta polveri, verificare che queste siano collegate e utilizzate in modo adeguato.

L'utilizzo della raccolta della polvere può ridurre i rischi connessi alle polveri.

h) Non lasciare che la familiarità acquisita con l'uso frequente di strumenti consenta di diventare troppo sicuri di sé e ignorare i principi di sicurezza dello strumento.

Un'azione disattenta può causare gravi lesioni in una frazione di secondo.

4) Utilizzo e manutenzione degli elettroutensili

a) Non utilizzare elettroutensili non idonei. Utilizzare l'elettroutensile idoneo alla propria applicazione.

Utilizzando l'elettroutensile corretto, si garantirà un'esecuzione migliore e più sicura del lavoro, alla velocità di progetto.

b) Non utilizzare l'elettroutensile qualora non sia possibile accenderlo/spengerlo tramite l'interruttore.

È pericoloso utilizzare elettroutensili che non possano essere azionati dall'interruttore. Provvedere alla relativa riparazione.

c) Prima di effettuare qualsiasi regolazione, sostituire gli accessori o riporre gli utensili elettrici, scollegare la spina dalla presa elettrica e/o rimuovere il pacco batteria, se staccabile, dall'utensile elettrico.

Queste misure di sicurezza preventive riducono il rischio di avvio involontario dell'elettroutensile.

d) Depositare gli elettroutensili non utilizzati lontano dalla portata dei bambini ed evitare che persone non esperte di elettroutensili o non a conoscenza di quanto riportato sulle presenti istruzioni azionino l'elettroutensile.

È pericoloso consentire che utenti non esperti utilizzino gli elettroutensili.

- e) **Manutenzione di utensili elettrici e accessori.** Verificare che non vi siano componenti in movimento disallineati o bloccati, componenti rotti o altre condizioni che potrebbero influenzare negativamente il funzionamento dell'utensile elettrico. In caso di guasti, provvedere alla riparazione dell'elettrotensile prima di riutilizzarlo.
Molti incidenti sono causati da una scarsa manutenzione.
- f) **Mantenere gli strumenti di taglio affilati e puliti.** Gli strumenti di taglio in condizioni di manutenzione adeguata, con bordi affilati, sono meno soggetti al bloccaggio e sono più facilmente controllabili.
- g) **Utilizzare l'elettrotensile, gli accessori, le punte, ecc. in conformità a quanto riportato nelle presenti istruzioni, tenendo in debita considerazione le condizioni operative e il tipo di lavoro da eseguire.**
L'uso dell'utensile elettrico per operazioni diverse da quelle previste potrebbe causare una situazione pericolosa.
- h) **Tenere le maniglie e le superfici di presa asciutte, pulite e libere da olio e grasso.** Maniglie e superfici di presa scivolose non consentono una movimentazione e un controllo sicuri dell'utensile in situazioni impreviste.
- 5) **Utilizzo e cura dell'utensile batteria**
- a) **Ricaricare solo con il caricatore specificato dal produttore.**
Un caricatore adatto per un tipo di gruppo batteria può creare un rischio di incendio quando viene utilizzato con un altro gruppo batteria.
- b) **Usare utensili elettrici con gruppi batteria specificatamente designati.**
L'utilizzo di qualsiasi altro gruppo batteria può creare un rischio di lesioni e incendi.
- c) **Quando il gruppo batteria non viene utilizzato, tenerlo lontano da altri oggetti metallici come graffette, monete, chiavi, chiodi, viti, o altri piccoli oggetti metallici che possono creare una connessione da un terminale a un altro.**
Cortocircuitare i terminali della batteria insieme può causare ustioni o incendi.
- d) **In condizioni abusive, del liquido può fuoriuscire dalla batteria; evitare il contatto. Se il contatto si verifica accidentalmente, sciacquare con acqua. Se il liquido entra a contatto con gli occhi, richiedere assistenza medica.**
Il liquido che fuoriesce dalla batteria può causare irritazioni o ustioni.
- e) **Non utilizzare un pacco batteria o un utensile danneggiato o modificato.**
Le batterie danneggiate o modificate potrebbero presentare comportamenti imprevedibili, con la conseguenza di incendi, esplosioni o rischio di lesioni.
- f) **Non esporre un pacco batteria o un utensile a fiamme o temperatura eccessiva.**
L'esposizione a fiamme o temperatura oltre i 130°C potrebbe causare un'esplosione.
- g) **Seguire tutte le istruzioni per la ricarica e non caricare il pacco batteria o l'utensile al di fuori dell'intervallo di temperatura specificato nelle istruzioni.**
La ricarica scorretta o a temperature al di fuori dell'intervallo specificato potrebbe danneggiare la batteria e aumentare il rischio di incendi.
- 6) **Assistenza**
- a) **Affidate le riparazioni dell'elettrotensile a persone qualificate che utilizzino solamente parti di ricambio identiche.**
Ciò garantirà il mantenimento della sicurezza dell'elettrotensile.
- b) **Non eseguire mai assistenza sui pacchi batteria danneggiati.**
L'assistenza dei pacchi batteria deve essere eseguita solo dal produttore o da personale di assistenza autorizzato.
- PRECAUZIONI**
Tenere lontano dalla portata di bambini e invalidi. Quando non utilizzati, gli strumenti dovranno essere depositi lontano dalla portata di bambini e invalidi.

AVVERTIMENTI DI SICUREZZA PER IL MARTELLO PERFORATORE A BATTERIA

Istruzioni di sicurezza per tutte le operazioni

- 1. Indossare protettori per le orecchie**
L'esposizione al rumore può causare la perdita dell'udito.
- 2. Utilizzare le leve ausiliarie se fornite con l'utensile.**
La perdita di controllo può causare lesioni alla persona.
- 3. Afferrare l'utensile dalle superfici isolate quando si eseguono operazioni in cui l'attrezzo di taglio potrebbe venire a contatto con fili elettrici nascosti.**
Il contatto dell'accessorio da taglio con un filo in tensione potrebbe mettere in tensione le parti metalliche esposte dell'utensile e dare una scossa elettrica all'operatore.

Istruzioni di sicurezza durante l'utilizzo di punte da trapano lunghe con martelli perforatori

- 4. Iniziare sempre a trapanare a bassa velocità e con l'estremità della punta a contatto con il pezzo.**
A velocità più alte, è probabile che la punta si pieghi se le viene consentito di ruotare liberamente senza essere a contatto con il pezzo, con la conseguenza di lesioni personali.
- 5. Applicare pressione solo in linea diretta con la punta e non applicare una pressione eccessiva.**
Le punte possono piegarsi causando rottura o perdita di controllo, con la conseguenza di lesioni personali.

PRECAUZIONI DI SICUREZZA AGGIUNTIVE

1. Non permettere che sostanze estranee entrino nel foro di collegamento della batteria ricaricabile.
2. Non smontare mai la batteria ricaricabile e il caricatore.
3. Non provocare mai dei corto-circuiti alla batteria ricaricabile. Il fenomeno provoca surriscaldamento e una notevole corrente elettrica. Può quindi causare ustioni o danni alla batteria.
4. Non gettare la batteria nel fuoco. Può esplodere.
5. Quando si usa questo apparecchio continuamente, l'apparecchio può surriscaldarsi, causando danni al motore e all'interruttore lasciare l'apparecchio fermo per circa 15 minuti.
6. Non inserire alcun oggetto nelle fessure di ventilazione del caricatore. L'inserimento di oggetti metallici o infiammabili nelle fessure di ventilazione può causare facilmente delle scosse elettriche o danneggiare il caricatore.
7. Non appena la vita della batteria dopo le operazioni di ricarica diventa troppo breve per fini pratici, portare la batteria al negozio dove è stata acquistata. Non gettarla mai via.

8. Prima di iniziare a penetrare, frantumare o perforare un muro, pavimento o soffitto, accertarsi con sicurezza che oggetti come cavi e condotte non siano murati in essi.
9. Assicurarsi che l'interruttore dell'alimentazione sia nella posizione SPENTO. Se la batteria è installata mentre l'interruttore di alimentazione è in posizione ON, l'utensile elettrico inizierà a funzionare immediatamente, il che può causare un grave incidente.
10. Subito dopo aver adoperato l'attrezzo o durante le operazioni non toccare mai la punta. Questa diviene molto calda durante il funzionamento e potrebbe causare ustioni.
11. Tenere sempre saldamente l'impugnatura del corpo macchina e l'impugnatura laterale dell'utensile. Altrimenti si può produrre un funzionamento scorretto e persino pericoloso.
12. Indossare una maschera antipolvere
Non inalare la polveri dannose generate durante le operazioni di perforazione e cesellatura. La polvere può mettere a rischio la salute propria e delle persone circostanti.
13. Controllate che la batteria sia solidamente installata.
Se dovesse essere montata male, potrebbe fuoriuscire e causare incidenti.
14. Per prevenire incidenti, assicurarsi di spegnere l'interruttore ed estrarre la batteria prima di cambiare gli accessori, immagazzinare, trasportare o quando non si utilizzano gli utensili.
15. Montaggio della punta
 - Per prevenire incidenti, assicurarsi di spegnere l'interruttore ed estrarre la batteria.
 - Quando si utilizzano utensili quali punti toro, punte, ecc., assicurarsi di usare i ricambi originali specificati dalla nostra azienda.
 - Pulire la parte del gambo della punta.
 - Controllare l'aggancio tirando la punta trapano.
16. Azionare la leva di commutazione solo quando il motore è completamente fermo. Azionare la leva di commutazione mentre il motore è in moto potrebbe causare la rotazione imprevista dell'utensile punta, provocando un incidente. (Fig. 10)
17. Rotazione + martellamento
DH3628DC: (utilizzatori del supporto per punta da trapano (accessori standard)
Quando la punta tocca una sbarra di ferro da costruzione, la punta si arresterà immediatamente e il martello perforatore ruoterà all'indietro. Pertanto serrare saldamente l'impugnatura laterale, tenere l'impugnatura del corpo macchina e le impugnature laterali.
18. Solo rotazione
DH3628DC: (utilizzatori del supporto per mandrino (accessori standard)
 - Per forare materiale in legno o in metallo facendo uso del mandrino e dell'adattatore per mandrino (accessori opzionali).
 - Non si utilizza il sistema di estrazione della polvere
 - Non applicare una forza eccessiva durante il funzionamento. In questo modo non solo si danneggia l'estremità della punta del trapano, ma si riduce anche la durata del martello perforatore.
 - Una punta del trapano può staccarsi nel momento in cui sta penetrando nel foro trapanato. Quando il trapano sta per penetrare, alleggerire la pressione sul martello perforatore e continuare a perforare fino a ottenere la penetrazione.
 - Non tentare di forare fori di ancoraggio o fori nel calcestruzzo con la macchina impostata nella sola funzione di rotazione.
 - Non tentare di utilizzare il martello perforatore nella modalità di rotazione e percussione con il mandrino e l'adattatore del mandrino attaccati. Ciò accorrebbe seriamente la durata di ogni componente della macchina.
19. Solo martellatura
DH3628DC: (utilizzatori del supporto per punta da trapano (accessori standard)
 - Non si utilizza il sistema di estrazione della polvere
20. Non esporre gli occhi alla luce in modo diretto. Se gli occhi vengono esposti continuamente alla luce, potrebbero verificarsi fastidi alla vista.
Rimuovere eventuali tracce di sporco attaccati dalla lente della spia LED con un panno morbido, prestando attenzione a non graffiare la lente.
Graffi sulla lente della spia LED possono causare la diminuzione della luminosità.
21. Assicurarsi di tenere saldamente l'utensile, come mostrato nella Fig. 25 durante il funzionamento.

PRECAUZIONI SULLA BATTERIA AGLI IONI DI LITIO

Per estendere la durata, la batteria agli ioni di litio è munita di una funzione di protezione per arrestarne l'uscita.

Nei casi da 1 a 3 descritti di seguito, durante l'utilizzo del prodotto, anche se state premendo l'interruttore, il motore potrebbe arrestarsi. Ciò non indica un malfunzionamento ma è il risultato della funzione di protezione.

1. Quando la rimanente alimentazione della batteria si esaurisce, il motore si arresta.
In tal caso, ricaricarla immediatamente.
2. Se l'utensile è sovraccarico, il motore potrebbe arrestarsi. In tal caso, rilasciare l'interruttore dell'utensile ed eliminare le cause del sovraccarico. Dopo ciò, sarà possibile riutilizzarlo.
3. Se la batteria si surriscalda in lavori di sovraccarico, l'alimentazione della batteria potrebbe arrestarsi.
In tal caso, interrompere l'uso della batteria e lasciarla raffreddare. Dopo ciò, sarà possibile riutilizzarlo.

Inoltre, si prega di prestare attenzione al seguente avvertimento e cautela.

AVVERTENZA

Per prevenire qualsiasi perdita delle batterie, generazione di calore, emissione di fumi, esplosione e accensione, assicurarsi di prestare attenzione alle seguenti precauzioni.

1. Assicurarsi che la polvere e i detriti non si accumulino sulla batteria.
 - Durante la lavorazione, assicurarsi che la polvere e i detriti non si depositino sulla batteria.
 - Assicurarsi che qualsiasi polvere e detriti che si depositano sull'utensile elettrico durante la lavorazione non si accumulino sulla batteria.
 - Non conservare una batteria inutilizzata in un luogo esposto a polvere e detriti.
 - Prima di ritirare una batteria, rimuovere la polvere e i detriti che si sono depositati su di essa e non conservarla insieme a parti metalliche (viti, chiodi, ecc.).
2. Non forare la batteria con un oggetto appuntito come un chiodo, non colpire con un martello, calpestare, lanciare o sottoporre la batterie a violenti urti fisici.
3. Non usare batterie apparentemente danneggiate o deformate.
4. Non usare batterie con la polarità invertita.
5. Non collegare direttamente a prese elettriche o prese per caricabatteria da auto.
6. Non usare la batteria per uno scopo diverso da quelli specificati.
7. Se la ricarica della batteria non si completa anche quando è passato un tempo di ricarica specificato, interrompere immediatamente la ricarica.
8. Non mettere o sottoporre la batteria a temperature elevate o ad alta pressione come in un forno microonde, essiccatore o contenitore ad alta pressione.
9. Tenere immediatamente lontano dal fuoco quando si rilevano perdite o maleodore.

10. Non usare in un luogo dove viene generata forte elettricità statica.
11. Se si verifica la perdita delle batterie, maleodore, generazione di calore, scolorimento o deformazione, o se appaiono anomalie di qualsiasi natura durante l'uso, la ricarica o la conservazione, rimuoverla immediatamente dall'apparecchio o carica batteria, e interrompere l'uso.
12. Non immergere la batteria né consentire ad alcun liquido di penetrare all'interno. La penetrazione di liquidi conduttivi, per esempio acqua, può causare danni e quindi provocare incendi o esplosioni. Conservare la batteria in un luogo fresco e asciutto, lontano da materiali infiammabili e combustibili. Le atmosfere di gas corrosivi devono essere evitate.

ATTENZIONE

1. Se il liquido che fuoriesce dalla batteria entra negli occhi, non sfregare gli occhi e lavarli bene con acqua fresca e pulita come acqua di rubinetto e contattare immediatamente un medico.
Se non viene trattato, il liquido può causare problemi agli occhi.
2. Se il liquido fuoriesce sulla pelle o gli abiti, lavare bene con acqua pulita come l'acqua del rubinetto immediatamente.
C'è una possibilità che possa causare irritazione alla pelle.
3. Se si riscontrano ruggine, maleodore, surriscaldamento, scolorimento, deformazione, e/o altre irregolarità quando si utilizza la batteria per prima volta, non usarla e restituirla al fornitore o venditore.

AVVERTENZA

Se nel terminale della batteria a ioni di litio penetrano corpi estranei conduttivi, potrebbe verificarsi un cortocircuito della batteria con conseguente incendio. Nello stoccaggio della batteria a ioni di litio, attenersi scrupolosamente alle seguenti istruzioni.

- Non inserire corpi conduttivi, chiodi e fili (ad esempio fili di ferro o rame) nel vano di stoccaggio.
- Per impedire cortocircuiti, caricare la batteria nello strumento o applicare saldamente il coperchio della batteria per lo stoccaggio fino a nascondere la ventola.

INFORMAZIONI SUL TRASPORTO DELLA BATTERIA AGLI IONI DI LITIO

Quando si trasporta una batteria agli ioni di litio, adottare le seguenti precauzioni.

AVVERTENZA

Avvisare l'azienda di trasporti che il pacchetto contiene una batteria agli ioni di litio, informare l'azienda della sua potenza di uscita e seguire le istruzioni della società di trasporti quando si organizza il trasporto.

- Le batterie agli ioni di litio che superano la potenza di uscita di 100 Wh sono classificate come merci pericolose e necessitano di procedure speciali.
- Per il trasporto all'estero, è necessario rispettare le leggi internazionali e le norme e i regolamenti previsti nel Paese di destinazione.

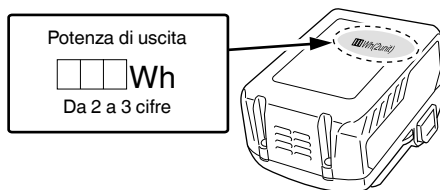

PRECAUZIONI PER IL COLLEGAMENTO DEL DISPOSITIVO USB (UC18YSL3)

Quando si verifica un problema inaspettato, i dati contenuti in un dispositivo USB collegato a questo prodotto potrebbero risultare danneggiati o mancanti. Assicurarsi sempre di eseguire il backup di qualsiasi dato contenuto nel dispositivo USB prima dell'utilizzo con questo prodotto.

Notare che la nostra azienda non si assume in alcun modo alcuna responsabilità per qualsiasi dato memorizzato nel dispositivo USB che risulti danneggiato o mancante, né per qualsiasi eventuale danno che possa verificarsi su un dispositivo collegato.

AVVERTENZA

- Prima dell'uso, controllare il cavo di collegamento USB per eventuali difetti o danni.
L'utilizzo di un cavo USB difettoso o danneggiato può causare emissione di fumo o incendio.
- Quando il prodotto non è in uso, coprire la porta USB con la copertura in gomma.
L'accumulo di polvere ecc. nella porta USB può causare emissione di fumo o incendio.

NOTA

- Ci potrebbe essere una pausa durante la ricarica USB.
- Quando un dispositivo USB non è in carica, rimuovere il dispositivo USB dal caricatore.
La mancata osservanza di questa precauzione potrebbe non solo ridurre la durata di un dispositivo USB, ma anche causare incidenti imprevisti.
- Potrebbe non essere possibile caricare alcuni dispositivi USB, a seconda del tipo di dispositivo.

NOMI DEI COMPONENTI



(Fig. 1–Fig. 25)

①	Maniglia	⑳	Filtro
②	Interruttore di accensione	㉑	Pulsante
③	Pulsante	㉒	Fermo
④	Alloggiamento	㉓	Spia indicatore di ricarica
⑤	Maniglia laterale	㉔	Grasso
⑥	Profondimetro	㉕	Pulsante (Leva cambio)
⑦	Punta del trapano	㉖	Scalpello a freddo
⑧	Tappo anteriore	㉗	Gruppo supporto per punta
⑨	Impugnatura	㉘	Gruppo supporto per mandrino
⑩	Targhetta nome	㉙	Spia di arresto automatico: lampeggia
⑪	Leva cambio	㉚	Spia di arresto automatico: si illumina
⑫	Coperchio dell'ingranaggio	㉛	LED di livello: verde acceso
⑬	LED di livello	㉜	LED di livello: verde lampeggiante
⑭	Motore	㉝	LED di livello: rosso acceso
⑮	Luce LED	㉞	Direzione gravità
⑯	Batteria	㉟	SU
⑰	Pannello dello schermo	㊱	GIÙ
⑱	Commutatore	㊲	SINISTRA
⑲	Spia del display	㊳	DESTRA
㉑	Spia di arresto automatico	㊴	Scanalature di scorrimento della batteria
㉒	Interruttore LED di livello	㊵	Terminale (prodotto)
㉓	Ugello	㊶	Pistola ad aria
㉔	Pulsante di regolazione della profondità	㊷	Terminale (batteria)
㉕	Pulsante di regolazione dell'ugello	㊸	Scanalature di scorrimento
㉖	Alloggiamento polvere	㊹	Coperchio in gomma
㉗	Vaschetta di raccolta della polvere	㊺	Porta USB
㉘	Fermi della vaschetta di raccolta della polvere (entrambi i lati)	㊻	Cavo USB

SIMBOLI







AVVERTENZA

Di seguito mostriamo i simboli usati per la macchina. Assicurarsi di comprenderne il significato prima dell'uso.

	DH3628DA / DH3628DC: Martello perforatore a batteria
	Per ridurre il rischio di lesioni, l'utente deve leggere il manuale delle istruzioni.
	Solo per Paesi UE Non gettare le apparecchiature elettriche tra i rifiuti domestici! Secondo la Direttiva Europea 2012/19/UE sui rifiuti di apparecchiature elettriche ed elettroniche e la sua attuazione in conformità alle norme nazionali, le apparecchiature elettriche esauste devono essere raccolte separatamente, al fine di essere reimpiegate in modo eco-compatibile.
V	Tensione nominale
n_0	Velocità a vuoto
Bpm	Tasso d'impatto a pieno carico
ϕ_{max}	Diametro foratura, max.
	Peso* (Secondo la Procedura EPTA 01/2014)
	Calcestruzzo
	Acciaio
	Legno
	Solo funzione martellatura
	Solo funzione rotazione
	Funzione rotazione e martellatura
	Scollegare la batteria
	Accensione
	Spegnimento
	Modalità bassa
	Modalità normale
	Rotazione in senso orario
	Rotazione in senso anti-orario

* A seconda della batteria collegata. Il peso maggiore viene misurato con BSL36B18 (venduto separatamente).

Batteria

	Si illumina; La carica residua della batteria è oltre 75%.
	Si illumina; La carica residua della batteria è 50%–75%.
	Si illumina; La carica residua della batteria è 25%–50%.
	Si illumina; La carica residua della batteria è meno del 25%.
	Lampeggia; La carica residua della batteria è quasi esaurita. Ricaricare la batteria al più presto possibile.
	Lampeggia; Uscita sospesa a causa dell'alta temperatura. Rimuovere la batteria dall'utensile e lasciare che si raffreddi completamente.
	Lampeggia; Uscita sospesa a causa di guasti o malfunzionamenti. Il problema potrebbe essere la batteria, quindi mettersi in contatto con il rivenditore.

CARATTERISTICHE

Le specifiche di questa macchina sono elencate nella Tabella a pagina 287.

*1 Le specifiche si riferiscono a quando è stato installato un sistema di estrazione della polvere.

NOTA

- Le batterie esistenti (BSL3660/3626X/3626/3625/3620, serie BSL18xx e BSL14xx) non possono essere utilizzate con questo utensile.
- A causa del continuo programma di ricerche e sviluppo della HiKOKI, le caratteristiche riportate in questo foglio sono soggette cambiamenti senza preventiva comunicazione.

RICARICA

Prima di utilizzare l'utensile elettrico, caricare la batteria nel seguente modo.

1. Collegare il cavo di alimentazione del caricatore a una presa CA.

Quando si collega la spina del caricatore ad una presa a muro, la spia dell'indicatore di ricarica lampeggia in rosso (ad intervalli di 1 secondo).

2. Inserire la batteria nel caricatore.

Inserire saldamente la batteria nel caricatore come mostrato in Fig. 4 (a pagina 3).

3. Carica

Quando si inserisce una batteria nel caricatore, la spia dell'indicatore di ricarica lampeggia in blu.

Quando la batteria è completamente carica, la spia dell'indicatore di ricarica si illumina in verde. (Vedere **Tabella 1**)

(1) Indicazione della spia di ricarica

Le indicazioni della spia dell'indicatore di ricarica vengono mostrate nella **Tabella 1**, a seconda delle condizioni del caricatore o della batteria ricaricabile.

ACCESSORI STANDARD

In aggiunta all'unità principale (1 unità), la confezione contiene gli accessori elencati a pagina 287.

Gli accessori standard possono essere cambiati senza preavviso.

APPLICAZIONI

Funzione rotazione e martellatura 

- Fori per ancoraggio
- Fori nel calcestruzzo
- Fori nelle piastrelle

Solo funzione rotazione 

(senza sistema di estrazione della polvere)

- Foratura in acciaio o legno (con accessori opzionali)
- Avvitamento di viti a testa cilindrica, viti per legno (con accessori opzionali)

Solo funzione martellatura 

(senza sistema di estrazione della polvere)

- Leggera cesellatura di calcestruzzo, scanalatura di scavo e bordatura.

Tabella 1

Indicazioni della spia di ricarica				
Spia dell'indicatore di ricarica (ROSSO/BLU/VERDE/PORPORA)	Prima della ricarica	Lampeggia (ROSSO)	Si illumina per 0,5 secondi. Non si illumina per 0,5 secondi. (Spento per 0,5 secondi)	Collegato a una fonte di alimentazione
	Durante la ricarica	Lampeggia (BLU)	Si illumina per 0,5 secondi. Non si illumina per 1 secondo. (Spenta per 1 secondo)	Capacità della batteria inferiore al 50%
		Lampeggia (BLU)	Si illumina per 1 secondo. Non si illumina per 0,5 secondi. (Spento per 0,5 secondi)	Capacità della batteria inferiore all'80%
		Si illumina (BLU)	Si illumina stabilmente	Capacità della batteria superiore all'80%
	Carica completata	Si illumina (VERDE)	Si illumina stabilmente (Segnale acustico continuo: circa 6 secondi)	
	Surriscaldamento standbyz	Lampeggia (ROSSO)	Si illumina per 0,3 secondi. Non si illumina per 0,3 secondi. (Spento per 0,3 secondi)	Batteria surriscaldata. Impossibile ricaricare (la ricarica comincerà quando la batteria si raffredda).
	Carica impossibile	Lampeggia velocemente (PORPORA)	Si illumina per 0,1 secondi. Non si illumina per 0,1 secondi. (Spento per 0,1 secondi)	Malfunzionamento della batteria o del caricatore

(2) Informazioni sulle temperature e il tempo di ricarica della batteria ricaricabile
Le temperature e il tempo di ricarica sono indicati nella **Tabella 2**.

Tabella 2

Caricatore		UC18YSL3				
Batteria	Tipo di batteria	Li-ion				
	Temperature di carica per le batterie	0°C–50°C				
	Voltaggio di carica	V	14,4		18	
	Tempo di ricarica, approssimativo (a 20°C)	min	Serie BSL14xx		Serie BSL18xx	
(4 celle)			(8 celle)	(5 celle)	(10 celle)	(10 celle)
		BSL1415S : 15 BSL1415 : 15 BSL1415X : 15 BSL1420 : 20 BSL1425 : 25 BSL1430C : 30	BSL1430 : 20 BSL1440 : 26 BSL1450 : 32 BSL1460 : 38	BSL1815S : 15 BSL1815 : 15 BSL1815X : 15 BSL1820 : 20 BSL1825 : 25 BSL1830C : 30 BSL1850C : 32	BSL1830 : 20 BSL1840 : 26 BSL1850 : 32 BSL1860 : 38	BSL36A18 : 32 BSL36B18 : 52
USB	Tensione di carica	V	5			
	Corrente di carica	A	2			

NOTA

Il tempo di carica può variare a seconda della temperatura ambiente e della tensione della fonte di alimentazione.

4. Scollegare il cavo di alimentazione del caricatore dalla presa CA.

5. Tenere saldamente il caricatore e estrarre la batteria.

NOTA

Assicurarsi di estrarre la batteria dal caricatore dopo l'uso e quindi conservarla.

Informazioni riguardanti lo scaricamento dell'elettricità in caso di batterie nuove, ecc.

Poiché la sostanza chimica interna delle batterie nuove e delle batterie che non sono state usate per un lungo periodo di tempo non è attivata, lo scaricamento dell'elettricità potrebbe essere basso quando le si utilizza per la prima e la seconda volta. Questo è un fenomeno temporaneo, e il tempo necessario per la carica normale verrà ripristinato ricaricando la batteria per 2–3 volte.

Come fare in modo che le batterie durino più a lungo.

- (1) Ricaricare le batterie prima che siano completamente scariche.
Quando si avverte che la potenza dell'utensile diventa più debole, smettere di utilizzare l'utensile e ricaricare la sua batteria. Se si continua l'uso dell'utensile e si esaurisce la corrente elettrica, la batteria può essere danneggiata e la sua durata diventerà più breve.
- (2) Evitare di ricaricare ad alte temperature.
Una batteria ricaricabile si riscalda subito dopo l'uso. Se si ricarica una simile batteria subito dopo l'uso, la sua sostanza chimica interna si deteriorerà e la durata della batteria sarà ridotta. Lasciare la batteria e ricaricarla dopo che si è raffreddata per un po' di tempo.

ATTENZIONE

- Se la batteria viene caricata mentre è calda perché rimasta esposta a lungo alla luce solare diretta o immediatamente dopo l'uso, la spia dell'indicatore di ricarica del caricatore si accende per 0,3 secondi, non si accende per 0,3 secondi (spenta per 0,3 secondi). In questo caso, prima lasciar raffreddare la batteria e poi eseguire l'operazione di carica.
- Quando la spia dell'indicatore di ricarica lampeggia (ad intervalli di 0,2 secondi), controllare che non siano presenti oggetti estranei nel connettore della batteria del caricatore ed eventualmente rimuoverli. Se non sono presenti oggetti estranei, è probabile che la batteria o il caricatore non funzionino bene. Rivolgersi a un Centro di assistenza autorizzato.
- Poiché il micro computer incorporato impiega circa 3 secondi per confermare che la batteria caricata con l'UC18YSL3 sia stata estratta, attendere almeno 3 secondi prima di reinserirla per continuare il caricamento. Se la batteria viene reinserita entro 3 secondi, potrebbe non venire caricata correttamente.

Inserimento del mandrino a sgancio rapido (DH3628DC)	14	5
Inserimento degli utensili per le applicazioni del gambo tondo (DH3628DC)	15	5
Funzionamento dell'interruttore	16	5
Impostazione della velocità	17	5
Funzione di arresto automatico	18	5
Funzione di livellamento LED- vista laterale	19-a	6
Funzione di livellamento LED- vista dall'alto	19-b	6
Come utilizzare la spia LED	20	6
Pulizia del vano di installazione della batteria	21	6
Ricarica di un dispositivo USB da una presa elettrica	22-a	7
Ricarica di un dispositivo USB e di una batteria da una presa elettrica	22-b	7
Come ricaricare un dispositivo USB	23	7
Quando la ricarica del dispositivo USB è completa	24	7
Fissaggio dell'impugnatura laterale	25	7
Selezione degli accessori*3	—	288, 289

*1 Per i dettagli su come utilizzare il sistema di estrazione della polvere, fare riferimento al manuale di istruzioni del sistema.

*2 Se è difficile estrarre il supporto portapunte o il supporto per punte da trapano, allineare la leva del cambio con il simbolo **T** e girare la morsa.

*3 Per informazioni dettagliate riguardo a ciascun utensile, contattare un centro di assistenza autorizzato HiKOKI.

SELEZIONARE LA MODALITÀ DI FUNZIONAMENTO

Premendo l'interruttore di commutazione è possibile la selezione della velocità di rotazione e della funzione di arresto automatico.

- Velocità di rotazione (Modalità bassa/Modalità normale) (**Fig. 17**)
Selezionare la modalità bassa o normale e utilizzare l'utensile alla velocità selezionata.
- Modalità arresto automatico (on/off) (**Fig. 18**)
Questo prodotto è dotato di una funzione di arresto automatico per supportare i lavori di perforazione. La funzione dispone di una modalità di memorizzazione per memorizzare l'ora in cui interrompere la foratura nonché di una modalità arresto automatico che arresta automaticamente il motore dalla seconda foratura in poi nel caso in cui il lavoro superi il tempo di lavoro memorizzato mentre l'interruttore è acceso.

MONTAGGIO E OPERAZIONE

Azione	Figura	Pagina
Nomi dei componenti - Martello perforatore a batteria	1	2
Nomi dei componenti - Sistema di estrazione della polvere per martello perforatore*1	2	2
Rimozione e inserimento della batteria	3	3
Carica	4	3
Indicatore carica batteria restante	5	3
Installazione/Rimozione della maniglia laterale	6	3
Inserimento di utensili per la foratura SDS-plus	7	4
Rimozione di utensili per la foratura SDS-plus	8	4
Selezione della direzione di rotazione	9	4
Selezione della modalità di funzionamento	10	4
Regolazione della profondità di foratura	11	4
Modifica della posizione dello scalpello	12	4
Rimozione del mandrino a sgancio rapido (DH3628DC)*2	13	5

FUNZIONE DI ARRESTO AUTOMATICO

In modalità di selezione, premere il pulsante per più di due secondi per passare alla modalità memoria. (Fig. 18) (Contemporaneamente la spia di arresto automatico lampeggia).

Eeguire la foratura quando la spia di arresto automatico sta lampeggiando. Il tempo tra l'accensione e lo spegnimento sono memorizzati dall'utensile. (Contemporaneamente, la spia di arresto automatico si accende.)

Eeguire la foratura quando la spia di arresto automatico sta lampeggiando. La foratura continua è possibile in quanto il tempo di memorizzazione viene registrato dall'utensile fino a quando la funzione arresto automatico della modalità arresto automatico non viene annullata.

La funzione di arresto automatico viene annullata premendo ancora una volta il commutatore per più di due secondi. (Contemporaneamente, la spia di arresto automatico si spegne.)

ATTENZIONE

- Accendere l'utensile quando si appoggia la punta dell'utensile sul materiale di lavoro.
- La velocità di rotazione e il livello al quale l'interruttore viene tirato durante la foratura non vengono conservati in memoria.
- Eeguire completamente la perforazione in una sola volta durante la modalità arresto automatico.
- Il motore si arresta anche se si spegne entro il tempo di salvataggio della memoria.
- Se si spegne entro il tempo di salvataggio della memoria, il conteggio viene resettato. Se si effettua nuovamente un lavoro in cui è stata eseguita una perforazione parziale, il tempo di salvataggio della memoria viene completamente riconteggiato.
- La funzione di arresto automatico rimane attiva finché non viene annullata.

- Quando il controllo della forza di reazione (RFC) viene attivato
Quando l'RFC si attiva e il motore si arresta, spegnere l'interruttore dell'utensile e rimuovere la causa del sovraccarico prima di continuare a lavorare.

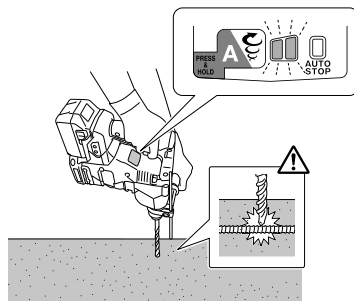

Fig. 26

FUNZIONE DI LIVELLAMENTO LED

La funzione di livellamento LED utilizza un LED rosso o verde per indicare se l'utensile è orizzontale o verticale.

1. Per attivare la funzione di livellamento LED durante l'uso, tirare delicatamente l'interruttore di azionamento. Premere il pulsante dell'indicatore verticale quando l'indicatore LED sul pannello si accende. (Fig. 1)

2. Il LED di livello sul lato utensile si illumina o lampeggia nel colore mostrato di seguito quando l'interruttore del LED di livello viene premuto. (Fig. 19)

Si accende in verde: entro 5° in orizzontale o verticale
Lampeggia in verde: entro 5°-10° in orizzontale o verticale

Si accende in rosso: non entro 10° in orizzontale o verticale

ATTENZIONE

- Questa funzione non funziona durante la foratura (quando l'interruttore a grilletto è tirato). Utilizzarlo per controllare l'inclinazione dell'utensile prima o dopo la foratura.
- L'angolo è approssimativo.
- 3. Premere il pulsante dell'indicatore verticale ancora una volta per disattivarlo.
Le impostazioni precedenti verranno conservate una volta riattivato.

ATTENZIONE

- Questa funzione indica la direzione verticale e orizzontale rispetto alla gravità e non indica se l'utensile è perpendicolare alle superfici che possono essere inclinate.
- La funzione livellamento LED rileva l'inclinazione per superfici (come le pareti) perpendicolari rispetto alla gravità (Fig. 19-a (43) (44)), ma non è in grado di rilevare l'inclinazione orizzontale rispetto alle superfici (Fig. 19-b (45) (46)).

CONTROLLO DELLA FORZA DI REAZIONE

Questo prodotto è dotato di una funzionalità detta Reactive Force Control (RFC) che riduce i sobbalzi del corpo dell'utensile.

Se la punta dell'utensile viene improvvisamente sovraccaricata, qualsiasi strappo del corpo dell'utensile viene diminuito dall'attivazione della frizione a slittamento o dall'arresto del motore tramite il sensore integrato nel corpo dell'utensile.

Se il motore è fermo a causa del rilevamento di un sovraccarico da parte del controller, la spia indicatore RFC lampeggia mentre l'interruttore viene tirato. Inoltre, la spia continuerà a lampeggiare per circa tre secondi dopo che l'interruttore viene rilasciato. Il motore rimane arrestato mentre la spia lampeggia. (Fig. 26)

Poiché la funzionalità RFC potrebbe non attivarsi o le sue prestazioni potrebbero essere insufficienti a seconda dell'ambiente di lavoro e delle condizioni, fare attenzione a non sovraccaricare improvvisamente i bit dell'utensile durante il funzionamento.

- Possibili cause di sovraccarico improvviso
 - ① La punta dell'utensile fa presa sul materiale
 - ② Impatti su chiodi, oggetti in metallo o di altro materiale duro
 - ③ Attività che comportano un'eccessiva pressione, ecc.
- Inoltre, altre cause includono qualsiasi combinazione dei summenzionati.

INFORMAZIONI SULLA FUNZIONE DI PROTEZIONE

Questo utensile dispone di un circuito di protezione integrato per evitare danni all'unità nel caso si verificassero anomalie. A seconda di quanto segue, la spia del display lampeggia e l'unità smette di funzionare. Verificare il problema indicato dal lampeggiamento e adottare le misure necessarie per risolvere il problema.

Quando si preme il commutatore, farlo quando l'interruttore non viene tirato.

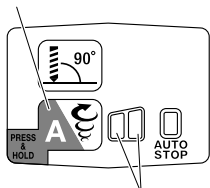

Commutatore



Spia del display

Fig. 27

Tabella 3

Spia del display lampeggiante	Causa	Soluzione
	Il funzionamento è cessato perché la temperatura interna ha superato il limite della temperatura. (Funzione di protezione da temperatura elevata)	Fare raffreddare l'unità per 15–30 minuti. Quando la temperatura scende e la spia del display smette di lampeggiare, tirare l'interruttore a grilletto per ripristinare il funzionamento.
	Improvvisi sovraccarichi della punta dell'utensile hanno causato l'attivazione dell'RFC, arrestando ulteriormente il funzionamento dell'utensile. RFC (fare riferimento a pagina 56 "CONTROLLO DELLA FORZA DI REAZIONE")	Rilasciare l'interruttore di accensione e lasciarlo finché il lampeggio della spia del display non si arresta. Tirare di nuovo l'interruttore di accensione per riprendere il funzionamento. Prima di continuare il funzionamento, eliminare la causa del sovraccarico.

NOTA

Nonostante si siano intrapresi i passi necessari per risolvere un problema, la spia potrebbe continuare a lampeggiare. In tal caso, potrebbe essere necessario riparare l'unità. In tal caso, contattare il rivenditore presso il quale è stato acquistato il prodotto per effettuare la riparazione.

LUBRIFICAZIONE

Questo martello perforatore ha una costruzione completamente ermetica per proteggerlo dalla polvere.

Di conseguenza, questo martello perforatore può essere usato per lunghi periodi senza lubrificazione.

Dopo l'acquisto, sostituire periodicamente il grasso. Per il grasso di ricambio rivolgersi al centro assistenza autorizzato più vicino.

ATTENZIONE

Usare solo il grasso sopraccitato. Usando del grasso diverso le prestazioni dell'attrezzo potrebbero soffrirne. Se il grasso deve essere sostituito, rivolgersi ad un centro di assistenza.

MANUTENZIONE ED ISPEZIONE

AVVERTENZA

Assicurarsi di spegnere l'interruttore e rimuovere la batteria prima di effettuare la manutenzione e l'ispezione.

1. Ispezione dell'utensile

Poiché condizioni imperfette causano un abbassamento dell'efficienza e possibili malfunzioni all'attrezzo, affilare o sostituire l'utensile quando si notano segni di abrasione.

2. Ispezione delle viti di montaggio

Ispezionare regolarmente le viti di montaggio e assicurarsi che siano ben fissate. Se una di queste dovesse essere allentata, riserrarla immediatamente. Si rischia in caso contrario di provocare incidenti pericolosi.

3. Manutenzione del motore

L'avvolgimento del motore è il vero e proprio "cuore" degli attrezzi elettrici. Fare attenzione a non danneggiare l'avvolgimento e/o non bagnarlo con olio o acqua.

4. Ispezione dei morsetti (utensile e batteria)

Controllare per assicurarsi che detriti e polvere non si siano accumulati sui terminali. Di tanto in tanto controllare prima, durante e dopo il funzionamento.

ATTENZIONE

Rimuovere eventuali detriti o polvere che potrebbero essersi accumulati sui terminali.

La mancata osservanza di ciò potrebbe causare un malfunzionamento.

5. Pulizia della carcassa dell'utensile

Se l'utensile elettrico è sporco, pulirlo con un panno morbido e asciutto o con un panno inumidito con acqua insaponata. Non usare solventi cloridrici, benzina o diluenti per benzina, in quanto potrebbero deformare la plastica.

6. Pulizia del vano di installazione della batteria e della batteria

Dopo la foratura di cemento, se si è accumulata polvere sul vano di installazione della batteria e sulla batteria, pulire la polvere di cemento accumulata con una pistola ad aria o con un panno asciutto prima di utilizzare l'utensile. (Fig. 21)

Inoltre, dopo la pulizia, assicurarsi che la batteria possa essere installata e rimossa senza problemi dall'utensile.

ATTENZIONE

Utilizzare l'utensile quando la batteria è coperta di polvere di cemento potrebbe causare incidenti, come la caduta della batteria durante l'uso.

Inoltre, tale utilizzo potrebbe causare un malfunzionamento o un problema di contatto tra la batteria e i terminali.

7. Conservazione

Conservare l'utensile elettrico e la batteria in un luogo in cui la temperatura sia inferiore a 40°C e lontano dalla portata dei bambini.

NOTA

Conservazione delle batterie agli ioni di litio.

Prima di riporre le batterie agli ioni di litio, assicurarsi di averle caricate completamente.

Riporre le batterie per periodi prolungati (3 mesi o più) con un basso livello di carica potrebbe provocare il deterioramento delle prestazioni o la significativa riduzione del tempo di utilizzo delle batterie, o potrebbe rendere le batterie incapaci di mantenere la carica.

Tuttavia, la significativa riduzione del tempo di utilizzo delle batterie può essere risolta caricando e utilizzando le batterie ripetutamente da due a cinque volte.

Se il tempo di utilizzo delle batterie rimane estremamente ridotto nonostante le ricariche ripetute, considerare le batterie inutilizzabili e acquistarne di nuove.

ATTENZIONE

Nell'uso e nella manutenzione degli utensili elettrici devono essere osservate le normative di sicurezza e i criteri prescritti in ciascun paese.

Avviso importante sulle batterie per gli utensili elettrici a batteria HiKOKI

Utilizzare sempre una delle nostre batterie originali. Non possiamo garantire la sicurezza e le prestazioni dell'utensile elettrico a batteria quando esso viene utilizzato con batterie diverse da quelle da noi designate, o quando la batteria viene smontata e modificata (per esempio lo smontaggio e la sostituzione di pile o altre parti interne).

GARANZIA

Garantiamo gli Utensili Elettrici HiKOKI in conformità alle specifiche normative imposte dalla legge e dai paesi. Questa garanzia non copre difetti o danni dovuti a uso erraneo, abuso o normale usura. In caso di lamentele, si prega di inviare l'Utensile Elettrico, non smontato, insieme al CERTIFICATO DI GARANZIA che si trova al termine di queste Istruzioni per l'uso, ad un Centro di Assistenza Autorizzato HiKOKI.

Informazioni riguardanti i rumori trasmessi dall'aria e le vibrazioni

I valori misurati sono stati determinati in conformità a EN62841 e descritti in conformità alla normativa ISO 4871.

Livello misurato di potenza sonora pesato A: 102 dB (A)
102 dB (A)*

Livello misurato di pressione sonora pesato A: 91 dB (A)
91 dB (A)*

Incertezza K: 3 dB (A).

Indossare i dispositivi di protezione acustica.

Valori totali di vibrazione (somma vettori triass.) determinati secondo la norma EN62841.

Foratura con martello nel calcestruzzo:

Valore di emissione vibrazioni **a_h, HD** = 12,1 m/s²
12,1 m/s²*

Incertezza K = 1,5 m/s²

Valore equivalente di cesellatura:

Valore di emissione della vibrazione **a_h, CHEq** = 9,9 m/s²
Incertezza K = 1,5 m/s²

* con sistema di estrazione della polvere

Il valore totale dichiarato delle vibrazioni e il valore dichiarato delle emissioni acustiche sono stati misurati in conformità a un metodo di prova standard e possono essere utilizzati per confrontare un utensile con un altro.

Possono anche essere usati in una valutazione preliminare dell'esposizione.

AVVERTENZA

- Le vibrazioni e le emissioni di rumore durante l'uso effettivo dell'utensile elettrico possono differire dal valore totale dichiarato a seconda delle modalità di utilizzo dell'utensile, in particolare del tipo di pezzo in lavorazione; e
- Identificare le misure di sicurezza per la protezione dell'operatore basate su stima dell'esposizione nelle effettive condizioni di utilizzo (prendendo in considerazione tutte le parti del ciclo di funzionamento come i tempi in cui l'utensile resta spento e quando funziona senza essere utilizzato in aggiunta al tempo di avvio).

NOTA

A causa del continuo programma di ricerche e sviluppo della HiKOKI, le caratteristiche riportate in questo foglio sono soggette cambiamenti senza preventiva comunicazione.

RISOLUZIONE DEI GUASTI

Usare le ispezioni nella tabella di seguito se l'utensile non funziona normalmente. Se questo non risolve il problema, consultare il proprio rivenditore o Centro di Assistenza Autorizzato HiKOKI.

1. Elettroutensile

Sintomo	Causa probabile	Rimedio
L'utensile non si avvia	Non c'è carica residua nella batteria	Caricare la batteria.
	La batteria non è fissata saldamente.	Spingere la batteria finché si sente un clic.
	Polvere di cemento si è accumulata sui terminali del vano di installazione della batteria nonché sulle scanalature di scorrimento della batteria.	Pulire la polvere di cemento accumulata con una pistola ad aria o un panno asciutto.
L'utensile si è arrestato improvvisamente	L'utensile si è sovraccaricato	Eliminare il problema che causa il sovraccarico.
	Il controllo della forza di reazione è stato attivato	
	La batteria è surriscaldata.	Lasciare raffreddare la batteria.
Punte dell'utensile -non è possibile fissarle -cadono	La forma della zona di fissaggio non corrisponde	Per il tipo di gambo SDS-plus, usare una punta con un diametro che rientri nella gamma designata.
Non è possibile forare agevolmente.	La punta è usurata	Sostituirla con una nuova.
	La punta ruota all'indietro	Passare alla rotazione in avanti.
La testa della vite slitta o si allenta.	Il numero della punta non corrisponde a quello della vite	Installare una punta adeguata.
	La punta è usurata	Sostituirla con una nuova.
La batteria non può essere installata	Si sta tentando di installare una batteria diversa da quella specificata per l'utensile.	Installare una batteria di tipo multi-volt.

Italiano

2. Caricabatteria

Sintomo	Causa probabile	Rimedio
La spia dell'indicatore di carica lampeggia rapidamente in porpora e il caricamento della batteria non ha inizio.	La batteria non è inserita fino in fondo.	Inserire la batteria saldamente.
	Ci sono sostanze estranee nel terminale batteria o nel punto in cui la batteria è collegata.	Rimuovere le sostanze estranee.
La spia dell'indicatore di carica lampeggia in rosso e il caricamento della batteria non ha inizio.	La batteria non è inserita fino in fondo.	Inserire la batteria saldamente.
	La batteria è surriscaldata.	Se viene lasciata indisturbata, la batteria inizia automaticamente a caricarsi se la sua temperatura diminuisce, ma ciò potrebbe ridurre la vita utile della batteria. È consigliabile far raffreddare la batteria in un luogo ben ventilato, lontano dalla luce diretta del sole, prima della carica.
Il tempo di utilizzo della batteria è breve anche se la batteria è completamente carica.	La vita utile della batteria è esaurita.	Sostituire la batteria con una nuova.
La batteria richiede un tempo lungo per ricaricarsi.	La temperatura della batteria, del caricabatteria o dell'ambiente circostante è estremamente bassa.	Caricare la batteria al chiuso o in un altro ambiente più caldo.
	Le prese d'aria del caricabatteria sono ostruite, causando il surriscaldamento dei suoi componenti interni.	Evitare di bloccare le prese d'aria.
	La ventola di raffreddamento non funziona.	Contattare un centro di assistenza autorizzato HiKOKI per le riparazioni.
La ricarica di un dispositivo USB si ferma a metà strada.	Il caricabatteria è stato inserito in una presa elettrica mentre il dispositivo USB era in carica utilizzando la batteria come fonte di alimentazione.	Questo non è un malfunzionamento. Il caricabatteria mette in pausa la ricarica USB per circa 5 secondi mentre fa distinzione tra le fonti di alimentazione.
	Una batteria è stata inserita nel caricabatteria mentre il dispositivo USB era in carica utilizzando una presa di corrente come fonte di alimentazione.	
La ricarica del dispositivo USB va in pausa a metà strada quando la batteria e il dispositivo USB sono in fase di carica allo stesso tempo.	La batteria si è caricata completamente.	Questo non è un malfunzionamento. Il caricabatteria mette in pausa la ricarica USB per 5 secondi circa mentre controlla se la batteria ha completato con successo la ricarica.
La ricarica del dispositivo USB non si avvia quando la batteria e il dispositivo USB sono in fase di carica allo stesso tempo.	La capacità residua della batteria è estremamente bassa.	Questo non è un malfunzionamento. Quando la capacità della batteria raggiunge un certo livello, la ricarica USB si avvia automaticamente.

ALGEMENE VEILIGHEIDSWAARSCHUWINGEN VOOR ELEKTRISCH GEREEDSCHAP

⚠ WAARSCHUWING

Lees alle veiligheidswaarschuwingen, instructies, illustraties en specificaties die met dit elektrisch gereedschap worden meegeleverd.

Niet opvolgen van de waarschuwingen en instructies kan resulteren in een elektrische schok, brand en/of ernstig letsel.

Bewaar alle waarschuwingen en aanwijzingen voor eventuele naslag in de toekomst.

De term „elektrisch gereedschap” heeft zowel betrekking op elektrisch gereedschap dat via de netvoeding van stroom wordt voorzien als gereedschap dat via een accu (snoerloos) van stroom wordt voorzien.

1) Veiligheid van de werkplek

a) Zorg voor een schone en goed verlichte werkplek.

Een rommelige of donkere werkplek verhoogt de kans op ongelukken.

b) Gebruik het elektrisch gereedschap niet in een omgeving met ontvlambare of explosieve vloeistoffen, gasen of stof.

Elektrisch gereedschap kan vonken afgeven. Deze vonkjes kunnen stofdeeltjes of gasen doen ontbranden.

c) Houd kinderen en andere omstanders tijdens het gebruik van elektrisch gereedschap uit de buurt. Afleidingen kunnen gevaarlijk zijn.

2) Elektrische veiligheid

a) De stekker van het elektrisch gereedschap moet geschikt zijn voor aansluiting op het stopcontact. De stekker mag op geen enkele manier gemodificeerd worden. Gebruik geen verloopstekker met geaard elektrisch gereedschap.

Deugdelijke stekkers en geschikte stopcontacten verminderen het risico op een elektrische schok.

b) Vermijd lichamelijk contact met geaarde oppervlakken zoals leidingen, radiatoren, fornuizen en koelkasten.

Wanneer uw lichaam geaard is, loopt u een groter risico op een elektrische schok.

c) Stel het elektrisch gereedschap niet bloot aan regen of vochtige omstandigheden.

Het risico op een elektrische schok wordt vergroot wanneer er water in het elektrische gereedschap terechtkomt.

d) Behandel het snoer voorzichtig. Gebruik het snoer niet om het elektrisch gereedschap aan te dragen of mee te slepen en gebruik het snoer niet om de stekker uit het stopcontact te trekken. Houd het snoer uit de buurt van warmtebronnen, olie, scherpe randen of bewegende onderdelen. Een beschadigd of verward snoer verhoogt het risico op een elektrische schok.

e) Gebruik buitenshuis een verlengsnoer dat specifiek geschikt is voor het gebruik buiten.

Het gebruik van een snoer dat specifiek geschikt is voor gebruik buitenshuis vermindert het risico op een elektrische schok.

f) Als het elektrisch gereedschap in een vochtige omgeving gebruikt moet worden, dient een voeding met aardlekschakelaar te worden gebruikt.

Gebruik van een aardlekschakelaar vermindert de kans op een elektrische schok.

3) Persoonlijke veiligheid

a) Blijf waakzaam, let voortdurend op uw werk en gebruik uw gezond verstand wanneer u elektrisch gereedschap gebruikt.

Gebruik geen elektrisch gereedschap wanneer u moe bent of onder invloed van drugs, alcohol of medicijnen.

Eén moment van onoplettendheid kan in ernstig lichamelijk letsel resulteren.

b) Gebruik persoonlijke beschermingsmiddelen. Draag altijd oogbescherming.

Beschermingsmiddelen zoals een stofmasker, anti-slip veiligheidsschoenen, een helm of gehoorbescherming, gebruikt voor gepaste omstandigheden, verminderen het risico op lichamelijk letsel.

c) Voorkom dat het gereedschap per ongeluk kan starten. Controleer de schakelaar in de uitstand staat voordat u de voeding en/of de accu aansluit, het gereedschap oppakt of gaat dragen.

Zorg ervoor dat u tijdens het verplaatsen van het elektrisch gereedschap uw vingers uit de buurt van de schakelaar houdt en sluit de stroombron niet aan terwijl de schakelaar op aan staat om ongelukken te vermijden.

d) Verwijder sleutels en moersleutels uit het gereedschap voordat u het elektrisch gereedschap aanzet.

Een (moer-)sleutel die op een bewegend onderdeel van het elektrisch gereedschap bevestigd is kan in lichamelijk letsel resulteren.

e) Reik niet te ver. Zorg ervoor dat u te allen tijde stevig staat en uw evenwicht behoudt.

Op deze manier heeft u tijdens een onverwachte situatie meer controle over het elektrisch gereedschap.

f) Draag geschikte kleding. Draag geen loszittende kleding of sieraden. Houdt uw kleding en haar uit de buurt van bewegende onderdelen.

Loszittende kleding, sieraden en lang haar kunnen in de bewegende onderdelen verstrikt raken.

g) Indien het elektrisch gereedschap van een aansluiting voor stofafzuiging is voorzien, dan dient u ervoor te zorgen dat de stofafzuiging aangesloten en op de juiste manier gebruikt wordt.

Het gebruik van stofafzuiging vermindert eventuele stofgerelateerde risico's.

h) Laat bekendheid opgedaan bij veelvuldig gebruik van gereedschap u niet zelfgenoegzaam worden waardoor u veiligheidsprincipes van het gereedschap negeert.

Een onzorgvuldige actie kan ernstig letsel veroorzaken binnen een fractie van een seconde.

4) Bediening en onderhoud van elektrisch gereedschap

a) Het elektrisch gereedschap mag niet geforceerd worden. Gebruik het juiste gereedschap voor het karwei.

U kunt de klus beter en veiliger uitvoeren wanneer u het juiste elektrische gereedschap gebruikt.

b) Gebruik het elektrisch gereedschap niet als de schakelaar niet goed werkt.

Elektrisch gereedschap dat niet via de schakelaar bediend kan worden is gevaarlijk en moet onmiddellijk gerepareerd worden.

c) Haal de stekker uit het stopcontact en/of verwijder de accu, als deze losgemaakt kan worden, van het elektrische gereedschap voordat u afstellingen verricht, accessoires verwisselt of voordat u het elektrische gereedschap opbergt.

Dergelijke preventieve veiligheidsmaatregelen verminderen het risico dat het elektrisch gereedschap per ongeluk opstart.

Nederlands

- d) **Berg elektrisch gereedschap buiten het bereik van kinderen op en sta niet toe dat personen die niet bekend zijn met het juiste gebruik van het gereedschap of deze voorschriften dit elektrisch gereedschap gebruiken.**
Elektrisch gereedschap is gevaarlijk in onbevoegde handen.
- e) **Verzorg het elektrische gereedschap en accessoires. Controleer het gereedschap op een foutieve uitlijning, vastgelopen of defecte bewegende onderdelen en andere problemen die van invloed kunnen zijn op de juiste werking van het gereedschap. Indien het gereedschap defect of beschadigd is moet het gerepareerd worden voordat u het gereedschap opnieuw gebruikt.**
Slecht onderhouden elektrisch gereedschap is verantwoordelijk voor een groot aantal doe-het-zelf ongelukken.
- f) **Houd snijwerktuigen scherp en schoon.**
Goed onderhouden snijwerktuigen met scherpe snijranden lopen minder snel vast en zijn gemakkelijker in het gebruik.
- g) **Elektrisch gereedschap, toebehoren, bits enz. moeten in overeenstemming met deze instructies worden gebruikt, waarbij de werkomstandigheden en het werk dat gedaan moet worden in overweging moeten worden genomen.**
Gebruik van het elektrisch gereedschap voor andere doeleinden dan waarvoor het is bedoeld, kan resulteren in een gevaarlijke situatie.
- h) **Houd de handvat- en greepoppervlakken droog, schoon en vrij van olie en vet.**
Glibberige handvat- en greepoppervlakken zorgen voor onveilig gebruik en onveilige bediening van het gereedschap in onverwachte situaties.
- 5) **Gebruik en onderhoud van de accu**
- a) **Herlaad alleen met de lader die door de fabrikant wordt gespecificeerd.**
Een lader die geschikt is voor één bepaald type accu kan brandgevaar veroorzaken bij gebruik met een andere accu.
- b) **Gebruik elektrisch gereedschap alleen met de specifiek daarvoor bestemde accu's.**
Het gebruik van andere accu's kan letsel of brand veroorzaken.
- c) **Wanneer de accu niet in gebruik is, moet u deze uit de buurt houden van andere metalen voorwerpen zoals paperclips, munten, sleutels, spijkers, schroeven of andere kleine metalen voorwerpen die de contacten zouden kortsluiten.**
Kortsluiten van de accucontacten kan brandwonden of brand veroorzaken.
- d) **Bij een verkeerd gebruik kan er vloeistof uit de accu lekken; vermijd elk contact daarmee. Als u dit onverhoopt toch aanraakt, moet u goed met water spoelen. Indien de vloeistof in contact komt met de ogen, moet u ook onmiddellijk medische hulp inroepen.**
Vloeistof die uit de accu lekt kan irritatie en brandwonden veroorzaken.
- e) **Gebruik geen accu of gereedschappen die zijn beschadigd of aangepast.**
Beschadigde of aangepaste accu's kunnen onvoorspelbaar gedrag vertonen, wat brand, explosie of risico op letsel veroorzaakt.
- f) **Stel een accu of gereedschap niet bloot aan vuur of excessief hoge temperaturen.**
Blootstelling aan vuur of temperaturen boven de 130°C kan een explosie veroorzaken.
- g) **Volg alle instructies voor het opladen en laad de accu of het gereedschap niet op buiten het temperatuurbereik dat in de gebruikershandleiding wordt voorgeschreven.**
Onjuist opladen of bij temperaturen buiten het voorgeschreven bereik kan de accu beschadigen en het risico op brand verhogen.
- 6) **Onderhoud**
- a) **Het gereedschap mag uitsluitend door bevoegd onderhoudspersoneel worden onderhouden en er mag daarbij uitsluitend gebruik gemaakt worden van identieke vervangingsonderdelen.**
Hierdoor kunt u er op rekenen dat het elektrisch gereedschap veilig blijft.
- b) **Probeer beschadigde accu's nooit te repareren.**
Onderhoud aan accu's dient alleen te worden uitgevoerd door de fabrikant of erkend onderhoudspersoneel.

VOORZORGSMAATREGELEN

Houd kinderen en kwetsbare personen op een afstand. Het gereedschap moet na gebruik buiten het bereik van kinderen en andere kwetsbare personen worden opgeborgen.

VEILIGHEIDSWAARSCHUWINGEN VOOR SNOERLOZE BOORHAMER

Veiligheidsinstructies voor alle verrichtingen

1. **Draag gehoorbescherming**
Blootstelling aan te hard geluid kan leiden tot gehoorbeschadiging.
2. **Gebruik aanvullende handgrepen als die met het gereedschap worden meegeleverd.**
Verlies van controle kan leiden tot persoonlijk letsel.
3. **Houd het gereedschap vast aan de geïsoleerde handgrepen tijdens het uitvoeren van een bewerking waarbij het snijtoebehoren in aanraking kan komen met verborgen bedrading.**
Als het snijtoebehoren een onder stroom staande draad aanraakt, zorgt dit er voor dat niet-geïsoleerde delen van het gereedschap ook onder stroom komen, waardoor de gebruiker een elektrische schok kan krijgen.

Veiligheidsinstructies bij het gebruik van lange boren met roterende hamers

4. **Begin altijd op lage snelheid te boren, waarbij de boorpunt in contact komt met het werkstuk.**
Bij hogere snelheden raakt de boor waarschijnlijk verborgen als hij ongehinderd kan ronddraaien zonder contact te maken met het werkstuk, met persoonlijk letsel tot gevolg.
5. **Oefen alleen druk uit precies in lijn met de boor en oefen geen bovenmatige druk uit.**
Boren kunnen verbuigen, wat leidt tot een breuk of verlies van controle, met als gevolg persoonlijk letsel.

AANVULLENDE VEILIGHEIDSWAARSCHUWINGEN

1. Voorkom dat stof of vuil in de aansluitopening van de accu terecht komt.
2. Demonteer de accu of acculader niet.
3. Voorkom kortsluiting van de accu. Kortsluiten van de accu zal resulteren in een grote stroom en oververhitting. Dit zal resulteren in brandwonden en schade aan de accu.
4. Gooi de accu niet in het vuur. Een brandende accu kan ontploffen.

5. Als u het apparaat continu gebruikt, kan het gebeuren dat het apparaat oververhit raakt, met als gevolg beschadiging van de motor en de schakelaar. Laat het apparaat in dat geval dan 15 minuten ongebruikt liggen.
 6. Steek nooit een voorwerp in de ventilatie-openingen van de lader. Als er een voorwerp of ontvlambaar materiaal in de ventilatie-openingen van de acculader wordt gestoken, kan dit resulteren in een elektrische schok of beschadiging aan de acculader.
 7. Breng de accu naar de winkel waar deze gekocht werd, nadat deze na opladen onvoldoende kracht heeft voor praktisch gebruik. Gooi een uitgewerkte accu niet zomaar weg.
 8. Voor u gaat breken, bikken of boren in een wand, vloer of plafond, moet u zeer goed controleren dat er geen voorwerpen als elektriciteitsdraden en dergelijk in zitten.
 9. Zorg ervoor dat de stroomschakelaar uit (OFF) staat. Als de batterij geïnstalleerd is met de stroomschakelaar aan (ON), zal het elektrisch gereedschap onmiddellijk beginnen te werken, wat kan leiden tot ernstige ongelukken.
 10. Raak de punt van het gereedschap niet aan tijdens of onmiddellijk na gebruik. Dit onderdeel wordt zeer heet in gebruik en kan ernstige brandwonden veroorzaken.
 11. Houd de handgreep van de behuizing en de zijhandgreep van het elektrisch gereedschap altijd stevig vast. Anders kan de reactiekracht leiden tot incorrecte en zelfs gevaarlijke situaties.
 12. Draag een stofmasker
Vermijd het inademen van schadelijk stof dat ontstaat tijdens het boren of beitelen. Het stof kan uw gezondheid en die van omstanders schaden.
 13. Zorg ervoor dat de batterij stevig geplaatst wordt. Indien dit niet gebeurt, kan het voorkomen dat de accu eruit valt en een ongeluk veroorzaakt.
 14. Zet de schakelaar uit en verwijder de batterij vooraleer u accessoires verandert, opbergt, draagt of wanneer u geen gereedschap gebruikt om ongelukken te voorkomen.
 15. De boorbijt bevestigen
 - Om ongelukken te voorkomen, moet u de schakelaar uit zetten en de batterij verwijderen.
 - Bij gebruik van gereedschappen zoals puntbeitels, boorbijts enz. moet u ervoor zorgen dat u de originele onderdelen van ons bedrijf gebruikt.
 - Reinig het schachtgedeelte van de boorbijt.
 - Controleer of het boorstuk goed vastzit door eraan te trekken.
 16. Bedien de schakelhendel alleen wanneer de motor volledig stil staat. Het bedienen van de schakelhendel terwijl de motor draait kan ertoe leiden dat het gereedschap onverwachts roteert en kan leiden tot een ongeval. **(Afb.10)**
 17. Roteren + kloppen
DH3628DC: boorbithouder (standaardaccessoires) gebruiken
Wanneer de boorbijt wapeningszijer raakt, stopt de bit onmiddellijk en reageert de boorhamer hierop door rond te draaien. Zet daarom de zijgreep goed vast, houd de handgrepen en zijgrepen goed vast.
 18. Alleen roteren
DH3628DC: boorkophouder (standaardaccessoires) gebruiken
 - Voor het boren in hout of metaal met behulp van de boorkop en kopadapter (optioneel toebehoren).
 - Geen stofafzuigstelsysteem gebruiken
 - Oefen tijdens het gebruik geen overmatige kracht uit. Hierdoor wordt niet alleen de punt van de boor beschadigd, maar wordt ook de levensduur van de boorhamer verkort.
 - Een boor kan afbreken bij het penetreren van een geboord gat. Wanneer de boor bijna doordringt, verlicht dan de druk op de boorhamer en ga door met boren totdat de boor doordringt.
 - Probeer geen ankerkasten of gaten in beton te boren met de machine ingesteld op de functie voor alleen roteren.
 - Probeer de boorhamer niet te gebruiken in de stand voor roteren en kloppen terwijl de boorkop en kopadapter zijn bevestigd. Dit zou de levensduur van elk onderdeel van de machine aanzienlijk verkorten.
19. Alleen kloppen
DH3628DC: boorbithouder (standaardaccessoires) gebruiken
 - Geen stofafzuigstelsysteem gebruiken
 20. Kijk niet direct in het licht van het lampje. Dit zou oogletsel kunnen veroorzaken.
Verwijder met een zachte doek alle vuil of vervuiling vastgehecht aan de lens van de LED-lamp, waarbij u erop let dat u geen krassen op de lens maakt.
Krassen op de lens van de LED-lamp kan resulteren in verminderde helderheid.
 21. Zorg ervoor dat u het gereedschap stevig vasthoudt zoals afgebeeld in **afb. 25** tijdens gebruik.

OPMERKINGEN BIJ GEBRUIK LITHIUM-ION BATTERIJ

De lithium-ion accu is voorzien van een beschermingsfunctie die volledige ontlading van de accu voorkomt waardoor de levensduur wordt verlengd.

In geval 1 t/m 3 hieronder kan de motor tijdens het gebruik van het product tot stilstand komen, zelfs wanneer u de schakelaar ingedrukt houdt. Dit geeft geen probleem met het product aan maar wordt veroorzaakt door de beschermingsfunctie.

1. De motor komt tot stilstand wanneer de accu leeg is.
De accu moet in dit geval onmiddellijk opgeladen worden.
2. De motor kan tot stilstand komen wanneer het gereedschap overbelast wordt. Laat de schakelaar in dit geval onmiddellijk los en verhelp de oorzaak van de overbelasting. Wanneer u het probleem verholpen heeft kunt u het gereedschap opnieuw gebruiken.
3. Wanneer de accu oververhit is door overbelasting, kan het zijn dat de accu niet meer werkt.
In dit geval moet u de accu niet verder gebruiken, maar deze eerst laten afkoelen. Wanneer u het probleem verholpen heeft kunt u de accu opnieuw gebruiken.

Gelieve eveneens aandacht te schenken aan volgende waarschuwing en aandachtspunt.

WAARSCHUWING

Om acculekken, het opwekken van warmte, rookontwikkeling, explosie en ontsteking bijtijds te vermijden, moet u de volgende voorzorgsmaatregelen nemen.

1. Zorg ervoor dat er zich geen spaanders en stof op de accu ophopen.
- Zorg er tijdens de werkzaamheden voor dat er geen spaanders en stof op de accu kunnen vallen.
- Zorg ervoor dat de spaanders en het stof die tijdens het werk op het elektrisch gereedschap vallen zich niet op de accu ophopen.
- Bewaar een ongebruikte accu niet op een plaats waar deze aan spaanders en stof wordt blootgesteld.
- Verwijder alle spaanders en stof van een accu voordat u hem opbergt en bewaar de accu niet op dezelfde plek als metalen onderdelen (schroeven, spijkers, enz.).
2. Doorboor de accu niet met een scherp voorwerp, zoals een nagel, klop er niet op met een hamer, stap niet op de accu, gooi er niet mee en stel hem niet bloot aan zware fysieke schokken.
3. Gebruik geen zichtbare beschadigde of vervormde accu.
4. Gebruik de accu niet met een omgekeerde polariteit.

Nederlands

- Sluit hem niet rechtstreeks aan op het stopcontact of op de sigarettenaansteker in een auto.
- Gebruik de accu niet voor andere doeleinden dan de in deze gebruiksaanwijzing genoemde.
- Wanneer de accu niet kan worden opgeladen, zelfs nadat de specifieke oplaadtijd verstreken is, moet u onmiddellijk stoppen met het opladen.
- Zorg ervoor dat de accu niet te heet wordt of onder te grote druk komt te staan en stel hem niet aan deze omstandigheden bloot, zoals in een magnetron, droger of een hogedrukcontainer.
- Houd de accu onmiddellijk uit de buurt van vuur nadat er een lek of vieze geur is vastgesteld.
- Gebruik de accu niet op een plek waar een grote statische elektriciteit wordt opgewekt.
- In geval van een acculek, vieze geur, warmteontwikkeling, verkleuring of vervorming, of iets abnormaals tijdens het gebruik, het opladen of de opslag, moet u de accu onmiddellijk uit het gereedschap of de lader halen en moet u het gebruik ervan stoppen.
- Dompel de batterij niet onder of laat geen vloeistoffen erin vloeien. Binnendringen van geleidende vloeistof, zoals water, kan schade veroorzaken, met brand of een explosie tot gevolg. Bewaar de batterij op een koele, droge plaats, uit de buurt van explosieve en licht ontvlambare voorwerpen. Vermijd omgevingen met bittend gas.

LET OP

- Wanneer u de lekkende vloeistof uit de accu in de ogen krijgt, wrijf dan niet in de ogen, maar was ze goed uit met zoet en schoon water, zoals kraanwater en roep er onmiddellijk een dokter bij. Indien u geen behandeling krijgt, kan de vloeistof oogproblemen veroorzaken.
- Wanneer de vloeistof op uw huid of kleding lekt, moet u ze onmiddellijk goed wassen met schoon water, zoals kraanwater. De kans bestaat dat dit huidirritatie veroorzaakt.
- Wanneer u roest, een vieze geur, oververhitting, verkleuring, vervorming en/of andere onregelmatigheden vaststelt wanneer u de accu voor de eerste keer gebruikt, gebruik hem dan niet verder, maar retourneer de accu aan uw leverancier of verkoper.

WAARSCHUWING

Als er een geleidende vreemde stof op de contacten van de lithium-ionaccu terecht komt, kan de accu worden kortgesloten, waardoor brand kan ontstaan. Wanneer u de lithium-ionaccu bewaart, dient u de volgende regels in acht te nemen

- Plaats geen geleidende stoffen, spijkers en draden zoals ijzer- en koperdraad in de opslagdoos.
- Plaats de accu in het gereedschap of bevestig het accudeksel stevig voor opslag tot u de ventilator niet meer ziet om kortsluiting te voorkomen.

BETREFFENDE TRANSPORT VAN LITHIUM-ION ACCU

Neem bij transport van een lithium-ion accu de volgende voorzorgsmaatregelen in acht.

WAARSCHUWING

Stel het transportbedrijf op de hoogte dat er een lithium-ion accu wordt vervoerd, vermeld het vermogen en volg de instructies van het transportbedrijf bij het regelen van vervoer.

- Lithium-ion accu's die een uitgangsvermogen van 100 Wh overschrijden worden beschouwd als gevaarlijke goederen binnen de vrachtgoederenclassificatie en vereisen speciale procedures.
- Voor internationaal transport, moet u voldoen aan internationale wetgeving en wetten en voorschriften van het land van bestemming.

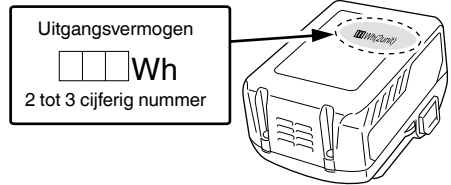

VOORZORGSMAATREGELEN AANSLUITING USB-APPARAAT (UC18YSL3)

Wanneer een onverwacht probleem optreedt, kunnen de gegevens in een USB-apparaat, aangesloten op dit product, beschadigd raken of verloren gaan. Zorg er altijd voor dat er een back-up wordt gemaakt van gegevens op het USB-apparaat voor gebruik met dit apparaat.

Houd er rekening mee dat ons bedrijf geen enkele verantwoordelijkheid accepteert voor een USB-apparaat opgeslagen gegevens die beschadigd of verloren zijn, noch voor schade dat zich voor kan doen aan een aangesloten apparaat.

WAARSCHUWING

- Voor gebruik, controleer de verbonden USB kabel voor enige defecten of beschadigingen. Bij gebruik van een kapotte of beschadigde USB kabel kan er rook uitstoot of ontbranding ontstaan.
- Wanneer het product niet wordt gebruikt, bedek de USB poort dan met de rubberen bedekking. Ophoping van stof etc. in de USB poort kan rook uitstoot of ontbranding veroorzaken.

OPMERKING

- Er kan een soms een pauze zijn gedurende het opladen van de USB.
- Wanneer een USB apparaat niet wordt opgeladen, verwijder het USB apparaat van de oplader. Doet u dit niet, dan kan de levensduur van de batterij afnemen, maar dit kan ook onverwachte ongelukken als gevolg hebben.
- Het kan zijn dat sommige USB-apparaten niet kunnen worden opgeladen, afhankelijk van het type apparaat.

NAMEN VAN ONDERDELEN (Afb. 1–Afb. 25)

① Handgreep	⑫ Deksel versnellingsbak
② Aan/uit-schakelaar	⑬ Led-niveau
③ Drukknop	⑭ Motor
④ Behuizing	⑮ LED-lampje
⑤ Zijhandgreep	⑯ Accu
⑥ Dieptemeter	⑰ Beeldscherm
⑦ Boorbit	⑱ Omschakelaar
⑧ Voorste kap	⑲ Displaylampje
⑨ Greep	⑳ Auto stop-lamp
⑩ Naamplaatje	㉑ Schakelaar led-niveau
⑪ Schakelhendel	㉒ Mondstuk

23	Diepteaanpassingsknop	39	Led-niveau: groen brandt
24	Mondstukaanpassingsknop	40	Led-niveau: groen knippert
25	Stofbehuizing	41	Led-niveau: rood brandt
26	Stofkast	42	Zwaartekrachtrichting
27	Stofkastvergrendeling (beide zijden)	43	OMHOOG
28	Filter	44	OMLAAG
29	Knop	45	LINKS
30	Vergrendeling	46	RECHTS
31	Laadindicatielampje	47	Glijgroeven accu
32	Vet	48	Aansluiting (product)
33	Drukknop (Schakelhendel)	49	Luchpistool
34	Koude beitel	50	Aansluiting (accu)
35	Bithoudereenheid	51	Glijgroeven
36	Kophoudereenheid	52	Rubber afdekking
37	Auto stop-lamp: knippert	53	USB-poort
38	Auto stop-lampje: brandt	54	USB-kabel

	Staal
	Hout
	Functie voor alleen kloppen
	Functie voor alleen roteren
	Functie voor roteren en kloppen
	Koppel de batterij los
	AAN zetten
	UIT zetten
	Lage stand
	Normale stand
	Met de klok mee
	Tegen de klok in

* Afhankelijk van de aangesloten batterij. Het zwaarste gewicht wordt gemeten met BSL36B18 (afzonderlijk verkrijgbaar).

Accu

	LED-lampjes De resterende accucapaciteit is meer dan 75%.
	LED-lampjes De resterende accucapaciteit is 50–75%.
	LED-lampjes De resterende accucapaciteit is 25–50%.
	LED-lampjes De resterende accucapaciteit is minder dan 25%.
	Knippert De resterende accucapaciteit is nagenoeg uitgeput. Laad de accu zo spoedig mogelijk opnieuw op.
	Knippert Uitgangsvermogen onderbroken wegens hoge temperatuur. Verwijder de accu uit het gereedschap en laat de accu volledig afkoelen.
	Knippert Uitgangsvermogen onderbroken vanwege storing of uitval. De accu kan de oorzaak van het probleem zijn, dus neemt u contact op met uw dealer.

STANDAARD TOEBEHOREN

Naast het hoofdtoestel (1 toestel), bevat de verpakking de accessoires die vermeld staan op bladzijde 287.

De standaard toebehoren kunnen zonder nadere aankondiging gewijzigd worden.

SYMBOLLEN

WAARSCHUWING

Hieronder staan symbolen afgebeeld die van toepassing zijn op deze machine. U moet de betekenis hiervan begrijpen voor u de machine gaat gebruiken.

	DH3628DA / DH3628DC: Snoerloze boorhamer
	Om het risico op verwondingen te verminderen, moet de gebruiker de instructiehandleiding lezen.
	Alleen voor EU-landen Geef elektrisch gereedschap niet met het huisvuil mee! Volgens de Europese richtlijn 2012/19/EU inzake oude elektrische en elektronische apparaten en de toepassing daarvan binnen de nationale wetgeving, dient gebruikt elektrisch gereedschap gescheiden te worden ingezameld en te worden afgevoerd naar een recyclebedrijf dat voldoet aan de geldende milieu-eisen.
V	Opgegeven voltage
n ₀	Onbelast toerental
Bpm	Aantal slagen bij volle belasting
φ max	Boordiameter, max.
	Gewicht* (Volgens EPTA-procedure 01/2014)
	Beton

TOEPASSINGEN

Functie voor roteren en kloppen 

- Boren van ankerogaten
- Boren van gaten in beton
- Boren van gaten in tegels

Functie voor alleen roteren  (zonder stofafzuigstelsysteem)

- Boren in staal of hout (met optioneel toebehoren)
- Vastdraaien van kolomschroeven, houtschroeven (met optioneel toebehoren)

Functie voor alleen kloppen  (zonder stofafzuigstelsysteem)

- Licht beitelen van beton, boren van groeven en randen.

TECHNISCHE GEGEVENS

De technische gegevens van deze machine staan vermeld in de tabel op bladzijde 287.

*1 De specificaties gelden indien een stofafzuigstelsysteem is gemonteerd.

OPMERKING







- Bestaande accu's (BSL3660/3626X/3626/3625/3620, BSL18xx en BSL14xx-serie) kunnen niet met dit gereedschap worden gebruikt.
- Op grond van het voortdurende research en ontwikkelingsprogramma van HiKOKI kunnen de hierin genoemde technische gegevens zonder voorafgaande kennisgeving worden gewijzigd.

OPLADEN

Voor het gebruik van het elektrisch gereedschap dient de accu als volgt opgeladen te worden.

1. **Sluit het netsnoer van de acculader aan op het stopcontact.** Wanneer de stekker van de acculader verbonden wordt met een houder, zal het laadindicatielampje rood knipperen (met tussenpozen van 1 seconde).
2. **Steek de batterij in de acculader.** Steek de accu stevig in de acculader zoals u kunt zien op **Afb. 4** (op pagina 3).
3. **Opladen** Wanneer er een accu in de acculader wordt gedaan, zal het laadindicatielampje blauw knipperen. Wanneer de accu volledig is opgeladen, zal het laadindicatielampje groen oplichten. (Zie **Tabel 1**)
 - (1) Aanduiding van het laadindicatielampje
De aanduidingen van het laadindicatielampje zijn zoals aangegeven in **Tabel 1**, al naar gelang de toestand van de accu of de acculader.

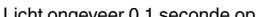
Tabel 1

Aanduidingen van het laadindicatielampje				
Laad indicatielamp (ROOD/ BLAUW/ GROEN/ PAARS)	Voor het opladen	Knippert (ROOD)	Licht ongeveer 0,5 seconde op. Licht niet op ongeveer 0,5 seconde lang. (0,5 seconde lang uit) 	Aansluiten op de stroombron.
	Tijdens het opladen	Knippert (BLAUW)	Licht ongeveer 0,5 seconde op. Licht ongeveer 1 seconde niet op. (uit voor 1 seconde) 	Batterijcapaciteit is onder de 50%
		Knippert (BLAUW)	Licht ongeveer 1 seconde op. Licht niet op ongeveer 0,5 seconde lang. (0,5 seconde lang uit) 	Batterijcapaciteit is onder de 80%
		Licht op (BLAUW)	Blijft branden 	Batterijcapaciteit is meer dan 80%
	Opladen klaar	Licht op (GROEN)	Blijft branden  (Continu zoemer geluid: ongeveer 6 seconden)	
	Oververhitting uit (standby)	Knippert (ROOD)	Licht ongeveer 0,3 seconde op. Licht niet op ongeveer 0,3 seconde lang. (0,3 seconde lang uit) 	De accu is oververhit. De accu kan niet opgeladen worden. (Het opladen wordt hervat wanneer de accu is afgekoeld).
	Opladen onmogelijk	Knippert snel (PAARS)	Licht ongeveer 0,1 seconde op. Licht ongeveer 0,1 seconde niet op. (0,1 seconde lang uit)  (Intermitterend zoemer geluid: ongeveer 2 seconden)	Er is iets mis met de accu of met de acculader

- (2) Met betrekking tot de temperaturen en oplaadtijd van de oplaadbare batterij
De temperaturen en bijbehorende oplaattijden worden gegeven in **Tabel 2**.

Tabel 2

Acculader			UC18YSL3				
Accu	Type batterij	Li-ion					
	Geschikte temperatuur voor het opladen	0°C–50°C					
	Oplaadspanning	V	14,4			18	
	Oplaadtijd, ongeveer (bij 20°C)	min	BSL14xx serie		BSL18xx serie		Multivolt serie
			(4 cellen)	(8 cellen)	(5 cellen)	(10 cellen)	(10 cellen)
			BSL1415S : 15 BSL1415 : 15 BSL1415X : 15	BSL1430 : 20 BSL1440 : 26	BSL1815S : 15 BSL1815 : 15 BSL1815X : 15	BSL1830 : 20 BSL1840 : 26	BSL36A18 : 32 BSL36B18 : 52
BSL1420 : 20 BSL1425 : 25 BSL1430C : 30			BSL1450 : 32 BSL1460 : 38	BSL1820 : 20 BSL1825 : 25 BSL1830C : 30 BSL1850C : 32	BSL1850 : 32 BSL1860 : 38		
USB	Oplaadspanning	V	5				
	Laadstroom	A	2				

OPMERKING

De oplaadtijd hangt mede af van de omgevingstemperatuur en het voltage van de stroombron.

4. Haal de stekker van het netsnoer van de acculader uit het stopcontact.**5. Houd de acculader stevig vast en trek de accu eruit.****OPMERKING**

U moet de accu na het laden uit de acculader halen en op een veilige plek bewaren.

Betreffende elektrisch ontladen in het geval van nieuwe batterijen, enz.

Als de chemische substantie van nieuwe batterijen en batterijen die niet gedurende een lange periode niet zijn gebruikt niet geactiveerd is, zal de stroomopbrengst mogelijk niet laag zijn het eerste en tweede gebruik. Dit is een tijdelijk fenomeen en de normale tijd benodigd voor het opladen zal worden hersteld door de batterijen 2–3 keer op te laden.

De gebruiksduur van de batterijen verlengen.

- Laad de batterijen op voordat ze volledig uitgeput raken. Wanneer u merkt dat de kracht van het gereedschap zwakker wordt, stop het gebruik van het gereedschap dan en laad de batterij op. Als u het gereedschap blijft gebruiken en de elektrische voeding uitput, kan de batterij beschadigd raken en wordt zal de levensduur verminderen.
- Vermijd opladen bij hoge temperaturen. Een oplaadbare batterij zal direct na gebruik heet zijn. Als een dergelijke batterij direct na gebruik wordt opgeladen, zal de inwendige chemische substantie verslechteren en zal de levensduur van de batterij afnemen. Laat de batterij en laad deze op nadat het een tijdje is afgekoeld.

LET OP

- Als de accu wordt opgeladen terwijl deze warm is omdat de accu langere tijd op een plaats lag die werd blootgesteld aan direct zonlicht of omdat de accu zojuist is gebruikt, kan het laadindicatielampje van de acculader 0,3 seconde lang oplichten, dan 0,3 seconde niet oplichten (0,3 seconde uit). In dat geval moet u de accu eerst laten afkoelen voordat u met opladen begint.

- Wanneer het laadindicatielampje snel knippert (elke 0,2 seconde), moet u controleren of er verontreinigingen zijn in de accu-aansluiting van de acculader en deze verwijderen als dat het geval is. Als er geen verontreinigingen zijn, is het mogelijk dat de accu of de acculader defect is. Breng deze dan naar een officieel servicecentrum.
- Aangezien de ingebouwde microcomputer ongeveer 3 seconden nodig heeft om vast te stellen dat de accu die met de UC18YSL3 wordt opgeladen eruit is genomen, moet u minimaal 3 seconden wachten voordat u de accu opnieuw in de acculader plaatst om het opladen te hervatten. Als u de accu terugplaatst voordat er 3 seconden zijn verstreken, is het mogelijk dat de accu niet correct wordt opgeladen.

MONTAGE EN GEBRUIK

Handeling	Afbeelding	Bladzijde
Namen van onderdelen - Snoerloze boorhamer	1	2
Namen van onderdelen - Stofafzuigingsstelsel voor Boorhamer*1	2	2
Verwijderen en aanbrengen van de accu	3	3
Opladen	4	3
Indicator resterende acculading	5	3
Installeren / verwijderen van de zijhandgreep	6	3
SDS-plus boorgereedschappen aanbrengen	7	4
SDS-plus boorgereedschappen verwijderen	8	4
Rotatierichting selecteren	9	4
De bedieningsmodus selecteren	10	4

De boordiepte afstellen	11	4
De beitelstand veranderen	12	4
De boorkop met snelkoppeling verwijderen (DH3628DC)*2	13	5
De boorkop met snelkoppeling aanbrengen (DH3628DC)	14	5
Gereedschappen voor toepassingen met ronde schacht aanbrengen (DH3628DC)	15	5
Bedienen van de hoofdschakelaar	16	5
Instellen van de snelheid	17	5
Automatische stopfunctie	18	5
LED waterpasfunctie- zij aanzicht	19-a	6
LED waterpasfunctie- bovenaanzicht	19-b	6
Gebruiken van het led-lampje	20	6
Het schoonmaken van het batterij-installatiecompartiment	21	6
Een USB-apparaat opladen via een stopcontact	22-a	7
Een USB-apparaat en accu opladen via een stopcontact	22-b	7
Een USB-apparaat opladen	23	7
Wanneer het opladen van het USB-apparaat is voltooid	24	7
De zijhandgreep bevestigen	25	7
Selecteren van accessoires*3	—	288, 289

*1 Raadpleeg de instructiehandleiding van het stofzuigsysteem voor meer informatie over het gebruik van het systeem.

*2 Als het moeilijk is de boorkop- of boorstukhouder naar buiten te trekken, plaatst u de richtingshendel gelijk met het **T**-teken en draait u aan de blokkeerhendel.

*3 Voor meer informatie over elk gereedschap, neemt u contact op met een erkend HiKOKI Servicecentrum.

SELECTEER DE BEDRIJFSMODUS

Door het indrukken van de omschakelingsknop kunt u de draaisnelheid en automatische stopfunctie selecteren.

- Draaisnelheid (lage stand/normale stand) **(Afb. 17)**
Selecteer de lage stand of de normale stand en bedien het gereedschap op de geselecteerde snelheid.
- Automatische stopstand (aan/uit) **(Afb. 18)**
Dit product is uitgerust met een automatische stopfunctie voor ondersteuning van continu boren. De functie heeft een geheugenstand voor het opslaan van de werktijd voor boren van inschakelen tot uitschakelen, en een automatische stopstand die automatisch de motor stopt vanaf de tweede keer boren en verder als het werk de opgeslagen werktijd overschrijdt terwijl de schakelaar op AAN staat.

AUTOMATISCHE STOPFUNCTIE

Als u de knop in de selectiestand langer dan twee seconden ingedrukt houdt, wordt er overgeschakeld naar de geheugenstand. **(Afb. 18)**

(Op hetzelfde moment zal het lampje van de automatische stoplamp knipperen.)

Voer boren uit wanneer de auto stop indicator knippert. De tijd tussen het in- en uitschakelen wordt door het gereedschap opgeslagen.

(Op hetzelfde moment zal het lampje van de automatische stoplamp oplichten.)

Voer boren uit wanneer de auto stop indicator knippert. Continu boren is mogelijk omdat de geheugenopslagtijd zal worden opgeslagen door het gereedschap totdat de automatische stopstand van de automatische stopfunctie wordt geannuleerd.

De automatische stopfunctie wordt geannuleerd door nogmaals langer dan twee seconden op de omschakelaar te drukken.

(Op hetzelfde moment zal het lampje van de automatische stoplamp uitschakelen.)

LET OP

- Schakel het gereedschap IN zodra u de punt van het gereedschap op het werkmateriaal plaatst.
- De draaisnelheid en het niveau waarop de schakelaar wordt ingedrukt tijdens het boren is niet in het geheugen opgeslagen.
- Voer tijdens de automatische stopstand het boren in één keer volledig uit.
- De motor zal stoppen, zelfs wanneer u uitschakelt binnen de opslagtijd van het geheugen.
- Wanneer u uitschakelt binnen de opslagtijd van het geheugen, zal het tellen worden gereset. Als u een taak opnieuw bewerkt waarbij een gat gedeeltelijk is geboord, wordt de opslagtijd voor het geheugen volledig opnieuw geteld.
- De automatische stopfunctie blijft actief totdat deze wordt geannuleerd.

REACTIEVE KRACHTREGELING

Dit product beschikt over een 'Reactive Force Control (RFC)' functie die het schokken van het apparaat vermindert.

Als het gereedschap bit plotseling wordt overbelast, wordt elke schokken van het gereedschap lichaam vermindert door activering van de slijpkoppeling of door het stoppen van de motor door de ingebouwde sensor in de machine lichaam.

Als de motor stopt omdat de regelunit overbelasting detecteert, knippert het RFC-indicatielampje terwijl de schakelaar in de uitgetrokken stand staat. Het lampje blijft bovendien nog ongeveer drie seconden knipperen nadat de schakelaar is losgelaten. De motor blijft buiten werking zolang het lampje knippert. **(Afb. 26)**

Omdat het kan voorkomen dat de RFC functie niet in werking treedt of onvoldoende functioneert, afhankelijk van de werkomgeving en de werkomstandigheden, verdient het aanbeveling om de beitelpunt nooit plotseling te overbelasten.

- Mogelijke oorzaken van plotselinge overbelasting
 - ① Boorbeitel bijt zich vast in het materiaal
 - ② Impact tegen spijkers, metaal of andere harde voorwerpen
 - ③ Taken die wrikken of overmatige toepassing van druk bevatten, enz.

Ook andere oorzaken, zoals een combinatie van de bovengenoemde.

- Wanneer de reactieve krachtregeling (RFC) wordt ingeschakeld
Wanneer de RFC wordt ingeschakeld en de motor stopt, schakel de gereedschapsknop uit en verwijder de oorzaak van de overbelasting voordat u verder gaat.

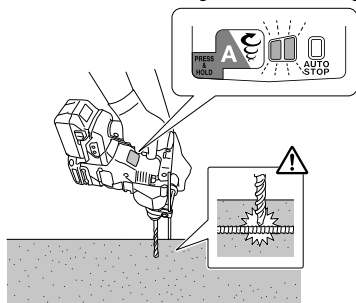

Afb. 26

OVER DE BESCHERMINGSFUNCTIE

Dit gereedschap heeft een ingebouwd beveiligingscircuit om schade aan het apparaat te voorkomen in geval van een probleem. Afhankelijk van het volgende knippert het lampje op het display en werkt het apparaat niet meer. Verifieer het probleem dat door het knipperen wordt aangeduid en voer de nodige stappen uit om het probleem te corrigeren. Druk de omschakelaar in wanneer er niet aan de knop wordt getrokken.

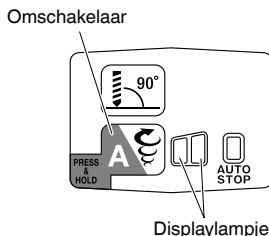

Afb. 27

LED WATERPASFUNCTIE

De LED waterpasfunctie gebruikt een rode of groene LED om aan te geven of het gereedschap horizontaal of verticaal staat.

1. Om de LED waterpasfunctie tijdens gebruik in te schakelen, trekt u de schakelaar voorzichtig uit. Druk op de verticale indicatorknop wanneer de led-indicator op het paneel gaat branden. (Afb. 1)
2. De waterpas-LED aan de zijkant van het gereedschap licht op of knippert in de hieronder getoonde kleur wanneer de schakelaar voor de waterpas-LED wordt ingedrukt. (Afb. 19)
Groen brandt: Binnen 5° van horizontaal of verticaal
Groen knippert: Binnen 5°–10° van horizontaal of verticaal
Rood brandt: Niet binnen 10° van horizontaal of verticaal

LET OP

- Deze functie werkt niet tijdens het boren van gaten (terwijl de trekverschakelaar is aangetrokken). Gebruik het om de kanteling van het gereedschap voor of na het boren te controleren.
- De hoek is bij benadering.
- 3. Druk nogmaals op de verticale indicatorknop om deze uit te schakelen.
De vorige instellingen blijven behouden als u deze weer inschakelt.

LET OP

- Deze functie geeft verticale en horizontale richtingen aan ten opzichte van de zwaartekracht en geeft niet aan of het gereedschap loodrecht op oppervlakken staat die onder een hoek kunnen staan.
- De led-niveaufunctie detecteert de kanteling voor oppervlakken (zoals muren) die loodrecht staan ten opzichte van de zwaartekracht (Afb. 19-a (43) (44)), maar kan geen horizontale kanteling detecteren ten opzichte van de oppervlakken (Afb. 19-b (45) (46)).

Tabel 3

Displaylampje knippert	Oorzaak	Oplossing
	De werking is gestopt omdat de interne temperatuur de temperatuurgrens heeft overschreden. (Beschermingsfunctie hoge temperatuur)	Laat het apparaat 15 tot 30 minuten afkoelen. Wanneer de temperatuur daalt en het displaylampje stopt met knipperen, druk dan de schakelaar in om de werking te herstellen.
	Plotselinge overbelasting van het boorbit heeft de RFC geactiveerd, waardoor de verdere werking van het gereedschap is gestopt. RFC (Zie pagina 68 "REACTIEVE KRACHTREGELING")	Laat de aan/uitschakelaar los en raak deze niet aan totdat het displaylampje stopt met knipperen. Druk opnieuw de aan/uitschakelaar in om de werking te herstellen. Voordat u verder gaat, verwijdert u de oorzaak van de overbelasting.

OPMERKING

Ondanks het ondernemen van stappen om een probleem op te lossen, kan het displaylampje mogelijk blijven branden. Als dit het geval is, dient het apparaat mogelijk gerepareerd te worden. Als dit het geval is, neem dan contact op met het filiaal waar dit product werd gekocht voor reparaties.

Nederlands

SMEREN

Deze boorhamer is volledig luchtdicht ter bescherming tegen stof.

Daarom kan deze boorhamer lange tijd worden gebruikt zonder verdere smering.

Vervang na aankoop regelmatig het vet. Vraag uw dichtstbijzijnde erkende servicecentrum om de smering te vervangen.

LET OP

Gebruik uitsluitend het voorgeschreven soort smeren. Bij gebruik van een willekeurig ander soort smeren kunnen de prestaties van de boorhamer negatief beïnvloed worden. Raadpleeg uw dealer voor het smeren.

ONDERHOUD EN INSPECTIE

WAARSCHUWING

Zorg ervoor dat de schakelaar uitgeschakeld is en de batterij verwijderd voor onderhoud en inspectie.

1. Inspectie van het gereedschap

Omdat gebruik van een botte boor de prestaties verslechtert en kan leiden tot storingen aan de motor, moet u de boor slijpen of vervangen zodra u merkt dat deze versleten is.

2. Inspectie van bevestigingsschroeven

Controleer alle bevestigingsschroeven regelmatig en zorg ervoor dat ze goed aangedraaid zijn. Draai los zittende Schroeven onmiddellijk vast. Doet u dit niet, dan kunnen ernstige gevaren het gevolg zijn.

3. Onderhoud van de motor

De motorwikkeling is het "hart" van het elektrisch gereedschap. Let er daarom goed op dat de wikkeling niet beschadigd raakt en/of nat wordt met olie of water.

4. Inspectie van aansluitingen (gereedschap en accu)

Voer een controle uit om er zeker van te zijn dat er geen spaanders en stof zijn opgehoopt op de aansluitingen. Voer zo nu en dan voorafgaand aan, tijdens en na gebruik een controle uit.

LET OP

Verwijder alle spaanders of stof dat zich mogelijk heeft opgehoopt op de aansluitingen.

Als u dit niet doet, kan dit leiden tot een storing.

5. Reinigen van de behuizing

Wanneer het elektrisch gereedschap vuil is, veegt u het af met een zachte, droge doek of een doek bevochtigd met een zeepsopje. Gebruik geen chemische middelen zoals chloor, of vloeistoffen zoals benzine of verfdunner, want deze kunnen het plastic vervormen of zelfs smelten.

6. Het schoonmaken van het accucompartiment en de accu

Na het boren van beton, wanneer betonstof zich heeft opgehoopt op de terminals of het gedeelte waar de accu het accucompartiment in schuift, reinigt u de opgehoopte betonstof met een luchtpistool of een droge doek alvorens het gereedschap te gebruiken. **(Afb. 21)**

Zorg er na het reinigen ook voor dat de accu kan worden geïnstalleerd en eenvoudig uit het gereedschap kan worden verwijderd.

LET OP

Gebruik maken van het gereedschap wanneer de accu is bedekt met betonstof kan leiden tot ongevallen zoals het vallen van de accu tijdens gebruik.

Bovendien kan dergelijk gebruik een storing of defect van het contact tussen de accu en de terminals veroorzaken.

7. Opbergen

Bewaar het elektrisch gereedschap en de accu bij een temperatuur van minder is dan 40°C en buiten het bereik van kinderen.

OPMERKING

Opbergen van lithium-ion accu's

Zorg dat de lithium-ion accu volledig is opgeladen voordat u deze opbergt.

Langdurig opbergen (3 maanden of langer) van een accu die bijna leeg is kan resulteren in slechtere prestaties, een sterke afname van de gebruiksduur van de accu en ook is het mogelijk dat de accu niet meer opgeladen kan worden.

Een sterke afname van de gebruiksduur van de accu kan soms wel weer verholpen worden door de accu herhaaldelijk, van twee- tot vijfmaal, op te laden en te gebruiken.

Als de gebruiksduur van de accu zeer kort blijft nadat deze meerdere malen is opgeladen en gebruikt, is de accu versleten en dient u een nieuwe accu aan te schaffen.

LET OP

Bij gebruik en onderhoud van elektrisch gereedschap dienen de in het land waar u zich bevindt geldende veiligheidsregelgeving en veiligheidsstandaarden stipt te worden opgevolgd.

Belangrijke informatie voor de accu's van HiKOKI snoerloos elektrisch gereedschap

Gebruik altijd een van onze voorgeschreven originele accu's. Wij kunnen de veiligheid en prestatie van ons snoerloos elektrisch gereedschap niet garanderen bij gebruik van andere dan de voorgeschreven accu's, of als de accu gedemonteerd of gewijzigd is (zoals demontage of vervanging van accucellen of andere inwendige onderdelen).

GARANTIE

De garantie op het elektrisch gereedschap van HiKOKI is in overeenstemming met de wettelijke/landspecifieke richtlijnen. Deze garantie dekt geen defecten of schade als gevolg van foutief gebruik, misbruik of normale slijtage. In geval van klachten verzoeken wij u het elektrisch gereedschap samen met het GARANTIECERTIFICAAT dat u achterin deze handleiding aantreft naar een erkend servicecentrum van HiKOKI te sturen.

Informatie betreffende lawaai en trillingen

De gemeten waarden zijn verkregen overeenkomstig EN62841 en voldoen aan de eisen van ISO 4871.

Gemeten A-gewogen geluidsniveau: 102 dB (A)

102 dB (A)*

Gemeten A-gewogen geluidsdrukkniveau: 91 dB (A)

91 dB (A)*

Onzekerheid K: 3 dB (A).

Draag gehoorbescherming.

Totale trillingswaarden (triax vector som) bepaald overeenkomstig EN62841

Klopbores in beton:

Trillingsemissiewaarde $a_{h, HD} = 12,1 \text{ m/s}^2$

12,1 m/s^2 *

Onzekerheid K = 1,5 m/s^2

Gelijkwaardige waarde voor beitelen:

Trillingsemissiewaarde $a_{h, Cheq} = 9,9 \text{ m/s}^2$

Onzekerheid K = 1,5 m/s^2

* met stofafzuigsysteem

De opgegeven totale trillingswaarde en de opgegeven geluidsemissiewaarde zijn gemeten in overeenstemming met een standaardtestmethode en kunnen worden gebruikt om het ene gereedschap met het andere te vergelijken.

Ze kunnen ook worden gebruikt in een voorlopige beoordeling van de blootstelling.

WAARSCHUWING

- De trillings- en geluidsemissie tijdens het werkelijke gebruik van het elektrische gereedschap kan verschillen van de opgegeven totale waarde afhankelijk van de manieren waarop het gereedschap wordt gebruikt, vooral wat voor soort werkstuk wordt verwerkt; en
- Neem kennis van de veiligheidsmaatregelen voor de bescherming van de gebruiker die gebaseerd zijn op een schatting van de blootstelling onder feitelijke gebruiksomstandigheden (rekening houdend met alle onderdelen van de gebruikscyclus, zoals de tijd dat het gereedschap is uitgeschakeld en wanneer dit onbelast draait inclusief de triggertijd).

OPMERKING

Op grond van het voortdurende research en ontwikkelingsprogramma van HiKOKI kunnen de hierin genoemde technische gegevens zonder voorafgaande kennisgeving worden gewijzigd.

OPLOSSEN VAN PROBLEMEN

Voer de inspecties in onderstaande tabel uit als het gereedschap niet normaal werkt. Als dit het probleem niet oplost, contact opnemen met uw dealer of het erkende HiKOKI onderhoudscentrum.

1. Elektrisch gereedschap

Probleem	Mogelijke oorzaak	Oplossing
Het gereedschap doet het niet	Geen resterend vermogen van de batterij	Laad de batterij op.
	De batterij is niet goed aangesloten.	Druk de batterij naar binnen tot u een klink hoort.
	Betonstof heeft zich opgehoopt op de aansluitingen van het accuvak en de glijgroeven van de accu.	Verwijder het opgehoopte betonstof met een luchtpistool of een droge doek.
Het gereedschap stopt plotseling	Het gereedschap was overbelast	Ontdoet u zich van het probleem dat de overbelasting veroorzaakt.
	Reactieve krachtregeling was geactiveerd	
	De batterij is oververhit.	Laat de batterij afkoelen.
Boorbeitel -kan niet vastgemaakt worden -valt eraf	De vorm van het bevestigingsgedeelte komt niet overeen	Gebruik voor het schachttype SDS-plus een boorbit met een diameter binnen het opgegeven bereik.
Gaten kunnen niet makkelijk geboord worden.	De boor is versleten	Vervang deze door een nieuwe boor.
	De boor draait in omgekeerde richting	Schakel naar voorwaartse rotatie.
De schroefkop slijt of laat los.	Het nummer van de bit komt niet overeen met de grootte van de schroef	Plaats een geschikte bit.
	De bit is versleten	Vervang deze door een nieuwe bit.
De accu kan niet worden geïnstalleerd	Proberen om een andere dan de voor het gereedschap voorgeschreven accu te plaatsen.	Installeer alstublieft een multivolt accu.

2. Acculader

Probleem	Mogelijke oorzaak	Oplossing
Het laadindicatielampje voor het opladen knippert snel in een paarse kleur, en het opladen van de batterij start niet.	De batterij is niet volledig geplaatst.	Voeg de batterij stevig in.
	Er zit vreemde materie in de batterijpolen of waar de batterij is bevestigd.	Verwijder de vreemde materie.
Het laadindicatielampje voor het opladen knippert snel in een rode kleur, en het opladen van de batterij start niet.	De batterij is niet volledig geplaatst.	Voeg de batterij stevig in.
	De batterij is oververhit.	Als er niets aan gedaan wordt, zal de batterij automatisch beginnen met opladen als de temperatuur zakt, maar dit kan de levensduur van de batterij verminderen. Het wordt aanbevolen de batterij te laten afkoelen in een goed geventileerde, niet aan direct zonlicht blootgestelde, plaats voordat deze opgeladen wordt.
Gebruikstijd batterij is kort, zelfs wanneer de batterij volledig is opgeladen.	De levensduur van de batterij is uitgeput.	Vervang de batterij door een nieuwe.
De batterij vergt een lange tijd om op te laden.	De temperatuur van de batterij, de lader of de omringende omgeving is extreem laag.	Laad de batterij binnenshuis of in een andere warmere omgeving.
	De ventilatieopeningen zijn geblokkeerd waardoor de interne componenten oververhit raken.	Vermijd het blokkeren van de ventilatieopeningen.
	De koelventilator draait niet.	Neem contact op met een door HIKOKI erkend servicecentrum voor reparatie.
Het opladen van een USB-apparaat pauzeert halverwege.	De oplader was aangesloten op een stopcontact terwijl het USB-apparaat opgeladen werd met behulp van de batterij als voedingsbron.	Dit duidt niet op een storing. De oplader pauzeert USB opladen voor ongeveer 5 seconden wanneer deze onderscheid maakt tussen de voedingsbronnen.
	Een batterij werd in de oplader geplaatst terwijl het USB-apparaat opgeladen werd met behulp van een stopcontact als voedingsbron.	
Het opladen van het USB-apparaat pauzeert halverwege wanneer de batterij en het USB-apparaat tegelijkertijd opgeladen worden.	De batterij is volledig opgeladen.	Dit duidt niet op een storing. De oplader pauzeert met het opladen van USB voor ongeveer 5 seconden terwijl hij controleert of de batterij het opladen succesvol heeft voltooid.
Het opladen van het USB-apparaat start niet wanneer de batterij en het USB-apparaat tegelijkertijd opgeladen worden.	De resterende batterijcapaciteit is extreem laag.	Dit duidt niet op een storing. Wanneer de batterijcapaciteit een bepaald niveau heeft bereikt, zal het opladen van USB automatisch beginnen.

ADVERTENCIAS DE SEGURIDAD GENERAL DE LA HERRAMIENTA ELÉCTRICA

⚠ ADVERTENCIA

Lea todas las advertencias de seguridad, instrucciones, ilustraciones y especificaciones incluidas con esta herramienta.

Si no se siguen las instrucciones indicadas a continuación podría producirse una descarga eléctrica, un incendio o daños graves.

Guarde todas las advertencias e instrucciones para futura referencia.

El término "herramienta eléctrica" en las advertencias hace referencia a la herramienta eléctrica que funciona con la red de suministro (con cable) o a la herramienta eléctrica que funciona con pilas (sin cable).

1) Seguridad del área de trabajo

- a) **Mantenga la zona de trabajo limpia y bien iluminada.**

Las zonas desordenadas u oscuras pueden provocar accidentes.

- b) **No utilice las herramientas eléctricas en entornos explosivos como, por ejemplo, en presencia de líquidos inflamables, gases o polvo.**

Las herramientas eléctricas crean chispas que pueden inflamar el polvo o los gases.

- c) **Mantenga a los niños y transeúntes alejados cuando utilice una herramienta eléctrica.**

Las distracciones pueden hacer que pierda el control.

2) Seguridad eléctrica

- a) **Los enchufes de las herramientas eléctricas tienen que ser adecuados a la toma de corriente. No modifique el enchufe. No utilice enchufes adaptadores con herramientas eléctricas conectadas a tierra.**

Si no se modifican los enchufes y se utilizan tomas de corriente adecuadas se reducirá el riesgo de descarga eléctrica.

- b) **Evite el contacto corporal con superficies conectadas a tierra como tuberías, radiadores y frigoríficos.**

Hay mayor riesgo de descarga eléctrica si su cuerpo está en contacto con el suelo.

- c) **No exponga las herramientas eléctricas a la lluvia o a la humedad.**

La entrada de agua en una herramienta eléctrica aumentará el riesgo de descarga eléctrica.

- d) **No utilice el cable incorrectamente. No utilice el cable para transportar, tirar de la herramienta eléctrica o desenchufarla.**

Mantenga el cable alejado del calor, del aceite, de bordes afilados o piezas móviles.

Los cables dañados o enredados aumentan el riesgo de descarga eléctrica.

- e) **Cuando utilice una herramienta eléctrica al aire libre, utilice un cable prolongador adecuado para utilizarse al aire libre.**

La utilización de un cable adecuado para usarse al aire libre reduce el riesgo de descarga eléctrica.

- f) **Si no se puede evitar el uso de una herramienta eléctrica en un lugar húmedo, utilice un suministro protegido mediante un dispositivo de corriente residual (RCD).**

El uso de un RCD reduce el riesgo de descarga eléctrica.

3) Seguridad personal

- a) **Esté atento, preste atención a lo que hace y utilice el sentido común cuando utilice una herramienta eléctrica.**

No utilice una herramienta eléctrica cuando esté cansado o esté bajo la influencia de drogas, alcohol o medicación.

Una distracción momentánea mientras utiliza herramientas eléctricas puede dar lugar a lesiones personales graves.

- b) **Utilice un equipo de protección personal. Utilice siempre una protección ocular.**

El equipo de protección como máscara para el polvo, zapatos de seguridad antideslizantes, casco rígido o protección auditiva utilizado en las situaciones adecuadas reducirá las lesiones personales.

- c) **Evite un inicio involuntario. Asegúrese de que el interruptor esté en "off" antes de conectar la herramienta a una fuente de alimentación o batería, cogerla o transportarla.**

El transporte de herramientas eléctricas con el dedo en el interruptor o el encendido de herramientas eléctricas con el interruptor encendido puede provocar accidentes.

- d) **Retire las llaves de ajuste antes de encender la herramienta eléctrica.**

Si se deja una llave en una pieza giratoria de la herramienta eléctrica podrían producirse lesiones personales.

- e) **No se extralimite. Mantenga un equilibrio adecuado en todo momento.**

Esto permite un mayor control de la herramienta eléctrica en situaciones inesperadas.

- f) **Vístase adecuadamente. No lleve prendas sueltas o joyas. Mantenga el cabello y la ropa alejados de las partes móviles.**

La ropa suelta, las joyas y el pelo largo pueden quedar atrapados en las piezas móviles.

- g) **Si se proporcionan dispositivos para la conexión de extracción de polvo e instalaciones de recogida, asegúrese de que estén conectados y se utilicen adecuadamente.**

La utilización de un sistema de recogida de polvo puede reducir los riesgos relacionados con el polvo.

- h) **No deje que la familiaridad adquirida con el uso frecuente de herramientas le permitan caer en la complacencia e ignorar los principios de seguridad de la herramienta.**

Una acción descuidada puede causar lesiones graves en una fracción de segundo.

4) Utilización y mantenimiento de las herramientas eléctricas

- a) **No fuerce la herramienta eléctrica. Utilice la herramienta eléctrica correcta para su aplicación.**

La herramienta eléctrica correcta trabajará mejor y de forma más segura si se utiliza a la velocidad para la que fue diseñada.

- b) **No utilice la herramienta eléctrica si el interruptor no la enciende y apaga.**

Las herramientas eléctricas que no pueden controlarse con el interruptor son peligrosas y deben repararse.

- c) **Desconecte el enchufe de la fuente eléctrica y/o retire la batería, si es extraíble, de la herramienta eléctrica antes de hacer ajustes, cambiar accesorios o almacenar herramientas eléctricas.**

Estas medidas de seguridad preventivas reducen el riesgo de que la herramienta eléctrica se ponga en marcha accidentalmente.

- d) Guarde las herramientas eléctricas que no se utilicen fuera del alcance de los niños, y no permita que utilicen las herramientas eléctricas personas no familiarizadas con las mismas o con estas instrucciones.

Las herramientas eléctricas son peligrosas si son utilizadas por usuarios sin formación.

- e) Realice el mantenimiento de las herramientas eléctricas y accesorios. Compruebe si las piezas móviles están mal alineadas o unidas, si hay alguna pieza rota u otra condición que pudiera afectar al funcionamiento de las herramientas eléctricas. Si la herramienta eléctrica está dañada, llévela a reparar antes de utilizarla.

Se producen muchos accidentes por no realizar un mantenimiento correcto de las herramientas eléctricas.

- f) Mantenga las herramientas de corte afiladas y limpias.

Las herramientas de corte correctamente mantenidas con los bordes de corte afilados son más fáciles de controlar, y existe menor riesgo de que se atasquen.

- g) Utilice la herramienta eléctrica, los accesorios y las brocas de la herramienta, etc. de acuerdo con estas instrucciones, teniendo en cuenta las condiciones de trabajo y el trabajo que se va a realizar.

La utilización de la herramienta eléctrica para operaciones diferentes a las previstas podría dar lugar a una situación peligrosa.

- h) Mantenga los mangos y las superficies de agarre secas, limpias y libres de aceite y grasa. Los mangos y las superficies de agarre resbaladizos no permiten el manejo y el control seguros de la herramienta en situaciones inesperadas.

- 5) Utilización y mantenimiento de las herramientas a batería

- a) Recargue solo con el cargador especificado por el fabricante.

Un cargador adecuado para un tipo de batería podría crear peligro de incendio si se utiliza con otra batería.

- b) Utilice herramientas eléctricas solo con baterías designadas específicamente.

La utilización de otras baterías podría crear peligro de daños e incendio.

- c) Cuando no se utilice la batería, manténgala alejada de otros objetos metálicos como clips de papel, monedas, llaves, clavos, tornillos u otros objetos metálicos pequeños que puedan crear una conexión entre un terminal y otro.

Si se cortocircuitan los terminales de la batería, podrían producirse quemaduras o un incendio.

- d) En condiciones de uso excesivo, la batería podría expulsar líquido; evite todo contacto. Si se produce un contacto accidentalmente, lávese con agua. Si entra líquido en los ojos, solicite atención médica.

El líquido de la batería podría causar irritación o quemaduras.

- e) No utilice un paquete de baterías o una herramienta que esté dañada o modificada.

Las baterías dañadas o modificadas pueden presentar un comportamiento impredecible que provoque un incendio, una explosión o un riesgo de lesiones.

- f) No exponga el paquete de baterías o la herramienta al fuego o a una temperatura excesiva.

La exposición al fuego o a una temperatura por encima de 130°C puede causar una explosión.

- g) Siga todas las instrucciones de carga y no cargue el paquete de baterías o la herramienta fuera del intervalo de temperatura especificado en las instrucciones.

La carga incorrecta o a temperaturas fuera del intervalo especificado puede dañar la batería y aumentar el riesgo de incendio.

- 6) Revisión

- a) Solicite a un experto cualificado que revise la herramienta eléctrica y que utilice solo piezas de repuesto idénticas.

Esto garantizará el mantenimiento de la seguridad de la herramienta eléctrica.

- b) Nunca repare los paquetes de baterías dañados. El mantenimiento de los paquetes de baterías debe ser llevado a cabo solamente por el fabricante o por proveedores de servicio autorizados.

PRECAUCIÓN

Mantenga a los niños y a las personas enfermas alejadas.

Cuando no se utilicen, las herramientas deben almacenarse fuera del alcance de los niños y de las personas enfermas.

ADVERTENCIAS DE SEGURIDAD PARA EL MARTILLO PERFORADOR A BATERÍA

Instrucciones de seguridad para todas las operaciones

1. Utilice protección auditiva

La exposición al ruido puede provocar pérdidas de capacidad auditiva.

2. Utilice los mangos auxiliares en el caso de que se proporcionen con la herramienta.

La pérdida de control puede causar lesiones personales.

3. Sostenga la herramienta eléctrica por las superficies de agarre aisladas cuando realice una operación en la que el accesorio de corte pueda entrar en contacto con el cableado oculto.

Si el accesorio de corte entra en contacto con un cable con corriente, las partes metálicas expuestas de la herramienta eléctrica pueden transmitir esa corriente y producir una descarga eléctrica al operador.

Instrucciones de seguridad al usar brocas largas con martillos perforadores

4. Empiece a taladrar siempre a una velocidad baja y con la punta de la broca en contacto con la pieza de trabajo.

Es posible que, a altas velocidades, la broca se doble si se le permite rotar libremente sin entrar en contacto con la pieza de trabajo, lo que provocaría lesiones personales.

5. Ejercer presión solo en línea recta con la broca pero no ejerza una presión excesiva.

Las brocas se pueden doblar y causar una rotura o la pérdida del control, lo que provocaría lesiones personales.

ADVERTENCIAS DE SEGURIDAD ADICIONALES

1. No deje que entren sustancias extrañas por el orificio de conexión de la batería recargable.
2. No desmonte nunca la batería recargable ni el cargador.
3. No cortocircuite nunca la batería recargable. Cortocircuitar la batería provocará tensión eléctrica muy elevada y sobrecalentamiento. Derivará en quemaduras o en daños a la batería.
4. No arroje la batería al fuego. Si se quema la batería puede explotar.
5. Cuando utilice continuamente la unidad, es posible que se recaliente y que se dañe el motor y el interruptor. Déjela sin usar durante aproximadamente 15 minutos.
6. No inserte objetos en las ranuras de ventilación del cargador. La inserción de objetos metálicos o inflamables en dichas ranuras puede provocar descargas eléctricas o dañar el cargador.
7. Lleve la batería al establecimiento de compra original en caso de que la duración de la batería recargable sea reducida al usarse. No tire la batería descargada.
8. Antes de comenzar a demoler, perforar o picar en una pared, asegúrese de que no haya elementos tales como conductos o cables eléctricos en el interior del muro.
9. Asegúrese de que el interruptor principal se encuentre en la posición OFF. Si la batería se instala mientras el interruptor de alimentación se encuentra en la posición "ON", la herramienta empezará a funcionar inmediatamente, con lo que podría producirse un accidente grave.
10. No toque la barrena mientras la unidad esté en funcionamiento ni inmediatamente después de detenerla. La barrena alcanza temperaturas muy elevadas durante su funcionamiento, y podría provocar quemaduras graves.
11. Sostenga siempre con firmeza el mango y el asidero lateral de la herramienta eléctrica. De lo contrario, la fuerza de retroceso generada podría provocar un funcionamiento impreciso e incluso peligroso.
12. Utilice una máscara contra el polvo
No inhale los polvos perjudiciales generados durante las operaciones de taladrado o cincelado. El polvo puede poner en peligro su salud y la de las personas que se encuentran cerca.
13. Asegúrese de que la batería esté firmemente instalada. Si está floja, puede caerse y provocar accidentes.
14. Para evitar accidentes, asegúrese de colocar el interruptor en la posición de apagado y de extraer la batería antes de cambiar accesorios, guardar, transportar o cuando no use las herramientas.
15. Montaje de la broca
 - Con el fin de evitar accidentes, asegúrese de colocar el interruptor en la posición de apagado y de extraer la batería.
 - Cuando utilice herramientas tales como cinceles de punta, brocas, etc., asegúrese de utilizar las piezas originales designadas por nuestra compañía.
 - Limpie la parte del vástago de la broca.
 - Compruebe el pestillo tirando de la broca.
16. Accione la palanca de cambio solamente cuando el motor se encuentra totalmente detenido. Operar la palanca de cambio mientras el motor está en marcha puede provocar que la punta de la herramienta gire de forma inesperada y se produzca un accidente. (Fig. 10)
17. Rotación + martilleo
DH3628DC: Uso del soporte de broca (accesorios estándar)
Cuando la broca toque una barra de hierro de construcción, la broca se detendrá inmediatamente y el martillo perforador tenderá a girar. Por lo tanto, apriete firmemente el asidero lateral, sostenga el mango y los asideros laterales.

18. Sólo rotación
DH3628DC: Uso del soporte del portabrocas (accesorios estándar)
 - Para taladrar madera o metal utilizando el portabrocas y el adaptador del portabrocas (accesorios opcionales).
 - No utiliza el sistema de extracción de polvo
 - No aplique fuerza excesiva durante el funcionamiento. Hacerlo no solo dañará la punta de la broca, sino que también reducirá la vida útil del martillo perforador.
 - Una broca puede romperse al penetrar un orificio perforado. Cuando el taladro esté cerca de la penetración, aligere la presión sobre el martillo perforador y continúe perforando hasta lograr la penetración.
 - No intente taladrar orificios de anclaje ni orificios en hormigón con la máquina colocada en la función de sólo rotación.
 - No intente usar el martillo perforador en el modo de rotación y golpeteo con el portabrocas y el adaptador del portabrocas instalados. Esto reducirá considerablemente la vida útil de cada componente de la máquina.
19. Sólo martilleo
DH3628DC: Uso del soporte de broca (accesorios estándar)
 - No utiliza el sistema de extracción de polvo
20. No mire la luz directamente. Hacerlo podría provocar lesiones oculares.
Limpie cualquier resto de polvo o suciedad enganchado al objetivo de la luz LED con un paño suave, procurando no rayar la lente.
Los arañazos en la lente de la luz LED pueden resultar en una reducción de brillo.
21. Asegúrese de sujetar firmemente la herramienta como se muestra en la Fig. 25 durante el funcionamiento.

ADVERTENCIAS RELATIVAS A LA BATERÍA DE LITIO

Para ampliar su duración, la batería de litio está equipada con la función de protección para detener la salida.

En los casos 1 a 3 descritos a continuación, cuando utiliza este producto, incluso si acciona el interruptor, el motor puede detenerse. No es un problema, sino el resultado de la función de protección.

1. Cuando la batería restante se agota, el motor se detiene. En este caso, cárguela inmediatamente.
2. Si la herramienta se sobrecarga, el motor puede detenerse. En este caso, suelte el interruptor de la herramienta y elimine las causas de la sobrecarga. A continuación, puede volver a utilizarla.
3. Si la batería se calienta excesivamente al realizar un trabajo de sobrecarga, la alimentación de la batería podría detenerse. En este caso, deje de utilizar la batería y deje que se enfríe. A continuación, puede volver a utilizarla.

Asimismo, preste atención a las siguientes advertencias y precauciones.

ADVERTENCIA

Para evitar fugas de la batería, generación de calor, emisión de humo, explosiones e igniciones, preste atención a las siguientes precauciones.

1. Asegúrese de que no entren virutas o polvo en la batería.
- Durante el trabajo, asegúrese de que no caen virutas o polvo en la batería.
- Asegúrese de que las virutas o el polvo que caen sobre la herramienta eléctrica durante el trabajo no entran en la batería.
- No almacene una batería sin utilizar en un lugar expuesto a virutas y polvo.
- Antes de almacenar una batería, retire las virutas y el polvo que se hayan adherido y no la almacene junto a piezas metálicas (tornillos, clavos, etc.).

2. No perforo la batería con un objeto afilado como un clavo, no la golpee con un martillo, la pise, la tire ni la exponga a fuertes impactos físicos.
3. No utilice una batería que parezca estar dañada o deformada.
4. No utilice la batería con las polaridades cambiadas.
5. No conecte la batería directamente a salidas eléctricas ni a tomas de mechero de automóviles.
6. No utilice la batería para un fin diferente a los especificados.
7. Si la carga de la batería no finaliza ni siquiera cuando ha transcurrido el tiempo de carga especificado, detenga inmediatamente el proceso de carga.
8. No coloque o exponga la batería a temperaturas elevadas o alta presión, como en un microondas, una secadora o en un recipiente de alta presión.
9. Aleje la del fuego inmediatamente cuando se detecte una fuga o un olor raro.
10. No la utilice en un lugar donde se generen grandes cantidades de electricidad estática.
11. Si se producen fugas de batería, mal olor, se genera calor, la batería está descolorida o deformada, o presenta algún tipo de funcionamiento anómalo durante su uso, recarga o almacenamiento, retírela inmediatamente del equipo o del cargador de la batería y detenga su utilización.
12. No sumerja la batería ni permita que fluya hacia el interior líquido alguno. La entrada de líquido conductivo, como agua, puede causar daños que resultarán en un incendio o una explosión. Guarde la batería en un lugar fresco y seco, lejos de materiales inflamables y combustibles. Se deben evitar atmósferas de gas corrosivo.

PRECAUCIÓN

1. Si el líquido de fuga de la batería entra en contacto con los ojos, no se los frote y lávelos bien con agua limpia como, por ejemplo, agua del grifo, y póngase en contacto con un médico inmediatamente.
Si no se trata, el líquido podría causar problemas de visión.
2. Si el líquido de fuga entra en contacto con la piel o la ropa, lávela bien con agua limpia como, por ejemplo, agua del grifo, inmediatamente.
Podría producir irritación cutánea.
3. Si observa óxido, mal olor, recalentamiento, decoloración, deformación u otras irregularidades al utilizar la batería por primera vez, no la utilice y devuélvala al proveedor o distribuidor.

ADVERTENCIA

Si una sustancia extraña conductiva accede al terminal de la batería de iones de litio, esta podría sufrir un cortocircuito y provocar un incendio. Cuando guarde la batería de iones de litio, asegúrese de respetar las siguientes reglas.

- No deje restos conductivos, clavos ni cables, como por ejemplo cables de hierro o de cobre, en el estuche de almacenamiento.
- Para evitar que se produzcan cortocircuitos, cargue la batería en la herramienta o fije con firmeza la tapa de la batería hasta que deje de verse el ventilador.

A PROPÓSITO DEL TRANSPORTE DE LA BATERÍA DE IONES DE LITIO

Al transportar una batería de iones de litio, tenga en cuenta las siguientes precauciones.

ADVERTENCIA

Notifique a la compañía de transporte que un paquete contiene una batería de iones de litio, informe a la compañía eléctrica de su potencia de salida y siga las instrucciones de la compañía de transporte al preparar su transporte.

- Las baterías de iones de litio que superen una potencia de salida de 100 Wh se considera que son materiales peligrosos en la Clasificación de Transporte y requieren procedimientos de aplicación especiales.

- Para el transporte en el extranjero, deberá cumplir con las leyes internacionales y las normas y regulaciones del país de destino.

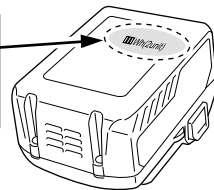
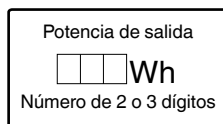

PRECAUCIONES DE CONEXIÓN DEL DISPOSITIVO USB (UC18YSL3)

Cuando se produce un problema inesperado, los datos en un dispositivo USB conectado a este producto podrían dañarse o perderse. Asegúrese siempre de realizar una copia de seguridad de los datos almacenados en el dispositivo USB antes de su uso con este producto.

Tenga en cuenta que nuestra compañía no acepta ninguna responsabilidad por los datos almacenados en el dispositivo USB que se hayan dañado o perdido, ni por ningún daño que pudiera sufrir un dispositivo conectado.

ADVERTENCIA

- Antes de usar, compruebe el cable de conexión USB en busca de cualquier defecto o daño.
Usar un cable USB defectuoso o dañado puede provocar emisiones de humo o incendios.
- Cuando no se está usando el producto, cubra el puerto USB con la cubierta de goma.
Acumulación de polvo, etc. en el puerto USB puede provocar emisiones de humo o incendios.

NOTA

- Podría haber una pausa ocasional durante la recarga USB.
- Cuando no se esté cargando un dispositivo USB, retire el dispositivo USB del cargador.
De lo contrario, podría no solo reducir la vida de la batería de un dispositivo USB, pero también podría ocasionar accidentes imprevistos.
- En función del tipo, algunos dispositivos USB no podrán cargarse.

















NOMBRES DE LAS PIEZAS (Fig. 1–Fig. 25)

①	Asa	⑳	Filtro
②	Interruptor de activación	㉑	Botón
③	Botón pulsador	㉒	Pestillo
④	Alojamiento	㉓	Lámpara indicadora de carga
⑤	Asa lateral	㉔	Grasa
⑥	Calibre de profundidad	㉕	Botón pulsador (Palanca de cambio)
⑦	Broca	㉖	Buril
⑧	Tapa frontal	㉗	Conjunto del soporte de broca
⑨	Empuñadura	㉘	Conjunto del soporte de portabrocas
⑩	Placa identificativa	㉙	Lámpara de parada automática: parpadea
⑪	Palanca de cambio	㉚	Lámpara de parada automática: se enciende
⑫	Cubierta del engranaje	㉛	LED de nivel: Luces verdes
⑬	LED de nivel	㉜	LED de nivel: Parpadeo verde
⑭	Motor	㉝	LED de nivel: Luces rojas
⑮	Luz LED	㉞	Dirección de gravedad
⑯	Batería	㉟	ARRIBA
⑰	Panel de visualización	㊱	ABAJO
⑱	Interruptor de cambio	㊲	IZQUIERDA
㉑	Lámpara de visualización	㊳	DERECHA
㉒	Lámpara de parada automática	㊴	Ranuras deslizantes de la batería
㉓	Interruptor del LED de nivel	㊵	Terminal (Producto)
㉔	Boquilla	㊶	Pistola de aire
㉕	Botón de ajuste de profundidad	㊷	Terminal (Batería)
㉖	Botón de ajuste de la boquilla	㊸	Ranuras deslizantes
㉗	Carcasa del polvo	㊹	Cubierta de goma
㉘	Caja del polvo	㊺	Puerto USB
㉙	Pestillo de la caja del polvo (ambos lados)	㊻	Cable USB

SÍMBOLOS







ADVERTENCIA

A continuación se muestran los símbolos usados para la máquina. Asegúrese de comprender su significado antes del uso.

	DH3628DA / DH3628DC: Martillo perforador a batería
	Para reducir el riesgo de lesiones, el usuario deberá leer el manual de instrucciones.
	Solo para países de la Unión Europea No deseché los aparatos eléctricos junto con los residuos domésticos. De conformidad con la Directiva Europea 2012/19/UE sobre residuos de aparatos eléctricos y electrónicos y su aplicación de acuerdo con la legislación nacional, las herramientas eléctricas cuya vida útil haya llegado a su fin se deberán recoger por separado y trasladar a una planta de reciclaje que cumpla con las exigencias ecológicas.
V	Voltaje nominal
n_0	Velocidad de no carga
Bpm	Velocidad de impacto a carga plena
ϕ_{max}	Diámetro de taladrado, máx.
	Peso* (De acuerdo al Procedimiento EPTA 01/2014)
	Hormigón
	Acero
	Madera
	Función de sólo martilleo
	Función de sólo rotación
	Función de rotación y martilleo
	Desconecte la batería
	Encendido
	Apagado
	Modo bajo
	Modo normal
	Rotación a la derecha
	Rotación a la izquierda

* Dependiendo de la batería conectada. El peso más pesado se mide con BSL36B18 (se vende por separado).

Batería

	Se enciende; La carga restante de la batería se encuentra por encima del 75%.
	Se enciende; La carga restante de la batería es del 50%–75%.
	Se enciende; La carga restante de la batería es del 25%–50%.
	Se enciende; La carga restante de la batería es menos del 25%.
	Parpadea; La carga restante de la batería está prácticamente agotada. Cargue la batería lo antes posible.
	Parpadea; La salida se suspendió debido a una alta temperatura. Extraiga la batería de la herramienta y deje que se enfríe.
	Parpadea; Salida suspendida debido a un fallo o mal funcionamiento. El problema puede estar relacionado con la batería, póngase en contacto con su distribuidor.

ACCESORIOS ESTÁNDAR

Además de la unidad principal (1 unidad), el paquete contiene los accesorios indicados en la página 287.

Los accesorios estándar están sujetos a cambio sin previo aviso.

APLICACIÓN

Función de rotación y martilleo 

- Taladrado de orificios de anclaje
- Taladrado de orificios en hormigón
- Taladrado de orificios en baldosa

Función de sólo rotación 

(sin sistema de extracción de polvo)

- Taladrado en acero o madera (con accesorios opcionales)
- Apriete de tornillos de máquinas, tornillos para madera (con accesorios opcionales)

Función de sólo martilleo 

(sin sistema de extracción de polvo)

- Cincelado ligero de hormigón, excavación de ranura y ribeteado.

ESPECIFICACIONES

Las especificaciones de esta máquina aparecen indicadas en la tabla de la página 287.

*1 Las especificaciones son aplicables cuando se ha instalado un sistema de extracción de polvo.

NOTA

- Las baterías existentes (series BSL3660/3626X/3626/3625/3620, BSL18xx y BSL14xx) no se pueden utilizar con esta herramienta.
- Debido al programa continuo de investigación y desarrollo de HiKOKI estas especificaciones están sujetas a cambio sin previo aviso.

CARGA

Antes de utilizar la herramienta eléctrica, cargue la batería de la siguiente manera.

1. Enchufe el cable de alimentación del cargador a una toma de corriente de CA.

Al conectar el enchufe del cargador a una toma de corriente, el testigo indicador de carga parpadeará en rojo (a intervalos de 1 segundo).

2. Inserte la batería en el cargador

Inserte la batería con firmeza en el cargador como se muestra en la **Fig. 4** (en la página 3).

3. Carga

Cuando inserte una batería en el cargador, el testigo indicador de carga parpadeará en azul.

Cuando la batería esté totalmente cargada, el testigo indicador de carga se iluminará en verde. (consulte la **tabla 1**)

(1) Indicación del testigo indicador de carga

Las indicaciones del testigo indicador de carga serán las mostradas en la **tabla 1**, según el estado del cargador o de la batería recargable.

Tabla 1

Indicaciones del testigo indicador de carga				
Testigo indicador de carga (ROJO/ AZUL/ VERDE/ PÚRPURA)	Antes de la carga	Parpadea (ROJO)	Se enciende durante 0,5 segundos. No se enciende durante 0,5 segundos (apagada durante 0,5 segundos).	Conectada a la fuente de alimentación
	Durante la carga	Parpadea (AZUL)	Se enciende durante 0,5 segundos. No se enciende durante 1 segundo. (apagado durante 1 segundo)	Capacidad de la batería a menos del 50%
		Parpadea (AZUL)	Se enciende durante 1 segundo. No se enciende durante 0,5 segundos (apagada durante 0,5 segundos).	Capacidad de la batería a menos del 80%
		Se enciende (AZUL)	Se enciende de forma continua	Capacidad de la batería a más del 80%
	Carga completada	Se enciende (VERDE)	Se enciende de forma continua (Sonido continuo de la señal acústica: alrededor de 6 segundos)	
	Espera por sobrecalentamiento	Parpadea (ROJO)	Se enciende durante 0,3 segundos. No se enciende durante 0,3 segundos (apagada durante 0,3 segundos).	Batería recalentada. No puede cargarse (la carga comenzará cuando la batería se enfríe).
	Carga imposible	Destellos (PÚRPURA)	Se enciende durante 0,1 segundos. No se enciende durante 0,1 segundos (apagada durante 0,1 segundos). ■ ■ ■ ■ ■ ■ ■ ■ ■ ■ ■ ■ ■ ■ ■ ■ (Señal acústica intermitente: alrededor de 2 segundos)	Fallo de funcionamiento de la batería o del cargador

(2) Acerca de las temperaturas y el tiempo de carga de la batería recargable
Las temperaturas y el tiempo de carga se ajustarán a los valores expuestos en la **tabla 2**.

Tabla 2

Cargador		UC18YSL3					
Batería	Tipo de batería	Li-ion					
	Temperatura a la que podrá cargarse la batería	0°C–50°C					
	Tensión de carga	V	14,4		18		
	Tiempo de carga, aprox. (a 20°C)	min	Serie BSL14xx		Serie BSL18xx		Serie voltio múltiple
			(4 células)	(8 células)	(5 células)	(10 células)	(10 células)
		BSL1415S : 15 BSL1415 : 15 BSL1415X : 15 BSL1420 : 20 BSL1425 : 25 BSL1430C : 30	BSL1430 : 20 BSL1440 : 26 BSL1450 : 32 BSL1460 : 38	BSL1815S : 15 BSL1815 : 15 BSL1815X : 15 BSL1820 : 20 BSL1825 : 25 BSL1830C : 30 BSL1850C : 32	BSL1830 : 20 BSL1840 : 26 BSL1850 : 32 BSL1860 : 38	BSL36A18 : 32 BSL36B18 : 52	
USB	Tensión de carga	V	5				
	Corriente de carga	A	2				

NOTA
El tiempo de carga puede variar según la temperatura ambiente y la tensión de la fuente de alimentación.

4. Desconecte el cable de alimentación del cargador de la toma de corriente.

5. Sostenga el cargador con firmeza y saque la batería.

NOTA

Asegúrese de extraer la batería del cargador después de usarlo y, a continuación, guárdelo.

Sobre la descarga eléctrica en caso de baterías nuevas, etc.

Ya que la sustancia química interna de las baterías nuevas y las baterías que no se han utilizado durante mucho tiempo no está activada, la descarga eléctrica puede ser inferior cuando se utilicen por primera y segunda vez. Este fenómeno es temporal, y el tiempo normal requerido para la recarga se restablecerá recargando las baterías 2-3 veces.

Cómo hacer que las baterías duren más.

- (1) Recargue las baterías antes de que se gasten completamente.
Cuando sienta que la energía de la herramienta se debilita, detenga inmediatamente la herramienta y recargue su batería. Si continúa utilizando la herramienta y gasta la corriente eléctrica, la batería podría resultar dañada y su vida útil se acortará.
- (2) Evite realizar la recarga a altas temperaturas.
Una batería recargable se calentará inmediatamente después de su uso. Si tal batería se recarga inmediatamente después de su uso, su sustancia química interna se deteriorará, y la vida útil de la batería se acortará. Deje la batería y recárguela después de que se haya enfriado un rato.

PRECAUCIÓN

- Si la batería se carga cuando está caliente porque ha permanecido durante un periodo de tiempo prolongado en un lugar expuesto a la luz directa del sol o porque la batería acaba de utilizarse, el testigo indicador de carga se enciende durante 0,3 segundos, no se enciende durante 0,3 segundos (apagada durante 0,3 segundos). En ese caso, deje primero que se enfríe la batería y, a continuación, inicie la carga.
- Cuando el testigo indicador de carga parpadea (en intervalos de 0,2 segundos), compruebe y extraiga los objetos extraños del conector del cargador de la batería. Si no hay objetos extraños, es probable que la batería o el cargador funcionen incorrectamente. Llévelo a su Centro de servicio técnico autorizado.
- Como el microordenador incorporado tarda unos tres segundos en confirmar que la batería que se está cargando con el UC18YSL3 se ha retirado, espere como mínimo tres segundos antes de volver a introducirla para continuar con la carga. Si la batería vuelve a introducirse antes de que transcurran tres segundos, puede que no se cargue correctamente.

Inserción de herramientas de taladrado SDS-plus	7	4
Extracción de herramientas de taladrado SDS-plus	8	4
Selección de dirección de rotación	9	4
Selección del modo de funcionamiento	10	4
Ajuste de la profundidad de taladrado	11	4
Cambio de la posición del cincel	12	4
Extracción del portabrocas de liberación rápida (DH3628DC)*2	13	5
Inserción del portabrocas de liberación rápida (DH3628DC)	14	5
Inserción de herramientas para aplicaciones de vástago redondo (DH3628DC)	15	5
Operación del interruptor	16	5
Ajuste de la velocidad	17	5
Función de parada automática	18	5
Función de nivel LED- vista lateral	19-a	6
Función de nivel LED- vista superior	19-b	6
Cómo usar la luz LED	20	6
Limpieza del compartimento de instalación de la batería	21	6
Carga de un dispositivo USB desde una toma eléctrica	22-a	7
Carga de un dispositivo USB y una batería desde una toma eléctrica	22-b	7
Cómo recargar el dispositivo USB	23	7
Cuando la carga de dispositivos USB se ha completado	24	7
Instalación del mango lateral	25	7
Selección de los accesorios*3	—	288, 289

*1 Para obtener detalles sobre cómo utilizar el sistema de extracción de polvo, consulte el manual de instrucciones del sistema.

*2 Si es difícil sacar el portabrocas o el soporte de la broca, alinee la palanca de cambio con la marca **T** y gire el bloque.

*3 Para información detallada concerniente a cada herramienta, póngase en contacto con un Centro de servicio autorizado de HiKOKI.

MONTAJE Y FUNCIONAMIENTO

Acción	Figura	Página
Nombres de las piezas - Martillo perforador a batería	1	2
Nombres de las piezas - Sistema extractor de polvo para el martillo perforador*1	2	2
Extracción e inserción de la batería	3	3
Carga	4	3
Indicador de batería restante	5	3
Instalación/extracción del asa lateral	6	3

SELECCIÓN DEL MODO DE FUNCIONAMIENTO

Pulsar el interruptor de cambio permite la selección de la velocidad de rotación y la función de parada automática.

- Velocidad de rotación (modo Bajo/modo Normal) (Fig. 17)
Seleccione el modo Bajo o el modo Normal y opere la herramienta a la velocidad seleccionada.
- Modo de parada automática (encendido/apagado) (Fig. 18)
Este producto está equipado con una función de parada automática para admitir el trabajo de perforación continuo. La función presenta un modo de memoria para almacenar el tiempo de trabajo para taladrar desde el ENCENDIDO hasta el APAGADO, y un modo de parada automática que detiene automáticamente el motor desde la segunda perforación en adelante si el trabajo excede el tiempo de trabajo almacenado mientras el interruptor está ENCENDIDO.

FUNCIÓN DE PARADA AUTOMÁTICA

En el modo de selección, pulsar el botón durante más de dos segundos irá al modo de memoria. (Fig. 18)

(Al mismo tiempo, la lámpara de parada automática parpadeará).

Realice la perforación cuando la lámpara de parada automática esté parpadearando. El tiempo entre el ENCENDIDO y el APAGADO es almacenado por la herramienta.

(Al mismo tiempo, la lámpara de parada automática se iluminará).

Realice la perforación cuando la lámpara de parada automática esté parpadearando. La perforación continua es posible ya que el tiempo de almacenamiento de la memoria se registrará en la herramienta hasta que se cancele el modo de parada automática de la función de parada automática. La función de parada automática se cancela pulsando de nuevo el interruptor de cambio durante más de dos segundos. (Al mismo tiempo, la lámpara de parada automática se apagará).

PRECAUCIÓN

- Ponga en marcha la herramienta una vez coloque la punta de la herramienta en la pieza de trabajo.
- La velocidad de rotación y el nivel al que se tira del interruptor durante la perforación no se almacenan en la memoria.
- Realice totalmente la perforación de una sola vez durante el modo de parada automática.
- El motor se detendrá incluso si APAGA dentro del tiempo de almacenamiento de la memoria.
- Cuando APAGA dentro del tiempo de almacenamiento de la memoria, el conteo se reiniciará. Si repasa una tarea en la que se ha perforado parcialmente un orificio, el tiempo de almacenamiento de la memoria se volverá a contar por completo.
- La función de parada automática permanecerá activa hasta que se cancele.

CONTROL DE FUERZA REACTIVA

Este producto está equipado con una función de control de fuerza reactiva (RFC) que reduce la vibración en el cuerpo de la herramienta.

Si la broca de la herramienta se sobrecarga repentinamente, cualquier sacudida del cuerpo de la herramienta se reduce mediante la activación del embrague de deslizamiento o mediante la parada del motor por el sensor integrado en el cuerpo de la herramienta.

Si el motor se detiene debido a que el controlador detecta sobrecarga, la lámpara indicadora de RFC parpadeará mientras se tira del interruptor. Además, la lámpara seguirá parpadearando durante aproximadamente tres segundos después de que se suelte el interruptor. El motor permanecerá parado mientras la lámpara esté parpadearando. (Fig. 26)

Debido a que la función RFC puede no activarse o su rendimiento puede ser insuficiente en función del entorno y las condiciones de trabajo, tenga cuidado de no sobrecargar de repente la broca de la herramienta durante la operación.

- Posibles causas de sobrecarga repentina
 - ① Taladro de la herramienta taladrando material
 - ② Impacto contra clavos, metales u otros objetos duros
 - ③ Tareas que impliquen hacer palanca o cualquier exceso de aplicación de presión, etc.Asimismo, otras causas incluyen cualquier combinación de las anteriormente mencionadas.

- Cuando el control de fuerza reactiva (RFC) es activado
Cuando se activa el RFC y el motor se detiene, desactive el interruptor de la herramienta y elimine la causa de la sobrecarga antes de continuar con la operación.

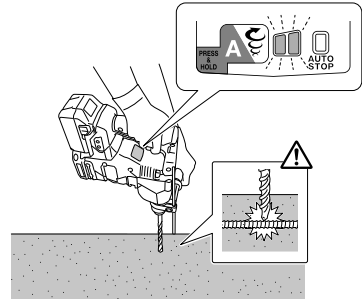

Fig. 26

FUNCIÓN DE NIVEL LED

La función de nivel LED utiliza un LED rojo o verde para indicar si la herramienta está horizontal o vertical.

1. Para activar la función de nivel LED durante el uso, apriete suavemente el gatillo. Pulse el botón del indicador vertical cuando se encienda el indicador LED del panel. (Fig. 1)
2. El LED de nivel del lado de la herramienta se enciende o parpadea en el color que se muestra a continuación cuando se pulsa el interruptor LED de nivel. (Fig. 19)
Encendido en verde: 5° de horizontal o vertical o menos
Parpadeando en verde: 5°-10° de horizontal o vertical o menos
Encendido en rojo: No 10° de horizontal o vertical o menos

PRECAUCIÓN

- Esta función no funciona mientras se perforan orificios (mientras se presiona el interruptor de gatillo). Utilícela para comprobar la inclinación de la herramienta antes o después de la perforación.
 - El ángulo es aproximado.
3. Pulse una vez más el botón del indicador vertical para apagarlo.
Los ajustes anteriores permanecerán cuando se vuelva a encender.

PRECAUCIÓN

- Esta función indica las direcciones verticales y horizontales con respecto a la gravedad y no indica si la herramienta se encuentra perpendicular a las superficies que pueden estar en ángulo.
- La función de nivel LED detecta la inclinación para las superficies (como paredes) perpendiculares con respecto a la gravedad (**Fig. 19-a (43) (44)**), pero no puede detectar la inclinación horizontal con respecto a las superficies (**Fig. 19-b (45) (46)**).

	La sobrecarga repentina de la herramienta ha activado el RFC, deteniendo el funcionamiento de la herramienta. RFC (Consulte la página 82 "CONTROL DE FUERZA REACTIVA")	Libere el interruptor de activación y déjelo hasta que lámpara de visualización deje de parpadear. Vuelva a tirar del interruptor de activación para recuperar la operación. Antes de continuar con la operación, elimine la causa de la sobrecarga.
---	--	--

NOTA

A pesar de tomar medidas para corregir un problema, la lámpara de visualización puede continuar parpadeando. Si este es el caso, es posible que haya que reparar la unidad. De ser así, póngase en contacto con la tienda donde se adquirió este producto para su reparación.

LUBRICACION

Este martillo perforador es completamente hermético para protegerlo contra el polvo. Esto hace que pueda utilizar el martillo perforador sin necesidad de lubricarlo durante periodos de tiempo prolongados. Después de la compra, cambie la grasa periódicamente. Solicite la sustitución de la grasa al centro de servicio técnico más próximo.

PRECAUCIÓN

En esta herramienta deberá usarse la grasa especificada. El uso de otras grasas podría afectar negativamente al rendimiento. Cerciórese de preguntar a sus agentes de servicio por la grasa de reposito.

MANTENIMIENTO E INSPECCIÓN

ADVERTENCIA

Asegúrese de apagar el interruptor y extraer la batería antes de realizar tareas de mantenimiento e inspección.

1. **Inspección de la herramienta**
Debido a que el uso de una broca en malas condiciones hace que disminuya la eficiencia y puedan producirse fallos de funcionamiento del motor, afíle o cambie la herramienta en cuanto se perciba abrasión.
2. **Inspección de los tornillos de montaje**
Inspeccione con regularidad todos los tornillos de montaje y asegúrese de que estén bien apretados. Si hay algún tornillo suelto, apriételo inmediatamente. No hacerlo podría provocar riesgos graves.
3. **Mantenimiento del motor**
El bobinado de la unidad del motor es el auténtico corazón de la herramienta eléctrica. Tenga el máximo cuidado posible para asegurarse de que el bobinado no se dañe ni se moja con aceite o agua.
4. **Inspección de los terminales (herramienta y batería)**
Compruebe para asegurarse de que no se han acumulado virutas ni polvo en los terminales. En ocasiones verifique antes, durante y después de la operación.

PRECAUCIÓN

Retire las virutas o el polvo que pudiera haberse acumulado en los terminales. De lo contrario puede producirse un fallo en el funcionamiento.

5. **Limpieza del exterior**

Cuando la herramienta esté sucia, límpiela con un trapo seco y suave o con un paño humedecido en agua jabonosa. No utilice disolventes clóricos, gasolina o disolventes para pinturas ya que estos deforman los materiales plásticos.

ACERCA DE LA FUNCIÓN DE PROTECCIÓN

Esta herramienta tiene un circuito de protección incorporado para evitar daños en la unidad en caso de alguna anomalía. Dependiendo de lo siguiente, la lámpara de visualización parpadeará y la unidad dejará de funcionar. Verifique el problema indicado mediante el parpadeo y lleve a cabo los pasos que sean necesarios para corregir el problema. Al pulsar el interruptor de cambio, hágalo cuando no se esté tirando del interruptor.

Interruptor de cambio

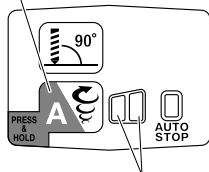

Lámpara de visualización

Fig. 27

Tabla 3

Lámpara de visualización parpadeando	Causa	Solución
	La operación ha cesado debido a que la temperatura interna ha excedido el límite de la temperatura. (Función de protección de alta temperatura)	Deje que la unidad se enfríe de 15 a 30 minutos. Cuando la temperatura descienda y la lámpara de visualización deje de parpadear, pulse el gatillo para recuperar la operación.

6. Limpieza del compartimento de instalación de la batería y la batería

Después de perforar hormigón, si el polvo del hormigón se ha acumulado en el compartimento de instalación de la batería y en la batería, limpie el polvo de hormigón acumulado con una pistola de aire o un paño seco antes de usar la herramienta. (Fig. 21)

Además, después de la limpieza, asegúrese de que la batería se puede instalar y retirar suavemente de la herramienta.

PRECAUCIÓN

Usar la herramienta con la batería cubierta de polvo de hormigón puede causar accidentes, como por ejemplo la caída de la batería durante el uso.

Por otra parte, tal uso puede provocar un mal funcionamiento o un fallo de contacto entre la batería y los terminales.

7. Conservación

Guarde la herramienta y la batería en un lugar en el que la temperatura sea inferior a 40°C y fuera del alcance de los niños.

NOTA

Almacenamiento de baterías de iones de litio

Compruebe que las baterías de iones de litio se hayan cargado completamente antes de almacenarlas.

Un almacenamiento prolongado de las baterías (3 meses o más) con poca carga podría deteriorar su funcionamiento, reduciendo en gran medida el tiempo de uso de la batería o haciendo que las baterías no puedan mantener una carga.

No obstante, la reducción en gran medida del tiempo de uso de la batería puede recuperarse si se carga y utiliza de dos a cinco veces.

Si el tiempo de uso de la batería es extremadamente corto a pesar de haber cargado y utilizado la batería varias veces, deberá considerarla agotada y comprar una nueva.

PRECAUCIÓN

En el manejo y el mantenimiento de las herramientas eléctricas, se deberán observar las normas y reglamentos vigentes en cada país.

Aviso importante sobre las baterías de las herramientas eléctricas a batería de HiKOKI

Utilice siempre una de nuestras baterías genuinas. No podemos garantizar la seguridad y el funcionamiento de nuestra herramienta eléctrica a batería cuando se utiliza con baterías diferentes a las indicadas por nosotros, o cuando la batería se desmonta y modifica (como cuando se desmontan y sustituyen celdas u otras piezas internas).

GARANTÍA

Las herramientas eléctricas de HiKOKI incluyen una garantía conforme al reglamento específico legal/nacional. Esta garantía no cubre los defectos o daños debidos al uso incorrecto, el uso excesivo ni tampoco los provocados por el desgaste normal. En caso de reclamación, envíe la herramienta eléctrica, sin desmontar y con el CERTIFICADO DE GARANTÍA que aparece al final de estas instrucciones de uso, al Centro de servicio autorizado de HiKOKI.

Información sobre el ruido propagado por el aire y la vibración

Los valores medidos se determinaron de acuerdo con la norma EN62841 y se declaran de conformidad con la norma ISO 4871.

Nivel de potencia acústica ponderada A: 102 dB (A)
102 dB (A)*

Nivel de presión acústica ponderada A: 91 dB (A)
91 dB (A)*

Incertidumbre K: 3 dB (A)

Utilice protecciones auditivas.

Valores totales de la vibración (suma de vectores triax.) determinados de acuerdo con la norma EN62841.

Taladrado de martillo en hormigón:

Valor de emisión de vibración $a_{h, HD} = 12,1 \text{ m/s}^2$
12,1 m/s^2 *

Incertidumbre K = 1,5 m/s^2

Valor de cincelado equivalente:

Valor de emisión de vibración $a_{h, Cheq} = 9,9 \text{ m/s}^2$

Incertidumbre K = 1,5 m/s^2

* con sistema de extracción de polvo

El valor total declarado de las vibraciones y el valor declarado de las emisiones de ruido han sido medidos de acuerdo con un método de prueba estándar y pueden utilizarse para comparar una herramienta con otra.

También podrían utilizarse en una evaluación preliminar de la exposición.

ADVERTENCIA

- La vibración y la emisión de ruido durante el uso real de la herramienta eléctrica pueden diferir del valor total declarado en función de las formas de uso de la herramienta, especialmente del tipo de pieza de trabajo procesada; y
- Identifique las medidas de seguridad para proteger al operador basadas en una estimación de exposición en condiciones reales de uso (teniendo en cuenta todas las partes del ciclo de funcionamiento, como tiempos durante los que la herramienta está apagada y durante los que funciona lentamente, además del tiempo de activación).

NOTA

Debido al programa continuo de investigación y desarrollo de HiKOKI, estas especificaciones están sujetas a cambio sin previo aviso.

SOLUCIÓN DE PROBLEMAS

Siga las instrucciones que se indican en la siguiente tabla si la herramienta no funciona normalmente. Si esto no soluciona el problema, consulte a su distribuidor o al centro de servicio autorizado de HiKOKI.

1. Herramienta eléctrica

Síntoma	Posible causa	Solución
La herramienta no funciona	No hay carga restante en la batería	Cargue la batería.
	La batería no está bien ensamblada.	Inserte la batería hasta que se escuche un clic.
	Se ha acumulado polvo de hormigón en los terminales del compartimento de instalación de la batería así como en las ranuras deslizantes de la batería.	Limpie el polvo de hormigón acumulado con una pistola de aire o un paño seco.
La herramienta se ha detenido repentinamente	La herramienta se ha sobrecargado	Deshágase del problema que causa la sobrecarga.
	Se ha activado el control de fuerza reactiva	
	La batería se calienta excesivamente.	Deje que la batería se enfríe.
Las brocas de la herramienta -no se pueden ensamblar -se caen	La forma de la parte a ensamblar no coincide	Para el tipo de vástago SDS-plus, use una broca con un diámetro que esté dentro del intervalo designado.
No se pueden taladrar orificios de manera suave.	El taladro está desgastado	Sustitúyalo por uno nuevo.
	El taladro se gira en sentido inverso	Cambie a rotación hacia adelante.
La cabeza del tornillo se cae o se afloja.	El número de broca no coincide con el tamaño del tornillo	Instale una broca adecuada.
	La broca está gastada	Sustitúyala por una nueva.
No se puede instalar la batería	Intentar instalar otra batería que no sea la especificada para la herramienta.	Instale una batería de tipo voltio múltiple.

Español

2. Cargador

Síntoma	Posible causa	Solución
El testigo indicador de carga está parpadeando en púrpura rápidamente y la carga de la batería no comienza.	La batería no está insertada completamente.	Inserte la batería firmemente.
	Hay materias extrañas en el terminal de la batería o en el lugar en el que la batería está colocada.	Quite la materia extraña.
El testigo indicador de carga parpadea en rojo y la carga de la batería no comienza.	La batería no está insertada completamente.	Inserte la batería firmemente.
	La batería se calienta excesivamente.	Si la deja sola la batería comenzará a cargar automáticamente si su temperatura disminuye, pero esto puede acortar la duración de la batería. Es recomendable que la batería se enfríe en un lugar bien ventilado lejos de la luz directa del sol antes de cargarla.
El tiempo de uso de la batería es corto aun cuando está completamente cargada.	La vida de la batería se ha agotado.	Cambie la batería por una nueva.
La batería tarda mucho tiempo en cargarse.	La temperatura de la batería, el cargador, o el entorno es extremadamente baja.	Cargue la batería en interiores o en otro ambiente más cálido.
	Las aberturas de ventilación del cargador están obstruidas, lo que provoca que sus componentes internos se calienten excesivamente.	Evite bloquear las aberturas de ventilación.
	El ventilador de enfriamiento no está en marcha.	Póngase en contacto con un centro de servicio autorizado de HiKOKI para llevar a cabo las reparaciones.
La carga de un dispositivo USB se detiene a mitad de proceso.	El cargador estaba conectado a una toma de corriente mientras el dispositivo USB se estaba cargando utilizando la batería como fuente de alimentación.	Esto no es un mal funcionamiento. El cargador hace una pausa en la carga USB durante unos 5 segundos cuando está diferenciando entre las fuentes de alimentación.
	Una batería estaba introducida en el cargador mientras el dispositivo USB se estaba cargando utilizando un enchufe de red como fuente de alimentación.	
La carga del dispositivo USB se detiene en un punto intermedio cuando la batería y el dispositivo USB se están cargando al mismo tiempo.	La batería se ha cargado completamente.	Esto no es un mal funcionamiento. El cargador hace una pausa en la carga USB durante unos 5 segundos mientras comprueba si la batería ha completado con éxito la carga.
La carga del dispositivo USB no se inicia cuando la batería y el dispositivo USB se están cargando al mismo tiempo.	La capacidad restante de la batería es extremadamente baja.	Esto no es un mal funcionamiento. Cuando la capacidad de la batería alcanza un cierto nivel, la carga USB comienza automáticamente.

AVISOS GERAIS DE SEGURANÇA PARA A FERRAMENTA ELÉTRICA

⚠ AVISO

Leia todos os avisos de segurança, instruções, ilustrações e especificações fornecidas com esta ferramenta elétrica.

Se não seguir todas as instruções listadas abaixo, pode provocar um choque elétrico, incêndio e/ou ferimentos graves.

Guarde todos os avisos e instruções para referência futura.

O termo “ferramenta elétrica” em todos os avisos refere-se à sua ferramenta ligada à corrente (com fios) ou à ferramenta elétrica de bateria (sem fios).

1) Segurança da área de trabalho

- Mantenha a área de trabalho limpa e bem iluminada. As áreas escuras ou cheias de material são propícias aos acidentes.
- Não trabalhe com ferramentas elétricas em ambientes explosivos, tais como na presença de líquidos inflamáveis, gases ou pó. As ferramentas elétricas criam faíscas que podem incendiar o pó dos fumos.
- Mantenha as crianças e outras pessoas afastadas quando trabalhar com uma ferramenta elétrica. As distrações podem fazer com que perca controle.

2) Segurança elétrica

- As fichas da ferramenta elétrica devem corresponder à tomada. Nunca modifique a ficha. Não utilize fichas adaptadoras com ferramentas elétricas ligadas à terra. As fichas não modificadas e tomadas correspondentes reduzirão o risco de choques elétricos.
- Evite contacto corporal com superfícies ligadas à terra, tais como tubos, radiadores, máquinas e frigoríficos. Existe um risco acrescido de choques elétricos se o seu corpo estiver ligado à terra.
- Não exponha ferramentas elétricas à chuva ou condições de humidade. A entrada de água numa ferramenta elétrica aumentará o risco de choques elétricos.
- Não abuse do fio. Nunca utilize o fio para transportar, puxar ou desligar a ferramenta elétrica. Mantenha o fio afastado do calor, óleo, margens afiadas ou peças em movimento. Os fios danificados ou entrelaçados podem aumentar o risco de choques elétricos.
- Quando trabalhar com uma ferramenta elétrica no exterior, utilize uma extensão adequada para utilização exterior. A utilização de um fio adequado para utilização no exterior reduz o risco de choques elétricos.
- Se não for possível evitar a utilização de uma máquina elétrica num local húmido, utilize uma fonte de alimentação protegida por um dispositivo de corrente residual (RCD). A utilização de um RCD reduz o risco de choques elétricos.

3) Segurança pessoal

- Mantenha-se alerta, esteja atento ao que está a fazer e utilize o bom senso ao trabalhar com uma ferramenta elétrica. Não utilize uma ferramenta elétrica quando estiver cansado ou sob a influência de drogas, álcool ou medicamentos. Um momento de desatenção enquanto trabalha com ferramentas elétricas pode resultar em ferimentos pessoais graves.

- Utilize equipamento de proteção pessoal. Utilize sempre proteção para os olhos. O equipamento de proteção, tal como uma máscara de pó, sapatos de segurança anti-derrapantes, capacete ou proteção auricular utilizados para condições adequadas reduzirá os ferimentos pessoais.
 - Evite arraqnes acidentais. Certifique-se de que o interruptor está na posição de desligado antes de ligar a fonte de alimentação e/ou bateria, levantar ou transportar a ferramenta. Transportar ferramentas elétricas com o dedo no interruptor ou ativar ferramentas que estão com o interruptor ligado é propício a acidentes.
 - Remova qualquer chave de parafusos ou chave-inglesa de regulação antes de ligar a ferramenta. Uma chave-inglesa ou de parafusos ligada à parte rotativa da ferramenta pode provocar ferimentos pessoais.
 - Não se estique. Mantenha sempre o controlo e equilíbrio adequados. Isto permite obter um melhor controlo da ferramenta em situações inesperadas.
 - Vista-se adequadamente. Não use roupas largas ou joias. Mantenha o seu cabelo e roupa longe de peças móveis. As roupas largas, joias ou cabelo comprido podem ficar presos nas peças móveis.
 - Se forem fornecidos dispositivos para a ligação de extratores de pó e dispositivos de recolha, certifique-se de que estes estão ligados e são utilizados adequadamente. A utilização de uma recolha de pó pode reduzir os perigos relacionados com o pó.
 - Não deixe que a familiaridade resultante de uma utilização frequente das ferramentas permita que se torne complacente e ignore os princípios de segurança das ferramentas. Uma ação descuidada pode causar ferimentos graves numa fração de segundo.
- ### 4) Utilização da ferramenta e manutenção
- Não force a ferramenta elétrica. Utilize a ferramenta correta para a sua aplicação. A ferramenta correta fará o trabalho melhor e com mais segurança à velocidade para a qual foi concebida.
 - Não utilize a ferramenta elétrica se o interruptor não a ligar ou desligar. Qualquer ferramenta que não possa ser controlada com o interruptor é perigosa e deve ser reparada.
 - Desligue a ficha da fonte de alimentação e/ou remova a bateria da ferramenta elétrica, se removível, antes de efetuar quaisquer regulações, mudar os acessórios ou armazenar ferramentas elétricas. Tais medidas de segurança de prevenção reduzem o risco de ligar a ferramenta elétrica acidentalmente.
 - Armazene as ferramentas elétricas fora do alcance das crianças e não permita que pessoas não familiarizadas com a ferramenta elétrica ou com estas instruções utilizem a ferramenta. As ferramentas elétricas são perigosas nas mãos de utilizadores inexperientes.
 - Efetue a manutenção das ferramentas elétricas e acessórios. Verifique a existência de desalinhamentos ou dobragens das peças móveis, quebras de peças e quaisquer outras condições que possam afetar o funcionamento da ferramenta elétrica. Se danificada, mande reparar a ferramenta antes de utilizar. Muitos acidentes são causados por ferramentas com má manutenção.

Português

- f) **Mantenha as ferramentas de corte afiadas e limpas.**

As ferramentas de corte com uma manutenção adequada e extremidades afiadas são menos propensas a dobrar e mais fáceis de controlar.

- g) **Utilize a ferramenta elétrica, acessórios e brocas de ferramentas, etc., de acordo com estas instruções, tendo em consideração as condições de trabalho e o trabalho a ser efetuado.**

A utilização de uma ferramenta elétrica para operações diferentes das previstas pode resultar numa situação perigosa.

- h) **Mantenha as pegas e as superfícies de manuseamento secas, limpas e livres de óleo e graxa.**

Pegas de manuseamento escorregadias não permitem a manipulação segura e controlo da ferramenta em situações inesperadas.

- 5) **Utilização e manutenção da ferramenta com bateria**

- a) **Recarregue apenas com o carregador especificado pelo fabricante.**

Um carregador que seja adequado para um tipo de bateria pode criar um risco de incêndio quando utilizado com outra bateria.

- b) **Utilize ferramentas elétricas apenas com as baterias especialmente concebidas.**

A utilização de quaisquer outras baterias pode criar um risco de ferimentos e incêndios.

- c) **Quando não estiver a ser utilizada uma bateria, mantenha-a afastada de outros objetos metálicos, tais como clipes de papel, moedas, chaves, pregos, parafusos ou outros objetos metálicos pequenos que possam fazer uma ligação de um terminal para o outro.**

Provocar um curto-circuito dos terminais da bateria pode causar queimaduras ou um incêndio.

- d) **Em condições abusivas, poderá ser ejetado líquido da bateria. Evite o contacto. Se ocorrer um contacto accidental, lave com água. Se o líquido entrar em contacto com os olhos, procure ajuda médica.**

O líquido ejetado da bateria poderá provocar irritações ou queimaduras.

- e) **Não utilize uma bateria ou ferramenta que esteja danificada ou modificada.**

Baterias danificadas ou modificadas podem exibir comportamentos imprevisíveis que podem resultar em incêndio, explosão ou risco de ferimentos.

- f) **Não exponha uma bateria ou ferramenta a fogo ou temperaturas excessivas.**

A exposição ao fogo ou a temperaturas acima dos 130°C pode causar uma explosão.

- g) **Siga todas as instruções de carregamento e não carregue a bateria ou a ferramenta fora do intervalo de temperatura especificado nas instruções.**

O carregamento incorreto ou a temperaturas fora da gama especificada pode danificar a bateria e aumentar o risco de incêndio.

- 6) **Manutenção**

- a) **Faça a manutenção da sua ferramenta elétrica por um pessoal de reparação qualificado e utilize apenas peças de substituição idênticas.**

Isto garantirá que a segurança da ferramenta elétrica é mantida.

- b) **Nunca repare as baterias danificadas.**

A reparação de baterias deve ser executada pelo fabricante ou por prestadores de assistência autorizados.

AVISO

Mantenha afastadas das crianças e pessoas doentes. Quando não estiverem a ser utilizadas, as ferramentas devem ser guardadas fora do alcance das crianças e pessoas doentes.

AVISOS DE SEGURANÇA PARA O MARTELO PERFURADOR A BATERIA

Instruções de segurança para todas as operações

1. **Use proteções auditivas**

A exposição ao ruído pode causar perda auditiva.

2. **Utilize a(s) pega(s) auxiliar(es), se fornecida(s) com a ferramenta.**

A perda de controlo pode causar ferimentos pessoais.

3. **Segure na ferramenta pelas superfícies isoladas, quando efectuar uma operação em que o acessório de corte possa entrar em contacto com cabos ocultos.**

O contacto do acessório de corte com um cabo com corrente poderá electrificar as partes metálicas da ferramenta podendo electrocutar o utilizador.

Instruções de segurança ao utilizar brocas de perfuração longas com martelos rotativos

4. **Comece sempre a perfurar a baixa velocidade com a ponta da broca em contacto com a peça de trabalho.**

A velocidades mais rápidas, é provável que a broca dobre se for permitido que rode livremente sem entrar em contacto com a peça de trabalho, resultando em ferimentos.

5. **Aplique pressão apenas em linha direta com a broca, mas não aplique pressão excessiva.**

As brocas podem dobrar-se, causando quebras ou perda de controlo, resultando em ferimentos.

AVISOS DE SEGURANÇA ADICIONAIS

1. Não permita a entrada de substâncias estranhas no orifício de ligação da bateria recarregável.

2. Nunca desmonte a bateria recarregável e o carregador.

3. Nunca provoque um curto-circuito na bateria recarregável. Provocar um curto-circuito na bateria vai causar uma corrente elétrica e aquecimento excessivos. Resulta em queimaduras ou danos na bateria.

4. Não elimine a bateria num fogo. Se a bateria for queimada, pode explodir.

5. Ao usar este aparelho continuamente, ele pode se sobreaquecer, danificando o motor e o interruptor. Deixe o aparelho descansar durante aproximadamente 15 minutos.

6. Não introduza objetos nas ranhuras de ventilação de ar do carregador. Introduzir objetos metálicos ou inflamáveis nas ranhuras de ventilação de ar do carregador irá resultar em riscos de choques elétricos ou carregador danificado.

7. Leve a bateria à loja onde a comprou assim que autonomia da bateria após o carregamento for demasiado curta para uma utilização prática. Não elimine a bateria gasta.

8. Antes de começar a partir, lascas ou perfurar uma parede, chão ou teto, certifique-se de que não existem cabos elétricos ou condutas no interior.

9. Certifique-se de que o interruptor de alimentação está na posição OFF. Se a bateria for instalada com o interruptor na posição ON, a ferramenta elétrica irá iniciar o funcionamento imediatamente, o que pode causar um acidente grave.

PRECAUÇÕES PARA A BATERIA DE ÍONS DE LÍCIO

10. Não toque na broca durante ou imediatamente após a utilização. A broca fica muito quente durante a utilização e pode causar queimaduras graves.
11. Segure sempre bem a pega do corpo e a pega lateral da ferramenta elétrica. Caso contrário, o recuo produzido pode resultar numa utilização incorreta e até perigosa.
12. Utilize uma máscara de poeiras
Não inale as poeiras nocivas geradas pela operação de perfuração ou de cinzelamento. A poeira pode pôr em perigo a sua saúde e das pessoas presentes.
13. Certifique-se de que a bateria está firmemente instalada. Caso ela não esteja, pode sair para fora e provocar um acidente.
14. Para prevenir acidentes, certifique-se de que desliga o interruptor e retira a bateria antes de mudar acessórios, guardar, transportar ou quando não estiver em utilização.
15. Montar a broca de perfuração
 - Para evitar acidentes, certifique-se de que desliga o interruptor e retira a bateria.
 - Quando usar ferramentas como cinzéis de ponta, brocas de perfuração etc., certifique-se de que usa as peças genuínas designadas pela sua empresa.
 - Limpe a parte da haste da broca de perfuração.
 - Verifique o travamento puxando pela broca.
16. Opere a alavanca de mudança apenas quando o motor estiver parado. Operar a alavanca de mudanças enquanto o motor está em movimento pode causar que a ponta da ferramenta gire inesperadamente e cause um acidente. (**Fig. 10**)
17. Rotação + martelar
DH3628DC: Usando suporte de brocas (acessórios padrão)
Quando a broca de perfuração tocar na barra de ferro de construção, a broca parará imediatamente e o martelo rotativo irá reagir tendo um movimento de rotação. Assim, aperte firmemente a pega lateral, segure a pega do corpo e as pegas laterais.
18. Apenas rotação
DH3628DC: Usando suporte do mandril de broca (acessórios padrão)
 - Para perfurar material de madeira ou metal utilizando o mandril de perfuração e o adaptador do mandril (acessórios opcionais).
 - Não utilize um sistema extrator de pó
 - Não aplique força excessiva durante o funcionamento. Ao fazê-lo, não só danifica a ponta da broca, como também reduz a vida útil do martelo rotativo.
 - Uma broca pode partir-se ao penetrar num buraco perfurado. Quando a broca estiver perto da penetração, aliviar a pressão sobre o martelo rotativo e continuar a perfurar até que a penetração seja alcançada.
 - Não tente perfurar orifícios de fixação ou orifícios em betão com a máquina definida para a função de apenas rotação.
 - Não tente usar o martelo rotativo no modo de rotação e de bater com o mandril de perfuração e o adaptador do mandril montados. Isto reduziria seriamente a vida útil de todos os componentes da máquina.
19. Apenas martelar
DH3628DC: Usando suporte de brocas (acessórios padrão)
 - Não utilize um sistema extrator de pó
20. Não olhe diretamente para a luz. Tal pode resultar em lesões nos olhos.
Limpe qualquer sujidade ou nódoa na lente da luz LED com um pano macio, tendo cuidado para não riscar a lente.
Riscos na lente da luz LED podem resultar na diminuição do brilho.
21. Certifique-se de que segura firmemente a ferramenta como mostrado na **Fig. 25** durante a operação.

Para aumentar a vida útil, a bateria de íons de lítio está equipada com uma função de proteção para impedir a transmissão de corrente.

Nos casos 1 a 3 descritos abaixo, quando utilizar este produto, mesmo que esteja a premir o interruptor, o motor pode parar. Isto não constitui uma avaria, sendo o resultado da função de proteção.

1. Quando a carga restante da bateria se esgotar, o motor para.
Nesse caso, carregue-a imediatamente.
2. Se a ferramenta estiver sobrecarregada, o motor pode parar. Neste caso, solte o interruptor da ferramenta e elimine as causas da sobrecarga. De seguida, pode voltar a utilizá-la.
3. Se a bateria estiver sobreaquecida em condições de sobrecarga, a alimentação da bateria pode parar.
Neste caso, pare de utilizar a bateria e deixe-a arrefecer. De seguida, pode voltar a utilizá-la.

Além disso, tenha em consideração os seguintes avisos e precauções.

AVISO

Para evitar antecipadamente qualquer fuga na bateria, produção de calor, emissão de fumo, explosão e ignição, certifique-se de que toma as seguintes precauções.

1. Certifique-se de que limalhas e pó não se acumulam na bateria.
- Durante o trabalho, certifique-se de que limalhas e pó não caem na bateria.
- Certifique-se de que quaisquer limalhas e pó que caíam na ferramenta durante os trabalhos não se acumulam na bateria.
- Não guarde uma bateria não utilizada num local exposto a limalhas e ao pó.
- Antes de guardar uma bateria, remova quaisquer limalhas e pó que possam existir na mesma e não a guarde com peças metálicas (parafusos, pregos, etc.).
2. Não perfure a bateria com objetos afiados como pregos, não lhe bata com um martelo, e não pise, arremesse, nem submeta a bateria a impactos físicos severos.
3. Não utilize uma bateria que pareça estar danificada ou deformada.
4. Não utilize a bateria com a polaridade invertida.
5. Não a ligue diretamente a quaisquer tomadas elétricas ou tomadas de isqueiro de automóvel.
6. Não utilize a bateria para fins que não os especificados.
7. Se a bateria não carregar completamente mesmo após ter passado o tempo de recarregamento especificado, pare imediatamente de a recarregar.
8. Não coloque nem submeta a bateria a temperaturas elevadas ou a alta pressão, como as de um forno microondas, secador, ou recipiente de alta pressão.
9. Afaste-a imediatamente do fogo quando forem detetados fugas ou maus odores.
10. Não utilizar em locais onde seja produzida uma forte electricidade estática.
11. Se a bateria apresentar fugas, maus odores, produção de calor, descoloração ou deformações, ou parecer funcionar de forma anormal durante a utilização, recarregamento ou armazenamento, remova-a imediatamente do equipamento ou do carregador da bateria e pare de a utilizar.

Português

12. Não mergulhe a bateria nem permita que quaisquer fluidos vertam para o interior. Entrada de líquido condutor, tal como água, pode causar danos que podem resultar em incêndio ou explosão. Guarde a bateria num local fresco e seco, longe de materiais inflamáveis e combustíveis. As atmosferas de gás corrosivo devem ser evitadas.

PRECAUÇÃO

1. Se o líquido vertido pela bateria entrar nos seus olhos, não os esfregue e lave-os bem com água fresca e limpa como água da torneira e contacte imediatamente um médico.
Se não for tratado, o líquido pode provocar problemas nos olhos.
2. Se o líquido verter para a sua pele ou roupa, lave-as imediatamente com água limpa como água da torneira. Existe a possibilidade do líquido provocar irritação cutânea.
3. Se se deparar com ferrugem, maus odores, sobreaquecimento, descoloração, deformações e/ou outras irregularidades ao utilizar a bateria pela primeira vez, pare de utilizá-la e devolva-a ao seu fornecedor ou vendedor.

AVISO

- Se uma substância estranha condutora entrar no terminal da bateria de iões de lítio, a bateria pode sofrer um curto-circuito causando um incêndio. Ao armazenar a bateria de iões de lítio, cumpra as regras dos conteúdos seguintes.
- Não coloque os resíduos condutores, pregos e fios como fio de ferro ou fio de cobre na caixa de armazenamento.
 - Para evitar curtos-circuitos, coloque a bateria na ferramenta ou coloque a tampa da bateria para armazenamento de modo a que não seja possível ver o ventilador.

PRECAUÇÕES DE CONEXÃO DO DISPOSITIVO USB (UC18YSL3)

Quando ocorrer um problema inesperado, os dados num dispositivo USB ligado a este produto poderão ser corrompidos ou perdidos. Certifique-se sempre de que faz uma cópia de segurança de quaisquer dados incluídos no dispositivo USB antes da utilização com este produto. Tenha em conta que a nossa empresa não se responsabiliza por quaisquer dados armazenados num dispositivo USB que seja corrompido ou perdido, nem por qualquer dano que possa ocorrer a um dispositivo ligado.

AVISO

- Antes de usar, verifique se o cabo USB ligado tem algum defeito ou dano.
Usar um cabo USB defeituoso ou danificado pode causar emissão de fumo ou incêndio.
- Quando o produto não está a ser usado, cubra a porta USB com a cobertura de borracha.
A acumulação de pó, etc., na porta USB pode causar emissão de fumo ou incêndio.

NOTA

- Poderá haver uma pausa ocasional durante o recarregamento USB.
- Quando um dispositivo USB não estiver a ser carregado, remova o dispositivo USB do carregador.
Caso contrário, poderá não só reduzir o tempo de vida da bateria do dispositivo USB mas também resultar em acidentes inesperados.
- Pode não ser possível carregar alguns dispositivos USB, dependendo do tipo de dispositivo.

NOMES DOS COMPONENTES (Fig. 1–Fig. 25)

①	Pega	⑩	Painel do visor
②	Gatilho	⑪	Interruptor de troca
③	Botão de pressão	⑫	Luz de exibição
④	Caixa	⑬	Luz de paragem automática
⑤	Pega lateral	⑭	Interruptor do LED de nível
⑥	Calibrador de profundidade	⑮	Bocal
⑦	Broca	⑯	Botão de ajuste de profundidade
⑧	Tampa frontal	⑰	Botão de ajuste do bocal
⑨	Aperto	⑱	Caixa de pó
⑩	Placa de identificação	⑲	Caixa de pó
⑪	Alavanca de mudança	⑳	Fecho da caixa de pó (ambos os lados)
⑫	Tampa da engrenagem	㉑	Filtro
⑬	LED de nível	㉒	Botão
⑭	Motor	㉓	Fecho
⑮	Luz LED	㉔	Luz do indicador de carga
⑯	Bateria	㉕	Lubrificante

SOBRE O TRANSPORTE DA BATERIA DE IÕES DE LÍTIO

Ao transportar uma bateria de iões de lítio, tenha em conta as seguintes precauções.

AVISO

Informe a empresa de transporte que uma embalagem contém uma bateria de iões de lítio, informe a companhia da sua potência de saída e siga as instruções da empresa de transporte ao planificar o transporte.

- As baterias de iões de lítio que excedem uma potência de saída de 100 Wh são consideradas incluídas na classificação de carga Mercadorias Perigosas e requerem procedimentos especiais de registo.
- Para transporte para o estrangeiro, deve obedecer à legislação internacional e às regras e regulamentos do país de destino.

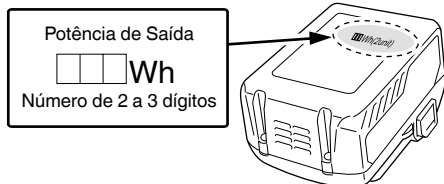

33	Botão de pressão (Alavanca de mudança)	44	BAIXO
34	Cinzel frio	45	ESQUERDA
35	Conjunto de suporte de brocas	46	DIREITA
36	Conjunto do mandril de broca	47	Ranuras deslizantes da bateria
37	Luz de paragem automática: pisca	48	Terminal (produto)
38	Luz de paragem automática: acende-se	49	Pistola de ar
39	LED de nível: verde acende	50	Terminal (bateria)
40	LED de nível: verde pisca	51	Ranuras deslizantes
41	LED de nível: vermelho acende	52	Tampa de borracha
42	Direção de gravidade	53	Porta USB
43	CIMA	54	Cabo USB

	Função de apenas martelar
	Função de apenas rotação
	Função de rotação e martelar
	Desconectar a bateria
	Ligar
	Desligar
	Modo baixo
	Modo normal
	Rotação no sentido dos ponteiros do relógio
	Rotação no sentido contrário aos ponteiros do relógio

* Dependendo da bateria conectada. O peso mais pesado é medido com BSL36B18 (vendido separadamente).

Bateria

	Acende-se; Autonomia da bateria superior a 75%.
	Acende-se; Autonomia da bateria de 50% a 75%.
	Acende-se; Autonomia da bateria de 25% a 50%.
	Acende-se; Autonomia da bateria inferior a 25%.
	Piscas; Autonomia da bateria quase esgotada. Recarregue a bateria assim que possível.
	Piscas; Saída suspensa devido à alta temperatura. Remova a bateria da ferramenta e aguarde que esta arrefeça totalmente.
	Piscas; Saída suspensa por falha ou avaria. O problema poderá ser a bateria, por isso contacte o seu revendedor.

ACESSÓRIOS-PADRÃO

Além da unidade principal (1 unidade), a embalagem contém os acessórios listados na página 287.

Os acessórios de série estão sujeitos a mudanças sem aviso prévio.

SÍMBOLOS

AVISO

De seguida, são apresentados os símbolos utilizados para a máquina. Assimile bem seus significados antes da utilização.

	DH3628DA / DH3628DC: Martelo perfurador a bateria
	Para reduzir o risco de lesão, o utilizador deve ler o manual de instruções.
	Apenas para países da UE Não deixe ferramentas elétricas no lixo doméstico! De acordo com a diretiva europeia 2012/19/UE sobre ferramentas elétricas e eletrónicas usadas e a implementação de acordo com a lei nacional, as ferramentas elétricas no final da vida útil devem ser recolhidas em separado e encaminhadas a uma instalação de reciclagem ecológica.
V	Tensão nominal
n_0	Velocidade sem carga
Bpm	Taxa de impacto à carga máxima
ϕ_{max}	Diâmetro da perfuração, máx.
	Peso* (De acordo com o procedimento EPTA 01/2014)
	Betão
	Aço
	Madeira

APLICAÇÕES

Função de rotação e martelar

- Perfuração de orifícios de fixação
- Perfuração de orifícios em betão
- Perfuração de orifícios em azulejo

Função de apenas rotação

- (sem sistema extrator de pó)
- Perfuração em aço ou madeira (com acessórios opcionais)
- Aperto de parafusos para metal, parafusos para madeira (com acessórios opcionais)

Função de apenas martelar

- (sem sistema extrator de pó)
- Cinzelamento ligeiro de betão, escavação e afiação de sulcos.

ESPECIFICAÇÕES

As especificações desta máquina estão listadas na tabela na página 287.

*1 As especificações são para quando um sistema extrator de pó tiver sido instalado.

NOTA

- As baterias existentes (BSL3660/3626X/3626/3625/3620, séries BSL18xx e BSL14xx) não podem ser utilizadas com esta ferramenta.
- Devido ao programa contínuo de pesquisa e desenvolvimento da HIKOKI, as especificações aqui contidas estão sujeitas a mudanças sem aviso prévio.

CARREGAMENTO

Antes de utilizar a ferramenta elétrica, carregue a bateria da seguinte forma.

1. Ligue o cabo de alimentação do carregador à tomada.

Ao ligar a ficha do carregador a uma tomada, a luz do indicador de carga pisca a vermelho (Em intervalos de 1 segundo).

2. Introduza a bateria no carregador.

Introduza firmemente a bateria no carregador conforme mostrado na **Fig. 4** (na página 3).

3. Carregamento

Ao introduzir uma bateria no carregador, a luz do indicador de carga pisca a azul.

Quando a bateria fica completamente carregada, a luz indicadora de carga acende a verde. (Consulte a **Tabela 1**)

(1) Indicação de luz do indicador de carga

As indicações da luz do indicador de carga serão aquelas mostradas na **Tabela 1**, de acordo com o estado do carregador ou da bateria recarregável.

Tabela 1

Indicações da luz do indicador de carga

Luz do indicador de carga (VERMELHO / AZUL / VERDE / ROXO)	Antes do carregamento	Pisca (VERMELHO) 	Acende-se durante 0,5 segundos. Não se acende durante 0,5 segundos. (desliga-se durante 0,5 segundos)	Ligado à fonte de alimentação
	Durante o carregamento	Pisca (AZUL) 	Acende-se durante 0,5 segundos. Não se acende durante 1 segundo. (desligado durante 1 segundo)	Capacidade da bateria inferior a 50%
		Pisca (AZUL) 	Acende-se durante 1 segundo. Não se acende durante 0,5 segundos. (desliga-se durante 0,5 segundos)	Capacidade da bateria inferior a 80%
		Acende-se (AZUL) 	Acende-se de forma fixa	Capacidade da bateria superior a 80%
	Carregamento concluído	Acende-se (VERDE) 	Acende-se de forma fixa (Aviso sonoro contínuo: cerca de 6 segundos)	
	Sobreaquecimento espera	Pisca (VERMELHO) 	Acende-se durante 0,3 segundos. Não se acende durante 0,3 segundos. (desliga-se durante 0,3 segundos)	Bateria sobreaquecida. Não é possível carregar. (O carregamento inicia quando a bateria arrefecer).
	Carregamento impossível	Tremeluz (ROXO) 	Acende-se durante 0,1 segundos. Não se acende durante 0,1 segundos. (desliga-se durante 0,1 segundos) (Aviso sonoro intermitente: cerca de 2 segundos)	Avaria na bateria ou no carregador

- (2) Em relação às temperaturas e ao tempo de carregamento da bateria recarregável
As temperaturas e o tempo de carregamento serão aqueles mostrados na **Tabela 2**.

Tabela 2

Carregador		UC18YSL3						
Bateria	Tipo de bateria	Li-ion						
	Temperaturas às quais a bateria pode ser recarregada	0°C–50°C						
	Tensão de carregamento	V	14,4			18		
	Tempo de carregamento, aprox. (a 20°C)	min	Série BSL14xx		Série BSL18xx		Série multitensão	
			(4 células)	(8 células)	(5 células)	(10 células)	(10 células)	
		BSL1415S : 15 BSL1415 : 15 BSL1415X : 15 BSL1420 : 20 BSL1425 : 25 BSL1430C : 30	BSL1430 : 20 BSL1440 : 26 BSL1450 : 32 BSL1460 : 38	BSL1815S : 15 BSL1815 : 15 BSL1815X : 15 BSL1820 : 20 BSL1825 : 25 BSL1830C : 30 BSL1850C : 32	BSL1830 : 20 BSL1840 : 26 BSL1850 : 32 BSL1860 : 38	BSL36A18 : 32 BSL36B18 : 52		
USB	Tensão de carregamento	V	5					
	Corrente de carregamento	A	2					

NOTA

O tempo de recarregamento pode variar conforme a temperatura ambiente e a tensão da fonte de alimentação.

4. Desligue o cabo de alimentação do carregador da tomada.**5. Segure bem o carregador e retire a bateria.****NOTA**

Certifique-se de que retira a bateria do carregador após a utilização e, de seguida, guarde-a.

Sobre descarga elétrica no caso de baterias novas, etc.

Como a substância química interna das baterias novas e baterias que não tenham sido utilizadas por um longo período não está ativada, pode haver uma pequena descarga elétrica ao usá-las pela primeira e segunda vez. Este fenómeno é temporário e o tempo normal requerido para a recarga será restabelecido depois de recarregar a bateria 2–3 vezes.

Como prolongar a vida útil das baterias.

- Recarregar as baterias antes de elas ficarem completamente descarregadas.
Quando sentir que a potência da ferramenta se torna mais fraca, pare de usar a ferramenta e recarregue a respetiva bateria. Se continuar a usar a ferramenta e gastar completamente a corrente elétrica, a bateria pode ficar danificada e sua vida torna-se mais curta.
- Evite recarregar a altas temperaturas.
Uma bateria recarregável fica quente imediatamente depois do uso. Se uma bateria nesse estado for recarregada imediatamente depois de ter sido usada, a sua substância química interna deteriora-se e sua vida útil diminui. Deixe a bateria descansar e recarregue-a somente depois que ela ter arrefecido durante algum tempo.

PRECAUÇÃO

- Se a bateria for carregada enquanto está quente porque foi deixada durante um longo período de tempo num local sujeito a luz solar direta ou porque a bateria foi utilizada recentemente, a luz do indicador de carga do carregador acende-se durante 0,3 segundos e não se acende durante 0,3 segundos (desliga-se durante 0,3 segundos). Nesse caso, deixe primeiro a bateria arrefecer e, de seguida, inicie o carregamento.
- Quando a luz do indicador de carga tremeluz a vermelho (em intervalos de 0,2 segundos), procure e retire quaisquer objetos estranhos no conector de bateria do carregador. Se não houver qualquer objeto estranho, é provável que a bateria ou o carregador estejam avariados. Dirija-se ao centro de assistência autorizado.
- Uma vez que o microcomputador integrado demora cerca de 3 segundos a confirmar que a bateria a ser carregada com o UC18YSL3 é retirada, aguarde no mínimo 3 segundos antes de voltar a introduzi-la para continuar o carregamento. Se a bateria for novamente introduzida no espaço de 3 segundos, esta pode não ser carregada adequadamente.

MONTAGEM E UTILIZAÇÃO

Ação	Figura	Página
Nomes dos componentes - Martelo perfurador a bateria	1	2
Nomes dos componentes - Sistema Extrator de Pó para o Martelo Perfurador*1	2	2
Remover e introduzir a bateria	3	3
Carregamento	4	3
Indicador da autonomia da bateria	5	3
Instalar/Remover a pega lateral	6	3
Inserir ferramentas de perfuração SDS-plus	7	4
Remover ferramentas de perfuração SDS-plus	8	4
Selecionar a direção de rotação	9	4
Selecionar o modo de operação	10	4
Ajustar a profundidade de perfuração	11	4
Alterar a posição do cinzel	12	4
Remover o mandril de libertação rápida (DH3628DC)*2	13	5
Inserir o mandril de libertação rápida (DH3628DC)	14	5
Inserir as ferramentas de aplicações de haste redonda (DH3628DC)	15	5
Funcionamento do interruptor	16	5
Definição da velocidade	17	5
Função de paragem automática	18	5
Função de nivelamento do LED-vista lateral	19-a	6
Função de nivelamento do LED-vista superior	19-b	6
Como utilizar a luz LED	20	6
Limpeza do compartimento de instalação da bateria	21	6
Carregar um dispositivo USB a partir de uma tomada elétrica	22-a	7
Carregar um dispositivo USB e uma bateria a partir de uma tomada elétrica	22-b	7
Como recarregar o dispositivo USB	23	7
Quando o carregamento do dispositivo USB estiver concluído	24	7
Instalação da pega lateral	25	7
Selecionar acessórios*3	—	288, 289

*1 Para detalhes sobre como utilizar o sistema extrator de pó, consultar o manual de instruções do sistema.

*2 Se for difícil puxar para fora o suporte do mandril da broca ou suporte da bucha da broca, alinhe a alavanca de mudança com a marca **T** e rode a garra de aperto.

*3 Para obter informações detalhadas relativamente a cada ferramenta, contacte um centro de serviço autorizado HIKOKI.

SELECIONAR O MODO DE OPERAÇÃO

Premir o comutador permite a seleção da velocidade de rotação e da função de paragem automática.

- Velocidade de revolução (Modo baixo/Modo normal) (Fig. 17)
Selecione o Modo baixo ou o Modo normal e opere a ferramenta na velocidade selecionada.
- Modo de paragem automática (ligado/desligado) (Fig. 18)
Este produto está equipado com uma função de paragem automática para suportar o trabalho de perfuração contínua. A função possui um modo de memória para armazenar o tempo de trabalho para perfuração desde ligar até desligar, e um modo de paragem automática que para automaticamente o motor a partir da segunda perfuração se o trabalho exceder o tempo de trabalho armazenado enquanto o interruptor estiver ligado.

FUNÇÃO DE PARAGEM AUTOMÁTICA

No modo de seleção, pressionar o botão por mais de dois segundos passará para o modo de memória. (Fig. 18)

(Ao mesmo tempo, a luz de paragem automática piscará.)
Realize a perfuração quando a luz de paragem automática estiver a piscar. O tempo entre ligar e desligar é armazenado pela ferramenta.

(Ao mesmo tempo, a luz de paragem automática acenderá.)
Realize a perfuração quando a luz de paragem automática estiver a piscar. A perfuração contínua é possível pois o tempo de armazenamento da memória será gravado pela ferramenta até que o modo de paragem automática da função de paragem automática seja cancelado.

A função de paragem automática é cancelada premindo novamente o interruptor de troca durante mais de dois segundos.

(Ao mesmo tempo, a luz de paragem automática desligará.)

PRECAUÇÃO

- Ligue a ferramenta depois de colocar a ponta da ferramenta no material de trabalho.
- A velocidade de rotação e o nível no qual o interruptor é puxado durante a perfuração não são armazenados na memória.
- Realize a perfuração de uma só vez durante o modo de paragem automática.
- O motor irá parar mesmo que desligue dentro do tempo de armazenamento da memória.
- Quando desligar dentro do tempo de armazenamento da memória, a contagem será reiniciada. Se reprocessar uma tarefa em que um furo tenha sido parcialmente perfurado, o tempo de armazenamento da memória será totalmente recontado.
- A função de paragem automática permanecerá ativa até ser cancelada.

CONTROLO DE FORÇA REATIVA

Este produto está equipado com uma funcionalidade de Controlo de Força Reativa (RFC, Reactive Force Control) que reduz espasmos do corpo da ferramenta.

Se a ponta da ferramenta for subitamente sobrecarregada, quaisquer espasmos do corpo da ferramenta são reduzidos através da ativação da embraiagem de deslizamento ou parando o motor com o sensor incorporado no corpo da ferramenta.

Se o motor parar por causa da detecção de sobrecarga pelo controlador, a luz do indicador RFC pisca enquanto o interruptor é puxado. Além disso, a luz continua a piscar durante aproximadamente três segundos após o interruptor ser libertado. O motor permanece parado enquanto a luz estiver a piscar. (Fig. 26)

Como a função RFC pode não se ativar ou seu desempenho pode ser insuficiente dependendo do ambiente e condições de trabalho, tenha cuidado para não sobrecarregar subitamente a ponta da ferramenta durante a operação.

● Causas possíveis de sobrecarregamento repentino

- ① A broca da ferramenta "morde" o material
- ② Impacto contra pregos, metal ou outros objetos duros
- ③ Trabalhos que envolvam forçar ou qualquer excesso de pressão, etc.

Além disso, outras causas incluem qualquer combinação do acima mencionado.

- Quando o controlo de força reativa (RFC) é acionado Quando o RFC é acionado e o motor para, desligue o interruptor da ferramenta e remova a causa do sobrecarregamento antes de continuar a operação.

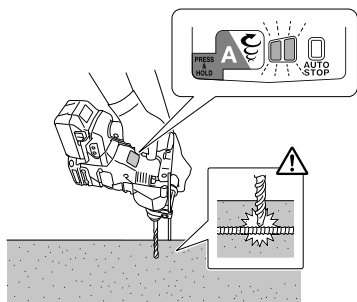

Fig. 26

CUIDADO

- Esta função indica direções verticais e horizontais em relação à gravidade e não indica se a ferramenta está perpendicular a superfícies que podem estar num ângulo.
- A função de nível LED deteta a inclinação para superfícies (por exemplo, paredes) que são perpendiculares relativamente à gravidade (Fig. 19-a (43) (44)), mas não consegue detetar a inclinação horizontal em relação às superfícies (Fig. 19-b (45) (46)).

SOBRE A FUNÇÃO DE PROTEÇÃO

Esta ferramenta tem um circuito de proteção incorporado para evitar danos à unidade no evento de uma anomalia. Dependendo do seguinte, a luz do visor piscará e a unidade deixará de funcionar. Verifique o problema indicado pela luz a piscar e efetue os passos necessários para corrigir o problema.

Ao premir o interruptor de troca, faça-o quando o interruptor não estiver a ser puxado.

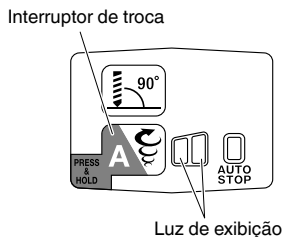

Fig. 27

FUNÇÃO DE NIVELAMENTO DO LED

A função de nivelamento do LED utiliza um LED vermelho ou verde para indicar se a ferramenta está na horizontal ou na vertical.

1. Para ligar a função de nivelamento do LED durante a utilização, puxe o gatilho do interruptor suavemente. Prima o botão indicador vertical quando o indicador LED no painel acender. (Fig. 1)
2. O LED de nível no lado da ferramenta acende ou pisca na cor mostrada abaixo quando o interruptor de LED de nível é premido. (Fig. 19)
 Acende o verde: Dentro de 5° de horizontal ou vertical
 Pisca o verde: Entre 5° e 10° de horizontal ou vertical
 Luzes vermelhas: Não dentro de 10° de horizontal ou vertical

CUIDADO

- Esta função não funciona durante a perfuração de orifícios (enquanto o gatilho estiver premido). Use-a para verificar a inclinação da ferramenta antes ou depois de perfurar.
- O ângulo é aproximado.
- 3. Prima novamente o botão do indicador vertical para o desligar.
 As configurações anteriores serão mantidas assim que voltar a ligar.

Tabela 3

Luz de exibição a piscar	Causa	Solução
	A operação cessou porque a temperatura interna excedeu o limite de temperatura. (Função de proteção de alta temperatura)	Deixe a unidade arrefecer durante 15 a 30 minutos. Quando a temperatura baixar e a luz do visor parar de piscar, puxe o gatilho para recuperar o funcionamento.
	Uma sobrecarga repentina da ponta da ferramenta ativou o RFC, interrompendo qualquer operação adicional da ferramenta. RFC (Consulte a página 94 "CONTROLO DE FORÇA REATIVA")	Liberte o gatilho e deixe-o assim até que a luz de exibição pare de piscar. Prima o gatilho novamente para recuperar a operação. Antes de continuar a operação, remova a causa da sobrecarga.

NOTA

Apesar de tomar medidas para corrigir um problema, a luz do visor pode continuar a piscar. Se este for o caso, o equipamento poderá precisar de reparação. Em caso afirmativo, entre em contato com a loja onde este produto foi adquirido para reparação.

LUBRIFICAÇÃO

Este Martelo perfurador tem uma construção estanque para proteger contra o pó.

Por isso, este Martelo perfurador pode ser utilizado sem lubrificação durante longos períodos.

Após a compra, substitua periodicamente a massa lubrificante. Solicite uma substituição da massa lubrificante no centro de assistência autorizado mais próximo.

PRECAUÇÃO

Esta máquina utiliza um lubrificante específico. O desempenho normal da máquina pode, portanto, ser afetado negativamente pelo uso de outro tipo de lubrificante. Utilize sempre nossos serviços de assistência técnica para realizar a troca do lubrificante.

MANUTENÇÃO E INSPEÇÃO

AVISO

Certifique-se de que desliga o interruptor e retira a bateria antes da manutenção e inspeção.

1. Inspeccionar a ferramenta

Uma vez que a utilização de uma ferramenta romba vai reduzir a eficiência e causar possíveis avarias do motor, afie ou substitua a ferramenta assim que detetar abrasão.

2. Inspeccionar os parafusos de montagem

Inspeccione regularmente todos os parafusos de montagem e certifique-se de que estão bem apertados. Caso algum parafuso esteja solto, reaperte-o imediatamente. Caso contrário, pode resultar em ferimentos graves.

3. Manutenção do motor

O enrolamento do motor do aparelho é o "coração" da ferramenta elétrica. Tome o devido cuidado para garantir que o enrolamento não se danifica e/ou fica molhado com óleo ou água.

4. Inspeção de terminais (ferramenta e bateria)

Certifique-se de que limalhas e pó não se acumulam nos terminais.

Verifique ocasionalmente antes, durante e depois da produção.

PRECAUÇÃO

Remova quaisquer limalhas ou pó acumulados nos terminais.

Caso contrário, poderá resultar em avaria.

5. Limpar o exterior

Quando a ferramenta elétrica estiver manchada, limpe com um pano suave e seco ou um pano humedecido em água com sabão. Não utilize solventes clorídricos, gasolina ou diluentes, uma vez que derretem plásticos.

6. Limpeza do compartimento de instalação da bateria e a bateria

Depois de perfurar betão, se o pó de betão se acumular no compartimento da instalação da bateria e na bateria, limpe o pó de betão acumulado com uma pistola de ar ou um pano seco antes de usar a ferramenta. (Fig. 21)

Além disso, após a limpeza, certifique-se de que a bateria pode ser instalada e removida suavemente a partir da ferramenta.

PRECAUÇÃO

Usar a ferramenta quando a bateria está coberta com pó de betão pode conduzir a acidentes, tal como a bateria cair durante a utilização.

Além disso, essa utilização pode provocar uma avaria ou falha de contacto entre a bateria e os terminais.

7. Armazenamento

Armazenar a ferramenta elétrica e a bateria num local em que a temperatura seja inferior a 40°C e fora do alcance das crianças.

NOTA

Armazenar baterias de íões de lítio.

Certifique-se de que as baterias de íões de lítio foram totalmente carregadas antes de armazená-las.

O armazenamento prolongado (3 meses ou mais) das baterias com pouca carga pode resultar em deterioração do desempenho, redução significativa do tempo de utilização das baterias ou tornar as baterias incapazes de manter a carga.

Contudo, um tempo de utilização da bateria significativamente reduzido pode ser recuperado carregando e utilizando repetidamente as baterias duas a cinco vezes.

Se o tempo de utilização da bateria for extremamente curto apesar do carregamento e utilização repetidos, considere as baterias esgotadas e compre baterias novas.

PRECAUÇÃO

Na operação e na manutenção das ferramentas elétricas, devem-se observar as normas de segurança e os padrões prescritos por cada país.

Aviso importante sobre as baterias para as ferramentas sem fios da HiKOKI.

Utilize sempre uma das nossas baterias originais designadas. Não podemos garantir a segurança e o desempenho da nossa ferramenta elétrica sem fios quando é utilizada com baterias diferentes das baterias designadas por nós ou quando a bateria é desmontada e modificada (assim como desmontagem e substituição das células ou outras peças internas).

GARANTIA

Garantimos que a HiKOKI Power Tools obedece às normas legislativas de cada país. Esta garantia não cobre avarias ou danos derivados de má utilização, abuso ou desgaste normal. Em caso de queixa, envie a Ferramenta elétrica, não desmontada, juntamente com o CERTIFICADO DE GARANTIA que se encontra no fundo destas instruções de utilização, para um centro de assistência autorizado da HiKOKI.

Informação a respeito de ruídos e vibração do ar

Os valores medidos foram determinados de acordo com a EN62841 e declarados em conformidade com a ISO 4871.

Nível de potência sonora ponderado A medido: 102 dB (A)
102 dB (A)*

Nível de pressão sonora ponderado A medido: 91 dB (A)
91 dB (A)*

Incerteza K: 3 dB (A)

Use proteção auditiva.

Os valores totais da vibração (soma do vector triax) são determinados de acordo com a norma EN62841.

Perfuração de martelo em betão:

Valor de emissão de vibrações $a_h, HD = 12,1 \text{ m/s}^2$
 $12,1 \text{ m/s}^2*$

Incerteza K = 1,5 m/s²

Valor de cinzelamento equivalente:

Valor de emissão de vibrações $a_h, CHeq = 9,9 \text{ m/s}^2$

Incerteza K = 1,5 m/s²

* com sistema extrator de pó

O valor total de vibração declarado e o valor de emissão de ruído declarado foram medidos de acordo com um método de teste padrão e podem ser utilizados para comparar ferramentas.

Também podem ser utilizados numa avaliação preliminar de exposição.

AVISO

- A vibração e a emissão de ruído durante a utilização real da ferramenta elétrica podem diferir do valor total declarado, dependendo da forma como a ferramenta é utilizada, especialmente do tipo de peça a trabalhar; e
- Identificar as medidas de segurança para proteger o operador, que são baseadas numa estimativa de exposição nas atuais condições de utilização (tendo em conta todas as partes do ciclo de funcionamento, tais como os tempos em que a ferramenta é desligada e quando está a funcionar ao ralenti, além do tempo de acionamento do gatilho).

NOTA

Devido ao programa contínuo de pesquisa e desenvolvimento da HiKOKI, as especificações aqui contidas estão sujeitas a mudanças sem aviso prévio.

RESOLUÇÃO DE PROBLEMAS

Utilize as inspeções na tabela abaixo, caso a ferramenta não funcione normalmente. Se isto não solucionar o problema, consulte o seu representante ou o Centro de Serviço Autorizado da HiKOKI.

1. Ferramenta elétrica

Sintoma	Causa possível	Solução
A ferramenta não funciona	Sem carga restante da bateria	Carregue a bateria.
	A bateria não está firmemente colocada.	Empurre a bateria para dentro até que se ouça um clique.
	Acumulou-se pó de betão nos terminais do compartimento de instalação da bateria tal como nas ranhuras de deslizamento da bateria.	Limpar o pó de concreto acumulado com uma pistola de ar ou um pano seco.
A ferramenta parou subitamente	A ferramenta foi sobrecarregada	Livre-se do problema que causa a sobrecarga.
	O controlo de força reativa foi ativado	
	A bateria está sobreaquecida.	Deixe a bateria arrefecer.
Brocas de ferramenta -não podem ser montadas -caem	O formato da porção de fixação não corresponde	Para o tipo de haste SDS-plus, utilize uma broca com um diâmetro que esteja dentro da gama especificada.
Os orifícios não podem ser perfurados suavemente.	A perfuradora está gasta	Substitua por uma perfuradora nova.
	A perfuradora roda no sentido inverso	Altere para rotação para a frente.
A cabeça do parafuso desliza ou solta-se.	O número da broca não corresponde ao tamanho do parafuso	Coloque uma broca adequada.
	A broca está gasta	Substitua por uma broca nova.
A bateria não pode ser instalada	Tentar instalar uma bateria diferente da especificada para a ferramenta.	Por favor, instale uma bateria tipo multitensão.

2. Carregador

Sintoma	Causa possível	Solução
A luz indicadora de carga está a piscar rapidamente a roxo e o carregamento da bateria não inicia.	A bateria não está inserida até ao fim.	Insira a bateria firmemente.
	Existe material estranho no terminal da bateria ou onde a bateria está conectada.	Remova o material estranho.
A luz indicadora de carga está a piscar a vermelho e o carregamento da bateria não inicia.	A bateria não está inserida até ao fim.	Insira a bateria firmemente.
	A bateria está sobreaquecida.	Se deixada sozinha a bateria irá começar a carregar automaticamente se a sua temperatura diminuir, mas isto pode reduzir o tempo de vida da bateria. É recomendado que a bateria seja arrefecida num local bem ventilado longe da luz solar direta antes de a carregar.
O tempo de uso da bateria é curto mesmo apesar de a bateria estar completamente carregada.	A vida útil da bateria está esgotada.	Substitua a bateria por uma nova.
A bateria demora muito tempo a carregar.	A temperatura da bateria, do carregador ou do ambiente circundante é demasiado baixa.	Carregue a bateria dentro de casa ou noutro ambiente mais quente.
	As saídas de ar do carregador estão bloqueadas, causando o sobreaquecimento dos componentes internos.	Evite bloquear as saídas de ar.
	A ventoinha de arrefecimento não está a funcionar.	Contacte um Centro de Serviço Autorizado HiKOKI para reparações.
O carregamento do dispositivo USB pausa a meio.	O carregador estava ligado a uma tomada elétrica enquanto o dispositivo USB estava a ser carregado utilizando a bateria como fonte de alimentação.	Isto não é uma avaria. O carregador pausa o carregamento USB durante cerca de 5 segundos quando está a diferenciar entre fontes de alimentação.
	Foi inserida uma bateria no carregador enquanto o dispositivo USB estava a ser carregado utilizando uma tomada elétrica como fonte de alimentação.	
O carregamento do dispositivo USB pausa a meio quando a bateria e o dispositivo USB estiverem a ser carregados ao mesmo tempo.	A bateria ficou totalmente carregada.	Isto não é uma avaria. O carregador pausa o carregamento USB durante cerca de 5 segundos enquanto verifica se a bateria concluiu com sucesso o carregamento.
O carregamento do dispositivo USB não inicia quando a bateria e o dispositivo USB estiverem a ser carregados ao mesmo tempo.	A capacidade restante da bateria é extremamente baixa.	Isto não é uma avaria. Quando a capacidade da bateria alcançar um determinado nível, o carregamento USB inicia automaticamente.

ALLMÄNNA SÄKERHETSVARNINGAR FÖR ELEKTRISKA VERKTYG

⚠ VARNING

Läs alla säkerhetsvarningar, instruktioner, bilder och specifikationer som medföljer detta elektriska verktyg. Om inte alla instruktioner nedan följs kan detta leda till elektrisk stöt, brand och/eller allvarlig skada.

Spara alla varningar och instruktioner för framtida referens.

Uttrycket "elektriskt verktyg" i varningar hänvisar till ditt eldrivna (med sladd) eller batteridrivna (sladdlöst) elektriska verktyg.

1) Säkerhet på arbetsplats

- Håll arbetsplatsen ren och välbelyst.**
Röriga eller mörka arbetsplatser inbjuder till olyckor.
- Använd inte elektriska verktyg i explosiva omgivningar, som t ex i närvaro av antändliga vätskor, gaser eller damm.**
Elektriska verktyg bildar gnistor som kan antända dammet eller ångorna.
- Håll barn och kringstående på avstånd när du arbetar med ett elektriskt verktyg.**
Distractioner kan få dig att tappa kontrollen.

2) Elektrisk säkerhet

- Det elektriska verktygets stickpropp måste matcha uttaget. Modifiera aldrig stickproppen. Använd inte adapterstickproppar till jordade elektriska verktyg.**
Omodifierade stickproppar och matchande uttag minskar risken för elstötar.
- Undvik kroppskontakt med jordade ytor som t ex rör, värmelement, spisar och kylskåp.**
Det finns ökad risk för elstötar om din kropp är jordad.
- Utsätt inte elektriska verktyg för regn eller väta.**
Om vatten kommer in i ett elektriskt verktyg ökar risken för elstötar.
- Misshandla inte sladden. Använd aldrig sladden för att bära, dra eller dra ur sladden till det elektriska verktyget.**
Håll sladden borta från värme, olja, skarpa kanter eller rörliga delar. Skadade eller tilltrasslade sladdar ökar risken för elstötar.
- Använd en förlängningsladd som är lämplig för utomhusbruk när du arbetar med det elektriska verktyget utomhus.**
Användning av en sladd som är lämplig för utomhusbruk minskar risken för elstötar.
- Om du inte kan undvika att använda ett elektriskt verktyg på en fuktig plats, använd ett uttag med jordfelsbrytare.**
Användning av en jordfelsbrytare minskar risken för elektrisk stöt.

3) Personlig säkerhet

- Var vaksam, se upp med vad du gör och använd sunt förnuft när du arbetar med ett elektriskt verktyg.**
Använd inte elektriska verktyg när du är trött, drog- eller alkoholpåverkad eller har tagit mediciner. Ett ögonblicks ouppmärksamhet under arbetet kan resultera i allvarliga personskador.
- Använd personskyddsutrustning. Ha alltid ögonskydd.**
Skyddsutrustning som till exempel en ansiktsmask, gliådnia säkerhetsskor, hjälm eller hörselskydd för tillämpliga förhållanden minskar personskadorna.

- Förebygg oavsiktlig start. Se till att omkopplaren står i läge av innan du ansluter det elektriska verktyget till strömkällan och/eller batteriet, tar upp eller bär verktyget.**
Att bära det elektriska verktyget med fingret på omkopplaren eller kraftansluta det elektriska verktyget då omkopplaren är på inbjuder till olyckor.
 - Avlägsna eventuell justeringsnyckel eller skruvnyckel innan du startar det elektriska verktyget.**
En skruvnyckel eller nyckel som lämnats kvar på en roterande del av det elektriska verktyget kan resultera i personskador.
 - Sträck dig inte för långt. Stå alltid stadigt på fötterna och håll balansen.**
På så sätt får du bättre kontroll över det elektriska verktyget i oväntade situationer.
 - Klä dig korrekt. Ha inte på dig vida, lösa kläder eller smycken. Håll ditt hår och dina kläder borta från rörliga delar.**
Vida kläder, smycken eller långt hår kan fastna i de rörliga delarna.
 - Omtillbehör för anslutning av dammuppsugnings- och dammsamlingsanordningar ingår, se då till att dessa anordningar ansluts och används på korrekt sätt.**
Användning av dammsamling kan minska dammrelaterade faror.
 - Låt inte vanan av regelbunden användning av verktyg tillåta dig att bli för självsäker och ignorera verktygssäkerhetsprinciper.**
En oförsiktig åtgärd kan orsaka allvarlig skada inom en bråkdel av en sekund.
- #### 4) Användning och skötsel av elektriska verktyg
- Tvinga inte det elektriska verktyget. Använd korrekt verktyg för det du ska göra.**
Korrekt verktyg gör arbetet bättre och säkrare med den hastighet som det är avsett för.
 - Använd inte det elektriska verktyget om omkopplaren inte kan vridas från eller Till.**
Elektriska verktyg som inte kan kontrolleras med omkopplaren är farliga och måste repareras.
 - Dra ut sladden ur uttaget och/eller ta ur batteriet om det är avtagbart från det elektriska verktyget innan du gör justeringar, byter tillbehör eller förvarar det elektriska verktyget.**
Sådana förebyggande säkerhetsåtgärder minskar risken för att det elektriska verktyget startar oavsiktligt.
 - Förvara elektriska verktyg som inte används utom räckhåll för barn och låt inte personer som är obekanta med verktyget eller dessa instruktioner använda verktyget.**
Elektriska verktyg är farliga i händerna på otränade användare.
 - Underhåll elektriska verktyg och accessoarer. Kontrollera med avseende på felaktig inriktning eller om rörliga delar kärvar, om delar har spruckit samt alla andra tillstånd som kan påverka verktygets drift. Om verktyget är skadat se till att det repareras innan du använder det.**
Många olyckor förorsakas av dåligt underhållna verktyg.
 - Håll skärverktygen skarpa och rena.**
Korrekt underhållna skärverktyg med skarpa skåreggar kärvar inte och är lättare att kontrollera.
 - Använd det elektriska verktyget, tillbehör och hårdmetallskär etc. i enlighet med dessa instruktioner, samtidigt som du tar arbetsförhållanden och det arbete som ska utföras med i beräkningen.**
Att använda det elektriska verktyget för andra ändamål än det är avsett för kan resultera i farliga situationer.

- h) Håll handtag och gripytor torra, rena och fria från olja och fett.
Håll handtag och greppytor tillåter inte säker hantering och kontroll av verktyget i oväntade situationer.
- 5) **Användning och vård av batteriverktyg**
- a) **Ladda endast med laddare som angetts av tillverkaren.**
En laddare som passar för en typ av batteri kan orsaka brandfara om den används med ett annat batteri.
- b) **Använd verktyg endast med specifikt avsedda batterier.**
Användning av annat batteri kan orsaka risk för skada eller brand.
- c) **När batteriet inte används förvara det fränskilt från andra metallföremål så som gem, mynt, nycklar, spikar, skruvar eller andra metallföremål som kan orsaka anslutning från en pol till en annan.**
Kortslutning av batteripolerna kan orsaka brännkada eller brand.
- d) **Vid oriktigt handhavande kan vätska komma ut från batteriet; undvik kontakt. Om kontakt av misstag sker, spola med vatten. Om vätska kommer i ögonen sök medicinsk hjälp.**
Vätska som läcker från batteriet kan orsaka irritation eller brännskador.
- e) **Använd inte ett batteri eller verktyg som har skadats eller modifierats.**
Skadade eller modifierade batterier kan uppvisa oförutsägbart beteende som leder till brand, explosion eller risk för skada.
- f) **Utsätt inte batteriet eller verktyget för brand eller överdriven temperatur.**
Exponering för brand eller temperatur över 130°C kan orsaka explosion.
- g) **Följ alla laddningsinstruktioner och ladda inte batteriet eller verktyget utanför det temperaturintervall som anges i instruktionerna.**
Felaktig laddning eller laddning vid temperaturer utanför det angivna intervallet kan skada batteriet och öka risken för brand.
- 6) **Service**
- a) **Låt en kvalificerad reparatör utföra service på ditt elektriska verktyg och använd bara identiska reservdelar.**
Detta garanterar att det elektriska verktyget alltid är säkert och fungerar som det ska.
- b) **Serva aldrig skadade batterier.**
Service av batterier får endast utföras av tillverkaren eller auktoriserade serviceleverantörer.
- FÖREBYGGANDE ÅTGÄRD**
Håll barn och bräckliga personer på avstånd.
När verktygen inte används ska de förvaras utom räckhåll för barn och bräckliga personer.

BATTERIDRIVEN BORRHAMMARE SÄKERHETSVARNINGAR

Säkerhetsanvisningar vid användning av långa borrbits med roterande slagborrmaskiner

- Bär hörselskydd**
Utsättning för ljud kan orsaka hörselskador.
- Använd extrahandtag(en) om det/de levereras med verktyget.**
Om du förlorar kontrollen över verktyget kan det orsaka personskada.

- Håll i elverktygets isolerade greppytor när du utför arbeten under vilka skärtillbehöret riskerar att komma i kontakt med dolda sladdar.**

Om skärtillbehöret kommer i kontakt med en strömförande sladd kan detta göra frilagda metalldelar av elverktyget strömförande och ge dig en elstötar.

Säkerhetsanvisningar vid användning av långa borrbits med roterande slagborrmaskiner

- Börja alltid borra med låg hastighet och med bittpetsen i kontakt med arbetsstycket.**

Vid högre hastigheter kommer bitsen sannolikt att böjas om den får rotera fritt utan kontakt med arbetsstycket, vilket kan leda till personskada.

- Tryck endast i direkt linje med bitsen och tryck inte för hårt.**

Bitsar kan böjas, vilket kan leda till att de går av eller att du förlorar kontrollen över verktyget, vilket kan leda till personskada.

YTTERLIGARE SÄKERHETSVARNINGAR

- Se till att inga främmande föremål hamnar i verktyget genom batteriöppningen eller uttagen.
- Ta aldrig isär vare sig det uppladdningsbara batteriet eller laddningsaggregatet.
- Se till att det uppladdningsbara batteriet inte kortsluts. Kortslutning av batteriet kan orsaka en stor elektrisk ström och överhettning. Det leder till brännkada eller skada på batteriet.
- Kasta inte batteriet i öppen eld. Om batteriet blir bränt kan det explodera.
- När borrhammaren används utan uppehåll, kan det hända att borrhammaren blir överhettad, vilket leder till skada i motorn och omkopplaren. Den skall då lämnas i ca., 15 minuter så att den får kyla ned.
- Se till att inga föremål eller främmande ämnen hamnar i laddningsaggregatets ventilationshål. Isättning av metallföremål eller lättantändliga objekt i ventilationshålen kommer att resultera i elektriska överslag och skador på laddningsaggregatet.
- Så snart batteriets efterladdningstid blir för kort för verktygets praktiska användning, skall du föra eller skicka batteriet till återförsäljaren. Kasta inte bort det urladdade batteriet med sopor.
- Innan brytning, sönderskavning eller borring i väggar, tak eller golv skall du kontrollera att det inte finns elektriska kablar eller ledare inom arbetsområdet.
- Se till att strömbrytaren står i läge OFF (av). Om batteriet installeras medan strömbrytaren står i läge ON (på), kommer elverktyget att starta omedelbart, vilket kan orsaka en allvarlig olycka.
- Vidrör inte borrhålet under eller strax efter ett arbete. Borrhålet blir mycket varmt under arbetets gång, vilket kan orsaka allvarliga brännskador.
- Håll alltid ordentligt i kroppshandtaget och sidohandtaget på elverktyget. Annars kan motkrafterna som skapas resultera i felaktig eller till och med farligt handhavande.
- Använd ansiktsmask
Andas inte in det skadliga damm som alstras vid borring eller bilning. Dammet kan utgöra en hälsorisk för dig själv och personer i närheten.
- Kontrollera att batteriets isättning i verktyget har skett på korrekt sätt. Slarvig isättning kan medföra risk för olycksfall beroende på att batteriet faller ut ur verktyget.
- För att förebygga olyckor, var noga med att stänga av strömbrytaren och dra ut batteriet innan du byter tillbehör, förvarar, bär eller när du inte använder verktyget.

Svenska

15. Borrkronans montering
 - För att förebygga olyckor, se till att slå av strömbrytaren och dra ut batteriet.
 - När du använder verktyg såsom spetsar, borrkronor, osv., se till att använda de originaldelar som angetts av vårt företag.
 - Rengör skaffet på borrkronan.
 - Kontrollera låsningen genom att dra i borrhåret.
16. Växlingsspaken får endast manövreras när motorn har stannat helt. Om växlingsspaken används när motorn är igång kan det göra så att spetsverket plötsligt börjar rotera, vilket kan leda till en olycka. (**Bild 10**)
17. Rotation + hamring
DH3628DC: Användning av borrhållaren (standardtillbehör)
Om borrkronan kommer i kontakt med en järnstång stannar kronan omedelbart och borrhammaren reagerar genom att vrida sig. Dra därför åt sidohandtaget ordentligt, håll i kroppshandtaget och sidohandtagen.
18. Endast rotation
DH3628DC: Användning av borrchuckhållaren (standardtillbehör)
 - För att borra i trä eller metall med hjälp av borrchucken och chuckadaptorn (extra tillbehör).
 - Utan användning av dammuppsugningssystemet
 - Applicera inte för stor kraft under användningen. Om du gör det kommer borrkronans spets att skadas samtidigt som borrhammarens livslängd förkortas.
 - En borrkrona kan brytas av när den tränger genom ett uppborrat hål. När borsten nästan är igenom materialet ska du därför lätta på trycket på borrhammaren och fortsätta borringen tills du har borrat igenom.
 - Försök inte att borra förankringshål eller hål i betong med funktionen endast rotation inställd.
 - Försök inte använda borrhammaren i låget rotation med slag när borrchucken och chuckadaptorn sitter på. Detta skulle kraftigt förkorta livslängden på alla delar av maskinen.
19. Endast hamring
DH3628DC: Användning av borrhållaren (standardtillbehör)
 - Utan användning av dammuppsugningssystemet
20. Titta inte direkt in i ljuset. Det kan orsaka skador på ögonen.
Torka av smuts och sot som fastnat på LED-lampans lins med en mjuk trasa med iakttagen försiktighet så att linsen inte repas.
Repor på LED-lampans lins kan leda till minskad ljusstyrka.
21. Håll verktyget säkert när det används som **Bild 25** visar.

VARNING FÖR LITIJONBATTERI

För att förlänga livstiden är litiumjonbatteriet utrustat med en skyddsfunktion som stoppar utmatning.

I händelse av 1 till 3 som beskrivs nedan, vid användning av denna produkt, även om du trycker på knappen kan det hända att motorn stannar. Detta är inget fel utan ett resultat av skyddsfunktionen.

1. När kvarvarande batterikraft tar slut stannar motorn. I detta fall ladda omedelbart upp det.
2. Om verktyget är överbelastat kan motorn stanna. Om så händer släpp knappen på verktyget och ta åtgärda orsaken till överbelastningen. Du kan använda det igen när det svalnat.
3. Om batteriet överhettas under för hög belastning kan batteriet ta slut. Om detta händer, sluta använda batteriet och låt det svalna. Du kan använda det igen när det svalnat.

Vidare, var god beakta följande varningar och föreskrifter.

VARNING

För att förebygga läckage från batteri, värmeutveckling, rök, explosion och eldsvåda, var god beakta följande försiktighetsåtgärder.

1. Se till att damm och smuts inte samlas på batteriet.
- Vid arbete se till att damm och smuts inte faller på batteriet.
- Se till att eventuellt damm och smuts som faller på det elektriska verktyget vid arbete inte samlas på batteriet.
- Förvara inte batteri som inte används på en plats där de utsätts för damm och smuts.
- Innan förvaring av ett batteri avlägsna eventuellt damm och smuts som har fastnat på det och förvara det inte tillsammans med metallföremål (skruvar, spikar etc.).
2. Gör inte hål i batteri med skarpa föremål så som spik, slå med hammare, stampa på eller kasta föremål på eller utsätt batteriet för fysisk påfrestning.
3. Använd inte uppenbart skadat batteri eller batteri som är deformerat.
4. Använd inte batteriet med polerna omvända.
5. Anslut inte direkt till ett elektriskt uttag eller uttaget för cigarettändare i en bil.
6. Använd inte batteri för andra syften än de som anges.
7. Om batteriladdningen inte lyckas avslutas trots att den angivna laddningstiden passerat, stoppa omedelbart vidare laddning.
8. Utsätt inte batteriet för höga temperaturer eller högt tryck så som i en mikrovågsugn, hårtork eller högtrycksbehållare.
9. Håll borta från eld så snart läckage eller illaluktande lukt upptäcks.
10. Använd inte på plats där stark statisk elektricitet skapas.
11. Om batteriet läcker, luktar illa, blir varmt, missfärgat eller missformerat eller på något sätt upplevs som onormalt vid användning, laddning eller förvaring, ta omedelbart bort det från verktyget eller batteriladdaren och sluta använda det.
12. Lägg inte batteriet i vätskor och se till att vätskor inte tränger in i det. Om en konduktiv vätska, exempelvis vatten, skulle komma in i batteriet kan det skadas och antändas eller explodera. Förvara batteriet på en sval, torr plats, borta från brännbara och lättantändliga föremål. Batteriet får inte utsättas för miljöer med frätande gas.

FÖRSIKTIGT

1. Om vätska som läcker från batteriet kommer i ögonen gnid inte ögonen och skölj dem väl med friskt rent vatten från en kran och kontakta omedelbart medicinsk hjälp. Om inget görs kan vätskan orsaka ögonproblem.
2. Om vätskan kommer i kontakt med din hud eller dina kläder, tvätta omedelbart väl med rent vatten så som från en kran. Det finns en chans att det kan orsaka hudirritation.
3. Om du upptäcker rost, dålig lukt, överhettning, missfärgning, deformation och/eller andra ovanligheter när du använder batteriet för första gången använd det inte utan lämna tillbaka det till din återförsäljare eller handlare.

VARNING

Om ett främmande elektriskt ledande material kommer i kontakt med batteriets anslutningar, kan batteriet kortslutas och förorsaka brand. Vid förvaring av litiumjonbatterier, se till att följa nedanstående anvisningar.

- Placera inte ledande föremål som spikar och ledningar i stål eller koppar i förvaringsfacket.
- För att undvika kortslutning, montera batteriet i verktyget eller sätt på batteriskyddet vid förvaring för att dölja ventilatorn.

ANGÅENDE TRANSPORT AV LITIJONBATTERIER

lakta följande försiktighetsåtgärder när litiumjonbatterier transporteras.

VARNING

Meddela transportföretaget att ett paket innehåller ett litiumjonbatteri, informera företaget om dess uteffekt och följ transportföretagets instruktioner när transporten arrangeras.

- Litiumjonbatterier som överskrider en uteffekt på 100 Wh klassificeras som farligt gods och kommer att kräva en särskild behandlingsprocedur.
- För transport utomlands måste du uppfylla internationell lagstiftning samt destinationslandets regler och förordningar.

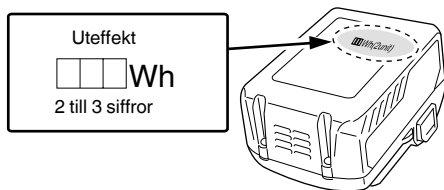

FÖRSIKTIGHETSÅTGÄRDER FÖR ANSLUTNING AV USB-ENHET (UC18YSL3)

När ett oväntat problem uppstår kan data i den USB-enhet som är ansluten till denna produkt skadas eller förloras. Se alltid till att säkerhetskopiera all data som finns på USB-enheten före användning med denna produkt.

Var uppmärksam på att vårt företag inte accepterar något som helst ansvar för data som lagrats i en USB-enhet som skadas eller förloras, och inte heller för eventuella skador som kan uppstå på en ansluten enhet.

VARNING

- Före användning, kontrollera den anslutande USB-kabeln för eventuella defekter eller skador. Användning av en defekt eller skadad USB-kabel kan leda till rökutveckling eller brand.
- När produkten inte används, täck över USB-porten med gummiskyddet. Ansamling av damm etc. i USB-porten kan orsaka rökutveckling eller brand.

ANMÄRKNING

- Någon enstaka paus kan förekomma under USB-uppladdningen.
- När en USB-enhet inte laddas, ta bort USB-enheten ur laddaren. Underlåtenhet att göra detta kan inte bara reducera USB-enhetens batterilivslängd, men kan även leda till oväntade olyckor.
- Vissa USB-enheter kanske inte kan laddas, beroende på typen av enhet.

















DELARNAS NAMN (Bild 1–Bild 25)

①	Handtag	28	Filter
②	Avtryckare	29	Knapp
③	Tryckknapp	30	Spärr
④	Hölje	31	Laddningsindikatorlampa
⑤	Sidohandtag	32	Fett
⑥	Djupmätare	33	Tryckknapp (Bytesspak)
⑦	Borrkrona	34	Kall mejsel
⑧	Främre kåpa	35	Bitshållare
⑨	Grepp	36	Chuckhållare
⑩	Typskylt	37	Autostopplampa: Blinkar
⑪	Bytesspak	38	Autostopplampa: Lyser
⑫	Växellåda	39	Nivå-LED: Grönt ljus
⑬	Nivå-LED	40	Nivå-LED: Blinkar grönt
⑭	Motor	41	Nivå-LED: Rött ljus
⑮	LED-lampa	42	Gravitationsriktning
⑯	Batteri	43	UPP
⑰	Displaypanel	44	NED
⑱	Omkopplare	45	VÄNSTER
⑲	Visningslampa	46	HÖGER
⑳	Autostopplampa	47	Batteriets glidspår
㉑	Nivå-LED-brytare	48	Kontakt (Produkt)
㉒	Munstycke	49	Luftpistol
㉓	Djupregleringsknapp	50	Kontakt (Batteri)
㉔	Munstyckets justeringsknapp	51	Glidspår
㉕	Dammhölje	52	Gummiskydd
㉖	Dammkåpa	53	USB-port
㉗	Dammkåpans spärr (båda sidor)	54	USB-kabel

SYMBOLER







VARNING

Nedan visas de symboler som används för maskinen. Se till att du förstår vad de betyder innan verktyget används.

	DH3628DA / DH3628DC: Batteridrivnen borrhämmare
	Användaren måste läsa bruksanvisningen för att minska risken för personskador.
	Gäller endast EU-länder Elektriska verktyg får inte kastas i hushållssoporna! Enligt direktivet 2012/19/EU som avser äldre elektrisk och elektronisk utrustning och dess tillämpning enligt nationell lagstiftning ska uttjänta elektriska verktyg sorteras separat och lämnas till miljövänlig återvinning.
V	Märkspänning
n_0	Hastighet utan belastning
Bpm	Antal slag per minut vid full belastning
ϕ_{max}	Maximal borrhåldiameter.
	Vikt* (Enligt EPTA-procedur 01/2014)
	Betong
	Stål
	Trä
	Funktionen endast hammring
	Funktionen endast rotation
	Funktionen rotation med hammring
	Koppla loss batteriet
	Slå PÅ
	Slå AV
	Lågt läge
	Normalt läge
	Rotation medurs
	Rotation moturs

* Beroende på anslutet batteri. Den tyngsta vikten mäts med BSL36B18 (säljs separat).

Batteri

	Lyser; Batteriets återstående energi är 75%.
	Lyser; Batteriets återstående energi är 50%–75%.
	Lyser; Batteriets återstående energi är 25%–50%.
	Lyser; Batteriets återstående energi är mindre än 25%.
	Blinkar; Batteriet är nästan helt urladdat. Ladda batteriet så snart som möjligt.
	Blinkar; Drift stoppad på grund av hög temperatur. Avlägsna batteriet från verktyget och låt det svalna helt.
	Blinkar; Utmatningen avbruten på grund av fel eller funktionsfel. Det kan vara fel på batteriet så kontakta din återförsäljare.

STANDARDTILLBEHÖR

Förutom huvudenheten (1 enhet) innehåller paketet tillbehören listade på sidan 287.

Standardtillbehören kan ändras utan föregående meddelande.

ANVÄNDNINGSMOMRÅDEN

Funktionen rotation med hammring 

- Borrhning av förankringshål
- Borra hål i betong
- Borra hål i kakel

Funktionen endast rotation 
(utan dammuppsugningssystem)

- Borra i stål eller trä (med extra tillbehör)
- Åtdragning av maskinskruvor, träskruvar (med extra tillbehör)

Funktionen endast hammring 
(utan dammuppsugningssystem)

- Lätt bilning av betong, spårfräsning och kantning.

TEKNISKA DATA

Tekniska data för maskinen återfinns i tabellen på sidan 287.
*1 Specifikationerna gäller närett dammuppsugningssystem har monterats.

ANMÄRKNING

- Befintliga batterier (BSL3660/3626X/3626/3625/3620, BSL18xx och BSL14xx serier) kan inte användas med det här verktyget.
- Beroende på HiKOKIs kontinuerliga forsknings- och utvecklingsarbete, förbehåller HiKOKI rätten till ändringar av tekniska data utan föregående meddelande.

BATTERILADDNING

Ladda upp batteriet enligt de följande anvisningarna innan du använder ditt elektriska verktyg.

1. Anslut laddarens nätkabel till ett nätuttag.

Laddningsindikatorlampan kommer att blinka rött (med intervaller på 1 sekund) efter att nätkabeln ansluts till laddaren.

2. Sätt i batteriet i laddaren.

Sätt i batteriet ordentligt i laddaren såsom visas i **Bild. 4** (på sidan 3).

3. Laddning

När ett batteri sätts i laddaren kommer laddningsindikatorlampan att blinka blått.

När batteriet blir fulladdat kommer laddningsindikatorlampan att lysa grönt. (Se **Tabell 1**)

- (1) Laddningsindikatorlampan lyser/blinkar Laddningsindikatorlampans indikeringar visas i **tabell 1**, alltefter tillståndet på laddaren eller det uppladdningsbara batteriet.

Tabell 1

Laddningsindikatorlampans indikeringar				
Laddningsindikatorlampan (RÖD/BLÅ/GRÖN/LILA)	Före laddning	Blinkar (RÖD)	Lyser 0,5 sekunder. Lyser inte under 0,5 sekunder. (släckt 0,5 sekunder)	Ansluten till strömkälla
	Under laddning	Blinkar (BLÅ)	Lyser 0,5 sekunder. Lyser inte i 1 sekund. (avstängd i 1 sekund)	Batterikapaciteten vid mindre än 50%
		Blinkar (BLÅ)	Lyser 1 sekund. Lyser inte under 0,5 sekunder. (släckt 0,5 sekunder)	Batterikapaciteten vid mindre än 80%
		Lyser (BLÅ)	Lyser ihållande	Batterikapaciteten vid mer än 80%
	Laddning avslutad	Lyser (GRÖN)	Lyser ihållande (Kontinuerlig ljudsignal: ungefär 6 sekunder)	
	Överhettad standbyläge	Blinkar (RÖD)	Lyser 0,3 sekunder. Lyser inte under 0,3 sekunder. (släckt 0,3 sekunder)	Batteriet överhettat. Kan inte ladda. (laddning kommer att börja när batteriet svalnat).
	Går inte att ladda	Flimrar (LILA)	Lyser 0,1 sekunder. Lyser inte 0,1 sekunder. (släckt 0,1 sekunder) ■ ■ ■ ■ ■ ■ ■ ■ ■ ■ ■ ■ ■ ■ ■ ■ (Intermittent ljudsignal: ungefär 2 sekunder)	Fel i batteriet eller laddaren

(2) Angående temperaturer och laddningstid för det uppladdningsbara batteriet

Temperaturer och laddningstider blir som visas i **Tabell 2**.

Tabell 2

Laddare		UC18YSL3					
Batteri	Typ av batteri	Li-ion					
	Temperaturer vid vilka batterierna kan laddas	0°C–50°C					
	Laddningsspänning	V	14,4		18		
	Laddningstid, ca. (vid 20°C)	min	BSL14xx-serien		BSL18xx-serien		Multivoltserie
			(4 celler)	(8 celler)	(5 celler)	(10 celler)	(10 celler)
		BSL1415S : 15 BSL1415 : 15 BSL1415X : 15 BSL1420 : 20 BSL1425 : 25 BSL1430C : 30	BSL1430 : 20 BSL1440 : 26 BSL1450 : 32 BSL1460 : 38	BSL1815S : 15 BSL1815 : 15 BSL1815X : 15 BSL1820 : 20 BSL1825 : 25 BSL1830C : 30 BSL1850C : 32	BSL1830 : 20 BSL1840 : 26 BSL1850 : 32 BSL1860 : 38	BSL36A18 : 32 BSL36B18 : 52	
USB	Laddningsspänning	V	5				
	Laddningsström	A	2				

ANMÄRKNING

Laddningstiden kan variera enligt omgivningstemperaturen och nätspänningen.

Svenska

4. Dra ut laddarens nätkabel ur nätuttag.
5. Fatta ett stadigt tag i laddaren och dra ut batteriet ur laddaren.

OBSERVERA

Kom ihåg att dra ut batteriet ur laddaren efter användning och att spara det.

Angående elektrisk urladdning i händelse av nya batterier, etc.

Eftersom den inre kemiska substansen i nya batterier och batterier som inte har använts under en längre tid inte är aktiverad, kan den elektriska urladdningen vara låg när de används den första och andra gången. Detta är ett tillfälligt fenomen, och den normala tiden som krävs för att ladda kommer att återställas genom att ladda batterierna 2–3 gånger.

Hur man får batterierna att räcka längre.

- (1) Ladda batterierna innan de har blivit helt urladdade. När du känner att verktygets effekt minskar, sluta använda verktyget och ladda dess batteri. Om du fortsätter att använda verktyget och laddar ur den elektriska strömmen, kan batteriet skadas och dess livslängd förkortas.
- (2) Undvik att ladda vid höga temperaturer. Ett uppladdningsbart batteri är varmt direkt efter användning. Om ett sådant batteri laddas omedelbart efter användning försämras dess inre kemiska substans, och batteriets livslängd förkortas. Låt batteriet vara och ladda det efter att det har svalnat ett tag.

FÖRSIKTIGT

- Om batteriet laddas när det är varmt efter att ha stått en längre tid i direkt solljus eller på grund av att batteriet nyligen använts, kommer laddarens laddningsindikatorlampa att lysa i 0,3 sekunder och sedan vara släckt i 0,3 sekunder (avstängd i 0,3 sekunder). Om detta inträffar, låt batteriet svalna innan du börjar ladda.
- När laddningsindikatorlampan flimrar (med 0,2-sekunders intervaller), kontrollera och avlägsna alla främmande föremål från laddarens batterikontakt. Om det inte finns några främmande föremål är det troligt att det är fel på batteriet eller laddaren. Ta den till en auktoriserad serviceverkstad.
- Det tar ca tre sekunder för den inbyggda mikrodatoren i UC18YSL3 att avkänna att en pågående laddning avbrutits och batteriet tagits ur. Vänta därför i minst tre sekunder innan batteriet på nytt sätts i laddaren för fortsatt laddning. Det kan hända att batteriet inte laddas upp på korrekt sätt om batteriet sätts i laddaren på nytt inom tre sekunder.

Borttagning av SDS-plus borrarverktyg	8	4
Välja rotationsriktning	9	4
Välja driftfläge	10	4
Justering av borrhjup	11	4
Ändra bilningsposition	12	4
Borttagning av snabbchucken (DH3628DC)*2	13	5
Isättning av snabbchucken (DH3628DC)	14	5
Isättning av verktyg för runt skaft (DH3628DC)	15	5
Startomkopplarens manövrering	16	5
Ställa in hastigheten	17	5
Automatisk stoppfunktion	18	5
LED utjämnarfunktion- sidovy	19-a	6
LED utjämnarfunktion- toppvy	19-b	6
Hur man använder LED-lampan	20	6
Rengöring av batteriinstallationsfacket	21	6
Att ladda en USB-enhet från ett eluttag	22-a	7
Att ladda en USB-enhet och ett batteri från ett eluttag	22-b	7
Hur man laddar USB-enheten	23	7
När laddning av en USB-enhet har slutförts	24	7
Montering av sidohandtaget	25	7
Val av tillbehör*3	—	288, 289

*1 Se dammuppsugningssystemets bruksanvisning för detaljerad information om hur du använder systemet.

*2 Om det är svårt att dra ut borrarchucken eller borrhållaren, rikta upp ändringsspaken med markeringen **T** och vrid på inspänningsgreppet.

*3 Kontakta en auktoriserad HiKOKI serviceverkstad för detaljerad information om respektive verktyg.

VÄLJ ETT ARBETSLÄGE

Tryck på växlingsomkopplaren möjliggör val av varvtal och den automatiska stoppfunktionen.

- Varvtal (Lågt läge/Normalt läge) (**Bild 17**)
Välj antingen Lågt eller Normalt läge och använd verktyget i valt varvtal.
- Automatiskt stopp (på/av) (**Bild 18**)
Denna produkt är utrustad med en automatisk stoppfunktion för möjliggöra kontinuerligt borrararbete. Funktionen har ett minnesläge för att lagra arbetstiden för borrar från när strömbrytaren slås på (ON) tills den stängs av (OFF) och ett automatiskt stopp som automatiskt stannar motorn från den andra borrarngen och vidare om arbetet överskrider den sparade arbetstiden medan strömbrytaren är på (ON).

MONTERING OCH ANVÄNDNING

Ätgärd	Bild	Sida
Delarnas namn - Batteridriven borrarhammare	1	2
Delarnas namn - Dammuppsugningssystem för borrarhammare*1	2	2
Borttagning och isättning av batteri	3	3
Laddning	4	3
Indikator för återstående batteri	5	3
Montering / demontering av sidohandtaget	6	3
Isättning av SDS-plus borrarverktyg	7	4

AUTOMATISK STOPPFUNKTION

I läget för val, håller du knappen intryckt i mer än två sekunder för att gå till minnesläget. (Bild 18) (Samtidigt börjar indikatorn för den automatiska stoppfunktionen att blinka.)

Utför borrning när indikatorn för den automatiska stoppfunktionen blinkar. Tiden mellan start och avstängning sparas av verktyget.

(Samtidigt kommer indikatorn för den automatiska stoppfunktionen att tändas.)

Utför borrning när indikatorn för den automatiska stoppfunktionen blinkar. Kontinuerlig borrning är möjlig eftersom verktygen lagrar tiden i minnet tills den automatiska stoppfunktionens automatiska stopp avbryts.

Den automatiska stoppfunktionen kan avbrytas genom att hålla omkopplare intryckt i mer än två sekunder en gång till. (Samtidigt kommer indikatorn för den automatiska stoppfunktionen att släckas.)

FÖRSIKTIGT

- Slå först på (ON) verktyget när du har placerat verktygsspetsen mot arbetsstycket.
- Varvtalet och hur pass mycket omkopplaren dras under borrningen sparas inte i minnet.
- Utför borrningen helt i ett moment under automatiskt stopp.
- Motorn stannar även om du stänger av (OFF) verktyget under minnestiden.
- Räkaren nollställs om du stänger av (OFF) verktyget inom minnestiden. Om du omarbetar en uppgift, exempelvis där ett hål endast har borrats delvis, kommer minnestiden att räknas helt om på nytt.
- Autostoppfunktionen förblir aktiv tills den avbryts.

REAKTIV KRAFTKONTROLL

Denna produkt är utrustad med aktiv kraftkontroll (RFC) som reducerar kast och ryck när verktyget används.

Om verktygsbiten plötsligt överbelastas, reduceras ryck av verktygskroppen genom att slirkopplingen aktiveras eller genom att motorn stoppas av den i verktygskroppen inbyggda sensorn.

Om motorn stoppas som resultat av att styrenheten har detekterat en överbelastning, blinkar RFC-indikatorlampan när omkopplaren hålls intryckt. Dessutom fortsätter lampan att blinka i ungefär tre sekunder efter att omkopplaren släppts. Motorn kommer att förbli stoppad medan lampan blinkar. (Bild 26)

Var försiktig så att verktygshållaren inte överbelastas när du använder verktyget, eftersom det kan hända att den aktiva kraftkontrollen (RFC) inte aktiveras eller att dess funktion är otillräcklig beroende på omgivningen och betingelserna.

- Möjliga orsaker till plötslig överbelastning

- ① Verktygsbiten biter in i material
- ② Stöt mot spikar, metall eller andra hårda föremål
- ③ Uppgifter som involverar bändning eller annan användning av överflödigt tryck, etc.

Dessutom inkluderas andra orsaker av någon kombination av de ovanstående.

- När den reaktiva kraftkontrollen (RFC) utlöses När RFC:n utlöses och motorn stannar, stäng av verktyget och avlägsna orsaken till överbelastningen innan du fortsätter driften.



Bild 26

LED UTJÄMNFUNKTION

LED-utjämnarfunktionen använder en röd eller grön LED-indikator för att indikera om verktyget hålls horisontellt eller vertikalt.

1. Tryck in avtryckaren lätt för att aktivera LED-utjämnarfunktionen under användning. Tryck på den vertikala indikatorknappen när LED-indikatorn på panelen tänds. (Bild 1)
2. LED-indikatorn på verktygssidan lyser eller blinkar med den färg som visas nedan när du trycker på brytaren för LED-utjämnarfunktionen. (Bild 19)

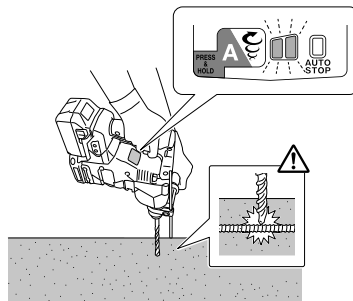
Grönt ljus: 5° inom horisontal- eller vertikallplanet

Grönt blinkande: 5°–10° inom horisontal- eller vertikallplanet

Rött ljus: Inte 10° inom horisontal- eller vertikallplanet

FÖRSIKTIGT

- Denna funktion fungerar inte vid borrning av hål (dvs. medan avtryckaren trycks in). Använd funktionen före eller efter borrning för att kontrollera om verktyget lutar.
- Vinkeln är ungefärlig.
- 3. Tryck på den vertikala indikatorknappen en gång till för att stänga av funktionen. De tidigare inställningarna behålls när funktionen återaktiveras.

FÖRSIKTIGT

- Denna funktion indikerar vertikal- och horisontalplanet med hjälp av tyngdkraften och visar inte om verktyget är vinkelrätt mot ytor som kan vara lutande.
- LED-utjämningsfunktionen detekterar ytors lutning (t.ex. väggar) som är vinkelräta med avseende på tyngdkraften (Bild 19-a (43) (44)), men funktionen kan inte detektera vågrät lutning i förhållande till ytorna (Bild 19-b (45) (46)).

OM SKYDDSFUNKTIONEN

Detta verktyg har en inbyggd skyddskrets för att förhindra skada på enheten om det uppstår ett fel. Beroende på följande blinkar displaylampan och enheten slutar att fungera. Kontrollera problemet som indikeras av den blinkande lampan och ta de steg som är nödvändiga för att korrigera problemet.

Tryck endast på omkopplare när avtryckaren inte dras in.



Bild 27

Tabell 3

Visningslampan blinkar	Orsak	Lösning
	Driften har avbrutits på grund av överhettning över verktygets temperaturlimit. (Överhettningsskydd)	Låt verktyget svalna i 15 till 30 minuter. När temperaturen sjunker och visningslampan slutar blinka, trycker du på avtryckaren för att fortsätta arbetet.
	Plötslig överbelastning av verktygsbiten har aktiverat RFC, vilket förhindrar ytterligare användning av verktyget. RFC (Se sidan 107 "REAKTIV KRAFTKONTROLL")	Släpp startknappen och låt den vara tills visningslampan slutar blinka. Tryck på startknappen igen för att fortsätta arbetet. Avlägsna orsaken till överbelastningen innan du fortsätter arbetet.

ANMÄRKNING

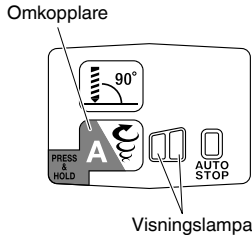
Visningslampan fortsätter blinka trots att du vidtagit åtgärder för att lösa ett problem. Om detta skulle inträffa, kan enheten behöva repareras. Kontakta i så fall affären där du köpte produkten för eventuell reparation.

SMÖRJNING

Denna borsthammare har en helt lufttät konstruktion för att skydda mot damm.

Tack vare detta kan borsthammaren användas länge utan att den behöver smörjas.

Periodisk smörjning är nödvändigt efter inköp av verktyget. Rådgrö med närmaste, auktoriserade serviceverkstad angående smörjmedelsbytet.

FÖRSIKTIGT

Endast det angivna smörjmedlet skall användas i denna maskin. Användning av andra typer av smörjmedel kan inverka negativt på maskinens prestanda. Se till att du rådfrågar återförsäljaren beträffande byte av smörjmedel.

UNDERHÅLL OCH INSPEKTION

VARNING

Var noga med att stänga av strömbrytaren och ta bort batteriet före underhåll och inspektion.

1. Översyn

Eftersom användning av ett slött och skadat verktyg minskar arbetseffektiviteten eller resulterar i motorns överhettning, skall verktyget slipas eller bytas ut mot ett nytt så snart det börjar bli slitet.

2. Kontroll av skruvförband

Kontrollera alla monteringskruvar med jämna mellanrum och kontrollera att de är ordentligt fastdragna. Om någon av skruvarna skulle lossa, dra omedelbart åt dem. Om du inte gör det kan det kan leda till allvarlig fara.

3. Motorns underhåll

Motorns lindning kan sägas utgöra maskinens hjärta. Var mycket försiktig så att lindningen inte kommer till skada och/eller utsätts för olja eller vatten.

4. Inspektion av terminaler (verktyg och batteri)

Kontrollera att spån och damm inte har ansamlats på terminalerna.

Kontrollera ibland före, under och efter operationen.

FÖRSIKTIGT

Ta bort eventuella spån eller damm som kan ha ansamlats på terminalerna.

Underlåtenhet att göra detta kan leda till funktionsstörning.

5. Rengöring av utsidan

När elverktyget blir smutsigt, torka av det med en torr mjuk trasa eller en trasa fuktad i tvålatten. Använd aldrig klorlösningar, bensin eller thinner då de smälter plast.

6. Rengöring av batteriinstallationsfacket och batteriet

Efter borring i betong; om betongdamm har samlats på batteriinstallationsfacket eller batteriet, rensa bort det ackumulerade betongdamm med en luftpistol eller en torr trasa innan du använder verktyget. (Bild 21)

Efter rengöring, se dessutom till att batteriet kan installeras och avlägsnas smidigt från verktyget.

FÖRSIKTIGT

Att använda verktyget när batteriet är täckt med betongdamm kan leda till olyckor som att batteriet faller under användning.

Vidare kan sådan användning orsaka fel eller kontaktfel mellan batteriet och terminalerna.

7. Förvaring

Förvara elverktyget och batteriet på ett ställe där temperaturen inte överstiger 40°C och utom räckhåll för barn.

ANMÄRKNING

Förvaring av litiumjonbatterier.

Se till att litiumjonbatterier är fulladdade innan de förvaras.

En längre tids förvaring (3 månader eller mer) av batterier med en låg laddningsnivå kan leda till försämrade prestanda, väsentligt minskad användningstid för batterierna eller att batterierna inte kan hålla laddningen. Men väsentligt minskad användningstid för batterier kan återställas genom upprepad laddning och användning av batterierna två till fem gånger.

Om batteriernas användningstid förblir extremt kort även efter upprepad laddning och användning, anse att batterierna är slut och köp nya batterier.

FÖRSIKTIGT

Vid användning och underhåll av elverktyg måste de säkerhetsbestämmelser och standarder som gäller i respektive land iakttas.

Viktigt meddelande för batterier till HiKOKI batteridrivna elektriska verktyg

Använd alltid anvisade originalbatterier. Vi kan inte garantera säkerheten och prestanda för våra batteridrivna elektriska verktyg som används med andra batterier än de vi anvisat eller när batterier har tagits isär och modifierats (så som isärtagning och utbyte av celler eller andra inre delar).

GARANTI

Vi garanterar HiKOKI Elektriska verktyg i enlighet med lagstadgade/landsspecifika bestämmelser. Denna garanti täcker inte defekter eller skada på grund av felaktig användning, missbruk eller normal förslitning. Vid reklamation, var god att skicka det elektriska verktyget, ej isärtaget, med GARANTIBEVIS som hittas i slutet på denna instruktion, till en auktoriserad HiKOKI serviceverkstad.

Information angående buller och vibrationer

Uppmätta värden har bestämts enligt EN62841 och fastställts i enlighet med ISO 4871.

A-vägd ljudeffektnivå: 102 dB (A)
102 dB (A)*

A-vägd ljudtrycksnivå: 91 dB (A)
91 dB (A)*

Osäkerhet K: 3 dB (A)

Använd hörselskydd.

Vibration totalvärdet (triax vektorsumma) har bestämts enligt EN62841.

Slagborring i betong:

Vibrationsavgivning värde $a_{h, HD} = 12,1 \text{ m/s}^2$
12,1 m/s^2 *

Osäkerhet K = 1,5 m/s^2

Motsvarande bilningsvärde:

Vibrationsavgivning värde $a_{h, Cheq} = 9,9 \text{ m/s}^2$

Osäkerhet K = 1,5 m/s^2

* med dammuppsugningssystem

Det deklarerade totalvärdet för vibration och det deklarerade bulleremissionsvärdet har uppmätts i enlighet med en standardtestmetod och kan användas för att jämföra ett verktyg med ett annat.

De kan även användas vid en preliminär exponeringsbedömning.

VARNING

- Vibrations- och bulleremissionerna under faktisk användning av elverktyget kan skilja sig från det deklarerade totalvärdet beroende på hur verktyget används, särskilt vilken typ av arbetsstycke som bearbetas; och
- Identifiera säkerhetsåtgärder som kan utföras för att skydda operatören som baseras på en uppskattning av utsättning i verkligheten (tar med i beräkningen alla delar av användandet så som när verktyget är avstängt och när det körs på tomgång utöver ut då startomkopplaren används).

ANMÄRKNING

Beroende på HiKOKIs kontinuerliga forsknings- och utvecklingsarbete, förbehåller HiKOKI rätten till ändringar av tekniska data utan föregående meddelande.

FELSÖKNING

Använd felsökningstabellen nedan om redskapet inte fungerar normalt. Om detta inte löser problemet, kontakta din återförsäljare eller ett auktoriserat HiKOKI servicecenter.

1. Motordrivet redskap

Symptom	Möjlig orsak	Åtgärd
Verktyget kör inte	Batteriet är urladdat	Ladda batteriet.
	Batteriet är inte ordentligt fastsatt.	Skjut in batteriet tills det hörs ett klick.
	Betongdamm har ackumulerats på polerna på batteriernas monteringsfack, samt på batteriets glidspår.	Ta bort det ackumulerade betongdammet med en luftpistol eller en torr trasa.
Verktyget stannade plötsligt	Verktyget överbelastades	Avlägsna problemet som orsakar överbelastningen.
	Reaktiv kraftkontroll utlöstes	
	Batteriet är överhettat.	Låt batteriet svalna.
Verktygsbitar -kan inte monteras -faller av	Formen på delen som ska sättas fast matchar inte	För modell med SDS-plusskaft, använd en bit med en diameter som ligger inom det angivna området.
Håll kan inte borras smidigt.	Borren är sliten	Ersätt med en ny borr.
	Borren roterar åt omvänt håll	Växla till framåtriktad rotation.
Skruvhuvudet slirar eller lossnar.	Bitnumret matchar inte skruvens storlek	Installera en passande bit.
	Biten är sliten	Ersätt med en ny bit.
Batteriet kan inte installeras	Att försöka installera ett annat batteri än det som anges för verktyget.	Vänligen installera ett multivoltsbatteri.

2. Laddare

Symptom	Möjlig orsak	Åtgärd
Laddningsindikatorns lampa flimrar snabbt i lila och batteriet börjar inte ladda.	Batteriet har inte satts i hela vägen.	Sätt i batteriet ordentligt.
	Det finns främmande föremål i batteripolen eller där batteriet är monterat.	Avlägsna det främmande föremålet.
Laddningsindikatorns lampa blinkar i rött och batteriet börjar inte ladda.	Batteriet har inte satts i hela vägen.	Sätt i batteriet ordentligt.
	Batteriet är överhettat.	Vid upphörande av användning kommer batteriet automatiskt att börja ladda om temperaturen sjunker, men detta kan även minska batteriets livslängd. Det rekommenderas att batteriet kyls av på en välventilerad plats med skydd från direkt solljus innan det laddas.
Batteriets användningstid är kort fastän batteriet är fulladdat.	Batteriets livslängd är slut.	Byt ut batteriet mot ett nytt.
Det tar lång tid att ladda batteriet.	Batteriets, laddarens eller den omgivande miljöns temperatur är mycket låg.	Ladda batteriet inomhus eller på en varmare plats.
	Laddarens ventiler är blockerade, vilket gör att de inre delarna överhettas.	Undvik att blockera ventilationsöppningarna.
	Kylfläkten är inte igång.	Kontakta ett auktoriserat HiKOKI-servicecenter för reparation.
Laddning av en USB-enhet pausas halvvägs.	Laddaren anslöts till ett eluttag medan USB-enheten laddades med batteriet som strömkälla.	Detta är inte ett fel. Laddaren pausar USB-laddning under cirka 5 sekunder när den växlar mellan strömkällor.
	Ett batteri sattes i laddaren medan USB-enheten laddades med ett vägguttag som strömkälla.	
Laddning av USB-enheten pausas halvvägs när batteriet och USB-enheten laddas samtidigt.	Batteriet är fulladdat.	Detta är inte ett fel. Laddaren pausar USB-laddning i ungefär 5 sekunder medan den kontrollerar ifall batteriet har laddats färdigt.
Laddning av USB-enheten påbörjas inte när batteriet och USB-enheten laddas samtidigt.	Den återstående batterikapaciteten är mycket låg.	Detta är inte ett fel. När batterikapaciteten når en viss nivå påbörjas USB-laddning automatiskt.

GENERELLE SIKKERHEDSADVARSLER FOR ELEKTRISK VÆRKTØJ

⚠ ADVARSEL

Læs alle sikkerhedsforskrifter, instruktioner, illustrationer og specifikationer, der følger med dette elektriske værktøj.

Det kan medføre elektrisk stød, brand og/eller alvorlig personskade, hvis alle instruktionerne nedenfor ikke overholdes.

Gem alle advarsler og instruktioner, så du har dem til senere brug.

Termin "elektrisk værktøj" i advarselne henviser til værktøj, der tilsluttes lysnettet (med ledning), eller batteridrevet, (ledningsfrit) elektrisk værktøj.

1) Sikkerhed for arbejdsområde

- Hold arbejdsområdet rent og tilstrækkeligt oplyst.
Rodede eller mørke områder øger risikoen for ulykker.
- Anvend ikke elektrisk værktøj, hvis der er eksplosionsfare, f.eks. i nærheden af brændbare væsker, gasser eller støv.
Elektrisk værktøj frembringer gnister, som kan antænde støv eller dampe.
- Hold børn og tilskuere væk, mens det elektriske værktøj anvendes.
Distractioner kan medføre, at du mister kontrollen over værktøjet.

2) Elektrisk sikkerhed

- Det elektriske værktøjs stik skal passe til stikkontakten. Foretag aldrig nogen form for ændringer af stikket. Brug ikke adapterstik til jordet (jordforbundet) elektrisk værktøj.
Stik, der ikke er ændret, og egnede stikkontakter nedsætter risikoen for elektrisk stød.
- Undgå berøring af jordede eller jordforbundne overflader, f.eks. rør, radiatorer, komfurer og køleskabe.
Der er en øget risiko for elektrisk stød, hvis kroppen er jordet eller jordforbundet.
- Udsæt ikke det elektriske værktøj for regn eller våde omgivelser.
Hvis der trænger vand ind i det elektriske værktøj, øges risikoen for elektrisk stød.
- Misbrug ikke ledningen. Brug aldrig ledningen til at bære, trække eller afbryde det elektriske værktøj. Undgå, at ledningen kommer i kontakt med varmekilder, olie, skarpe kanter eller bevægelige dele.
Beskadigede eller sammenfiltrede ledninger øger risikoen for elektrisk stød.
- Når et elektrisk værktøj anvendes udendørs, skal det anvendes en forlængerledning, der er egnet til udendørs brug.
Ved brug af en ledning, der er egnet til udendørs brug, reduceres risikoen for elektrisk stød.
- Hvis du er nødsaget til at anvende det elektriske værktøj på et fugtigt sted, skal du anvende en strømforsyning, der er beskyttet med en fejlstrømsafbryder (RDC).
Brug af RDC reducerer risikoen for elektrisk stød.

3) Personlig sikkerhed

- Vær årvågen, hold opmærksomheden rettet mod arbejdet, og brug fornuften, når du anvender et elektrisk værktøj.
Anvend ikke et elektrisk værktøj, hvis du er træt eller påvirket af narkotika, alkohol eller medicin. Et øjeblikvis uopmærksomhed, mens det elektriske værktøj anvendes, kan medføre alvorlig personskade.
 - Brug personligt sikkerhedsudstyr. Brug altid beskyttelsesbriller.
Ved brug af sikkerhedsudstyr som støvmaske, skridsikre sikkerhedssko, hjelm eller høreværn, når disse er påkrævet, reduceres antallet af personskader.
 - Undgå utilsigtet start af værktøjet. Kontrollér, at kontakten er slået fra, før værktøjet sluttes til lysnettet og/eller batteripakke, eller før du samler værktøjet op eller bærer på det.
Hvis du har fingern på kontakten, når du bærer værktøjet, eller kontakten er slået til, når det elektriske værktøj tilføres strøm, øges risikoen for ulykker.
 - Afmonter alle justeringsnøgler eller skruenøgler, før det elektriske værktøj startes.
En skruenøgle eller en anden type nøgle, der sidder fast på en af det elektriske værktøjs roterende dele, kan medføre personskade.
 - Pas på ikke at få overbalance. Sørg hele tiden for at have et forsvarligt fodfæste og holde balancen.
Derved kan du bedre styre det elektriske værktøj i uventede situationer.
 - Bær egnet påklædning. Vær ikke iført løst tøj eller løse smykker. Hold dit hår og tøj væk fra bevægelige dele.
Løst tøj, løse smykker eller langt hår kan komme i klemme i de bevægelige dele.
 - Hvis der medfølger anordninger til udsugning og opsamling af støv, skal du kontrollere, at disse tilsluttes og anvendes på korrekt vis.
Brug af støvopsamling kan reducere støvrelaterede risici.
 - Lad ikke kendskab erhvervet gennem hyppig brug af værktøjer være en sovepude for dig, der får dig til at ignorere sikkerhedsprincipper for værktøj.
En skødesløs handling kan forårsage alvorlig tilskadekomst i en brøkdel af et sekund.
- #### 4) Brug og vedligeholdelse af elektrisk værktøj
- Pres ikke det elektriske værktøj. Brug det rigtige elektriske værktøj til den pågældende opgave.
Arbejdet udføres bedre og mere sikkert ved brug af det rigtige værktøj ved den tilsigtede hastighed.
 - Anvend ikke det elektriske værktøj, hvis kontakten ikke tænder og slukker værktøjet.
Alt elektrisk værktøj, der ikke kan styres ved hjælp af kontakten, er farligt og skal repareres.
 - Tag stikket ud af stikkontakten, og/eller fjern batteripakken, hvis den er aftagelig, fra det elektriske værktøj, før du foretager justeringer, skifter tilbehør eller lægger det elektriske værktøj til opbevaring.
Sådanne præventive sikkerhedsforanstaltninger reducerer risikoen for at starte det elektriske værktøj utilsigtet.
 - Opbevar elektrisk værktøj, der ikke er i brug, utilgængeligt for børn, og lad ikke personer, der ikke er vant til elektrisk værktøj, eller som ikke har læst denne vejledning, anvende det elektriske værktøj.
Elektrisk værktøj er farligt i hænderne på uerfarne brugere.

- e) Vedligehold elektrisk værktøj og tilbehør. Kontrollér for bevægelige dele, der er monteret forkert eller sidder fast, defekte dele eller andre forhold, der kan påvirke det elektriske værktøjs drift. Hvis det elektriske værktøj er beskadiget, skal det repareres før brug.

Mange ulykker skyldes dårligt vedligeholdt elektrisk værktøj.

- f) Sørg for, at skæreværktøj er skarpt og rent. Der er mindre risiko for, at korrekt vedligeholdt skæreværktøj med skarpe kanter sætter sig fast, og det er nemmere at styre.

- g) Brug det elektriske værktøj, tilbehør og bits osv. i overensstemmelse med denne vejledning under hensyntagen til arbejdsforholdene og det arbejde, der skal udføres.

Der kan opstå farlige situationer, hvis det elektriske værktøj bruges til andre formål end de tilsigtede.

- h) Hold håndtag og gribeblader tørre, rene og fri for olie og fedt.

Glatte håndtag og gribeblader gør sikker håndtering og kontrol over værktøjet i uventede situationer umulig.

5) Brug og vedligeholdelse af batteriværktøj

- a) Genopladning må kun udføres med den oplader, der er specificeret af producenten.

En oplader, der passer til en type batteripakke, kan give risiko for brand, når den anvendes med en anden batteripakke.

- b) Anvend kun elektrisk værktøj sammen med specielt angivne batteripakker.

Anvendelse af andre batteripakker kan muligvis give risiko for tilskadecomst og brand.

- c) Når batteripakken ikke anvendes, skal du opbevare den væk fra andre metalobjekter som fx papirclips, mønter, nøgler, søm, skruer eller andre små metalobjekter, der kan lave en forbindelse fra den ene pol til den anden.

Kortsluttet batteripolene, kan der opstå forbrændinger eller en brand.

- d) Under særligt dårlige omstændigheder kan der sive væske ud af batteriet; Undlad at komme i berøring med den. Hvis du ved et uheld alligevel kommer i kontakt med væsken, skal du skylle med vand. Hvis væsken kommer i kontakt med øjnene, skal du desuden søge lægehjælp.

Væske, der siver ud fra batteriet, kan irritere huden eller give forbrændinger.

- e) Anvend ikke en batteripakke eller et værktøj, der er beskadiget eller ændret.

Beskadigede eller ændrede batterier kan udvise uforudsigelig adfærd, der medfører brand, eksplosion eller risiko for tilskadecomst.

- f) Udsættelse for åben ild eller overdreven temperatur.

Udsættelse for åben ild eller temperaturer på over 130°C kan medføre eksplosion.

- g) Følg alle opladningsinstruktioner, og oplad ikke batteripakken eller værktøjet uden for det temperaturområde, der er angivet i instruktionerne.

Forkert opladning eller opladning ved temperaturer uden for det angivne område kan beskadige batteriet og øge risikoen for brand.

6) Service

- a) Få foretaget serviceeftersyn af dit elektriske værktøj hos en kvalificeret reparationsstekniker, der kun bruger originale reservedele.

Derved sikres det, at sikkerheden ved det elektriske værktøj opretholdes.

- b) Udfør aldrig service på beskadigede batteripakker.

Service på batteripakker bør kun udføres af producenten eller autoriserede serviceudbydere.

FORHOLDSREGEL

Hold børn og fysisk svagelige personer på afstand. Når værktøjet ikke er i brug, skal det opbevares utilgængeligt for børn og fysisk svagelige personer.

SIKKERHEDSADVARSLER FOR DEN KABELFRI BOREHAMMER

Sikkerhedsforskrifter for alle funktioner

- Bær høreværn**
Udsættelse for støj kan medføre høretab.
- Anvend hjælpemådetag-/håndtagene, hvis værktøjet er udstyret hermed.**
Hvis du mister kontrollen over værktøjet, kan det medføre personskade.
- Hold elværktøjet på de isolerede gribeblader, når du foretager arbejde, hvor skæretilbehøret kan komme i kontakt med el-ledninger.**
Skæretilbehør, der rammer en strømførende ledning, kan gøre elværktøjets metaldele strømførende og kan give brugeren elektrisk stød.

Sikkerhedsanvisninger ved brug af lange borekroner med roterende hære

- Start altid boring ved lav hastighed, hvor spidsen af borehovedet rører ved arbejdsområdet.**
Ved højere hastigheder kan borehovedet blive bøjet, hvis det kører frit uden at røre ved arbejdsområdet, hvilket medfører personskade.
- Læg kun tryk på i direkte linje med hovedet, og læg ikke overdrevent tryk på.**
Hovederne kan blive bøjet og forårsage nedbrud eller tab af kontrol, hvilket medfører personskade.

EKSTRA SIKKERHEDSADVARSLER

- Undgå, at fremmedlegemer trænger ind i hullet til tilslutning af det genopladelige batteri.
- Skil aldrig det genopladelige batteri eller opladeren ad.
- Kortslut aldrig det genopladelige batteri. Kortslutning af batteriet forårsager en stor elektrisk strømning og overophedning. Det medfører forbrændinger eller beskadigelse af batteriet.
- Bortskaf ikke batteriet ved at kaste det på et bål. Hvis batteriet brændes, kan det eksplodere.
- Hvis maskinen bruges uafbrudt i længere tid, kan den blive for varm, hvilket kan føre til, at motoren og kontakten lider overlast. Giv maskinen en pause på ca. 15 minutter.
- Stik ikke genstande ind i opladerens ventilationsåbninger. Hvis metalgenstande eller brændbare stoffer kommer ind i opladerens ventilationsåbninger, kan det give elektriske stød eller ødelægge opladeren.
- Når batteriet har nået slutningen af sin levetid, skal du levere det tilbage til den forretning, hvor du købte det. Bortskaf ikke det afladede batteri.
- Før du begynder at bryde væggen, gulvet eller loftet ned, hugg ind i eller bore i det, skal du omhyggeligt bekræfte, at elementer som elektriske kabler eller elektriske rør ikke graves ned.
- Sørg for, at afbryderen er i positionen FRA. Hvis batteriet bliver installeret, mens afbryderen er i positionen TIL, går det elektriske værktøj i gang med det samme, hvilket kan medføre en alvorlig ulykke.
- Rør ikke ved bit under eller umiddelbart efter betjening. Bit bliver meget varm under drift og kan medføre alvorlige forbrændinger.

Dansk

11. Hold altid ordentligt fast i håndtaget på selve hammeren samt dennes sidehåndtag. Ellers kan den producerede modkraft medføre i uøjagtig og endda farlig kørsel.
12. Bær støvmaske
Indånd ikke den skadelige støv, der genereres ved boring eller mejsling. Støvet kan være forbundet med en helbredsmæssig risiko for dig selv og tilskuere.
13. Kontroller efter, at batteriet er rigtigt sat i. Hvis det løsner sig, kan det falde ud og forårsage ulykker.
14. For at forebygge ulykker skal du sørge for at slukke for kontakten og tage batteriet ud, før du bytter tilbehør, sætter til opbevaring, transporterer, eller ikke bruger værktøjerne.
15. Montering af borespidsen
 - For at forhindre ulykker skal du sørge for at slukke kontakten og tage batteriet ud.
 - Ved anvendelse af værktøj som mejsler, borespidser, osv. skal du sørge for at anvende originale dele, udpeget af vores virksomhed.
 - Rens borespidsens skaftedel.
 - Kontrollér låsemekanismen ved at trække i borespidsen.
16. Betjen kun retningsomskifteren, når motoren er helt standstet. Betjening af retningsomskifteren, mens motoren kører kan gøre at spidsen af værktøjet uventet drejer, og resulterer i en ulykke. (Fig. 10)
17. Rotation + hamren
DH3628DC: Brug af holder til borekroner (standardtilbehør)
Når borespidsen rører ved konstruktionens jernstang, stopper borespidsen øjeblikkeligt og borehammeren reagerer ved at dreje. Derfor skal du stramme sidehåndtaget grundigt. Hold i grebet og sidehåndtag.
18. Kun rotation
DH3628DC: Brug af holder til borepatroner (standardtilbehør)
 - For at bore i træ eller metal ved hjælp af borepatronen og patronadapteren (ekstra tilbehør).
 - Uden brug af støvsugersystem
 - Vær ikke voldsom under betjening. Gør du det, skader det ikke alene spidsen af borekronen, men reducerer også borehammerens levetid.
 - En borekrone kan gå af, når den er trængt ind i et boret hul. Når boret er tæt på at trænge ind i materialet, skal du lette tryk på borehammeren og blive ved med at bore, indtil der opnås indtrængen.
 - Forsøg ikke at bore forankringshuller eller huller i beton, når maskinen er i funktionen Kun rotation.
 - Forsøg ikke at anvende borehammeren i modus for rotation og slag, med borepatron og patronadapter monteret. Det forkorter levetiden på alle maskinens komponenter betragteligt.
19. Kun hamren
DH3628DC: Brug af holder til borekroner (standardtilbehør)
 - Uden brug af støvsugersystem
20. Kig ikke direkte ind i lyset. Dette kan medføre øjenskader. Tør alt snavs og smuds af, der sidder på LED-lampens objektive, med en blød klud, mens du passer på ikke at ridsе objektivet.
Ridser på LED-lampens objektive kan medføre reduceret lysstyrke.
21. Sørg for at holde værktøjet sikkert som vist i Fig. 25 under drift.

1. Motoren stopper, hvis der ikke længere er tilstrækkelig med strøm på batteriet.
Hvis dette skulle ske, skal du straks lade batteriet op.
2. Hvis værktøjet er overbelastet, stopper motoren muligvis. Hvis dette skulle ske, skal du frigive værktøjets kontakt og fjerne årsagerne til overbelastningen. Efter at du har gjort det, kan du anvende værktøjet igen.
3. Hvis batteriet overophedes pga. overbelastning, holder batteriet op med at levere strøm.
I tilfælde heraf skal du indstille brugen af batteriet og lade det køle af. Efter at du har gjort det, kan du anvende værktøjet igen.

Vær desuden opmærksom på følgende advarsler og forholdsregler.

ADVARSEL

For på forhånd at forhindre enhver form for batterilækage, varmeudvikling, rogu udvikling, eksplosion og antændelse, skal du sørge for at være opmærksom på følgende sikkerhedsforanstaltninger.

1. Sørg for, at spåner og støv ikke samler sig på batteriet.
- Under arbejdet skal du sørge for, at der ikke falder spåner og støv ned på batteriet.
- Sørg for, at eventuelle spåner og støv, der falder ned på det elektriske værktøj under arbejdet, ikke samler sig på batteriet.
- Opbevar ikke et ubrugt batteri på et sted, der udsættes for spåner og støv.
- Før du lægger et batteri til opbevaring, skal du fjerne eventuelle spåner og støv, der sidder fast på det, og ikke opbevare det sammen med andre metalobjekter (skruer, søm, osv.).
2. Undlad at punktere batteriet med et skarpt objekt som fx et søm, slå på det med en hammer, træde på det, kaste med det eller udsætte batteriet for voldsomme stød.
3. Undlad at anvende et tydeligt beskadiget eller deformt batteri.
4. Undlad at anvende batteriet i omvendt polaritet.
5. Undlad at tilslutte direkte til elektriske stikkontakter eller en cigarettændere i biler.
6. Undlad at anvende batteriet til andre formål end dem, der er angivet.
7. Hvis batteriet ikke oplades helt, selv efter at den angivne opladetid er gået, skal du øjeblikkeligt stoppe yderligere opladning.
8. Undlad at anbringe eller udsætte batteriet for høje temperaturer eller høje tryk som fx inde i en mikroovn, et tørreapparat eller en beholder med højt tryk.
9. Hold det øjeblikkeligt væk fra åben ild, hvis der opdages en lækage eller ubehagelig lugt.
10. Undlad at anvende det på et sted hvor der udvikles kraftig statisk elektricitet.
11. Hvis der opstår batterilækage, ubehagelig lugt, hvis der udvikles varme, batteriet er misfarvet eller deformt eller på nogen anden måde forekommer unormal under brug, opladning eller opbevaring, skal du øjeblikkeligt fjerne det fra udstyret eller batteriopladeren og indstille brugen.
12. Nedsænk ikke batteriet i væsker, og lad ikke væsker trænge ind. Indtrængen af ledende væske, som f.eks. vand, kan medføre beskadigelse og forårsage brand eller eksplosion. Opbevar batteriet på et koldt, tørt sted, væk fra brændbart materiale. Områder med ætsende gas skal undgås.

FORSIGTIG

1. Hvis du får væske, der er lækket fra batteriet, i øjnene, må du ikke gnide i øjnene, men vaske dem godt med rent vand som fx vand fra vandhanen og straks kontakte en læge.
Hvis det ikke behandles, kan væsken forårsage problemer med øjnene.
2. Hvis du får væske på huden eller tøjet, skal du øjeblikkeligt vaske det af med rigeligt rent vand som fx vand fra hanen.
Det er muligt, at det kan give hudirritation.

FORHOLDSREGLER OM LITHIUM-ION-BATTERIET

For at forlænge levetiden er lithium-ion-batteriet udstyret med en beskyttelsesfunktion, der kan stoppe strømudladningen. Hvis situation 1 til 3, der er beskrevet nedenunder, skulle opstå under brug af dette produkt, stopper motoren muligvis, selv om du trykker på kontakten. Dette er ikke selve problemet, men resultatet af beskyttelsesfunktionen.

3. Hvis du opdager rust, ubehagelig lugt, misfarvning, deformation og/eller andre uregelmæssigheder, når du anvender batteriet for første gang, skal du undlade at anvende det og returnere det til din leverandør eller forhandler.

ADVARSEL

Hvis der trænger et elektrisk ledende fremmedlegeme ind i terminalen på lithium-ion-batteriet, kan batteriet kortsluttes, hvilket kan medføre brand. Ved opbevaring af lithium-ion-batteriet skal du sørge for at overholde reglerne for følgende indhold.

- Placér ikke elektrisk ledende snavs, søm og ledninger som jern- og kobberledning i opbevaringskassen.
- For at hindre kortslutning skal du sætte batteriet i værktøjet og sætte batteridækslet sikkert på for opbevaring, indtil du ikke længere kan se ventilatoren.

VEDRØRENDE TRANSPORT AF LITHIUM-ION-BATTERI

Ved transport af lithium-ion-batteri bedes du overholde følgende forholdsregler.

ADVARSEL

Giv transportfirmaet besked om, at pakken indeholder et lithium-ion-batteri, informér firmaet om batteriets udgangseffekt, og følg transportfirmaets instruktioner, når du arrangerer transport.

- Lithium-ion-batterier, der overstiger en udgangseffekt på 100 Wh, betragtes som værende i fragtklassificeringen farligt gods og kræver særlige anvendelsesprocedurer.
- Ved transport til udlandet skal du overholde international lovgivning samt regler og bestemmelser i det land, der transporteres til.

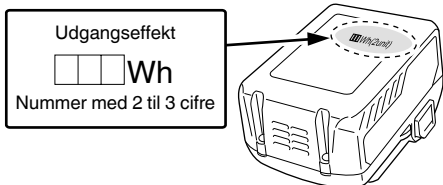

FORHOLDSREGLER FOR USB-ENHEDENS TILSLUTNING (UC18YSL3)

Når et uforudset problem opstår, kan dataene i en USB-enhed tilsluttet til dette produkt, blive ødelagt eller gå tabt. Sørg altid for at sikkerhedskopiere alle indeholdte data i USB-enheden, inden anvendelse med dette produkt.

Vær venligst opmærksom på, at vores virksomhed ikke påtager sig nogen form for ansvar for data gemt på en USB-enhed, som bliver ødelagt eller går tabt, eller for skader, der kan opstå med en tilsluttet enhed.

ADVARSEL

- Før anvendelse skal du kontrollere tilslutningen af USB-kablet for defekter eller beskadigelse. Anvendelse af et defekt eller beskadiget USB-kabel kan medføre røgudvikling eller antænding.
- Når produktet ikke anvendes, skal du dække USB-porten med gummidækslet. Ophobning af støv, osv. i USB-porten kan medføre røgudvikling eller antænding.

BEMÆRK

- Der kan være lejlighedsvis pause under USB-opladning.
- Når en USB-enhed ikke oplades, skal du fjerne USB-enheden fra opladeren. Gør du ikke det, kan det ikke alene reducere levetiden for en USB-enhed, men også medføre uventede ulykker.
- Det er sandsynligvis ikke muligt at oplade visse USB-enheder alt efter typen af enhed.

BETEGNELSER FOR DELE (Fig. 1–Fig. 25)

①	Håndtag	⑲	Filter
②	Afbryderkontakt	⑳	Knap
③	Trykknop	㉑	Lås
④	Kabinet	㉒	Indikatorlampe for opladning
⑤	Sidehåndtag	㉓	Fedt
⑥	Dybdemåler	㉔	Trykknop (Skiftehåndtag)
⑦	Borekrone	㉕	Kold mejsel
⑧	Frontdæksel	㉖	Kroneholderenhed
⑨	Greb	㉗	Patronholderenhed
⑩	Typeskilt	㉘	Lampe for automatisk stop: Blinker
⑪	Skiftehåndtag	㉙	Lampe for automatisk stop: Lyser
⑫	Geardæksel	㉚	Niveau-LED: Lyser grønt
⑬	Niveau-LED	㉛	Niveau-LED: Blinker grønt
⑭	Motor	㉜	Niveau-LED: Lyser rødt
⑮	LED-lampe	㉝	Retning for tyngdekraft
⑯	Batteri	㉞	OP
⑰	Skærmpanel	㉟	NED
⑱	Omskifterkontakt	㊱	VENSTRE
㉑	Displaylampe	㊲	HØJRE
㉒	Lampe for automatisk stop	㊳	Batteriets glideriller
㉓	Kontakt til niveau-LED	㊴	Terminal (produkt)
㉔	Mundstykke	㊵	Luftpistol
㉕	Knap til dybderegulering	㊶	Terminal (batteri)
㉖	Knap til mundstykkejustering	㊷	Glideriller
㉗	Støvkabinet	㊸	Gummidæksel
㉘	Støvboks	㊹	USB-port
㉙	Lås til støvboks (begge sider)	㊺	USB-kabel







SYMBOLER

ADVARSEL

Det følgende viser symboler, som anvendes for maskinen. Vær sikker på, at du forstår deres betydning, inden du begynder at bruge maskinen.

	DH3628DA / DH3628DC: Kabelfri borehammer
	Brugeren skal læse betjeningsvejledningen for at mindske risikoen for skader.
	Kun for EU-lande Elektrisk værktøj må ikke bortskaffes som almindeligt husholdningsaffald! I henhold til det europæiske direktiv 2012/19/EU om bortskaffelse af elektrisk og elektronisk udstyr og gældende national lovgivning skal brugt elværktøj indsamles separat og bortskaffes på en måde, der skåner miljøet mest muligt.
V	Nominal spænding
n_0	Hastighed uden belastning
Bpm	Slagrate ved fuld belastning
ϕ max	Borediameter, maks.
	Vægt* (I henhold til EPTA-procedure 01/2014)
	Beton
	Stål
	Træ
	Funktionen Kun hamren
	Funktionen Kun rotation
	Funktion for rotation og hamren
	Kobl batteriet fra
	Slå boremaskine TIL
	Slå boremaskine FRA
	Lav tilstand
	Normal tilstand
	Rotation med uret
	Rotation mod uret

Batteri

	Lyser; Batteriet har over 75% af sin effekt tilbage.
	Lyser; Batteriet har omkring 50%–75% af sin effekt tilbage.
	Lyser; Batteriet har omkring 25%–50% af sin effekt tilbage.
	Lyser; Batteriet har mindre end 25% af sin effekt tilbage.
	Blinker; Batteriet er næsten tomt. Genoplad batteriet snarest muligt.
	Blinker; Udledning sat i bero på grund af høj temperatur. Fjern batteriet fra værktøjet, og lad det køle helt af.
	Blinker; Udledning sat i bero på grund af fejl eller funktionsfejl. Problemet kan være batteriet, så henvend dig til din forhandler.

STANDARDTILBEHØR

Udover hovedenheden (1 enhed) indeholder pakken det tilbehør, der er opstillet på side 287.

Der forbeholdes ret til ændringer i standardtilbehør uden varsel.

ANVENDELSE

Funktion for rotation og hamren 

- Boring af forankringshuller
- Boring af huller i beton
- Boring af huller i fliser
- Funktionen Kun rotation  (uden støvsugersystem)
- Boring i stål eller træ (med ekstra tilbehør)
- Tilspænding af maskinskruer, træskruer (med ekstra tilbehør)

Funktionen Kun hamren  (uden støvsugersystem)

- Let mejsling af beton, udgravning til og kantning af rille.

SPECIFIKATIONER

Denne maskines specifikationer er opstillet i tabellen på side 287.

*1 Specifikationerne gælder, når der er installeret et støvsugersystem.

BEMÆRK

- Eksisterende batterier (BSL3660/3626X/3626/3625/3620, BSL18xx og BSL14xx-serien) kan ikke anvendes til dette værktøj.
- Grundet HiKOKI's løbende forskning og udvikling kan specifikationerne heri ændres uden forudgående varsel.

* Afhænger af monteret batteri. Den tungeste vægt måles med BSL36B18 (forhandles separat).

OPLADNING

Inden det elektriske værktøj tages i brug, oplades batteriet som følger.

1. Tilslut opladerens netkabel til kontakten.

Ved tilslutning af opladerens stik til en kontakt, blinker indikatorlampen for opladning rødt (ét blink i sekundet).

2. Sæt batteriet i opladeren.

Sæt batteriet ordentligt i opladeren som vist i **Fig. 4** (på side 3).

3. Opladning

Når et batteri sættes i opladeren, blinker indikatorlampen for opladning rødt.

Når batteriet er fuldt opladet, lyser indikatorlampen for opladning grønt. (Se **Tablet 1**)

(1) Indikation for indikatorlampe for opladning

Indikationerne for indikatorlampen for opladning er som vist i **Tablet 1**, alt efter opladerens eller det genopladelige batteris tilstand.

Tablet 1

Indikatorer for indikatorlampe for opladning			
Indikatorlampe for opladning (RØD/BLÅ/GRØN/LILLA)	Før opladning	Blinker (RØD) Lyser i 0,5 sekunder. Lyser ikke i 0,5 sekunder. (slukket i 0,5 sekunder)	Sat til strømkilde
	Mens opladning	Blinker (BLÅ) Lyser i 0,5 sekunder. Lyser ikke i 1 sekund. (slukket i 1 sekund)	Batteriets kapacitet ved mindre end 50%
		Blinker (BLÅ) Lyser i 1 sekund. Lyser ikke i 0,5 sekunder. (slukket i 0,5 sekunder)	Batteriets kapacitet ved mindre end 80%
		Lyser (BLÅ) Lyser vedvarende	Batteriets kapacitet ved mere end 80%
	Opladning fuldført	Lyser (GRØN) Lyser vedvarende (Kontinuerlig brummelyd: Ca. 6 sekunder)	
	Overophedning standby	Blinker (RØD) Lyser i 0,3 sekunder. Lyser ikke i 0,3 sekunder. (slukket i 0,3 sekunder)	Batteriet er overophedet. Ude af stand til at oplade. (Opladning begynder, når batteriet er kølet af)
	Opladning er umulig	Blinker hurtigt (LILLA) Lyser i 0,1 sekunder. Lyser ikke i 0,1 sekunder. (slukket i 0,1 sekunder) (Periodisk brummelyd: Ca. 2 sekunder)	Funktionsfejl i batteri eller oplader

(2) Vedrørende det genopladelige batteris temperaturer og opladningstid
 Temperaturene og opladningstiden bliver som vist i **Tablet 2**.

Tablet 2

Oplader		UC18YSL3					
Batteri	Batteritype	Li-ion					
	Temperaturer, hvor batteriet kan genoplades	0°C–50°C					
	Opladningsspænding	V	14,4		18		
	Opladningstid, ca. (ved 20°C)	min	BSL14xx-serien		BSL18xx-serien		Multispændingsserien
			(4 celler)	(8 celler)	(5 celler)	(10 celler)	
		BSL1415S : 15 BSL1415 : 15 BSL1415X : 15 BSL1420 : 20 BSL1425 : 25 BSL1430C : 30	BSL1430 : 20 BSL1440 : 26 BSL1450 : 32 BSL1460 : 38	BSL1815S : 15 BSL1815 : 15 BSL1815X : 15 BSL1820 : 20 BSL1825 : 25 BSL1830C : 30 BSL1850C : 32	BSL1830 : 20 BSL1840 : 26 BSL1850 : 32 BSL1860 : 38	BSL36A18 : 32 BSL36B18 : 52	
USB	Opladningsspænding	V	5				
	Opladningsstrøm	A	2				

BEMÆRK

Genopladningstiden kan variere alt efter den omgivende temperatur og strømkildens spænding.

4. Frakobl opladerens netledning fra kontakten.
 5. Hold godt fat om opladeren, og træk batteriet ud.

BEMÆRK

Sørg for at trække batteriet ud af opladeren efter brug, og opbevar det derefter.

Vedrørende elektrisk udladning i tilfælde af nye batterier osv.

Idet den kemiske substans inde i nye batterier samt batterier, der ikke har været anvendt i længere tid, ikke er aktiveret, kan den elektriske udladning være lav ved brug af batterierne første og anden gang. Dette er et midlertidigt fænomen, og den tid, der normalt er påkrævet til genopladning, gendannes ved at genoplade batterierne 2–3 gange.

Sådan forlænger du batteriernes ydeevne.

- (1) Genoplad batterierne, før de aflades helt. Når du synes, at strømmen til værktøjet bliver svagere, skal du indstille brugen af værktøjet og genoplade dets batteri. Hvis du bliver ved med at anvende værktøjet og udtømme den elektriske strøm, kan du beskadige batteriet, og dets levetid forkortes.
- (2) Undgå genopladning ved høje temperaturer. Et genopladeligt batteri er varmt umiddelbart efter brug. Hvis et sådant batteri genoplades straks efter brug, forringes den kemiske substans inde i batteriet, og batteriets levetid forkortes. Lad batteriet ligge, og genoplad det, når det har kølet af i et stykke tid.

FORSIGTIG

- Hvis batteriet oplades, mens det er varmt efter at have ligget længe på et sted med direkte sollys, eller fordi batteriet lige har været anvendt, lyser opladerens indikatorlampe for opladning i 0,3 sekunder, hvorefter det ikke lyser i 0,3 sekunder (slukkes i 0,3 sekunder). I et sådant tilfælde skal batteriet først have lov til at køle af, hvorefter opladningen kan påbegyndes.
- Når indikatorlampen for opladning blinker hurtigt (ved 0,2 sekunders intervaller), skal du efterse for og fjerne eventuelle fremmedlegemer i opladerens batteristik. Hvis der ikke er nogen fremmedlegemer, er det muligt, at batteriet eller opladeren ikke fungerer korrekt. Lad et autoriseret servicecenter se på problemet.
- Idet det tager omtrent 3 sekunder for den indbyggede mikrocomputer at bekræfte, at batteriet opladet med UC18YSL3 er taget ud, skal du vente i mindst 3 sekunder, før du sætter det i og fortsætter opladningen. Hvis batteriet sættes i, før der er gået 3 sekunder, er det ikke sikkert, at batteriet kan oplades ordentligt.

MONTERING OG ANVENDELSE

Handling	Figur	Side
Betegnelser for dele - Kabelfri borehammer	1	2
Betegnelser for dele - Støvsugersystem til borehammer*1	2	2
Fjernelse og isætning af batteriet	3	3
Opladning	4	3
Indikator for resterende batteri	5	3
Montering/fjernelse af sidehåndtaget	6	3
Isætning af boreværktøjer af typen SDS-plus	7	4
Fjernelse af boreværktøjer af typen SDS-plus	8	4
Valg af rotationsretning	9	4
Valg af driftsindstilling	10	4
Justering af boreddybden	11	4
Ændring af mejslingspositionen	12	4
Fjernelse af spændepatron med hurtigudløser (DH3628DC)*2	13	5
Isætning af spændepatron med hurtigudløser (DH3628DC)	14	5
Isætning af værktøjer med runde skafter (DH3628DC)	15	5
Betjening af kontakt	16	5
Indstilling af hastigheden	17	5
Automatisk stopfunktion	18	5
LED-niveaufunktion- set fra siden	19-a	6
LED-niveaufunktion- set oppefra	19-b	6
Sådan anvender du LED-lyset	20	6
Rengøring af batterirummet	21	6
Opladning af USB-enhed i en stikkontakt	22-a	7
Opladning af USB-enhed og batteri i en stikkontakt	22-b	7
Sådan genoplades en USB-enhed	23	7
Efter endt opladning af USB-enhed	24	7
Montering af sidehåndtaget	25	7
Valg af tilbehør*3	—	288, 289

*1 For detaljer om brug af støvsugersystemet, se instruktionsvejledningen til systemet.

*2 Hvis det er vanskeligt at trække i borepatronholderen eller borespidsens holder, skal du få retningsomskifteren til at flugte med mærket  og dreje låsegrebet.

*3 For detaljeret information vedrørende hvert værktøj, bedes du kontakte et autoriseret HiKOKI-servicecenter.

VÆLG DRIFTSINDSTILLING

Ved tryk på omskifterkontakten bliver det muligt at vælge rotationshastighed og automatisk stopfunktion.

- Rotationshastighed (Lav tilstand/normal tilstand) (Fig. 17)
Vælg enten Lav tilstand eller Normal tilstand, og anvend værktøjet i den valgte hastighed.
- Tilstand for automatisk stop (til/fra) (Fig. 18)
Dette produkt er udstyret med en automatisk stopfunktion til understøttelse af kontinuerligt borearbejde. Funktionen har en hukommelsesindstilling til lagring af arbejdstiden for boring, fra boringen slås TIL til den slås FRA, samt en tilstand for automatisk stop, som automatisk standser motoren fra anden boring og fremefter, hvis arbejdet overskrider den lagrede arbejdstid, mens kontakten er slået TIL.

AUTOMATISK STOPFUNKTION

I indstillingen for valg rykkes der til hukommelsesindstilling, hvis du trykker længere end 2 sekunder på knappen. (Fig. 18)

(På samme tidspunkt blinker den automatiske stoplampe). Udfør boring, når den automatiske stoplampe blinker. Tiden mellem, at der slås TIL og slås FRA lagres af værktøjet. (På samme tidspunkt begynder den automatiske stoplampe at lyse).

Udfør boring, når den automatiske stoplampe blinker. Kontinuerlig boring er mulig, idet den tid, som er lagret i hukommelsen, optages af værktøjet, indtil den automatiske stopfunktions tilstand for automatisk stop annulleres.

Den automatiske stopfunktion annulleres ved igen at trykke på omskifterkontakten i over to sekunder.

(På samme tidspunkt slukker den automatiske stoplampe).

FORSIGTIG

- Slå værktøjet TIL, når du placerer spidsen af værktøjet på arbejdsmaterialet.
- Rotationshastigheden og det niveau, hvorpå der trækkes i kontakten under boring, lagres ikke i hukommelsen.
- Udfør boringen i én køre i tilstand for automatisk stop.
- Motoren standser, selv hvis du slår den FRA inden for den tid, der er lagret i hukommelsen.
- Når du slår den FRA inden for den tid, der er lagret i hukommelsen, nulstilles tælleren. Hvis du omarbejder en opgave, hvor et hul er blevet delvist boret, bliver tiden for lagring i hukommelse beregnet forfra igen.
- Funktionen for automatisk stop forbliver aktiv, indtil den annulleres.

STYRING AF REAKTIONSKRAFT

Dette produkt er udstyret med en funktion for reaktionskraftkontrol (RFC), der reducerer ryk af værktøjslegemet.

Hvis værktøjsbit'en pludselig bliver overbelastet, nedsættes de ryk, der kan opstå, ved aktivering af glidekoblingen eller ved stop af motoren med sensoren indbygget i værktøjslegemet.

Hvis motoren stoppes på grund af registrering af overbelastning af styreenheden, vil RFC-indikatorlampen blinke, mens der trækkes i kontakten. Derudover vil lampen fortsætte med at blinke i omtrent tre sekunder, efter at kontakten er sluppet. Motoren forbliver stoppet, mens lampen blinker. (Fig. 26)

Fordi RFC-funktionen muligvis ikke aktiveres eller dens virkning kan være utilstrækkelig, afhængigt af arbejdsmiljø og betingelser, skal du passe på ikke pludselig at overbelaste værktøjets bit under drift.

- Mulige årsager til pludselig overbelastning
 - ① Værktøjets spids sidder fast i materiale
 - ② Spidsen støder på som, metal eller andre hårde genstande
 - ③ Opgaver, der inkluderer lirken eller overdreven anvendelse af tryk, osv.
 Øvrige årsager omfatter ligeledes kombinationer af førnævnte.

- Når styringen af reaktionskraft (RFC) udløses
Når RFC udløses, og motoren standser, skal du slukke værktøjets afbryder og fjerne årsagen til overbelastningen, før du fortsætter drift.

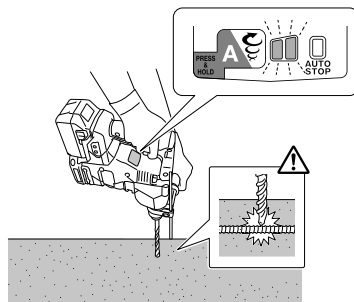

Fig. 26

LED-NIVEAUFUNKTION

LED-niveaufunktionen benytter en rød eller grøn LED til at indikere, om værktøjet er vandret eller lodret.

1. For at slå LED-niveaufunktionen til under brug skal du trykke forsigtigt på kontaktudløseren. Tryk på den lodrette indikatorknop, når LED-indikatoren på panelet begynder at lyse. (Fig. 1)
2. Niveau-LED'en på siden af værktøjet begynder at lyse eller blinker i den farve, der vises nedenfor, når der trykkes på kontakten til niveau-LED. (Fig. 19)
Lysér grønt: Inden for 5° vandret eller lodret
Blinker grønt: Inden for 5°-10° vandret eller lodret
Lysér rødt: Ikke inden for 10° vandret eller lodret

FORSIGTIG

- Denne funktion virker ikke under boring af huller (mens udløserkontakten er trukket). Anvend den til at kontrollere hældning af værktøjet før eller efter boring.
- Vinklen er omtrentlig.
- 3. Tryk på den lodrette indikatorknop én gang til for at slå den fra.
De tidligere indstillinger bevares, når der tændes for den igen.

FORSIGTIG

- Denne funktion indikerer lodrette og vandrette retninger i forhold til tyngdekraften og indikerer ikke, om værktøjet er vinkelret på overflader, der kan være skrå.
- Funktionen for LED-niveau registrerer for overflader (såsom vægge), der er vinkelret på tyngdepunktet (Fig. 19-a (43) (44)), men den kan ikke registrere vandret hældning for overfladerne (Fig. 19-b (45) (46)).

OM BESKYTTELSSESFUNKTIONEN

Dette værktøj har et indbygget beskyttelseskredsløb til at forhindre skade på enheden i tilfælde af fejl. Alt efter det følgende blinker display-lampen, og enheden holder op med at fungere. Bekræft problemet, der indikeres af blinkene, og foretag de nødvendige trin til udbedring af problemet. Når der trykkes på omskifterkontakten, skal du gøre det, når der ikke trækkes i kontakten.

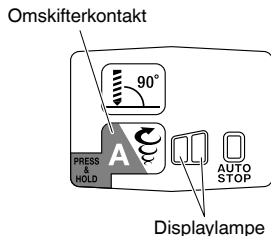

Fig. 27

Tabel 3

Displaylampen blinker	Årsag	Løsning
	Driften er ophørt, idet den indvendige temperatur har overskredet temperaturgrænsen. (Beskyttelsesfunktion mod høj temperatur)	Lad enheden køle af i 15 til 30 minutter. Når temperaturen går ned, og display-lampen holder op med at blinke, skal du trykke på kontaktudløseren for at genoprette driften.
	Pludselig overbelastning af værktøjets spids har aktiveret RFC, hvilket stopper yderligere anvendelse af værktøjet. RFC (se side 119 "STYRING AF REAKTIONSKRAFT")	Slip afbryderkontakten, og undlad at røre ved den, før displaylampen holder op med at blinke. Træk atter i afbryderkontakten for at gendanne drift. Fjern årsagen til overbelastningen, før du fortsætter arbejdet.

BEMÆRK

Selvom du forsøger at rette op på et problem, bliver displaylampen muligvis ved med at blinke. Skulle dette være tilfældet, kan det være nødvendigt at reparere enheden. I så fald bedes du kontakte den forretning, hvor du købte dette produkt, for reparation.

SMØRING

Denne borehammer har helt lufttæt konstruktion for at beskytte mod støv.

Derfor kan denne borehammer anvendes uden smøring i lang tid.

Efter købet skal der med jævne mellemrum påføres fedt. Anmod om udskiftning af fedt på det nærmeste autoriserede servicecenter.

FORSIGTIG

Der bør altid anvendes det specificerede smørefedt til maskinen, da dens normale funktion vil blive truet ved brug af andre typer smørefedt. Lad altid smøring foretage af et autoriseret service værksted.

VEDLIGEHOLDELSE OG EFTERSYN

ADVARSEL

Sørg for at slukke på kontakten og fjerne batteriet før vedligeholdelse og eftersyn.

1. Eftersyn af værktøjet

Idet anvendelse af sløvt værktøj forringer effektiviteten og medfører mulig funktionsfejl i motoren, skal du slibe eller udskifte værktøjet, så snart du opdager værktøjsslid.

2. Eftersyn af monterings skrue

Efter regelmæssigt alle monterings skrue, og sørg for, at de er spændt ordentligt. Hvis nogle af skrueerne er løse, skal du omgående spænde dem igen. Hvis du ikke gør det, kan det medføre alvorlig fare.

3. Vedligeholdelse af motoren

Motor delen er selve "hjertet" af det elektriske værktøj. Udvis forsigtighed for at sikre, at motordelen ikke beskadiges og/eller bliver våd af olie eller vand.

4. Inspektion af terminaler (værktøj og batteri)

Efterse for at sikre dig, at spåner og støv ikke har samlet sig på terminalerne.

Kontrollér med mellemrum før, under og efter betjening.

FORSIGTIG

Fjern eventuelle spåner og støv, som måtte have samlet sig på terminalerne.

Hvis du ikke gør det, kan det forårsage funktionsfejl.

5. Udvendig rengøring

Når det elektriske værktøj er snavset, kan du tørre det af med en blød, tør klud eller en klud fugtet med sæbevand. Brug ikke kloropløsning, benzin eller fortynder, da disse væsker opløser plastik.

6. Rengøring af batterirummet og batteriet

Efter boring af beton skal du rense det betonstøv, der har samlet sig, ud med en luftpistol eller en tør klud før brug af værktøjet, hvis der har samlet sig støv på batterirummet og batteriet. (Fig. 21)

Også efter rengøring skal du sikre dig, at batteriet kan isættes og fjernes fra værktøjet uden problemer.

FORSIGTIG

Hvis du anvender værktøjet, når batteriet er dækket af betonstøv, kan det medføre ulykker, såsom at batteriet falder ud under brug.

Endvidere kan en sådan anvendelse medføre funktionsfejl eller kontaktsvigt mellem batteriet og terminalerne.

7. Opbevaring

Förvara elverktyget och batteriet på ett ställe där temperaturen inte överstiger 40°C och utom räckhåll för barn.

BEMÆRK

Opbevaring af lithium-ion-batterier.

Sørg for, at lithium-ion-batterierne er blevet ladet helt op, inden de opbevares.

Længerevarende opbevaring (3 måneder eller derover) af batterier med en lille ladning kan resultere i en forringelse af ydeevnen, reducerer brugstiden for batterierne væsentligt eller gøre, at batterierne ikke kan bevare en opladning.

Dog kan væsentligt reduceret brugstid for batterierne muligvis genoprettes ved hjælp af gentaget opladning og brug af batterierne to til fem gange.

Hvis brugstiden for batterierne er ekstremt kort på trods af gentaget opladning og brug, bør du betragte batterierne som udtjente og købe nogle nye.

FORSIGTIG

Ved anvendelse og vedligeholdelse af el-værktøj skal de sikkerhedsregler og standarder, som gælder i hvert enkelt land, nøje overholdes.

Vigtig meddelelse angående batterier til ledningsfri elektriske værktøjer fra HiKOKI

Brug altid et af vores designerede originale batterier. Vi kan ikke garantere for sikkerheden og ydelsen af vores ledningsfri elektriske værktøj ved brug af andre batterier end dem, vi har angivet, eller hvis batteriet skilles ad og ændres (som f.eks. adskillelse og udskiftning af celler eller andre indvendige dele).

GARANTI

Vi yder garanti på elektriske værktøjer fra HiKOKI i henhold til lovmæssige/nationale særbestemmelser alt efter land. Denne garanti dækker ikke defekter eller beskadigelse som følge af mishandling, misbrug eller normal slitage. I tilfælde af klager bedes du indsende det elektriske værktøj, samlet med det GARANTIBEVIS, der forefindes i slutningen af denne håndteringsvejledning, til et HiKOKI-autoriseret servicecenter.

Information om luftbåren støj og vibration

De målte værdier blev fastsat i overensstemmelse med EN62841 og erklæret i overensstemmelse med ISO 4871.

Det afmålte A-vægtede lydniveau: 102 dB (A)
 102 dB (A)*
 Det afmålte A-vægtede lydtryksniveau: 91 dB (A)
 91 dB (A)*

Usikkerhed K: 3 dB (A).

Brug høreværn.

De samlede vibrationsværdier (treaksial vektorsum) bestemt i overensstemmelse med EN62841.

Hammerboring i beton:
 Vibrationsudsendelsesværdi $a_{h, HD} = 12,1 \text{ m/s}^2$
 12,1 m/s^2 *

Usikkerhed K = 1,5 m/s^2

Tilsvarende mejslingsværdi:
 Vibrationsudsendelsesværdi $a_{h, CHEq} = 9,9 \text{ m/s}^2$
 Usikkerhed K = 1,5 m/s^2

* med støvsugersystem

Den erklærede samlede vibrationsværdi og den erklærede støjemissionsværdi er blevet målt i overensstemmelse med en standardtestmetode og kan anvendes til at sammenligne et værktøj med et andet.

De kan også anvendes i en foreløbig vurdering af eksponeringen.

ADVARSEL

- Vibrationen og støjemissionen under den faktiske brug af det elektriske værktøj kan afvige fra den erklærede samlede værdi, alt efter hvilke måder værktøjet anvendes på, især hvilken type arbejdsmenne der behandles; og
- For at identificere sikkerhedsforanstaltningerne til beskyttelse af brugeren, er der foretaget en vurdering af eksponeringen ved brug under virkelige forhold (hvor der er taget højde for alle dele af betjeningscyklen, som fx når værktøjet er slukket, og når det kører i tomgang, udover tiden hvor der trykkes på aftrækkeren).

BEMÆRK

Grundet HiKOKI's løbende forskning og udvikling kan specifikationer heri ændres uden forudgående varsel.

FEJLFINDING

Brug eftersynene i tabellen nedenfor, hvis værktøjet ikke fungerer som normalt. Hvis dette ikke løser problemet, skal du kontakte din forhandler eller et autoriseret HiKOKI-servicecenter.

1. Elektrisk værktøj

Symptom	Sandsynlig årsag	Afhjælpning
Værktøjet kører ikke	Ingen tilbageværende batteriladning	Oplad batteriet.
	Batteriet sidder ikke ordentligt fast.	Skub batteriet ind, indtil du hører et klik.
	Der har samlet sig betonstøv på polerne til batterirummet samt på batterislidsporene.	Fjern det betonstøv, der har samlet sig, med en luftpistol eller en tør klud.
Værktøjet er stoppet pludseligt	Værktøjet blev overbelastet	Slip af med problemet, der forårsager overbelastning.
	Styringen af reaktionskraft blev aktiveret	Lad batteriet køle af.
Værktøjets spidser - kan ikke monteres - falder af	Formen på monteringsdelen stemmer ikke	For SDS-plus skafttype, brug en bit med en diameter, der ligger inden for det udpegede område.
	Boret er slidt	Udskift boret med et nyt.
Der kan ikke bores jævne huller.	Boret drejer baglæns	Skift til forlæns rotation.
	Bitnummeret stemmer ikke overens med skruestørrelsen	Montér en egnet spids.
Skruhovedet glider eller går løst.	Spidsen er slidt	Udskift spidsen med en ny.
	Batteriet kan ikke installeres	Forsøg på at installere et andet batteri end det, der er beregnet til værktøjet.

2. Oplader

Symptom	Sandsynlig årsag	Afhjælpning
Indikatorlampen for opladning blinker hurtigt lilla, og opladningen af batteriet starter ikke.	Batteriet er ikke sat helt i.	Sæt batteriet ordentligt i.
	Der sidder fremmedlegemer i batteriterminalen eller dér, hvor batteriet er monteret.	Fjern fremmedlegemet.
Indikatorlampen for opladning blinker rødt, og opladningen af batteriet starter ikke.	Batteriet er ikke sat helt i.	Sæt batteriet ordentligt i.
	Batteriet er overophedet.	Hvis batteriet efterlades, begynder det automatisk at lade op, hvis dets temperatur falder, men dette kan nedsætte batteriets levetid. Det anbefales, at batteriet afkøles på et sted med god ventilation uden direkte sollys, før det oplades.
Batteribrugstiden er kort, selvom batteriet er fuldt opladet.	Batteriets levetid er opbrugt.	Udskift batteriet med et nyt.
Batteriet er længe om at lade op.	Temperaturen i batteri, oplader eller det omgivende miljø er meget lav.	Oplad batteriet indendørs eller i et andet varmere miljø.
	Opladerens ventilationskanaler er blokerede og overopheder dens indvendige komponenter.	Undgå at blokere ventilationskanalerne.
	Ventilatoren kører ikke.	Kontakt et autoriseret HiKOKI-servicecenter for reparation.
Opladningen af en USB-enhed holder pause halvt igennem opladningen.	Opladeren blev sat i en stikkontakt, mens USB-enheden blev ladet op med batteriet som strømkilde.	Dette er ikke en funktionsfejl. Opladeren holder en pause på omtrent 5 sekunder i USB-opladningen, når den skelner mellem strømkilder.
	Der blev sat et batteri i opladeren, mens USB-enheden blev ladet op med en stikkontakt som strømkilde.	
Opladningen af en USB-enhed holder pause halvt igennem opladningen, når batteriet og USB-enheden oplades på samme tid.	Batteriet er blevet ladet helt op.	Dette er ikke en funktionsfejl. Opladeren holder en pause på omtrent 5 sekunder i USB-opladningen, mens den kontrollerer, om opladningen af batteriet er gennemført.
Opladningen af en USB-enhed begynder ikke, når batteriet og USB-enheden oplades på samme tid.	Den resterende batterikapacitet er meget lav.	Dette er ikke en funktionsfejl. Når batterikapaciteten når et bestemt niveau, starter USB-opladningen automatisk.

GENERELLE SIKKERHETSFORHOLDSREGLER FOR ELEKTROVERKTØY

⚠ ADVARSEL

Les alle sikkerhetsadvarslene, instruksjoner, illustrasjoner og spesifikasjoner som medfølger. Følg ikke alle instruksjonene under, kan det medføre elektrisk støt, brann og/eller alvorlig personskade.

Ta vare på alle varsler og instruksjoner for fremtidig bruk.

Betegnelsen "elektroverktøy" i advarslene henviser både til elektrisk elektroverktøy (med ledning) og batteridrevet elektroverktøy.

1) Sikring på arbeidsområdet

- Hold arbeidsområdet rent og godt opplyst.**
Uryddige eller mørke områder kan føre til ulykker.
- Bruk aldri elektroverktøy på steder med fare for eksplosjon, slik som i nærheten av brennbare væsker, gass eller støv.**
Støv eller gasser kan antennes av gnister fra elektroverktøyet.
- La aldri barn eller andre personer stå i nærheten når du bruker et elektroverktøy.**
Du kan bli forstyrret og miste kontroll over verktøyet.

2) Elektrisk sikkerhet

- Støpslet på elektroverktøyet må passe med vegguttaket. Du må aldri endre støpslet på noen måte. Bruk aldri en adapter sammen med et jordet elektroverktøy.**
Uendrede støpsler og passende uttak vil redusere faren for elektrisk støt.
- Unngå å komme i kontakt med jordede overflater slik som rør, radiatorer, komfyrer eller kjøleskap. Faren for elektrisk støt vil være større dersom du er jordet.**
- La aldri elektroverktøyet utsettes for regn eller fuktighet.**
Dersom det kommer vann inn i elektroverktøyet, kan det øke faren for elektrisk støt.
- Ikke skad ledningen. Bruk aldri ledningen til å bære, trekke eller kople fra elektroverktøyet. Hold strømledningen unna varme, olje, skarpe kanter eller bevegelige deler.**
Skadde eller sammenflettede ledninger øker faren for elektriske støt.
- Når du bruker elektroverktøy utendørs, bruk en skjøteledning som er egnet for utendørs bruk. Bruk av en skjøteledning som er beregnet for utendørs bruk, vil redusere faren for elektrisk støt.**
- Hvis bruk av elektroverktøyet i et fuktig område ikke kan unngås, bruk et strømuttak med jordfeilbryter. Bruk av jordfeilbryter reduserer faren for elektriske støt.**

3) Personlig sikkerhet

- Vær påpasselig, se hva du gjør og bruk sunn fornuft når du bruker et elektroverktøy. Du må aldri bruke et elektroverktøy når du er sliten eller trett, eller dersom du er påvirket av narkotiske stoffer, alkohol eller medisiner. Når du bruker et elektroverktøy, vil kun et par sekunders uoppmerksomhet kunne føre til alvorlige personskader.**
- Bruk personlig verneutstyr. Ha alltid på deg vernebriller.**
Bruk av verneutstyr som en støvmaske, skliskikre vernesko, vernehjelm eller hørselsvern i passende forhold vil redusere personskader.

- Forhindre utilsiktet start av elektroverktøyet. Pass på at bryteren på elektroverktøyet er slått av før verktøyet koples til veggkontakten og/eller batteriet, eller før verktøyet løftes eller bæres.**
Hvis du holder fingeren på bryteren når du bærer elektroverktøyet, eller dersom bryteren er slått på når det er koblet til en strømkilde kan det oppstå ulykker.
 - Fjern eventuelle justeringsnøkler eller skrunøkler før du slår på elektroverktøyet. Dersom en justeringsnøkkel eller skrunøkkel er festet til en roterende del på elektroverktøyet når det startes, kan det føre til personskade.**
 - Ikke strekk eller len deg for langt. Pass på at du står stødig og har god balanse til enhver tid.**
Dette vil gi deg bedre kontroll over elektroverktøyet i uventede situasjoner.
 - Kle deg ordentlig. Ikke gå med løstsittende klær eller smykker. Hold hår og klær unna bevegelige deler.**
Løse klær, smykker eller langt hår kan vikle seg inn i de bevegelige delene.
 - Hvis verktøyet leveres med en støvsamler eller annet oppsamlingsutstyr, må du passe på at disse monteres og brukes på riktig måte.**
Bruk av støvopsamler kan redusere støvrelaterte faren.
 - Ikke ta lett på eller overse sikkerhetsprinsippene for verktøyet selv om du har blitt godt kjent med det som følge av hyppig bruk.**
En uforsiktig handling kan på brokdelen av et sekund forårsake alvorlige personskader.
- 4) **Bruk og vedlikehold av elektroverktøy**
- Ikke overbelast elektroverktøyet. Bruk riktig elektroverktøy til arbeidet som skal utføres.**
Riktig elektroverktøy vil gjøre arbeidet lettere og tryggere i den brukshastigheten det er beregnet til.
 - Ikke bruk elektroverktøyet dersom av/på-knappen ikke virker.**
Det er farlig å bruke elektroverktøy som ikke kan kontrolleres ved bruk av av/på-knappen. Verktøyet må da repareres.
 - Kople støpslet fra strømkilden og/eller ta batteripakken ut av elektroverktøyet, hvis dette er mulig, før du foretar justeringer, skifter tilbehør eller legger vekk elektroverktøyet.**
Slike forebyggende sikkerhetstiltak reduserer risikoen for å starte elektroverktøyet ved et uhell.
 - Lagre elektroverktøyet som ikke er i bruk utilgjengelig for barn, og la aldri personer som ikke er kjent med elektroverktøyet eller denne brukerveiledningen, bruke elektroverktøyet.**
Elektroverktøy er farlige hvis det brukes av uerfarne personer.
 - Vedlikehold elektroverktøyet og tilbehør. Kontroller at ingen bevegelige deler har låst seg, er feiljustert, knekt, eller har andre skader som kan påvirke bruken av elektroverktøyet. Hvis elektroverktøyet er skadet, må det repareres før det brukes.**
Mange ulykker oppstår på grunn av dårlig vedlikehold av elektroverktøy.
 - Hold skjæreverktøy skarpe og rene.**
Riktig vedlikehold av skjæreverktøy med skarpe skjærekanter vil redusere faren for at de låser seg, samtidig som de vil være lettere å kontrollere.
 - Bruk elektroverktøyet, ekstraustyr, bor osv. i samsvar med disse instruksjonene, og ta alltid arbeidsoppgavene og arbeidsforholdene med i betraktning.**
Hvis elektroverktøyet brukes til andre operasjoner enn det er beregnet for, kan det oppstå farlige situasjoner.

Norsk

- h) Hold håndtak og gripeflater tørre, rene og fri for olje og fett.
Glatte håndtak og gripeflater hindrer trygg håndtering og kontroll av verktøyet i uventede situasjoner.
- 5) **Bruk og vedlikehold av batteridrevet verktøy**
- a) **Batteriet skal kun lades opp med en lader som er angitt av produsenten.**
En lader som passer for én batteripakke, kan forårsake brannfare hvis den brukes med andre batteripakker.
- b) **Bruk bare elektroverktøyet med spesifisert type batteripakke.**
Bruk av andre batteripakker kan føre til brannfare og skader.
- c) **Når batteripakken ikke er i bruk, hold det unna andre metallgjenstander som binderser, mynter, spiker, skruer eller andre små metallgjenstander som kan skape en forbindelse mellom batteripolene.**
Kortslutning av batteripolene kan forårsake skader eller brann.
- d) **Under uvørne forhold kan væske sprute ut fra batteriet, unngå kontakt. Hvis kontakt skulle oppstå, skyll med store mengder vann. Hvis væsken kommer i kontakt med øynene, må du også søke medisinsk hjelp.**
Batterivæsken kan forårsake irrasjon eller brannskår.
- e) **Ikke bruk en batteripakke eller et verktøy som er skadet eller modifisert.**
Skadede eller modifiserte batterier kan ha en uforutsigbar oppførsel som medfører brann, eksplosjon eller fare for skade.
- f) **Ikke eksponer en batteripakke eller et verktøy for ild eller for høy temperatur.**
Eksponering for ild eller temperaturer over 130°C kan forårsake en eksplosjon.
- g) **Følg alle ladeinstruksjoner og lad ikke batteripakken eller verktøyet utenfor temperaturområdet som er angitt i instruksjonene.**
Feil lading eller lading ved temperaturer utenfor det angitte området kan skade batteriet og øke risikoen for brann.
- 6) **Service**
- a) **La kvalifisert servicepersonell som kun bruker originale reservedeler utføre service på elektroverktøyet.**
Dette vil sikre at sikkerheten på elektroverktøyet opprettholdes.
- b) **Utfør aldri service på skadede batteripakker.**
Service på batteripakker skal kun utføres av produsenten eller godkjente serviceleverandører.

FORHOLDSREGLER

Hold avstand til barn og svake personer.

Når det ikke er i bruk, skal elektroverktøyet oppbevares utilgjengelig for barn og svake personer.

SIKKERHETS FORHOLDSREGLER FOR OPPLADBAR BORHAMMER

Sikkerhetsinstruksjoner for alle handlinger

- Bruk hørselsvern**
Støyeksponeringen kan føre til tap av hørsel.
- Bruk ekstra håndtak hvis de(t) følger med verktøyet.**
Mister du kontrollen kan det føre til personskade.
- Hold verktøyet i de isolerte gripeoverflatene hvis skjæretilbehøret kan komme i kontakt med skjulte ledninger når du arbeider.**
Skjæretilbehør med en strømførende ledning kan gjøre at metalldeleler på verktøyet også blir strømførende og dermed gi brukeren elektrisk støt.

Sikkerhetsinstruksjoner ved bruk av lange bits med borhammere

- Du må alltid starte boring på lave hastigheter med borebitset i kontakt med arbeidsstykke.**
Borebitset kan bøye seg hvis det dreier fritt uten kontakt med arbeidsstykket ved høyere hastigheter, noe som kan føre til personskader.
- Trykk må bare påføres i direkte linje med borebitset, og overdreivet trykk må unngås.**
Bits kan bøye seg, noe som kan føre til brudd eller tap av kontroll, som videre kan føre til personskader.

FLERE SIKKERHETSADVARSLER

- Ikke la fremmedlegemer komme inn i åpningen for tilkopling av oppladbar batteri.
- Ikke demonter det oppladbare batteriet eller laderen.
- Aldri kortslutt det oppladbare batteriet. Kortslutning av batteriet vil medføre et kraftig elektrisk støt og overoppheting. Det vil føre til brannskader eller at batteriet skades.
- Ikke kast batteriet på et bål. Hvis batteriet er brent, kan det eksplodere.
- Når maskinen brukes kontinuerlig, kan det forekomme overoppheting som kan forårsake skader på motor og bryter. Maskinen må få hvile i ca. 15 minutter før den tas i bruk igjen.
- Ikke plasser gjenstander i laderens ventilasjonsåpninger. Dersom metallgjenstander eller brennbare gjenstander føres inn i laderens ventilasjonsåpninger kan det føre til elektriske støt eller at laderen blir ødelagt.
- Ta med batteriet til butikken der det ble kjøpt så snart batteriets levetid etter oppladning er for kort til praktisk bruk. Ikke kast et utladet batteri.
- Før du begynner å bryte, hugge eller bore i vegger, gulv eller tak, må du være helt sikker på at gjenstander som strømkabler eller ledninger ikke er gravd inn i disse.
- Sørg for at strømbryteren står på AV. Dersom batteriet er installert mens strømbryteren står på PÅ, vil elektroverktøyet umiddelbart begynne å kjøre, noe som kan forårsake alvorlige ulykker.
- Ikke ta på hardmetallskjæret ved eller like etter bruk. Hardmetallskjæret blir svært varmt under bruk og kan gi alvorlige brannskader.
- Hold alltid godt i karosserihåndtaket og sidehåndtaket til strømverktøyet. Ellers kan motkraften som produseres føre til uønskagte og selv farlig drift.
- Ha alltid på deg støvmaske
Du må ikke inhalere skadelig støv som er generert i boring- eller meislingsdrift. Støvet kan være en fare for din og tilskuernes helse.
- Se etter at batteriet er skikkelig satt i. Hvis det er bare en tanke løst kan det falle ut og resultere i uhell.
- For å forhindre ulykker må du sørge for å slå av bryteren og trekke ut batteriet før du endrer tilbehør, lagrer, bærer eller ikke bruker verktøyene.
- Montering av boringsbiten
 - Sørg for at du slår av bryteren og trekker ut batteriet for å forhindre ulykker.
 - Når du bruker verktøy som kulepunkter, boringsbiter osv., må du sørge for at du bruker de ekte delene som er laget av vårt selskap.
 - Rengjør spindelholdedelen av boringsbiten.
 - Kontroller låsingen ved å trekke i drillbiten.
- Betjen endringsspaken kun når motoren har stanset helt. Betjening av skiftespaken når motoren går, kan føre til at tippverktøyet uventet roterer, og føre til en ulykke. (Fig. 10)

17. Rotasjon + hamring
DH3628DC: Bruk av bitsholder (standardtilbehør)
Når boringsbiten rører ved konstruksjonsjernstangen, vil biten stanse umiddelbart og borhammeren vil reagere for å dreie. Derfor må du stramme sidehåndtaket godt, og holde i karosserihåndtaket og sidehåndtakene.
18. Kun rotasjon
DH3628DC: Bruk av chuckholder (standardtilbehør)
- For å bore i tre- eller metallmateriale ved bruk av boringsfestet og festeadapteren (ekstra tilbehør).
 - Uten å bruke avtrekkssystem
 - Ikke bruk overdreven kraft under drift. Dette vil ikke bare skade spissen av borkronen, men også redusere levetiden til den borhammeren.
 - En borkrone kan bryte av når den trenger inn i et boret hull. Når boret nærmer seg inntrengning, må du lette trykket på den borhammeren og fortsette boringen til inntrengning oppnås.
 - Ikke forsøk å bore ankerhull eller hull i betongen med maskinen stilt inn i kun rotasjon-funksjonen.
 - Ikke forsøk å bruke borhammeren i rotasjon- og slåmodus med drillchucken og chuckadapteren montert. Dette vil forkorte servicelevetiden til hver komponent i maskinen betydelig.
19. Kun hamring
DH3628DC: Bruk av bitsholder (standardtilbehør)
- Uten å bruke avtrekkssystem
20. Ikke se direkte inn i lyset. Slike handlinger kan resultere i øyeskader.
Tørk vekk skitt og smuss festet til linsen på LED-lyset med en myk klut, mens du passer på å ikke skrape opp linsen.
Riper på linsen til LED-lyset kan føre til redusert lysstyrke.
21. Pass på å holde verktøyet godt fast under bruk som vist i Fig. 25.

ADVARSEL ANGÅENDE LITHIUM-ION BATTERI

For å øke levetiden er litium-ion batteriet utstyrt med en beskyttelsesfunksjon som stanser utgangseffekten. I tilfellene 1 og 3, beskrevet nedenfor, når du bruker dette produktet, selv om du trykker på knappen, kan motoren stoppe. Dette er ikke problemet, men resultatet av beskyttelsesfunksjonen.

1. Når gjenværende batterieffekt løper ut, stanser motoren. Skjer dette må du lade opp batteriet med det samme.
2. Dersom verktøyet er overbelastet, kan motoren stanse. I dette tilfellet, skal du slippe bryteren på verktøyet og eliminere årsaken til overbelastning. Etter dette, kan du bruke det igjen.
3. Hvis batteriet blir overopphetet når elektroverktøyet blir overbelastet, kan batteristrommen bli brutt. I dette tilfellet må du stanse bruken av batteriet og la det bli avkjølt. Etter dette, kan du bruke det igjen.

Videre, vennligst ta hensyn til følgende forholdsregler og advarsler.

ADVARSEL

For å forhindre lekkasje fra batteriet, varmeutvikling, røykutvikling, eksplosjoner eller antenning, sørg for å følge disse forholdsreglene.

1. Sørg for at spon og støv ikke samler seg på batteriet.
- Sørg for at spon og støv ikke faller på batteriet under arbeidet.
- Sørg for at spon og støv som faller på elektroverktøyet ikke samler seg på batteriet.
- Ikke lagre et ubrukt batteri på et sted der det utsettes for spon eller støv.
- Før du lagrer et batteri, fjern all spon og støv som kan feste seg på batteriet. Ikke lagre det sammen med metalldele (skruer, spiker, og lignende).

2. Ikke stikk batteriet med en skarp gjenstand som en spiker, slå på det med en hammer, trå på, kast eller utsett batteriet for kraftige fysiske støt.
3. Ikke bruk et tydelig ødelagt eller deformert batteri.
4. Ikke bruk batteriet med feilkoplet polaritet.
5. Ikke koble direkte til et elektrisk uttak eller bilens sigaretttenner.
6. Ikke bruk batteriet til et annet formål enn de som er spesifisert.
7. Hvis batteriladingen blir mislykket selv når den angitte ladetiden har gått, må du øyeblikkelig stanse ytterligere lading.
8. Ikke plasser eller utsett batteriet for høye temperaturer eller høyt trykk som i en mikrobølgeovn, tørker eller i en beholder under høyt trykk.
9. Holdes unna flammer umiddelbart når ekkel lukt eller lekkasje oppdages.
10. Ikke bruk på steder der sterk statisk elektrisitetsslutning genereres.
11. Hvis det oppstår batterilekkasje, ekkel lukt, varme genereres eller dersom batteriet blir misfarget, deformert eller på noen måte virker unormalt under bruk, gjenopplading eller lagring, må du fjerne det fra elektroverktøyet eller batteriladeren, og stans bruken.
12. Ikke senk batteriet ned i væsker eller la noen væsker flyte inn i batteriet. Ledende væskeinntrengning, som for eksempel vann, kan forårsake skade som medfører brann eller eksplosjon. Oppbevar batteriet på et kjølig, tørt sted, unna brennbare og brannfarlige gjenstander. Omgivelser med etsende gass må unngås.

FORSIKTIG

1. Hvis det lekker væske fra batteriet og denne kommer i kontakt med øynene, ikke gni øynene men vask dem godt med friskt og rent vann, som for eksempel vann fra springen, og ta kontakt med en lege øyeblikkelig.
Hvis dette ikke gjøres kan væsken føre til synsproblemer.
2. Hvis bruker får væske fra batteriet på hud eller klær, vask ordentlig med rent vann, for eksempel vann fra springen, øyeblikkelig.
Væsken kan forårsake irritasjon på huden.
3. Hvis du finner rust, ekkel lukt, overoppheting, misfarging, deformering, og/eller andre uregelmessigheter når du bruker batteriet for første gang, må du ikke bruke det, men returnere det til din forhandler eller leverandør.

ADVARSEL

Hvis et elektrisk ledende objekt kommer i kontakt med batteripolene til litium-ion batteriet, kan dette resultere i kortslutning og brannfare. Ved lagring av litium-ion batteriet, følg nøye reglene for følgende innhold.

- Ikke plasser elektrisk ledende objekter som spiker eller metalltråder av jern eller kopper i oppbevaringskassen.
- For å unngå at kortslutning inntreffer, legg batteriet i verktøyet eller monter batteridekslet for lagring slik at ventilatoren ikke er synlig.

OM TRANSPORT AV LITIUMIONBATTERIET

Når du transporterer et litiumionbatteri, må du følge følgende forholdsregler.

ADVARSEL

Varsle transportselskapet om at pakken inneholder et litiumionbatter, informere selskapet om utgangseffekten og følg instruksjonene til transportselskapet når du bestiller transport.

- Litiumionbatterier med en effekt større enn 100 Wh ansees som fraktklasse farlige varer og krever spesielle behandlingsprosedyrer.
- For transport utenlands må du følge internasjonalt lovverk og de regler og forskrifter som gjelder i bestemmelseslandet.

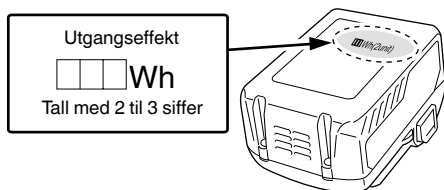

FORHOLDSREGLER FOR USB-ENHETSTILKOBLING (UC18YSL3)

Når et uventet problem oppstår, kan data i en USB-enhet som er koblet til dette produktet, bli ødelagt eller tapt. Sørg for alltid for at du sikkerhetskopierer data i USB-enheten før du bruker den sammen med dette produktet.

Vær oppmerksom på at selskapet vårt ikke påtar seg noe som helst ansvar for data som er lagret i en USB-enhet som er ødelagt eller tapt, eller for skade som kan oppstå på en tilkoblet enhet.

ADVARSEL

- Før bruk kontrollerer du den tilkoblende USB-kabelen for defekter eller skader.
 Bruk av en defekt eller skadet USB-kabel kan føre til røykutvikling eller antenning.
- Når produktet ikke brukes, dekker du over USB-porten med gummidekslet.
 Oppsamling av støv osv. i USB-porten kan forårsake røykutvikling eller antenning.

MERK

- Det kan oppstå en sporadisk pause under USB opplading.
- Når en USB-enhet ikke lades, fjern USB-enheten fra laderen.
 Dersom du ikke gjør dette, kan ikke bare batteriets levetid bli redusert av en USB-enhet, men det kan også føre til uforutsette ulykker.
- Det er kanskje ikke mulig å lade opp noen USB-enheter, avhengig av type eller enhet.















DELENAVN (Fig. 1–Fig. 25)

①	Håndtak	28	Filter
②	Strømbryter	29	Knapp
③	Trykknapp	30	Lås
④	Hylster	31	Ladeindikatorlampe
⑤	Sidehåndtak	32	Smøremiddel
⑥	Dybde måler	33	Trykknapp (Girspak)
⑦	Drillbit	34	Kaldmeisel
⑧	Fronthylse	35	Montering av bitsholder
⑨	Grep	36	Montering av chuckholder
10	Navneplate	37	Automatisk stopplampe: blinker
11	Girspak	38	Automatisk stopplampe: lyser
12	Girdeksel	39	Nivå-LED: Grønn lyser
13	Nivå-LED	40	Nivå-LED: Grønn blinker
14	Motor	41	Nivå-LED: Rød lyser
15	LED-lys	42	Gravitasjonsretning
16	Batteri	43	OPP
17	Skjermpanel	44	NED
18	Omstillingsbryter	45	VENSTRE
19	Displaylampe	46	HØYRE
20	Automatisk stopplampe	47	Batteriglidespor
21	Bryter for nivå-LED	48	Terminal (produkt)
22	Dyse	49	Blåsepistol
23	Dybdejusteringsknapp	50	Terminal (batteri)
24	Dysejusteringsknapp	51	Glidespor
25	Støvhylster	52	Gummideksel
26	Støvboks	53	USB-port
27	Støvbokslås (begge sider)	54	USB-kabel







SYMBOLER

ADVARSEL

Følgende symboler brukes for maskinen. Sørg for å forstå betydningen av disse symbolene før maskinen tas i bruk.

	DH3628DA / DH3628DC: Oppladbar borhammer
	For å minske faren for skade må brukeren lese instruksjonsboken.
	Kun for EU-land Kasser aldri elektroverktøy sammen med husholdningsavfallet! I overholdelse av EU-direktiv 2012/19/EU om kassering av elektrisk og elektronisk utstyr og dets implementeringsrekkefølge i samsvar med nasjonale lover, må elektroverktøy som har nådd slutten av sin levetid samles inn separat og returneres til et miljøvennlig kompatibelt gjenvinningsanlegg.
V	Merkespenning
n_0	Ubelastet hastighet
Bpm	Støthastighet ved full belastning
ϕ max	Boring diameter, maks.
	Vekt* (i henhold til EPTA-prosedyren 01/2014)
	Betong
	Stål
	Tre
	Hamring eneste funksjon
	Rotasjon eneste funksjon
	Rotasjon- og hammerfunksjon
	Koble fra batteriet
	Slå PÅ
	Slå AV
	Lav modus
	Normal modus
	Medurs rotasjon
	Moturs rotasjon

Batteri

	Lys; Batteriets gjenværende kapasitet er over 75%.
	Lys; Batteriets gjenværende kapasitet er 50%–75%.
	Lys; Batteriets gjenværende kapasitet er 25%–50%.
	Lys; Batteriets gjenværende kapasitet er mindre enn 25%.
	Blinker; Gjenværende batterikapasitet er nesten ingenting. Lad opp batteriet snarest mulig.
	Blinker; Utmatning stoppet på grunn av høy temperatur. Fjern batteriet fra verktøyet og la det bli helt avkjølt.
	Blinker; Utmatning suspendert på grunn av feil eller funksjonsfeil. Problemet kan være batteriet, så kontakt din forhandler.

STANDARD TILBEHØR

I tillegg til hovedenheten (1 enhet) inneholder pakken tilbehør som er listet opp på side 287.

Standard tilbehør kan endres uten varsel.

ANVENDELSE

Rotasjon- og hammerfunksjon 

- Bore forankringshull
- Slagboring i betong
- Bore hull i fliser

Rotasjon eneste funksjon  (uten avtrekkssystem)

- Boring i stål eller tre (med ekstra tilbehør)
- Stramme maskinskruer, treskruer (med ekstra tilbehør)

Kun hammerfunksjon  (uten avtrekkssystem)

- Lett meisling av betong, sporgraving og kanting.

SPESIFIKASJONER

Spesifikasjonen til dette elektroverktøyet er i listet opp i tabellen på side 287.

*1 Spesifikasjoner gjelder når et avtrekkssystem er montert.

MERK

- Eksisterende batterier (BSL3660/3626X/3626/3625/3620, BSL18xx og BSL14xx-serien) kan ikke brukes med dette verktøyet.
- På grunn av HiKOKIs kontinuerlige forsknings- og utviklingsprogram kan spesifikasjonene i dette dokumentet endres uten forvarsel.

* Avhengig av vedlagt batteri. Den tyngste vekten måles med BSL36B18 (selges separat).

LADING

Før elektroverktøyet tas i bruk, lad batteriet som forklart nedenfor.

1. Kople laderens strømkabel til stikkontakten.

Når du kobler batteriladerens kontakt til en stikkontakt, vil ladeindikatorlampen blinke rødt (i intervaller på 1 sekund).

2. Sett batteriet i laderen.

Sett batteriet fast i laderen som vist i **Fig. 4** (på side 3).

3. Lading

Når du setter et batteri inn i laderen, vil ladeindikatorlampen blinke blått.

Når batteriet er helt oppladet, vil ladeindikatorlampen lyse grønt. (Se **Tabell 1**)

(1) Ladeindikatorlampe indikasjon

Ladeindikatorlampens indikasjoner blir som vist i **Tabell 1**, i samsvar med laderens eller det oppladbare batteriets tilstand.

Tabell 1

Indikasjoner for ladeindikatorlampen				
Ladeindikatorlampe (RØD / BLÅ / GRØNN / LILLA)	Før lading	Blinker (RØD)	Lyser i 0,5 sekunder. Lyser ikke i 0,5 sekunder. (av i 0,5 sekunder)	Koblet inn i strømkilden
	Mens lading	Blinker (BLÅ)	Lyser i 0,5 sekunder. Lyser ikke i 1 sekund. (av i 1 sekund)	Batterikapasitet på mindre enn 50%
		Blinker (BLÅ)	Lyser i 1 sekund. Lyser ikke i 0,5 sekunder. (av i 0,5 sekunder)	Batterikapasitet på mindre enn 80%
		Lyser (BLÅ)	Lyser kontinuerlig	Batterikapasitet på mer enn 80%
	Lading ferdig	Lyser (GRØNN)	Lyser kontinuerlig (Kontinuerlig summelyd: omtrent 6 sekunder)	
	Overoppheting hvilemodus	Blinker (RØD)	Lyser i 0,3 sekunder. Lyser ikke i 0,3 sekunder. (av i 0,3 sekunder)	Batteriet overopphetet. Kan ikke lade. (Ladning vil starte når batteriet er avkjølt)
	Lading ikke mulig	Blafrer (LILLA)	Lyser i 0,1 sekunder. Lyser ikke i 0,1 sekunder. (av i 0,1 sekunder) (Periodisk summelyd: omtrent 2 sekunder)	Feilfunksjon i batteriet eller laderen

(2) Angående temperaturer og ladetid til det oppladbare batteriet
Temperaturer og ladetider vil bli som vist i **Tabell 2**.

Tabell 2

Lader			UC18YSL3				
Batteri	Batteritype		Li-ion				
	Temperaturer hvor batteriet kan lades		0°C–50°C				
	Ladespenning	V	14,4		18		
	Ladetid, ca. (Ved 20°C)	min	BSL14xx-serien		BSL18xx-serien		Multi-volt serien
			(4 celler)	(8 celler)	(5 celler)	(10 celler)	(10 celler)
		BSL1415S : 15 BSL1415 : 15 BSL1415X : 15 BSL1420 : 20 BSL1425 : 25 BSL1430C : 30	BSL1430 : 20 BSL1440 : 26 BSL1450 : 32 BSL1460 : 38	BSL1815S : 15 BSL1815 : 15 BSL1815X : 15 BSL1820 : 20 BSL1825 : 25 BSL1830C : 30 BSL1850C : 32	BSL1830 : 20 BSL1840 : 26 BSL1850 : 32 BSL1860 : 38	BSL36A18 : 32 BSL36B18 : 52	
USB	Ladespenning	V	5				
	Ladestrøm	A	2				

MERK

Ladetiden kan variere avhengig av temperatur og strømkildens strømspenning.

4. Kople laderens strømkabel fra stikkkontakten.**5. Hold fast laderen og trekk ut batteriet.****MERK**

Pass på å trekke ut batteriet fra laderen etter bruk og oppbevar det.

Når det gjelder elektrisk utlading for nye batterier osv.

Ettersom den innvendige kjemiske substansen i nye batterier og batterier som ikke har blitt brukt over en lengre periode ikke er aktivert, kan den elektriske utladingen være lav når du bruker dem for første og annen gang. Dette er et midlertidig fenomen, og normal tid som kreves for opplading vil gjenopprettes ved å lade batteriene 2–3 ganger.

Howdan få batteriene til å vare lenger.

- (1) Lad opp batteriene før de er helt utladet. Når du følger at strømmen til verktøyet blir svakere, må du stoppe å bruke verktøyet og lade opp batteriet. Hvis du fortsetter å bruke verktøyet og lade ut den elektriske strømmen, kan batteriet bli skadet og dets levetid vil bli kortere.
- (2) Unngå opplading ved høye temperaturer. Et oppladbart batteri vil være varmt like etter bruk. Hvis et slikt batteri lades opp på nytt like etter bruk, vil den innvendige kjemiske substansen forringes, og batteriets levetid vil bli forkortet. La batteriet være og lad det opp etter at det har kjølt seg ned en stund.

FORSIKTIG

- Hvis batteriet lades mens det er varmt, har det enten blitt stående for lenge på et sted utsatt for direkte sollys eller fordi batteriet nettopp har vært i bruk, begynner laderens indikatorlampe å lyse i 0,3 sekunder, for deretter å være slukket i 0,3 sekunder (av i 0,3 sekunder). I dette tilfellet må batteriet kjøles ned før ladingen starter.
- Når ladeindikatorlampen blafrer (med intervaller på 0,2 sekunder), må du kontrollere om det finnes fremmedlegemer i laderens batterikontakt. Hvis det ikke finnes noen fremmedlegemer, er det mulig at batteriet eller laderen er defekt. Ta den med til et godkjent servicesenter.
- Da det tar den innebygde mikrodatamaskinen cirka 3 sekunder å bekrefte at batteriet som lades med UC18VSL3 er tatt ut, vent i minst 3 sekunder før det settes inn igjen for å fortsette ladingen. Hvis batteriet settes inn igjen for det har gått 3 sekunder, kan det hende at batteriet ikke blir korrekt ladet.

Endre meislingsposisjonen	12	4
Fjerne hurtigutløserfestet (DH3628DC)*2	13	5
Sette inn hurtigutløserfestet (DH3628DC)	14	5
Sette inn runde spindelhodeapplikasjonsverktøy (DH3628DC)	15	5
Bryterbruk	16	5
Stille inn hastigheten	17	5
Auto stoppfunksjon	18	5
LED-nivåfunksjon- sett fra siden	19-a	6
LED-nivåfunksjon- sett ovenfra	19-b	6
Hvordan bruke LED-lampen	20	6
Rengjøring av batteriets installasjonskammer	21	6
Lader en USB-enhet fra en stikkontakt	22-a	7
Lader opp en USB-enhet og batteri fra et strømuttak	22-b	7
Hvordan lade opp en USB-enhet på nytt	23	7
Når ladingen av en USB-enhet er fullført	24	7
Montere sidehåndtaket	25	7
Valg av tilbehør*3	—	288, 289

*1 Se systemets bruksanvisning for nærmere detaljer om hvordan du bruker avtrekkssystemet.

*2 Dersom det er vanskelig å trekke ut bormaskinens chuchfeste eller festet til drillbiten, still inn endrespaken på **T** merket, og vri låsegrepet.

*3 For detaljert informasjon om hvert verktøy, kontakt et HIKOKI-autorisert servicesenter.

VELG DRIFTSMODUS

Ved å trykke på vekselsbryteren kan du velge omdreiningshastigheten og den automatiske stoppfunksjonen.

- Omdreiningshastighet (Lav modus/Normal modus) (**Fig. 17**)
Velg enten lav modus eller normal modus, og bruk verktøyet i valgt hastighet.
- Automatisk stoppmodus (på/av) (**Fig. 18**)
Dette produktet er utstyrt med en automatisk stoppfunksjon for å støtte kontinuerlig borearbeid. Funksjonen har en minnemodus for lagring av arbeidstiden for boring fra bryteren slås PÅ til den slås AV, og en automatisk stoppmodus som automatisk stopper motoren fra og med boring nr to, hvis arbeidet overskrider lagret arbeidstid mens bryteren er PÅ.

MONTERING OG BRUK

Handling	Figur	Side
Delenavn - Oppladbar borhammer	1	2
Delenavn - Avtrekkssystem for borhammer*1	2	2
Ta ut og sette inn batteriet	3	3
Lading	4	3
Gjenværende batteriindikator	5	3
Sette på / fjerne sidehåndtaket	6	3
Sette inn SDS-pluss boringsverktøy	7	4
Fjerne SDS-pluss boringsverktøy	8	4
Velge rotasjonsretning	9	4
Velge driftsmodus	10	4
Justere boringsdybden	11	4

AUTO STOPPFUNKSJON

Når du trykker på knappen i mer enn to sekunder i valgmodus, går du til minnemodus. (Fig. 18) (Samtidig blinker lyset til den automatiske stopplampen.) Utfør boring når den automatiske stopplampen blinker. Tiden mellom veksling av PÅ og AV blir lagret av verktøyet. (Samtidig lyser den automatiske stopplampen.) Utfør boring når den automatiske stopplampen blinker. Kontinuerlig boring er mulig da minnets lagringstid blir lagret av verktøyet inntil den automatiske stoppfunksjonens automatiske stoppmodus blir avbrutt. Den automatiske stoppfunksjonen avbrytes ved å trykke på omstillingsbryteren igjen i mer enn to sekunder. (Samtidig blir den automatiske stopplampen slått av.)

FORSIKTIG

- Slå verktøyet PÅ når du plasserer spissen av verktøyet på arbeidsmaterialet.
- Omdreiningshastigheten og nivået der bryteren trekkes under boring lagres ikke i minnet.
- Fullfør boringen i en økt i automatisk stoppmodus.
- Motoren stopper selv om du slår bryteren AV i minnets lagringstid.
- Når du slår bryteren AV i minnets lagringstid, blir tellingen nullstilt. Hvis du omarbeider en oppgave der et hull har blitt delvis boret, blir minnets lagringstid telt helt på nytt.
- Den automatiske stoppfunksjonen forblir aktiv til den avbrytes.

REAKSJONSKRAFTKONTROLL

Dette produktet er utstyrt med en Reaktiv kraftkontroll-funksjon (RFC) som reduserer rykninger fra verktøyet. Dersom verktøystykket plutselig blir overbelastet, blir alle rykkende bevegelser til verktøyet redusert ved at sensoren i verktøyet aktiverer slurekoblingen eller stanser motoren. Hvis motoren er stoppet på grunn av at kontrolleren påviser overbelastning, blinker RFC-indikatorlampen mens bryteren trekkes. Dessuten fortsetter lampen å blinke i omtrent tre sekunder etter at bryteren er sluppet. Motoren forblir stoppet mens lampen blinker. (Fig. 26) Fordi det er mulig at RFC-funksjonen kanskje ikke kan aktiveres eller at ytelsen dens kan være utilstrekkelig avhengig av arbeidsmiljø og forhold, må du være forsiktig slik at du ikke plutselig overbelaster verktøyskjæret under drift.

- Mulige årsaker til plutselig overbelastning
 - ① Verktøybiten har tatt tak i materialet
 - ② Støt mot spikre, metall eller andre harde gjenstander
 - ③ Oppgaver som innebærer linking eller påføring av overflødig trykk etc.

I tillegg inkluderer andre årsaker også en kombinasjon av de tidligere nevnte.

- Når reaksjonskraftkontrollen (RFC) utløses
Når RFC utløses og motoren stopper, slå av verktøyet bryter og fjern årsaken til overbelastningen før du fortsetter bruken av verktøyet.

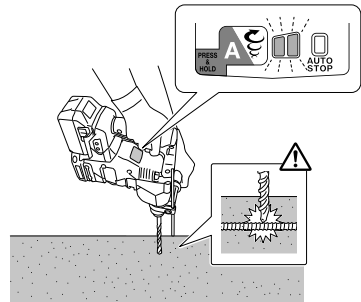

Fig. 26

LED-NIVÅFUNKSJON

LED-nivåfunksjonen bruker en rød eller grønn LED for å indikere om verktøyet er horisontalt eller vertikalt.

1. For å slå på LED-nivåfunksjonen under bruk, trykk forsiktig på bryteren. Trykk på den vertikale indikatorknappen når LED-indikatoren på panelet lyser. (Fig. 1)
2. Nivå-LED på verktøysiden lyser eller blinker i fargen som vises nedenfor når nivå-LED-bryteren trykkes inn. (Fig. 19)
 - Grønt lys: Innenfor 5° av horisontal eller vertikal
 - Grønt blinker: Innenfor 5°–10° av horisontal eller vertikal
 - Rødt lys: Ikke innenfor 10° av horisontal eller vertikal

FORSIKTIG

- Denne funksjonen fungerer ikke under boring av hull (når bryteren er trykket inn). Bruk den til å sjekke verktøyet vinkling før eller etter boring.
- Vinkelen er omtrentlig.
- 3. Trykk på den vertikale indikatorknappen en gang til for å slå den av.
De tidligere innstillingene beholdes når den slås på igjen.

FORSIKTIG

- Denne funksjonen indikerer vertikale og horisontale retninger med hensyn til gravitasjon, og angir ikke om verktøyet er vinkelrett på overflater som kan være i vinkel.
- LED-nivåfunksjonen registrerer vinkler for overflater (for eksempel vegger) som er vinkelrett med tanke på gravitasjon (Fig. 19-a (43) (44)), men den registrer ikke horisontal vinkling i forhold til overflatene (Fig. 19-b (45) (46)).

OM BESKYTTELSESFUNKSJONEN

Dette verktøyet har en innebygd vernekreft for å hindre skade på enheten i tilfelle det skulle oppstå en feil. Avhengig av følgende vil displaylampen blinke, og enheten vil slutte å fungere. Kontroller problemet som er indikert ved blinking, og foreta nødvendige tiltak for å rette opp problemet. Når du trykker på omstillingsbryteren, må du gjøre det når bryteren ikke trekkes.

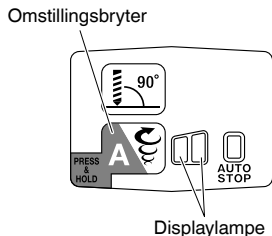

Fig. 27

Tabell 3

Displaylampe blinker	Årsak	Løsning
	Driften har opphørt fordi den indre temperaturen har overskredet temperaturgrensen. (Beskyttelsesfunksjon mot høy temperatur)	La enheten avkjøles i 15 til 30 minutter. Når temperaturen synker og displaylampen slutter å blinke, trykker du på bryteren for å gjenoppta driften.
	Plutselig overbelastning av verktøybiten har aktivert RFC, og stopper videre bruk av verktøyet. RFC (Se Side 130 "REAKSJONSKRAFTKONTROLL")	Frigrøp utløserbryteren og la den være til displaylampen slutter å blinke. Trekk i utløserbryteren igjen for å fortsette driften. Fjern årsaken til overbelastningen før du fortsetter.

MERK

Til tross for at du har tatt skritt for å rette opp et problem, kan displaylampen fortsette å blinke. Hvis dette skulle være tilfelle, kan enheten kreve reparasjon. Hvis dette skulle være tilfelle, ta kontakt med utsalget hvor produktet ble kjøpt, for reparasjoner.

SMØRING

Denne borhammeren er en fullstendig lufttett konstruksjon for å beskytte verktøyet mot støv.

Derfor kan denne borhammeren brukes i lange perioder uten smøring.

Etter kjøpet, bytt smøring regelmessig. Ny smøring kan kjøpes hos ditt nærmeste autoriserte servicesenter.

FORSIKTIG

Bare den spesifiserte smøringen må brukes i denne maskinen, bruk av andre typer smøring vil kunne gi negativ virkning på maskinens funksjon. Vennligst kontakt våre service agenter for skifting av smøring.

VEDLIKEHOLD OG INSPEKSJON

ADVARSEL

Sørg for at du slår av bryteren og fjerner batteriet før vedlikehold og inspeksjon.

1. Inspiserer verktøyet

Da bruk av sløve verktøy vil forringe effektiviteten og føre til mulig feilfungerende motor, bør verktøyet slipes eller byttes ut så snart slitasjen blir merkbar.

2. Inspisere monteringskruene

Gjennomfør regelmessig kontroll av alle monteringskruer og at de er skikkelig strammet. Hvis noen av skruene er løse, stram dem umiddelbart. Unnlattelse av å gjøre dette kan føre til alvorlig fare.

3. Vedlikehold av motoren

Motorrotasjonen er selve "hjertet" til elektroverktøyet. Vær forsiktig slik at rotasjonen ikke blir skadet og/eller våt av olje eller vann.

4. Inspeksjon av terminaler (verktøy og batteri)

Kontroller at spon og støv ikke har samlet seg på terminalene.

Sjekk jevnlig før, under og etter operasjonen.

FORSIKTIG

Fjern eventuell spon eller støv som kan ha samlet seg på terminalene.

Det kan oppstå feil hvis ikke dette gjøres.

5. Rengjøring på utsiden

Hvis det kommer flekker på elektroverktøyet, tørker du av det med en myk, tørr klut eller en klut fuktet med såpevann. Bruk ikke kloroppløsninger, bensin eller malingstynnere da disse kan løse opp platen.

6. Rengjøring av batteriets installasjonskammer og batteriet

Etter bruk av betong, hvis betongstøv har samlet seg på batteriets installasjonskammer og batteriet, vasker du av akkumulert betongstøv med en blåsepistol eller en tørr klut før du bruker verktøyet. (Fig. 21)

I tillegg, etter rengjøring, må du passe på at batteriet kan installeres og fjernes problemfritt fra verktøyet.

FORSIKTIG

Bruk av verktøyet når batteriet er dekket med betongstøv kan føre til ulykker som for eksempel at batteriet faller under bruk.

Dessuten kan slik bruk føre til funksjonsfeil eller kontaktfeil mellom batteriet og terminalene.

7. Lagring

Oppbevar elektroverktøyet og batteriet på et sted der temperaturen er under 40°C og utenfor barns rekkevidde.

MERK

Lagring av litium-ion batterier.

Sørg for at litium-ion batteriene er fulladet før de skal lagres.

Oppbevaring av batteriene i lengre tid (3 måneder eller mer) med lav ladetilstand kan føre til redusert ytelse, vesentlig reduksjon av batteriets brukstid eller at batteriene ikke holder på ladingen.

Imidlertid kan en vesentlig reduksjon av batteriets brukstid gjenvinnes ved gjentatt lading og bruk av batteriene to til fem ganger.

Hvis batterienes brukstid er veldig kort til tross for gjentatt lading og bruk, må du anse batteriene som defekte, og kjøpe nye batterier.

FORSIKTIG

Sikkerhetsregler og normer som gjelder for det enkelte land, må overholdes ved drift og vedlikehold av elektroverktøyet.

Viktig melding om batteriene til HiKOKI batteridrevne elektroverktøy

Bruk alltid et av våre spesialproduserte batterier. Vi kan ikke garantere sikkerheten og ytelsen til våre elektroverktøy hvis de brukes sammen med andre batterier enn de som er utpekt av oss, eller hvis batteriet er demontert og modifisert (slik som demontering og bytter av celler eller andre indre deler).

GARANTI

Vi garanterer HiKOKI elektroverktøy i samsvar med lovfestet/landsspesifikke forskrifter. Denne garantien dekker ikke feil eller skader på grunn av misbruk, vanstell, eller normal slitasje. I tilfelle av klage, vennligst send elektroverktøyet, ikke demontert, med GARANTISERTIFIKATET som finnes på slutten av denne brukerveiledningen, til et autorisert HiKOKI-verksted.

Informasjon om luftbårne lyder eller vibrasjoner

De målte verdiene ble fastsatt i samsvar med EN62841 og ISO 4871.

Målt A-veid lydeffektnivå: 102 dB (A)
102 dB (A)*

Målt A-veid lydtryknivå: 91 dB (A)
91 dB (A)*

Usikkerhet K: 3 dB (A).

Bruk hørselvern.

Total vibrasjonsverdi (triax vektor sum) beregnet ifølge EN62841.

Hammerboring i betong:

Vibrasjonsutslippsverdi $a_{h, HD} = 12,1 \text{ m/s}^2$
12,1 m/s²*

Usikkerhet K = 1,5 m/s²

Tilsvarende meislingsverdi:

Vibrasjonsemisjonsverdi $a_{h, Cheq} = 9,9 \text{ m/s}^2$

Usikkerhet K = 1,5 m/s²

* med avtrekkssystem

Den oppgitte totale vibrasjonsverdien og den oppgitte støytutslippsverdien er målt i henhold til en standard testmetode og kan brukes til å sammenligne ett verktøy med et annet.

De kan også brukes til en foreløpig vurdering av eksponeringen.

ADVARSEL

- Vibrasjons- og støytutslippene under faktisk bruk av elektroverktøyet kan avvike fra den oppgitte totalverdien avhengig av hvordan verktøyet brukes, spesielt hvilket arbeidsstykke som behandles; og
- Identifiser sikkerhetstiltak basert på hvor utsatt brukeren vil være under de gjeldende bruksforholdene, for å beskytte brukeren (vurdert i forhold til bruken, som hvor mange ganger maskinen er slått på eller av og tomgangskjøring i tillegg til aktiv bruk).

MERK

På grunn av HiKOKIs kontinuerlige forsknings- og utviklingsprogram kan spesifikasjonene i dette dokumentet endres uten forvarsel.

PROBLEMLØSNING

Bruk inspeksjonene i tabellen under hvis verktøyet ikke virker normalt. Hvis dette ikke løser problemet, konferer med din forhandler eller HiKOKI autorisert servicesenter.

1. Elektroverktøy

Symptom	Mulig årsak	Løsning
Verktøyet virker ikke	Ingen gjenværende batteristrøm	Lade batteriet.
	Batteriet er ikke montert ordentlig.	Skyv batteriet inn til du hører et klikk.
	Betongstøv er akkumulert på klemmene på batteriets monteringsrom samt på batteriets glidespor.	Tørk av det oppsamlede betongstøvet med en blåsepistol eller en tørr klut.
Verktøyet stoppet plutselig	Verktøyet ble overbelastet	Bli kvitt problemet forårsaker overbelastningen.
	Reaksjonskraftkontroll var aktivert	
	Batteriet er overopphetet.	La batteriet avkjøles.
Verktøybit -kan ikke monteres -faller av	Formen på festedelen passer ikke	For SDS-plus skafttype, bruk en bit med en diameter som ligger innenfor det angitte området.
Hull kan ikke bores jevnt.	Boret er slitt	Bytt det ut med et nytt bor.
	Boret roterer i revers	Bytt til rotasjon forover.
Skruehodet sklir eller løsner.	Bitnummeret samsvarer ikke med skruetørrelsen	Installer en passende bit.
	Biten er slitt	Bytt det ut med en ny bit.
Batteriet kan ikke installeres	Forsøker å installere et annet batteri enn det som er spesifisert for verktøyet.	Vennligst installer et batteri med flere volttyper.

Norsk

2. Lader

Symptom	Mulig årsak	Løsning
Ladeindikatorlampen blinker raskt lilla, og batteriladingen starter ikke.	Batteriet er ikke satt helt inn.	Sett inn batteriet ordentlig.
	Det er fremmedlegemer i batteriterminalen eller der batteriet er festet.	Fjern fremmedlegemene.
Ladeindikatorlampen blinker rødt, og batteriladingen starter ikke.	Batteriet er ikke satt helt inn.	Sett inn batteriet ordentlig.
	Batteriet er overopphetet.	Hvis latt være, vil batteriet automatisk starte oppladingen hvis temperaturen reduseres, men dette kan redusere batteriets levetid. Det anbefales at batteriet avkjøles på et godt ventilert sted unna direkte sollys før du begynner ladingen.
Batteriets brukstid er kort selv om batteriet er helt oppladet.	Batteriets levetid er oppbrukt.	Bytt ut batteriet med et nytt.
Batteriet bruker lang tid på å lades.	Temperaturen til batteriet, laderen eller området er ekstremt lavt.	Lad opp batteriet innendørs eller i et annet varmere område.
	Laderens ventiler er blokkert og får de innvendige komponentene til å overopphetes.	Unngå å blokkere ventilene.
	Kjøleviften virker ikke.	Kontakt et HiKOKI- autorisert servicesenter for reparasjon.
Lading av en USB-enhet pauses midtveis i ladingen.	Laderen var satt inn i en stikkontakt mens USB-enheten ble ladet med batteriet som strømkilde.	Dette er ikke en funksjonsfeil. Laderen pauser USB-lading i omtrent 5 sekunder når den skiller mellom strømkilder.
	Et batteri ble satt inn i laderen mens USB-enheten ble ladet med en stikkontakt som strømkilde.	
Lading av USB-enheten pauses midtveis i ladingen når batteriet og USB-enheten lades samtidig.	Batteriet har blitt fulladet.	Dette er ikke en funksjonsfeil. Laderen pauser USB-ladingen i omtrent 5 sekunder når det kontrollerer om batteriet har fullført ladingen.
Lading av USB-enheten starter ikke når batteriet og USB--enheten lades samtidig.	Den resterende batterikapasiteten er ekstremt lav.	Dette er ikke en funksjonsfeil. Når batterikapasiteten når et visst nivå, starter USB-ladingen automatisk.

YLEISET SÄHKÖTYÖKALUN TURVALLISUUTTA KOSKEVAT VAROITUKSET

⚠ VAROITUS

Lue kaikki tämän sähkötyökalun mukana toimitetut turvallisuusvaroitukset, ohjeet, kuvat ja tekniset tiedot. Alla olevien ohjeiden noudattamatta jättäminen voi aiheuttaa sähköiskun, tulipalon ja/tai vakavan loukkaantumisen.

Säilytä kaikki varoitukset ja ohjeet tulevaa käyttöä varten.

Varoituksissa mainittu "sähkötyökalu"-sana merkitsee verkkovirtakäyttöistä (johdollista) sähkötyökalua tai akkukäyttöistä (johdotonta) sähkötyökalua.

1) Työskentelyalueen turvallisuus

- Pidä työskentelyalue siistinä ja hyvin valaistuna.** Onnettomuuksia sattuu herkemmin epäsiistissä tai pimeässä ympäristössä.
- Älä käytä sähkötyökaluja räjähdysvaarallisissa paikoissa, kuten paikoissa, joissa on herkästi syttyviä nesteitä, kaasuja tai pölyä.** Sähkötyökaluista lähtevät kipinät voivat sytyttää pölyn tai höyryä.
- Pidä lapset ja sivulliset pois lähetyiltä, kun käytät sähkötyökalua.** Häiriötekijät voivat aiheuttaa laitteen hallinnan menetyksen.

2) Sähköturvallisuus

- Sähkötyökalun pistoke on yhdistettävä oikeanlaiseen pistorasiaan. Älä koskaan muunna pistoketta mitenkään. Älä käytä sovintipistokkeita yhdessä maadoitettujen sähkötyökalujen kanssa.** Muuntelemattomien pistokkeiden ja oikeanlaisten pistorasioiden käyttäminen vähentää sähköiskun vaaraa.
- Vältä koskettamasta maadoitettuihin pintoihin, kuten putkiin, lämpöpattereihin, liesiin ja jääkaappeihin.** Sähköiskun vaara on suurempi, jos kehosi on maadoitettu.
- Älä altista sähkötyökaluja sateelle tai kosteudelle.** Sähköiskun vaara lisääntyy, jos sähkötyökaluun pääsee vettä.
- Älä käytä johtoa väärin. Älä kannna tai vedä sähkötyökalua johdon varassa tai irrota pistoketta vetämällä johdosta.** Pidä johto erillään kuumuudesta, öljystä, terävistä kulmista tai liikkuvista osista. Sähköjohdon vahingoittuminen tai sokeutumisen lisää sähköiskun vaaraa.
- Jos käytät sähkötyökalua ulkona, käytä ulkokäyttöön sopivaa jatkojohtoa.** Ulkokäyttöön sopivan sähköjohdon käyttäminen vähentää sähköiskun vaaraa.
- Jos sähkötyökalun käyttö kosteassa paikassa on välttämätöntä, käytä vikavirtalaitteella (RCD) suojattua virtalähdettä.** RCD:n käyttö vähentää sähköiskun vaaraa.

3) Henkilökohtainen turvallisuus

- Keskity työhön, ole huolellinen ja käytä sähkötyökalua harkiten.** Älä käytä sähkötyökalua väsyneenä tai alkoholin, lääkkeiden tai huumeiden vaikutuksen alaisena. Keskittymisen herpaantuminen pieneksikin hetkeksi voi aiheuttaa vakavan henkilövahingon.

- Käytä henkilökohtaisia suojavarusteita. Käytä aina suojalaseja.** Suojavarusteiden, kuten hengityssuojaimen, liukumattomien turvakengien, suojakypärän tai kuulosuojaimien, käyttö tarkoitusnimenkuisissa olosuhteissa vähentää henkilövahinkoja.
 - Estä koneen tahaton käynnistyminen.** Varmista, että virtakytkin on pois päältä ennen virtalähteeseen ja/tai akkuun yhdistämistä sekä ennen työkalun nostamista tai kantamista. Sähkötyökalujen kantaminen, kun sormi on virtakytkimellä, tai virran kytkeminen sähkötyökaluihin, joiden virtakytkin on päällä, lisää onnettomuusriskiä.
 - Poista säätöön tarvitut avaimet tai vääntimet sähkötyökalusta ennen sen käynnistämistä.** Sähkötyökalun pyöryvään osaan jätetty väännin tai avain voi aiheuttaa henkilövahingon.
 - Älä kurkottele. Seiso aina vakaasti tasapainossa.** Tällöin sähkötyökalua on helpompi hallita odottamattomissa tilanteissa.
 - Käytä sopivia vaatteita. Älä käytä liian löysiä vaatteita tai koruja. Pidä hiukset ja vaatteet poissa liikkuvista osista.** Löysät vaatteet, korut ja pitkät hiukset voivat tarttua liikkuviin osiin.
 - Jos laitteeseen voi yhdistää pölynsuodatus- ja keräyssisälaitteen, varmista, että ne yhdistetään ja että niitä käytetään oikein.** Pölynkeräyksen käyttö voi vähentää pölyyn liittyviä vaaratilanteita.
 - Vaikka olisit tottunut työkalujen käyttäjä, älä sivuuta työkalun turvallisuusperiaatteita.** Huolimaton toiminta voi aiheuttaa vakavia vammoja sekunnin murto-osassa.
- 4) Sähkötyökalujen käyttäminen ja niiden hoitaminen
- Älä pakota sähkötyökalua. Käytä tarkoitukseen soveltuvaa sähkötyökalua.** Oikea sähkötyökalu selviytyy tehtävästä paremmin ja turvallisemmin toimiessaan oikealla teholla.
 - Älä käytä sähkötyökalua, jos se ei käynnisty tai sammuu virtakytkimestä.** Sähkötyökalut, joita ei voi hallita virtakytkimen avulla, ovat vaarallisia, ja ne on korjattava.
 - Irrota pistoke virtalähteestä ja/tai poista mahdollisesti irrotettavissa oleva akku sähkötyökalusta ennen säätöjen tekemistä, varusteiden vaihtamista tai sähkötyökalujen varastoimista.** Nämä ennakoivat turvatoimet vähentävät sähkötyökalun tahattoman käynnistymisen vaaraa.
 - Säilytä käyttämättömät sähkötyökalut lasten ulottumattomissa aialätkä anna sellaisten henkilöiden käyttää sähkötyökaluja, jotka eivät ole perehtyneet niihin tai näihin ohjeisiin.** Sähkötyökalut ovat vaarallisia kokemattomien henkilöiden käsissä.
 - Huolla sähkötyökalut ja varusteet.** Tarkista liikkuvien osien kiinnitykset ja kohdistukset, osien eheys ja muut sähkötyökalujen toimintaan vaikuttavat tekijät. Jos sähkötyökalu on vahingoittunut, korjauta se ennen käyttämistä. Puutteellisesti huolletut sähkötyökalut aiheuttavat paljon onnettomuuksia.
 - Pidä leikkuutyökalut terävinä ja puhtaina.** Oikein huolletut leikkuutyökalut, joissa on terävät leikkupinnat, tarttuvat harvemmin kiinni, ja niiden hallinta on helpompaa.
 - Käytä sähkötyökalua, varusteita ja työkalun teriä jne. näiden ohjeiden mukaisesti ja ota huomioon työskentelyolosuhteet ja tehtävä työ.** Jos sähkötyökalua käytetään toimintoihin, joihin sitä ei ole tarkoitettu, voi syntyä vaaratilanteita.

Suomi

- h) Pidä kahvat ja tarttumapinnat kuivina ja puhtaina öljystä ja rasvasta.
Liukkaat kahvat ja tarttumispinnat eivät mahdollista työkalun turvallista käsittelyä ja hallintaa odottamattomissa tilanteissa.
- 5) **Akkukäyttöisen työkalun käyttö ja huolto**
- a) **Lataa vain valmistajan määrittelemällä laturilla.**
Tietynyyppiselle akulle sopiva laturi voi aiheuttaa tulipalovaaran, jos sitä käytetään toisenlaisen akun kanssa.
- b) **Käytä sähkötyökaluja vain erityisesti niille tarkoitettujen akkujen kanssa.**
Minkä tahansa muiden akkujen käyttö voi synnyttää loukkaantumisen ja tulipalovaaran.
- c) **Kun akku ei ole käytössä, pidä se poissa muiden metalliesineiden, kuten paperiliitinten, kolikoiden, avainten, naulojen, ruuvien, tai muiden sellaisten pienten metalliesineiden läheisyydestä, jotka voivat kytkeä akun navat toisiinsa.**
Akkunapojen yhdistäminen oikosulkuun voi aiheuttaa palovammoja tai tulipalon.
- d) **Jos akku käytetään väärin, siitä voi vuotaa nestettä; vältä nesteen koskettamista. Jos kosketat nestettä vahingossa, huuhtelee vedellä. Jos neste koskettaa silmiä, hae lisäksi lääkärin apua.**
Akusta vuotanut neste voi aiheuttaa ärtymistä tai palovammoja.
- e) **Älä käytä akkua tai työkalua, joka on vaurioitunut tai jota on muunneltu.**
Vaurioituneet tai muunnellut akut voivat toimia ennalta-arvaamattomasti ja aiheuttaa tulipalon, räjähdyksen tai loukkaantumisvaaran.
- f) **Suojaa akku tai työkalu tulta tai liian korkeilta lämpötiloilta.**
Altistuminen tullelle tai yli 130°C:een lämpötilalle voi aiheuttaa räjähdyksen.
- g) **Noudata kaikkia latausohjeita äläkä lataa akkua tai työkalua ohjeiden mukaisen lämpötila-alueen ulkopuolella.**
Lataaminen väärin tai ilmoitetun alueen ulkopuolella olevissa lämpötiloissa voi vahingoittaa akkua ja lisätä tulipalon riskiä.
- 6) **Huolto**
- a) **Anna sähkötyökalu huollettavaksi valtuutetulle teknikolle, joka käyttää alkuperäisiä osia vastaavia varaosia.**
Tämä pitää sähkötyökalun turvallisena.
- b) **Älä yritä korjata vaurioituneita akkuja.**
Akkujen huollon saa suorittaa vain valmistaja tai valtuutetut palveluntarjoajat.

TURVATOIMET

Pidä lapset ja mielentilaltaan epävakaat henkilöt poissa laitteen lähetyviltä.
Kun työkalua ei käytetä, se on säilytettävä poissa lasten ja mielentilaltaan epävakaiden henkilöiden ulottuvilta.

JOHDOTTAMAN PORAVASARAN TURVALLISUUSVAROITUKSET

Kaikkia toimintoja koskevat turvaohjeet

- Käytä kuulosuojaimia**
Melulle altistuminen voi heikentää kuuloa.
- Käytä lisäkahvaa (tai -kahvoja), jos se toimitettiin työkalun mukana.**
Hallinnan menettäminen voi aiheuttaa henkilövahinkoja.

- Pidä sähkötyökalusta kiinni eristetyistä tartuntapinnoista, kun teet työtä, jossa leikkauksisäiläite voi osua piilossa oleviin sähköjohtoihin.**

Jännitteeseen johtoon osuvan leikkauslisäiläitteen metalliosat voivat muuttua jännitteiseksi ja käyttäjä voi saada sähköiskun.

Turvallisuusohjeet käytettäessä pitkiä poranteriä poravasareiden kanssa

- Aloita poraus aina pienellä nopeudella ja niin, että terän kärki on kosketuksissa työkappaleeseen.**
Suuremmilla nopeuksilla terä luultavasti taipuu, jos sen annetaan pyöriä vapaasti ilman, että työkappaleeseen kosketaan, mikä johtaa henkilövahinkoihin.
- Paineista vain suorassa linjassa terän kanssa äläkä käytä liiallista painetta.**
Terät voivat taipua aiheuttaen rikkoutumisen tai hallinnan menetyksen, mikä johtaa henkilövahinkoihin.

LISÄÄ TURVALLISUUTTA KOSKEVIA VAROITUKSIA

- Huolehdi, ettei akun kytkentäaukkoon pääse likaa.
- Älä koskaan pura akkuja ja laturia.
- Älä koskaan aiheuta akkuun oikosulkuja. Akun oikosulku aiheuttaa voimakkaan sähkövirtauksen ja ylikuumenemisen. Se aiheuttaa palovammoja tai akun vahingoittumisen.
- Älä hävitä akkua polttamalla. Jos akku poltetaan, se saattaa räjähtää.
- Jos käytät laitetta taukoamatta, laite saattaa ylikuumeta, mikä vahingoittaa moottoria ja kytkintä, anna laitteen levätä noin 15 minuutin ajan.
- Älä kiinnitä laturin tuuletusrakoihin mitään. Jos laturin tuuletusrakoihin kiinnitetään metalliesineitä tai jotakin tulenarkaa, on seurauksena sähköiskun vaara tai laturivaurio.
- Kun akun käyttöaika latauksen jälkeen käy liian lyhyeksi käytännölliseen työskentelyyn, vie akku takaisin ostopaikkaan. Älä hävitä kulunutta akkua.
- Ennen kuin alat rikkoa, piikata tai porata seinää, lattiaa tai kattoa, varmista ettei rakenteissa ole upotettuja sähköjohtoja, putkia tai vastaavia.
- Varmista, että virtakytkin on pois päältä. Jos akku asetetaan paikalleen, kun virtakytkin on päällä, sähkötyökalu käynnistyy välittömästi, mikä saattaa aiheuttaa vakavan onnettomuuden.
- Älä koske terään käytön aikana tai heti sen jälkeen. Terä lämpenee erittäin kuumaksi käytön aikana ja saattaa aiheuttaa vakavia palovammoja.
- Pidä aina lujasti kiinni sähkötyökalun runko- ja sivukahvoista. Muuten vastavoima saattaa tehdä käytöstä epätarkkaa ja jopa vaarallista.
- Käytä pölynaamaria
Älä hengitä porauksesta tai talttaamisesta muodostuvaa haitallista pölyä. Pöly voi vaarantaa sinun ja sivullisten terveyden.
- Varmista, että paristo on asetettu lujasti paikalleen. Jos se on vähänkin löysällä, se saattaa puodota ja aiheuttaa vakava onnettomuuden.
- Onnettomuuksien välttämiseksi kytke kytkin pois päältä ja poista akku, ennen kuin vaihdat varusteita, varastoit tai kuljetat työkaluja tai kun et käytä niitä.
- Porausterän kiinnittäminen
 - Kytke kytkin pois päältä ja poista akku välttyäksesi onnettomuuksilta.
 - Kun käytät työkaluja, kuten kivitieriä, poranteriä tms., käytä aina aitoja yrityksemme määrittelemiä osia.
 - Puhdista poranterän varsiota.
 - Tarkista kiinnitys vetämällä poranterästä.

16. Käytä vaihdevipua vain, kun moottori on kokonaan pysähtynyt. Jos vaihdevipua käytetään, kun moottori on käynnissä, terätyökalu saattaa kiertyä yllättäen ja aiheuttaa onnettomuuden. **(Kuva 10)**
17. Pyörintä + vasarointi
DH3628DC: Poran terän pidikkeen käyttö (vakiovarusteet)
Kun poran terä osuu terästankoon, terä pysähtyy välittömästi ja poravasara reagoi alkamalla pyöriä. Näin ollen kiristä sivukahva kunnolla ja pidä kiinni runkokahevasta sekä sivukahvoista.
18. Vain pyörintä
DH3628DC: Poran istukan pitimen käyttö (vakiovarusteet)
- Kun haluat porata puuta tai metallia käyttäen poran istukkaa ja istukan sovintia (lisävarusteita).
 - Pölynerotusjärjestelmää ei käytetä
 - Älä kohdistä työkaluun liiallista voimaa käytön aikana. Tekemällä niin ei ainoastaan vahingoiteta poran terän kärkeä, vaan myös lyhennetään poravasaran käyttöikää.
 - Poran terä voi napsahtaa poikki mentyään porattavan reikän läpi. Kun pora on lähes läpäissyt kohteen, vähennä poravasaran painetta ja jatka poraamista, kunnes pora on päässyt kohteen läpi.
 - Älä yritä porata ankkurointireikiä tai reikiä betoniin, kun kone on asetettu "Vain pyörintä"-tilaan.
 - Älä yritä käyttää poravasaraa pyörintä- ja iskemistilassa, kun poran istukka ja istukan sovitin ovat kiinnitettyinä. Tämä lyhentää koneen jokaisen osan käyttöikää huomattavasti.
19. Pelkkä vasarointi
DH3628DC: Poran terän pidikkeen käyttö (vakiovarusteet)
- Pölynerotusjärjestelmää ei käytetä
20. Älä katso suoraan valoon. Se voi aiheuttaa silmävamman. Pyyhi LED-valon linssiin tartunut lika ja rasva pehmeällä liinalla varoen naarmuttamasta linssiä. LED-valon linssissä olevat naarmut voivat vähentää kirkkautta.
21. Varmista, että pidät työkalusta käytön aikana tukevasti kiinni **kuvan 25** osoittamalla tavalla.

LITIUMIONIAKKUA KOSKEVA HUOMAUTUS

Litiumioniakun käyttöiän pidentämiseksi akussa on suojaotointi, joka pysäyttää virrantuoton.

Kun tuotetta käytetään alla kuvatuissa tapauksissa 1–3, moottori saattaa pysähtyä, vaikka kytkintä vedetään. Kyse ei ole viasta, vaan suojaustoiminnosta.

1. Kun jäljellä oleva akkuteho loppuu, moottori pysähtyy. Lataa akku tällöin välittömästi.
2. Jos työkalu ylikuormittuu, moottori saattaa pysähtyä. Vapauta tällöin työkalun kytkin ja poista ylikuormituksen syyt. Voit jatkaa käyttöä sen jälkeen.
3. Jos akku ylikuumentuu liian suurella kuormituksella, akkuvirta saattaa katketa. Lopeta tällöin akun käyttö ja anna akun jäähtyä. Voit jatkaa käyttöä sen jälkeen.

Ota huomioon myös seuraavat varoitukset ja huomautukset.

VAROITUS

Varmista, että otat huomioon seuraavat turvatoimet, jotta akun vuotaminen, lämmön syntyminen, savun muodostuminen, räjähdyskein ja syttyminen voitaisiin estää.

1. Varmista, että akun päälle ei kerry hiomalastuja tai pölyä.
- Varmista työskentelyn aikana, että hiomalastuja tai pölyä ei putoa akun päälle.
- Varmista, että työskentelyn aikana sähkötyökalun päälle putoavia hiomalastuja tai pölyä ei kerry akun päälle.
- Älä säilytä käyttämätöntä akkua hiomalastuille ja pölylle alttiissa paikassa.

- Ennen akun varastoimista poista kaikki pöly ja hiomalastut, jotka ovat saattaneet tarttua siihen, äläkä varastoi sitä yhdessä metallisten osien (ruuvien, nauhojen jne.) kanssa.
- 2. Älä pistä akkua terävällä esineellä, kuten naulalla, lyö sitä vasaralla tai astu sen päälle äläkä heitä akkua tai kohdistu siihen voimakasta iskua.
- 3. Älä käytä ihmiselvästi vahingoittunutta tai ulkonäöltään muuttunutta akkua.
- 4. Älä käytä akkua vääranpaisesti.
- 5. Älä yhdistä akkua suoraan sähköpistorasioihin tai auton savukkeensytyttimen pistorasioihin.
- 6. Älä käytä akkua muuhun kuin määritettyyn tarkoitukseen.
- 7. Jos akku ei lataudu kokonaan, vaikka ilmoitettu latausaika on kulunut, lopeta lataaminen välittömästi.
- 8. Älä altista akkua korkeille lämpötiloille tai korkealle paineelle, kuten mikroaaltouunille, kuivaajalle tai korkeapainesäiliölle.
- 9. Poista akku välittömästi tulen lähetyviltä, jos huomaat vuotoa tai pahaa hajua.
- 10. Älä käytä paikassa, jossa syntyy voimakasta staattista sähköä.
- 11. Jos akku vuotaa, haisee pahalta tai kuumenee tai jos sen väri tai muoto muuttuu tai akku vaikuttaa millään tavalla poikkeavalta sitä käytettäessä, ladattaessa tai säilytettäessä, poista se välittömästi laitteesta tai akkulaturista äläkä käytä sitä.
- 12. Älä upota akkua tai anna nestemäisten aineiden päästä akun sisään. Jos akun sisään pääsee sähköä johtavaa nestettä, kuten vettä, se voi vahingoittaa akkua ja aiheuttaa tulipalon tai räjähdyksen. Säilytä akku viileässä ja kuivassa paikassa kaukana helposti syttyvistä materiaaleista. Paikkoja, joiden ilmassa on syövyttäviä kaasuja, on vältettävä.

HUOMAUTUS

1. Jos akusta vuotavaa nestettä joutuu silmiin, älä hankaa silmiä, vaan pese ne hyvin puhtaalla vedellä, kuten vesijohtovedellä, ja ota yhteyttä lääkäriin välittömästi. Jos silmät jätetään hoitamatta, neste saattaa aiheuttaa silmäongelmia.
2. Jos nestettä vuotaa iholle tai vaatteille, pese ne heti huolellisesti puhtaalla vedellä, kuten vesijohtovedellä. Muuten iho voi ärtyä.
3. Jos havaitset ruostetta, pahaa hajua, ylikuumentamista, värin tai muodon muutoksia ja/tai muita epäsuunnollisyyksiä käyttäessäsi akkua ensimmäistä kertaa, älä käytä akkua, vaan palauta se toimittajalle tai myyjälle.

VAROITUS

Jos litiumioniakun napaan pääsee johtavaa vierasta ainetta, akku voi joutua oikosulkuun ja aiheuttaa tulipalon. Kun varastoit litiumioniakun, noudata seuraavia ohjeita.

- Älä pane säilytyskoteloon johtavaa materiaalia, nauvoja tai lankaa, kuten rauta- tai kuparilankaa.
- Estääksesi oikosulkujen syntyminen lataa akku työkalussa tai aseta akun suojuksen kunnolla paikalleen säilytyksen ajaksi niin, että tuuletin ei näy.

LITIUMIONIAKUN KULJETUSTA KOSKEVAT TIEDOT

Kun kuljetat litiumioniakkua, noudata seuraavia varotoimia.

VAROITUS

Ilmoita akun teho ja noudata kuljetusliikkeen ohjeita, kun järjestät kuljetusta.

- Litiumioniakut, jotka ylittävät 100 Wh tehon, lasketaan rahtiluokituksessa vaarallisiksi tuotteiksi ja vaativat erityiskäyttömenettelyjä.
- Jos akkua kuljetetaan ulkomailla, on noudatettava kansainvälistä lakia sekä kohdemaan sääntöjä ja määräyksiä.

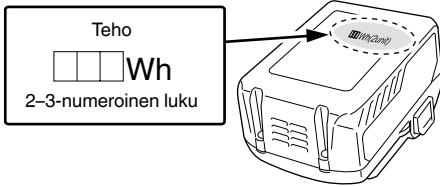

USB-LAITTEEN YHDISTÄMISEN VAROITIMET (UC18YSL3)

Kun jokin odottamaton ongelma tapahtuu, tähän tuotteeseen kytketyssä USB-laitteessa olevat tiedot saattavat tuhoutua tai kadota. Varmuuskopioi aina kaikki USB-laitteessa olevat tiedot ennen kuin käytät sitä tämän tuotteen kanssa.

Huomaa, että yrityksemme ehdottomasti ei kannu vastuuta mistään tiedoista, jotka ovat tallennettu USB-laitteeseen, siinä tapauksessa, että ne tuhoutuvat tai häviävät. Emme myöskään vastaa mistään vahingoista, joita kytkettyyn laitteeseen saattaa tulla.

VAROITUS

- Tarkista ennen käyttöä, ettei USB-liitoskaapeli ole viallinen tai vahingoittunut. Viallisen tai vahingoittuneen USB-kaapelin käyttäminen voi aiheuttaa savun muodostumista tai syttymisen.
- Kun laitetta ei käytetä, peitä USB-portti kumisuojuksella. USB-porttiin kertyvä pöly jne. voi aiheuttaa savun muodostumista tai syttymisen.

HUOMAA

- USB-latauksessa saattaa esiintyä taukoja.
- Kun USB-laitetta ei ladata, irrota USB-laite laturista. Jos näin ei tehdä, USB-laitteen akun käyttöikä saattaa lyhentyä tai voi tapahtua yllättäviä onnettomuuksia.
- Kaikkia USB-laitteita ei välttämättä voida ladata laitteen tyyppistä riippuen.

















OSIEN NIMET (kuvat 1–25)

①	Kahva	②⑧	Suodatin
②	Kytkimen laukaisin	②⑨	Painike
③	Painike	③⑩	Salpa
④	Kotelo	③①	Latauksen merkkivalo
⑤	Sivukahva	③②	Rasva
⑥	Syvyysmittari	③③	Painike (Vaihtovipu)
⑦	Poranterä	③④	Kylmätaltta
⑧	Etusuojuus	③⑤	Kärjen pidin
⑨	Pidike	③⑥	Istukan pidin
⑩	Nimilevy	③⑦	Automaattinen pysäytysvalo: vilkkuu
⑪	Vaihtovipu	③⑧	Automaattinen pysäytysvalo: palaa
⑫	Vaihteiston kansi	③⑨	Varauksen merkkivalo: vihreä palaa
⑬	Varauksen merkkivalo	④⑩	Varauksen merkkivalo: vihreä vilkkuu
⑭	Moottori	④①	Varauksen merkkivalo: punainen palaa
⑮	LED-valo	④②	Painovoiman suunta
⑯	Akkua	④③	YLÖS
⑰	Näyttöpaneeli	④④	ALAS
⑱	Vaihtokytkin	④⑤	VASEN
⑲	Näyttövalo	④⑥	OIKEA
⑳	Automaattinen pysäytysvalo	④⑦	Akun liuku-urat
㉑	Varauksen merkkivalon kytkin	④⑧	Liitin (tuote)
㉒	Suutin	④⑨	Sumutuslaite
㉓	Syvyydensäätöpainike	⑤⑩	Liitin (akku)
㉔	Suuttimen säätöpainike	⑤①	Liuku-urat
㉕	Pölykotelo	⑤②	Kumisuojuus
㉖	Pölylaatikko	⑤③	USB-portti
㉗	Pölylaatikon salpa (molemmat puolet)	⑤④	USB-kaapeli

SYMBOLIT







VAROITUS

Seuraavassa esitellään koneessa käytetyt symbolit. Varmista, että ymmärrät niiden merkityksen, ennen kuin aloitat koneen käytön.

	DH3628DA / DH3628DC: Johdoton poravasara
	Loukkaantumisriskin vähentämiseksi käyttäjän on luettava käyttöopas.
	Koskee vain EU-maita Älä hävitä sähköjätettä tavallisen kotitalousjätteen mukana! Sähkö- ja elektroniikkaromua koskevan EU-direktiivin 2012/19/EU ja sen maakohtaisten sovellusten mukaisesti käytetyt sähkötyökalut on kerättävä erikseen ja vietävä ympäristöstä ylläpitävään kierrätyslaitokseen.
V	Nimellisjännite
n_0	Kuormittamaton nopeus
Bpm	Suurin iskunopeus
ϕ max	Porausreiän halkaisija, maks.
	Paino* (EPTA-menettelyn 01/2014 mukaisesti)
	Betoni
	Teräs
	Puu
	Pelkkä vasarointi -toiminto
	Pelkkä pyörintätoiminto
	Pyörintä- ja vasarointi -toiminto
	Irrota akku
	Kytkeminen PÄÄLLE
	Kytkeminen POIS PÄÄLTÄ
	Hidas tila
	Normaali tila
	Pyörinyminen myötäpäivään
	Pyörinyminen vastapäivään

* Käytettävän akun mukaan. Painavin on BSL36B18 (myydään erikseen).

Akku

	Palaa; Akun varaus on yli 75%.
	Palaa; Akun varaus on 50–75%.
	Palaa; Akun varaus on 25–50%.
	Palaa; Akun varaus on alle 25%.
	Viikkuu; Akku on melkein tyhjä. Lataa akku mahdollisimman pian.
	Viikkuu; Lataaminen keskeytetty korkean lämpötilan takia. Irrota akku laturista ja anna sen jäähtyä kokonaan.
	Viikkuu; Lataaminen keskeytetty vian tai toimintahäiriön vuoksi. Akku voi olla viallinen, joten ota yhteyttä jälleenmyyjään.

PERUSVARUSTEET

Päälaitteen (1 laite) lisäksi pakkaus sisältää sivulla 287 luetellut varusteet.

Perusvarusteet voivat muuttua ilman erillistä ilmoitusta.

SOVELLUKSET

Pyörintä- ja vasarointi -toiminto 

- Ankkurointireikien poraaminen
- Reikien poraaminen betoniin
- Reikien poraaminen tiileen

Pelkkä pyörintätoiminto  (ilman pölynerotusjärjestelmää)

- Teräksen tai puun poraus (valinnaisilla lisävarusteilla)
- Koneruuvien, puuruuvien kiristäminen (valinnaisilla lisävarusteilla)

Pelkkä vasarointi -toiminto  (ilman pölynerotusjärjestelmää)

- Betonin keyveeseen taltaamiseen, urien kaivamiseen ja reunojen työstämiseen.

TEKNISET TIEDOT

Koneen tekniset tiedot luetellaan sivulla 287 olevassa taulukossa.

*1 Tekniset tiedot koskevat tilannetta, jossa pölynerotusjärjestelmä on asennettu.

HUOMAA

- Työkalun kanssa ei voi käyttää nykyisiä akkuja (BSL3660/3626X/3626/3625/3620, BSL18xx- ja BSL14xx -sarjat).
- Koska HiKOKI kehittää tuotteitaan jatkuvasti, tässä ilmoitetut tekniset tiedot voivat muuttua ilman ennakoilmoitusta.

4. Irrota laturin virtajohto pistorasiasta.
5. Pidä laturista tiukasti kiinni ja vedä akku pois.

HUOMAA

Poista akku laturista käytön jälkeen ja säilytä sitä turvallisessa paikassa.

Tietoa uusien akkujen jne. sähköpurkauksesta

Koska uusien ja pitkään käyttämättömänä olleiden akkujen sisällä oleva kemiallinen aine ei ole aktiivista, sähköpurkaus saattaa olla heikko, kun akkuja käytetään ensimmäisen ja toisen kerran. Tämä on tilapäinen ilmiö, ja normaali latausaika palautuu, kun akut ladataan 2–3 kertaa.

Näin saat akut kestämään pidempään.

- (1) Lataa akut, ennen kuin ne tyhjenevät kokonaan. Kun huomaa, että sähkötyökalun teho heikkenee, lopeta työkalun käyttö ja lataa sen akku. Jos jatkat työkalun käyttöä ja sähkövirta kuluu loppuun, akku saattaa vahingoittua ja sen käyttöikä saattaa lyhentyä.
- (2) Vältä lataamista korkeissa lämpötiloissa. Akku on kuuma heti käytön jälkeen. Jos tällainen akku ladataan heti käytön jälkeen, sen sisällä oleva kemiallinen aine heikentyy ja akun käyttöikä lyhenee. Anna akun jäähtyä hetken aikaa ja lataa se vasta sitten.

HUOMAUTUS

- Jos akkuja ladataan, kun se on kuumentunut, koska se on jätetty pitkäksi ajaksi suoraan auringonvaloon tai koska akku on juuri käytetty, laturin latausmerkkivalo palaa 0,3 sekunnin ajan ja sitten sammuu 0,3 sekunniksi (pois päältä 0,3 sekunnin ajan). Anna akun siinä tapauksessa jäähtyä ja aloita lataus vasta sitten.
- Jos latausmerkkivalo välkkyä (0,2 sekunnin välein), tarkista, onko laturin akkuliittimeen joutunut vieraita esineitä, ja ota ne pois. Jos vieraita esineitä ei löydy, akku tai laturi saattaa olla epäkunnossa. Vie se valtuutettuun huoltokeskukseen.
- Koska kestää noin 3 sekuntia, jotta sisäinen mikrotietokone varmistaa, että UC18YSL3:lla ladattu akku on poistettu, odota vähintään 3 sekuntia ennen kuin asetat akun takaisin latauksen jatkamiseksi. Jos akku laitetaan takaisin 3 sekunnin kuluessa, se ei ehkä lataudu kunnolla.

Pikaistukan lisääminen (DH3628DC)	14	5
Pyöreiden poranterien kiinnittäminen (DH3628DC)	15	5
Kytkimen käyttö	16	5
Nopeuden asettaminen	17	5
Automaattinen pysäytystoiminto	18	5
Varauksen merkivalotoimintosiivunäkymä	19-a	6
Varauksen merkivalotoimintoylänäkymä	19-b	6
LED-valon käyttäminen	20	6
Akun asennuslokeroon puhdistus	21	6
USB-laitteen lataaminen pistorasiasta	22-a	7
USB-laitteen ja akun lataaminen pistorasiasta	22-b	7
USB-laitteen lataaminen	23	7
Kun USB-laite on ladattu	24	7
Sivukahvan asentaminen	25	7
Varusteiden valitseminen*3	–	288, 289

*1 Katso lisätietoja polynerotusjärjestelmän käytöstä järjestelmän käyttöoppaasta.

*2 Jos poraistukan pidikkeen tai poranterän pidikkeen vetäminen on hankalaa, kohdista toiminnon valitsin **T**-merkin kanssa ja käännä lukkokaavaa.

*3 Ota yhteyttä valtuutettuun HIKOKI-huoltokeskukseen, kun tarvitset tarkempia tietoja kustakin työkalusta.

VALITSE TOIMINTATILA

Valitse pyörimisnopeus ja automaattinen pysäytystoiminto painamalla vaihtokytkintä.

- Pyörimisnopeus (hidas/normaali tila) (**Kuva 17**)
Valitse joko hidas tai normaali tila ja käytä työkalua valitulla nopeudella.
- Automaattinen pysäytystila (päällä/pois päältä) (**Kuva 18**)
Laitteessa on automaattinen jatkuvaa poraamista tukeva pysäytystoiminto. Toiminnossa on muistitila, jolla tallennetaan työaika porauksen kytkemisestä PÄÄLLE sen kytkemiseen POIS PÄÄLTÄ, ja automaattinen pysäytystila, joka pysäyttää moottorin automaattisesti toisesta porauksesta eteenpäin, mikäli työ ylittää tallennetun työajan, kun kytkin on asetettu PÄÄLLE.

KIINNITTÄMINEN JA KÄYTTÖ

Toimenpide	Kuva	Sivu
Osien nimet - Johdoton poravasara	1	2
Osien nimet - Polynerotusjärjestelmä poravasaraalle*1	2	2
Akun asettaminen ja poistaminen	3	3
Lataus	4	3
Akun varaustilan ilmaisin	5	3
Sivukahvan asentaminen/poistaminen	6	3
SDS-plus poraustyökalujen lisääminen	7	4
SDS-plus poraustyökalujen irrottaminen	8	4
Pyörimissuunnan valinta	9	4
Käyttötilan valitseminen	10	4
Poraussyvyyden säätäminen	11	4
Taltan asennon muuttaminen	12	4
Pikaistukan poistaminen (DH3628DC)*2	13	5

AUTOMAATTINEN PYSÄYTYSOIMINTO

Valintatilassa laite siirtyy muistitilaan pitämällä painike alhaalla yli kahden sekunnin ajan. **(Kuva 18)**

(Automaattisen pysäytyksen valo vilkkuu samalla.)

Suorita poraus, kun automaattisen pysäytyksen valo vilkkuu. Työkalu tallentaa PÄÄLLE ja POIS PÄÄLTÄ kytkemisen välisen ajan.

(Automaattisen pysäytyksen valo syttyy samalla.)

Suorita poraus, kun automaattisen pysäytyksen valo vilkkuu. Jatkuva poraus on mahdollista, koska työkalu tallentaa muistin säilytysajan, kunnes automaattisen pysäytystoiminnon automaattinen pysäytystila peruutetaan. Automaattinen pysäytystoiminto peruutetaan painamalla vaihtokytkintä kerran uudestaan yli kahden sekunnin ajan. (Automaattisen pysäytyksen valo sammuu samalla.)

HUOMAUTUS

- Kytke työkalu PÄÄLLE, kun työkalun kärki on asetettu työmateriaalin päälle.
- Pyörimisnopeus ja taso, jolla kytkintä painetaan porauksen aikana, eivät tallennu muistiin.
- Poraa automaattisessa pysäytystilassa yhtäjaksoisesti loppuun saakka.
- Moottori pysähtyy, vaikka kytket laitteen POIS PÄÄLTÄ muistin säilytysajan aikana.
- Nollaa laskuri kytkemällä laite POIS PÄÄLTÄ muistin säilytysaikana. Jälkiyöstettäessä työtä, johon porattu reikä on keskeneräinen, muistin säilytysaika lasketaan uudelleen kokonaan.
- Automaattinen pysäytystoiminto pysyy aktiivisena, kunnes se peruutetaan.

REAKTIIVISEN VOIMAN HALLINTA

Tässä tuotteessa on reaktiivisen puristusvoiman hallintajärjestelmä (RFC) -ominaisuus, joka vähentää työkalun rungon nykimistä.

Jos työkalun terä ylikuormittuu äkillisesti, työkalun rungon nykimistä vähennetään varokitkakytkimen aktivoimisella tai pysäyttämällä moottori työkalun runkoon rakennetulla tunnistimella.

Jos ohjain pysäyttää moottorin ylikuormitustilanteessa, RFC-merkkivalo vilkkuu kytkintä vedettäessä. Lisäksi merkkivalo jatkaa vilkkumista noin kolme sekuntia sen jälkeen kun kytkin on vapautettu. Moottori pysyy pysäytettynä samalla kun lamppu vilkkuu. **(Kuva 26)**

Koska RFC-ominaisuus ei ehkä aktivoitu tai sen suorituskyky saattaa olla riittämätön työympäristöstä ja -olosuhteista riippuen, varo ylikuormittamasta työkalun terää äkillisesti käytön aikana.

- Äkillisen ylikuormittumisen mahdollisia syitä

- ① Työkalun terä pureutuu materiaaliin
- ② Terä osuu naulaan, metalliin tai muuhun kovaan esineeseen
- ③ Työskentelyyn liittyy vääntämistä tai mitä tahansa ylimääräistä painamista tms.

Syynä voi olla myös mikä tahansa edellä mainittujen yhdistelmistä.

- Kun reaktiivisen voiman hallinta (RFC) kytkeytyy päälle Kun reaktiivisen voiman hallinta (RFC) käynnistyy ja moottori pysähtyy, laita työkalun kytkin pois päältä ja poista ylikuormituksen syy ennen käytön jatkamista.

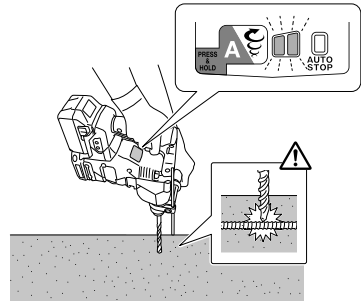

Kuva 26

VARAUKSEN MERKKIVALOTOIMINTO

Varauksen merkkivalotoiminto ilmoittaa punaisella tai vihreällä merkkivalolla, onko työkalu vaaka- vai pystysuorassa.

1. Varauksen merkkivalotoiminto voidaan kytkeä päälle käytön aikana vetämällä varovasti kytkinliipaisimesta. **(Kuva 1)**

2. Työkalun puolella oleva varauksen merkkivalo syttyy tai vilkkuu alla esitetyn värisenä, kun varauksen merkkivalon kytkintä painetaan. **(Kuva 19)**

Vihreä palaa: 5 asteen sisällä vaaka- tai pystysuunnasta

Vihreä vilkkuu: 5–10 asteen sisällä vaaka- tai pystysuunnasta

Punainen palaa: ei 10 asteen sisällä vaaka- tai pystysuunnasta

HUOMAUTUS

- Toiminto ei ole käytettävissä reikien poraamisen yhteydessä (kun liipaisukytkintä on vedetty). Käytä sitä työkalun kallistuksen tarkistamiseen ennen poraamista tai sen jälkeen.

- Kulma on likimääräinen.

3. Poista toiminto käytöstä painamalla pystysuuntaisen merkkivalon painiketta uudelleen.

Käytetyt asetukset säilyvät, kun toiminto kytketään takaisin päälle.

HUOMAUTUS

- Toiminto ilmoittaa pysty- ja vaakasuoran painovoiman suhteen. Se ei ilmoita, onko työkalu kohtisuorassa sellaista pintaa kohden, joka voi olla kulmassa.

- Varauksen merkkivalotoiminto havaitsee sellaisten pintojen (kuten seinien) kallistuksen, jotka ovat kohtisuorassa painovoimaan nähden **(Kuva 19-a (43) (44))**, mutta se ei pysty havaitsemaan pintojen vaakakallistusta **(Kuva 19-b (45) (46))**.

TIETOJA SUOJAUSTOIMINNOSTA

Tässä työkalussa on sisäänrakennettu suojapiiri, joka estää laitteen vaurioitumisen toimintahäiriön tapahtuessa. Näytön valo vilkkuu ja laite lakkaa toimimasta seuraavien mukaan. Tarkista vilkkumisen ilmoittama ongelma ja tee tarvittavat korjaustoimenpiteet.

Paina vaihtokytkintä, kun kytkimestä ei vedetä.

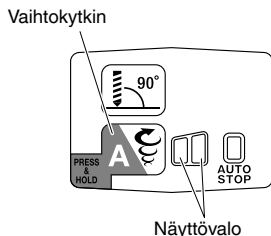

Kuva 27

Taulukko 3

Vaihtokytkin vilkkuu	Syy	Ratkaisu
	Toiminta on lakannut, koska sisäinen lämpötila on ylittänyt lämpötilarajan. (Korkean lämpötilan suojaustoiminto)	Anna laitteen jäähtyä 15–30 minuuttia. Kun lämpötila on laskenut ja näyttövalo lakkaa vilkkumasta, palaa käyttöön vetämällä kytkimen liipaisimesta.
	Terän äkillinen ylikuormitus on käynnistänyt reaktiivisen voimanhallituksen, joka estää työkalun käytön jatkamisen. Katso "REAKTIIVISEN VOIMAN HALLINTA" sivulta 142.	Vapauta kytkimen laukaisin ja anna sen olla, kunnes näyttövalo lakkaa vilkkumasta. Vedä kytkimen laukaisinta uudelleen jatkaaksesi työkalun käyttämistä. Poista ylikuormituksen syy ennen kuin jatkat käyttöä.

HUOMAA

Ongelmien korjaamisesta huolimatta näyttövalo saattaa edelleen vilkkua. Tässä tapauksessa laite saattaa tarvita korjausta. Korjauta laite tällöin ottamalla yhteyttä myyjään.

VOITELU

Tämä poravasara on täysin ilmatiivis, joten se on suojattu pölyltä.

Tämän ansiosta poravasaraa voidaan käyttää pitkään ilman voitelua.

Vaihda rasva määräjain. Vaihdata rasva lähimmässä valtuutetussa huoltoliikkeessä.

HUOMAUTUS

Porassa tulee käyttää vain suositeltua rasvaa. Mikäli käytetään muuta rasvaa, laitteen suorituskyky saattaa laskea. Ota yhteys huoltohenkilökuntaamme, kun haluat vaihtaa poraasi uuden rasvan.

HUOLTO JA TARKASTUS

VAROITUS

Muista kytkä kytkin pois päältä ja irrottaa akku ennen huoltoa ja tarkastusta.

1. Työkalun tarkastus

Koska tylsä työkalu ei toimi tehokkaasti ja saattaa vahingoittaa moottoria, teroita tai vaihda työkalu heti kun havaitsit sen kuluneen.

2. Kiinnitysruuvien tarkistaminen

Tarkista kaikki kiinnitysruuvit säännöllisesti ja varmista, että ne on kunnolla kiristetty. Jos ruuvit ovat löysällä, kiristä ne välittömästi. Tämän tekemättä jättäminen voi aiheuttaa vakavan vaaran.

3. Moottorin huolto

Moottorin käämi on sähkötyökalun "ydin". Ole varovainen, jotta käämi ei vahingoitu ja/tai altistu öljylle tai vedelle.

4. Liittimien tarkastus (työkalu ja akku)

Varmista, että liittimillä ei ole lastuja tai pölyä. Tarkista tarvittaessa ennen käyttöä, käytön aikana ja sen jälkeen.

HUOMAUTUS

Poista liittimille mahdollisesti kerääntynyt lika ja pöly. Muussa tapauksessa seurauksena voi olla toimintahäiriö.

5. Ulkopinnan puhdistus

Jos sähkötyökalussa on likaa, pyyhi se kuivalla, pehmeällä kankaalla tai saippuvedellä kostutetulla kankaalla. Älä käytä kloriittisia nesteitä, bensiiniä tai tinneriä, sillä ne sulattavat muovia.

6. Akun asennuslokeroon ja akun puhdistus

Jos betonipölyä on betonin porauksen jälkeen kertynyt akun asennuslokeroon ja akkuun, puhdistu kertynyt betonipöly sumutuslaitteella tai kuivalla liinalla ennen työkalun käyttöä. (Kuva 21)

Varmista puhdistuksen jälkeen, että akku voidaan asettaa ja poistaa työkalusta hyvin.

HUOMAUTUS

Työkalun käyttö betonipölyn peitossa olevalla akulla voi aiheuttaa onnettomuuden, kuten akun putoamisen käytön aikana.

Tällainen käyttö voi myös aiheuttaa toiminta- tai kosketushäiriöitä akun ja liittimien välille.

7. Säilytys

Säilytä sähkötyökalua ja akkua lasten ulottumattomissa ja paikassa, jonka lämpötila on alle 40°C.

HUOMAA

Litiumioniakkujen säilytys.

Varmista, että litiumioniakut on ladattu täyteen ennen varastoimista.

Akkujen pitkäaikainen varastointi (3 kuukautta tai enemmän), kun niiden lataustaso on alhainen, saattaa johtaa akkujen toimintakyvyn heikkenemiseen, lyhentää huomattavasti akun käyttöaikaa tai heikentää akkuja niin, etteivät ne pysty säilyttämään varausta.

Huomattavasti vähentynyt akun käyttöaika voidaan yrittää korjata lataamalla ja käyttämällä akun varaus loppuun toistuvasti 2–5 kertaa.

Jos akun käyttöikä on äärettömän lyhyt toistuvasta latauksesta ja käytöstä huolimatta, lopeta akun käyttö ja osta uusi akku.

HUOMAUTUS

Sähkötyökalujen käytössä ja huollossa on aina noudatettava kussakin maassa voimassa olevia turvaohjeita ja normeja.

Tärkeä huomautus HiKOKIn akkutoimisten sähkötyökalujen akuista

Käytä aina jotain määrittämistämme alkuperäisistä akuista. Emme voi taata akkutoimisen sähkötyökalumme turvallisuutta ja toimivuutta, kun sitä käytetään muun kuin määrittämämme akun kanssa tai kun akku puretaan ja sitä muunnellaan (esimerkiksi kennojen tai muiden sisäosien purku ja vaihto).

TAKUU

Myönnämme HiKOKI-sähkötyökaluille takuun lakisääteisten/kansallisten erityissääntelyiden mukaisesti. Tämä takuu ei kata vikoja tai vaurioita, jotka johtuvat vääränlaisesta tai kielletystä käytöstä tai normaalista kulumisesta. Reklamaatiotapauksessa lähetä purkamaton sähkötyökalu ja tämän käyttöoppaan lopussa oleva TAKUUSERIFIKAATTI valtuutettuun HiKOKI-huoltokeskukseen.

Tietoja ilmapölystä ja äänistä

Mittausarvot on määritetty EN62841-standardin mukaisesti ja ilmoitettu ISO 4871 -standardin mukaisesti.

Mitattu A-painotteinen ääniteho: 102 dB (A)

102 dB (A)*

Mitattu A-painotteinen äänipainearvo: 91 dB (A)

91 dB (A)*

Epävarmuus K : 3 dB (A).

Käytä kuulonsuojaimia.

Tärinän kokonaisarvo (kolmiakselivektorisumma) EN62841-standardin mukaisesti määritettynä.

Vasaraporaus betoniin:

Värähtelyemissioarvo $a_{h, HD} = 12,1 \text{ m/s}^2$

12,1 m/s²*

Epävarmuus K = 1,5 m/s²

Vastaava talttausarvo:

Värähtelyemissioarvo $a_{h, Cheq} = 9,9 \text{ m/s}^2$

Epävarmuus K = 1,5 m/s²

* pölynerotusjärjestelmän kanssa

Ilmoitettu tärinän kokonaisarvo ja ilmoitettu melupäästöarvo on mitattu standardoidun testausmenetelmän mukaisesti, ja niitä voidaan käyttää työkalujen vertaamiseen keskenään. Niitä voidaan käyttää myös altistumisen alustavaan arviointiin.

VAROITUS

- Sähkötyökalun varsinaisen käytön aikana ilmenevä tärinä ja melupäästöt voivat poiketa ilmoitetusta kokonaisarvosta sen mukaan, miten työkalua käytetään ja erityisesti, millaista työkalupäätä käytetään, ja
- Määritä käyttäjä suojaavat varoitimet, jotka perustuvat arvioituun altistumiseen varsinaisessa käyttötilanteessa (ottaen huomioon käyttöjakson kaikki vaiheet, kuten hetket, jolloin työkalu on kytketty pois päältä ja jolloin se on tyhjäkäynnissä, varsinaisen käyntiajan lisäksi).

HUOMAA

Koska HiKOKI kehittää tuotteitaan jatkuvasti, tässä ilmoitetut tekniset tiedot voivat muuttua ilman ennakoilmoitusta.

ONGELMANRATKAISU

Käytä alla olevan taulukon tarkastusohjeita, kun työkalu ei toimi normaalisti. Jos ongelma ei korjaudu, kysy neuvoa jälleenmyyjältäsi tai HiKOKIn valtuutetusta huoltokeskuksesta.

1. Sähkötyökalu

Oire	Mahdollinen syy	Korjaus
Työkalu ei käynnisty	Akku on lopussa	Lataa akku.
	Akku ei ole kunnolla kiinni.	Työnnä akkua, kunnes kuulet naksahduksen.
	Betonipölyä on kerääntynyt akun asennuskotelon liittimiin sekä akun liukuuriin.	Puhdista kertynyt betonipöly pois sumutuslaitteella tai kuivalla liinalla.
Työkalu pysähtyi yhtäkkiä	Työkalu oli ylikuormittunut	Hankkiudu eroon ylikuormitusta aiheuttavasta ongelmasta.
	Reaktiivisen voiman hallinta aktivoitui	
	Akku on ylikuumentunut.	Anna akun jäähtyä.
Työkalun terät - ei voida liittää - putoavat	Kiinnityskohdan muoto ei täsmää	Käytä SDS-plus-varsiyypin kanssa terää, jonka halkaisija on ilmoitetulla alueella.
Kone ei poraa reikiä tasaisesti.	Pora on kulunut	Vaihda pora uuteen.
	Poran terä pyörii taaksepäin.	Vaihda pyörimissuunnaksi eteenpäin.
Ruuvin pää luistaa tai löystyy.	Terän numero ei vastaa ruuvin kokoa	Asenna oikeanlainen terä.
	Terä on kulunut	Vaihda terä uuteen.
Akku ei mene paikalleen	Yritetään asentaa muuta kuin työkalulle tarkoitettua akkua.	Asenna monijännitetyypinen akku.

Suomi

2. Laturi

Oire	Mahdollinen syy	Korjaus
Latauksen merkkivalo vilkkuu nopeasti violettinvärisenä, eikä akun lataus käynnisty.	Akku ei ole kunnolla paikallaan.	Aseta akku kunnolla.
	Akun liittimessä tai kiinnityskohdassa on likaa.	Poista lika.
Latauksen merkkivalo vilkkuu punaisena, eikä akun lataus käynnisty.	Akku ei ole kunnolla paikallaan.	Aseta akku kunnolla.
	Akku on ylikuumentunut.	Jos akun annetaan olla, se alkaa latautua automaattisesti, kun sen lämpötila laskee, mutta tämä voi lyhentää akun kestoa. Suosittelemme jäädyttämään akun ennen latausta hyvin ilmastoidussa tilassa suojassa suoralta auringonvalolta.
Akun käyttöaika on lyhyt, vaikka akku on ladattu täyteen.	Akun käyttöikä on lopussa.	Vaihda akku uuteen.
Akun lataaminen kestää kauan.	Akun, laturin tai ympäristön lämpötila on erittäin matala.	Lataa akku sisätiloissa tai muussa lämpimässä ympäristössä.
	Laturin tuuletusaukot ovat tukkeutuneet, ja sen sisäiset osat ovat ylikuumentuneet.	Vältä tukkimasta tuuletusaukkoja.
	Tuuletin ei käy.	Ota yhteyttä valtuutettuun HiKOKI-huoltokeskukseen korjausta varten.
USB-laitteen lataus keskeytyy.	Laturi kytkettiin pistorasiaan, kun USB-laitetta ladattiin käyttämällä virtalähteenä akkua.	Tämä ei ole toimintahäiriö. Laturi keskeyttää USB-latauksen noin 5 sekunniksi, kun sen virtalähdettä vaihdetaan.
	Akku asetettiin laturiin, kun USB-laitetta ladattiin käyttämällä virtalähteenä pistorasiaa.	
USB-laitteen lataus keskeytyy, kun akkua ja USB-laitetta ladataan samaan aikaan.	Akku on ladattu täyteen.	Tämä ei ole toimintahäiriö. Laturi keskeyttää USB-latauksen noin 5 sekunniksi, kun se tarkistaa, onko akku ladattu täyteen.
USB-laitteen lataus ei käynnisty, kun akkua ja USB-laitetta ladataan samaan aikaan.	Akussa on jäljellä erittäin vähän varausta.	Tämä ei ole toimintahäiriö. Kun akun varaus saavuttaa tietyn tason, USB-lataus käynnistyy automaattisesti.

ΓΕΝΙΚΕΣ ΠΡΟΕΙΔΟΠΟΙΗΣΕΙΣ ΑΣΦΑΛΕΙΑΣ ΤΟΥ ΗΛΕΚΤΡΙΚΟΥ ΕΡΓΑΛΕΙΟΥ

⚠ ΠΡΟΕΙΔΟΠΟΙΗΣΗ

Διαβάστε όλες τις προειδοποιήσεις ασφαλείας, τις οδηγίες, τις εικόνες και τις προδιαγραφές που παρέχονται με το ηλεκτρικό εργαλείο.

Η μη τήρηση των οδηγιών μπορεί να προκαλέσει ηλεκτροπληξία, πυρκαγιά και/ή σοβαρό τραυματισμό.

Φυλάξτε όλες τις προειδοποιήσεις και τις οδηγίες για μελλοντική αναφορά.

Ο όρος «ηλεκτρικό εργαλείο» στις προειδοποιήσεις αναφέρεται στο ηλεκτρικό εργαλείο (με καλώδιο) που λειτουργεί μέσω δικτύου ή στο ηλεκτρικό εργαλείο που λειτουργεί με μπαταρία (χωρίς καλώδιο).

1) Ασφάλεια χώρου εργασίας

a) Διατηρείτε το χώρο εργασίας καθαρό και καλά φωτισμένο.

Σε ακατάστατες ή σκοτεινές περιοχές μπορεί να προκληθούν ατυχήματα.

b) Μην χρησιμοποιείτε τα ηλεκτρικά εργαλεία σε περιβάλλον, στο οποίο μπορεί να προκληθεί έκρηξη, όπως παρουσία εύφλεκτων υγρών, αερίων ή σκόνης.

Τα ηλεκτρικά εργαλεία δημιουργούν σπινθήρες, οι οποίοι μπορεί να προκαλέσουν ανάφλεξη της σκόνης ή του καπνού.

c) Κρατήστε τα παιδιά και τους παρευρισκόμενους μακριά όταν χρησιμοποιείτε ένα ηλεκτρικό εργαλείο.

Αν κάτι σας αποσπάσει την προσοχή σας, υπάρχει κίνδυνος να χάσετε τον έλεγχο.

2) Διακόπτης ασφαλείας

a) Τα φως των ηλεκτρικών εργαλείων πρέπει να είναι κατάλληλα για τις πρίζες. Μην τροποποιήσετε ποτέ το φως με οποιονδήποτε τρόπο. Μην χρησιμοποιείτε φως προσαρμογής με γειωμένα ηλεκτρικά εργαλεία.

Τα μη τροποποιημένα φως και οι κατάλληλες πρίζες μειώνουν τον κίνδυνο ηλεκτροπληξίας.

b) Αποφύγετε τη σωματική επαφή με γειωμένες επιφάνειες όπως σωλήνες, καλοριφέρ, ηλεκτρικές κουζίνες και ψυγεία.

Υπάρχει αυξημένος κίνδυνος ηλεκτροπληξίας όταν το σώμα σας είναι γειωμένο.

c) Μην εκθέτετε τα ηλεκτρικά εργαλεία στη βροχή ή σε συνθήκες υγρασίας.

Το νερό που εισέρχεται σε ένα ηλεκτρικό εργαλείο αυξάνει τον κίνδυνο ηλεκτροπληξίας.

d) Μην κακομεταχειρίζεστε το καλώδιο. Μην χρησιμοποιείτε ποτέ το καλώδιο για να μεταφέρετε, να τραβήξετε ή να βγάλετε από την πρίζα το ηλεκτρικό εργαλείο.

Κρατήστε το καλώδιο μακριά από θερμότητα, λάδι, κοφτερές γωνίες και κινούμενα μέρη. Τα κατεστραμμένα ή μπερδεμένα καλώδια αυξάνουν τον κίνδυνο ηλεκτροπληξίας.

e) Όταν χρησιμοποιείτε το εργαλείο σε εξωτερικό χώρο, χρησιμοποιήστε καλώδιο προέκτασης που προορίζεται για χρήση σε εξωτερικό χώρο.

Η χρήση ενός καλωδίου κατάλληλου για εξωτερικό χώρο μειώνει τον κίνδυνο ηλεκτροπληξίας.

f) Αν είναι αναπόφευκτη η λειτουργία ενός ηλεκτρικού εργαλείου σε χώρο με υγρασία, χρησιμοποιείτε διάταξη προστασίας ρεύματος διαρροής (RCD).

Η χρήση της RCD μειώνει τον κίνδυνο ηλεκτροπληξίας.

3) Προσωπική ασφάλεια

a) Να είστε σε ετοιμότητα, να έχετε την προσοχή σας στην εργασία που πραγματοποιείτε και να χρησιμοποιείτε την κοινή λογική όταν χρησιμοποιείτε ένα ηλεκτρικό εργαλείο.

Μη χρησιμοποιείτε ηλεκτρικά εργαλεία όταν είστε κουρασμένοι ή υπό την επίρεια ναρκωτικών ουσιών, οινοπνεύματος ή φαρμάκων.

Μια στιγμή απροσεξίας κατά τη χρήση ενός ηλεκτρικού εργαλείου μπορεί να προκαλέσει σοβαρό προσωπικό τραυματισμό.

b) Χρησιμοποιείτε προσωπικό προστατευτικό εξοπλισμό. Φοράτε πάντα εξοπλισμό για την προστασία των ματιών.

Ο προστατευτικός εξοπλισμός, όπως μάσκα σκόνης, αντιολισθητικά υποδήματα ασφαλείας, προστατευτικό κράνος ή προστατευτικά της ακοής, που χρησιμοποιείται για ανάλογες συνθήκες, μειώνει τους τραυματισμούς.

c) Αποφύγετε την ακούσια έναρξη. Βεβαιωθείτε ότι ο διακόπτης είναι σε θέση απενεργοποίησης πριν συνδέσετε τη συσκευή με πηγή ρεύματος και/ή τη θήκη της μπαταρίας, σηκώστε ή μεταφέρετε το εργαλείο.

Η μεταφορά ηλεκτρικού εργαλείου με τα δάχτυλά σας στο διακόπτη ή η ηλεκτροδότηση ηλεκτρικού εργαλείου με ενεργοποιημένο το διακόπτη μπορεί να προκαλέσουν ατυχήματα.

d) Να αφαιρείτε τυχόν κλειδιά ρυθμιζόμενου ανοιγματος ή τα απλά κλειδιά πριν θέσετε σε λειτουργία το ηλεκτρικό εργαλείο.

Ένα απλό κλειδί ή ένα κλειδί ρυθμιζόμενου ανοιγματος που είναι προσαρτημένο σε περιστρεφόμενο εξάρτημα του ηλεκτρικού εργαλείου μπορεί να προκαλέσει προσωπικό τραυματισμό.

e) Μην τεντώνεστε. Να πατάτε σταθερά και να διατηρείτε την ισορροπία σας.

Με αυτόν τον τρόπο μπορείτε να ελέγχετε καλύτερα το ηλεκτρικό εργαλείο σε μη αναμενόμενες καταστάσεις.

f) Να είστε ντυμένοι κατάλληλα. Μην φοράτε φαρδιά ρούχα ή κοσμήματα. Κρατήστε τα μαλλιά σας και τα ρούχα σας μακριά από κινούμενα μέρη.

Τα φαρδιά ρούχα, τα κοσμήματα και τα μακριά μαλλιά μπορεί να πιαστούν σε κινούμενα μέρη.

g) Αν παρέχονται εξαρτήματα για τη σύνδεση συσκευών εξαγωγής και συλλογής σκόνης, να βεβαιώνετε ότι είναι συνδεδεμένα και χρησιμοποιούνται με το σωστό τρόπο.

Η χρήση συλλέκτη σκόνης μειώνει τους κινδύνους που προκαλούνται λόγω σκόνης.

h) Μην αφήσετε την εξοικείωση που έχετε αποκτήσει από τη συχνή χρήση των εργαλείων να σας εφησυχάσει και να αγνοήσετε τις αρχές ασφαλείας του εργαλείου.

Μια απρόσμενη ενέργεια μπορεί να προκαλέσει σοβαρό τραυματισμό μέσα σε ένα κλάσμα του δευτερολέπτου.

Ελληνικά

4) Χρήση και φροντίδα ηλεκτρικών εργαλείων

- a) Μην ασκείτε δύναμη στο ηλεκτρικό εργαλείο. Να χρησιμοποιείτε το ηλεκτρικό εργαλείο που είναι κατάλληλο για το είδος της εργασίας που εκτελείτε.

Το κατάλληλο ηλεκτρικό εργαλείο θα εκτελέσει την εργασία καλύτερα και με μεγαλύτερη ασφάλεια με τον τρόπο που σχεδιάστηκε.

- b) Μη χρησιμοποιείτε το ηλεκτρικό εργαλείο αν ο διακόπτης λειτουργίας δεν ανοίγει και δεν κλείνει.

Ένα ηλεκτρικό εργαλείο που δεν ελέγχεται από το διακόπτη λειτουργίας είναι επικίνδυνο και πρέπει να επισκευαστεί.

- c) Αποσυνδέστε το βύσμα από την πηγή ισχύος και/ή αφαιρέστε τη θήκη μπαταρίας, εάν είναι αποσπώμενη, από το ηλεκτρικό εργαλείο πριν προβείτε σε ρυθμίσεις, αλλαγή εξαρτημάτων ή αποθήκευση του ηλεκτρικού εργαλείου.

Αυτά τα προληπτικά μέτρα ασφαλείας μειώνουν τον κίνδυνο λανθασμένης εκκίνησης του ηλεκτρικού εργαλείου.

- d) Αποθηκεύετε τα εργαλεία που δεν χρησιμοποιείτε μακριά από παιδιά και μη αφήνετε τα άτομα που δεν είναι εξοικειωμένα με το ηλεκτρικό εργαλείο ή με αυτές τις οδηγίες να χρησιμοποιούν το ηλεκτρικό εργαλείο.

Τα ηλεκτρικά εργαλεία είναι επικίνδυνα στα χέρια μη εκπαιδευμένων ατόμων.

- e) Συντηρείτε τα ηλεκτρικά εργαλεία και τα εξαρτήματα. Να ελέγχετε για τυχόν λάθος ευθυγράμμιση ή μπλοκάρισμα των κινούμενων μερών, τυχόν θραύση των εξαρτημάτων και οποιαδήποτε άλλη κατάσταση που ενδέχεται να επηρεάσει τη λειτουργία του ηλεκτρικού εργαλείου. Σε περίπτωση βλάβης, το ηλεκτρικό εργαλείο πρέπει να επισκευαστεί πριν χρησιμοποιηθεί.

Πολλά ατυχήματα προκαλούνται από ηλεκτρικά εργαλεία που δεν έχουν συντηρηθεί σωστά.

- f) Διατηρείτε τα εργαλεία κοπής κοφτερά και καθαρά.

Τα κατάλληλα συντηρημένα εργαλεία κοπής με κοφτερές άκρες μπλοκάρουν πιο δύσκολα και ελέγχονται πιο εύκολα.

- g) Χρησιμοποιείτε το ηλεκτρικό εργαλείο, τα εξαρτήματα και τα μέρη κ.τ.λ. σύμφωνα με τις παρούσες οδηγίες, λαμβάνοντας υπόψη τις συνθήκες εργασίας και την εργασία που θα εκτελέσετε.

Η χρήση του ηλεκτρικού εργαλείου για εργασίες πέρα από εκείνες για τις οποίες προορίζεται, ενδέχεται να δημιουργήσει κινδύνους.

- h) Κρατήστε τις λαβές και τις επιφάνειες λαβής στεγνές, καθαρές και απαλλαγμένες από λάδια και γράσα.

Οι ολισθηρές λαβές και οι επιφάνειες λαβής δεν επιτρέπουν τον ασφαλή χειρισμό και έλεγχο του εργαλείου σε απρόοπτες καταστάσεις.

5) Εργαλείο μπαταρίας – χρήση και φροντίδα

- a) Η επαναφόρτιση να πραγματοποιείται μόνο μέσω του φορτιστή που έχει καθοριστεί από τον κατασκευαστή.

Ο φορτιστής που είναι κατάλληλος για ένα τύπο θήκης μπαταριών ενδέχεται να προκαλέσει κίνδυνο πυρκαγιάς όταν χρησιμοποιείται με άλλου τύπου θήκη μπαταριών.

- b) Χρησιμοποιήστε ηλεκτρικά εργαλεία μόνο με τις ειδικά καθορισμένες θήκες μπαταριών.

Η χρήση οποιαδήποτε άλλου τύπου θήκης μπαταριών ενδέχεται να προκαλέσει τραυματισμό και πυρκαγιά.

- c) Όταν η θήκη μπαταριών είναι εκτός χρήσης, φυλάξτε την μακριά από άλλα μεταλλικά αντικείμενα όπως συνδετήρες, νομίσματα, κλειδιά, καρφιά, βίδες ή άλλα μεταλλικά αντικείμενα μικρού μεγέθους που μπορούν να συνδέσουν τον ένα ακροδέκτη με τον άλλο.

Αν συνδέσετε μαζί τους ακροδέκτες μπαταριών ενδέχεται να προκληθούν εγκαυματα ή πυρκαγιά.

- d) Υπό καταθρησκευτικές συνθήκες, ενδέχεται να εκτοξευτεί υγρό από την μπαταρία. Αποφύγετε την επαφή. Σε περίπτωση επαφής με το υγρό από σφάλμα, ξεπλύνετε με νερό. Αν το υγρό έρθει σε επαφή με τα μάτια, ξεπλύνετε με νερό και ζητήστε ιατρική βοήθεια.

Το υγρό που εκτοξεύεται από την μπαταρία μπορεί να προκαλέσει ερεθισμό ή εγκαυματα.

- e) Μη χρησιμοποιείτε ένα τροφοδοτικό μπαταρίας ή εργαλείο που έχει υποστεί ζημιά ή έχει τροποποιηθεί.

Οι φθαρμένες ή τροποποιημένες μπαταρίες ενδέχεται να παρουσιάσουν απρόβλεπτη συμπεριφορά με αποτέλεσμα την πρόκληση φωτιάς, έκρηξης ή τραυματισμού.

- f) Μην εκθέτετε ένα τροφοδοτικό μπαταρίας ή εργαλείο σε φωτιά ή υπερθέρμανση.

Η έκθεση σε φωτιά ή θερμοκρασία άνω των 130°C ενδέχεται να προκαλέσει έκρηξη.

- g) Ακολουθήστε όλες τις οδηγίες σχετικά με τη φόρτιση, και μη φορτίζετε το τροφοδοτικό μπαταρίας ή το εργαλείο εκτός του εύρους θερμοκρασίας που καθορίζεται στις οδηγίες.

Η ακατάλληλη φόρτιση ή σε θερμοκρασίες εκτός του καθορισμένου εύρους μπορεί να καταστρέψει την μπαταρία και να αυξήσει τον κίνδυνο φωτιάς.

6) Σέρβις

- a) Να δίνετε το ηλεκτρικό εργαλείο για σέρβις σε κατάλληλα εκπαιδευμένα άτομα και να χρησιμοποιείτε μόνο γνήσια ανταλλακτικά.

Με αυτόν τον τρόπο είστε ανώτεροι για την ασφάλεια του ηλεκτρικού εργαλείου.

- b) Μην επισκευάζετε ποτέ τροφοδοτικά μπαταρίας που έχουν υποστεί φθορά.

Η επισκευή των τροφοδοτικών μπαταρίας θα πρέπει να γίνεται μόνο από τον κατασκευαστή ή από εξουσιοδοτημένους τεχνικούς.

ΠΡΟΦΥΛΑΞΗ

Μακριά από τα παιδιά και τους αναπήρους.

Όταν δεν χρησιμοποιούνται, τα εργαλεία πρέπει να φυλάσσονται μακριά από παιδιά και άτομα με αναπηρίες.

ΠΡΟΦΥΛΑΚΤΙΚΑ ΜΕΤΡΑ ΓΙΑ ΤΟ ΠΕΡΙΣΤΡΟΦΙΚΟ ΣΦΥΡΟΔΡΑΠΑΝΟ ΜΠΑΤΑΡΙΑΣ

Οδηγίες ασφαλείας για όλες τις λειτουργίες

1. Φοράτε προστατευτικά ακοής

Η έκθεση στον ήχο ενδέχεται να προκαλέσει απώλεια ακοής.

2. Χρησιμοποιείτε βοηθητικές λαβές, εάν παρέχονται με το εργαλείο.

Η απώλεια ελέγχου του εργαλείου ενδέχεται να προκαλέσει προσωπικό τραυματισμό.

3. Συγκρατήστε το ηλεκτροκίνητο εργαλείο με μονωμένες επιφάνειες λαβής, κατά την επίτευξη μίας λειτουργίας όπου το εξάρτημα κοπής μπορεί να έρθει σε επαφή με κρυφή καλωδίωση.

Το εξάρτημα κοπής που έρχεται σε επαφή με υπό τάση σύρμα ενδέχεται να καταστήσει υπό τάση και τα εκτεθειμένα μεταλλικά μέρη του ηλεκτροκίνητου εργαλείου και θα εκθέσει τον χειριστή σε ηλεκτροπληξία.

Οδηγίες ασφαλείας κατά τη χρήση μακρών τρυπανιών με περιστροφικά σφύρια

4. Να ξεκινάτε πάντα τη διάτρηση με χαμηλή ταχύτητα και με την άκρη της μύτης σε επαφή με το προς κατεργασία κομμάτι.

Σε υψηλότερες ταχύτητες, η μύτη είναι πιθανό να λυγίσει αν περιστραφεί ελεύθερα χωρίς να έρχεται σε επαφή με το προς κατεργασία κομμάτι, με αποτέλεσμα τον τραυματισμό.

5. Εφαρμόζετε πίεση μόνο σε ευθεία γραμμή με τη μύτη και να μην εφαρμόζετε υπερβολική πίεση.

Οι μύτες μπορούν να λυγίσουν προκαλώντας θραύση ή απώλεια ελέγχου, με αποτέλεσμα τον τραυματισμό.

ΠΡΟΣΘΕΤΕΣ ΠΡΟΕΙΔΟΠΟΙΗΣΕΙΣ ΑΣΦΑΛΕΙΑΣ

- Μην επιτρέπετε να εισέρχονται ξένα υλικά στην οπή σύνδεσης της επαναφορτιζόμενης μπαταρίας.
- Ποτέ μην αποσυναρμολογείτε την επαναφορτιζόμενη μπαταρία και τον φορτιστή.
- Ποτέ μην βραχυκυκλώνετε την επαναφορτιζόμενη μπαταρία. Η βραχυκύκλωση της μπαταρίας θα προκαλέσει μεγάλη τάση ηλεκτρικού ρεύματος και θα υπερθερμανθεί. Η μπαταρία θα καεί ή θα υποστεί βλάβη.
- Μην απορρίπτετε την μπαταρία στην φωτιά. Σε περίπτωση που η μπαταρία καεί ενδέχεται να εκραγεί.
- Όταν χρησιμοποιείτε τη μονάδα συνεχώς, η μονάδα μπορεί να υπερθερμανθεί, προκαλώντας ζημιά στο μοτέρ και στον διακόπτη. Παρακαλώ αφήστε την χωρίς να την χρησιμοποιείτε για περίπου 15 λεπτά.
- Μην εισάγετε κάποιο αντικείμενο στις εγκοπές αερισμού του φορτιστή. Η τοποθέτηση μεταλλικών ή εύφλεκτων αντικειμένων στον φορτιστή θα προκαλέσει ηλεκτροπληξία ή βλάβη στον φορτιστή.
- Επιστρέψτε την μπαταρία στο κατάστημα από όπου την αγοράσατε μόλις η η ζωή της μπαταρίας μεταφορτιστεί γίνει σύντομη για πρακτική χρήση. Μην απορρίπτετε την μπαταρία που έχει εξαντληθεί.
- Προτού ξεκινήσετε να διασπάτε, κόβετε ή τρυπάτε κάποιο τοίχο, πάτωμα ή ταβάνι βεβαιωθείτε απόλυτα ότι αντικείμενα όπως ηλεκτρικά καλώδια ή αγωγοί δεν περνούν μέσα από αυτά.
- Βεβαιωθείτε ότι ο διακόπτης ρεύματος βρίσκεται στην θέση OFF. Εάν η μπαταρία έχει εγκατασταθεί όσο ο διακόπτης ρεύματος βρίσκεται στη θέση ON, το ηλεκτρικό εργαλείο θα ξεκινήσει να λειτουργεί άμεσα, γεγονός που μπορεί να προκαλέσει σοβαρό ατύχημα.
- Μην αγγίζετε το στόμιο κατά την διάρκεια της εργασίας ή αμέσως μετά από αυτή. Το στόμιο είναι ιδιαίτερα θερμό κατά την εργασία και μπορεί να προκαλέσει σοβαρά εγκαύματα.
- Πάντα να κρατάτε τη λαβή του κυρίως μέρους και την πλάγια λαβή του ηλεκτρικού εργαλείου σταθερά. Διαφορετικά η αντίθετη δύναμη που παράγεται ενδέχεται να οδηγήσει σε σφάλματα και ίσως ακόμη σε κινδύνους.
- Φοράτε μάσκα σκόνης
Μην εισπνεύετε τις επιβλαβείς σκόνες που παράγονται κατά τη διαδικασία διάτρησης ή σμίλευσης. Η σκόνη μπορεί να θέσει σε κίνδυνο την υγεία τη δική σας και των παρευρισκομένων.

- Βεβαιωθείτε ότι η μπαταρία έχει εγκατασταθεί καλά. Αν είναι έστω και λίγο χαλαρή μπορεί να βγει έξω και να προκαλέσει τραυματισμό.
- Για την αποφυγή ατυχημάτων, βεβαιωθείτε ότι έχετε απενεργοποιήσει τον διακόπτη λειτουργίας και ότι έχετε βγάλει την μπαταρία πριν την αλλαγή των εξαρτημάτων, την αποθήκευση, τη μεταφορά ή όταν δεν χρησιμοποιείτε τα εργαλεία.
- Στερέωση της λεπίδας του τρυπανιού
 - Για την αποφυγή ατυχημάτων βεβαιωθείτε ότι έχετε απενεργοποιήσει και ότι έχετε βγάλει την μπαταρία.
 - Όταν χρησιμοποιείτε εργαλεία όπως κύριες λεπίδες, λεπίδες τρυπανιού κλπ., φροντίστε να χρησιμοποιήσετε γνήσια εξαρτήματα που έχουν σχεδιαστεί από την εταιρεία μας.
 - Καθαρίστε το τμήμα στελέχους της λεπίδας του τρυπανιού.
 - Ελέγξτε το κλειδίωμα τραβώντας τη λεπίδα του τρυπανιού.
- Λειτουργήστε τον μοχλό αλλαγής μόνο όταν ο κινητήρας είναι εντελώς σταματημένος. Η λειτουργία του μοχλού αλλαγής ενώ ο κινητήρας βρίσκεται σε λειτουργία μπορεί να προκαλέσει την απροσδόκητη περιστροφή του άκρου του εργαλείου και να προκληθεί ατύχημα. (Εικ. 10)
- Περιστροφή + σφυρηλάτηση
DH3628DC: Χρήση υποδοχέα τρυπανιού (τυπικό εξάρτημα)
Όταν η λεπίδα του τρυπανιού αγγίξει τη σιδερένια ράβδο κατασκευής, η λεπίδα θα σταματήσει αμέσως και το περιστροφικό σφύρι θα αρχίσει να περιστρέφεται. Ως εκ τούτου, να σφίγγετε καλά την πλευρική λαβή, να κρατάτε τη λαβή του σώματος και τις πλευρικές λαβές.
- Περιστροφή μόνο
DH3628DC: Χρήση υποδοχέα τσοκ τρυπανιού (τυπικό εξάρτημα)
 - Για να τρυπήσετε ξύλο ή μέταλλο με τσοκ τρυπανιού και προσαρμογέα τσοκ (προαιρετικά εξάρτημα).
 - Δεν χρησιμοποιείτε το σύστημα εξαγωγής σκόνης
 - Μην ασκείτε υπερβολική δύναμη κατά τη λειτουργία. Κάτι τέτοιο δεν θα καταστρέψει μόνο το άκρο του τρυπανιού, αλλά και θα μειώσει τη διάρκεια ζωής του περιστροφικού σφυροδράπανου.
 - Ένα άκρο μπορεί να σπάσει κατά τη διείδυση σε μια διάτρηση οπή. Όταν το τρυπάνι βρίσκεται κατά τη διείδυση, ελαττώστε την πίεση στο περιστροφικό σφυροδράπανο και συνεχίστε τη διάτρηση έως ότου επιτευχθεί η διείδυση.
 - Μην επιχειρήσετε να διανοίξετε οπές άγκυρας ή οπές σε σκυρόδεμα με το μηχάνημα στη λειτουργία μόνο περιστροφής.
 - Μην προσπαθήσετε να χρησιμοποιήσετε το περιστροφικό σφύρι στη λειτουργία περιστροφής και κτυπημάτων με το τσοκ τρυπανιού και τον προσαρμογέα τσοκ. Αυτό θα ελαττώσει σοβαρά τη διάρκεια ζωής κάθε εξαρτήματος του μηχανήματος.
- Σφυρηλάτηση μόνο
DH3628DC: Χρήση υποδοχέα τρυπανιού (τυπικό εξάρτημα)
 - Δεν χρησιμοποιείτε το σύστημα εξαγωγής σκόνης
- Μην κοπάζετε κατευθείαν στην φωτεινή λυχνία. Μια τέτοια ενέργεια ενδέχεται να προκαλέσει τραυματισμό στα μάτια σας.
Σκουπίστε τυχόν σκόνη ή ρύπους στον φακό της λυχνίας LED με ένα μαλακό ύφασμα, προσέχοντας να μην γδάρτε τον φακό.
Οι γρατσουνιές στον φακό της λυχνίας LED μπορεί να προκαλέσουν μείωση της φωτεινότητας.
- Βεβαιωθείτε ότι κρατάτε με ασφάλεια το εργαλείο όπως φαίνεται στην Εικ. 25 κατά την λειτουργία.

ΠΡΟΣΟΧΗ ΣΤΗΝ ΜΠΑΤΑΡΙΑ ΙΟΝΤΩΝ ΛΙΘΙΟΥ

Για την επέκταση του χρόνου διάρκειας της μπαταρίας ιόντων λιθίου υπάρχει η λειτουργία προστασίας που σταματά την ισχύ εξόδου.

Στις περιπτώσεις 1 έως 3 που περιγράφονται κατωτέρω, κατά τη χρήση του προϊόντος, ακόμη κι αν τραβάτε τον διακόπτη ο κινητήρας ενδέχεται να σταματήσει. Αυτό δεν είναι το πρόβλημα αλλά το αποτέλεσμα της λειτουργίας προστασίας.

1. Όταν η υπόλοιπη ισχύς της μπαταρίας που απομένει τελειώσει, ο κινητήρας σταματάει.
Στην περίπτωση αυτή θα πρέπει να τη φορτίσετε αμέσως.
2. Εάν υπάρχει υπερφόρτιση του εργαλείου ο κινητήρας ενδοχόμενως να σταματήσει. Στην περίπτωση αυτή απελευθερώστε το διακόπτη του εργαλείου και περιορίστε την αιτία της υπερφόρτισης. Έπειτα από αυτό μπορείτε να το χρησιμοποιήσετε πάλι.
3. Αν η μπαταρία υπερθερμανθεί υπό το φόρτο εργασίας, η ισχύς της μπαταρίας μπορεί να σταματήσει.
Σε αυτήν την περίπτωση, διακόπτετε την χρήση της μπαταρίας και την αφήνετε να κρυώσει. Έπειτα από αυτό μπορείτε να το χρησιμοποιήσετε πάλι.

Παρακαλείστε, επίσης, να τηρείτε τις ακόλουθες προειδοποιήσεις και προφυλάξεις.

ΠΡΕΙΔΟΠΟΙΗΣΗ

Για να αποφύγετε τυχόν διαρροή της μπαταρίας, παραγωγή θερμότητας, εκπομπή καπνού, έκρηξη ή ανάφλεξη, πρέπει να τηρείτε τις ακόλουθες προφυλάξεις.

1. Βεβαιωθείτε ότι δεν συσσωρεύονται γρέζια και σκόνη στη μπαταρία.
- Κατά την εργασία σας βεβαιωθείτε ότι δεν πέφτει γρέζι και σκόνη στην μπαταρία.
- Βεβαιωθείτε ότι τυχόν γρέζια και σκόνες που πέφτουν πάνω στο ηλεκτρικό εργαλείο την ώρα που εργάζεστε με αυτό, δεν συσσωρεύονται στη μπαταρία.
- Μην αποθηκεύετε αχρησιμοποίητες μπαταρίες σε σημείο εκτεθειμένο σε γρέζια και σκόνη.
- Πριν να αποθηκεύσετε μία μπαταρία, απομακρύνετε τυχόν γρέζια και σκόνες που πιθανόν να έχουν κολλήσει πάνω της και μην την αποθηκεύετε μαζί με μεταλλικά μέρη (βίδες, καρφιά, κ.λπ.).
2. Μην τρυπάτε τη μπαταρία με αιχμηρά αντικείμενα όπως καρφιά, μην χτυπάτε με σφυρί, μην πατάτε, πετάτε ή υποβάλετε σε ισχυρούς κραδασμούς τη μπαταρία.
3. Μην χρησιμοποιείτε μία εμφανώς κατεστραμμένη ή παραμορφωμένη μπαταρία.
4. Μην τοποθετείτε τη μπαταρία με λάθος τρόπο.
5. Μην συνδέετε απευθείας σε ηλεκτρική πρίζα ή στην υποδοχή του αναπτήρα στα αυτοκίνητα.
6. Μην χρησιμοποιείτε τη μπαταρία για χρήση άλλη πέραν της προβλεπόμενης.
7. Σε περίπτωση που δεν ολοκληρώνεται επιτυχώς η διαδικασία φόρτισης της μπαταρίας ακόμα και όταν έχει περάσει ο καθορισμένος χρόνος επαναφόρτισης, σταματήστε αμέσως οποιαδήποτε προσπάθεια επαναφόρτισης.
8. Η μπαταρία δεν πρέπει να εκτίθεται σε υψηλή θερμοκρασία ή υψηλή πίεση, όπως στην περίπτωση φούρνου μικροκυμάτων, ξηραντήρα ή δοχείου υψηλής πίεσης.
9. Απομακρύνετε αμέσως από τη φωτιά σε περίπτωση διαρροής ή δυσσομίας.
10. Μην χρησιμοποιείτε σε περιβάλλον με έντονο στατικό ηλεκτρισμό.
11. Σε περίπτωση διαρροής της μπαταρίας, δυσσομίας, παραγωγής θερμότητας, αποχρωματισμού ή παραμόρφωσής της, ή σε περίπτωση που παρατηρηθεί κάτι μη φυσιολογικό κατά τη διάρκεια της χρήσης, της επαναφόρτισης ή της αποθήκευσης, αφαιρέστε αμέσως από τον εξοπλισμό ή από τον φορτιστή της μπαταρίας και σταματήστε να την χρησιμοποιείτε.

12. Μην βυθίζετε την μπαταρία σε υγρό ή μην αφήνετε υγρά να εισχωρήσουν στο εσωτερικό της. Η εισροή αγώνιμων υγρών, όπως το νερό, μπορεί να προκαλέσει βλάβη που οδηγεί σε φωτιά ή έκρηξη. Αποθηκεύετε τη μπαταρία σας σε δροσερό, ξηρό μέρος, μακριά από καύσιμα και εύφλεκτα αντικείμενα. Πρέπει να αποφεύγονται οι ατμόσφαιρες με διαβρωτικά αέρια.

ΠΡΟΣΟΧΗ

1. Εάν διαρρεύσει υγρό από τη μπαταρία και έλθει σε επαφή με τα μάτια σας, μην τα τρίψετε, αλλά ξεπλύνετε πολύ καλά με καθαρό νερό όπως νερό βρύσης, και επικοινωνήστε αμέσως με κάποιο γιατρό. Διαφορετικά μπορεί το υγρό να προκαλέσει προβλήματα στα μάτια σας.
2. Εάν διαρρεύσει υγρό στο δέρμα ή τα ρούχα σας, ξεπλύνετε καλά με καθαρό νερό, όπως νερό βρύσης, αμέσως.
Υπάρχει το ενδεχόμενο να ερεθιστεί το δέρμα σας.
3. Εάν διαπιστώσετε σκουριά, δυσσομία, υπερθέρμανση, αποχρωματισμό, παραμόρφωση, καίη/ άλλες ανωμαλίες κατά τη χρήση της μπαταρίας για πρώτη φορά, μην την χρησιμοποιήσετε, αλλά επιστρέψτε την στον υπεύθυνο προμηθευτή ή πωλητή.

ΠΡΕΙΔΟΠΟΙΗΣΗ

Εάν ένα αγώνιμο Ξένο υλικό τοποθετηθεί στον ακροδέκτη της μπαταρίας ιόντων λιθίου, η μπαταρία ενδέχεται να βραχυκυκλώσει, προκαλώντας φωτιά. Κατά την αποθήκευση της μπαταρίας ιόντων λιθίου να τηρείτε με ασφάλεια του κανονισμού που αναφέρονται στα παρακάτω περιεχόμενα.

- Μην τοποθετείτε αγωγίμα θραύσματα, καρφιά και καλώδια όπως σιδερένιο και χάλκινο σύρμα στην θήκη αποθήκευσης.
- Για να αποφύγετε την πιθανότητα κάποιου βραχυκυκλώματος, φορτώστε την μπαταρία στο εργαλείο και τοποθετήστε με ασφάλεια το κάλυμμα της μπαταρίας για αποθήκευση έως ότου καλύψετε τον αεραγωγό.

ΣΧΕΤΙΚΑ ΜΕ ΤΗ ΜΕΤΑΦΟΡΑ ΜΠΑΤΑΡΙΑΣ ΙΟΝΤΩΝ ΛΙΘΙΟΥ

Κατά τη μεταφορά μίας μπαταρίας ιόντων λιθίου, λάβετε τις ακόλουθες προφυλάξεις.

ΠΡΕΙΔΟΠΟΙΗΣΗ

- Ειδοποιήστε την εταιρεία μεταφορών ότι μία συσκευασία περιέχει μπαταρίες ιόντων λιθίου, ενημερώστε την εταιρεία για την απόδοση ισχύος της, και ακολουθήστε τις οδηγίες της εταιρείας μεταφορών κατά τη διευθέτηση της μεταφοράς.
- Οι μπαταρίες ιόντων λιθίου που υπερβαίνουν την απόδοση ισχύος των 100 Wh θεωρούνται στην κατάταξη εμπορευμάτων ως Επικίνδυνο Φορτίο και θα χρειαστείτε ειδικές διαδικασίες υποβολής αιτήσεων.
 - Για μεταφορά στο εξωτερικό, πρέπει να συμμορφωθείτε με τους διεθνείς νόμους και κανόνες και κανονισμούς της χώρας προορισμού.

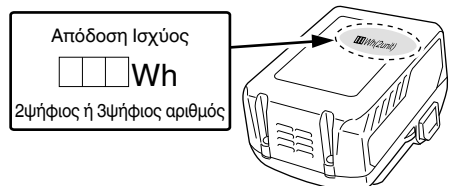

ΠΡΟΦΥΛΑΞΕΙΣ ΣΥΝΔΕΣΗΣ ΣΥΣΚΕΥΗΣ USB (UC18YSL3)

Όταν εμφανιστεί κάποιο απροσδόκητο πρόβλημα, μπορεί να φθαρούν ή χαθούν τα δεδομένα σε μία συσκευή USB που είναι συνδεδεμένη με αυτό το προϊόν. Να φροντίζετε πάντα να δημιουργείτε αντίγραφα ασφαλείας των δεδομένων που περιλαμβάνονται στη συσκευή USB πριν από τη χρήση με αυτό το προϊόν.

Παρακαλούμε λάβετε υπόψη ότι η εταιρεία μας δεν φέρει καμία απολύτως ευθύνη για τυχόν δεδομένα που είναι αποθηκευμένα σε μια συσκευή USB τα οποία καταστραφούν ή χαθούν, ούτε για οποιαδήποτε βλάβη που μπορεί να εμφανιστεί σε μία συνδεδεμένη συσκευή.

ΠΡΕΙΔΟΠΟΙΗΣΗ

- Πριν από τη χρήση, ελέγξτε το συνδετικό καλώδιο USB για τυχόν ελαττώματα ή βλάβη. Χρησιμοποιώντας ένα ελαττωματικό ή φθαρμένο καλώδιο USB μπορεί να προκληθεί εκπομπή καπνού ή ανάφλεξη.
- Όταν το προϊόν δεν χρησιμοποιείται, να καλύπτετε τη θύρα USB με το ελαστικό κάλυμμα. Συσσώρευση σκόνης κτλ. στη θύρα USB μπορεί να προκαλέσει εκπομπή καπνού ή ανάφλεξη.

ΣΗΜΕΙΩΣΗ

- Μπορεί να υπάρξει μία περιστασιακή παύση κατά την επαναφόρτιση USB.
- Όταν δεν φορτίζεται μία συσκευή USB, αφαιρέστε τη συσκευή USB από τον φορτιστή. Αν δεν το κάνετε αυτό, ενδέχεται όχι μόνο να ελαττωθεί η διάρκεια ζωής της μπαταρίας μιας συσκευής USB, αλλά μπορεί επίσης να οδηγήσει σε απροσδόκητα ατυχήματα.
- Ενδέχεται να μην είναι δυνατή η φόρτιση ορισμένων συσκευών USB, ανάλογα με τον τύπο της συσκευής.

ΟΝΟΜΑΣΙΕΣ ΕΞΑΡΤΗΜΑΤΩΝ (Εικ. 1–Εικ. 25)





①	Λαβή	⑩	Μπαταρία
②	Σκανδάλη	⑪	Οθόνη ενδείξεων
③	Πιεζόμενο πλήκτρο	⑫	Διακόπτης αναστροφής
④	Περιβλήμα	⑬	Λυχνία οθόνης
⑤	Πλάγια λαβή	⑭	Λυχνία αυτόματης διακοπής
⑥	Ρυθμιστής βάθους	⑮	Διακόπτης LED επιπέδου
⑦	Λεπίδα του τρυπανιού	⑯	Ακροφύσιο
⑧	Μπροστινό κάλυμμα	⑰	Κουμπί ρύθμισης βάθους
⑨	Λαβή	⑱	Κουμπί ρύθμισης ακροφυσίου
⑩	Πινακίδα ονόματος	⑲	Περιβλήμα σκόνης
⑪	Μοχλός αλλαγής	⑳	Κουτί σκόνης
⑫	Κάλυμμα γραναζιών	㉑	Ασφάλεια κουτιού σκόνης (και στις δύο πλευρές)
⑬	LED επιπέδου	㉒	Φίλτρο
⑭	Μοτέρ	㉓	Κουμπί
⑮	Λυχνία LED	㉔	Ασφάλεια







①	Λυχνία ένδειξης φόρτισης	④	ΠΑΝΩ
②	Γράσο	④	ΚΑΤΩ
③	Πιεζόμενο πλήκτρο (Μοχλός αλλαγής)	⑤	ΑΡΙΣΤΕΡΑ
④	Ψυχή σμίλη	⑥	ΔΕΞΙΑ
⑤	Συναρμολόγηση υποδοχής	⑦	Αυλακώσεις ολίσθησης μπαταρίας
⑥	Συναρμολόγηση υποδοχής τσοκ	⑧	Ακροδέκτης (Προϊόν)
⑦	Λυχνία αυτόματης διακοπής: αναβοσβήνει	⑨	Πιστόλι αέρος
⑧	Λυχνία αυτόματης διακοπής: ανάβει	⑩	Ακροδέκτης (Μπαταρία)
⑨	LED επιπέδου: Πράσινα φώτα	⑪	Αυλακώσεις ολίσθησης
⑩	LED επιπέδου: Πράσινο αναβοσβήνει	⑫	Ελαστικό κάλυμμα
⑪	LED επιπέδου: Κόκκινα φώτα	⑬	Θύρα USB
⑫	Κατεύθυνση βαρύτητας	⑭	Καλώδιο USB

ΣΥΜΒΟΛΑ

ΠΡΕΙΔΟΠΟΙΗΣΗ







Τα παρακάτω δείχνουν τα σύμβολα που χρησιμοποιούνται στο μηχάνημα. Βεβαιωθείτε ότι κατανοείτε τη σημασία τους πριν τη χρήση.

	DH3628DA / DH3628DC: Σφυροδραπανο περιστροφικό μπαταρίας
	Για τον περιορισμό του κινδύνου τραυματισμού, ο χρήστης πρέπει να διαβάσει το εγχειρίδιο οδηγιών χρήσης.
	Μόνο για τις χώρες της ΕΕ Μην πετάτε τα ηλεκτρικά εργαλεία στον κάδο οικιακών απορριμμάτων! Σύμφωνα με την Ευρωπαϊκή Οδηγία 2012/19/ΕΕ περί ηλεκτρικών και ηλεκτρονικών συσκευών και την εφαρμογή της στην εθνική νομοθεσία, τα ηλεκτρικά εργαλεία που έχουν φτάσει στο τέλος της ζωής τους πρέπει να συλλεγονται ξεχωριστά και να επιστρέφονται για ανακύκλωση με τρόπο φιλικό προς το περιβάλλον.
V	Ονομαστική τάση
N ₀	Ταχύτητα χωρίς φορτίο
B _{rpm}	Ρυθμός κρούσης με πλήρες φορτίο
Φ _{max}	Διάμετρος διάτρησης, μέγ.
	Βάρος* (Σύμφωνα με τη Διαδικασία EPTA 01/2014)
	Σκυρόδεμα

	Χάλυβας
	Ξύλο
	Λειτουργία μόνο σφυρηλάτησης
	Λειτουργία μόνο περιστροφής
	Λειτουργία περιστροφής και σφυρηλάτησης
	Αποσυνδέστε την μπαταρία
	Ενεργοποίηση
	Απενεργοποίηση
	Λειτουργία χαμηλής ταχύτητας
	Κανονική λειτουργία
	Δεξιόστροφη περιστροφή
	Αριστερόστροφη περιστροφή

* Ανάλογα με την προσαρτημένη μπαταρία. Το μεγαλύτερο βάρος μετρείται μαζί με το BSL36B18 (πωλείται ξεχωριστά).

Μπαταρία

	Ανάβει; Το υπόλοιπο φορτίο της μπαταρίας είναι πάνω από το 75%.
	Ανάβει; Το υπόλοιπο φορτίο της μπαταρίας βρίσκεται στο 50%-75%.
	Ανάβει; Το υπόλοιπο φορτίο της μπαταρίας βρίσκεται στο 25%-50%.
	Ανάβει; Το υπόλοιπο φορτίο της μπαταρίας είναι λιγότερο από το 25%.
	Αναβοσβήνει; Το υπόλοιπο φορτίο της μπαταρίας είναι σχεδόν άδειο. Επαναφορτίστε την μπαταρία το συντομότερο δυνατό.
	Αναβοσβήνει; Η έξοδος ανεστάλη λόγω υψηλής θερμοκρασίας. Αφαιρέστε την μπαταρία από το εργαλείο και αφήστε τη να κρυώσει.
	Αναβοσβήνει; Η έξοδος ανεστάλη λόγω βλάβης ή δυσλειτουργίας. Το πρόβλημα ενδεχομένως να οφείλεται στην μπαταρία, οπότε παρακαλούμε επικοινωνήστε με τον αντιπρόσωπό σας.

ΒΑΣΙΚΑ ΕΞΑΡΤΗΜΑΤΑ

Εκτός από την κύρια μονάδα (1 μονάδα), η συσκευασία περιέχει τα εξαρτήματα που αναφέρονται στην σελίδα 287.

Τα βασικά εξαρτήματα υπόκεινται σε αλλαγή χωρίς προειδοποίηση.

ΕΦΑΡΜΟΓΕΣ

Λειτουργία περιστροφής και σφυρηλάτησης 

- Διάτρηση οπών άγκυρας
- Διάτρηση οπών σε σκυροδέμα
- Διάτρηση οπών σε πλακάκι

Λειτουργία μόνο περιστροφής 

- (χωρίς σύστημα εξαγωγής σκόνης)
- Διάτρηση σε χάλυβα ή ξύλο (με προαιρετικά εξαρτήματα)
- Σύσφιξη μηχανικών βιδών, ξυλόβιδων (με προαιρετικά εξαρτήματα)

Λειτουργία μόνο σφυρηλάτησης 

- (χωρίς σύστημα εξαγωγής σκόνης)
- Ελαφριάς χρήσεως σμίλευση σκυροδέματος, σκάψιμο και τρύχιση ακρών.

ΤΕΧΝΙΚΑ ΧΑΡΑΚΤΗΡΙΣΤΙΚΑ

Τα τεχνικά χαρακτηριστικά του μηχανήματος εμφανίζονται στον Πίνακα στην σελίδα 287.

*1 Οι προδιαγραφές είναι για όταν έχει εγκατασταθεί ένα σύστημα εξαγωγής σκόνης.

ΣΗΜΕΙΩΣΗ

- Οι υπάρχουσες μπαταρίες (BSL3660/3626X/3626/3625/3620, σειρές BSL18xx και BSL14xx) δεν μπορούν να χρησιμοποιηθούν με αυτό το εργαλείο.
- Εξαιτίας του συνεχιζόμενου προγράμματος έρευνας και ανάπτυξης της HiKOKI, τα τεχνικά χαρακτηριστικά που αναφέρονται εδώ μπορούν να αλλάξουν χωρίς προηγούμενη ειδοποίηση.

ΦΟΡΤΙΣΗ

Πριν χρησιμοποιήσετε το ηλεκτρικό εργαλείο, φορτίστε την μπαταρία ως ακολούθως.

1. Συνδέστε το καλώδιο ρεύματος του φορτιστή στην υποδοχή.

Όταν συνδέετε το βύσμα του φορτιστή στην υποδοχή, η λυχνία ένδειξης φόρτισης θα αναβοσβήνει με κόκκινο (Σε διαστήματα 1 δευτερολέπτου).

2. Τοποθετήστε την μπαταρία στο φορτιστή.

Τοποθετήστε με ασφάλεια την μπαταρία στο φορτιστή όπως φαίνεται στην **Εικ. 4** (στη σελίδα 3).

3. Φόρτιση

Όταν τοποθετείτε την μπαταρία στον φορτιστή, η λυχνία ένδειξης φόρτισης θα αναβοσβήνει σε μπλε χρώμα.

Όταν η μπαταρία φορτιστεί πλήρως, η λυχνία ένδειξης φόρτισης θα ανάψει σε πράσινο χρώμα. (Βλέπε **Πίνακας 1**)

(1) Ένδειξη λυχνίας ένδειξης φόρτισης

Οι ενδείξεις της λυχνίας ένδειξης φόρτισης θα είναι όπως εμφανίζονται στον **Πίνακα 1**, σύμφωνα με την κατάσταση του φορτιστή ή της επαναφορτιζόμενης μπαταρίας.

Πίνακας 1

Ενδείξεις της λυχνίας ένδειξης φόρτισης				
Λυχνία ένδειξης φόρτισης (ΚΟΚΚΙΝΟ / ΜΠΛΕ / ΠΡΑΣΙΝΟ / ΜΩΒ)	Πριν την φόρτιση	Αναβοσβήνει (ΚΟΚΚΙΝΟ)	Ανάβει για 0,5 δευτερόλεπτα. Δεν ανάβει για 0,5 δευτερόλεπτα. (κλειστό για 0,5 δευτερόλεπτα)	Συνδεδεμένο στην πηγή τροφοδοσίας
	Κατά την φόρτιση	Αναβοσβήνει (ΜΠΛΕ)	Ανάβει για 0,5 δευτερόλεπτα. Δεν ανάβει για 1 δευτερόλεπτο. (απενεργοποιημένο για 1 δευτερόλεπτο)	Χωρητικότητα μπαταρίας λιγότερη από 50%
		Αναβοσβήνει (ΜΠΛΕ)	Ανάβει για 1 δευτερόλεπτα. Δεν ανάβει για 0,5 δευτερόλεπτα. (κλειστό για 0,5 δευτερόλεπτα)	Χωρητικότητα μπαταρίας λιγότερη από 80%
		Ανάβει (ΜΠΛΕ)	Ανάβει συνεχώς	Χωρητικότητα μπαταρίας περισσότερη από 80%
	Ολοκλήρωση φόρτισης	Ανάβει (ΠΡΑΣΙΝΟ)	Ανάβει συνεχώς (Συνεχής ήχος βομβητή: περίπου 6 δευτερόλεπτα)	
	Αναμένεται υπερθέρμανση μπαταρίας	Αναβοσβήνει (ΚΟΚΚΙΝΟ)	Ανάβει για 0,3 δευτερόλεπτα. Δεν ανάβει για 0,3 δευτερόλεπτα. (κλειστό για 0,3 δευτερόλεπτα)	Υπερθέρμανση μπαταρίας. Μη δυνατότητα φόρτισης. (Η φόρτιση θα ξεκινήσει όταν η μπαταρία κρυώσει)
Φόρτιση αδύνατη	Τρεμοπαίζει (ΜΩΒ)	Ανάβει για 0,1 δευτερόλεπτα. Δεν ανάβει για 0,1 δευτερόλεπτα. (κλειστό για 0,1 δευτερόλεπτα) ■ ■ ■ ■ ■ ■ ■ ■ ■ ■ ■ ■ ■ ■ ■ ■ (Διακοπτόμενος ήχος βομβητή: περίπου 2 δευτερόλεπτα)	Δυσλειτουργία στην μπαταρία ή στο φορτιστή	

(2) Αναφορικά με τις θερμοκρασίες και το χρόνο φόρτισης της επαναφορτιζόμενης μπαταρίας
Οι θερμοκρασίες και ο χρόνος φόρτισης θα είναι όπως εμφανίζονται στον **Πίνακα 2**.

Πίνακας 2

		Φορτιστής	UC18YSL3				
Μπαταρία	Τύπος μπαταρίας	Li-ion					
	Θερμοκρασίες στις οποίες η μπαταρία μπορεί να φορτιστεί	0°C–50°C					
	Τάση φόρτισης	V	14,4		18		
	Χρόνος φόρτισης, κατά προσέγγιση (Στους 20°C)	λεπ	Σειρά BSL14xx		Σειρά BSL18xx		Σειρά πολλαπλών βολτ
			(4 κελιά)	(8 κελιά)	(5 κελιά)	(10 κελιά)	(10 κελιά)
		BSL1415S : 15 BSL1415 : 15 BSL1415X : 15 BSL1420 : 20 BSL1425 : 25 BSL1430C : 30	BSL1430 : 20 BSL1440 : 26 BSL1450 : 32 BSL1460 : 38	BSL1815S : 15 BSL1815 : 15 BSL1815X : 15 BSL1820 : 20 BSL1825 : 25 BSL1830C : 30 BSL1850C : 32	BSL1830 : 20 BSL1840 : 26 BSL1850 : 32 BSL1860 : 38	BSL36A18 : 32 BSL36B18 : 52	
USB	Τάση φόρτισης	V	5				
	Ρεύμα φόρτισης	A	2				

ΣΗΜΕΙΩΣΗ

Ο χρόνος φόρτισης ενδέχεται να διαφέρει ανάλογα με τη θερμοκρασία του περιβάλλοντος και την τάση της πηγής ρεύματος.

Ελληνικά

4. Αποσυνδέστε το καλώδιο ρεύματος του φορτιστή από την υποδοχή.
5. Κρατήστε τον φορτιστή σταθερά και τραβήξτε τη μπαταρία.

ΣΗΜΕΙΩΣΗ

Βεβαιωθείτε ότι έχετε αφαιρέσει την μπαταρία από τον φορτιστή πριν την χρήση και στην συνέχεια φυλάξτε την κατάλληλα.

Σχετικά με την ηλεκτρική εκκένωση σε περίπτωση νέων μπαταριών κλπ.

Εφόσον η εσωτερική χημική ουσία των νέων μπαταριών και των μπαταριών που δεν έχουν χρησιμοποιηθεί για μεγάλο χρονικό διάστημα δεν δραστηριοποιείται, η ηλεκτρική εκκένωση μπορεί να είναι χαμηλή όταν τις χρησιμοποιείτε για πρώτη και δεύτερη φορά. Αυτό αποτελεί προσωρινό φαινόμενο, και ο φυσιολογικός χρόνος που απαιτείται για την επαναφόρτιση θα αποκατασταθεί με την επαναφόρτιση των μπαταριών 2 – 3 φορές.

Πώς να κάνετε τις μπαταρίες να αποδίδουν για περισσότερο χρόνο.

- (1) Επαναφορτίστε τις μπαταρίες πριν εξαντληθούν εντελώς.
Όταν νιώσετε ότι η ισχύς του εργαλείου γίνεται πιο αδύναμη, σταματήστε τη χρήση του εργαλείου και επαναφορτίστε την μπαταρία του. Αν συνεχίσετε να χρησιμοποιείτε το εργαλείο και να εκκινείτε το ηλεκτρικό ρεύμα, η μπαταρία μπορεί να πάθει ζημιά και η διάρκεια ζωής της να μειωθεί.
- (2) Αποφεύγετε την επαναφόρτιση σε υψηλές θερμοκρασίες.
Μία επαναφορτιζόμενη μπαταρία μπορεί να είναι ζεστή αμέσως μετά τη χρήση. Εάν αυτή η μπαταρία επαναφορτιστεί αμέσως μετά τη χρήση, η εσωτερική χημική ουσία θα φθαρεί και η διάρκεια ζωής της μπαταρίας θα μειωθεί. Αφήστε την μπαταρία και φορτίστε την αφού έχει κρυώσει για λίγο.

ΠΡΟΣΟΧΗ

- Εάν η μπαταρία έχει φορτιστεί όσο είναι ζεστή λόγω του ότι έχει εκτεθεί για μεγάλο διάστημα σε ένα μέρος με άμεση επαφή με το φως του ήλιου ή λόγω πρόσφατης χρήσης της μπαταρίας, η λυχνία ένδειξης φόρτισης του φορτιστή ανάβει για 0,3 δευτερόλεπτα, δεν ανάβει για 0,3 δευτερόλεπτα (κλειστό για 0,3 δευτερόλεπτα). Σε μια τέτοια περίπτωση, αφήστε πρώτα την μπαταρία να κρυώσει και ύστερα ξεκινήστε να την φορτίζετε.
- Όταν η λυχνία ένδειξης φόρτισης τρεμοσβήνει (σε διαστήματα 0,2 δευτερόλεπτων), ελέγξτε για την παρουσία ξένων αντικειμένων στην υποδοχή σύνδεσης του φορτιστή μπαταρίας και αν υπάρχουν αφαιρέστε τα. Αν δεν υπάρχουν ξένα αντικείμενα, είναι πιθανό η μπαταρία ή ο φορτιστής να δυσλειτουργούν. Πηγαίνετε τα στο πλησιέστερο Κέντρο Εξυπηρέτησης.
- Επειδή ο ενσωματωμένος μικροϋπολογιστής χρειάζεται περίπου 3 δευτερόλεπτα για να επιβεβαιώσει ότι η μπαταρία που φορτίζεται με τον UC18YSL3 έχει αφαιρεθεί, περιμένετε τουλάχιστον 3 δευτερόλεπτα πριν να την εισάγετε εκ νέου για να συνεχίσετε την φόρτιση. Αν η μπαταρία εισαχθεί εκ νέου μέσα σε 3 δευτερόλεπτα, ενδέχεται να μη φορτιστεί σωστά.

ΣΤΕΡΕΩΣΗ ΚΑΙ ΛΕΙΤΟΥΡΓΙΑ

Ενέργεια	Εικόνα	Σελίδα
Ονομασίες εξαρτημάτων - Σφυροδραπάνο περιστροφικό μπαταρίας	1	2
Ονομασίες εξαρτημάτων - Σύστημα Εξαγωγής Σκόνης για το Σφυροδράπανο περιστροφικό της*1	2	2
Αφαίρεση και τοποθέτηση της μπαταρίας	3	3
Φόρτιση	4	3
Ένδειξη υπολοίπου μπαταρίας	5	3
Εγκατάσταση / Αφαίρεση της πλάγιας λαβής	6	3
Εισαγωγή εργαλείων διάτρησης με SDS-plus	7	4
Αφαίρεση εργαλείων διάτρησης με SDS-plus	8	4
Επιλογή κατεύθυνσης περιστροφής	9	4
Επιλογή της κατάστασης λειτουργίας	10	4
Ρύθμιση του βάθους διάτρησης	11	4
Αλλαγή της θέσης της σμίλης	12	4
Αφαίρεση του τσοκ ταχείας απελευθέρωσης (DH3628DC)*2	13	5
Εισαγωγή του τσοκ ταχείας απελευθέρωσης (DH3628DC)	14	5
Εισαγωγή εργαλείων εφαρμογών στρογγυλού στελέχους (DH3628DC)	15	5
Λειτουργία διακοπής	16	5
Ρύθμιση της ταχύτητας	17	5
Λειτουργία αυτόματης διακοπής	18	5
Λειτουργία LED επιπεδου- πλευρική όψη	19-a	6
Λειτουργία LED επιπεδου- επάνω όψη	19-b	6
Τρόπος χρήσης της ενδεικτικής λυχνίας LED	20	6
Καθαρισμός του χώρου εγκατάστασης της μπαταρίας	21	6
Φόρτιση μίας συσκευής USB από ηλεκτρική πρίζα	22-a	7
Φόρτιση μίας συσκευής USB και μπαταρίας από ηλεκτρική πρίζα	22-b	7
Πώς να επαναφορτίσετε τη συσκευή USB	23	7
Κατά την ολοκλήρωση της φόρτισης της συσκευής USB	24	7
Εγκατάσταση της πλευρικής λαβής	25	7
Επιλογή εξαρτημάτων*3	—	288, 289

*1 Για λεπτομέρειες σχετικά με τον τρόπο χρήσης του Συστήματος εξαγωγής σκόνης, ανατρέξτε στο εγχειρίδιο οδηγιών του συστήματος.

ΕΛΕΓΧΟΣ ΑΝΤΙΔΡΑΣΤΙΚΗΣ ΔΥΝΑΜΗΣ

*2 Αν δυσκολεύεστε να τραβήξετε προς τα έξω την υποδοχή του σφικτήρα τρυπανιού ή την υποδοχή της λεπίδας τρυπανιού, ευθυγραμμίστε τον μοχλό αλλαγής με την ένδειξη **T** και περιστρέψτε τη λαβή ασφάλειας.

*3 Για λεπτομερείς πληροφορίες σχετικά με κάθε εργαλείο, επικοινωνήστε με ένα εξουσιοδοτημένο κέντρο εξυπηρέτησης της HiKOKI.

ΕΠΙΛΟΓΗ ΤΡΟΠΟΥ ΛΕΙΤΟΥΡΓΙΑΣ

Πατώντας τον διακόπτη εναλλαγής, υπάρχει η δυνατότητα επιλογής της ταχύτητας περιστροφής και της λειτουργίας αυτόματης διακοπής.

- Ταχύτητα περιστροφής (Λειτουργία χαμηλής ταχύτητας/Κανονική λειτουργία) **(Εικ. 17)**
Επιλέξτε είτε τη λειτουργία χαμηλής ταχύτητας ή την κανονική λειτουργία και χειριστείτε το εργαλείο στην επιλεγμένη ταχύτητα.
- Λειτουργία αυτόματης διακοπής (ενεργοποίηση/ απενεργοποίηση) **(Εικ. 18)**
Αυτό το προϊόν είναι εξοπλισμένο με μια λειτουργία αυτόματης διακοπής για υποστήριξη της εργασίας με συνεχή διάτρηση. Η λειτουργία διαθέτει λειτουργία μνήμης για την αποθήκευση του χρόνου εργασίας για τη διάτρηση από την ενεργοποίηση έως την απενεργοποίηση του διακόπτη, και μια λειτουργία αυτόματης διακοπής που σταματάει αυτόματα τον κινητήρα από τη δεύτερη διάτρηση προς τα εμπρός, αν η εργασία υπερβεί τον αποθηκευμένο χρόνο εργασίας ενώ ο διακόπτης είναι ενεργοποιημένος.

ΛΕΙΤΟΥΡΓΙΑ ΑΥΤΟΜΑΤΗΣ ΔΙΑΚΟΠΗΣ

Στη λειτουργία επιλογής, πατώντας το κουμπί για περισσότερο από δύο δευτερόλεπτα θα μεταβεί στη λειτουργία μνήμης. **(Εικ. 18)**

(Ταυτόχρονα, θα αναβοσβήνει η λυχνία της αυτόματης διακοπής.)

Διεξάγετε τη διάτρηση όταν αναβοσβήνει η λυχνία αυτόματης διακοπής. Ο χρόνος ανάμεσα στην ενεργοποίηση και την απενεργοποίηση αποθηκεύεται από το εργαλείο.

(Ταυτόχρονα, θα ανάψει η λυχνία της αυτόματης διακοπής.)

Διεξάγετε τη διάτρηση όταν αναβοσβήνει η λυχνία αυτόματης διακοπής. Η συνεχής διάτρηση είναι δυνατή, καθώς ο χρόνος αποθήκευσης στη μνήμη θα καταγραφεί από το εργαλείο έως ότου ακυρωθεί η λειτουργία αυτόματης διακοπής της λειτουργίας αυτόματης διακοπής. Η λειτουργία αυτόματης διακοπής ακυρώνεται πατώντας ακόμη μια φορά τον διακόπτη εναλλαγής για περισσότερο από δύο δευτερόλεπτα.

(Ταυτόχρονα, θα σβήσει η λυχνία της αυτόματης διακοπής.)

ΠΡΟΣΟΧΗ

- Ενεργοποιήστε το εργαλείο μόλις τοποθετήσετε τη μύτη του εργαλείου στο υπό καταργασία υλικό.
- Η ταχύτητα και το επίπεδο περιστροφής, στα οποία τραβιέται ο διακόπτης κατά τη διάτρηση, δεν αποθηκεύονται στη μνήμη.
- Πραγματοποιήστε πλήρως τη διάτρηση κατά τη διάρκεια της λειτουργίας αυτόματης διακοπής.
- Ο κινητήρας θα σταματήσει ακόμη και αν απενεργοποιήσετε το εργαλείο εντός του χρόνου αποθήκευσης στη μνήμη.
- Όταν απενεργοποιείτε το εργαλείο εντός του χρόνου αποθήκευσης στη μνήμη, η μέτρηση θα μηδενιστεί. Εάν επαναφέρετε μια εργασία στην οποία έχει διατηρηθεί μερικώς μια τρύπα, θα μετρηθεί πλήρως ξανά ο χρόνος αποθήκευσης στη μνήμη.
- Η λειτουργία αυτόματης διακοπής παραμένει ενεργή μέχρι να ακυρωθεί.

Αυτό το προϊόν είναι εξοπλισμένο με τη λειτουργία Έλεγχος Αντιδραστικής Δύναμης (RFC), η οποία μειώνει τον τράνταγμα του σώματος του εργαλείου.

Εάν η λεπίδα του εργαλείου υπερφορτωθεί ξαφνικά, οποιαδήποτε σπασμοδική κίνηση του σώματος του εργαλείου μειώνεται ενεργοποιώντας τον συμπλέκτη ολίσθησης ή σταματώντας το μοτέρ από τον αισθητήρα που είναι ενσωματωμένος στο σώμα του εργαλείου.

Αν ο κινητήρας έχει σταματήσει λόγω της υπερβολικής επιβάρυνσης από τον ελεγκτή, η λυχνία ένδειξης RFC θα αναβοσβήνει ενώ τραβιέται ο διακόπτης. Επιπλέον, η λυχνία θα συνεχίσει να αναβοσβήνει για τρία δευτερόλεπτα περίπου μετά από την απελευθέρωση του διακόπτη. Το μοτέρ θα παραμείνει σταματημένο ενώ αναβοσβήνει η λυχνία. **(Εικ. 26)**

Επειδή η λειτουργία RFC ενδέχεται να μην ενεργοποιηθεί ή η απόδοσή της ενδέχεται να είναι ανεπαρκής ανάλογα με το εργασιακό περιβάλλον και τις συνθήκες, να είναι προσεκτικοί ώστε μην επιβαρύνετε ξαφνικά το εργαλείο ενώ το χειρίζεστε.

● Πιθανές αιτίες ξαφνικής υπερφόρτωσης

- ① Εισχώρηση της λεπίδας του εργαλείου μέσα στο υλικό
 - ② Πρόσκρουση σε καρφιά, μεταλλικά ή άλλα σκληρά αντικείμενα
 - ③ Εργασία με μόχλευση ή υπερβολική πίεση κλπ.
- Επίσης, άλλες αιτίες που περιέχουν οποιονδήποτε συνδυασμό από τα προαναφερθέντα.

● Όταν έχει ενεργοποιηθεί ο έλεγχος αντιδραστικής δύναμης (RFC)

Όταν ενεργοποιηθεί το RFC και σταματήσει το μοτέρ, απενεργοποιήστε τον διακόπτη του εργαλείου και εξαλείψτε την αιτία της υπερφόρτωσης πριν από τη συνέχιση της λειτουργίας.

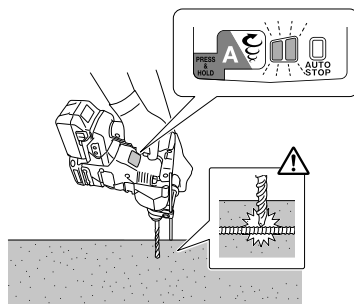

Εικ. 26

ΛΕΙΤΟΥΡΓΙΑ LED ΕΠΙΠΕΔΟΥ

Η λειτουργία LED επιπέδου χρησιμοποιεί κόκκινη ή πράσινη λυχνία LED για να δείξει εάν το εργαλείο βρίσκεται σε οριζόντια ή κατακόρυφη θέση.

1. Για να ενεργοποιήσετε τη λειτουργία LED επιπέδου κατά τη χρήση, τραβήξτε απαλά τη σκανδάλη του διακόπτη. Πατήστε το κουμπί κάθετης ένδειξης όταν ανάψει η ένδειξη LED στον πίνακα. (Εικ. 1)
2. Το LED επιπέδου στο πλάι του εργαλείου ανάβει ή αναβοσβήνει στο χρώμα που φαίνεται παρακάτω όταν πατηθεί ο διακόπτης LED επιπέδου. (Εικ. 19)
 Ανάβει πράσινο: Εντός 5° από την οριζόντια ή την κατακόρυφη θέση
 Αναβοσβήνει πράσινο: Εντός 5°–10° από την οριζόντια ή την κατακόρυφη θέση
 Ανάβει κόκκινο: Όχι εντός 10° από την οριζόντια ή την κατακόρυφη θέση

ΠΡΟΣΟΧΗ

- Αυτή η λειτουργία δεν λειτουργεί κατά τη διάνοιξη οπών (ενώ ο διακόπτης σκανδάλης είναι τραβηγμένος). Χρησιμοποιήστε το για να ελέγξετε την κλίση του εργαλείου πριν ή μετά τη διάτρηση.
- Η γωνία είναι κατά προσέγγιση.
- 3. Πατήστε ξανά το κουμπί κάθετης ένδειξης για να το απενεργοποιήσετε. Οι προηγούμενες ρυθμίσεις θα διατηρηθούν μόλις ενεργοποιηθεί ξανά.

ΠΡΟΣΟΧΗ

- Η λειτουργία αυτή υποδεικνύει τις κατακόρυφες και οριζόντιες κατευθύνσεις σε σχέση με τη βαρύτητα και δεν υποδεικνύει αν το εργαλείο είναι κάθετο σε επιφάνειες που μπορεί να βρίσκονται υπό γωνία.
- Η λειτουργία στάθμης LED ανιχνεύει κλίση για επιφάνειες (όπως τοίχοι) που είναι κάθετες ως προς τη βαρύτητα (Εικ. 19-a (43) (44)), αλλά δεν μπορεί να ανιχνεύσει οριζόντια κλίση ως προς τις επιφάνειες (Εικ. 19-b (45) (46)).

ΣΧΕΤΙΚΑ ΜΕ ΤΗ ΛΕΙΤΟΥΡΓΙΑ ΠΡΟΣΤΑΣΙΑΣ

Αυτό το εργαλείο διαθέτει ένα ενσωματωμένο κύκλωμα προστασίας για την αποτροπή βλάβης στη μονάδα σε περίπτωση κάποιου ανωμαλίας. Ανάλογα με τα παρακάτω, η λυχνία της οθόνης θα αρχίσει να αναβοσβήνει, και η μονάδα θα σταματήσει να λειτουργεί. Επιβεβαιώστε το πρόβλημα που υποδεικνύεται από την ένδειξη που αναβοσβήνει, και λάβετε τα αναγκαία μέτρα για να διορθώσετε το πρόβλημα. Όταν πατήσετε τον διακόπτη εναλλαγής, να το κάνετε όταν ο διακόπτης δεν είναι τραβηγμένος.

Διακόπτης αναστροφής

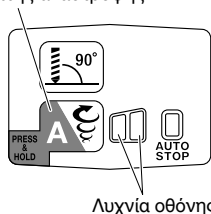

Εικ. 27

Πίνακας 3

Αναβοσβήνει η λυχνία οθόνης	Αιτία	Λύση
	Η λειτουργία έχει σταματήσει επειδή η εσωτερική θερμοκρασία έχει υπερβεί το όριο θερμοκρασίας. (Λειτουργία προστασίας από υψηλή θερμοκρασία)	Αφήστε το εργαλείο να κρυώσει για 15 έως 30 λεπτά. Όταν η θερμοκρασία πέσει και η λυχνία της οθόνης σταματήσει να αναβοσβήνει, τραβήξτε τη σκανδάλη να ανακτήσετε τη λειτουργία.
	Απότομη υπερφόρτωση της λεπίδας του εργαλείου έχει ενεργοποιήσει το RFC, διακόπτοντας τη λειτουργία του εργαλείου. RFC (Βλέπε σελίδα 155 "ΕΛΕΓΧΟΣ ΑΝΤΙΔΡΑΣΤΙΚΗΣ ΔΥΝΑΜΗΣ")	Ελευθερώστε τη σκανδάλη και αφήστε τη μέχρι να σταματήσει να αναβοσβήνει η λυχνία οθόνης. Τραβήξτε ξανά τη σκανδάλη για να ανακτήσετε τη λειτουργία. Πριν συνεχίσετε τη λειτουργία, καταργήστε την αιτία της υπερφόρτωσης.

ΣΗΜΕΙΩΣΗ

Παρά τη λήψη μέτρων για τη διόρθωση κάποιου προβλήματος, η λυχνία οθόνης ενδέχεται να συνεχίσει να αναβοσβήνει. Στην περίπτωση αυτή, η μονάδα ενδέχεται να χρειάζεται επισκευή. Αν συμβεί αυτό, επικοινωνήστε με το κατάστημα, από τον οποίο αγοράσατε αυτό το προϊόν, για επισκευές.

ΛΙΠΑΝΣΗ

Το παρόν Σφυροδράπανο περιστροφικό είναι πλήρους αεροστεγούς κατασκευής για προστασία από την σκόνη. Επομένως, το παρόν Σφυροδράπανο περιστροφικό μπορεί να χρησιμοποιηθεί χωρίς λίπανση για μεγάλες περιόδους. Μετά την αγορά, αντικαθιστάτε περιοδικά το γράσο. Ζητήστε αντικατάσταση γράσου στο πλησιέστερο εξουσιοδοτημένο Κέντρο Εξυπηρέτησης.

ΠΡΟΣΟΧΗ

Ένα ειδικό γράσο χρησιμοποιείται σε αυτό το μηχάνημα, επομένως, η κανονική απόδοση του μηχανήματος μπορεί να επηρεαστεί αρνητικά από την χρησιμοποίηση διαφορετικού γράσου. Παρακαλώ εξασφαλίστε να αναλάβει την αντικατάσταση του γράσου κάποιο από τα δικά μας κέντρα σέρβις. Παρακαλώ βεβαιωθείτε ότι κάποιος από τους αντιπροσώπους του σέρβις μας θα αναλάβει την αντικατάσταση του γράσου.

ΣΥΝΤΗΡΗΣΗ ΚΑΙ ΕΛΕΓΧΟΣ

ΠΡΟΕΙΔΟΠΟΙΗΣΗ

Βεβαιωθείτε ότι έχετε απενεργοποιήσει τον διακόπτη και ότι έχετε αφαιρέσει την μπαταρία πριν τη συντήρηση και την επιθεώρηση.

1. Έλεγχος εργαλείου

Επειδή με τη χρήση, το εργαλείο θα γίνεται λιγότερο κοφτερό, γεγονός που θα μειώσει την αποτελεσματικότητά του και θα προκαλέσει ενδεχόμενη κακή λειτουργία του κινητήρα, ακονίστε ή αντικαταστήστε το εργαλείο όταν παρατηρήσετε φθορά.

2. Έλεγχος των βιδών στερέωσης

Να ελέγχετε τακτικά όλες τις βίδες στερέωσης και να βεβαιωθείτε ότι έχουν σφίξει καλά. Σε περίπτωση που κάποια βίδα είναι χαλαρή, σφίξτε την άμεσα. Διαφορετικά μπορεί να προκύψει σοβαρός κίνδυνος.

3. Συντήρηση του κινητήρα

Η περιέλιξη της μονάδας κινητήρα αποτελεί την «βασική λειτουργία» του ηλεκτρικού εργαλείου. Να φροντίζετε έτσι ώστε η περιέλιξη να μην υφίσταται βλάβες και/ή να λερωνεται με λάδι ή να βρέχεται με νερό.

4. Επιθεώρηση των ακροδεκτών (εργαλείο και μπαταρία)

Ελέγξτε για να βεβαιωθείτε ότι δεν έχουν συσσωρευτεί γρέζια και σκόνη στους ακροδέκτες. Σε ορισμένες περιπτώσεις ελέγχετε πριν, κατά τη διάρκεια και μετά τη λειτουργία.

ΠΡΟΣΟΧΗ

Απομακρύνετε τυχόν γρέζια ή σκόνη που ενδέχεται να έχουν μαζευτεί στους ακροδέκτες.

Διαφορετικά, ενδέχεται να εμφανιστεί δυσλειτουργία.

5. Καθαρισμός του εξωτερικού

Όταν το ηλεκτρικό εργαλείο είναι λερωμένο, να το σκουπίζετε με ένα μαλακό στεγνό πανί ή με ένα πανί μουσκεμένο σε σαπουνόνερο. Μη χρησιμοποιείτε διαλύματα χλωρίνης, βενζίνη ή διαλυτικό χρώματος, για να μην καταστραφούν τα πλαστικά μέρη.

6. Καθαρισμός του χώρου εγκατάστασης της μπαταρίας και της μπαταρίας

Μετά τη διάτρηση σκυροδέματος, εάν έχει συσσωρευτεί σκόνη σκυροδέματος εντός του χώρου εγκατάστασης της μπαταρίας και στην μπαταρία, καθαρίστε τη συσσωρευμένη σκόνη σκυροδέματος με ένα πιστόλι αέρα ή ένα στεγνό πανί πριν από τη χρήση του εργαλείου. **(Εικ. 21)**

Επίσης, μετά τον καθαρισμό, βεβαιωθείτε ότι η μπαταρία μπορεί να εγκατασταθεί και αφαιρεθεί απαλά από το εργαλείο.

ΠΡΟΣΟΧΗ

Χρησιμοποιώντας το εργαλείο όταν η μπαταρία είναι καλυμμένη με σκόνη σκυροδέματος ενδέχεται να οδηγήσει σε ατυχήματα, όπως πτώση της μπαταρίας κατά τη διάρκεια της χρήσης.

Επιπλέον, μπορεί να προκληθεί δυσλειτουργία ή βλάβη επαφής μεταξύ της μπαταρίας και των ακροδεκτών.

7. Αποθήκευση

Αποθηκεύετε το ηλεκτρικό εργαλείο και την μπαταρία σε χώρο όπου η θερμοκρασία είναι μικρότερη από 40°C και μακριά από την πρόσβαση παιδιών.

ΣΗΜΕΙΩΣΗ

Αποθήκευση Μπαταριών Ιόντων Λιθίου.

Βεβαιωθείτε ότι οι μπαταρίες ιόντων λιθίου είναι πλήρως φορτισμένες πριν να τις αποθηκεύσετε.

Τυχόν παρατεταμένη αποθήκευση (3 μήνες ή παραπάνω) μπαταριών με χαμηλό φορτίο μπορεί να έχει ως αποτέλεσμα την υποβάθμιση της απόδοσης, μειώνοντας σημαντικά τον χρόνο χρήσης της μπαταρίας ή καθιστώντας τις μπαταρίες ανίκανες στην κατακράτηση φορτίου.

Ωστόσο, ο σημαντικός μειωμένος χρόνος χρήσης της μπαταρίας μπορεί να ανακτηθεί με την επαναληπτική φόρτιση και χρήση των μπαταριών δυο έως πέντε φορές.

Εάν ο χρόνος χρήσης της μπαταρίας είναι εξαιρετικά σύντομος παρά την επανειλημμένη φόρτιση και χρήση, εξετάστε τις μπαταρίες.

ΠΡΟΣΟΧΗ

Κατά τον έλεγχο και τη συντήρηση των ηλεκτρικών εργαλείων, οι κανόνες ασφαλείας και οι κανονισμοί που υπάρχουν σε κάθε χώρα πρέπει να ακολουθούνται.

Σημαντική ειδοποίηση για τις μπαταρίες στα ηλεκτρικά εργαλεία της HiKOKI χωρίς καλώδιο

Να χρησιμοποιείτε πάντα κάποια από τις καθορισμένες γνήσιες μπαταρίες. Δεν μπορούμε να εγγυηθούμε για την ασφάλεια και την απόδοση του ηλεκτρικού μας εργαλείου όταν χρησιμοποιείτε μπαταρίες που είναι διαφορετικές από αυτές που έχουν καθοριστεί από εμάς, ή όταν η μπαταρία είναι αποσυρμολογημένη ή τροποποιημένη (λόγω αποσυρμολόγησης ή αντικατάστασης στοιχείων ή άλλων εσωτερικών μερών).

ΕΓΓΥΗΣΗ

Εγγυώμαστε για τα εργαλεία HiKOKI Power Tools σύμφωνα με τον θεσμικό κανονισμό/ειδικό κανονισμό της χώρας. Η παρούσα εγγύηση δεν καλύπτει ελαττώματα ή ζημιές λόγω κακής χρήσης, κακομεταχείρισης ή φυσιολογικής φθοράς. Σε περίπτωση παραπόνων παρακαλούμε αποστείλετε το Power Tool χωρίς να το αποσυρμολογήσετε μαζί με το ΠΙΣΤΟΠΟΙΗΤΙΚΟ ΕΓΓΥΗΣΗΣ το οποίο βρίσκεται στο τέλος των εν λόγω οδηγιών χειρισμού, σε Εξουσιοδοτημένο Κέντρο Εξυπηρέτησης της HiKOKI.

Ελληνικά

Πληροφορίες που αφορούν τον εκπεμπόμενο θόρυβο και τη δόνηση

Οι τιμές μετρήθηκαν σύμφωνα με το EN62841 και βρέθηκαν σύμφωνες με το ISO 4871.

Μετρηθείσα στάθμη ηχητικής ισχύος A: 102 dB (A)
102 dB (A)*

Μετρηθείσα στάθμη ηχητικής πίεσης A: 91 dB (A)
91 dB (A)*

Αβεβαιότητα K: 3 dB (A).

Φοράτε προστατευτικά αυτιών.

Συνολικές τιμές δόνησης (διανυσματικό άθροισμα τριαξονικού καλωδίου) που καθορίζονται σύμφωνα με το πρότυπο EN62841

Διάρθρωση με το σφυρί σε σκυρόδεμα:

Τιμή εκπομπής δόνησης **a_h**, **HD** = 12,1 m/s²
12,1 m/s²*

Αβεβαιότητα K = 1,5 m/s²

Ισοδύναμη τιμή σμίλευσης:

Τιμή εκπομπής δόνησης **a_h**, **CHeq** = 9,9 m/s²

Αβεβαιότητα K = 1,5 m/s²

* με σύστημα εξαγωγής σκόνης

Η δηλωμένη συνολική τιμή κραδασμών και η δηλωμένη τιμή εκπομπής θορύβου έχουν μετρηθεί σύμφωνα με μια τυπική μέθοδο δοκιμής και μπορούν να χρησιμοποιηθούν για τη σύγκριση ενός εργαλείου με ένα άλλο.

Μπορούν επίσης να χρησιμοποιηθούν σε μια προκαταρκτική αξιολόγηση της έκθεσης.

ΠΡΟΕΙΔΟΠΟΙΗΣΗ

- Η εκπομπή κραδασμών και θορύβου κατά την πραγματική χρήση του ηλεκτρικού εργαλείου μπορεί να διαφέρει από τη δηλωμένη συνολική τιμή, ανάλογα με τους τρόπους χρήσης του εργαλείου, ειδικά το είδος του προς επεξεργασία τεμαχίου εργασίας και
- Καθορίστε μέτρα ασφαλείας για την προστασία του χειριστή που βασίζονται σε μία εκτίμηση της έκθεσης στις πραγματικές συνθήκες χρήσης (λαμβάνοντας υπόψη όλα τα μέρη του κύκλου λειτουργίας όπως τον χρόνο που το εργαλείο είναι κλειστό και το διάστημα όπου είναι σε ανενεργό εκτός από τον χρόνο της σκανδάλης).

ΣΗΜΕΙΩΣΗ

Εξαιτίας του συνεχιζόμενου προγράμματος έρευνας και ανάπτυξης της HiKOKI, τα τεχνικά χαρακτηριστικά που αναφέρονται εδώ μπορούν να αλλάξουν χωρίς προηγούμενη ειδοποίηση.

ΕΠΙΛΥΣΗ ΠΡΟΒΛΗΜΑΤΩΝ

Χρησιμοποιήστε τις επιθεωρήσεις του παρακάτω πίνακα εάν το εργαλείο δεν λειτουργεί φυσιολογικά. Εάν τα παρακάτω δεν επιλύουν το πρόβλημα, επικοινωνήστε με την αντιπρόσωπο σας ή με το εξουσιοδοτημένο κέντρο εξυπηρέτησης της HiKOKI.

1. Ηλεκτρικό εργαλείο

Σύμπτωμα	Πιθανή αιτία	Αποκατάσταση
Το εργαλείο δεν λειτουργεί	Δεν υπάρχει εναπομένουσα ισχύ στην μπαταρία	Φορτίστε την μπαταρία.
	Η μπαταρία δεν έχει τοποθετηθεί σωστά.	Σπρώξτε την μπαταρία μέχρι να ακουστεί ένα κλικ.
	Έχει συσσωρευτεί σκόνη σκυροδέματος στους ακροδέκτες του χώρου εγκατάστασης της μπαταρίας, καθώς και στις αυλακώσεις κύλισης της μπαταρίας.	Καθαρίστε τη συσσωρευμένη σκόνη σκυροδέματος με ένα πιστόλι αέρος ή ένα στεγνό πανί.
Το εργαλείο σταμάτησε ξαφνικά	Το εργαλείο υπερφορτώθηκε	Απαλλαγείτε από το πρόβλημα που προκαλεί την υπερφόρτωση.
	Έχει ενεργοποιηθεί ο έλεγχος αντιδραστικής δύναμης	
	Η μπαταρία έχει υπερθερμανθεί.	Αφήστε την μπαταρία να κρυώσει.
Οι λεπίδες εργαλείου -δεν μπορούν να προσαρτηθούν -πέφτουν	Το σχήμα του τμήματος προσάρτησης δεν ταιριάζει	Για τον τύπο στελέχους SDS-plus, χρησιμοποιήστε μια λεπίδα με διάμετρο εντός του καθορισμένου εύρους.
Οι σπές δεν διανοίγονται ομαλά.	Το τρυπάνι έχει φθαρεί	Αντικαταστήστε με ένα καινούργιο.
	Το τρυπάνι περιστρέφεται αντίστροφα	Αλλάξτε σε περιστροφή προς τα εμπρός.
Η κεφαλή της βίδας γλιστρά ή είναι χαλαρή.	Ο αριθμός λεπίδας δεν ταιριάζει με το μέγεθος της βίδας	Τοποθετήστε μία κατάλληλη λεπίδα.
	Η λεπίδα έχει φθαρεί	Αντικαταστήστε με μία νέα λεπίδα.
Η μπαταρία δεν μπορεί να εγκατασταθεί	Έχετε επιχειρήσει να εγκαταστήσετε μια μπαταρία διαφορετική από αυτή που καθορίζεται για το εργαλείο.	Παρακαλούμε εγκαταστήστε μία μπαταρία πολλαπλών βολτ.

Ελληνικά

2. Φορτιστής

Σύμπτωμα	Πιθανή αιτία	Αποκατάσταση
Η λάμπα ένδειξης φόρτισης αναβοσβήνει γρήγορα σε μοβ χρώμα, και η φόρτιση της μπαταρίας δεν ξεκινά.	Η μπαταρία δεν έχει εισαχθεί πλήρως.	Τοποθετήστε καλά την μπαταρία.
	Υπάρχει ξένο υλικό στον πόλο της μπαταρίας ή όπου η μπαταρία είναι τοποθετημένη.	Απομακρύνετε το ξένο υλικό.
Η λάμπα ένδειξης φόρτισης αναβοσβήνει σε κόκκινο χρώμα, και η φόρτιση της μπαταρίας δεν ξεκινά.	Η μπαταρία δεν έχει εισαχθεί πλήρως.	Τοποθετήστε καλά την μπαταρία.
	Η μπαταρία έχει υπερθερμανθεί.	Εάν αφεθεί ήσυχη, η μπαταρία θα αρχίσει να φορτίζεται αυτόματα αν μειωθεί η θερμοκρασία της, αλλά αυτό μπορεί να μειώσει τη διάρκεια ζωής της μπαταρίας. Συνιστάται η μπαταρία να κρυώσει σε καλά αεριζόμενο μέρος μακριά από άμεσο ηλιακό φως πριν την φορτίσετε.
Ο χρόνος χρήσης της μπαταρίας είναι σύντομος παρόλο που η μπαταρία είναι πλήρως φορτισμένη.	Η διάρκεια ζωής της μπαταρίας έχει εξαντληθεί.	Αντικαταστήστε την μπαταρία με μία νέα.
Η μπαταρία αργεί να φορτιστεί.	Η θερμοκρασία της μπαταρίας, του φορτιστή, ή του περιβάλλοντος χώρου είναι εξαιρετικά χαμηλή.	Φορτίστε την μπαταρία σε εσωτερικό χώρο ή σε άλλο πιο ζεστό περιβάλλον.
	Τα ανοίγματα εξαερισμού του φορτιστή φράσσονται, προκαλώντας υπερθέρμανση στα εσωτερικά εξαρτήματά του.	Αποφύγετε την έμφραξη των ανοιγμάτων εξαερισμού.
	Ο ανεμιστήρας ψύξης δεν λειτουργεί.	Επικοινωνήστε με ένα Εξουσιοδοτημένο Κέντρο Εξυπηρέτησης της HiKOKI για επισκευές.
Η φόρτιση μιας συσκευής USB διακόπτεται στη μέση.	Ο φορτιστής είχε συνδεθεί σε ηλεκτρική πρίζα ενώ η συσκευή USB φορτιζόταν χρησιμοποιώντας την μπαταρία ως πηγή τροφοδοσίας.	Αυτό δεν αποτελεί δυσλειτουργία. Ο φορτιστής διακόπτει τη φόρτιση με USB για περίπου 5 δευτερόλεπτα όταν διαφοροποιεί τις πηγές τροφοδοσίας.
	Μία μπαταρία είχε εισαχθεί στον φορτιστή ενώ η συσκευή USB φορτιζόταν με τη χρήση πρίζας ρεύματος ως πηγή τροφοδοσίας.	
Η φόρτιση της συσκευής USB διακόπτεται στη μέση όταν η μπαταρία και η συσκευή USB φορτίζονται ταυτόχρονα.	Η μπαταρία έχει φορτιστεί πλήρως.	Αυτό δεν αποτελεί δυσλειτουργία. Ο φορτιστής διακόπτει τη φόρτιση με USB για περίπου 5 δευτερόλεπτα ενώ ελέγχει αν η μπαταρία έχει ολοκληρώσει με επιτυχία τη φόρτιση.
Η φόρτιση της συσκευής USB δεν ξεκινά όταν η μπαταρία και η συσκευή USB φορτίζονται ταυτόχρονα.	Το εναπομένον φορτίο της μπαταρίας είναι πολύ χαμηλό.	Αυτό δεν αποτελεί δυσλειτουργία. Όταν το φορτίο της μπαταρίας φτάσει σε ένα συγκεκριμένο επίπεδο, ξεκινάει αυτόματα η φόρτιση με USB.

OGÓLNE WSKAZÓWKI BEZPIECZEŃSTWA DOTYCZĄCE ELEKTRONARZĘDZI

⚠ OSTRZEŻENIE

Należy zapoznać się ze wszystkimi wskazówkami bezpieczeństwa, instrukcjami, ilustracjami i danymi technicznymi tego elektronarzędzia.

Nieprzestrzeganie wszystkich wymienionych poniżej instrukcji może być przyczyną porażenia prądem, pożaru i/ lub poważnych obrażeń.

Ostrzeżenia i wskazówki bezpieczeństwa należy zachować do wglądu.

Wykorzystywane w treści wskazówek bezpieczeństwa określenie „elektronarzędzie” odnosi się do narzędzi zasilanych z sieci elektrycznej (przewodowych) lub z akumulatora (bezwolnowodowych).

1) Bezpieczeństwo na stanowisku pracy

- Stanowisko pracy należy utrzymywać w czystości i odpowiednio oświetlać. Nieporządek lub nieodpowiednie oświetlenie stanowiska pracy może być przyczyną wypadków.
- Elektronarzędzi nie należy użytkować w miejscach zagrożonych wybuchem, na przykład w pobliżu łatwopalnych cieczy, gazów lub pyłów. Pracujące elektronarzędzie wytwarza iskry, które mogą spowodować zapłon pyłu lub oparów.
- Dzieci oraz osoby postronne powinny pozostawać z dala od pracującego elektronarzędzia. Dekoncentracja może być przyczyną utraty kontroli nad elektronarzędziem.

2) Bezpieczeństwo elektryczne

- Wtyczka elektronarzędzia musi pasować do gniazda sieciowego. Wtyczki nie wolno w jakikolwiek sposób modyfikować. Elektronarzędzia posiadające uzziemienie nie powinny być użytkowane z wtyczkami przejściowymi. Użytkowanie niemodyfikowanych wtyczek oraz korzystanie z odpowiednich gniazd sieciowych zmniejsza ryzyko porażenia prądem.
- Należy unikać kontaktu z powierzchniami jakichkolwiek uzziemionych elementów, takich jak rury, grzejniki, kuchenki lub chłodziarki. Ryzyko porażenia prądem wzrasta, gdy ciało jest uzziemione.
- Elektronarzędzi nie wolno narażać na działanie deszczu lub wilgoci. Obecność wody wewnątrz elektronarzędzia zwiększa ryzyko porażenia prądem.
- Przewodu zasilającego nie wolno używać w sposób niezgodny z jego przeznaczeniem. Przewodu zasilającego nie wolno używać do przenoszenia bądź ciągnięcia elektronarzędzia, ani do odłączania go od zasilania. Przewód zasilający należy chronić przed kontaktem ze źródłami ciepła, olejem, ostrymi krawędziami lub poruszającymi się częściami. Uszkodzony lub zapętlony przewód zasilający zwiększa ryzyko porażenia prądem.
- W przypadku użytkowania elektronarzędzia na wolnym powietrzu należy korzystać z przedłużaczy do tego celu przeznaczonych. Używanie przedłużaczy przeznaczonych do pracy na wolnym powietrzu zmniejsza ryzyko porażenia prądem.

- Jeżeli praca elektronarzędziem musi być wykonywana w miejscu o dużej wilgotności, należy zawsze korzystać ze źródła zasilania zabezpieczonego wyłącznikiem różnicowoprądowym. Korzystanie z wyłącznika różnicowoprądowego zmniejsza ryzyko porażenia prądem.

3) Bezpieczeństwo osobiste

- Podczas użytkowania elektronarzędzia należy zachowywać ostrożność, koncentrować się na wykonywanej pracy i postępować zgodnie z zasadami zdrowego rozsądku. Elektronarzędzia nie powinny być użytkowane przez osoby zmęczone lub znajdujące się pod wpływem substancji odurzających, alkoholu bądź leków. Stosowane – odpowiednio do panujących warunków – wyposażenie ochronne, takie jak maska przeciwpyłowa, obuwie antypoślizgowe, kask lub słuchawki ochronne, zmniejsza ryzyko odniesienia obrażeń.
- Należy używać wyposażenia ochronnego. Należy zawsze nosić okulary ochronne. Stosowane – odpowiednio do panujących warunków – wyposażenie ochronne, takie jak maska przeciwpyłowa, obuwie antypoślizgowe, kask lub słuchawki ochronne, zmniejsza ryzyko odniesienia obrażeń.
- Należy uniemożliwić przypadkowe uruchomienie. Przed podłączeniem elektronarzędzia do gniazda zasilania i/lub zestawu akumulatorowego, a także przed podniesieniem lub przeniesieniem go, należy upewnić się, że wyłącznik znajduje się w położeniu wyłączenia. Ze względów bezpieczeństwa nie należy przenosić elektronarzędzi, trzymając palec na wyłączniku, ani podłączać do zasilania elektronarzędzi, których wyłącznik znajduje się w położeniu włączenia.
- Przed włączeniem elektronarzędzia usunąć wszystkie klucze regulacyjne. Pozostawienie klucza regulacyjnego połączonego z częścią obrotową elektronarzędzia może być przyczyną obrażeń.
- Nie sięgać elektronarzędziem zbyt daleko. Należy zawsze pamiętać o stabilnej postawie i zachowaniu równowagi. Zapewnia to lepsze panowanie nad elektronarzędziem w nieoczekiwanych sytuacjach.
- Należy nosić odpowiednią odzież. Nie nosić luźnej odzieży ani biżuterii. Chronić włosy i odzież przed kontaktem z ruchomymi częściami urządzenia. Luźna odzież, biżuteria lub długie włosy mogą zostać pochwycone i wciągnięte przez ruchome części narzędzia.
- Jeżeli elektronarzędzie wyposażone jest w złącze dla urządzenia do odprowadzania i gromadzenia pyłów, należy pamiętać o właściwym podłączeniu i poprawnym użytkowaniu takiego urządzenia. Korzystanie z urządzeń do odprowadzania i gromadzenia pyłu zmniejsza zagrożenia związane z obecnością pyłu.
- Nie pozwól, aby wprawa osiągnięta w wyniku częstego korzystania z narzędzi pozwalała na beztroskę i ignorowanie zasad bezpieczeństwa narzędzi. Nieostrożne działanie może spowodować poważne obrażenia w ciągu ułamka sekundy.

4) Obsługa i konserwacja elektronarzędzi

- a) Nie używać elektronarzędzia ze zbyt dużą siłą. Należy wykorzystywać elektronarzędzie odpowiednie dla wykonywanej pracy.

Elektronarzędzie przeznaczone do wykonania określonej pracy wypełni swoje zadanie lepiej i w sposób bardziej bezpieczny, jeżeli praca będzie wykonywana z zalecaną prędkością.

- b) Nie należy użytkować elektronarzędzia, którego wyłącznik jest uszkodzony.

Każde elektronarzędzie, które nie może być właściwie włączane ani wyłączane, stanowi zagrożenie i musi zostać naprawione.

- c) Przed przystąpieniem do jakichkolwiek regulacji bądź wymiany akcesoriów oraz kiedy elektronarzędzie nie będzie używane przez dłuższy czas, należy odłączyć wtyczkę elektronarzędzia od źródła zasilania i/ lub odłączyć od elektronarzędzia zestaw akumulatorowy (jeśli jest to możliwe).

Powyższe środki bezpieczeństwa mają na celu wyeliminowanie ryzyka przypadkowego uruchomienia urządzenia.

- d) Nieużywane elektronarzędzia powinny być przechowywane w miejscu niedostępnym dla dzieci; osobom, które nie znają zasad obsługi elektronarzędzi lub niniejszych zaleceń nie wolno udzielać pozwolenia na użytkowanie elektronarzędzia.

Używanie elektronarzędzi przez osoby, które nie zostały właściwie poinstruowane, może stanowić zagrożenie.

- e) Elektronarzędzia i akcesoria należy konserwować. Przed rozpoczęciem pracy należy sprawdzić, czy ruchome części są poprawnie umieszczone, czy nie są zakleszczone lub uszkodzone i czy nie występują jakiegokolwiek inne okoliczności, które mogłyby uniemożliwić bezpieczną pracę elektronarzędzia. W razie uszkodzenia przed kolejnym użyciem elektronarzędzie musi zostać naprawione.

Wiele wypadków następuje z powodu nieprawidłowej konserwacji elektronarzędzi.

- f) Narzędzia tnące powinny być zawsze ostre i czyste.

Narzędzia tnące powinny być utrzymywane we właściwym stanie, z odpowiednio ostrymi krawędziami tnącymi – zmniejsza to ryzyko zakleszczenia narzędzia i ułatwia kontrolę nad nim.

- g) Elektronarzędzia, akcesoria, wiertła, narzędzia tnące itp. należy zawsze obsługiwać w sposób zgodny z zaleceniami niniejszej instrukcji, biorąc pod uwagę warunki robocze oraz rodzaj wykonywanej pracy.

Używanie elektronarzędzia w celach niezgodnych z jego przeznaczeniem może stanowić zagrożenie.

- h) Utrzymywać uchwyty i powierzchnie chwytania suche, czyste i wolne od oleju i smaru.

Słiskie uchwyty i powierzchnie chwytania uniemożliwiają bezpieczną obsługę i kontrolę narzędzia w nieoczekiwanych sytuacjach.

5) Obsługa i konserwacja elektronarzędzia akumulatorowego

- a) Do ładowania można wykorzystywać wyłącznie ładowarki wymienione przez producenta.

Ładowarka właściwa dla ładowania konkretnego typu zestawów akumulatorowych może wywołać pożar, jeśli zostanie użyta do ładowania innego typu zestawów akumulatorowych.

- b) Do zasilania elektronarzędzi należy używać wyłączników przeznaczonych dla nich zestawów akumulatorowych.

Używanie innych zestawów akumulatorowych może być przyczyną obrażeń lub pożaru.

- c) Jeśli zestaw akumulatorowy nie jest używany, należy go przechowywać z dala od innych metalowych przedmiotów, takich jak spinacze do papieru, monety, klucze, gwoździe, śruby, bądź inne niewielkie metalowe przedmioty, które mogą spowodować zwarcie zacisków.

Zwarcie zacisków akumulatora może być przyczyną poparzeń lub pożaru.

- d) W skrajnie niesprzyjających warunkach może dojść do wycieku elektrolitu z akumulatora – należy unikać kontaktu z elektrolitem. Jeśli dojdzie do przypadkowego kontaktu z elektrolitem, miejsce kontaktu należy przepłukać wodą. W przypadku kontaktu elektrolitu z oczami należy dodatkowo zgłosić się do lekarza.

Elektrolit wyciekający z akumulatora może powodować podrażnienia lub poparzenia.

- e) Nie korzystać z zestawu akumulatorowego ani narzędzia, które uległy uszkodzeniu lub zostały zmodyfikowane.

Uszkodzone lub zmodyfikowane akumulatory mogą działać w nieprzewidywalny sposób i w konsekwencji prowadzić do pożaru, wybuchu lub ryzyka obrażeń.

- f) Nie wystawiać zestawu akumulatorowego ani narzędzia do działania ognia lub nadmiernej temperatury.

Narażenie na działanie ognia lub temperatury powyżej 130°C może spowodować wybuch.

- g) Postępować zgodnie ze wszystkimi instrukcjami ładowania i nie ładować zestawu akumulatorowego ani narzędzia poza zakresem temperatury podanym w instrukcjach.

Ładowanie nieprawidłowo lub w temperaturze wykraczającej poza podany zakres może spowodować uszkodzenie akumulatora i zwiększyć ryzyko pożaru.

6) Serwis

- a) Elektronarzędzia mogą być serwisowane wyłącznie przez wykwalifikowanych techników serwisowych, z zastosowaniem oryginalnych części zamiennych.

Jest to gwarancją utrzymania bezpieczeństwa obsługi elektronarzędzia.

- b) Nigdy nie należy naprawiać uszkodzonych zestawów akumulatorowych.

Naprawa zestawów akumulatorowych powinna być przeprowadzana wyłącznie przez producenta lub autoryzowane centrum serwisowe.

UWAGA

Dzieci oraz osoby niepełnosprawne powinny pozostawać z dala od pracującego elektronarzędzia.

Nieużywane elektronarzędzia powinny być przechowywane w miejscu niedostępnym dla dzieci i osób niepełnosprawnych.

ŚRODKI OSTROŻNOŚCI PRZY KORZYSTANIU Z BEZPRZEWODOWEJ MŁOTOWIERTARKI

Instrukcja bezpieczeństwa dotyczące wszystkich czynności

1. Nosić słuchawki ochronne

Ekspozycja na hałas może być przyczyną utraty słuchu.

2. Jeżeli uchwyt(y) pomocniczy(-e) jest (są) dostarczone z elektronarzędziem, należy go (ich) używać.
Utrata kontroli może być przyczyną obrażeń.
3. Podczas wykonywania działań, przy których element tnący może się zetknąć z ukrytym przewodem należy trzymać elektronarzędzie za izolowane powierzchniowo uchwyty.
Zetknięcie elementu tnącego z przewodem "pod napięciem" sprawi, że "pod napięciem" będą odsłonięte, metalowe elementy elektronarzędzia, co może spowodować porażenie prądem elektrycznym operatora.
12. Należy zawsze nosić maskę przeciwpyłową
Nie wdychać szkodliwego pyłu powstałego podczas czynności wiercenia i dłutowania. Pył jest niebezpieczny dla zdrowia operatora i osób postronnych.
13. Upewnić się, że akumulator jest włożony prawidłowo.
Złe założenie akumulator może wypaść z urządzenia i spowodować wypadek.
14. Aby zapobiec wypadkom, należy upewnić się, że przełącznik jest wyłączony a bateria wyciągnięta, przed wymianą akcesoriów, przechowywaniem, przenoszeniem lub kiedy narzędzia nie są używane.
15. Umieszczanie wiertła

Instrukcje dotyczące bezpieczeństwa użytkowania długich wiertel z młotowiertarkami udarowymi.

4. Zawsze rozpoczynać wiercenie od niskiej prędkości i z końcówką wiertła przyłożoną do obrabianego elementu.

Przy wyższych prędkościach obrotowych wiertło może się zgąć, jeśli zezwoli mu się na swobodne obroty bez styczności z obrabianym elementem, co może prowadzić do obrażeń ciała.

5. Wywierać nacisk wyłącznie w osi wiertła i nie wywierać nadmiernego nacisku.

Wiertła mogą się zginać, co może spowodować ich pęknięcie lub utratę panowania nad narzędziem, prowadząc do obrażeń ciała.

- Aby zapobiegać wypadkom, należy się upewnić, że przełącznik jest wyłączony, a bateria wyciągnięta.
- Podczas używania narzędzi, takich jak punktak, wiertłotoip., należy upewnić się, że używane są oryginalne części naszej firmy.
- Wyczyścić chwyt wiertła.
- Sprawdzić zatrząsk pociągając za wiertło.
- 16. Należy obsługiwać dźwignię zmiany, tylko gdy silnik jest zatrzymany. Obsługiwanie dźwigni zmiany podczas gdy silnik jest włączony może spowodować nieoczekiwany obrót końcówki narzędzia i spowodować wypadek. (Rys. 10)

17. Obroty + wiercenie

DH3628DC: Korzystanie z mocowania wiertła (standardowe akcesoria)

Kiedy wiertło dotyka metalowego pręta konstrukcji, wiertło natychmiast zatrzyma się, a wiertarka udarowa zareaguje obracaniem się. Dlatego należy dokładnie dokręcić uchwyt boczny, przytrzymać uchwyt korpusu i uchwyty boczne.

18. Tylko obroty

DH3628DC: Korzystanie z mocowania uchwyty narzędziowego wiertła (standardowe akcesoria)

1. Komorę, w której umieszczany jest akumulator, należy chronić przed zabrudzeniem.
2. Nigdy nie demontować akumulatora ani ładowarki.
3. Nigdy nie zwierać zacisków akumulatora. Zwarcie zacisków akumulatora powoduje wygenerowanie wysokiego napięcia i przegrzanie. Wynikiem tego może być spalenie lub uszkodzenie akumulatora.
4. Akumulatora nie wolno wrzucać do ognia. Podpalenie akumulatora może spowodować jego wybuch.
5. Ciągła praca urządzenia może spowodować jego przegrzanie, prowadząc do uszkodzenia silnika i wyłącznika. Urządzenie powinno zostać zatrzymane na około 15 minut.
6. W otwory wentylacyjne ładowarki nie wolno wkładać żadnych przedmiotów. Umieszczanie w otworach wentylacyjnych ładowarki metalowych lub łatwopalnych przedmiotów powoduje powstanie zagrożenia porażeniem prądem lub uszkodzenia ładowarki.
7. Akumulator należy przekazać do punktu sprzedaży, w którym został zakupiony, kiedy tylko jego żywotność po naładowaniu uniemożliwia jego efektywne użytkowanie. Nie wyrzucać zużytego akumulatora.
8. Przed rozpoczęciem dłutowania, odłupywania lub wiercenia w ścianie, podłozie lub suficie należy dokładnie skontrolować, czy pod powierzchnią tych konstrukcji nie znajdują się przewody elektryczne.
9. Upewnić się, że wyłącznik jest w położeniu wyłączenia. Jeżeli bateria zostanie włożona, gdy przełącznik jest WŁ., elektronarzędzie uruchomi się natychmiast, co może być przyczyną poważnego wypadku.
10. W czasie lub bezpośrednio po zakończeniu pracy nie dotykać dłuta. W czasie pracy dluto znacznie się rozgrzewa i może spowodować poważne oparzenia.
11. Należy pewnie trzymać chwyt korpusu klucza udarowego i elektronarzędzia. W przeciwnym wypadku generowana siła przeciwdziałająca może być przyczyną niedokładnego działania lub nawet sytuacji niebezpiecznych.
- Aby wiercić w materiale drewnianym lub metalowym za pomocą uchwyty wiertła i adaptera uchwyty (akcesorium opcjonalne).
- Brak korzystania z systemu odciągu pyłu
- Nie stosować nadmiernej siły podczas użytkowania. Takie postępowanie nie tylko uszkodzi końcówkę wiertła, ale ograniczy także żywotność młotowiertarki.
- Wiertło może się wypiąć przy przewiercaniu otworu. Kiedy wiertło znajduje się w położeniu bliskim przewiercenia, zmniejszyć nacisk na młotowiertarkę i kontynuować wiercenie do czasu przewiercenia.
- Nie należy wiercić otworów mocowania lub otworów w betonie gdy maszyna ustawiona jest na funkcję obracania.
- Nie należy używać wiertarki udarowej w trybie obracania lub trybie udaru z zamontowanym uchwytem wiertła i adapterem uchwyty. Skróciłoby to radykalnie żywotność każdej części maszyny.
19. Tylko wiercenie
DH3628DC: Korzystanie z mocowania wiertła (standardowe akcesoria)
- Brak korzystania z systemu odciągu pyłu
20. Nie spoglądać bezpośrednio w wiązkę światła. Może to spowodować uszkodzenie wzroku.
Należy zetrzeć kurz lub brud z soczewki lampki LED miękką ściereczką, uważając, by nie zarysować soczewki.
Zarysowania soczewki lampki LED może spowodować obniżenie jasności.
21. Mocno trzymać narzędzie zgodnie z Rys. 25 podczas pracy.

UWAGI DOTYCZĄCE AKUMULATORA LITOWO-JONOWEGO

W celu wydłużenia żywotność akumulatora litowo-jonowego został on wyposażony w funkcję wyłączania zasilania.

W przypadkach opisanych poniżej w punktach 1-3 silnik może się zatrzymać w czasie użytkowania elektronarzędzia, nawet jeżeli wyłącznik jest wciśnięty do położenia włączenia. Nie jest to oznaką awarii, ale efektem działania funkcji wyłączania.

1. Gdy akumulator się wyczerpie, silnik się wyłączy.
W takim wypadku akumulator należy niezwłocznie naładować.
2. Silnik może się wyłączyć w przypadku przeciążenia elektronarzędzia. W takim wypadku należy zwolnić wyłącznik elektronarzędzia i wyeliminować przyczynę przeciążenia. Po wyeliminowaniu przeciążenia elektronarzędzie może być ponownie użytkowane.
3. Jeżeli w warunkach intensywnej pracy akumulator się przegrzeje, może to spowodować przerywanie zasilania z akumulatora.
W takim wypadku należy zaprzestać używania akumulatora i pozostawić go do ostygnięcia. Po wyeliminowaniu przeciążenia elektronarzędzie może być ponownie użytkowane.

Dodatkowo należy stosować się do poniższych ostrzeżeń i wskazówek.

OSTRZEŻENIE

Aby zapobiec wyciekom z akumulatora, jego przegrzaniu, emisji dymu, wybuchowi lub zapaleniu się akumulatora, należy podjąć wszystkie wymienione poniżej środki ostrożności.

1. Należy się upewnić, że wióry i pył nie gromadzą się na akumulatorze.
 - Podczas pracy należy zwracać uwagę, aby wióry i pył nie opadały na akumulator.
 - Należy zwracać uwagę, aby wióry i pył, które opadają na akumulator, nie gromadziły się na jego powierzchni.
 - Nie przechowywać nieużywanych akumulatorów w miejscach, w których mogą one wejść w kontakt z wirami i pyłem.
 - Przed przechowywaniem akumulatora należy usunąć z niego wióry i pył; akumulatora nie należy przechowywać razem z metalowymi przedmiotami (śruby, gwoździe itp.).
2. Akumulatora nie wolno nakłuwać ostrymi przedmiotami, takimi jak gwoździe, uderzać młotkiem, deptać, rzucać ani poddawać wstrząsom.
3. Nie używać akumulatora, który nosi wyraźne ślady uszkodzenia lub odkształcenia.
4. Nie korzystać z akumulatora umieszczonego z odwróconą biegunowością.
5. Nie podłączać akumulatora bezpośrednio do gniazda sieciowego lub gniazda zapalniczki samochodowej.
6. Nie używać akumulatora do celów innych, niż zgodne z jego przeznaczeniem.
7. Jeśli ładowanie akumulatora nie powiedzie się, nawet po upływie określonego czasu ładowania, należy natychmiast przerwać ładowanie.
8. Nie poddawać akumulatora działaniu wysokiej temperatury ani wysokiego ciśnienia, np. poprzez umieszczanie go w kuchence mikrofalowej, suszarce lub pojemniku ciśnieniowym.
9. W przypadku wycieku lub pojawienia się nieprzyjemnego zapachu upewnić się, że akumulator znajduje się z dala od źródeł ognia.
10. Nie używać akumulatora w miejscach, w których generowane są silne, elektryczne ładunki statyczne.

11. Jeśli w trakcie użytkowania, ładowania lub przechowywania akumulatora pojawi się nieprzyjemny zapach, dojdzie do wycieku, przegrzania, odbarwienia lub odkształcenia, bądź jeśli pojawi się jakokolwiek inna nieprawidłowość, akumulator należy natychmiast wyjąć z elektronarzędzia lub ładowarki i zaprzestać jego użytkowania.
12. Nie zanurzać akumulatora ani nie dopuść do dostania się do wnętrza jakiegokolwiek cieczy. Dostanie się do wnętrza cieczy przewodzącej prąd, takiej jak woda, może spowodować uszkodzenia skutkujące pożarem lub wybuchem. Akumulator należy przechowywać w chłodnym, suchym miejscu, z dala od materiałów palnych i łatwopalnych. Należy unikać miejsc narażonych na działanie gazów korozyjnych.

UWAGA

1. Jeśli elektrolit wyciekający z akumulatora dostanie się do oczu, nie wolno pocierać podrażnionego miejsca; oczy należy dokładnie przemyć czystą wodą, np. z kranu, i niezwłocznie skontaktować się z lekarzem. Nieusunięty elektrolit może spowodować uszkodzenie wzroku.
2. W przypadku kontaktu elektrolitu ze skórą lub odzieżą, miejsce kontaktu należy natychmiast dokładnie przemyć czystą wodą, np. z kranu.
Elektrolit może spowodować podrażnienie skóry.
3. Jeśli w trakcie pierwszego użycia akumulatora stwierdzona zostanie obecność rdzy, pojawi się nieprzyjemny zapach, dojdzie do przegrzania, odbarwienia, odkształcenia i/lub pojawią się inne nieprawidłowości, należy zaprzestać jego użytkowania i zwrócić go do dostawcy lub sprzedawcy.

OSTRZEŻENIE

Jeżeli przedmiot wykonany z materiału przewodzącego wejdzie w kontakt z zaciskiem akumulatora litowo-jonowego, może dojść do zwarcia akumulatora, a w wyniku tego – do pożaru. Przechowując akumulator litowo-jonowy należy stosować się do poniższych zaleceń.

- W opakowaniu do przechowywania nie wolno umieszczać żadnych przedmiotów wykonanych z materiałów przewodzących, gwoździ ani drutów, takich jak druty żelazne i druty miedziane.
- Aby zapobiec zwarciom, akumulator należy umieścić w elektronarzędziu lub w przypadku przechowywania, założyć na niego pokrywę, tak aby wywietrznik został zakryty.

INFORMACJE DOTYCZĄCE TRANSPORTU AKUMULATORA LITOWO-JONOWEGO

Podczas transportowania akumulatora litowo-jonowego należy przestrzegać następujących środków ostrożności.

OSTRZEŻENIE

Należy powiadomić firmę transportową, że opakowanie zawiera akumulator litowo-jonowy, powiadomić firmę o jego mocy wyjściowej i postępować zgodnie z poleceniami firmy transportowej przy organizowaniu transportu.

- Akumulatory litowo-jonowe, które przekraczają moc 100 Wh, są w klasyfikacji ładunku określone jako niebezpieczne towary i będą wymagać specjalnych procedur aplikacji.
- W przypadku transportu za granicę, muszą być zgodne z międzynarodowymi przepisami prawa oraz zasadami i przepisami kraju docelowego.

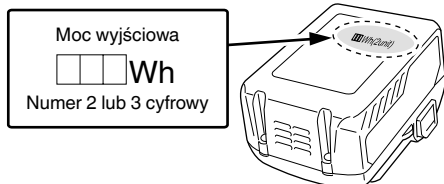

ŚRODKI OSTROŻNOŚCI DOTYCZĄCE PODŁĄCZENIA URZĄDZENIA USB (UC18YSL3)

Gdy pojawi się nieoczekiwany problem, dane zapisane w urządzeniu USB podłączonym do tego produktu mogą zostać uszkodzone lub utracone. Zawsze zadбай o to, aby przed użyciem tego produktu wykonać kopię zapasową wszelkich danych zapisanych w urządzeniu USB.

Proszę pamiętać, że nasza firma nie bierze żadnej odpowiedzialności za żadne dane zapisane na urządzeniu USB, które uległy uszkodzeniu lub zostały stracone, ani za żadne uszkodzenia, które mogą się pojawić w podłączonym urządzeniu.

OSTRZEŻENIE

- Przed przystąpieniem do użytkowania należy sprawdzić kabel USB złącza pod kątem ewentualnych uszkodzeń. Używanie wadliwego lub uszkodzonego kabla USB może doprowadzić do emisji dymu lub zapłonu.
- Jeżeli produkt nie jest użytkowany, port USB należy zabezpieczyć gumową pokrywą. Zebranie się kurzu w porcie USB może spowodować emisję dymu lub zapłonu.

WSKAZÓWKA

- Może wystąpić chwilowa przerwa podczas ładowania USB.
- Gdy urządzenie USB nie jest ładowane, należy usunąć urządzenie USB z ładowarki. Niezastosowanie się do tego wymogu może nie tylko skrócić okres użytkowania akumulatora urządzenia USB, ale również może spowodować nieoczekiwane wypadki.
- Ładowanie niektórych urządzeń USB może być niemożliwe, w zależności od rodzaju urządzenia.

















NAZWY CZĘŚCI (Rys. 1–Rys. 25)

①	Rękojeść	28	Filtr
②	Przełącznik spustowy	29	Przycisk
③	Przycisk	30	Zatrask
④	Obudowa	31	Kontrolka ładowania
⑤	Uchwyt boczny	32	Smar
⑥	Wskaźnik głębokości	33	Przycisk (Dźwignia zmiany)
⑦	Wiertło	34	Przecinak
⑧	Pokrywa przednia	35	Zespół mocowania końcówek narzędziowych
⑨	Uchwyt	36	Zespół mocowania uchwytu narzędziowego
⑩	Tabliczka znamionowa	37	Kontrolka automatycznego zatrzymania: miga
⑪	Dźwignia zmiany	38	Kontrolka automatycznego zatrzymania: pali się
⑫	Ośłona przekładni	39	Dioda LED poziomu: świeci na zielono
⑬	Dioda LED poziomu	40	Dioda LED poziomu: miga na zielono
⑭	Silnik	41	Dioda LED poziomu: świeci na czerwono
⑮	Dioda LED	42	Kierunek działania grawitacji
⑯	Akumulator	43	W GÓRĘ
⑰	Panel wyświetlacza	44	W DÓŁ
⑱	Przełącznik wznawiania	45	W LEWO
⑲	Kontrolka wyświetlacza	46	W PRAWO
20	Kontrolka automatycznego zatrzymania	47	Wyźłobienia do wsunięcia akumulatora
21	Przełącznik diody LED poziomu	48	Złącze (produkt)
22	Dysza	49	Pistolet nadmuchowy
23	Przycisk regulacji głębokości	50	Złącze (akumulatora)
24	Przycisk regulacji dyszy	51	Wyźłobienia do wsunięcia
25	Obudowa pojemnika na pył	52	Gumowa pokrywa
26	Pojemnik na pył	53	Port USB
27	Zatrask pojemnika na pył (obie strony)	54	Kabel USB

SYMBOLE







OSTRZEŻENIE

Następujące oznaczenia są symbolami używanymi w instrukcji elektronarzędzia. Przed rozpoczęciem użytkowania należy się upewnić, że ich znacznie jest zrozumiałe.

	DH3628DA / DH3628DC: Młotowiertarka akumulatorowa
	Aby zmniejszyć ryzyko odniesienia obrażeń, użytkownik powinien przeczytać instrukcję obsługi.
	Dotyczy tylko państw UE Elektronarzędzi nie wolno wyrzucać wraz z odpadami z gospodarstwa domowego! Zgodnie z Dyrektywą Europejską 2012/19/UE w sprawie zużytego sprzętu elektrycznego i elektronicznego oraz wprowadzeniem jej zgodnie z prawem krajowym, zużyte elektronarzędzia należy posegregować i oddać do recyklingu w sposób przyjazny dla środowiska w wyspecjalizowanym zakładzie utylizacji.
V	Napięcie znamionowe
n ₀	Prędkość na biegu jałowym
Bpm	Częstotliwość uderzeń przy pełnym obciążeniu
φ max	Średnica wiercenia, maks.
	Waga* (Zgodnie z procedurą EPTA 01/2014)
	Beton
	Stal
	Drewno
	Funkcja tylko wiercenia
	Funkcja tylko obracania
	Funkcja obracania i wiercenia
	Odłącz akumulator
	Włączanie
	Wyłączanie
	Tryb niski
	Tryb normalny
	Obroty zgodnie z kierunkiem ruchu wskazówek zegara
	Obroty przeciwnie do kierunku ruchu wskazówek zegara

* W zależności od podłączonego akumulatora. Największy zmierzony ciężar występuje w połączeniu z BSL36B18 (sprzedawany oddzielnie).

Akumulator

	Świeci się; Poziom naładowania akumulatora przekracza 75%.
	Świeci się; Poziom naładowania akumulatora mieści się w zakresie od 50% do 75%.
	Świeci się; Poziom naładowania akumulatora mieści się w zakresie od 25% do 50%.
	Świeci się; Poziom naładowania akumulatora wynosi poniżej 25%.
	Miga; Akumulator niemal całkowicie wyczerpany. Naładować akumulator najszybciej, jak to możliwe.
	Miga; Zasilanie wstrzymane z powodu wysokiej temperatury. Wyjąć akumulator z narzędzia i poczekać, aż całkowicie ostygnie.
	Miga; Zasilanie wstrzymane z powodu awarii lub nieprawidłowego działania. Może to oznaczać usterkę akumulatora, dlatego proszę skontaktować się ze sprzedawcą.

AKCESORIA STANDARDOWE

Poza elektronarzędziem (1 narzędzie) w opakowaniu znajdują się akcesoria wymienione na stronie 287.

Aksesoria standardowe mogą ulec zmianie bez wcześniejszego zawiadomienia.

ZASTOSOWANIA

Funkcja obracania i wiercenia 

- Wiercenie otworów mocowania
- Wiercenie w betonie
- Wiercenie w kaflach

Funkcja tylko obracania  (bez systemu odciągu pyłu)

- Wiercenie w metalu lub drewnie (z opcjonalnymi akcesoriami)
- Wkręcanie śrub maszynowych, drewnianych (z opcjonalnymi akcesoriami)

Funkcja tylko wiercenia  (bez systemu odciągu pyłu)

- Dłutowanie lekkiego betonu, kopanie rowu i obcinanie.

SPECYFIKACJE TECHNICZNE

Specyfikacje techniczne niniejszego elektronarzędzia są podane w tabeli na stronie 287.

*1 Dane techniczne dotyczą narzędzia z zainstalowanym systemem odciążu pyłu.

WSKAZÓWKA

- Z opisywanym narzędziem nie można stosować istniejących akumulatorów (BSL3660/3626X/3626/3625/3620, z serii BSL18xx i BSL14xx).
- W związku z prowadzonym przez firmę HiKOKI programem badań i rozwoju, niniejsze specyfikacje techniczne mogą ulec zmianie bez wcześniejszego zawiadomienia.

ŁADOWANIE

Przed przystąpieniem do użytkowania elektronarzędzia należy naładować akumulator; w tym celu należy postępować w sposób opisany poniżej.

1. Podłączyć przewód zasilający ładowarki do gniazda sieciowego.

Po podłączeniu wtyczki ładowarki do gniazda sieciowego, kontrolka wskaźnika ładowania będzie migiała na czerwono (co 1 sekundę).

2. Umieścić akumulator w ładowarce.

Ostrożnie i dokładnie umieścić akumulator w ładowarce, tak jak zostało to pokazane na **Rys. 4** (na stronie 3).

3. Ładowanie

Po umieszczeniu akumulatora w ładowarce kontrolka wskaźnika ładowania będzie migać na niebiesko.

Po zakończeniu ładowania akumulatora kontrolka wskaźnika ładowania zaświeci się na zielono. (Patrz **Tabela 1.**)

(1) Wskazania kontrolki wskaźnika ładowania

Wskazania kontrolki wskaźnika ładowania są zilustrowane w **Tabeli 1**, w zależności od stanu ładowarki lub akumulatora.

Tabela 1

Wskazania kontrolki wskaźnika ładowania				
Kontrolka wskaźnika ładowania (CZERWONY/ NIEBIESKI/ ZIELONY/ FIOLETOWY)	Przed ładowaniem	Miga (CZERWONY)	Pali się przez 0,5 sekundy. Nie pali się przez 0,5 sekundy. (Gaśnie na 0,5 sekundy.)	Podłączono do źródła zasilania.
	Podczas ładowania	Miga (NIEBIESKI)	Pali się przez 0,5 sekundy. Nie pali się przez 1 sekundę. (Gaśnie na 1 sekundę)	Akumulator naładowany mniej niż w 50%
		Miga (NIEBIESKI)	Pali się przez 1 sekundę. Nie pali się przez 0,5 sekundy. (Gaśnie na 0,5 sekundy.)	Akumulator naładowany mniej niż w 80%
		Pali się (NIEBIESKI)	Pali się nieprzerwanie.	Akumulator naładowany więcej niż 80%
	Ładowanie zakończone	Pali się (ZIELONY)	Pali się nieprzerwanie. (Ciągły sygnał dźwiękowy: około 6 sekund)	
	Oczekiwanie z powodu przegrzania	Miga (CZERWONY)	Pali się przez 0,3 sekundy. Nie pali się przez 0,3 sekundy. (Gaśnie na 0,3 sekundy.)	Przegrzanie akumulatora. Ładowanie niemożliwe. (Ładowanie rozpocznie się po ostygnięciu akumulatora)
	Ładowanie jest niemożliwe	Miga szybko (FIOLETOWY)	Pali się przez 0,1 sekundy. Nie pali się przez 0,1 sekundy. (Gaśnie na 0,1 sekundy.) ■ ■ ■ ■ ■ ■ ■ ■ ■ ■ ■ ■ ■ ■ ■ ■ (Przerywany sygnał dźwiękowy: około 2 sekund)	Wadliwe działanie akumulatora lub ładowarki.

(2) Informacje na temat zakresu temperatury i czasu ładowania akumulatora
Informacje na temat zakresu temperatury i czasu ładowania zostały zamieszczone w **Tabeli 2**.

Tabela 2

Ładowarka		UC18YSL3					
Akumulator	Typ akumulatora	Li-ion					
	Zakres temperatury, w którym akumulator może być ładowany	0°C–50°C					
	Napięcie ładowania	V	14,4		18		
	Czas ładowania akumulatora, w przybliżeniu (w temperaturze 20°C)	min	Seria BSL14xx		Seria BSL18xx		Seria wielonapięciowa
			(4-komorowy)	(8-komorowy)	(5-komorowy)	(10-komorowy)	(10-komorowy)
		BSL1415S : 15 BSL1415 : 15 BSL1415X : 15 BSL1420 : 20 BSL1425 : 25 BSL1430C : 30	BSL1430 : 20 BSL1440 : 26 BSL1450 : 32 BSL1460 : 38	BSL1815S : 15 BSL1815 : 15 BSL1815X : 15 BSL1820 : 20 BSL1825 : 25 BSL1830C : 30 BSL1850C : 32	BSL1830 : 20 BSL1840 : 26 BSL1850 : 32 BSL1860 : 38	BSL36A18 : 32 BSL36B18 : 52	
USB	Napięcie ładowania	V	5				
	Natężenie ładowania	A	2				

WSKAZÓWKA

Czas ładowania może się zmieniać w zależności od temperatury otoczenia i napięcia źródła zasilania.

- 4. Odłączyć przewód zasilający ładowarki z gniazda sieciowego.**
5. Wyjąć akumulator, mocno trzymając ładowarkę.

WSKAZÓWKA

Należy pamiętać, aby po zakończeniu użytkowania ładowarki wyjąć z niej akumulator.

Informacje dotyczące wyładowania elektrycznego w przypadku nowych akumulatorów itp.

Ponieważ chemiczne substancje znajdujące się wewnątrz nowych akumulatorów oraz akumulatorów, które nie były używane przez dłuższy okres czasu nie są aktywne, wyładowanie elektryczne może być niskie przy pierwszym i kolejnym użyciu. Jest to tymczasowe zjawisko, a właściwy czas wymagany do naładowania zostanie przywrócony po 2–3 ładowaniach akumulatorów.

Co zrobić, aby akumulatory działały dłużej.

- (1) Naładować akumulatory ponownie zanim rozładują się całkowicie.
W przypadku zauważenia, że zasilanie narzędzia jest słabsze, należy zaprzestać korzystania z narzędzia i ponownie naładować akumulator. Dalsze korzystanie z narzędzia i wyczerpanie prądu elektrycznego, może spowodować uszkodzenie akumulatora i skrócenie jego żywotności.
- (2) Należy unikać ładowania w wysokiej temperaturze.
Akumulator jest gorący zaraz po użyciu. Jeśli akumulator jest ponownie ładowany zaraz po użyciu, jakość substancji chemicznych pogorszy się, a żywotność akumulatora się skróci. Należy odłożyć na chwilę akumulator i rozpocząć ładowanie, gdy ostygnie.

UWAGA

- Jeżeli podczas ładowania akumulatora jest on nagrany w wyniku długotrwałego wystawienia na bezpośrednie działanie promieni słonecznych lub był właśnie użytkowany, kontrolka wskaźnika ładowania ładowarki zapala się na 0,3 sekundy i gaśnie na 0,3 sekundy (wyłączona przez 0,3 sekundy). W takim wypadku akumulator należy najpierw pozostawić do ostygnięcia, a następnie rozpocząć ładowanie.
- Kiedy kontrolka wskaźnika ładowania miga (co 0,2 sekundy), złącze ładowarki należy sprawdzić pod kątem obecności ciał obcych; w razie potrzeby – usunąć je. Jeżeli obecność ciał obcych nie zostanie stwierdzona, istnieje prawdopodobieństwo, że doszło do usterki akumulatora lub ładowarki. Urządzenie(-a) należy wtedy oddać do autoryzowanego centrum serwisowego.
- Ponieważ wbudowany mikrokomputer ładowarki UC18YSL3 potrzebuje około 3 sekund do potwierdzenia, że ładowany akumulator został wyjęty, należy odczekać minimum 3 sekundy przed jego ponownym włożeniem i kontynuowaniem ładowania. Jeżeli akumulator zostanie włożony ponownie w przeciągu 3 sekund, może on zostać niepoprawnie naładowany.

MONTAŻ I PRACA

Działanie	Rysunek	Strona
Nazwy części - Młotowiertarka akumulatorowa	1	2
Nazwy części - System odciągu pyłu dla młotowiertarki*1	2	2
Wyjmowanie i wkładanie akumulatora	3	3
Ładowanie	4	3
Wskaźnik poziomu naładowania akumulatora	5	3
Montaż/demontaż uchwytu bocznego	6	3
Wstawianie narzędzi wiercenia SDS-plus.	7	4
Usuwanie narzędzi wiercenia SDS-plus.	8	4
Wybór kierunku obrotu	9	4
Wybór trybu pracy	10	4
Regulacja głębokości wiercenia	11	4
Zmiana pozycji dłuta	12	4
Usuwanie szybkiego uwolnienia uchwytu (DH3628DC)*2	13	5
Wstawianie szybkiego uwolnienia uchwytu (DH3628DC)	14	5
Wstawianie okrągłego uchwytu zastosowanych narzędzi (DH3628DC)	15	5
Obsługa wyłącznika	16	5
Ustawianie prędkości	17	5
Funkcja auto zatrzymania	18	5
Funkcja poziomowania LED- widok z boku	19-a	6
Funkcja poziomowania LED- widok z góry	19-b	6
Korzystanie z oświetlenia LED	20	6
Czyszczenie komory montażu akumulatora	21	6
Ładowanie urządzenia USB z gniazda elektrycznego	22-a	7
Ładowanie urządzenia USB i akumulatora z gniazda elektrycznego	22-b	7
Sposób ładowania urządzenia USB	23	7
Po zakończeniu ładowania urządzenia USB	24	7
Montaż bocznego uchwytu	25	7
Wybór akcesoriów*3	—	288, 289

*1 Szczegółowe informacje na temat korzystania z systemu odciągu pyłu zawiera instrukcja obsługi systemu.

*2 Jeśli ciężko wyciągnąć uchwyt narzędziowy lub uchwyt wiertarski, należy ustawić dźwignię ustawczą zgodnie z oznaczeniem **T** i obracać uchwyt ustalający aby go zdjąć.

*3 Aby uzyskać więcej informacji dotyczących każdego narzędzia, należy skontaktować się z autoryzowanym centrum serwisowym firmy HiKOKI.

WYBRAĆ TRYB PRACY

Naciśnięcie przelącznika zmiany pozwala na wybór prędkości obrotowej i funkcji automatycznego zatrzymania.

- Prędkość obrotowa (tryb niski/tryb normalny) (**Rys. 17**)
Wybrać tryb niski lub normalny i uruchomić narzędzie z wybraną prędkością.
- Tryb automatycznego zatrzymania (wł./wyl.) (**Rys. 18**)
Ten produkt jest wyposażony w funkcję automatycznego zatrzymania, wspomagającą ciągłe wiercenie. Funkcja posiada tryb pamięci rejestracji czasu pracy (wiercenia) od włączenia do wyłączenia narzędzia, a także tryb automatycznego zatrzymania, który automatycznie zatrzymuje silnik po wykonaniu drugiego wiercenia, jeśli okres aktywności przekroczy zapisany czas pracy narzędzia przy przełączniku w pozycji Wł.

FUNKCJA AUTO ZATRZYMANIA

W trybie wyboru naciśnięcie przycisku na dłużej niż dwie sekundy spowoduje przejście do trybu pamięci. (**Rys. 18**) (W tym momencie kontrolka funkcji automatycznego zatrzymania zacznie migać).

Wiercić, gdy kontrolka funkcji automatycznego zatrzymania miga. Czas pomiędzy włączeniem a wyłączeniem jest przechowywany przez narzędzie.

(W tym momencie kontrolka funkcji automatycznego zatrzymania zaświeci się).

Wiercić, gdy kontrolka funkcji automatycznego zatrzymania miga. Możliwe jest wykonywanie ciągłego wiercenia, ponieważ czas rejestracji w pamięci będzie zapisywany przez narzędzie do czasu anulowania trybu automatycznego zatrzymania funkcji automatycznego zatrzymania.

Funkcja automatycznego zatrzymania zostaje anulowana po ponownym naciśnięciu i przytrzymaniu przełącznika wznowiania przez ponad dwie sekundy. (W tym momencie kontrolka funkcji automatycznego zatrzymania zgaśnie).

UWAGA

- Włączyć narzędzie po oparciu końcówki roboczej narzędzia na elemencie obrabianym.
- Prędkość obrotowa i poziom wciskania włącznika spustowego nie są rejestrowane w pamięci.
- Wykonać pełne wiercenie za jednym razem w trybie automatycznego zatrzymania.
- Silnik zatrzyma się nawet po wyłączeniu narzędzia w czasie rejestracji danych w pamięci.
- Po wyłączeniu narzędzia w trakcie zapisywania w pamięci licznik zostanie zresetowany. W przypadku powtórnej pracy nad materiałem obrabianym, w którym otwór został częściowo wywiercony, czas rejestracji w pamięci będzie liczony od początku.
- Funkcja automatycznego zatrzymania pozostaje aktywna do czasu jej anulowania.

KONTROLA SIŁY REAKCJI

Ten produkt jest wyposażony w funkcję RFC (ang. Reactive Force Control - kontrola siły reakcji), która ogranicza drgania korpusu narzędzia.

Jeśli dojdzie do nagłego przeciążenia końcówki (np. wiertła) narzędzia, wszelkie drgania korpusu narzędzia zostaną zredukowane poprzez uruchomienie sprzęgła poślizgowego lub zatrzymanie silnika przez czujnik wbudowany w korpus narzędzia.

Jeśli silnik zostanie zatrzymany w wyniku wykrycia przeciążenia przez sterownik, kontrolka RFC będzie migać, gdy przełącznik zostanie wciśnięty. Poza tym, kontrolka będzie migać przez około trzy sekundy po zwolnieniu przełącznika. Silnik zostanie zatrzymany, gdy kontrolka miga. **(Rys. 26)**

Ponieważ funkcja RFC może się nie włączyć lub jej skuteczność może być zbyt niska w zależności od środowiska i warunków pracy, należy zachować ostrożność, aby nie przeciążać nagle końcówki (np. wiertła) narzędzia podczas pracy.

● Możliwe przyczyny nagłego przeciążenia

- ① Końcówka narzędzia wbija się w materiał
- ② Uderzenie w gwoździe, metal lub inne twarde przedmioty
- ③ Czynności związane z podważaniem lub jakimkolwiek nadmiernym stosowaniem nacisku itp.

Inne przyczyny mogą być również kombinacją wcześniej opisanych.

● Gdy kontrola siły reakcji (RFC) zostanie uruchomiona
Gdy uruchomione zostaje RFC, a silnik zostanie zatrzymany, należy wyłączyć przełącznik narzędzia i usunąć przyczyny przeciążenia przed kontynuowaniem pracy.

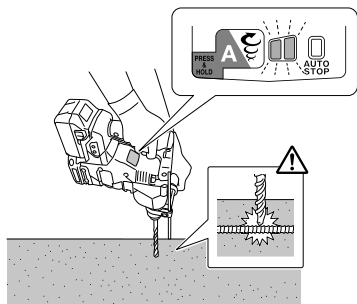

Rys. 26

FUNKCJA POZIOMOWANIA LED

Funkcja poziomicowania LED wykorzystuje zieloną lub czerwoną diodę LED do wskazywania, czy narzędzie jest ustawione poziomo lub pionowo.

1. Aby włączyć funkcję poziomicowania LED podczas użytkowania, pociągnąć łagodnie włącznik spustowy. Naciśnięcie przycisk wskazywania pionu, kiedy kontrolka LED na panelu zacznie świecić. **(Rys. 1)**

2. Dioda LED poziomicowania z boku narzędzia zaświeca się lub miga kolorem pokazanym poniżej, gdy naciskany jest przełącznik poziomicowania LED. **(Rys. 19)**

Świecenie kolorem zielonym: Odchylenie w granicach do 5° od poziomu lub pionu

Miganie kolorem zielonym: Odchylenie w granicach do 5°–10° od poziomu lub pionu

Świecenie kolorem czerwonym: Odchylenie względem poziomu lub pionu przekracza 10°

PRZESTROGA

○ Ta funkcja nie działa podczas wiercenia otworów (gdy wciśnięty jest włącznik spustowy). Używać funkcji do sprawdzania odchylenia narzędzia przed wierceniem lub po wierceniu.

○ Kąt jest przybliżony.

3. Naciśnięcie przycisk wskazywania pionu ponownie, aby wyłączyć funkcję.

Poprzednie ustawienie zostanie zapamiętane do następnego włączenia funkcji.

PRZESTROGA

○ Ta funkcja wskazuje pion lub poziom w odniesieniu do grawitacji i nie wskazuje, czy narzędzie jest ustawione prostopadle do powierzchni, które mogą znajdować się pod kątem.

○ Funkcja poziomicowa LED wykrywa odchylenie dla powierzchni (takich jak ściany) ustawionych prostopadle w odniesieniu do kierunku działania grawitacji **(Rys. 19-a (43) (44))**, ale nie może wykrywać odchylenia od poziomu w odniesieniu do tych powierzchni **(Rys. 19-b (45) (46))**.

O FUNKCJI OCHRONY

To urządzenie posiada wbudowany układ zabezpieczający przed uszkodzeniem urządzenia w przypadku nieprawidłowości. W zależności od następujących warunków, kontrolka wyświetlacza będzie migać, a urządzenie przestanie działać. Należy zweryfikować problem wskazany przez pulsującą kontrolkę i podjąć niezbędne kroki w celu jego usunięcia.

Przełącznik wznowiania należy nacisnąć w chwili, gdy nie jest on zwalniany przez funkcję automatycznego zatrzymania.

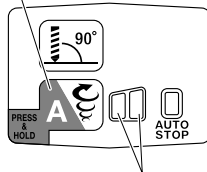

Przełącznik wznowiania



Kontrolka wyświetlacza

Rys. 27

Tabela 3

Miga kontrolka wyświetlacza	Powód	Rozwiązanie
	Operacja została przerwana, ponieważ temperatura wewnętrzna przekroczyła wartość graniczną. (Funkcja zabezpieczenia termicznego)	Pozostawić urządzenie do ostygnięcia przez 15 do 30 minut. Kiedy temperatura spadnie i kontrolka przestanie migać, wcisnąć przełącznik spustowy w celu wznowienia pracy.
	Nagle przeciążenie bitu narzędzia aktywuje funkcję RFC, zatrzymując dalszą pracę narzędzia. RFC (Patrz strona 170 "KONTROLA SIŁY REAKCJI")	Zwolnic spust przełącznika i pozostawić aż kontrolka wyświetlacza przestanie migać. Pociągnąć ponownie spust przełącznika, aby przywrócić działanie. Przed kontynuowaniem pracy należy usunąć przyczynę przeciążenia.

WSKAZÓWKA

Pomimo podjęcia kroków w celu rozwiązania problemu, kontrolka wyświetlacza może nadal pulsować. W takiej sytuacji urządzenie może wymagać naprawy. Należy wówczas skontaktować się z punktem, w którym produkt został zakupiony, w celu zlecenia wykonania naprawy.

SMAROWANIE

Konstrukcja tej młotowiertarki jest w pełni hermetyczna, co ma na celu ochronę przed kurzem.

Dlatego też ta młotowiertarka może być użytkowana bez dodatkowego smarowania przez długi okres czasu.

Po zakupie należy okresowo wymieniać smar. Wymianę środka smarnego należy przeprowadzić w najbliższym autoryzowanym centrum serwisowym.

UWAGA

Do smarowania tego urządzenia stosowany jest specjalny smar, dlatego używanie innego smaru może niekorzystnie wpłynąć na pracę młotowiertarki. Wymiany smaru powinien dokonywać wyłącznie pracownik autoryzowanego punktu serwisowego. W związku z tym, wymianę smaru należy powierzyć jedynie wykwalifikowanym pracownikom naszego centrum obsługi.

KONSERWACJA I KONTROLA**OSTRZEŻENIE**

Należy upewnić się, że przełącznik jest wyłączony, a następnie wyciągnąć baterię przed konserwacją i kontrolą.

1. Kontrola narzędzia

Ponieważ użytkowanie tępego narzędzia obniża jego wydajność i może spowodować awarię silnika, narzędzie należy naostrzyć lub wymienić niezwłocznie po zaobserwowaniu oznak zużycia.

2. Kontrola śrub mocujących

Śruby mocujące należy regularnie kontrolować pod kątem ich poprawnego dokręcenia. Jeżeli którakolwiek ze śrub jest poluzowana, należy ją natychmiast dokręcić. Niezastosowanie się do tego zalecenia może stwarzać zagrożenie.

3. Konserwacja silnika

Uzwojenie silnika jest najistotniejszym elementem elektronarzędzia. Należy zachować szczególną ostrożność, aby uzwojenie nie zostało uszkodzone i/lub nie weszło w kontakt z olejem lub wodą.

4 Kontrola styków (narzędzia i akumulatora)

Sprawdzić, czy w okolicy styków nie doszło do nagromadzenia wiórów, opiłków i pyłu.

Regularnie sprawdzać przed rozpoczęciem pracy, podczas pracy i po jej zakończeniu.

UWAGA

Usunąć wszelkie opiłki, wióry lub pył, które mogły nagromadzić się na stykach.

Niezastosowanie się do tego zalecenia może spowodować wystąpienie usterki.

5. Czyszczenie obudowy

W przypadku zabrudzenia elektronarzędzia, należy je przetrzeć miękką, suchą ściereczką lub ściereczką zwilżoną wodą z mydłem. Nie wolno używać rozpuszczalników na bazie chloru, benzyny ani rozcieńczalnika do farb, gdyż topią one tworzywa sztuczne.

6. Czyszczenie komory montażu akumulatora i akumulatora

Po wierceniu w betonie, jeśli pył betonowy zgromadził się na komorze montażu akumulatora i akumulatorze, usunąć nagromadzony pył betonowy pistoletem nadmuchowym lub suchą szmatką przed użyciem narzędzia. (Rys. 21)

Ponadto, po czyszczeniu należy upewnić się, że akumulator może być swobodnie zamontowany i wyjęty z narzędzia.

UWAGA

Korzystanie z narzędzia, gdy akumulator jest pokryty pyłem betonowym, może prowadzić do wypadków, takich jak upadek akumulator w trakcie użytkowania.

Ponadto, takie użytkowanie może spowodować usterkę lub awarię styku pomiędzy akumulatorem i zaciskami.

7. Przechowywanie

Elektronarzędzie i akumulator należy przechowywać w miejscu niedostępnym dla dzieci, w którym panuje temperatura poniżej 40°C.

WSKAZÓWKA

Przechowywanie akumulatorów litowo-jonowych.

Upewnić się, że przed przechowywaniem akumulatory litowo-jonowe zostały całkowicie naładowane.

Długotrwałe przechowywanie akumulatorów (3 miesiące lub dłużej) o niskim poziomie naładowania może spowodować pogorszenie ich wydajności, istotnie skracając czas ich użytkowania lub sprawiając, że nie będą one w stanie utrzymać ładunku.

Znacznie skrócony czas użytkowania akumulatorów można jednak poprawić poprzez ich wielokrotne ładowanie i używanie – od dwóch do pięciu razy.

Jeżeli czas użytkowania akumulatorów – pomimo wielokrotnego ładowania i używania – jest bardzo krótki, należy je uznać za trwale wyczerpane i zakupić nowe.

UWAGA

Podczas użytkowania i konserwacji narzędzi elektrycznych muszą być przestrzegane przepisy i standardy bezpieczeństwa.

Ważna informacja dotycząca akumulatorów do bezprzewodowych elektronarzędzi firmy HiKOKI

Należy zawsze używać jednego z naszych zalecanych, oryginalnych akumulatorów. Nie możemy zagwarantować bezpieczeństwa i wydajności działania naszych bezprzewodowych elektronarzędzi, jeżeli używane są akumulatory inne, niż zalecane przez nas lub gdy akumulator zostanie rozmontowany i zmodyfikowany (np. demontaż i wymiana ogniw lub innych części wewnętrznych).

GWARANCJA

Gwarancja na elektronarzędzia firmy HiKOKI jest udzielana z uwzględnieniem praw statutowych/przepisów krajowych. Gwarancja nie obejmuje wad i uszkodzeń powstałych w wyniku niewłaściwego lub niezgodnego z przeznaczeniem użytkowania, bądź wynikających z normalnego zużycia. W wypadku reklamacji należy dostarczyć kompletne elektronarzędzie do centrum serwisowego autoryzowanego przez firmę HiKOKI wraz z KARTĄ GWARANCYJNĄ znajdującą się na końcu instrukcji obsługi.

Informacje dotyczące poziomu hałasu i wibracji

Zmierzone wartości zostały określone zgodnie z EN62841 i zadeklarowane zgodnie z ISO 4871.

Zmierzony poziom dźwięku A: 102 dB (A)
102 dB (A)*

Zmierzony poziom ciśnienia akustycznego A: 91 dB (A)
91 dB (A)*

Niepewność K: 3 dB (A).

Należy nosić słuchawki ochronne.

Wartość całkowita wibracji (trójosiowa suma wektorowa) określona zgodnie z EN62841.

Wiercenie z udarem w betonie:

Wartość emisji wibracji $a_{h, HD} = 12,1 \text{ m/s}^2$
 $12,1 \text{ m/s}^2$ *

Niepewność K = 1,5 m/s²

Równowartość dłutowania:

Wartość emisji wibracji $a_{h, CHeq} = 9,9 \text{ m/s}^2$

Niepewność K = 1,5 m/s²

* z systemem odciągu pyłu

Deklarowana całkowita wartość drgań i deklarowana wartość emisji hałasu zostały zmierzone z wykorzystaniem znormalizowanej metody testowej i mogą być wykorzystywane do porównywania narzędzi. Mogą one być również wykorzystywane do wstępnej oceny ekspozycji.

OSTRZEŻENIE

- Emisja drgań i hałasu podczas rzeczywistego użytkowania elektronarzędzia mogą się różnić od deklarowanej wartości całkowitej w zależności od sposobów użytkowania narzędzia, w szczególności rodzaju przetwarzanego przedmiotu; oraz
- Należy określić środki bezpieczeństwa dla ochrony operatora zgodnie z szacowaną wartością ekspozycji w zależności od rzeczywistych warunków użytkowania (uwzględniając wszystkie etapy cyklu roboczego, takie jak przerwy w pracy urządzenia oraz praca na biegu jałowym w stanie gotowości).

WSKAZÓWKA

W związku z prowadzonym przez firmę HiKOKI programem badań i rozwoju, niniejsze specyfikacje techniczne mogą ulec zmianie bez wcześniejszego zawiadomienia.

ROZWIĄZYWANIE PROBLEMÓW

Jeżeli urządzenie nie działa prawidłowo, należy zapoznać się z informacjami zamieszczonymi w poniższej tabeli. Jeżeli rozwiązanie problemu nadal nie jest możliwe, należy skontaktować się ze sprzedawcą lub autoryzowanym serwisem naprawczym firmy HiKOKI.

1. Elektronarzędzie

Symptom	Możliwa przyczyna	Rozwiązanie
Narzędzia nie pracuje	Akumulator się rozładował	Naładuj akumulator.
	Akumulator nie jest prawidłowo podłączony.	Należy wsunąć akumulator, aż do usłyszenia kliknięcia.
	Pył betonowy zgromadził się na zaciskach komory instalacji akumulatora, jak również w wyźłobieniach służących do wsunięcia akumulatora.	Usunąć nagromadzony pył betonowy pistoletem nadmuchowym lub suchą szmatką.
Nagle zatrzymanie narzędzia	Narzędzie było przeciążone	Pozbyć się problemu powodującego przeciążenie.
	Kontrola siły reakcji została aktywowana	
	Przegrzał się akumulator.	Niech bateria ostygnie.
Końcówki narzędzia -nie mogą zostać zamocowane -wypadają	Kształt części mocującej nie pasuje	W przypadku trzpienia typu SDS-plus użyć wiertła o średnicy mieszczącej się w wyznaczonym zakresie.
Nie można płynnie wywiercić otworów.	Wiertło jest zużyte	Wymień na nowe wiertło.
	Wiertło obraca się wstecz	Należy przełączyć na obrót do przodu.
Łeb śruby wyslizguje się lub jest poluzowany.	Numer końcówki nie pasuje do wielkości śruby	Przymocuj odpowiednią końcówkę.
	Końcówka jest zużyta	Wymień na nową końcówkę.
Montaż akumulatora jest niemożliwy	Podjęto próbę zamontowania akumulatora innego niż wyznaczony dla narzędzia.	Zamontuj akumulator typu wielonapięciowego.

2. Ładowarka

Symptom	Możliwa przyczyna	Rozwiązanie
Kontrolka ładowania miga szybko na fioletowo, a ładowanie akumulatora się nie rozpoczyna.	Akumulator nie jest poprawnie włożony.	Włóż poprawnie akumulator.
	W złączu akumulatora lub tam, gdzie podłączony jest akumulator, znajduje się ciało obce.	Usunąć ciało obce.
Kontrolka ładowania miga na czerwono, a ładowanie akumulatora się nie rozpoczyna.	Akumulator nie jest poprawnie włożony.	Włóż poprawnie akumulator.
	Przegrzał się akumulator.	W przypadku pozostawienia, akumulator automatycznie rozpocznie ładowanie po spadku temperatury, ale może to obniżyć trwałość akumulatora. Zaleca się, aby przed ładowaniem, ostudzić akumulator w dobrze wentylowanym pomieszczeniu i z dala od bezpośredniego światła słonecznego.
Czas użytkowania akumulatora jest krótki, mimo że akumulator jest w pełni naładowany.	Skończyła się żywotność akumulatora.	Wymień akumulator na nowy.
Ładowanie akumulatora zajmuje dużo czasu.	Temperatura akumulatora, ładowarki lub otoczenia jest bardzo niska.	Akumulator należy ładować w pomieszczeniu lub w innym ciepłym otoczeniu.
	Otworki wentylacyjne ładowarki są zablokowane, co powoduje przegrzanie się części wewnętrznych.	Unikaj blokowania otworów wentylacyjnych.
	Wentylator chłodzący nie działa.	Skontaktuj się z Autoryzowanym centrum serwisowym HiKOKI w celu naprawy.
Ładowanie urządzenia USB zatrzymuje się w połowie.	Ładowarka została podłączona do gniazda sieciowego, podczas gdy urządzenie USB było ładowane za pomocą akumulatora.	Nie jest to usterka. Ładowarka zatrzymuje ładowanie USB na około 5 sekund, kiedy źródła zasilania są rozróżniane.
	Akumulator został włożony do ładowarki, podczas gdy urządzenie USB było ładowane za pomocą gniazda zasilania.	
Ładowanie urządzenia USB zatrzymuje się w czasie ładowania, gdy akumulator i urządzenie USB są ładowane jednocześnie.	Akumulator został w pełni naładowany.	Nie jest to usterka. Ładowarka zatrzymuje ładowanie USB na około 5 sekund, gdy sprawdza, czy akumulator został w pełni naładowany.
Ładowanie urządzenia USB nie rozpoczyna się, gdy akumulator i urządzenie USB są ładowane jednocześnie.	Pozostały poziom naładowania akumulatora jest bardzo niski.	Nie jest to usterka. Kiedy poziom naładowania akumulatora spadnie do określonego poziomu, automatycznie rozpoczyna się ładowanie USB.

A SZERSZÁMGÉPPEL KAPCSOLATOS ÁLTALÁNOS BIZTONSÁGI FIGYELMEZTETÉSEK

⚠ FIGYELMEZTETÉS

Olvasson el minden biztonsági figyelmeztetést, útmutatást, illusztrációt és műszaki adatot, amelyeket a szerszámgéphez kapott.

Az alább felsorolt utasítások be nem tartása áramütést, tüzet és/vagy súlyos sérülést eredményezhet.

A figyelmeztetéseket és utasításokat tartalmazó útmutatót őrizze meg, hogy a jövőben is a rendelkezésre álljon.

A figyelmeztetésekből használt „szerszámgép” kifejezés a hálózatról működő (vezetékes) vagy akkumulátorral működő (vezeték nélküli) szerszámgépre vonatkozik.

1) Munkaterület biztonsága

- A munkaterület mindig legyen tiszta és jól megvilágított.
A zsúfolt vagy sötét területek vonzzák a baleseteket.
- Ne használja a szerszámgépeket robbanásveszélyes légkörben, például gyúlékony folyadékok, gázok vagy por jelenlétében.
A szerszámgépek szikrákat keltenek, amelyek meggyújthatják a port vagy a gőzöket.
- Ne engedje közel a gyermekeket és kívülállókat a szerszámgéphez annak használata közben.
Elveszítheti az irányítását a gép felett, ha valaki eltereli a figyelmét.

2) Érintésvédelem

- A szerszámgép dugaszainak az aljzatnak megfelelőnek kell lenniük. Soha, semmilyen módon ne alakítsa át a dugaszt. Ne használjon átalakító dugaszt földelt szerszámgépekhez.
Az eredeti dugaszok és a megfelelő aljzatok használata csökkenti az áramütés kockázatát.
- Kerülje a test érintkezését a földelt felületekkel, mint például csövekkel, radiátorokkal, tűzhelyekkel és hűtőszekrényekkel.
Az áramütés kockázata nagyobb, ha a teste földelve van.
- Ne tegye ki a szerszámgépeket esőnek vagy nedves körülményeknek.
A szerszámgépbe kerülő víz növeli az áramütés kockázatát.
- Ne rongálja meg a vezetéket. Soha ne használja a vezetéket a szerszámgép szállításához, húzásához vagy az aljzataból való kihúzásához. Tartsa távol a vezetéket hőtől, olajtól, éles szegélyektől vagy mozgó alkatrészekről.
A sérült vagy összekuszálódott vezetékek növelik az áramütés kockázatát.
- A szerszámgép szabadban történő üzemeltetése esetén használjon szabadtéri használatra alkalmas hosszabbító kábelt.
A szabadtéri használatra alkalmas kábel használata csökkenti az áramütés kockázatát.
- Ha elkerülhetetlen a szerszámgép nyirkos helyen történő használata, használjon FI relével (érintésvédelmi relével) védett táplálást.
A FI relé használata csökkenti az áramütés kockázatát.

3) Személyi biztonság

- A szerszámgép használata közben maradjon mindig figyelmes, arra figyeljen, amit csinál, és használja a józanész elvét.
Ne használja a szerszámgépet fáradtan, kábítószert, alkoholt vagy gyógyszer hatása alatt. A szerszámgépek üzemeltetése közben egy pillanatnyi figyelmetlenség is súlyos személyi sérülést eredményezhet.
 - Használjon személyi védőeszközöket. Mindig viseljen védőszemüveget.
A munkavédelmi eszközök, mint a porvédő maszk, csúszásálló biztonsági cipő, védő sisak vagy fülvédő használata a fennálló körülmények esetén csökkenti a személyi sérülés veszélyét.
 - Ne hagyja, hogy a gép véletlenül elinduljon. Győződjön meg arról, hogy a kapcsoló a kikapcsolt állásban van, mielőtt a szerszámgépet csatlakoztatja az áramforráshoz és/vagy behelyezi az akkumulátort, illetve amikor felveszi vagy szállítja a szerszámot.
A szerszámgépek szállítása úgy, hogy az ujj a kapcsolón van, valamint a bekapcsolt szerszámgépek áram alá helyezése vonzza a baleseteket.
 - Távolítson el minden állítókulcsot vagy csavarkulcsot, mielőtt bekapcsolja a szerszámgépet.
A szerszámgép forgó részéhez csatlakoztatva hagyott csavarkulcs vagy kulcs személyi sérülést eredményezhet.
 - A gép használatakor ne nyújtózzon túl messzire. Mindig álljon stabilan, és őrizze meg egyensúlyát.
Ez lehetővé teszi, hogy a szerszámgépet váratlan helyzetekben is jobban irányítsa.
 - Öltözzön megfelelően. Ne viseljen laza ruházatot vagy ékszert. Tartsa távol haját és ruházatát a mozgó alkatrészekről.
A laza ruházat, ékszer vagy hosszú haj beakadhat a mozgó részekbe.
 - Ha a porészívő és gyűjtő berendezések csatlakoztatásához külön eszközöket kapott, gondoskodjon ezek megfelelő csatlakoztatásáról és használatáról.
A porgyűjtő használata csökkentheti a porhoz kapcsolódó veszélyeket.
 - Ne hagyja, hogy a gépek gyakori használatából eredő megszokás önelégültté tegye, és ez a gép biztonságos alapelveinek figyelmen kívül hagyására készítse.
Egy gondatlan cselekedet a másodperc töredéke alatt súlyos sérülést okozhat.
- #### 4) A szerszámgép használata és ápolása
- Ne erőltesse a szerszámgépet. Használjon az alkalmazásához megfelelő szerszámgépet.
A megfelelő szerszámgép jobban és biztonságosabban végzi el a feladatot azon a sebességen, amelyre azt tervezték.
 - Ne használja a szerszámgépet, ha a kapcsoló nem kapcsolja azt be és ki.
Az a szerszámgép, amely a kapcsolóval nem vezérelhető, veszélyes, és meg kell javítani.
 - Húzza ki a dugaszt az áramforrásból és/vagy, ha eltávolítható, vegye ki az akkumulátort a szerszámgépéből, mielőtt bármilyen beállítást végez, tartozékokat cserél vagy tárolja a szerszámgépeket.
Ezen megelőző biztonsági intézkedések csökkentik a szerszámgép véletlen beindulásának kockázatát.

- d) A használaton kívüli szerszámgepeket tárolja úgy, hogy gyermekek ne férhessenek hozzá, és ne engedje meg, hogy a szerszámgépet a gépet vagy ezeket az utasításokat nem ismerő személyek használják.
Képzetlen felhasználók kezében a szerszámgépek veszélyesek.
- e) A szerszámgépek és tartozékai karbantartása. Ellenőrizze, hogy a mozgó alkatrészek a szerszámgépen nincsenek-e ellátítódva, vagy beszorulva, nincsenek-e előtt alkatrészek, vagy van-e más körülmény, ami befolyásolhatja a szerszámgép működését. Ha a szerszámgép sérült, használat előtt javíttassa meg.
Sok balesetet a rosszul karbantartott szerszámgépek okoznak.
- f) A vágószerszámokat tartsa élesen és tisztán.
Az éles vágóélékkel rendelkező, megfelelően karbantartott vágószerszámok elakadásának lehetősége kevésbé valószínű, és azok könnyebben kezelhetők.
- g) A szerszámgép tartozékait és betétkéseit stb. használja a jelen útmutatónak megfelelően, figyelembe véve a munkakörülményeket és a végzendő munkát.
A szerszámgép nem rendeltetésszerű használata veszélyes helyzetet eredményezhet.
- h) Tartsa a fogantyúkat és a markolatok felületeit szárazon, valamint olaj- és zsírinteseken.
A csúsztós fogantyúk és markolati felületek nem teszik lehetővé a szerszám biztonságos kezelését és váratlan helyzetekben történő irányítását.
- 5) Akkumulátoros szerszám használata és ápolása
- a) Csak a gyártó által előírt töltővel töltsé újra.
Az egy bizonyos típusú akkumulátorhoz alkalmas töltő tűzveszélyt okozhat, ha egy másik fajta akkumulátorral használják.
- b) A szerszámgepeket csak a kifejezetten hozzájuk való akkumulátorokkal használja.
Bármilyen más akkumulátor használata sérülés- és tűzveszélyt okozhat.
- c) Amikor az akkumulátor nincs használatban, tartsa távol más fémtárgyaktól, mint például iratkapcsoktól, érméktől, kulcsoktól, szegektől, csavaroktól vagy egyéb kis fémtárgyaktól, amelyek érintkezésbe hozhatnak két csatlakozót.
Az akkumulátor csatlakozóinak rövidre zárása égési sérüléseket vagy tüzet okozhat.
- d) Helytelen körülmények között az akkumulátorból folyadék folyhat ki; kerülje az érintkezést ezzel a folyadékkal. Ha véletlenül hozzáér, vízzel öblítse le. Ha a folyadék a szemmel kerül érintkezésbe, kérjen további orvosi segítséget.
Az akkumulátorból kifolyó folyadék irritációt vagy égéseket okozhat.
- e) Ne használjon sérült vagy módosított akkumulátort.
A sérült vagy módosított akkumulátorok kiszámíthatatlan viselkedést mutathatnak, ami tűz-, robbanás- vagy sérülésveszélyt eredményezhet.
- f) Az akkumulátort vagy a szerszámot ne tegye ki a tűznek vagy túl magas hőmérsékletnek.
A tűz vagy 130°C feletti hőmérséklet robbanást okozhat.
- g) Kövesse a töltésre vonatkozó utasításokat, és az akkumulátort vagy a szerszámot ne töltsé az utasításban megadott hőmérsékleti tartományon kívül.
Ne megfelelő módon, illetve a megadott tartományon kívül történő töltés károsíthatja az akkumulátort és növelheti a tűz kockázatát.
- 6) Szerviz
- a) A szerszámgépét képesítéssel rendelkező szerelővel javíttassa meg, csak azonos cserealkatrészek használatával.
Ez biztosítja, hogy a szerszámgép biztonságos maradjon.
- b) Soha ne javítson sérült akkumulátorokat.
Az akkumulátorok karbantartását csak a gyártó vagy az arra jogosult szolgáltatók végezhetik.

VIGYÁZAT

Tartsa távol a gyermekeket és beteg személyeket. Amikor nem használja a szerszámokat, tárolja úgy, hogy gyermekek és beteg személyek ne férhessenek hozzá.

VEZETÉK NÉKÜLI ÜTVEFÚRÓ BIZTONSÁGI FIGYELMEZTETÉSEK

Biztonsági útmutató minden művelethez

1. Viseljen fülvédőt

Az erős zaj halláskárosodást okozhat.

2. Ha az eszközhöz tartozik segédnyél, használja.

A fűrő feletti irányítás elvesztése személyi sérülést okozhat.

3. Munka közben mindig a szigetelt markolatfelületen tartsa a gépet, amikor fennáll a lehetőség, hogy a vágóeszköz rejtejt vezetékezh.

Ha a vágóeszköz fázisvezetékkel érintkezik, a szerszám szabadon álló fém alkatrészei is vezetővé válhatnak, és áramütést okozhatnak a kezelőnek.

Biztonsági utasítások a fűrőkalapáccsal használt hosszú fűrőszárak esetén

4. Mindig alacsony sebességgel kezdje a fűrást, és úgy, hogy a fűrőszár hegye érintse a munkadarabot. Magasabb sebességen a fűrőszár meghajolhat, ha a munkadarabot nem érintve, szabadon forog, ami személyi sérülést okozhat.

5. Csak közvetlenül a fűrőszárral fejtsen ki nyomást, és ne fejtsen ki túl nagy nyomást.

A fűrőszár meghajolhat, ami törést vagy a kontroll elvesztését okozhatja, és személyi sérüléshez vezethet.

TOVÁBBI BIZTONSÁGI FIGYELMEZTETÉSEK

1. Ne hagyja, hogy az újratölthető akkumulátor csatlakoztatására szolgáló nyílásba idegen anyag kerüljön.

2. Soha ne szerelje szét az újratölthető akkumulátort és a töltőt.

3. Soha ne zárja rövidre az újratölthető akkumulátort. Az akkumulátor rövidre zárása áramlökést, ezáltal túlmelegedést okoz. Ennek eredményeképpen az akkumulátor leéghet vagy károsodhat.

4. Ne dobja tűzbe az akkumulátort. Az akkumulátor felrobbanhat a tűzben.

5. A készülék folyamatos használat mellett túlmelegedhet, ami a motor és a kapcsoló károsodását okozhatja. Kérjük, körülbelül 15 percig ne használja a szerszámgépet.

6. Ne dugjon semmit a töltő szellőzősére szolgáló résekbe. Ha fémtárgyat vagy gyúlékony anyagot dug a töltő szellőzősére szolgáló résekbe, azzal elektromos áramütést okozhat, vagy a töltő megrongálódhat.

7. Ha az akkumulátor működési ideje az újratöltést követően túl rövidde válik a rendes használatához, akkor vigye vissza abba a boltba, ahol vásárolta. Ne dobja el a lemerült akkumulátort.

8. Mielőtt belevésne vagy belefúrna egy falba, padlóba vagy plafonba, alaposan győződjön meg róla, hogy nincsenek-e benne elektromos kábelek, csővezetékek vagy hasonlók.
9. Győződjön meg arról, hogy a hálózati kapcsoló KI állásban van. Ha az akkumulátort úgy helyezi be, hogy a hálózati kapcsoló ON (BE) állásban van, a szerszámgép azonnal működésbe lép, ami súlyos balesetet okozhat.
10. Ne érintse meg a vésőfejet működés közben vagy közvetlenül azután. A vésőfej működés közben nagyon felhevül, és súlyos égéseket okozhat.
11. Mindig tartsa erősen a szerszámgép testén levő és az oldalsó fogantyúját. Máskülönbén a keletkező ellenerő hibás, sőt veszélyes működést eredményezhet.
12. Viseljen pormaszkot
Ne lélegezze be a fűrő vagy véső művelet során keletkező káros porokat. A por veszélyeztetheti az Ön és a közelében álló személyek egészségét.
13. Ellenőrizze, hogy az akkumulátor szorosan illeszkedik-e a feltöltőbe. Kilazulva kieshet, és balesetet okozhat.
14. A balesetek megelőzése érdekében győződjön meg arról, hogy a kapcsolót kikapcsolta és az akkumulátort eltávolította a toldalékok cseréje, tárolás és szállítás előtt, vagy amikor a szerszámokat nem használja.
15. A fűrőfej beszerelése
- A balesetek elkerülése érdekében győződjön meg arról, hogy kikapcsolta-e a készüléket, és hogy az akkumulátort eltávolította-e.
 - Szerszámok használata esetén, mint például a vésőfej és fűrőfej, stb., győződjön meg róla, hogy a vállalat által kijelölt eredeti alkatrészeket használja.
 - Tisztítsa meg a fűrőfej szár felőli részét.
 - Ellenőrizze a reteszelt és a fűrőfej meghúzásával.
16. Csak akkor működtesse az irányváltó kart, amikor a motor teljesen leállt. Ha az irányváltó kart a motor működése közben használja, akkor a szerszám forgása kiszámíthatatlanná válhat, ami balesetet okozhat. **(10. ábra)**
17. Forgás + veretés
DH3628DC: Fúrószártartó használata (szabványos kiegészítők)
Amikor a fűrőfej betonvashoz ér azonnal leáll, és a fűrőkalapács forgással reagál. Ezért erősen húzza meg az oldalsó fogantyút, tartsa erősen a váz fogantyúját és az oldalsó fogantyúkat.
18. Csak forgás
DH3628DC: Fúrótokmány használata (szabványos kiegészítők)
- Fa vagy fém fúrására, a fűrő tokmánya és tokmánya adapter használatával (külön megvásárolható tartozékok).
 - Nem használ porszivó rendszert
 - Működés közben ne fejtse ki túl nagy erőt. Ellenkező esetben nem csak a fúrószáz hegyeárosodhat, hanem a fűrőkalapács hasznos élettartama is csökkenhet.
 - A fúrószáz lepatlanthat, ha fűrő lyukba próbál vele behatolni. Amikor a fűrő közel van a behatoláshoz, enyhítse a fűrőkalapácsra kifejtett nyomást, és folytassa a fúrást mindaddig, amíg a behatolás sikeres nem lesz.
 - Ne kísérelje meg horgonylyuk fúrását vagy betonba való fúrását a csak forgatásra állított szerszámgéppel.
 - Ne kísérelje meg a fűrőkalapács forgó és ütő funkcióban való használatát, amikor a fúrótokmánya és a tokmánya adapter a szerszámgéphez van csatlakoztatva. Ez nagy mértékben megrövidíti a szerszámgép minden alkatrészének az üzemi élettartamát.
19. Csak veretés
DH3628DC: Fúrószártartó használata (szabványos kiegészítők)
- Nem használ porszivó rendszert
20. Ne nézzen közvetlenül a fénybe. Ettől megsérülhet a szeme.
Egy puha ruhával töröljön le mindennemű koszt és szennyeződést a LED lámpa lencséjéről, ügyelve arra, hogy ne karcolja meg a lencsét.
A LED lámpa lencséjén található karcok a fényerő csökkenését eredményezhetik.
21. Ügyeljen arra, hogy működés közben a szerszámot biztonságosan tartsa, a **25. ábrán** látható módon.

A LÍTIUMION AKKUMULÁTORRAL KAPCSOLATOS FIGYELMEZTETÉS

Az élettartam meghosszabbítása érdekében a lítiumion akkumulátort védelmi funkcióval látták el, amely leállítja annak működését.

Az alább leírt 1-3. esetben a termék használatakor a motor akkor is leállhat, ha húzza a kapcsolót. Ez nem meghibásodást jelez, hanem a védelmi funkció eredménye.

1. Amikor az akkumulátor lemerül, a motor leáll. Ilyen esetben haladéktalanul töltsen fel az akkumulátort.
2. A motor leállhat, ha az eszköz túlterhelt. Ez esetben engedje el a szerszám kapcsolóját, és hárítsa el a túlterhelés okát. Ezt követően a gépet ismét használhatja.
3. Ha az akkumulátor a túlterhelt munka alatt túlmelegszik, az akkumulátorból jövő áramellátás megszűnhet. Ebben az esetben hagyja abba az akkumulátor használatát, és hagyja lehűlni. Ezt követően a gépet ismét használhatja.

Kérjük, vegye figyelembe az alábbi figyelmeztetéseket és biztonsági tudnivalókat.

FIGYELMEZTETÉS

Az akkumulátor szivárgásának, felforrósodásának, a füst képződésének, illetve a robbanás vagy tűz keletkezésének megelőzése érdekében kérjük, tartsa be az alábbi óvintézkedéseket.

1. Ügyeljen rá, hogy fémforgács és por ne gyülemeljen fel az akkumulátoron.
 - Munka közben ügyeljen rá, hogy fémforgács és por ne hulljon az akkumulátorra.
 - Ügyeljen rá, hogy a munka közben az elektromos kéziszerszámra hulló fémforgács és por ne gyülemeljen fel az akkumulátoron.
 - A használaton kívüli akkumulátort ne tárolja fémforgácsnak és pornak kitett helyen.
 - Az akkumulátor eltávolítása előtt távolítsa el a rárakódott fémforgácsot és port, és ne tárolja fém alkatrészekkel együtt (csavarok, szögek stb.).
2. Ne szűrja át az akkumulátort hegyes tárggyal, például tüvel, ne üssön rá kalapáccsal, ne álljon rá, ne ejtse le, és ne tegye ki erős fizikai behatásnak.
3. Ne használjon láthatóan sérült vagy deformálódott akkumulátort.
4. Ne használja az akkumulátort fordított polaritással.
5. Ne csatlakoztassa az akkumulátort közvetlenül az elektromos csatlakozójához vagy szivargyújtó-csatlakozóhoz.
6. Az akkumulátort kizárólag rendeltetése szerint használja.
7. Azonnal állítsa le az akkumulátor töltését, ha a töltés az előírt töltési idő után sem sikeres.
8. Ne tegye ki az akkumulátort magas hőmérsékletnek vagy nyomásnak. Ne helyezze az akkumulátort mikrohullámú sütőbe, szárítógépbe vagy nagynyomású tartályba.
9. Azonnal távolodjon el a tüztől, ha szivárgást vagy rendellenes szagot észlel.
10. Ne használja az akkumulátort erős statikus elektromosság közelében.
11. Azonnal vegye ki az akkumulátort a készülékből vagy a töltőből, és hagyja abba annak használatát, ha szivárgást, rendellenes szagot, felforrósodást, elszivárgást vagy deformációt, illetve bármilyen más rendellenes jelet észlel használat közben.

Magyar

12. Ne merítse vízbe az akkumulátort, és ne hagyja, hogy folyadék kerüljön a belsejébe. Vezetékes folyadék – például víz – bejutása tüzet vagy robbanást okozhat. Tárolja az akkumulátort hűvös, száraz helyen, az éghető és gyúlékony anyagoktól távol. Kerülni kell a korrozív gázok légkörbe jutását.

FIGYELEM

- Ha az akkumulátorból szivárgó sav a szemébe jut, semmiképpen ne dörzsölje, ehelyett öblítse ki folyó vízzel, és azonnal forduljon orvoshoz. Kezelés nélkül a folyadék látáskárosodást okozhat.
- Ha a folyadék a bőrével vagy a ruházatával érintkezik, azonnal mossa le alaposan tiszta vízzel, például csapvízzel. A folyadék irritálhatja a bőrt.
- Ne használja az akkumulátort, és vigye azt vissza a kereskedőhöz, ha az első alkalommal való használatkor rozsdásodást, rendellenes szagot, felforrósodást, elszíneződést, deformációt vagy egyéb rendellenességet észlel.

FIGYELMEZTETÉS

- Ha vezetékies idegen anyag kerül a lítiumion akkumulátor terébe, rövidre zárhatja az akkumulátort, és tüzet okozhat. A lítiumion akkumulátor tárolásakor tartsa be az alábbi szabályokat.
- Ne tegyen vezetőképes hulladékot, szöveget és vezetékeket, pl. vas- vagy rézvezetéket a tárolódobozba.
 - Az akkumulátort tegye a szerszámba, vagy tegye rá az akkumulátor tárolás esetén használt fedelét, amíg nem látja a szellőzőnyílást, így elkerülheti a rövidzárlatot.

LÍTIUM-ION AKKUMULÁTOR SZÁLLÍTÁSÁVAL KAPCSOLATOS SZEMPONTOK

Lítium-ion akkumulátor szállítása közben tartsa be a következő óvintézkedéseket.

FIGYELMEZTETÉS

Értesítse a szállítványozó céget arról, hogy a szállítmány lítium-ion akkumulátort tartalmaz. Adja meg nekik az akkumulátor teljesítményét, illetve a szállítmány szervezése során tartsa be a szállítmányozó utasításait.

- A 100 Wh kapacitást meghaladó lítium-ion akkumulátorok fuvarozási szempontból veszélyes árunak minősülnek, és különleges alkalmazási eljárásokat igényelnek.
- A külföldre történő szállításhoz meg kell felelnie a vonatkozó nemzetközi jogszabályoknak, illetve a célszág szabályainak és előírásainak.

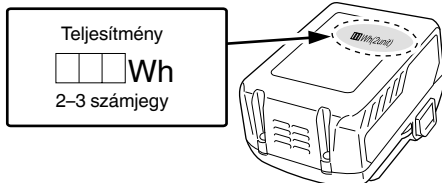

LÓVIGYÁZATOSSÁG USB-ESZKÖZ CSATLAKOZTATÁSÁKOR (UC18YSL3)

Ha váratlan hiba történik, a termékhez csatlakoztatott USB-eszközön található adatok megsérülhetnek és elveszhetnek. Mielőtt ezzel a termékkel használná, mindig készítsen biztonsági másolatot az USB-eszközön található adatokról. Vegye figyelembe, hogy vállalatunk nem vállal semmilyen felelősséget az USB-eszközökön tárolt adatok sérüléséért vagy elvesztéséért, sem pedig a csatlakoztatott eszköz esetleges károsodásáért.

FIGYELMEZTETÉS

- Használat előtt ellenőrizze, hogy a csatlakozó USB kábelnek van-e hibája, illetve sérült-e. Ha sérült USB kábelt használ, akkor füst vagy szikra keletkezhet.
- Ha a terméket nem használja, takarja le az USB bemenetet a gumifedéllel. Az USB aljzaton felgyülemelő por vagy szennyeződés füstöt vagy szikrát okozhat.

MEGJEGYZÉS

- Az USB-ről történő töltés néha szünetelhet.
- Amikor nem tölti az USB-eszközt, távolítsa el az USB-eszközt a töltőről. Ha nem így jár el, azzal nem csak csökkenti az USB-eszköz akkumulátorának élettartamát, de ez balesetekhez is vezethet.
- Lehetséges, hogy egyes USB eszközöket nem tud feltölteni, az eszköz típusától függően.

AZ EGYES RÉSZEK ELNEVEZÉSE (1.–25. ábra)

① Fogantyú	⑳ Automatikusan leállítási lámpa
② Indító kapcsoló	㉑ Szintjelző LED kapcsoló
③ Nyomógomb	㉒ Fűvóka
④ Ház	㉓ Mélységbeállító gomb
⑤ Oldalfogantyú	㉔ Fűvókabeállító gomb
⑥ Mélységmérő	㉕ Porvédő burkolat
⑦ Fűrőfej	㉖ Pordoboz
⑧ Homloksapka	㉗ Pordoboz retesze (mindkét oldalon)
⑨ Markolat	㉘ Szűrő
⑩ Adatlemez	㉙ Gomb
⑪ Irányváltó kar	㉚ Retesz
⑫ Váltóműfedél	㉛ Jelzőlámpa: világít
⑬ Szintjelző LED	㉜ Zsír
⑭ Motor	㉝ Nyomógomb (Irányváltó kar)
⑮ LED-lámpa	㉞ Hídegvágó
⑯ Akkumulátor	㉟ Bites tartó szerelvény
⑰ Kijelzőpanel	㊱ Tokmánytartó szerelvény
⑱ Váltókapcsoló	㊲ Automatikusan leállítási lámpa: villog
⑲ Kijelző lámpa	㊳ Automatikusan leállítási lámpa: világít

39	Szintjelző LED: Zöld fény	47	Akkumulátor csúszó hornyai
40	Szintjelző LED: Zöld villogás	48	Csatlakozó (termék)
41	Szintjelző LED: Piros fény	49	Levegő pisztoly
42	Gravitáció iránya	50	Csatlakozó (akkumulátor)
43	FEL	51	Csúszó hornyok
44	LE	52	Gumifedél
45	BALRA	53	USB-port
46	JOBBRA	54	USB-kábel

	Bekapcsolás
	Kikapcsolás
	Alacsony mód
	Normál mód
	Óra járásával egyező forgás
	Óra járásával ellentétes forgás

* A csatlakoztatott akkumulátortól függően. A legnehezebb súly BSL36B18-cal van mérve (külön kapható).

Akkumulátor

	Világít; Az akkumulátor töltöttségi szintje 75%.
	Világít; Az akkumulátor töltöttségi szintje 50%–75%.
	Világít; Az akkumulátor töltöttségi szintje 25%–50%.
	Világít; Az akkumulátor töltöttségi szintje kevesebb, mint 25%
	Villog; Az akkumulátor hamarosan lemerül. A lehető leghamarabb töltsé újra az akkumulátort.
	Villog; A magas hőmérséklet miatt leállt a teljesítményleadás. Távolítsa el az akkumulátort a szerszámból, és várja meg, amíg teljesen lehűl.
	Villog; A kimenő teljesítmény hiba vagy üzemzavar miatt fel van függesztve. A probléma okozója valószínűleg az akkumulátor, ezért kérjük, vegye fel a kapcsolatot a forgalmazóval.

SZIMBÓLUMOK

FIGYELMEZTETÉS

Az alábbiakban a géphez alkalmazott jelöléseket soroltuk fel. A gép használata előtt feltétlenül ismerkedjen meg ezekkel a jelölésekkel.

	DH3628DA / DH3628DC: Akkus fúrókalapács
	A sérülések kockázatának csökkentése érdekében, a használónak el kell olvasnia a használati útmutatót.
	Csak EU-országok számára Az elektromos szerszámokat ne dobja a háztartási szemétkébe! Az elektromos és elektronikus berendezések hulladékairól szóló 2012/19/EU irányelv és annak a nemzeti jogba való átültetése szerint az elhasznált elektromos szerszámokat külön kell gyűjteni, és egy környezetbarát újrafeldolgozó létesítménybe kell visszavinni.
V	Névleges feszültség
n_0	Terhelés nélküli sebesség
Bpm	Ütésszám teljes terhelésnél
ϕ max	Fúrás átmérője, max.
	Súly* (A 01/2014-es EPTA-eljárás szerint)
	Beton
	Acél
	Fa
	Csak veretési funkció
	Csak forgatási funkció
	Forgató és verető funkció
	Vegye ki az akkumulátort

SZABVÁNYOS KIEGÉSZÍTŐK

Az alapkészülék (1 készülék) mellett a csomag a 287. oldalon felsorolt kiegészítőket is tartalmazza.

A szabványos kiegészítők köre figyelmeztetés nélkül módosulhat.

ALKALMAZÁSI TERÜLETEK

Forgató és verető funkció

- Horgonylyukak fúrása
- Lyukak fúrása betonba
- Lyukak fúrása csempebe
- Csak forgatási funkció (porelszívó rendszer nélkül)
 - Acél vagy fa fúrása (külön megvásárolható kiegészítővel)
 - Gépcsavarak, facsavarak meghúzásához (külön megvásárolható kiegészítővel)
- Csak veretési funkció (porelszívó rendszer nélkül)
 - Beton enyhe véséséhez, menet vágásához és élezéséhez.

MŰSZAKI ADATOK

A gép műszaki adatait a 287. oldalon lévő táblázatban találja.

*1 A specifikációk akkor érvényesek, ha telepített porszívó rendszert.

MEGJEGYZÉS







- A meglévő elemek (BSL3660/3626X/3626/3625/3620, BSL18xx és BSL14xx sorozat) nem használhatók ezzel az eszközzel.
- A HIKOKI folyamatos kutatási és fejlesztési programja következtében az itt szereplő műszaki adatok előzetes bejelentés nélkül változhatnak.

TÖLTÉS

A szerszám gép használata előtt tölts fel az akkumulátort a következők szerint.

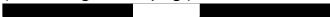
1. **Csatlakoztassa az akkumulátortöltő tápkábelét a dugaszolóaljzathoz.**
Amikor a töltő dugaszát egy aljzathoz csatlakoztatja, a töltésszjelző lámpa pirosan villog (1 másodpercenként).
 2. **Helyezze az akkumulátort a töltőbe.**
Stabilan helyezze be az akkumulátort a töltőbe, amint az a **4. ábrán** (az 3. oldalon) látható.
 3. **Töltés**
Ha akkumulátort helyez a töltőbe, a töltésszjelző lámpa kéken villog.
Amint az akkumulátor töltése befejeződött, a jelzőlámpa zölden világít. (lásd az **1. táblázatot**)
- (1) A töltésszjelző lámpa jelzései
A töltésszjelző lámpa jelzései az akkumulátortöltő, illetve az akkumulátor állapotának megfelelően az **1. táblázat** tartalmazza.

1. táblázat

A töltésszjelző lámpa jelzései				
Töltésszjelző lámpa (VÖRÖS / KÉK / ZÖLD / LILA)	Töltés előtt	Villog (VÖRÖS)	Kigyullad 0,5 mp-ig. Nem világít 0,5 mp-ig (Nem világít 0,5 mp-ig.) 	Csatlakoztatva az áramforráshoz
	Töltés közben	Villog (KÉK)	Kigyullad 0,5 mp-ig. 1 másodpercig nem világít. (1 másodpercre kikapcsol) 	Az akkumulátor kapacitása kevesebb, mint 50%
		Villog (KÉK)	Kigyullad 1 mp.-ig. Nem világít 0,5 mp-ig (Nem világít 0,5 mp-ig.) 	Az akkumulátor kapacitása kevesebb, mint 80%
		Világít (KÉK)	Folyamatosan világít 	Az akkumulátor kapacitása több, mint 80%
	Töltés befejeződött	Világít (ZÖLD)	Folyamatosan világít  (Folyamatos hangjelzés: kb. 6 másodpercig)	
	Túlmelegedési készenlét	Villog (VÖRÖS)	Kigyullad 0,3 mp-ig. Nem világít 0,3 mp-ig (Nem világít 0,3 mp-ig.) 	Az akkumulátor túlmelegedett. Nem lehet tölteni. (A töltés akkor kezdődik, amikor az akkumulátor lehűl)
	Nem lehetséges a töltés	Vibrál (LILA)	Kigyullad 0,1 mp.-ig. Elalszik 0,1 mp.-ig. (Nem világít 0,1 mp.-ig.)  (Megszakított hangjelzés: kb. 2 másodpercig)	Az akkumulátor vagy az akkumulátortöltő meghibásodott

- (2) Az újratölthető akkumulátor hőmérséklete és töltési ideje
A hőmérsékleteket és töltési időt a **2. táblázatban** láthatja.

2. táblázat

		Töltő	UC18YSL3				
Akkumulátor	Az akkumulátor típusa	Li-ion					
	Hőmérséklet, amelyen az akkumulátor újratölthető	0°C–50°C					
	Töltési feszültség	V	14,4		18		
	Töltési idő (20°C hőmérsékleten) kb.	.perc	BSL14xx sorozat		BSL18xx sorozat		Szabályozható feszültségű sorozat
			(4 cellás)	(8 cellás)	(5 cellás)	(10 cellás)	(10 cellás)
		BSL1415S : 15 BSL1415 : 15 BSL1415X : 15 BSL1420 : 20 BSL1425 : 25 BSL1430C : 30	BSL1430 : 20 BSL1440 : 26 BSL1450 : 32 BSL1460 : 38	BSL1815S : 15 BSL1815 : 15 BSL1815X : 15 BSL1820 : 20 BSL1825 : 25 BSL1830C : 30 BSL1850C : 32	BSL1830 : 20 BSL1840 : 26 BSL1850 : 32 BSL1860 : 38	BSL36A18 : 32 BSL36B18 : 52	
USB	Töltési feszültség	V	5				
	Töltési áramerősség	A	2				

MEGJEGYZÉS

A töltési idő a környezeti hőmérséklettől és az áramforrás feszültségétől függően változhat.

4. Húzza ki a töltő tápkábelét a konnektorból.**5. Tartsa szilárdan kézben az akkumulátortöltőt, és húzza ki belőle az akkumulátort.****MEGJEGYZÉS**

Ne felejtse el kivenni az akkumulátort a töltőből, és eltelni használat után.

Kisütés új akkumulátor esetén, stb.

Mivel az új és a hosszabb időn át nem használt akkumulátorokban a belső vegyi anyagok nem voltak aktiválva, az első és második használat során a rendelkezésre álló idő rövidebb lehet. Ez egy időszakos jelenség és a töltéshez szükséges normál időtartam beáll, miután az akkumulátor 2–3 alkalommal fel lett töltve.

Hogyan őrizze meg az akkumulátor élettartamát.

- Töltse fel az akkumulátort, mielőtt az teljesen lemerülne. Ha úgy érzi, hogy a szerszámgép ereje csökkenőben van, függessze fel a működtetést és töltse fel az akkumulátort. Ha a működtetést ilyenkor tovább folytatja és lemeríti az akkumulátort, károsíthatja ezzel az akkumulátort és annak élettartamát csökkentheti.
- Kerülje a töltést magas környezeti hőmérsékleten. Egy újratölthető akkumulátor használat közben felmelegszik. Ha egy ilyen felmelegedett akkumulátort kívánna újratölteni közvetlenül használat után, annak belső vegyi anyaga megromolhat és ezzel rövidebbé válhat az élettartama. Hagyja lehűlni az akkumulátort és csak ezután töltse újra.

FIGYELEM

- Ha az akkumulátort felmelegedett állapotban tölti, például mert hosszú ideig olyan helyen hagyta, ahol közvetlen napfény érte, vagy mert nemrég használta az akkumulátort, a töltő töltésjelző lámpája 0,3 másodpercre felvillog, majd 0,3 másodpercre kialszik (nem világít 0,3 másodpercig). Ebben az esetben először hagyja lehűlni az akkumulátort, és csak ezután kezdje meg a töltést.

- Ha a töltésjelző lámpa villog (0,2 másodpercenként), ellenőrizze, hogy nincs-e idegen tárgy a töltő akkumulátorcsatlakozójában. Ha nem talál idegen tárgyat, lehetséges, hogy az akkumulátor vagy a töltő meghibásodott. Vigye el egy hivatalos szervizközpontba.
- Mivel a beépített mikroszámítógép körülbelül 3 másodperc alatt ismeri fel, hogy az UC18YSL3 töltővel töltött akkumulátort kivette, várjon legalább 3 másodpercet, mielőtt visszahelyezné, és folytatná a töltést. Ha az akkumulátort 3 másodpercen belül visszahelyezi, előfordulhat, hogy nem kerül megfelelően feltöltésre.

ÖSSZESZERELÉS ÉS HASZNÁLAT

Művelet	Ábra	Oldal
Az egyes részek elnevezése - Akkus fúrókalapács	1	2
Az egyes részek elnevezése - Porelszívó rendszer a fúrókalapáchoz*1	2	2
Az akkumulátor kivétele és behelyezése	3	3
Töltés	4	3
Akkumulátor hátralévő töltöttségének jelzője	5	3
Az oldalsó nyél felszerelése/leszerelése	6	3
SDS-plusz fúrószerszámok behelyezése	7	4
SDS-plusz fúrószerszámok eltávolítása	8	4
A forgásirány módosítása	9	4
A működtetési mód megválasztása	10	4
A fúrómélység beállítása	11	4
A vésési helyzet módosítása	12	4
A gyorskioldó tokmány eltávolítása (DH3628DC)*2	13	5
A gyorskioldó tokmány behelyezése (DH3628DC)	14	5
Kerek nyelvű alkalmazási szerszámok behelyezése (DH3628DC)	15	5
A kapcsoló használata	16	5
A sebesség beállítása	17	5
Automatikus leállítás funkció	18	5
LED-es szintezési funkció- oldalnézet	19-a	6
LED-es szintezési funkció- felülnézet	19-b	6
A LED lámpa használata	20	6
Az akkumulátor rekesz tisztítása	21	6
USB eszköz töltése a hálózati aljzatról	22-a	7
USB-eszköz és akkumulátor töltése az elektromos aljzatról	22-b	7
Hogyan kell feltölteni az USB eszközt	23	7
Az USB eszköz feltöltésének befejezésekor	24	7
Az oldalfogantyú behelyezése	25	7
A tartozékok kiválasztása*3	—	288, 289

*1 A porelszívó rendszer használatával kapcsolatos részletekért lásd a rendszer használati útmutatóját.

*2 Ha nehezen lehet kihúzni a fúrótokmány tartót vagy a fúrófejtartót, állítsa az irányváltó kart a **T** jelöléssel egy vonalba és fordítsa el a befogópófa zárját.

*3 Az egyes szerszámokra vonatkozó részletes információkért vegye fel a kapcsolatot egy hivatalos HIKOKI szervizközponttal.

MŰKÖDÉSI MÓD KIVÁLASZTÁSA

A váltókapcsoló megnyomása lehetővé teszi a forgási sebesség és az automatikus leállítás funkció kiválasztását.

- Forgási sebesség (Alacsony mód/Normál mód) (17. ábra)
Válassza ki az Alacsony vagy Normál módot és működtesse a szerszámot a kiválasztott sebességen.
- Automatikus leállítás mód (be/ki) (18. ábra)
Ez a termék automatikus leállítás funkcióval rendelkezik a folyamatos fúrás munkák támogatásához. A funkció tartalmaz egy memória módot a fúrás munkavégzés idejének tárolására a BE kapcsolástól a KI kapcsolásig, és egy automatikus leállítás módot, amely automatikusan leállítja a motort, amint a további fúrás miatt a munkavégzés túllépné a tárolt időt, BE állásba kapcsolt kapcsoló mellett.

AUTOMATIKUS LEÁLLÍTÁS FUNKCIÓ

Kiválasztás módban ha a gombot két másodpercnél hosszabb ideig tartja nyomva, azzal átvált a memória módra. (18. ábra)

(Ezzel egyidejűleg az automatikus leállítás lámpa villog.)
Végezze el a fúrást, ha a automatikus leállítás lámpa villog. A BE és KI kapcsolás között eltelt időt a szerszám elmenti. (Ezzel egyidejűleg az automatikus leállítás lámpa kigyullad.)
Végezze el a fúrást, ha a automatikus leállítás lámpa villog. Lehetőség van folyamatos fúrásra, mivel a memóriában tárolt időt a szerszám mindaddig rögzíti, amíg az automatikus leállítás funkció automatikus leállítás módja törlésre nem kerül.

Az automatikus leállítás funkció törölődik, ha ismét nyomva tartja a váltókapcsolót két másodpercnél hosszabb ideig. (Ezzel egyidejűleg az automatikus leállítás lámpa kikapcsol.)

FIGYELEM

- Kapcsolja BE a szerszámot, amint a szerszám hegyét a munkadarabra helyezi.
- A forgási sebesség és a kapcsoló fúrás közbeni meghúzásának szintje nem kerül be a memóriába.
- Teljesen végezze el a fúrást egy menetben az automatikus leállítás módban.
- A motor akkor is leáll, ha a kapcsolót a memóriában tárolt időn belül kapcsolja KI.
- Ha a memóriában tárolt időn belül kapcsolja KI, a számláló nullázódik. Ha egy feladat utómunkálatait végzi, amely során részben fúrt ki egy lyukat, a memóriában tárolt idő teljes mértékben újraszámolásra kerül.
- Az automatikus leállítás funkció a törléséig aktív marad.

REAKTÍV ERŐSZABÁLYOZÁS

Ez a termék reaktív erő vezérlés (RFC) funkcióval rendelkezik, ami csökkentheti a készülékház rázkódását. Ha a szerszámfejtelen túlterhelés, a szerszám házában rázkódása csökkenthető, ha aktiválja a csúszó tengelykapcsolót, vagy ha a szerszám házába épített érzékelő leállítja a motort. Ha a motor a vezérlő által észlelt túlterhelés miatt leáll, az RFC jelzőlámpa villogni kezd a kapcsoló meghúzása alatt. A lámpa a kapcsoló felengedése után még körülbelül három másodpercig villog. A motor a lámpa villogása közben nem működik. (26. ábra)

Mivel az RFC funkció nem mindig aktív vagy a teljesítménye nem mindig elegendő, a munka környezetétől és feltételeitől függően, legyen óvatoss, nehogy működés közben hirtelen túlterhelje a szerszámfejt.

- A hirtelen túlterhelés lehetséges okai
 - ① A fűrófej beleakad az anyagba
 - ② Szegekkel, fémekkel vagy egyéb kemény tárgyakkal szembeni ellenállás
 - ③ Kotnyeleskedést vagy bármilyen fölösleges nyomás alkalmazását, stb. magába foglaló tevékenységek
- Továbbá, egyéb, a fentiekben felsorolt okok bármely kombinációja.

- Ha a reaktív erőszabályozás (RFC) működésbe lép
Ha az RFC működésbe lép és a motor leáll, akkor kapcsolja ki a készüléket és szüntesse meg a túlterhelés okát a további működtetés előtt.

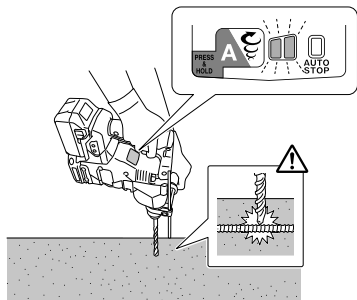

26. ábra

LED-ES SZINTEZÉSI FUNKCIÓ

A LED-es szintezési funkció piros vagy zöld színű LED fényvel jelzi az eszköz vízszintes vagy függőleges elhelyezkedését.

1. A LED-es szintezési funkció használat közbeni bekapcsolásához óvatosan húzza meg a kapcsológombot. Nyomja meg a függőleges jelző gombot, amikor a panelen található LED jelzőfény kigyullad. (1. ábra)
2. Az eszköz oldalán található LED-es szintezési funkció lámpa az alábbiakban látható színnel világít vagy villog az LED-kapcsoló benyomott állapotában. (19. ábra)
Zölden világít: A vízszintes vagy a függőleges vonaltól számított 5°-on belül
Zölden villog: A vízszintes vagy függőleges vonaltól számított 5°–10°-on belül
Pirosan világít: Meghaladja a vízszintes vagy a függőleges vonaltól számított 10°-ot

VIGYÁZAT

- Ez a funkció fúrás közben nem működik (a kapcsológomb meghúzásakor). Fúrás előtt vagy után használja a szerszám dőlésének ellenőrzésére.
- A szög hozzátétőleges.
- 3. A kikapcsoláshoz nyomja meg még egyszer a függőleges jelző gombot.
A korábbi beállítások lesznek érvényben az ismételt bekapcsolást követően.

VIGYÁZAT

- Ez a funkció a gravitációhoz viszonyított függőleges és vízszintes irányokat jelzi, és nem azt, hogy a szerszám merőleges-e a bizonyos szöggel befogott felületekre.
- A LED funkció észleli a gravitációhoz viszonyítva merőleges felületekkel (például falak) szembeni dőlést (19-a ábra (43) (44)), de nem érzékeli a felületekhez viszonyított vízszintes irányú dőlést (19-b ábra (45) (46)).

A VÉDŐ FUNKCIÓ

Az eszköz beépített védelmi áramkörrel rendelkezik az esetleges rendellenességek okozta károk ellen. Az alábbiaktól függően a kijelzőlámpa villog, majd a készülék működése leáll. Ellenőrizze a villogás által jelzett problémát, és tegye meg a szükséges lépéseket a probléma elhárítására.

A váltókapcsoló megnyomásakor tegyen így, ha a kapcsoló nincs meghúzva.

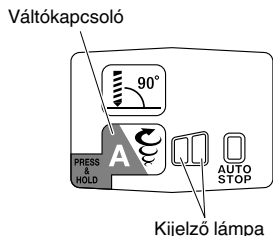

27. ábra

3. táblázat

Kijelző lámpa villog	Ok	Megoldás
	A működés leállt, mert a belső hőmérséklet átlépte a hőmérséklet határértékét. (Magas hőmérséklet védelmi funkció)	Hagyja a készüléket hűlni 15–30 percig. Ha a hőmérséklet csökken és a jelzőlámpa villogása abbamarad, nyomja be az indítókapcsolót a működés visszaállításához.
	A szerszámfej hirtelen túlterheltsége aktiválta az RFC működését, megakadályozva a szerszám további működtetését. RFC (lásd a 182. oldalon a "REAKTÍV ERŐSZABÁLYOZÁS" című részt)	Engedje fel a kapcsoló kioldóját és hagyja úgy, amíg a kijelző lámpa villogni nem kezd. Húzza meg ismét a kapcsoló kioldóját, majd indítsa újra a készüléket. A működtetés folytatása előtt szüntesse meg a túlterhelés kiváltó okát.

MEGJEGYZÉS

A probléma javítására tett lépések ellenére a kijelző fény továbbra is villoghat. Ebben az esetben a készülék javítására lehet szükség. Ha ez történik, kérjük, javítás céljából vegye fel a kapcsolatot a viszonteladóval, ahol a terméket vásárolta.

KENÉS

A fúrókalapács szerkezete teljesen légmentes a por elleni védelem érdekében.

Ezért a fúrókalapács hosszú ideig használható a kenőanyag cseréje nélkül.

A megvásárlást követően rendszeresen cserélje a zsírt. A kenőanyag cseréjét a legközelebbi hivatalos szervizközponttól kérheti.

FIGYELEM

Ebben a gépben speciális zsírt használunk, ezért más zsír használata csökkenti a szerszám normál teljesítményét. Kérjük, tegye lehetővé, hogy a zsír cseréjét egyik szakszervizünk végezze el. Kérjük, tegye lehetővé, hogy a zsír cseréjét egyik szervizünk végezze el.

KARBANTARTÁS ÉS ELLENŐRZÉS

FIGYELMEZTETÉS

Karbantartás és ellenőrzés előtt győződjön meg arról, hogy a kapcsolót kikapcsolta és az akkumulátort eltávolította.

1. A szerszám ellenőrzése

Mivel a tompa szerszám használata csökkenti annak hatékonyságát és a motor meghibásodását is okozhatja, élezze meg vagy cserélje ki a szerszámot, amint kopást észlel.

2. A rögzítőcsavarok ellenőrzése

Rendszeresen ellenőrizze a rögzítőcsavarokat, és győződjön meg róla, hogy megfelelően feszesek-e. Ha bármelyik csavar laza, azonnal húzza meg. Ennek elmulasztása komoly veszélyt jelenthet.

3. A motor karbantartása

A motor tekerőse az egész szerszámgép „szíve”. Legyen óvatos, hogy a tekerős ne sérüljön meg és/vagy ne kerüljön rá víz vagy olaj.

4. A terminálok (szerszám és akkumulátor) ellenőrzése

Győződjön meg arról, hogy nincs felhalmozódva fémforgács és por az érintkezőkön.

Alkalmanként ellenőrizze a működést megelőzően, közben és után.

FIGYELEM

Távolítson el minden fémforgács darabot vagy port, amely a csatlakozókon felgyülemlt.

Ellenkező esetben a készülék meghibásodhat.

5. A készülék külső tisztítása

Ha a szerszámgép szennyeződött, törölje le puha, száraz ronggyal vagy benedvesített, szappanos ronggyal. Ne használjon klóros oldószereket, benzint vagy festékkihígítót, mivel ezek szétmarhatják a műanyagot.

6. Az akkumulátor rekesz és az akkumulátor tisztítása

Betonba való fúrás után, ha betonpor gyülemlt fel az akkumulátor rekeszen és az akkumulátoron, a szerszám használata előtt tisztítsa meg azt egy levegő pisztoly vagy száraz ruha használatával. **(21. ábra)**

Továbbá, a tisztítás után biztosítsa, hogy az akkumulátor könnyedén ki-be helyezhető a szerszámból.

FIGYELEM

Ha a szerszámot úgy használja, hogy előzőleg nem távolította el róla a betonport, az olyan balesetekhez vezethet, mint az akkumulátor használat közbeni kiesése. Továbbá, az ilyen használat meghibásodást okozhat, vagy az akkumulátor és a csatlakozók érintkezését meggátolhatja.

7. Tárolás

A szerszámgépet és akkumulátort olyan helyen tárolja, ahol a hőmérséklet alacsonyabb 40°C-nál, valamint tartsa távol gyermekektől.

MEGJEGYZÉS

Lítiumion akkumulátorok tárolása.

Tárolás előtt győződjön meg róla, hogy a lítiumion akkumulátor teljesen fel van töltve.

Ha hosszú időn át, (három, vagy több hónap) alacsony töltéssel tárolja az akkumulátorokat, akkor csökkenhet a teljesítményük, ezáltal jelentősen csökken a használati idejük, és alkalmatlanná válhatnak a töltés megtartására. Az akkumulátor jelentősen lecsökkent használati ideje azonban visszaállítható, ha kettő-öt alkalommal feltölti, majd lemeríti az akkumulátort.

Ha az akkumulátor rendkívül hamar lemerül a folyamatos töltés és használat ellenére, akkor tekintse használhatatlannak, és vegyen újat.

FIGYELEM

A kéziszerszámok üzemeltetése és karbantartása során be kell tartani az adott országban érvényes biztonsági előírásokat és szabványokat.

Fontos megjegyzés a HIKOKI vezeték nélküli elektromos szerszámok akkumulátoraihoz

Minden esetben eredeti akkumulátort használjon. Ha nem általunk gyártott akkumulátort használ, vagy ha szétszereli és átalakítja az akkumulátort (mint pl. szétszerelés és cellák vagy más belső alkatrészek cseréje), nem garantálható a vezeték nélküli elektromos szerszámaink biztonsága és teljesítménye.

GARANCIA

A HiKOKI Power Tools szerszámokra a törvény által előírt országos előírásoknak megfelelő garanciát vállalunk. A garancia nem vonatkozik a helytelen vagy nem rendeltetésszerű használatból, továbbá a normál mértékűnek számító elhasználódásból, kopásból származó meghibásodásokra, károokra. Reklamáció esetén kérjük, küldje el a – nem szétszerelt – szerszámot a kezelési útmutató végén található GARANCIA BIZONYLATTAL együtt a hivatalos HiKOKI szervizközpontba.

A környezeti zajra és vibrációra vonatkozó információk

A mért értékek az EN62841 szabványnak megfelelően kerültek meghatározásra és az ISO 4871 alapján kerülnek közzétételre.

Mért A-hangteljesítményszint: 102 dB (A)
102 dB (A)*

Mért A-hangnyomásszint: 91 dB (A)
91 dB (A)*

Bizonytalanság K 3 dB (A).

Viseljen hallásvédő eszközt.

EN62841 szerint meghatározott rezgési összértékek (háromtengelyű vektorösszeg).

Verető fúrás betonba:

Rezgéskibocsátás értéke: $a_h, HD = 12,1 \text{ m/s}^2$
12,1 m/s^2 *

Bizonytalanság K = 1,5 m/s^2

Egyenértékű véső érték:

Rezgési kibocsátás érték $a_h, CH_{eq} = 9,9 \text{ m/s}^2$

Bizonytalanság K = 1,5 m/s^2

* porelszívó rendszerrel

A közölt rezgési összérték és a közölt zajkibocsátási érték mérése a szabványos vizsgálati eljárással megegyezően történt, és használható a szerszámok összehasonlítására. Ugyancsak használható a kibocsátás előzetes megbecslésére.

FIGYELMEZTETÉS

- Az elektromos kéziszerszám tényleges használat során tapasztalt rezgése és zajkibocsátása eltérhet a közölt értéktől a szerszám használati módjának függvényében, különös tekintettel a megmunkált munkadarab típusára; és
- Léptessen életbe a szerszámgép kezelőjét védő intézkedéseket a használat tényleges körülményei között becsült expozíció alapján (a használati ciklus minden elemét figyelembe véve, a bekapcsolt állapot mellett például azt az időt is, amikor a szerszám kikapcsolt állapotban van, vagy amikor üresjáratban működik).

MEGJEGYZÉS

A HiKOKI folyamatos kutatási és fejlesztési programja keretében az itt szereplő műszaki adatok előzetes bejelentés nélkül változhatnak.

HIBAEELHÁRÍTÁS

Amennyiben a gép nem működik megfelelően, a lenti táblázat segítségével vizsgálja meg a gépet. Amennyiben ez nem oldja meg a problémát, lépjen kapcsolatba a forgalmazóval vagy a HiKOKI Szervizközpontjához.

1. Szerszámgép

Probléma	Lehetséges ok	Elhárítás
A szerszám nem működik	Az akkumulátor lemerült	Töltse fel az akkumulátort.
	Az akkumulátor nincs biztonságosan felszerelve.	Tolja addig az akkumulátort, amíg kattánás nem hallatszik.
	Beton por halmozódott fel az akkumulátor rekeszének csatlakozóin, valamint az akkumulátor csúszó bevágásain.	Törölje le a felhalmozódott beton port egy levegő pisztollyal vagy egy száraz ruhával.
A szerszám hirtelen leállt	A szerszám túl volt terhelve	Szabaduljon meg a túlterhelést okozó problémától.
	A Reaktív Erőszabályozás működésbe lépett	
	Az akkumulátor túlmelegedett.	Hagyja az akkumulátort kihűlni.
Fúrófejek -nem lehet rögzíteni -leesik	A toldalékrész alakja nem egyezik	Az SDS-plus szárkar típusához használjon a megadott tartományon belüli átmérővel rendelkező fúrófejet.
A lyukakat nem lehet simára kifúrni.	A fúró elkopott	Cserélje ki egy új fúróval.
	A fúró fordított irányban forog	Kapcsolja előre forgásirányban.
A csavarfej csúszik vagy meglazult.	A fúrófej száma nem egyezik a csavar méretével	Helyezzen be egy megfelelő fúrófejet.
	A fúrófej elkopott	Cserélje ki egy új fúrófejjel.
Az akkumulátort nem lehet behelyezni	Az eszközhöz meghatározott típusú akkumulátortól eltérő típusú akkumulátor behelyezése.	Szabályozható feszültségű akkumulátort helyezzen be.

2. Töltő

Probléma	Lehetséges ok	Elhárítás
A töltést jelző lámpa gyorsan, lila színben villog, és az akkumulátor töltése nem indul el.	Az akkumulátort nem helyezték be teljesen.	Nyomja be erősen az akkumulátort.
	Idegen tárgy van az akkumulátor pólusain vagy az akkumulátor csatlakoztatásánál.	Távolítsa el az idegen tárgyat.
A töltést jelző lámpa vörösen villog, és az akkumulátor töltése nem indul el.	Az akkumulátort nem helyezték be teljesen.	Nyomja be erősen az akkumulátort.
	Az akkumulátor túlmelegedett.	Ha nyugalomban hagyják, akkor a hőmérséklet csökkenésekor az akkumulátor automatikusan elkezd tölteni, de ez lecsökkentheti az akkumulátor élettartamát. A feltöltése előtt az akkumulátort javasolt egy jól szellőző, közvetlen napsütéstől mentes helyen lehűteni.
Az akkumulátor használati ideje rövid, bár az akkumulátort teljesen feltöltötték.	Az akkumulátor élettartama véget ért.	Cserélje ki egy újra az akkumulátort.
Az akkumulátor töltése hosszú ideig tart.	Az akkumulátor, a töltőberendezés vagy a környezet hőmérséklete nagyon alacsony.	Töltse beltérben vagy más meleg helyen az akkumulátort.
	A töltőberendezés szellőzőnyílásai eltömődtek, amely a belső alkatrészek túlhevülését eredményezi.	Kerülje el a töltőnyílások eltömődését.
	A hűtőventilátor nem jár.	A javítás érdekében vegye fel a kapcsolatot egy HIKOKI márkaszervizzel.
Egy USB eszköz töltése félúton megáll.	A töltőberendezést akkor csatlakoztatták egy elektromos aljzatba, miközben az USB eszköz az akkumulátort tápegységnek használva töltődött.	Ez nem egy meghibásodás. A töltőberendezés körülbelül 5 másodpercre leállítja a töltést, amikor eltérést tapasztal az áramforrások között.
	Egy akkumulátort helyeztek be a töltőberendezésbe, miközben az USB eszköz az akkumulátort tápegységnek használva töltődött.	
Egy USB eszköz töltése félúton megáll, amikor az akkumulátort és az USB eszközt egyszerre töltötték.	Az akkumulátor teljesen feltöltődött.	Ez nem egy meghibásodás. A töltőberendezés körülbelül 5 másodpercre megszakítja a töltést, miközben ellenőrzi, hogy az akkumulátor sikeresen befejezte-e a töltést.
Egy USB eszköz töltése nem indul el, amikor az akkumulátort és az USB eszközt egyszerre töltik.	Az akkumulátor fennmaradó kapacitása nagyon kicsi.	Ez nem egy meghibásodás. Amikor az akkumulátor kapacitása eléri egy bizonyos szintet, akkor az USB töltése automatikusan megkezdődik.

OBECAZNÁ BEZPEČNOSTNÍ VAROVÁNÍ TÝKAJÍCÍ SE BEZPEČNOSTI ELEKTRICKÉHO NÁNÁŘADÍ

⚠ VAROVÁNÍ

Přečtete si všechna varování, pokyny, nákresy a specifikace dodané k tomuto nářadí.

Nedodržení kteréhokoli z následujících varování a pokynů může vést k úrazu elektrickým proudem, ke vzniku požáru nebo vážnému zranění.

Všechna varování a pokyny uschovejte pro budoucí použití.

Výrazem „elektrické nářadí“ ve všech dále uvedených varováních je myšleno jak elektrické nářadí napájené ze sítě (se šňůrou), tak i nářadí napájené z akumulátoru (bez šňůry).

1) Bezpečnost na pracovišti

- Udržujte vaše pracoviště v čistotě a dobře osvětlené.**
Nepořádek a tmavá místa na pracovišti bývají příčinou nehod.
- Nepoužívejte elektrické nářadí v prostředí s nebezpečím výbuchu, kde se vyskytují hořlavé kapaliny, plyny nebo prach.**
V elektrickém nářadí vznikají jiskry, které mohou zapálit prach nebo výpary.
- Při používání elektrického nářadí zamezte přístupu dětí a dalších osob.**
Budete-li vyrušováni, můžete ztratit kontrolu nad prováděnou činností.

2) Elektrická bezpečnost

- Zástrčka pohyblivého přívodu elektrického nářadí musí odpovídat síťové zásuvce. Nikdy se nepokoušejte zástrčku jakkoli upravovat. S uzemněným elektrickým nářadím nikdy nepoužívejte žádné zásuvkové adaptéry.**
Zástrčky, které nejsou znehodnoceny úpravami, a odpovídající zásuvky snižují nebezpečí úrazu elektrickým proudem.
- Zabraňte kontaktu těla s uzemněnými povrchy, jako jsou trubky, radiátory, sporáky a lednice.**
Nebezpečí úrazu elektrickým proudem je větší, je-li vaše tělo uzemněno.
- Nevstavujte elektrické nářadí dešti, vlhku nebo mokru.**
Voda, která vnikne do elektrického nářadí, zvýší nebezpečí úrazu elektrickým proudem.
- Zacházejte správně s napájecí šňůrou. Nikdy nenoste a netahejte elektrické nářadí za šňůru ani nevytrhávejte zástrčku ze zásuvky tahem za šňůru.**
Chraňte napájecí šňůru před horkem, mastnotou, ostrými hranami a pohyblivými se částmi.
Poškozené nebo zamotané šňůry zvyšují nebezpečí úrazu elektrickým proudem.
- Je-li elektrické nářadí používáno venku, používejte prodlužovací přívod vhodný pro venkovní použití.**
Používání prodlužovacího přívodu pro venkovní použití snižuje nebezpečí úrazu elektrickým proudem.
- Pokud je použití elektrického nářadí na vlhkém místě nevyhnutelné, použijte napájení s ochranným zařízením na zbytkový proud.**
Použití zařízení na zbytkový proud snižuje riziko elektrického šoku.

3) Osobní bezpečnost

- Při používání elektrického nářadí buďte pozorní, věnujte pozornost tomu, co právě děláte, soustřeďte se a střizlivě uvažujte.**
Elektrické nářadí nepoužívejte, jste-li unaveni nebo pod vlivem drog, alkoholu nebo léků.
Chvilková nepozornost při používání elektrického nářadí může způsobit vážné zranění.
 - Používejte osobní ochranné prostředky. Vždy používejte ochranu očí.**
Osobní ochranné prostředky, jako je respirátor, bezpečnostní obuv s protiskluzovou podrážkou, ochranná přilba nebo ochrana sluchu, používané v příslušných podmínkách snižují možnost zranění.
 - Zabraňte neúmyslnému spuštění. Před připojením ke zdroji napájení nebo akumulátorovému zdroji či před zvedáním nebo přenášením elektrického nářadí se ujistěte, že je spínač v poloze „vypnuto“.**
Přenášení elektrického nářadí s prstem na spínači nebo zapojování zástrčky se zapnutým spínačem může být příčinou úrazu.
 - Před zapnutím elektrického nářadí odstraňte všechny seřizovací nástroje nebo klíče.**
Seřizovací nástroj nebo klíč, který ponecháte připravený k rotující části elektrického nářadí, může způsobit zranění.
 - Pracujte jen tam, kam bezpečně dosáhnete. Vždy si udržujte stabilní postoj a rovnováhu.**
Budete tak lépe ovládat elektrické nářadí v nepředvídaných situacích.
 - Oblékejte se vhodným způsobem. Nenoste volné oděvy ani šperky. Vlasy a oděv udržujte v dostačující vzdálenosti od pohyblivých se částí.**
Volné oděvy, šperky nebo dlouhé vlasy mohou být vtaheny do pohyblivých se částí.
 - Pokud jsou k dispozici prostředky pro připojení zařízení k odsávání a sběru prachu, zajistěte, aby byla připojena a správně používána.**
Použitím zařízení ke sběru prachu lze omezit nebezpečí způsobená vznikajícím prachem.
 - Nedovoďte, aby díky častému používání nástroje Vaši činnost ovládla rutina, abyste neusnuli na vavřínech a nezačali ignorovat zásady bezpečnosti pro tento přístroj.**
Neopatrný postup může způsobit vážné zranění ve zlomku vteřiny.
- #### 4) Používání elektrického nářadí a péče o něj
- Nepřetěžujte elektrické nářadí. Používejte vždy správné elektrické nářadí, které je určeno pro prováděnou práci.**
Správné elektrické nářadí bude lépe a bezpečněji vykonávat práci, pro kterou bylo konstruováno.
 - Nepoužívejte elektrické nářadí, které nelze zapnout a vypnout spínačem.**
Jakékoli elektrické nářadí, které nelze ovládat spínačem, je nebezpečné a musí být opraveno.
 - Před jakýmkoli seřizováním, před výměnou příslušenství nebo uskladněním elektrických nástrojů vždy nejprve odpojte zástrčku ze zdroje napájení nebo vyjměte baterie, pokud jsou vyjímatelné.**
Tato preventivní bezpečnostní opatření snižují nebezpečí neúmyslného spuštění elektrického nářadí.
 - Nepoužívané elektrické nářadí skladujte mimo dosah dětí a nedovoďte osobám, které nebyly seznámeny s nářadím nebo s těmito pokyny, aby nářadí používaly.**
Elektrické nářadí je v rukou nevyškolených uživatelů nebezpečné.

- e) Udržujte v pořádku elektrické nástroje a příslušenství. Kontrolujte správný vzájemný zábryt a připojení pohyblivých se částí, soustředte se na praskliny, zlomené součásti a jakékoli další okolnosti, které mohou ohrozit funkci elektrického nástroje. Je-li nářadí poškozeno, před dalším používáním zajistěte jeho opravu.
Mnoho nehod vzniká v důsledku nedostatečně udržovaných elektrickým nářadím.
- f) Udržujte řezací nástroje ostré a čisté.
Správně udržované a naostřené řezací nástroje se s menší pravděpodobností zachytí za materiál nebo se zablokují a práce s nimi se snáze kontroluje.
- g) Elektrické nářadí, příslušenství, vsazené části atd. používejte v souladu s těmito pokyny a takovým způsobem, jaký byl předepsán pro konkrétní elektrické nářadí, a to s ohledem na dané pracovní podmínky a druh prováděné práce.
Používání elektrického nářadí k provádění jiných činností, než pro jaké bylo určeno, může vést k nebezpečným situacím.
- h) Udržujte rukojeti a povrchy pro uchopení suché, čisté a bez oleje a vazelíny.
Kluzké rukojeti a uchopovací povrchy neumožňují bezpečnou manipulaci a ovládání nářadí v neočekávaných situacích.
- 5) Použití nářadí na baterie a péče o ně
- a) Dobjíjejte pouze nabíječkou specifikovanou výrobcem.
Nabíječka, která je vhodná pro jeden typ akumulátorového zdroje, může v případě použití s jiným akumulátorovým zdrojem způsobit nebezpečí požáru.
- b) Elektrické nářadí používejte výhradně se specifikovanými akumulátorovými zdroji.
Použitím jakéhokoli jiného akumulátorového zdroje může vzniknout nebezpečí zranění a požáru.
- c) Pokud akumulátorové zdroje nepoužíváte, udržujte je mimo ostatní kovové předměty, jako jsou kancelářské sponky, mince, klíče, hřebíky, šroubky či jiné drobné kovové předměty, které mohou způsobit přemostění kontaktů.
Vzájemné zkratování pólů akumulátoru může způsobit popáleniny nebo požár.
- d) Při nevhodném zacházení může z akumulátoru vytékat kapalina; zabraňte kontaktu s ní. V případě náhodného kontaktu místo opláchněte vodou. Pokud kapalina vnikne do očí, vyhledejte lékařskou pomoc.
Kapalina vytékající z akumulátoru může způsobit podráždění nebo popáleniny.
- e) Nepoužívejte akumulátorový zdroj nebo nástroj, který je poškozen nebo upraven.
Poškozené nebo upravené akumulátory mohou vykazovat nepředvídatelné chování, které může vést k požáru, výbuchu nebo nebezpečí zranění.
- f) Nevystavujte akumulátorový zdroj ani nástroj ohni nebo nadměrné teplotě.
Vystavení ohni nebo teplotě nad 130°C může způsobit výbuch.
- g) Dodržujte všechny pokyny pro nabíjení a nenabíjejte akumulátorový zdroj ani nástroj mimo rozsah teplot uvedených v pokynech.
Nesprávný způsob nabíjení nebo nabíjení při teplotách mimo stanovený rozsah může poškodit akumulátor a zvýšit riziko požáru.

6) Servis

- a) Opravy vašeho elektrického nářadí svěřte kvalifikované osobě, která bude používat identické náhradní díly.
Tímto způsobem bude zajištěna stejná roveň bezpečnosti elektrického nářadí jako před opravou.
- b) Nikdy neopravujte poškozené akumulátory.
Servis akumulátorových zdrojů by měl provádět pouze výrobce nebo autorizovaní poskytovatelé služeb.

PREVENTIVNÍ OPATŘENÍ

Nedovolte přístup dětem a nemohoucím osobám. Pokud nářadí nepoužíváte, měli byste je skladovat mimo dosah dětí a nemohoucích osob.

BEZPEČNOSTNÍ VAROVÁNÍ PRO AKKU VRTACÍ KLADIVO

Bezpečnostní pokyny k veškerým úkonům

- Noste chrániče uší**
Působení hluku může způsobit ztrátu sluchu.
- Pokud je k elektrickému nářadí dodávána jedna nebo více přidavných rukojetí, používejte ji/je.**
Ztráta kontroly může vést ke zraněním.
- Při práci, při které by kladivo mohlo přijít do kontaktu se skrytými vodiči přidržíte elektrické nářadí za izolované úchyty.**
V případě kontaktu kladiva s vodičem pod napětím by mohly být pod napětím také nechráněné kovové části elektrického nářadí a mohlo by dojít ke zranění obsluhy elektrickým proudem.

Bezpečnostní pokyny pro používání dlouhých vrtných korunek u vrtacích kladiv

- Vždy začínejte vrtat nižšími rychlostmi a se špičkou vrtáku dotýkající se obrobku.**
Pokud ponecháte vrták volně otáčet vyššími rychlostmi bez dotyku s obrobkem, pravděpodobně se ohne a může způsobit zranění osob.
- Tlačte pouze v podélné ose vrtáku a netlačte na něj nadměrně.**
Vrtáky mohou v důsledku ohnutí prasknout nebo zavinit ztrátou kontroly nad nářadím, což může mít za následek zranění osob.

DALŠÍ BEZPEČNOSTNÍ VAROVÁNÍ

- Nedovolte, aby se do otvoru pro připojení akumulátoru dostaly cizí předměty nebo materiál.
- Nikdy nerozebírejte dobíjecí akumulátor a nabíječku.
- Nikdy nezkratujte dobíjecí akumulátor. Zkrat akumulátoru způsobí prudký nárůst elektrického proudu a přehřátí. To vede ke spálení nebo poškození akumulátoru.
- Nevhazujte akumulátor do ohně. Akumulátor může v takovém případě explodovat.
- Pokud používáte toto nářadí v trvalém chodu, nářadí se může přehřát, což může způsobit poškození motoru a spínače. Ponechte prosím nářadí v klidu po dobu asi 15 minut.
- Do větracích otvorů v nabíječce nevkládejte žádné předměty. Kovové předměty nebo hořlavý materiál vložené do větracích otvorů nabíječky představuje nebezpečí úrazu elektrickým proudem a vyústí v poškození nabíječky.
- Jakmile akumulátor dosáhne konce životnosti a není možné jej již více používat, odevzdejte jej do prodejny, ve které jste jej zakoupili. Nevhazujte vybité akumulátory.
- Před započetím prací na stěnách, podlaze nebo stropce se přesvědčte, že se uvnitř nenacházejí žádné elektrické kabely nebo vodiče.

9. Ujistěte se, že je spínač v poloze OFF - vypnuto. Pokud je vložena baterie při nastavení hlavního spínače v poloze ZAPNUTO, začne mechanický nástroj ihned pracovat, což může mít za následek vážné zranění.
10. Nedotýkejte se nástavce během práce nebo krátce po dokončení práce. Nástavec se během práce značně zahřívá, a může tak způsobit vážné popálení.
11. Vždy držte pevně rukojeť těla i boční rukojeť nářadí. V opačném případě vzniklá reakce může vést k nepřesné nebo dokonce nebezpečné práci.
12. Noste protiprachovou masku
Nevdechujte škodlivý prach, který vzniká při vrtání nebo sekání. Prach může ohrozit vaše zdraví i zdraví osob stojících kolem.
13. Ujistěte se, že akumulátor je vložen pevně. Jestliže je uvolněný, mohl by vypadnout a způsobit nehodu.
14. Abyste zabránili nehodám, ujistěte se, že je vypínač vypnutý a baterie vyjmutá před výměnou příslušenství, uložením přístroje, jeho přepravou nebo v případě, že jej nebudete používat.
15. Montáž vrtáku
 - Aby se předešlo nehodám, ujistěte se, že je spínač vypnutý a baterie vyjmutá.
 - Ujistěte se, že při používání nástrojů jako jsou špičaté ocelové tyče, vrtáky, apod. používáte originální díly navržené naší společností.
 - Očistěte dřík vrtáku.
 - Zkontrolujte zajištění tak, že zatáhnete za bit vrtáku.
16. Manipulujte s ovládací páčkou pouze tehdy, když je motor zcela zastaven. Manipulace s ovládací páčkou při běžícím motoru může způsobit neočekávané zatočení hrotu nástroje a mít za následek nehodu. (**Obr. 10**)
17. Rotace + příklep
DH3628DC: s použitím držáku vrtné korunky (standardní příslušenství)
Když se vrták dotkne konstrukce ocelové tyče, okamžitě se zastaví a vrtací kladivo zareaguje otočením. Proto pevně utáhněte boční madlo, držte rukojeť na těle a boční rukojeť.
18. Pouze rotace
DH3628DC: s použitím držáku vrtákového sklíčidla (standardní příslušenství)
 - Pro vrtání do dřeva nebo kovového materiálu používejte sklíčidlo vrtáku a adaptér sklíčidla (volitelné příslušenství).
 - Bez použití systému odsávání prachu
 - Během provozu nepoužívejte nadměrnou sílu. Pokud tak učiníte, nejenže dojde k poškození spirálového vrtáku, ale rovněž se zkrátí životnost vrtacího kladiva.
 - Spirálový vrták se může při pronikání vyvrtávaným otvorem zlomit. Těsně předtím, než vrták zcela pronikne materiálem, zeslabte tlak na vrtací kladivo a pokračujte ve vrtání, dokud se provrtání otvoru nedokončí.
 - Nepokoušejte se vrtat kotevní otvory nebo otvory v betonu pomocí stroje nastaveného na funkci pouze rotace.
 - Nepokoušejte se použít vrtací kladivo v režimu rotace a nárazu s připevněným sklíčidlem vrtáku a adaptérem sklíčidla. Velmi byste tím zkrátili provozní životnost každého komponentu stroje.
19. Pouze příklep
DH3628DC: s použitím držáku vrtné korunky (standardní příslušenství)
 - Bez použití systému odsávání prachu
20. Neďtejte se přímo do světla. Můžete si poranit zrak.
Opatrně otřete všechnu špínu a nečistoty, které ulpěly na čočce LED světla jemným hadříkem, abyste čočku nepoškrábali.
Poškrábání čočky LED světla může mít za následek snížení jasů.
21. Během práce dbejte na to, abyste nástroj bezpečně drželi, jak je znázorněno na **Obr. 25**.

UPOZORNĚNÍ K PRO LITHIUM-IONTOVÉ AKUMULÁTORY

Z důvodu prodloužení životnosti je lithium-iontový akumulátor vybaven ochrannou funkcí zastavení výkonu. V případech 1 až 3 popsanych níže se může motor během používání tohoto výrobku zastavit, přestože držíte spínač. Nejedná se o závadu, ale o výsledek ochranné funkce.

1. Jakmile dojde k vybití zbývající kapacity akumulátoru, motor se zastaví.
V takovém případě akumulátor okamžitě dobijte.
2. Pokud je nářadí přetíženo, motor se může zastavit. V takovém případě uvolněte spínač nářadí a odstraňte příčinu přetížení. Potom můžete nářadí znovu používat.
3. Je-li akumulátor přehřátý a přetížený, může se pohon akumulátoru zastavit.
V takovém případě přestaňte akumulátor používat a nechte jej vychladnout. Potom můžete nářadí znovu používat.

Dále prosím dbejte následujících varování a upozornění.

VAROVÁNÍ

Abyste předešli nepříjemnému úniku kapaliny z akumulátoru, vzniku tepla, emisím kouře, výbuchu a vznícení, dbejte následujících pokynů.

1. Ujistěte se, že se na akumulátoru neusazují piliny a prach.
- Během práce kontrolujte, že na akumulátor nepadají piliny a prach.
- Ujistěte se, že se piliny a prach padající během práce na elektrické nářadí neusazují na akumulátor.
- Akumulátor, který nepoužíváte, neskladujte na místě vystaveném pilinám a prachu.
- Před uskladněním akumulátoru odstraňte veškeré piliny a prach, který na něm může být usazen, a neskladujte ho společně s kovovými předměty (šroubky, hřebíky atd.).
2. Nepropichujte akumulátor ostrým předmětem, například hřebíkem, neboouchejte do něj kladivem, nestoupejte na něj, neházejte jím ani jej nevystavujte silným otřesům.
3. Nepoužívejte viditelně poškozený či deformovaný akumulátor.
4. Nepoužívejte akumulátor obrácenou polaritou.
5. Nepřipojujte jej přímo k elektrické zástrčce ani k zásuvce cigaretového zapalovače v automobilu.
6. Nepoužívejte akumulátor k jinému než určenému účelu.
7. Pokud se nabíjení akumulátoru nedokončí, i když uvedená doba nabíjení uplynula, ihned zastavte další nabíjení.
8. Nevystavujte akumulátor působení vysokých teplot nebo vysokého tlaku, neumísťujte jej např. do mikrovlnné trouby, sušičky nebo vysokotlakého zásobníku.
9. V případě zjištění úniku nebo zápalu okamžitě zastavte bezpečnou vzdálenost od ohně.
10. Nepoužívejte na místech se silnou statickou elektřinou.
11. V případě úniku kapaliny, zápalu, vznikajícího tepla, ztráty barvy, deformace nebo v případě jakékoli abnormality během používání, nabíjení nebo skladování okamžitě vyjměte akumulátor z přístroje či nabíječky a přestaňte jej používat.
12. Akumulátor nepotápějte ani nenechte vniknout dovnitř žádné tekutiny. Vniknutí vodivých kapalin, jako je voda, může způsobit poškození s následkem požáru nebo výbuchu. Akumulátor skladujte na chladném, suchém místě, stranou od vznětlivých a hořlavých předmětů. Je nutné se vyvarovat prostředí s žíravým plynem.

UPOZORNĚNÍ

1. Pokud se kapalina unikající z akumulátoru dostane do očí, netřete si je, dobře je vymyjte čistou vodou, například vodou z vodovodu, a ihned vyhledejte lékaře.
Bez lékařského ošetření může kapalina způsobit problémy se zrakem.

2. Pokud se kapalina dostane do kontaktu s pokožkou či oděvem, ihned zasažená místa omyjte čistou vodou, například vodou z vodovodu. Kapalina může způsobit podráždění kůže.
3. Zjistěte-li při prvním použití, že na akumulátoru je rez, vzniká zápach, přehřátí, ztráta barvy, vidíte deformaci anebo jinou abnormalitu, nepoužívejte jej a vraťte jej dodavateli či prodejci.

VAROVÁNÍ

- Pokud se vodivé cizí těleso dostane do svorky lithium-iontového akumulátoru, akumulátor se může zkratovat a způsobit požár. Při skladování lithium-iontových akumulátorů se řiďte následujícími předpisy a řádně je dodržujte.
- Neumístujte vodivé úlomky, hřebíky a vodiče, například železné a měděné dráty do krabice určené pro skladování.
 - Za účelem zabránění zkratu vložte akumulátor do nářadí nebo jej bezpečně uložte do krytu pro akumulátor tak, aby byly skryty ventilační otvory.

TÝKAJÍCÍ SE PŘEPRAVY LITHIUM-IONTOVÝCH BATERIÍ

Při přepravě lithium-iontové baterie se řiďte následujícími opatřeními.

VAROVÁNÍ

- Uvědomte přepravní společnost, že balení obsahuje lithium-iontovou baterii, informujte společnost o jejím výkonu a postupujte podle instrukcí přepravní společnosti při domlouvání přepravy.
- Lithium-iontové baterie, jejichž výkon přesahuje 100 Wh, jsou považovány z hlediska přepravní klasifikace za nebezpečné zboží a budou vyžadovat zvláštní aplikační postupy.
 - Pro přepravu do zahraničí musíte postupovat v souladu s mezinárodním právem, předpisy a nařízeními cílové země.

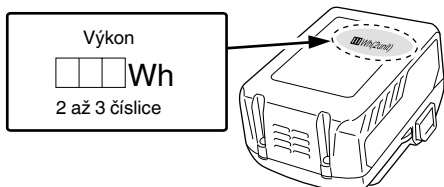

BEZPEČNOSTNÍ OPATŘENÍ TÝKAJÍCÍ SE PŘIPOJENÍ ZAŘÍZENÍ USB (UC18YSL3)

Pokud se objeví nečekaný problém, může dojít k poškození či ztrátě dat na zařízení USB, které je připojené k tomuto produktu. Před použitím zařízení USB s tímto produktem si vždy zazálohujte všechna data, která se na zařízení nacházejí.

Berte prosím na vědomí, že naše společnost nenese žádnou odpovědnost za data uložená na zařízení USB, když dojde k jejich poškození nebo ztrátě, ani za jakoukoli škodu, ke které může dojít na připojeném zařízení.

VAROVÁNÍ

- Před použitím zkontrolujte propojovací USB kabel, zda není poškozený či nemá jinou závadu. Použití poškozeného či vadného USB kabelu může vést ke vzniku kouře nebo vznícení.
- Když výrobek nepoužíváte, zakryjte USB vstup gumovým krytem. Usazený prach atd. na USB vstupu může způsobit vznik kouře nebo vznícení.

POZNÁMKA

- USB nabíjení se může čas od času pozastavit.
- V době, kdy se USB zařízení nenabíjí, vytáhněte USB zařízení z nabíječky. Pokud tak neučiníte, může dojít nejen ke zkrácení životnosti baterie USB zařízení, ale rovněž i k nečekaným nehodám.
- V závislosti na jejich typu nemusí být možné nabíjet některá USB zařízení.

















NÁZVY SOUČÁSTÍ (Obr. 1–Obr. 25)

①	Držadlo	⑳	Filtr
②	Spínač	㉑	Tlačítko
③	Tlačítko	㉒	Aretace
④	Kryt	㉓	Kontrolka nabíjení
⑤	Boční rukojeť	㉔	Mazivo
⑥	Hloubkoměr	㉕	Tlačítko (Přepínací páčka)
⑦	Vrták	㉖	Plochý sekáč
⑧	Přední krytka	㉗	Souprava držáku bitů
⑨	Rukojeť	㉘	Souprava držáku sklíčidla
⑩	Identifikační štítek	㉙	Kontrolka automatického zastavení: bliká
⑪	Přepínací páčka	㉚	Kontrolka automatického zastavení: svítí
⑫	Kryt převodovky	㉛	LED kontrolka úrovně: svítí zeleně
⑬	LED kontrolka úrovně	㉜	LED kontrolka úrovně: bliká zeleně
⑭	Motor	㉝	LED kontrolka úrovně: svítí červeně
⑮	LED kontrolka	㉞	Směr gravitace
⑯	Akumulátor	㉟	NAHORU
⑰	Panel zobrazení	㊱	DOLŮ
⑱	Přepínač	㊲	VLEVO
⑲	Kontrolka displeje	㊳	VPRAVO
㉑	Kontrolka automatického zastavení	㊴	Drážky pro zasouvání akumulátoru
㉒	Spínač LED kontrolky úrovně	㊵	Svorka (výrobek)
㉓	Hubice	㊶	Vzduchová pistole
㉔	Tlačítko nastavení hloubky	㊷	Svorka (akumulátor)
㉕	Tlačítko nastavení hubice	㊸	Drážky pro zasouvání
㉖	Protiprachový kryt	㊹	Gumový kryt
㉗	Prachová kazeta	㊺	USB vstup
㉘	Západka prachové krabice (obě strany)	㊻	USB kabel







SYMBOLY

VAROVÁNÍ

Následující text obsahuje symboly, které jsou použity na zařízení. Než začnete nářadí používat, ujistěte se, že rozumíte jejich významu.

	DH3628DA / DH3628DC: Akku vrtací kladivo
	Aby se snížilo riziko zranění, uživatel si musí přečíst návod k obsluze.
	Jen pro státy EU Elektrické nářadí nevyhazujte do komunálního odpadu! Podle evropské směrnice 2012/19/EU o nakládání s použitými elektrickými a elektronickými zařízeními a odpovídajících ustanovení právních předpisů jednotlivých zemí se použitá elektrická nářadí musí sbírat odděleně od ostatního odpadu a podrobit ekologicky šetrnému recyklování.
V	Jmenovité napětí
n_0	Počet otáček při běhu naprázdno
Bpm	Příklepová rychlost při plném zatížení
ϕ_{max}	Průměr vrtání, max.
	Hmotnost* (Podle metody EPTA 01/2014)
	Beton
	Ocel
	Dřevo
	Pouze funkce přiklepu
	Pouze funkce rotace
	Funkce rotace a přiklepu
	Odpojte baterii
	ZAPNUTÍ
	VYPNUTÍ
	Režim nízkých otáček
	Režim normálních otáček
	Otáčení ve směru hodinových ručiček
	Otáčení proti směru hodinových ručiček

Akumulátor

	Svítlí; Zbývá více než 75% kapacity akumulátoru.
	Svítlí; Zbývá 50%–75% kapacity akumulátoru.
	Svítlí; Zbývá 25%–50% kapacity akumulátoru.
	Svítlí; Zbývá méně než 25% kapacity akumulátoru.
	Bliká; Akumulátor je téměř vybitý. Dobijte akumulátor co nejdříve.
	Bliká; Příkon se přerušil z důvodu vysoké teploty. Vyjměte akumulátor z nářadí a nechte jej plně vychladnout.
	Bliká; Příkon se přerušil kvůli poruše nebo závadě. Potíž může tkvět v akumulátoru, proto se prosím obraťte na svého prodejce.

STANDARDNÍ PŘÍSLUŠENSTVÍ

Obsah balení přístroje (1 přístroj) navíc obsahuje příslušenství uvedené na straně 287.

Standardní příslušenství podléhají změnám bez předchozího upozornění.

POUŽITÍ

Funkce rotace a přiklepu 

- Vrtání kotevních otvorů
- Vrtání otvorů do betonu
- Vrtání otvorů do dlaždic

Pouze funkce rotace  (bez systému odsávání prachu)

- Vrtání do ocele nebo dřeva (s volitelným příslušenstvím)
- Utahování šroubů stroje, vrutů do dřeva (s volitelným příslušenstvím)

Pouze funkce přiklepu  (bez systému odsávání prachu)

- Odlehčené sekání v betonu, vysekávání drážky a ohraničení.

SPECIFIKACE

Specifikace k tomuto přístroji jsou uvedeny v tabulce na straně 287.

*1 Technické údaje se týkají stavu s osazeným systémem odsávání prachu.

POZNÁMKA

- Stávající akumulátory (BSL3660/3626X/3626/3625/3620, série BSL18xx a BSL14xx) nelze u tohoto nástroje použít.
- Vlivem stále pokračujícího výzkumného a vývojového programu společnosti HIKOKI mohou zde uvedené parametry podléhat změnám bez předchozího upozornění.

* Závisí na připojené baterii. Nejtěžší hmotnost je naměřena s BSL36B18 (prodává se samostatně).

NABÍJENÍ

Před použitím elektrického nářadí nabijte akumulátor dle níže uvedených pokynů.

- Připojte napájecí kabel nabíječky do elektrické sítě.**
Po připojení zástrčky nabíječky do zásuvky se červeně rozblíká kontrolka nabíjení (bude blikat v 1sekundových intervalech).
- Vložte akumulátor do nabíječky.**
Akumulátor vložte pevně do nabíječky tak, jak je ukázáno na **Obr. 4** (na straně 3).

3. Nabíjení

Při vložení baterie do nabíječky bude kontrolka nabíjení blikat modře.

Když je baterie zcela nabitá, kontrolka nabíjení se rozsvítí zeleně. (viz **Tabulka 1**)

- Signalizace kontrolky nabíjení
Kontrolka nabíjení signalizuje stav nabíječky nebo nabíjecí baterie tak, jak je uvedeno v **Tabulce 1**.

Tabulka 1

Signalizace kontrolky nabíjení				
Kontrolka nabíjení (ČERVENÁ / MODRÁ / ZELENÁ / PURPurová)	Před nabíjením	Bliká (ČERVENÁ)	Svítlí 0,5 sekundy. Nesvítlí po dobu 0,5 sekundy. (vypne se na 0,5 sekundy)	Připojeno do zdroje napájení
	Během nabíjení	Bliká (MODRÁ)	Svítlí 0,5 sekundy. Nesvítlí po dobu 1 sekundy. (vypnutá po dobu 1 sekundy)	Kapacita baterie činí méně než 50%
		Bliká (MODRÁ)	Svítlí 1 sekundu. Nesvítlí po dobu 0,5 sekundy. (vypne se na 0,5 sekundy)	Kapacita baterie činí méně než 80%
		Svítlí (MODRÁ)	Stále svítí	Kapacita baterie činí více než 80%
	Nabíjení dokončeno	Svítlí (ZELENÁ)	Stále svítí (Nepřetržitý zvuk bzučáku: asi 6 sekund)	
	Pohotovostní režim při přehřátí	Bliká (ČERVENÁ)	Svítlí 0,3 sekundy. Nesvítlí po dobu 0,3 sekundy. (vypne se na 0,3 sekundy)	Akumulátor je přehřátý. Nelze nabíjet. (nabíjení bude zahájeno po vychladnutí akumulátoru)
	Nelze nabíjet	Bliká (PURPurová)	Svítlí 0,1 sekundy. Nesvítlí 0,1 sekundy. (vypne se na 0,1 sekundy) (Přerušovaný zvuk bzučáku: asi 2 sekundy)	Závada na akumulátoru nebo nabíječce

- Informace o teplotách a době nabíjení nabíjecí baterie
Teploty a doba nabíjení jsou uvedeny v **Tabulce 2**.

Tabulka 2

Nabíječka			UC18YSL3				
Akumulátor	Typ baterie	Li-ion					
	Rozmezí teplot pro nabíjení	0°C–50°C					
	Nabíjecí napětí	V	14,4		18		
	Doba nabíjení cca. (při 20°C)	min	Řada BSL14xx		Řada BSL18xx		Vícevoltová série
			(4 články)	(8 článků)	(5 článků)	(10 článků)	(10 článků)
		BSL1415S : 15 BSL1415 : 15 BSL1415X : 15 BSL1420 : 20 BSL1425 : 25 BSL1430C : 30	BSL1430 : 20 BSL1440 : 26 BSL1450 : 32 BSL1460 : 38	BSL1815S : 15 BSL1815 : 15 BSL1815X : 15 BSL1820 : 20 BSL1825 : 25 BSL1830C : 30 BSL1850C : 32	BSL1830 : 20 BSL1840 : 26 BSL1850 : 32 BSL1860 : 38	BSL36A18 : 32 BSL36B18 : 52	
USB	Nabíjecí napětí	V	5				
	Nabíjecí proud	A	2				

POZNÁMKA

Doba nabíjení se může měnit podle okolní teploty a napájecího napětí.

Čeština

4. Odpojte napájecí kabel nabíječky ze sítě.
5. Pevně držte nabíječku a vytáhněte akumulátor.

POZNÁMKA

Ujistěte se, že jste po nabití vyjmuli akumulátor z nabíječky a poté jej uložte.

Ohledně vybití v případě nových akumulátorů, apod.

Při prvním a druhém použití může být elektrický výboj nízký, protože nejsou aktivovány vnitřní chemické látky nových akumulátorů a akumulátorů, které nebyly po delší dobu používány. Toto je dočasný stav a normální čas vyžadovaný k nabíjení se obnoví poté, co se akumulátor 2–3 krát dobije.

Jak zařídit delší výkon akumulátorů.

- (1) Nabíjte akumulátory předtím, než se úplně vybijí.
Pokud máte pocit, že se výkon nástroje snižuje, zastavte práci s nástrojem a dobijte akumulátor. Pokud budete pokračovat v používání nástroje a dojde k vybití elektrické energie, může dojít k poškození akumulátoru a zkrátí se jeho životnost.
- (2) Vyvarujte se nabíjení při vysokých teplotách.
Dobíjecí akumulátor bude po skončení provozu horký. Pokud je akumulátor dobit ihned po použití, zhorší se stav jeho vnitřních chemických látek a zkrátí se jeho životnost. Nechte akumulátor chvíli vychladnout a pak ho dobijte.

UPOZORNĚNÍ

- Pokud je baterie nabíjena zahřátá, protože byla po dlouhou dobu vystavena přímému slunečnímu záření nebo protože byla právě používána, kontrolka nabíjení na nabíječce se na 0,3 sekundy rozsvítí a zhasne na 0,3 sekundy (vypne se na 0,3 sekundy). V takovém případě nechte akumulátor nejprve vychladnout a poté zahajte nabíjení.
- Pokud kontrolka prudce bliká (v intervalech 0,2 sekundy), zkontrolujte, zda nejsou v konektoru baterie v nabíječce cizí předměty, a pokud ano, odstraňte je. Pokud uvnitř nejsou žádné cizí předměty, pravděpodobně se jedná o poruchu akumulátoru nebo nabíječky. Obratě se na autorizované servisní středisko.
- Protože vestavěnému mikroprocesoru trvá přibližně 3 sekundy, než potvrdí, že akumulátor nabíjený pomocí UC18YSL3 je vyjmutý, vyčkejte alespoň 3 sekundy, než jej vložíte zpět a budete pokračovat v nabíjení. Pokud akumulátor znovu vložíte během těchto 3 sekund, pravděpodobně se řádně nenabije.

Výběr provozního režimu	10	4
Úprava hloubky vrtání	11	4
Změna polohy pro sekání	12	4
Vyjímání sklíčidla pro rychlé uvolnění (DH3628DC)*2	13	5
Vkládání sklíčidla pro rychlé uvolnění (DH3628DC)	14	5
Vkládání kulatého dřívku aplikačních nástrojů (DH3628DC)	15	5
Činnost spínače	16	5
Nastavení rychlosti	17	5
Funkce automatického zastavení	18	5
Funkce led kontrolky úrovně-pohled z boku	19-a	6
Funkce led kontrolky úrovně-pohled shora	19-b	6
Jak používat LED kontrolku	20	6
Čištění část pro instalaci baterie	21	6
Nabíjení USB zařízení z elektrické zásuvky	22-a	7
Nabíjení USB zařízení a akumulátoru z elektrické zásuvky	22-b	7
Jak nabit US zařízení	23	7
Po dokončení nabíjení USB zařízení	24	7
Upevnění boční rukojeti	25	7
Výběr příslušenství*3	—	288, 289

*1 Podrobnosti o používání systému odsávání prachu naleznete v návodu k obsluze daného systému.

*2 Pokud jde držák sklíčidla na vrtáky nebo držák bitů vrtáku obtížně vytáhnout, zarovnejte měnicí páčku se značkou **T** a otočte zajišťovací držák.

*3 Pro podrobné údaje o každém nástroji se obraťte na autorizované servisní středisko společnosti HIKOKI.

MONTÁŽ A PROVOZ

Činnost	Obrázek	Strana
Názvy součástí - Akku vrtací kládvo	1	2
Názvy součástí - Systém odsávání prachu pro vrtací kládvo*1	2	2
Vyjmutí a vložení akumulátoru	3	3
Nabíjení	4	3
Ukazatel zbývajících kapacity akumulátoru	5	3
Nasazení/sejmutí bočního držadla	6	3
Vkládání vrtacích nástrojů SDS-plus	7	4
Vyjímání vrtacích nástrojů SDS-plus	8	4
Výběr směru otáčení	9	4

ZVOLTE REŽIM PROVOZU

Stisknutím přepínače můžete zvolit rychlost otáček a funkci automatického zastavení.

- Rychlost otáček (Režim nízkých otáček/Režim normálních otáček) (**Obr. 17**)
Vyberte buď Režim nízkých otáček, nebo Režim normálních otáček, a pracujte s nástrojem při zvolené rychlosti.
- Režim automatického zastavení (zapnuto/vypnuto) (**Obr. 18**)
Tento produkt je vybaven funkcí automatického zastavení pro podporu nepřetržitého vrtání. Funkce je vybavena paměťovým režimem pro ukládání pracovní doby vrtání od zapnutí spínače do jeho vypnutí a režimem automatického zastavení, který automaticky zastaví motor při druhém a dalším vrtání, pokud při zapnutém spínači překročí doba práce čas uložený v paměti.

FUNKCE AUTOMATICKÉHO ZASTAVENÍ

V režimu výběru se stisknutím tlačítka po dobu delší než dvě sekundy přepnete do paměťového režimu. **(Obr. 18)** (Kontrolka automatického zastavení se současně rozblíká.) Vrtějte, zatímco kontrolka automatického zastavení bliká. Doba mezi zapnutím a vypnutím přepínače je uložena v paměti nástroje.

(Kontrolka automatického zastavení se současně rozsvítí.) Vrtějte, zatímco kontrolka automatického zastavení bliká. Nepřetržitě vrtání je možné, neboť nástroj drží čas v paměti jen do doby, než režim automatického zastavení funkce automatického zastavení vypnete.

Funkce automatického zastavení se vypne opětovným stisknutím přepínače po dobu více než dvou sekund.

(Kontrolka automatického zastavení současně zhasne.)

UPOZORNĚNÍ

- Zapněte spínač nástroje až v momentě, kdy umístíte hrot nástroje na pracovní materiál.
- Rychlost otáček a úroveň vytažení spínače během vrtání nejsou v paměti uloženy.
- V režimu automatického zastavení proveďte celé vrtání najednou.
- Motor se zastaví i v případě, že vypnete přepínač před uplynutím času uloženého v paměti.
- Když vypnete přepínač před uplynutím času uloženého v paměti, počítadlo se vynuluje. Pokud opakujete práci, při které byl otvor již částečně vyvrtán, čas uložený v paměti bude počítán od začátku.
- Funkce automatického zastavení zůstane aktivní, dokud nebude zrušena.

OVLÁDÁNÍ REAKČNÍ SÍLY

Tento výrobek je vybaven funkcí Reactive Force Control (RFC), která snižuje rázy tělesa nástroje.

Je-li bit nástroje náhle přetížen, jakékoli případné rázy těla nástroje se omezí díky aktivaci kluzné spojky nebo zastavením motoru pomocí čidla zabudovaného do těla nástroje.

Dojde-li k zastavení motoru, protože řídicí jednotka rozpoznala přetížení, rozblíká se v okamžiku podržení spínače RFC kontrolka. Dále bude kontrolka blikat ještě přibližně tři sekundy po uvolnění spínače. Po dobu blikání kontrolky zůstane motor stát. **(Obr. 26)**

Protože se funkce RFC nemusí v závislosti na pracovním prostředí a podmínkách spustit nebo může být její výkon nedostatečný, dávejte pozor, abyste při provozu bit nástroje náhle nepřetížili.

Možné příčiny náhlého přetížení

- ① Bit nástroje se zakusne do materiálu
- ② Náraz do hřebíků, kovu nebo jiným tvrdým předmětům
- ③ Ukoly zahrnující páčení nebo nadměrné použití tlaku atd. Také další příčiny zahrnují libovolnou kombinaci výše uvedených.

- Při spuštění ovládní reaktivní síly (RFC) Při spuštění RFC a zastavení motoru přepněte spínač nástroje do polohy Vypnuto a před znovuzahájením práce odstraňte příčinu přetížení.

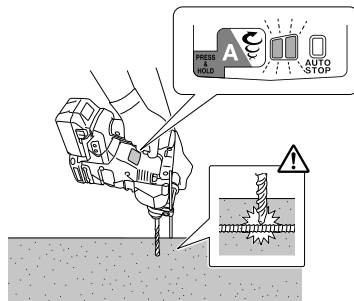

Obr. 26

FUNKCE LED KONTROLKY ÚROVNĚ

Funkce LED kontrolky úrovně pomocí červené nebo zelené LED kontrolky indikuje, zda je nástroj v horizontální nebo vertikální poloze.

1. Chcete-li během používání zapnout funkci LED kontrolky úrovně, jemně zatáhněte za spínač. Když se na panelu rozsvítí kontrolka LED, stiskněte tlačítko kontrolky vertikální polohy. **(Obr. 1)**
2. LED kontrolka úrovně na straně nástroje se po stisknutí spínače LED kontrolky úrovně rozsvítí níže uvedenou barvou. **(Obr. 19)**

Zelená, svítí: do 5° vodorovně nebo svisle

Zelená, bliká: do 5°-10° vodorovně nebo svisle

Červená, svítí: Není v rozsahu 10° vodorovně nebo svisle

UPOZORNĚNÍ

- Tato funkce nefunguje při vrtání otvorů (při vytaženém spouštěcím spínači). Slouží ke kontrole náklonu nástroje před vrtáním nebo po něm.
- Úhel je přibližný.
- 3. Opětovným stisknutím tlačítka kontrolky vertikální polohy ji vypnete. Při opětovném zapnutí se zachovají předchozí nastavení.

UPOZORNĚNÍ

- Tato funkce udává svislé a vodorovné směry vzhledem k těžišti nástroje a neuvádí, zda je nástroj kolmý k opracovávaným plochám, které mohou být pod úhlem.
- Funkce LED vodováhy rozpoznává náklon u ploch (např. stěn), které jsou k povrchu země svislé **(Obr. 19-a (43) (44))**, ale nedokáže rozpoznat náklon nástroje ve vodorovném směru vůči samotným plochám **(Obr. 19-b (45) (46))**.

O FUNGOVÁNÍ OCHRANY

Tento přístroj má vestavěný ochranný obvod pro zabránění poškození jednotky v případě výskytu mimořádné události. V závislosti na příčinách popsanych v následující tabulce začne kontrolka displeje blikat a zařízení přestane fungovat. Ověřte problém indikovaný blikáním a proveďte potřebné kroky k vyřešení problému. Přepínač stiskněte, když není vytažen.

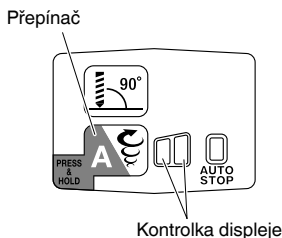

Obr. 27

Tabulka 3

Blikání kontrolky displeje	Příčina	Náprava
	Provoz se zastavil, protože vnitřní teplota překročila teplotní limit. (Funkce ochrany před vysokou teplotou)	Nechte zařízení vychladnout po dobu 15 až 30 minut. Jakmile teplota klesne a kontrolka na displeji přestane blikat, stisknutím spínače znovu spustíte provoz.
	Náhle přetížení vrtáku nástroje aktivovalo funkci RFC a zastavilo provoz nástroje. RFC (viz strana 195 "OVLÁDÁNÍ REAKČNÍ SILY")	Pusťte spínač a nedotýkejte se jej, dokud kontrolka displeje nepřestane blikat. Následným dalším stisknutím spínače opět uveďte přístroj do chodu. Před pokračováním v práci odstraňte příčinu přetížení.

POZNÁMKA

Navzdory krokům k vyřešení problému může i nadále blikat kontrolka displeje. V takovém případě může zařízení vyžadovat opravu. Pokud tomu tak je, obraťte se ohledně opravy na obchod, kde byl tento výrobek zakoupen.

MAZÁNÍ

Toto vrtací kladivo má plně vzduchotěsnou konstrukci, která ho chrání proti prachu.

Proto je možné vrtací kladivo používat dlouhou dobu bez mazání.

Po zakoupení pravidelně vyměňujte mazivo. O výměnu maziva požádejte nejbližší autorizované servisní středisko.

UPOZORNĚNÍ

V tomto nástroji je použit speciální mazací tuk, proto může být jeho normální výkon negativně ovlivněn použitím jiného tuku. Zajistěte prosím výměnu mazacího tuku výhradně v jednom z našich servisních středisek. Ujistěte se, že výměnu mazacího tuku svěříte výhradně autorizovanému servisnímu středisku.

ÚDRŽBA A KONTROLA

VAROVÁNÍ

Před údržbou a kontrolou se ujistěte, že je spínač vypnut a baterie vyjmuta.

1. Kontrola nářadí

Protože tupé nářadí snižuje efektivitu a může způsobit poruchy motoru, naostřete nebo vyměňte nářadí, jakmile zjistíte, že je opotřebené.

2. Kontrola montážních šroubů

Pravidelně kontrolujte všechny montážní šrouby a zajistěte, aby byly řádně utaženy. Pokud jsou jakékoli šrouby uvolněné, okamžitě je dotáhněte. Pokud tak neučiníte, vystavujete se vážnému nebezpečí.

3. Údržba motoru

Vinutí motoru je „srdce“ elektrického nářadí. Ujistěte se, že vinutí není poškozené nebo mokré od vody či oleje.

4. Kontrola svorek (nářadí i akumulátoru)

Zkontrolujte, že se na svorkách nahromadily kovové částičky a prach.

Průběžně také kontrolujte před, během a po práci s nářadím.

UPOZORNĚNÍ

Odstraňte veškeré kovové částičky nebo prach, které se mohou nahromadit na svorkách.

Pokud tak neučiníte, může dojít k selhání.

5. Údržba povrchu

Pokud je přístroj znečištěný, otřete jej měkkým suchým hadříkem nebo hadříkem navlhčeným v mýdlové vodě. Nepoužívejte rozpouštědla s obsahem chlóru, benzin ani ředidlo, jelikož tyto látky rozpouštějí umělé hmoty.

6. Čištění akumulátoru a části pro instalaci akumulátoru

Pokud se po vrtání v betonu nahromadí betonový prach na akumulátoru a v části pro instalaci akumulátoru, před použitím nástroje očistěte nahromaděný betonový prach vzduchovou pistolí nebo suchým hadrem. (Obr. 21)

Také po vyčištění zkontrolujte, zda lze baterii jemně a hladce vložit a vyjmout z nářadí.

UPOZORNĚNÍ

Použití nástroje s baterií pokrytou betonovým prachem může vést k nehodám, jako například vypadnutí baterie během používání.

Dále může takové použití způsobit poruchu nebo selhání kontaktu mezi baterií a svorkami.

7. Skladování

Elektrické nářadí a jeho akumulátor skladujte na místě s teplotou nižší než 40°C a mimo dosah dětí.

POZNÁMKA

Skladování lithium-iontových akumulátorů
Před uskladněním lithium-iontových akumulátorů zkontrolujte, zda jsou plně nabitě.

Dlouhodobější skladování (3 měsíce a déle) málo nabitých akumulátorů může způsobit snížení jejich výkonu, výrazně snížit dobu použití, případně může dojít ke ztrátě schopnosti akumulátoru držet zátěž.

Výrazně sníženou dobu použití však lze obnovit dvěma až pěti cykly opakovaného nabíjení a využití akumulátorů. Pokud je doba využití akumulátoru extrémně krátká, nehledě na to, že jste jej opakovaně nabíli a použili, zkontrolujte, zda není akumulátor nefunkční a zvažte pořízení nového akumulátoru.

UPOZORNĚNÍ

Při obsluze a údržbě elektrických zařízení musí být dodržovány bezpečnostní předpisy a normy platné v každé zemi, kde je výrobek používán.

Důležité upozornění týkající se akumulátoru pro elektrické akumulátorové nářadí společnosti HiKOKI

Používejte vždy jeden z námi určených originálních akumulátorů. Nemůžeme zaručit bezpečnost a výkonnost našeho elektrického akumulátorového nářadí, pokud jsou používány jiné, než námi určené akumulátory nebo pokud je akumulátor rozebrán a změněn (např. byl rozebrán a nahrazen článek akumulátoru nebo jiných vnitřních částí).

ZÁRUKA

Ručíme za to, že elektrické nářadí HiKOKI splňuje zákonné/místně platné předpisy. Tato záruka nezahrnuje závady nebo poškození vzniklé v důsledku nesprávného použití, hrubého zacházení nebo normálního opotřebení. V případě reklamace zašlete prosím elektrické nářadí v nerozebraném stavu společně se ZÁRUČNÍM LISTEM připojeným na konci těchto pokynů pro obsluhu do autorizovaného servisního střediska společnosti HiKOKI.

Informace o hluku a vibracích

Měřené hodnoty byly určeny podle EN62841 a deklarovány ve shodě s ISO 4871.

Změřená vážená hladina akustického výkonu A:

102 dB (A)

102 dB (A)*

Změřená vážená hladina akustického tlaku A: 91 dB (A)

91 dB (A)*

Nejistota K : 3 dB (A).

Použijte ochranu sluchu.

Celkové hodnoty vibrací (vektorový součet triax) stanovené dle normy EN62841

Příklepové vrtání do betonu:

Hodnota vibračních emisí **a_h, HD** = 12,1 m/s²

12,1 m/s²*

Nejistota K = 1,5 m/s²

Ekvivalent hodnoty u sekání:

Hodnota vibračních emisí **a_h, CHEq** = 9,9 m/s²

Nejistota K = 1,5 m/s²

* se systémem odsávání prachu

Deklarovaná celková hodnota vibrací a deklarovaná hodnota hlukových emisí byly změřeny v souladu se standardním zkušebním postupem a lze je použít ke vzájemnému srovnávání jednotlivých nářadí.

Lze je rovněž použít k předběžnému posouzení expozice pracovníka jejich účinkům.

VAROVÁNÍ

- Vibrace a hlukové emise se mohou během skutečného používání elektrického nářadí lišit od deklarovaných celkových hodnot v závislosti na způsobech použití nářadí, zejména na druhu zpracovávaného obrobku; a
- Stanovte bezpečnostní opatření k ochraně obsluhy založená na odhadu vystavení vlivům v daných podmínkách použití (v úvahu je třeba vzít všechny části pracovního cyklu, například doby, kdy je nářadí vypnuté i kdy běží naprázdno před spuštěním).

POZNÁMKA

Vlivem stále pokračujícího výzkumného a vývojového programu společnosti HiKOKI mohou zde uvedené parametry podléhat změnám bez předchozího upozornění.

ODSTRAŇOVÁNÍ PORUCH

Zkontrolujte dle níže uvedené tabulky, zda přístroj nepracuje správně. Pokud se tím neodstraní problém, poradte se svým odborníkem nebo autorizovaným servisním střediskem HIKOKI.

1. Elektrické nářadí

Příznak	Možná příčina	Náprava
Nástroj neběží	Baterie je vybitá	Nabijte baterii.
	Baterie není bezpečně připevněna.	Zatlačte baterii dovnitř, dokud neuslyšíte cvaknutí.
	Betonový prach se nahromadil na svorkách prostoru pro akumulátor a rovněž v drážkách pro zasouvání akumulátoru.	Vyčistěte nahromaděný betonový prach vzduchovou pistolí nebo suchým hadříkem.
Nástroj se náhle zastavil	Nástroj byl přetížen	Vyřešte problém způsobující přetížení.
	Ovládání reakční síly bylo aktivováno	
	Baterie se přehřála.	Nechte baterii vychladnout.
Bitový nástroj -nelze připojit -upadne	Tvar připevněné části neodpovídá	U typu dřívku SDS-plus použijte bit s průměrem v určeném rozsahu.
Otvory nelze hladce vyvrtat.	Vrták je opotřebovaný	Vyměňte jej za nový.
	Vrták se otáčení opačně	Přepněte na otáčení vpřed.
Hlava šroubu proklouzává nebo se uvolňuje.	Číslo bitu neodpovídá velikosti šroubu	Nainstalujte vhodný bit.
	Bit je opotřebovaný	Vyměňte jej za nový.
Akumulátor nelze osadit	Pokoušíte se osadit jiný akumulátor, než je určený pro dané nářadí.	Vložte vícevoltový typ akumulátoru.

2. Nabíječka

Příznak	Možná příčina	Náprava
Kontrolka nabíjení rychle purpurová bliká a nabíjení baterie se nezahájilo.	Baterie není zasunuta až na doraz.	Zasuňte baterii až nadoraz.
	Na kontaktech baterie nebo v místě jejího upevnění se nacházejí nečistoty.	Nečistoty odstraňte.
Kontrolka nabíjení červeně bliká a nabíjení baterie se nezahájilo.	Baterie není zasunuta až na doraz.	Zasuňte baterii až nadoraz.
	Baterie se přehřála.	Pokud nezasáhnete, baterie se po vychladnutí začne automaticky nabíjet, to může nicméně snížit její životnost. Před nabitím doporučujeme nechat baterii vychladnout na dobře větraném místě mimo dosah přímého slunečního světla.
Doba využití baterie je krátká, ačkoli je plně nabitá.	Životnost baterie skončila.	Vyměňte baterii za novou.
Nabití baterie trvá dlouho.	Teplota baterie, nabíječky či okolního prostředí je velmi nízká.	Baterii nabíjejte v interiéru nebo v jiném teplejším prostředí.
	Větrací otvory nabíječky jsou zakryté, což způsobuje přehřátí jejích vnitřních součástí.	Nezakrývejte větrací otvory.
	Větráček chlazení neběží.	Obratě se na servisní středisko autorizované společností HiKOKI s žádostí o opravu.
Nabíjení USB zařízení se v průběhu náhle přeruší.	Během nabíjení USB zařízení, kdy byla zdrojem energie baterie, došlo k připojení nabíječky do zásuvky elektrické sítě.	Nejedná se o závadu. Nabíječka přeruší USB nabíjení na dobu zhruba 5 sekund, během nichž rozpoznává různé zdroje napájení.
	Během nabíjení USB zařízení, kdy byla zdrojem energie zásuvky elektrické sítě, došlo k vložení baterie do nabíječky.	
Za současného nabíjení baterie a USB zařízení se náhle nabíjení USB zařízení přeruší.	Baterie se plně nabíla.	Nejedná se o závadu. Nabíječka přeruší USB nabíjení na dobu zhruba 5 sekund, zatímco kontroluje, zda se baterie úspěšně plně nabíla.
Za současného nabíjení baterie a USB zařízení se nabíjení USB zařízení nezahájí.	Zbývající kapacita baterie je velmi nízká.	Nejedná se o závadu. Když kapacita baterie dosáhne určité úrovně, zahájí se USB nabíjení automaticky.

GENEL ELEKTRİKLİ ALET GÜVENLİK UYARILARI

⚠ UYARI

Bu elektrikli aletle birlikte verilen tüm güvenlik uyarılarını, talimatları, şekilli açıklamaları ve teknik özelliklerini okuyun.

Aşağıda listelenen tüm talimatlara uyulmaması elektrik çarpmasına, yangına ve/veya ciddi yaralanmaya neden olabilir.

Bu kılavuzu gelecekte başvurmak üzere saklayın.

Uyarılarda kullanılan "elektrikli alet" terimi, şebeke elektrliğiyle çalışan (kablolu) veya pille çalışan (kablesuz) elektrikli aletinizi belirtir.

1) Çalışma alanının güvenliği

- Çalışma alanını iyi aydınlatılmış ve temiz tutun.**
Dağınık veya karanlık alanlar kazalara davetiye çıkarır.
- Elektrikli aletleri yanıcı sıvı, gaz veya toz gibi patlayıcı maddelerin bulunduğu ortamlarda çalıştırmayın.**
Elektrikli aletlerin çıkardığı kıvılcımlar toz veya gaz halindeki bu maddeleri ateşleyebilir.
- Bir elektrikli aletle çalışırken çocukları ve izleyicileri uzaklaştırın.**
Dikkatinizin dağılması kontrolü kaybetmenize neden olabilir.

2) Elektrik güvenliği

- Elektrikli aletin fişi elektrik prizine uygun olmalıdır. Fiş üzerinde herhangi bir değişiklik yapmayın. Topraklanmış elektrikli aletlerle herhangi bir adaptör kullanmayın.**
Fişlerde değişiklik yapılmaması ve uygun prizlerde kullanılması elektrik çarpması riskini azaltacaktır.
- Borular, radyatörler, fırınlar ve buzdolapları gibi topraklanmış yüzeylerle gövde temasından kaçının.**
Vücudunuzun toprakla temasa geçmesi halinde elektrik çarpması riski artar.
- Elektrikli aletleri yağmura veya ıslak ortamlara maruz bırakmayın.**
Elektrikli alete su girmesi elektrik çarpması riskini artıracaktır.
- Elektrik kablosuna zarar vermeyin. Kesinlikle elektrikli aleti taşımak, çekmek veya fişini prizden çıkarmak için kabloyu kullanmayın.**
Kabloyu ısıdan, yağdan, keskin kenarlardan veya hareketli parçalardan uzak tutun.
Hasar görmüş veya dolaşmış kablolar elektrik çarpması riskini artırır.
- Elektrikli aleti açık alanda kullanırken, açık alanda kullanıma uygun bir uzatma kablosu kullanın.**
Açık alanda kullanıma uygun bir kablo kullanılması elektrik çarpması riskini azaltır.
- Eğer bir elektrikli aletin ıslak bir yerde kullanılması kaçınılmaz ise, artık akım cihazıyla (RCD) korunan bir güç kaynağı kullanın.**
RCD kullanılması elektrik çarpması riskini azaltır.

3) Kişisel emniyet

- Bir elektrikli alet kullanırken daima tetikte olun; yaptığınız işi izleyin ve sağduyulu davranın.**
Aleti yorgunken, alkol veya ilaç etkisi altındayken kullanmayın.
Elektrikli aletleri kullanırken göstereceğiniz bir anlık dikkatsizlik ciddi yaralanmaya sonuçlanabilir.

- Kişisel koruyucu donanım kullanın. Daima koruyucu gözlük takın.**
Uygun koşullar için kullanılan bir toz maskesi, kaymaz emniyet ayakkabıları, kask veya kulak koruyucu gibi koruyucu ekipmanlar yaralanmaları azaltacaktır.
 - Aletin istenmeden çalışmasını engelleyin. Aleti güç kaynağına ve/veya akü ünitesine bağlamadan, kaldırmadan veya taşımadan önce, güç düğmesinin kapalı konumda olduğundan emin olun.**
Elektrikli aletleri parmağınız güç düğmesinin üzerinde olarak taşımanız veya güç düğmesi açılmış durumda fişini takmanız kazalara davetiye çıkarır.
 - Elektrikli aletin gücünü açmadan önce alet üzerindeki ayar veya somun anahtarlarını çıkarın.**
Aletin dönen parçalarından birine bağlı kalan bir somun anahtarı veya ayar anahtarı yaralanmaya yol açabilir.
 - Çok uzanmayın. Uygun bir adım mesafesi bırakın ve sürekli olarak dengeni koruyun.**
Böylece, beklenmedik durumlarda aleti daha iyi kontrol etmeniz mümkün olur.
 - Uygun şekilde giyinin. Bol elbiseler giymeyin veya takı takmayın. Saçlarınızı ve elbisenizi hareketli parçalardan uzak tutun.**
Bol elbiseler, takılar veya uzun saçlar hareketli parçalara takılabilir.
 - Eğer toz çekme ve toplama bağlantıları için gerekli aygıtlar sağlanmışsa, bunların bağlı olduğundan ve doğru şekilde kullanıldığından emin olun.**
Toz toplama kullanımı, tozla ilişkili tehlikeleri azaltabilir.
 - Aletlerin sık kullanılmasıyla elde edilen aşınalığın rahat davranmanıza ve aletin güvenlik prensiplerini ihmal etmenize sebep olmasına izin vermeyin.**
Dikkatsiz bir hareket, bir anda ciddi yaralanmalara neden olabilir.
- ### 4) Elektrikli aletin kullanımı ve bakımı
- Elektrikli aleti zorlamayın. Uygulamanız için doğru alet kullanın.**
Doğru alet, işinizi daha iyi ve tasarlanmış olduğu hız değerinde daha güvenli şekilde yapacaktır.
 - Elektrikli alet güç düğmesinden açılıp kapanıyorsa, aleti kullanmayın.**
Güç düğmesiyle kontrol edilemeyen bir alet tehlikelidir ve tamir edilmeden kullanılmamalıdır.
 - Herhangi bir ayar yapmadan, aksesuarları değiştirmeden veya aleti saklamadan önce fişi güç kaynağından sökün ve/veya sökülebilirse plü takımını elektrikli aletten çıkartın.**
Bu koruyucu güvenlik önlemleri, elektrikli aletin kazayla çalışma riskini azaltır.
 - Atıl durumdaki elektrikli aletleri çocukların ulaşamayacağı bir yerde saklayın ve elektrikli alet ve bu kullanım talimatları hakkında bilgi sahibi olmayan kişilerin aleti kullanmasına izin vermeyin.**
Elektrikli aletler eğitimsiz kullanıcıların elinde tehlikelidir.
 - Aletlerin ve aksesuarların bakımını yapın. Hareketli parçalarda yanlış hizalama veya sıkışma olup olmadığını, kırık parça olup olmadığını ve elektrikli aletin çalışmasını etkileyebilecek diğer koşulları kontrol edin. Eğer hasar varsa, kullanmadan önce aleti tamir ettirin.**
Kazaların çoğu elektrikli aletlere kötü bakım işlemleri uygulanmasından kaynaklanmaktadır.

AKÜLÜ DELİCİ GÜVENLİK UYARILARI**Tüm işlemler için güvenlik talimatları**

- 1. Korumucu kulaklık kullanın**
Gürültüye maruz kalmak işitme kaybına neden olabilir.
- 2. Eğer aletle birlikte verilmişse, yardımcı kolu/kolları kullanın.**
Kontrolün kaybedilmesi yaralanmaya neden olabilir.
- 3. Kesme aletinin gizli kablolar ile temas edebileceği yerlerde çalışırken elektrikli aleti yalıtılmış tutma yüzeylerinden tutun.**
Kesme aletinin "elektrikli" bir kablo ile temas etmesi durumunda elektrikli aletin metal parçaları "elektriğe" maruz kalabilir ve dolayısıyla kullanıcıyı elektrik çarptırabilir.

Deliciler ile uzam matkap uçları kullanırken uyulacak güvenlik talimatları

- 4. Delmeye her zaman matkap ucu işparçası ile temas halindeyken düşük hızda başlayın.**
Daha yüksek devirlerde, ucun işparçası ile temas etmeden serbest bir şekilde dönmeye izin verilirse uç bükülebilir ve kişisel yaralanmaya neden olabilir.
- 5. Yalnızca uç ile aynı doğrultuda basınç uygulayın ve aşırı basınç uygulamayın.**
Uçlar bükülerek kırılmaya veya kontrol kaybına neden olabilir, bu da kişisel yaralanmaya yol açabilir.

İLAVE GÜVENLİK UYARILARI

1. Şarj edilebilir batarya bağlantı deliğine yabancı madde girmesine izin vermemeyin.
2. Kesinlikle şarj edilebilir bataryayı ve şarj cihazını sökmeyin.
3. Kesinlikle şarj edilebilir bataryayı kısa devre yapmayın. Bataryanın kısa devre olması büyük bir elektrik akıma ve aşırı ısınmaya neden olacaktır. Bu, bataryanın yanmasına veya hasar görmesine yol açar.
4. Bataryayı ateşe atmayın. Eğer batarya yanıyorsa patlayabilir.
5. Bu alet sürekli olarak kullanıldığında, aşırı ısınabilir bu da motorun ve anahtarın hasar görmesine neden olabilir. Lütfen yaklaşık 15 dakika çalıştırmadan bırakın.
6. Şarj cihazının havalandırma deliklerine nesnelere sokmayın. Şarj cihazının havalandırma deliklerine metal nesnelere veya yabancı maddelere sokulması, elektrik çarpması tehlikesine ve şarj cihazının hasar görmesine yol açacaktır.
7. Şarj sonrası batarya ömrü pratik kullanım için çok kısaldığında bataryayı derhal satın aldığınız mağazaya götürün. Ömrü tükenen bataryayı atmayın.
8. Kırmaya, yontmaya veya duvar, yer veya tavan delmeye başlamadan önce, içeride gömülü elektrik kabloları, kablo kanalları, v.b. bulunmadığını onaylayın.
9. Güç düğmesinin "OFF" (KAPALI) konumunda olduğundan emin olun. Eğer güç düğmesi ON (AÇIK) konumda iken pil takılırsa, elektrikli alet hemen çalışmaya başlayarak ciddi bir kazaya neden olabilir.
10. İşlem sırasında veya işlemden hemen sonra matkap ucuna dokunmayın. Aletin çalışması sırasında matkap ucu çok ısınır ve dokunulduğunda ciddi yanıklara neden olabilir.
11. Daima elektrikli aletin gövdesini ve yan kolunu sıkıca tutun. Aksi takdirde, üretilen karşı kuvvet yanlış ve hatta tehlikeli çalışmaya yol açabilir.
12. Toz maskesi takın
Delme veya keskiyle kesme işlerinde oluşan zararlı tozları solumayın. Oluşan toz, sizin ve yanınızdakilerin sağlığını tehlikeye atabilir.
13. Bataryanın sağlam bir şekilde takıldığınından emin olun. Batarya gevşekse yerinden çıkararak bir kazaya neden olabilir.

- f) Aletleri keskin ve temiz tutun.**
Uygun şekilde bakımı yapılan, keskin kenarlara sahip aletlerin sıkışma ihtimali daha azdır ve kontrol edilmesi daha kolaydır.
- g) Elektrikli aleti, aksesuarları, uçları, v.b., bu talimatlara uygun şekilde, çalışma koşullarını ve yapılacak işi göz önünde bulundurarak kullanın.**
Elektrikli aletin amaçlanan kullanımlardan farklı işlemler için kullanılması tehlikeli bir duruma yol açabilir.
- h) Tutamakları ve kavrama yüzeylerini kuru, temiz, yağsız ve gressiz tutun.**
Kaygan tutamaklar ve kavrama yüzeyleri, beklenmedik durumlarda aletin güvenli bir şekilde idare ve kontrol edilmesine izin vermez.

5) Akülü aletin kullanımı ve bakımı

- a) Üniteyi sadece üretici tarafından belirtilen şarj cihazıyla şarj edin.**
Bir akü ünitesi tipi için uygun olan bir şarj cihazı başka tipte bir akü ünitesiyle kullanıldığında yangın riski yaratabilir.
- b) Elektrikli aletleri sadece özel olarak tasarlanmış olan akü üniteleriyle kullanın.**
Başka herhangi bir akü ünitesinin kullanılması yaralanma veya yangın riski yaratabilir.
- c) Akü ünitesini kullanılmadığı zamanlarda atarlardan, madeni paralardan, anahtarlardan, çivilerden, vidalardan veya terminaler arasında bağlantı oluşturabilecek diğer küçük metal nesnelere uzak tutun.**
Akü kutuplarının kısa devre olması yanıklara veya yangına neden olabilir.
- d) Yanlış kullanım koşullarında aküden sıvı çıkışı olabilir; temas etmekten kaçının. Kazayla sıvıya temas edilmesi durumunda suyla yıkayın. Sıvının gözlere temas etmesi halinde, ayrıca bir doktora başvurun.**
Aküden fişkıran su tahriş veya yanıklara neden olabilir.
- e) Hasarlı veya değiştirilmiş bir pil takımını veya aleti kullanmayın.**
Hasarlı veya değiştirilmiş piller, yangın, patlama veya yaralanma riski ile sonuçlanan, öngörülemeyen davranışlar gösterebilir.
- f) Bir pil takımını veya aleti ateşe veya aşırı sıcaklığa maruz bırakmayın.**
130°C'nin üzerindeki sıcaklığa veya ateşe maruz kalma patlamaya neden olabilir.
- g) Tüm şarj talimatlarına uyun ve pil takımını veya aleti talimatlarda belirtilen sıcaklık aralığının dışında şarj etmeyin.**
Uygunsuz bir şekilde veya belirtilen aralıkların dışındaki sıcaklıklarda şarj etme, bataryaya zarar verebilir ve yangın riskini artırabilir.

ÖNLEM

Çocukları ve akli dengesi yerinde olmayan kişileri uzak tutun.

Alet, kullanılmadığı zamanlarda çocukların ve akli dengesi yerinde olmayan kişilerin ulaşamayacağı bir yerde saklanmalıdır.

Türkçe

14. Kazaları önlemek için aksesuarları değiştirmeden, aletleri saklamadan, taşımadan önce veya aletleri kullanmadığınızda düğmeyi kapattığınızdan ve pili çıkardığınızdan emin olun.
15. Matkap ucunu takma
 - Kazaları önlemek için, düğmeyi kapattığınızdan ve pili çıkardığınızdan emin olun.
 - Keski, matkap ucu gibi aletleri kullanırken şirketimiz tarafından belirtilen orijinal parçaları kullandığınızdan emin olun.
 - Matkap ucunun sap kısmını temizleyin.
 - Matkap ucunu çekerek sıkışmayı kontrol edin.
16. Değiştirme kolunu sadece motor tam olarak durduğunda çalıştırın. Motor çalışırken değiştirme kolunun çalıştırılması alet ucunun beklenmedik bir şekilde dönmesine ve bir kazaya yol açabilir. (**Şek. 10**)
17. Dönme + kırma
DH3628DC: Matkap ucu tutucuyu kullanma (standart aksesuarlar)
Matkap ucu inşaat demirine dokunduğunda, uç hemen duracaktır ve darbeli matkap dönmeye tepki gösterecektir. Bu yüzden yan kolu sıkı bir şekilde sağlamlaştırın, gövde kolunu ve yan kolları tutun.
18. Sadece dönme
DH3628DC: Matkap aynası tutucuyu kullanma (standart aksesuarlar)
 - Ahşap ve metal malzemeyi mandren ve mandren adaptörü kullanarak delmek için (isteğe bağlı aksesuarlar).
 - Toz emme sistemi kullanmamak
 - Çalışma sırasında aşırı güç uygulamayın. Bunu yapmak sadece matkap ucuna zarar vermekle kalmaz, aynı zamanda kırıcı-delicinin hizmet ömrünü de azaltır.
 - Bir matkap ucu, açılmış bir deliğe girdiğinde kopabilir. Matkap delmeye yaklaştığında, kırıcı delici üzerindeki basıncı azaltın ve delme işlemi tamamlanana kadar delmeye devam edin.
 - Makine yalnızca dönme işlevine ayarlıyken ankraj delikleri veya beton üzerinde delik açmaya çalışmayın.
 - Mandren ve mandren adaptörü takılıken darbeli matkabı dönme ve vurma modunda kullanmaya çalışmayın. Bunun yapılması, makinenin tüm bileşenlerinin çalışma ömrünü ciddi bir şekilde kısaltacaktır.
19. Yalnızca kırma
DH3628DC: Matkap ucu tutucuyu kullanma (standart aksesuarlar)
 - Toz emme sistemi kullanmamak
20. Doğrudan işiğe bakmayın. Bu, gözünüze zarar verebilir. LED lambanın merceği üzerindeki herhangi bir kir veya pisliği merceği çizmemeye özen göstererek yumuşak bir bezle silin. LED lambanın merceği üzerindeki çizikler daha düşük parlaklığa yol açabilir.
21. Aleti çalışma sırasında **Şek. 25'**de gösterildiği gibi sıkıca tuttuğunuzdan emin olun.

LİTYUM-İYON BATARYAYLA İLGİLİ UYARI

Çalışma ömrünü uzatmak için, lityum-iyon bataryada çıkışı durduran bir koruma işlevi mevcuttur.

Aşağıda açıklanan 1 ila 3 durumlarında, bu ürünün kullanırken anahtarları çekiyor olsanız bile motor durabilir. Bu bir arıza değil koruma işlevinin bir sonucudur.

1. Pil enerjisi tükendiğinde motor durur. Böyle bir durumda bataryayı derhal şarj edin.
2. Eğer alete fazla yüklenirse motor durabilir. Böyle bir durumda aletin anahtarını serbest bırakın ve aşırı yüklemenin sebeplerini ortadan kaldırın. Bunun ardından aleti tekrar kullanabilirsiniz.

3. Eğer batarya aşırı iş koşulunda fazla ısınır, batarya gücü kesilebilir.

Bu durumda, bataryayı kullanmayı keserek soğumasını bekleyin. Bunun ardından aleti tekrar kullanabilirsiniz.

Ayrıca, lüften aşağıdaki uyarı ve ikazları dikkate alın.

UYARI

Herhangi bir batarya sızıntısına, ısı üretilmesine, duman yayılmasına, patlamaya ve erken ateşlemeye meydan vermemek için, lüften aşağıdaki uyarıları dikkate alın:

1. Batarya üzerinde talaş ve toz birikmediğinden emin olun.
- Çalışma sırasında batarya üzerine talaş ve toz dökülmediğinden emin olun.
- Çalışma sırasında elektrikli alet üzerine dökülen talaş ve tozun batarya üzerinde birikmediğinden emin olun.
- Kullanılmayan bir bataryayı talaşa ve toza maruz kalan bir yerde saklamayın.
- Bir bataryayı saklamadan önce, üzerine yapışabilecek talaş ve tozu temizleyin ve metal parçalarla (vida, çivi, v.b.) birlikte saklamayın.
2. Bataryayı çivi benzeri keskin nesnelere delmeyin; çekiğe vurmuyun; üzerine basmayın; atmayın ve şiddetli fiziksel darbeye maruz bırakmayın.
3. Açıkça hasarlı veya deforme olduğu görülen bataryayı kullanmayın.
4. Bataryayı kutuplarını ters bağlayarak kullanmayın.
5. Doğrudan elektrik prizlerine veya çakmak soketlerine bağlamayın.
6. Bataryayı belirtilenler dışında herhangi bir amaç için kullanmayın.
7. Eğer belirtilen şarj etme süresi geçmesine rağmen batarya tamamen şarj olmuyorsa, derhal şarj işlemini durdurun.
8. Bataryayı mikrodalga fırın, kurutucu veya yüksek basınçlı kaplar gibi ortamlardaki yüksek sıcaklık veya basınçlara maruz bırakmayın.
9. Sızıntı görülmesi veya kötü koku algılanması durumunda derhal ateşten uzaklaştırın.
10. Güçlü statik elektrik üretilen bir yerde kullanmayın.
11. Eğer batarya sızıntısı, kötü koku, ısı üretilmesi, renk solması veya deformasyon varsa veya kullanım, şarj işlemi veya saklama sırasında herhangi bir şekilde anormallik görülürse, derhal cihazdan veya batarya şarj cihazından çıkarın ve kullanmayı kesin.
12. Bataryayı suya daldırmanın veya içinde herhangi bir sıvının akmasına izin vermemeyi. Su gibi iletken sıvıların girişi, yangın veya patlama ile sonuçlanan hasarlara neden olabilir. Bataryanızı yanıcı ve parlayıcı maddelerden uzak, serin, kuru bir yerde saklayın. Aşındırıcı gaz ortamlarından kaçınılmalıdır.

İKAZ

1. Eğer bataryadan sızan sıvı gözlerinize kaçarsa, gözlerinizi ovuşturmayın; hemen temiz suyla iyice yıkayın ve derhal bir doktora başvurun. Bataryadan sızan bir sıvı, tedavi uygulanmaması durumunda göz problemlerine neden olabilir.
2. Eğer sıvı cildinizle veya elbiselerinizle temas ederse, derhal temiz suyla yıkayın. Sıvı, cilt tahrişine neden olabilir.
3. Eğer bataryayı ilk defa kullandığınızda pas, kötü koku, deformasyon ve/veya başka anormallikler saptarsanız, bataryayı kullanmayın ve derhal tedarikçisine veya satıcısına iade edin.

UYARI

Lityum iyon bataryanın kutbuna bir iletken yabancı madde girerse, batarya kısa devre olarak yangına neden olabilir. Lityum iyon bataryayı saklarken, aşağıdaki kurallara kesinlikle uyun.

- Saklama muhafazasına iletken döküntüler, çiviler veya demir tel ve bakır tel gibi teller koymayın.
- Kısa devre oluşmasını engellemek için, bataryayı alete takın veya saklamak için vantilatör görülmeyinceye kadar batarya kapağını emniyetli şekilde yerleştirin.

LİTYUM İYON BATARYANIN TAŞINMASI İLE İLGİLİ

Bir lityum iyon bataryayı taşırken, lütfen aşağıdaki önlemlere uyun.

UYARI

Taşıma şirketine lityum iyon batarya içeren bir paket olduğunu ve bataryanın çıkış gücünü bildirin ve taşımayı ayarlarken taşıma şirketinin talimatlarına uyun.

- Çıkış gücü 100 Wh aşan lityum iyon bataryalar Tehlikeli Malların nakliye sınıfı kapsamında değerlendirilir ve özel uygulama prosedürleri gerektirir.
- Yurt dışına taşıma için, uluslararası kanunlara ve varış ülkesinin kuralları ve yönetmeliklerine uymazın gerekir.

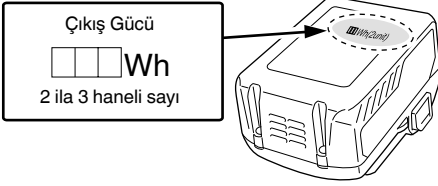

USB CİHAZI BAĞLANTI ÖNLEMLERİ (UC18YSL3)

Beklenmedik bir sorun meydana gelirse, bu cihaza bağlı bir USB cihazındaki veriler bozulabilir veya kaybolabilir. Bu ürünle kullanmadan önce USB cihazında bulunan herhangi bir veriyi yedeklediğinizden daima emin olun.

Bağlı bir cihazda meydana gelebilecek herhangi bir hasardan veya bir USB cihazında kayıtlı herhangi bir verinin kaybolmasından veya bozulmasından dolayı şirketimizin kesinlikle hiçbir sorumluluk kabul etmeyeceğinden lütfen haberiniz olsun.

UYARI

- Kullanmadan önce USB kablosunda herhangi bir kusur veya hasar olup olmadığını kontrol edin. Kusurlu veya hasarlı bir USB kablosunun kullanılması duman yayılımına veya tutuşmaya sebep olabilir.
- Ürün kullanılmadığında, USB bağlantı noktasını kauçuk kapakla örtün. USB bağlantı noktasında toz, vb. birikimi duman yayılımına veya tutuşmaya yol açabilir.

NOT

- USB yeniden şarj etme işlemi sırasında bazen duraklama olabilir.
- Bir USB cihazı şarj edilmediği zaman, USB cihazını şarj aletinden çıkarın. Aksi halde, USB cihazın pil ömrü azalmakla kalmaz, beklenmedik kazalara da yol açabilir.
- Cihazın tipine bağlı olarak bazı USB cihazlarını şarj etmek mümkün olabilir.

















PARÇA ADLARI (Şek. 1-Şek. 25)

①	Tutacak	28	Filtre
②	Düğme tetiği	29	Düğme
③	Basma düğmesi	30	Mandal
④	Muhafaza	31	Şarj gösterge lambası
⑤	Yan tutacak	32	Gres yağı
⑥	Derinlik ölçer	33	Basma düğmesi (Değiştirme kolu)
⑦	Matkap ucu	34	Soğuk keski
⑧	Ön kapak	35	Uç tutucu tertibatı
⑨	Kavrama	36	Ayna tutucu tertibatı
10	İsim plakası	37	Otomatik duruş lambası: yanıp söner
11	Değiştirme kolu	38	Otomatik duruş lambası: yanar
12	Dişli kapağı	39	Seviye LED'i: Yeşil yanar
13	Seviye LED'i	40	Seviye LED'i: Yeşil yanıp söner
14	Motor	41	Seviye LED'i: Kırmızı yanar
15	LED lamba	42	Yer çekimi yönü
16	Batarya	43	YUKARI
17	Gösterge paneli	44	AŞAĞI
18	Değiştirme anahtarı	45	SOL
19	Gösterim lambası	46	SAĞ
20	Otomatik duruş lambası	47	Batarya kaydırma olukları
21	Seviye LED'i düğmesi	48	Terminal (Ürün)
22	Ağız	49	Hava tabancası
23	Derinlik ayarlama düğmesi	50	Terminal (Batarya)
24	Ağız ayarlama düğmesi	51	Kaydırma olukları
25	Toz muhafazası	52	Plastik kapak
26	Toz kutusu	53	USB bağlantı noktası
27	Toz kutusu mandalı (her iki taraf)	54	USB kablosu

SEMBOLLER







UYARI

Aşağıda, bu makine için kullanılan simgeler gösterilmiştir. Makineyi kullanmadan önce bu simgelerin ne anlama geldiğini bildiğinizden emin olun.

	DH3628DA / DH3628DC: Akülü delici
	Kullanıcı yaralanma riskini azaltmak için kullanıcı kılavuzunu okumalıdır.
	Sadece AB ülkeleri için Elektrikli aletleri evdeki çöp kutusuna atmayın! Kullanım ömrünü dolduran elektrikli aletler, atık elektrikli ve elektronik cihazlarla ilgili 2012/19/AB Avrupa Direktifine ve bu Direktifin ulusal kanunlar çerçevesinde uygulanma şekline göre ayrı olarak toplanmalı ve çevre şartlarına uygun bir geri dönüşüm tesisine gönderilmelidir.
V	Anma gerilimi
n_0	Yüksüz hız
Bpm	Tam yükteki darbe hızı
ϕ_{max}	Maksimum delme çapı
	Ağırlık* (EPTA-Prosedürü 01/2014'e göre)
	Beton
	Çelik
	Ahşap
	Yalnızca kırma işlevi
	Yalnızca dönme işlevi
	Dönme ve kırma işlevi
	Pili çıkartın
	AÇMA
	KAPAMA
	Düşük mod
	Normal mod
	Saat yönünde dönme
	Ters saat yönünde dönme

* Takılan pile bağlıdır. BSL36B18 (ayrıca satılır) ile ölçülen en yüksek ağırlık.

Batarya

	Yanıyor ; Kalan batarya gücü %75'in üzerinde.
	Yanıyor ; Kalan batarya gücü %50-%75.
	Yanıyor ; Kalan batarya gücü %25-%50.
	Yanıyor ; Kalan batarya gücü %25'in altında.
	Yanıp sönüyor ; Batarya gücü bitmek üzere. Bataryayı en kısa sürede şarj edin.
	Yanıp sönüyor ; Yüksek sıcaklık dolayısıyla çıkış gücü askıya alındı. Bataryayı aletten çıkarın ve tamamen soğumasına izin verin.
	Yanıp sönüyor ; Hata veya arıza nedeniyle çıkış gücü askıya alındı. Sorun bataryayla ilgili olabilir, bu nedenle satıcınızla iletişim kurun.

STANDART AKSESUARLAR

Ana üniteye (1 ünite) ilave olarak, ambalajda sayfa 287'te listelenen aksesuarlar yer alır

Standart aksesuarlar haber vermeden değiştirilebilir.

UYGULAMALAR

Dönme ve kırma işlevi 

- Ankrāj deliklerinin delinmesi
- Betona delik delinmesi
- Fayansa delik delinmesi

Yalnızca dönme işlevi  (toz emme sistemi olmadan)

- Çeliğin veya ahşabın delinmesi (opsiyonel aksesuarlarla)
- Makine vidalarının, ağaç vidaların sıkılması (opsiyonel aksesuarlarla)

Yalnızca kırma işlevi  (toz emme sistemi olmadan)

- Betonun hafif keskiyle kesme işleri, oyuk kazıma ve kenar düzeltme.

TEKNİK ÖZELLİKLER

Bu makinenin teknik özellikleri, sayfa 287'teki Tabloda listelenmiştir.

*1 Spesifikasyonlar bir toz emme sistemi takıldığında geçerlidir.

NOT

- Mevcut bataryalar (BSL3660/3626X/3626/3625/3620, BSL18xx ve BSL14xx serisi) bu aletle kullanılamaz.
- HİKOK'l'nin sürekli araştırma ve geliştirme çalışmaları nedeniyle, burada belirtilen teknik özelliklerde önceden haber verilmeden değişiklik yapılabilir.

Türkçe

4. Şarj cihazının elektrik fişini prizden çıkarın.
5. Şarj cihazını sıkıca tutun ve bataryayı çekerek çıkarın.

NOT

Şarj işleminden sonra bataryayı makineden çıkardığınızdan emin olun.

Yeni bataryalar, vb. durumundaki elektrik boşalmasıyla ilgili

Yeni bataryaların dahili kimyasal maddeleri ve uzun bir süre boyunca kullanılmayan bataryalar aktif hale getirilmiş olmadığı için, birinci ve ikinci kez kullanımlarında elektrik boşalması düşük olabilir. Bu geçici bir olaydır ve bataryaları 2-3 kez şarj ederek şarj etmek için gerekli olan normal süre eski haline gelecektir.

Bataryanın daha uzun süre çalışması için yapılması gerekenler.

- (1) Bataryaları tamamen tükenmeden önce yeniden şarj edin.
Aletin gücünün azaldığını hissettiğiniz zaman, aleti kullanmayı durdurun ve bataryayı yeniden şarj edin. Aleti kullanmaya devam ederseniz ve elektrik akımını tüketirseniz, batarya hasar görebilir ve ömrü kısılacaktır.
- (2) Yüksek sıcaklıklarda şarj etmekten kaçının.
Şarj edilebilir bir batarya kullanımdan hemen sonra sıcak olacaktır. Bu şekildeki bir batarya kullanımdan hemen sonra şarj edilirse, dahili kimyasal maddesi bozulacak ve batarya ömrü kısılacaktır. Bataryayı kenara koyun ve bir süre soğuduktan sonra yeniden şarj edin.

İKAZ

- Eğer batarya uzun bir süre doğrudan güneş ışığına maruz kalan bir yerde bırakılması veya az önce kullanılmış olması nedeniyle ısınmışken şarj edilirse, şarj cihazının şarj göstergesi lambası 0,3 saniye boyunca yanar, 0,3 saniye boyunca yanmaz (0,3 saniye boyunca kapalıdır). Böyle bir durumda, şarj işleminden önce akünün soğumasını bekleyin.
- Şarj göstergesi lambası titreyerek yandığında (0,2 saniyelik aralıklarla), şarj aletinin pil konektöründe yabancı nesnelere olup olmadığını kontrol edin ve varsa çıkarın. Yabancı nesne yoksa, muhtemelen batarya veya şarj cihazı arıza yapmış demektir. Hemen yetkili Servis Merkezi'ne götürün.
- UC18YSL3 çıkarılmışken dahili mikro bilgisayarın bataryanın şarj edildiğini algılaması yaklaşık 3 saniye süreceğinden, şarja devam etmek için yeniden takmadan önce en az 3 saniye bekleyin. Batarya 3 saniye dolmadan yeniden takılırsa, doğru şarj edilmeyebilir.

MONTAJ VE ÇALIŞTIRMA

İşlem	Şekil	Sayfa
Parça adları - Akülü delici	1	2
Parça adları - Kırıcı Delici İçin Toz Emme Sistemi*1	2	2
Bataryayı çıkarma ve takma	3	3
Şarj etme	4	3
Batarya doluluk göstergesi	5	3
Yan kolu takma/çıkarma	6	3
SDS-plus matkap aletlerinin takılması	7	4
SDS-plus matkap aletlerinin sökülmesi	8	4
Dönme yönünün seçilmesi	9	4

Çalışma modunun seçilmesi	10	4
Delme derinliğinin ayarlanması	11	4
Keski konumunun değiştirilmesi	12	4
Hızlı bağlanan-çözülen mandrenin sökülmesi (DH3628DC)*2	13	5
Hızlı bağlanan-çözülen mandrenin takılması (DH3628DC)	14	5
Yuvarlak saplı aletlerin takılması (DH3628DC)	15	5
Düğmeyle kumanda	16	5
Hızı ayarlama	17	5
Otomatik durdurma işlevi	18	5
LED seviye işlevi- yandan görünüm	19-a	6
LED seviye işlevi- üstten görünüm	19-b	6
LED lambayı kullanma	20	6
Pil montaj bölümünün temizliği	21	6
Bir USB cihazı elektrik prizinden şarj etme	22-a	7
Bir USB cihazı ve bataryayı elektrik prizinden şarj etme	22-b	7
USB cihazının şarj edilmesi	23	7
USB cihazının şarj edilmesi tamamlandığında	24	7
Yan tutma yerini takma	25	7
Aksesuarları seçme*3	—	288, 289

*1 Toz emme sisteminin nasıl kullanılacağına ilişkin ayrıntılar için, sistemin kullanım kılavuzuna bakın.

*2 Matkap ayna tutucusunu veya matkap ucu tutucuyu çıkarmak zor ise, değiştirme kolunu **T** işareti ile hizalayın ve kilitleme tutacağına dödürün.

*3 Her bir aletle ilgili detaylı bilgiler için yetkili bir HiKOKI servis merkeziyle irtibata geçin.

ÇALIŞMA MODUNU SEÇME

Değiştirme anahtarına basılması, dönme hızının ve otomatik durdurma işlevinin seçilmesine izin verir.

- Dönme hızı (Düşük mod/Normal mod) (**Şek. 17**)
Düşük modu veya Normal modu seçin ve aleti seçilen hızda çalıştırın.
- Otomatik durdurma modu (açık/kapalı) (**Şek. 18**)
Bu ürün, sürekli delme işini desteklemek için otomatik bir durdurma işlevi ile donatılmıştır. Bu fonksiyon, anahtarın AÇIK konumdan KAPALI konumuna gelene kadar yapılan delme işi süresini depolayan bir bellek moduna ve anahtar AÇIK olduğunda işin depolanan çalışma süresini aşması durumunda motoru ikinci delmeden sonra otomatik olarak durduran bir otomatik durdurma moduna sahiptir.

OTOMATİK DURDURMA İŞLEVİ

Seçim modunda, düğmeye iki saniyeden uzun bir süre boyunca basıldığında bellek moduna geçer. (**Şek. 18**) (Aynı zamanda, otomatik durdurma lambası yanıp sönecektir.)

Otomatik stop lambası yanıp sönerken delme işlemini gerçekleştirin. AÇIK ve KAPALI duruma getirmeniz arasında geçen süre, alet tarafından kaydedilir.

(Aynı zamanda, otomatik durdurma lambası yanacaktır.)

Otomatik stop lambası yanıp sönerken delme işlemini gerçekleştirin. Otomatik durdurma işlevinin otomatik durdurma modu iptal edilinceye kadar bellek depolama süresi alet tarafından kaydedileceğinden sürekli delme işlemi mümkündür.

Otomatik durdurma işlevi, değiştirme anahtarına iki saniye boyunca tekrar basılarak iptal edilir.

(Aynı zamanda, otomatik durdurma lambası sönecektir.)

İKAZ

- Aletin ucunu iş malzemesine yerleştirdiğinizde aleti AÇIK konuma getirin.
- Dönme hızı ve delme sırasında anahtarın çekildiği seviye bellekte saklanmaz.
- Otomatik durdurma modunda delme işlemini tek seferde tamamen gerçekleştirin.
- Bellek depolama süresi içinde KAPALI duruma getirseniz bile motor duracaktır.
- Bellek depolama süresi içinde KAPALI duruma getirdiğinizde sayım sıfırlanacaktır. Bir deliğin kısmen delinmiş olduğu bir işi yeniden işliyorsanız bellek depolama süresi tam olarak yeniden sayılacaktır.
- Otomatik duruş işlevi iptal edilinceye kadar aktif kalacaktır.

REAKTİF KUVVET KONTROLÜ

Bu ürün, alet gövdesinin sarsılmasını azaltan Reactive Force Control (RFC) özelliğiyle donatılmıştır.

Alet ucuna aniden aşırı yüklenme durumunda, takım gövdesindeki herhangi bir sallanma kayar kavramanın aktivasyonu ile veya motorun alet gövdesinin içine yerleştirilmiş sensör tarafından durdurulması ile azaltılır.

Motor, kontrol birimi tarafından aşırı yüklenmenin algılanmasından dolayı durdurulursa bu durumda anahtar çekili durumdayken RFC göstergesi yanıp sönecektir. Ayrıca lamba, anahtar bırakıldıktan sonra yaklaşık üç saniye boyunca yanıp sönmeye devam edecektir. Lamba yanıp sönerken motor çalışmayacaktır. (**Şek. 26**)

Çalışma ortamına ve koşullarına bağlı olarak RFC özelliğinin etkinleşmeyebileceği veya performansının yetersiz olabileceği durumlarda, çalışma sırasında aletin ucuna aniden aşırı yüklenmemeye dikkat edin.

- Ani aşırı yüklenmenin muhtemel nedenleri

- ① Alet ucunun malzemeyi ısırması
- ② Çiviler, metal veya diğer sert nesnelere çarpması
- ③ Manivela yapmak veya herhangi bir aşırı basınç uygulanmasını gerektiren görevler, vb.

Ayrıca, yukarıda bahsi geçenlerin herhangi bir kombinasyonunu içeren diğer nedenler.

- Reaktif kuvvet kontrolü (RFC) harekete geçiştiril RFC tetiklendiğinde ve motor durduğunda, çalışmaya devam etmeden önce aletin düğmesini kapatın ve aşırı yüklenmenin sebebini ortadan kaldırın.

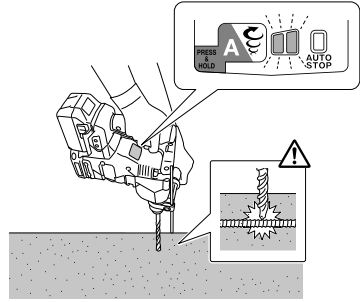

Şek. 26

LED SEVİYE İŞLEVİ

LED seviye işlevi, aletin yatay veya dikey olup olmadığını göstermek için kırmızı veya yeşil bir LED kullanır.

1. Kullanım sırasında LED seviye işlevini açmak için anahtar tetiğini hafifçe çekin. Panel üzerindeki LED göstergesi yandığında, dikey göstergeye basılığında alet tarafındaki LED seviye işlevi lambası aşağıda gösterilen renkte yanar ya da yanıp söner. (**Şek. 19**)
2. LED seviye düğmesine basıldığında alet tarafındaki LED seviye işlevi lambası aşağıda gösterilen renkte yanar ya da yanıp söner. (**Şek. 19**)

Yeşil yanar:

Yatay veya dikey konumun 5° dahilinde

Yeşil yanıp söner: Yatay veya dikey konumun 5°-10° dahilinde

Kırmızı yanar: Yatay veya dikey konumun 10° dahilinde değil

DİKKAT

- Bu işlev delik delerken çalışmaz (tetik anahtar çekilirken). Delme işleminden önce veya sonra aletin eğikliğini kontrol etmek için kullanın.
- Açık yaklaşıktır.
- 3. İşlevi kapatmak için dikey göstergeye düğmesine bir kez daha basın. Yeniden açıldığında önceki ayarlar korunacaktır.

DİKKAT

- Bu işlev, yer çekimi açısından dikey ve yatay yönleri gösterir ve takımın açılı olabilecek yüzeylere dik olup olmadığını göstermez.
- LED seviyesi işlevi, yer çekimine göre dik olan yüzeyler için (duvarlar gibi) eğikliği algılar (**Şek. 19-a (43) (44)**) ancak yüzeylere göre yatay eğikliği algılayamaz (**Şek. 19-b (45) (46)**).

KORUMA İŞLEVİ HAKKINDA

Bu alet, bir anormallik halinde ünitenin hasar görmesini önlemek için dahili bir koruma devresi içerir. Aşağıdakilere bağlı olarak, gösterge lambası yanıp sönecek ve ünitenin çalışması duracaktır. Yanıp sönmeye ile belirtilen sorunu doğrulayın ve sorunu düzeltmek için gerekli adımları atın. Değiştirme anahtarına basarken, bu işlemi anahtar çekilmediğinde yapın.

Değiştirme anahtarı

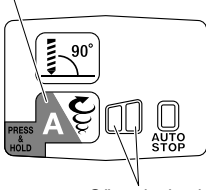

Gösterim lambası

Şek. 27

Tablo 3

Gösterim lambası yanıp sönyör	Sebeup	Çözüm
	Dahili sıcaklık, sıcaklık sınırını aştığı için işlem durdu. (Yüksek sıcaklık koruma işlevi)	Ünitenin 15 ila 30 dakika boyunca soğumasını sağlayın. Sıcaklık düştüğünde ve gösterge lambasının yanıp sönmeye başladığında çalışmaya geri dönmek için anahtar tetiğini çekin.
	Takım ucunun ani bir şekilde aşırı yüklenmesi, RFC'yi aktive ederek aletin daha fazla çalışmasını durdurdu. RFC (Bkz. Sayfa 207 "REAKTİF KUVVET KONTROLÜ")	Düğme tetiğini serbest bırakın ve gösterim lambasının yanıp sönmeye durana kadar öyle bırakın. İşlemi geri kazanmak için düğme tetiğini tekrar çekin. İşleme devam etmeden önce, aşırı yükün nedenini gidirin.

NOT

Sorunu düzeltmek için adımlar atılmasına rağmen, gösterim lambası yanıp sönmeye devam edebilir. Bu durumda, ünitenin onarılması gerekebilir. Bu durumda lütfen bu ürünün onarımı için satın alındığı mağazaya başvurun.

YAĞLAMA

Bu Delici, toza karşı koruma sağlamak için tamamen hava geçirmez bir yapıya sahiptir.

Bu sayede Kırıcı delici yağlama gerektirmeden uzun süre kullanılabilir.

Satın aldıktan sonra, periyodik olarak gres yağını değiştirin. Gres yağı değişimi için en yakınınızdaki yetkili Servis Merkezini arayın.

İKAZ

Cihazda özel bir gres yağı kullanılmıştır. Başka bir gres yağının kullanılması cihazın normal performansını olumsuz yönde etkileyebilir. Lütfen gres yağı değiştirme işlemini bir servis merkezimize yaptırınız. Lütfen gres yağı değiştirme işlemini bir servis merkezimize yaptırınız.

BAKIM VE MUAYENE

UYARI

Bakım ve kontrolden önce düğmenin kapalı olduğundan ve pilin çıkarıldığından emin olun.

1. Aletin muayene edilmesi

Körelmiş bir alet olarak kullanım verimi azaltacağından ve olası motor arızasına neden olacağından, aşınma fark eder etmez aleti bileyin veya değiştirin.

2. Montaj vidalarının muayene edilmesi

Tüm montaj vidalarını düzenli olarak kontrol edin ve uygun şekilde sıkılmış olduklarından emin olun. Gevşeyen vida varsa derhal sıkın. Aksi halde, ciddi tehlikeye yol açabilir.

3. Motorun bakımı

Motor ünitesinin sargısı, elektrikli aletin tam "kalbi"dir. Sargının hasar görmemesi ve/veya yağ veya suyla ıslanmaması için gerekli özeni gösterin.

4. Terminallerin kontrolü (alet ve batarya)

Terminaller üzerinde talaş ve toz birikmediğinden emin olmak için kontrol edin. Zaman zaman çalışma öncesinde, sırasında ve sonrasında kontrol edin.

İKAZ

Terminaller üzerinde biriken talaş veya toz varsa bunları temizleyin.

Bu işlemin yapılmaması arızayla sonuçlanabilir.

5. Dış yüzeyin temizlenmesi

Elektrikli alet kirlendiğinde, yumuşak kuru veya sabunlu suyla hafifçe ıslatılmış bir bezle silin. Plastik kısımları eritebileceğinden, klorlu çözücüler, benzin veya boya inceltici (tiner) kullanmayın.

6. Batarya ve batarya montaj bölmesinin temizliği

Beton deldikten sonra, batarya montaj bölümü ve batarya üzerinde beton tozu birikmişse aleti kullanmadan önce biriken tozu bir hava tabancası veya kuru bir bez ile temizleyin. (Şek. 21)

Ayrıca, temizledikten sonra pilin alete kolayca takılıp çıkarılabildiğinden emin olun.

İKAZ

Pil beton tozu ile kaplıyken kullanmak pilin düşmesi gibi kazalara yol açabilir.

Ayrıca, bu tür kullanım pil ve terminaler arasında bir temasızlığa veya arızaya neden olabilir.

7. Saklama

Elektrikli aleti ve bataryayı 40°C'den düşük sıcaklıkta ve çocukların ulaşamayacağı bir yerde saklayın.

NOT

Lityum-iyon Bataryaları Saklama.

Lityum-iyon bataryaları saklamadan önce tamamen şarj olduklarından emin olun.

Bataryaların uzun süre düşük şarjla saklanması (3 ay veya daha fazla) performansta düşmeye neden olabilir, batarya kullanım süresini önemli ölçüde azaltabilir veya bataryaları şarj edilemez hale getirebilir.

Bununla birlikte, önemli ölçüde azalan batarya kullanım süresi, bataryaların iki ila beş kez üstüste şarj edilip kullanılmasıyla düzeltilebilir.

Eğer ard arda şarj edilip kullanılmasına rağmen batarya kullanım süresi çok kısaysa, bataryaların kullanım ömrü bitmiştir ve yeni bataryalar almanız gerekir.

İKAZ

Ağırlaş aletlerinin kullanımı ve bakımı konusunda her ülkede yürürlükte olan güvenlik düzenlemelerine ve standartlarına uygun davranılmalıdır.

HiKOKI akülü el aletleri için batarya kullanımı hakkında önemli uyarı

Lütfen, daima belirtilen orijinal bataryalardan birini kullanın. Belirtilenlerden başka bataryalarla kullanılmaları durumunda, veya bataryanın sökülmesi ve modifiye edilmesi (örneğin, hücrelerin veya diğer iç parçaların sökülmesi veya değiştirilmesi) halinde akülü el aletlerimizin emniyetini ve performansını garanti edemiyoruz.

GARANTİ

HiKOKI Elektrikli El Aletlerine yasalar / ülkelere özgü mevzuatlar çerçevesinde garanti veriyoruz. Bu garanti, yanlış veya kötü kullanımdan veya normal aşınma ve yıpranmadan kaynaklanan arıza ve hasarları kapsamamaktadır. Şikayet durumunda, lütfen Elektrikli El Aletini, sökülmemiş şekilde, bu Kullanım Kılavuzu'nun sonunda bulunan GARANTİ BELGESİYLE birlikte bir HiKOKI Yetkili Servis Merkezi'ne gönderin.

Havadan yayılan gürültü ve titreşimle ilgili bilgiler

Ölçülen değerler EN62841'e göre belirlenmiş ve ISO 4871'e göre beyan edilmiştir.

Ölçülmüş A-ağırlıklı ses gücü seviyesi: 102 dB (A)
102 dB (A)*
Ölçülmüş A-ağırlıklı ses basıncı seviyesi: 91 dB (A)
91 dB (A)*

Belirsizlik K: 3 dB (A)

Kulak koruyucu takın.

EN62841'e göre belirlenen toplam vibrasyon değerleri (üç eksenli vektör toplamı).

Betonu darbeli delme:

Vibrasyon emisyon değeri **a_h, HD** = 12,1 m/s²
12,1 m/s²*

Belirsizlik K = 1,5 m/s²

Eşdeğer keskiyle kesme değeri:

Titreşim emisyon değeri **a_h, CHeq** = 9,9 m/s²
Belirsizlik K = 1,5 m/s²

* toz emme sistemi ile

Beyan edilen titreşim toplam değeri ve beyan edilen gürültü emisyon değeri standart bir test yöntemine göre ölçülmüştür ve bir aleti başka bir aletle kıyaslamak için kullanılabilir.

Aynı zamanda maruz kalmaya dair bir ön değerlendirmede de kullanılabilirler.

UYARI

- Elektrikli aletin gerçek kullanımı sırasındaki titreşim ve gürültü emisyonları, aletin kullanımı şekline, özellikle hangi tür iş parçası işlendiğine bağlı olarak beyan edilen toplam değerden farklı olabilir ve
- Gerçek kullanım koşullarındaki maruz kalma değerlendirmesini esas alarak kullanıcıyı koruyacak güvenlik önlemlerini belirleyin (kullanım süresine ilave olarak aletin kapatıldığı ve rölantide çalıştığı zamanlarda çalışma çevriminde yer alan tüm parçaları dikkate alarak).

NOT

HiKOKI'nin sürekli araştırma ve geliştirme çalışmalarını nedeniyle, burada belirtilen teknik özelliklerde önceden haber verilmeden değişiklik yapılabilir.

SORUN GİDERME

Alet normal şekilde çalışmazsa, aşağıdaki tabloda belirtilen kontrolleri uygulayın. Bu kontroller sorunu çözmezse, satıcınıza veya HiKOKI Yetkili Servis Merkezine danışın.

1. Elektrikli alet

Belirti	Olası Nedeni	Çözüm
Alet çalışmıyor	Akü gücü kalmamıştır	Aküyü şarj edin.
	Akü sıkıca takılmamıştır.	Bir klik sesi gelene kadar aküyü içeri bastırın.
	Batarya kurulum bölmesinin terminalleri üzerinde ve batarya kayma oluklar üzerinde beton tozu birikmiştir.	Biriken beton tozunu bir hava tabancasıyla veya kuru bir bezle temizleyin.
Alet aniden durdu	Alet aşırı yüklenmiştir	Aşırı yüke sebep olan sorundan kurtulun.
	Reaktif kuvvet kontrolü etkinleştirilmiştir	
	Pil aşırı ısınmış.	Bataryanın soğumasını bekleyin.
Alet uçları -takılmıyor -düşüyor	Takma bölümünün şekli eşleşmiyordur	SDS-plus sap tipi için belirtilen aralığın içinde olan bir çapa sahip bir uç kullanın.
Delikler rahatça delinmiyor.	Matkap ucu aşınmıştır	Yeni bir matkap ucu ile değiştirin.
	Matkap ucu ters dönüyordur	İleri yönde dönüşe geçin.
Vida başı kayıyor veya gevşiyor.	Uç numarası vida boyutu ile eşleşmiyordur	Uygun bir uç takın.
	Uç aşınmıştır	Yeni bir uç ile değiştirin.
Batarya takılmıyor	Alet için belirlenen bataryanın dışında bir batarya takılmaya çalışılıyor.	Lütfen çok voltlu tip bir batarya takın.

2. Şarj cihazı

Belirti	Olası Nedeni	Çözüm
Şarj gösterge lambası hızlı bir şekilde mor renkte titiyor ve pil şarj olmaya başlamıyor.	Pil tamamen takılmamıştır.	Pili sıkıca takın.
	Pil terminalinde veya pilin takıldığı yerde yabancı madde vardır.	Yabancı maddeyi temizleyin.
Şarj gösterge lambası kırmızı renkte yanıp sönüyor ve pil şarj olmaya başlamıyor.	Pil tamamen takılmamıştır.	Pili sıkıca takın.
	Pil aşırı ısınmıştır.	Eğer kendi haline bırakılırsa, pilin sıcaklığı düşerse pil otomatik olarak şarj olmaya başlayacaktır, ancak bu pil ömrünü azaltabilir. Şarj etmeden önce pilin doğrudan güneş ışığından uzakta iyi havalandırılan bir yerde soğutulması önerilir.
Pil tamamen şarjlı olmasına rağmen pil kullanım süresi kısa.	Pilin ömrü tükenmiştir.	Pili yenisi ile değiştirin.
Pilin şarj olması uzun sürüyor.	Pilin, şarj cihazının veya etraftaki ortamın sıcaklığı aşırı derecede düşüktür.	Pili iç mekanlarda veya daha sıcak başka bir ortamda şarj edin.
	Şarj cihazının açıklıkları tıkanmıştır bu da dahili bileşenlerin aşırı ısınmasına neden oluyordur.	Açıklıkları engellemekten kaçının.
	Soğutma fanı çalışmıyordur.	Onarım için yetkili bir HiKOKI Servis Merkezi ile iletişim kurun.
Bir USB cihazının şarj etmesi yarıda duruyor.	USB cihazı pili güç kaynağı olarak kullanarak şarj ediliyorken şarj cihazı bir elektrik prizine takılmıştır.	Bu bir arıza değildir. Şarj cihazı güç kaynakları arasında geçiş yaparken USB'den şarj etmeyi yaklaşık 5 saniye için durdurur.
	USB cihazı güç kaynağı olarak bir elektrik prizini kullanarak şarj ediliyorken şarj cihazına bir pil takılmıştır.	
Pil ve USB cihazı aynı anda şarj ediliyorken USB cihazının şarj edilmesi yarıda duruyor.	Pil tamamen şarj edilmiştir.	Bu bir arıza değildir. Şarj cihazı pilin şarj olmayı başarılı bir şekilde tamamlayıp tamamlamadığını kontrol ederken USB'den şarj etmeyi yaklaşık 5 saniye için durdurur.
Pil ve USB cihazı aynı anda şarj ediliyorken USB cihazının şarj edilmesi başlamıyor.	Kalan pil kapasitesi aşırı derecede düşüktür.	Bu bir arıza değildir. Pil kapasitesi belli bir seviyeye eriştiğinde, USB'den şarj etme otomatik olarak başlar.

AVERTISMENTE GENERALE PRIVIND SIGURANȚA SCULELOR ELECTRICE

⚠ AVERTISMENT

Citiți toate avertismentele de siguranță, instrucțiunile, ilustrațiile și specificațiile furnizate cu această sculă electrică.

Nerespectarea tuturor instrucțiunilor de mai jos poate avea ca efect producerea de șocuri electrice, incendii și/sau vătămări grave.

Păstrați toate avertismentele și toate instrucțiunile, pentru a le putea consulta pe viitor.

Termenul „sculă electrică” prezent în toate avertismentele de mai jos se referă la scula dumneavoastră electrică alimentată la priză (cu cablu de alimentare) sau la scula electrică alimentată cu acumulatori (fără cablu de alimentare).

1) Siguranța în zona de lucru

- Păstrați zona de lucru curată și bine iluminată.**
Zonele de lucru dezordonate și întunecate predispun la accidente.
- Nu utilizați sculele electrice în atmosferă explozivă, cum ar fi în prezența lichidelor, gazelor sau a prafurilor inflamabile.**
Sculele electrice produc scânteii care pot aprinde praful sau aburii.
- Țineți copiii sau privitorii la distanță în timp ce utilizați scula electrică.**
Distragerea atenției vă poate face să pierdeți controlul asupra sculei.

2) Siguranța electrică

- Ștecărele sculelor electrice trebuie să corespundă prizelor în care sunt introduse. Nu modificați niciodată ștecărul în niciun fel. Nu folosiți niciun fel de adaptatoare pentru ștecar la sculele electrice cu împământare (legate la pământ). Ștecărele nemodificate și prizele corespunzătoare reduc riscul de șoc electric.**
- Evitați contactul corpului cu suprafețele împământate, cum ar fi conductele, radiatoarele, cuptoarele și frigiderele.**
În cazul în care corpul dvs. este împământat există un risc crescut de electrocutare.
- Nu expuneți sculele electrice la ploaie și nu le lăsați în atmosferă umedă.**
Intrarea apei într-o sculă electrică mărește riscul de electrocutare.
- Nu forțați cablul de alimentare. Nu folosiți niciodată cablul de alimentare pentru a transporta, a trage sau a scoate scula electrică din priză.**
Țineți cablul de alimentare departe de căldură, ulei, muchii ascuțite și de piese în mișcare.
Cablurile de alimentare deteriorate sau încolăcite măresc riscul de șoc electric.
- Atunci când folosiți o sculă electrică în aer liber, utilizați un prelungitor adecvat pentru utilizarea în exterior.**
Folosirea unui prelungitor adecvat pentru exterior reduce riscul de șoc electric.
- Dacă utilizarea într-o zonă umedă nu poate fi evitată, folosiți o sursă de alimentare cu întrerupător de protecție la curent rezidual (RCD).**
Folosirea dispozitivelor RCD reduce riscul producerii șocurilor electrice.

3) Siguranța personală

- Atunci când folosiți o sculă electrică fiți vigilenți, fiți atenți la ceea ce faceți și acționați conform bunului simț.**
Nu folosiți scule electrice atunci când sunteți obosit sau vă aflați sub influența drogurilor, a alcoolului sau a medicamentelor.
Un moment de neatenție în timpul utilizării unei scule electrice poate provoca vătămări personale grave.
 - Folosiți echipament de protecție personală. Purtați întotdeauna protecție pentru ochi.**
Echipamentele de protecție, cum ar fi măștile pentru praf, încălțămintea anti-alunecare, căștile sau protecțiile auditive, folosite în situațiile corespunzătoare vor reduce vătămrile personale.
 - Preveniți pornirea neintenționată. Înainte de a conecta scula la priză și / sau la setul de acumulatori și înainte de a ridica sau transporta scula, asigurați-vă că întrerupătorul este pe poziția oprit.**
Transportarea sculelor electrice cu degetul pe întrerupător sau introducerea în priză a sculelor electrice care au întrerupătorul pe poziția pornit sunt situații ce predispun la accidente.
 - Înainte de a pune scula electrică în funcțiune, îndepărtați toate cheile de reglare și orice alte chei.**
O cheie sau o cheie de reglare rămase atașate de piesa rotativă a sculei electrice poate provoca vătămări personale.
 - Evitați dezechilibrarea. Mențineți permanent un contact corect al piciorului și un bun echilibru.**
Acest lucru permite un mai bun control al sculei electrice în situații neașteptate.
 - Purtați haine corespunzătoare. Nu purtați haine largi și nici bijuterii. Țineți-vă părul și hainele la distanță de piesele în mișcare.**
Hainele largi, bijuteriile și părul lung pot fi prinse în piesele în mișcare.
 - Dacă sunt prevăzute dispozitive de conectare la sisteme de extragere și colectare a prafului, asigurați-vă că acestea sunt conectate și sunt folosite corespunzător.**
Utilizarea acestor dispozitive poate reduce pericolele legate de praf.
 - Nu lăsați obișnuința dobândită din utilizarea frecventă a sculelor să vă facă să deveniți superficiali și să ignorați principiile de siguranță în folosirea sculei.**
O acțiune neglijentă poate provoca vătămări grave într-o fracțiune de secundă.
- #### 4) Utilizarea și îngrijirea sculei electrice
- Nu forțați scula electrică. Folosiți scula adecvată pentru aplicația dvs.**
Scula potrivită va face treabă mai bună și mai sigură, la parametrii la care a fost proiectată.
 - Nu folosiți scula electrică în cazul în care întrerupătorul nu își îndeplinește funcția de pornire și oprire.**
Sculele electrice care nu pot fi comandate prin intermediul întrerupătorului sunt periculoase și trebuie reparate.
 - Înainte de a face orice fel de reglaje, de a schimba accesoriile și de a depozita sculele electrice, scoateți ștecarul din priză și/sau scoateți setul de acumulatori din sculă, dacă este detașabil.**
Aceste măsuri preventive de siguranță reduc riscul pornirii accidentale a sculei electrice.

- d) **Depozitați sculele electrice neutilizate departe de zona de acțiune a copiilor și nu lăsați persoanele care nu sunt familiarizate cu scula electrică sau cu prezentele instrucțiuni să folosească scula electrică.**
Sculele electrice sunt periculoase în mâinile utilizatorilor neinstruiți.
- e) **Întrețineți sculele electrice și accesoriile. Verificați alinierea și prinderea pieselor mobile, ruperea pieselor precum și orice alte aspecte care ar putea să influențeze funcționarea sculelor electrice. Dacă scula electrică este deteriorată, înainte de a o utiliza, duceți-o la reparat.**
Multe accidente sunt provocate de scule electrice întreținute necorespunzător.
- f) **Păstrați elementele de tăiere curate și ascuțite.**
Elementele de tăiere bine întreținute și cu muchiile de tăiere bine ascuțite sunt mai ușor de controlat și este mai puțin probabil să se agațe.
- g) **Folosiți scula electrică, accesoriile și vârfurile etc. în conformitate cu prezentele instrucțiuni, luând în considerare condițiile de lucru și operațiunile ce urmează a fi efectuate.**
Folosirea sculei electrice pentru alte operațiuni decât cele prevăzute poate avea ca efect apariția unor situații periculoase.
- h) **Mentineți mânerul și suprafețele de prindere uscate, curate și ferite de umezi și unsoare.**
Mânerul și suprafețele de prindere alunecoase nu permit manipularea și controlul sculei în condiții de siguranță în situații neașteptate.
- 5) **Utilizarea și întreținerea sculelor cu acumulatori**
- a) **Încărcați numai cu încărcătorul indicat de producător.**
Un încărcător adecvat unui anumit tip de pachet de acumulatori poate prezenta pericol de incendiu dacă este folosit pentru încărcarea altui tip de pachet de acumulatori.
- b) **Folosiți sculele electrice exclusiv cu tipurile de pachete de acumulatori indicate.**
Folosirea unui alt tip de pachet de acumulatori poate provoca vătămări sau incendii.
- c) **Atunci când setul de acumulatori nu este folosit, țineți-l departe de obiecte metalice cum ar fi agrafe de birou, monede, chei, cuie, șuruburi sau alte obiecte metalice mici care ar putea realiza conectarea terminalelor setului de acumulatori.**
Scurtcircuitarea terminalelor acumulatorilor poate provoca arsuri sau incendii.
- d) **În cazul exploatării abuzive, din acumulatori poate ieși lichid; evitați contactul cu acest lichid. În cazul unui contact accidental, spălați cu apă. În cazul contactului cu ochii, consultați un medic.**
Lichidul care iese din acumulatori poate provoca iritații sau arsuri.
- e) **Nu utilizați un set de acumulatori sau o sculă care este deteriorat(ă) sau modificat(ă).**
Este posibil ca acumulatorii deteriorați sau modificați să prezinte un comportament imprevizibil care poate duce la incendiu, explozie sau risc de vătămare.
- f) **Nu expuneți un set de acumulatori sau o sculă la foc sau la temperaturi excesive.**
Expunerea la foc sau la temperaturi de peste 130°C poate provoca explozie.
- g) **Respectați toate instrucțiunile de încărcare și nu încărcați setul de acumulatori sau scula în afara intervalului de temperatură specificat în instrucțiuni.**
Încărcarea necorespunzătoare sau la temperaturi în afara intervalului specificat poate deteriora acumulatorul și poate crește riscul de incendiu.
- 6) **Service**
- a) **Scula electrică trebuie reparată de o persoană calificată, folosind numai piese de schimb identice.**
Astfel se asigură menținerea siguranței sculei electrice.
- b) **Nu reparați niciodată seturile de acumulatori deteriorați.**
Repararea seturilor de acumulatori ar trebui efectuată numai de producător sau de furnizori de service autorizați.

PRECAUȚIE

Țineți copiii și persoanele infirme la distanță. Atunci când nu este folosită, scula electrică trebuie depozitată departe de zona de acțiune a copiilor și a persoanelor infirme.

AVERTISMENTE DE SIGURANȚĂ PRIVIND CIOCANUL ROTOPERCUTOR FĂRĂ FIR

Instrucțiuni de siguranță pentru toate operațiile

- Purtați protecții pentru urechi**
Expunerea la zgomot poate duce la pierderea auzului.
- Folosiți mânerul / mânerul auxiliar(e), dacă au fost furnizate împreună cu scula.**
Pierderea controlului poate provoca vătămări personale.
- Țineți mașina electrică de suprafețele de prindere izolate, când efectuați o operație în care accesoriul de tăiere poate intra în contact cu cabluri ascunse.**
Accesoriul de tăiere care intră în contact cu un cablu sub tensiune poate pune sub tensiune piesele metalice expuse ale mașinii electrice și poate electrocuta operatorul.

Instrucțiuni privind siguranța utilizării burghiilor de perforare adâncă cu ciocane rotopercutoare

- Începeți întotdeauna găurirea la viteză redusă și cu vârful burghiului în contact cu piesa de lucru.**
La viteze mai mari, este posibil ca burghiul să se îndoiească dacă îi este permis să se rotească liber fără a fi în contact cu piesa de lucru, ducând la vătămare personală.
- Aplicați presiune doar pe direcția de avans a burghiului și nu aplicați presiune excesivă.**
Burghiile se pot îndoii cauzând ruperea acestora sau pierderea controlului, ducând la vătămare personală.

AVERTISMENTE SUPLIMENTARE PRIVIND SIGURANȚA

- Nu permiteți pătrunderea materiilor străine în orificiul pentru conectarea acumulatorului.
- Nu demontați niciodată acumulatorul sau încărcătorul.
- Nu scurtcircuitați niciodată acumulatorul. Scurtcircuitarea acumulatorului va produce un curent electric puternic și acesta se va supraîncălzi. Acumulatorul va arde sau se va strica.
- Nu aruncați acumulatorul în foc. Dacă acumulatorul este ars, acesta poate exploda.
- Când se folosește această unitate în continuu, unitatea se poate supraîncălzi, ceea ce ar putea duce la deteriorarea motorului și a comutatorului. Vă rugăm să nu folosiți ciocanul timp de aproximativ 15 minute.
- Nu introduceți obiecte în fantele de ventilație ale încărcătorului. Introducerea obiectelor de metal sau inflamabile în fantele de ventilație ale încărcătorului va duce la pericol de șoc electric sau deteriorarea încărcătorului.

7. Aduceți acumulatorul la magazinul de la care a fost cumpărat de îndată ce durata de viață a acestuia, după încărcare, devine prea scurtă pentru uz practic. Nu aruncați acumulatorul consumat.
8. Înainte de a începe să spargeți, ciobiți sau să perforați un perete, o podea sau un tavan, asigurați-vă că nu există cabluri electrice sau conducte în acestea.
9. Asigurați-vă că întrerupătorul este în poziția de ÎNCHIS. Dacă acumulatorul este instalat în timp ce comutatorul este în poziția PORNIȚ, scula electrică va intra în funcțiune imediat, ceea ce ar putea produce un accident grav.
10. Nu atingeți bitul în timpul sau imediat după operare. Bitul se înfierbântă foarte tare în timpul operării și ar putea produce arsuri grave.
11. Țineți întotdeauna ferm mânerul corpului și mânerul lateral al sculei electrice. În caz contrar, contraforța produsă poate duce la o operare imprecisă și chiar periculoasă.
12. Purtați o mască de praful
Nu inhalați prafulurile dăunătoare generate în operațiile de forjare și dăltuire. Praful poate pune în pericol sănătatea dumneavoastră și a oamenilor din jur.
13. Asigurați-vă că acumulatorul este montat ferm. Dacă este slăbit chiar și puțin, acesta poate cădea și poate produce accidente.
14. Pentru a preveni accidentele, asigurați-vă că opriți comutatorul și scoateți acumulatorul înainte de schimbarea accidentelor, stocare, transportare sau când nu utilizați sculele.
15. Montarea burghiului
 - Pentru a preveni accidentele, asigurați-vă că ați oprit comutatorul și scoateți acumulatorul.
 - Atunci când utilizați scule precum vârfuri, burghie etc., asigurați-vă că utilizați piesele originale concepute de compania noastră.
 - Curățați partea de mâner a burghiului.
 - Verificați angrenarea trăgând de burghiu.
16. Operați maneta de schimbare numai când motorul este oprit complet. Operarea manetei de schimbare în timp ce motorul rulează poate cauza vârfurile sculei să se rotească în mod neașteptat și poate duce la accident. (Fig. 10)
17. rotație + ciocănire
DH3628DC: Utilizarea suportului burghiului pentru perforare (accessorii standard)
Când burghiul atinge bara de construcție din fier, burghiul se va opri imediat și ciocanul rotativ va reacționa pentru a învârti. Prin urmare, strângeți bine mânerul lateral, țineți mânerul corpului și mânerul laterale.
18. Numai rotație
DH3628DC: Utilizarea suportului pentru mandrină (accessorii standard)
 - Pentru a găuri material din lemn sau metal folosind mandrina burghiului și adaptorul mandrinei (accessorii opționale).
 - Nu utilizați sistemul extractorului de praful
 - Nu aplicați forță excesivă în timpul funcționării. Acest lucru nu numai că va deteriora vârful burghiului, dar va reduce și durata de viață a ciocanului rotopercutor.
 - Un burghiu se poate rupe la pătrunderea într-o gaură forată. Când burghiul este aproape de penetrare, ușurați presiunea asupra ciocanului rotopercutor și continuați forarea până când se realizează penetrarea.
 - Nu încercați să dați găuri de ancorare sau găuri în beton cu aparatul setat numai în funcția de rotație.
 - Nu încercați să utilizați ciocanul rotativ în modul de rotire și lovire cu mandrina burghiului și adaptorul mandrinei atașate. Acest lucru ar scurta durata de viață a fiecărei componente a mașinii.

19. Numai ciocănire
DH3628DC: Utilizarea suportului burghiului pentru perforare (accessorii standard)
 - Nu utilizați sistemul extractorului de praful
20. Nu priviți sursa de lumină direct. Vă puteți vătăma ochii. Ștergeți orice urmă de murdărie sau funingine depusă pe obiectivul becului LED cu o cârpă moale, având grijă să nu zgâriați obiectivul. Zgărierurile de pe obiectivul becului LED pot duce la scăderea luminozității.
21. Asigurați-vă că țineți bine scula așa cum se arată în Fig. 25 în timpul operării.

PRECAUȚII REFERITOARE LA ACUMULATORUL LITIU-ION

Pentru prelungirea duratei de viață, acumulatorul litiu-ion este echipat cu o protecție pentru oprirea furnizării de energie.

În situațiile 1 la 3 descrise mai jos, atunci când folosiți aparatul, chiar dacă acționați întrerupătorul, motorul se poate opri. Aceasta nu este o defecțiune, ci un rezultat al funcției de protecție.

1. Atunci când acumulatorul este descărcat, motorul se oprește.
În această situație încărcați imediat acumulatorul.
2. În situația suprasolicitării aparatului, motorul se poate opri. În această situație, eliberați întrerupătorul și îndepărtați cauza suprasolicitării. După aceasta, puteți folosi din nou aparatul.
3. În situația supraîncălzirii acumulatorului în timpul lucrului, alimentarea aparatului de la acumulator se poate întrerupe.
În această situație, încetați să mai utilizați acumulatorul și lăsați-l să se răcească. După aceasta, puteți folosi din nou aparatul.

Mai mult, vă rugăm să acordați atenție următoarelor avertismente și indicații privind precauția.

AVERTISMENT

Pentru a împiedica apariția scurgerilor la acumulator, a generării de căldură, emisiilor de fum, exploziei și arderii, vă rugăm să respectați următoarele măsuri de precauție.

1. Asigurați-vă că pe acumulator nu se strânge șpan și nici praful.
- În timpul lucrului, asigurați-vă că pe acumulator nu cade șpan și nici praful.
- Asigurați-vă că șpanul și praful care cad pe scula electrică în timpul lucrului nu se strâng pe acumulator.
- Nu depozitați un acumulator nefolosit într-un loc expus la șpan și la praful.
- Înainte de a depozita un acumulator, îndepărtați de pe acesta toate urmele de șpan și de praful și nu depozitați acumulatorul împreună cu piese metalice (șuruburi, cuie etc.).
2. Nu găuriți acumulatorul cu obiecte ascuțite cum ar fi cuiele, nu îl loviți cu ciocanul, nu călcați pe el, nu îl aruncați și nu îl supuneți unor șocuri fizice puternice.
3. Nu utilizați un acumulator care pare deteriorat sau care este deformat.
4. Nu folosiți acumulatorul cu polaritatea inversată.
5. Nu îl conectați direct la sursele de energie electrică sau la brichetele electrice ale mașinilor.
6. Nu folosiți acumulatorul în alte scopuri decât cele indicate.
7. În cazul în care acumulatorul nu se încarcă după trecerea timpului de încărcare specificat, încetați imediat să îl mai încărcați.
8. Nu expuneți acumulatorul la temperaturi sau presiuni ridicate, de exemplu nu îl introduceți într-un cuptor cu microunde, într-un uscător sau într-un container presurizat.

9. Țineți-l departe de flacăără imediat ce observați scurgeri sau mirosuri neplăcute.
10. Nu îl folosiți în locuri în care se generează o puternică electricitate statică.
11. În cazul în care observați la acumulator scurgeri, mirosuri neplăcute, generare de căldură, decolorări sau deformări, scoateți-l imediat din echipament sau din încărcător și încetați să îl mai utilizați.
12. Nu scufundați acumulatorul sau nu permiteți fluidelor să curgă în interior. Pătrunderea lichidului conductor, precum apa, poate provoca daune care pot duce la incendii sau explozie. Depozitați acumulatorul dvs. într-un loc răcoros și uscat, departe de elemente combustibile și inflamabile. Trebuie evitate atmosferele gazoase corozive.

PRECAUȚIE

1. În cazul în care lichidul ce se scurge din acumulator intră în contact cu ochii, nu vă frecăți la ochi și spălați-i bine cu apă proaspătă curată, cum ar fi apa de la robinet și consultați imediat un medic.
În cazul în care nu faceți tratament, lichidul poate provoca probleme oculare.
2. În cazul în care lichidul se scurge pe piele sau pe haine, spălați imediat cu apă proaspătă curată, cum ar fi apa de la robinet.
Există posibilitatea ca acest lucru să provoace iritarea pielii.
3. În cazul în care la prima utilizare a acumulatorului detectați mirosuri neplăcute, supraîncălzire, dacă observați rugină, decolorare, deformare și/sau alte nereguli, nu folosiți acumulatorul și înapoiți-l furnizorului sau vânzătorului.

AVERTISMENT

- Dacă o materie străină, cu proprietăți conductive, intră în terminalul acumulatorului cu litiu ion, acesta se poate scurtcircuita, ducând la incendiu. Respectați cu strictețe următoarele reguli când depozitați acumulatorul cu litiu ion.
- Nu introduceți reziduu cu proprietăți conductive, cuie sau sârme de oțel și cupru în cutia pentru depozitare.
 - Pentru a preveni scurtcircuitarea, încărcați acumulatorul în sculă sau aplicați ferm capacul acumulatorului, pentru depozitare, până când nu se mai vede ventilatorul.

DESPRE TRANSPORTAREA ACUMULATORULUI LITIU-ION

Când transportați un acumulator litiu-ion, vă rugăm să respectați următoarele instrucțiuni.

AVERTISMENT

- Notificați compania transportatoare că un pachet conține un acumulator litiu-ion, informați compania cu privire la puterea sa de ieșire și respectați instrucțiunile companie transportatoare atunci când aranjați un transport.
- Acumulatorii litiu-ion care depășesc puterea de ieșire de 100 Wh sunt considerați ca făcând parte din categoria de clasificare a materialelor periculoase și vor necesita proceduri de aplicare speciale.
 - Pentru transportul în străinătate, trebuie să respectați legea internațională, precum și regulile și reglementările țării de destinație.

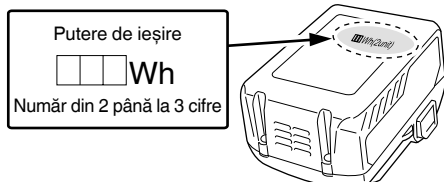

PRECAUȚII PRIVITOARE LA CONECTAREA DISPOZITIVULUI USB (UC18YSL3)

Când apare o problemă neașteptată, datele de pe un dispozitiv USB conectat la acest produs pot fi deteriorate sau pierdute. Asigurați-vă întotdeauna că ați salvat o copie de siguranță a datelor de pe dispozitivul USB înainte de a folosi acest produs.

Vă rugăm să rețineți că firma noastră nu își asumă nicio răspundere pentru datele depozitate pe un dispozitiv USB care sunt deteriorate sau pierdute și nici pentru defectele care pot apărea la un dispozitiv conectat.

AVERTISMENT

- Înainte de utilizare, verificați cablul USB conectat pentru orice fel de defect sau deteriorare.
Folosirea unui cablu USB defect sau deteriorat poate cauza emisii de fum sau aprindere.
- În cazul în care nu utilizați produsul, acoperiți portul USB cu capacul de cauciuc.
Acumularea de praf etc. în portul USB poate cauza emisii de fum sau aprindere.

NOTĂ

- Ocazional, ar putea exista o pauză în timpul reîncărcării USB.
- Când nu se încarcă un dispozitiv USB, scoateți dispozitivul USB din încărcător.
În caz contrar, se poate reduce durata de viață a acumulatorului unui dispozitiv USB și, totodată, se pot produce accidente neașteptate.
- Este posibil să nu se poată încărca unele dispozitive USB, în funcție de tipul dispozitivului.

DENUMIRI COMPONENTE (Fig. 1–Fig. 25)

①	Mâner	①7	Panoul de afișaj
②	Comutator declanșator	①8	Inversor
③	Buton de comandă	①9	Lampă indicatoare
④	Carcasă	②0	Indicator luminos de oprire automată
⑤	Mâner lateral	②1	Comutator LED nivel
⑥	Adâncime ecartament	②2	Duză
⑦	Burghiu	②3	Buton de reglare a adâncimii
⑧	Capac frontal	②4	Buton de reglare a duzei
⑨	Prindere	②5	Carcasă de praf
⑩	Plăcuță indicatoare	②6	Cutie pentru praf
⑪	Manetă de schimbare	②7	Blocaj cutie pentru praf (pe ambele părți)
⑫	Cutie de viteze	②8	Filtru
⑬	LED nivel	②9	Buton
⑭	Motor	③0	Clapetă de închidere
⑮	Lumină LED	③1	Indicator luminos de încărcare
⑯	Acumulator	③2	Vaselină

Română

33	Buton de comandă (Manetă de schimbare)	44	JOS
34	Daltă rece	45	STÂNGA
35	Ansamblu suport pentru burghiu	46	DREAPTA
36	Ansamblu suport pentru mandrină	47	Caneluri alunecare acumulator
37	Indicator luminos de oprire automată: clipește	48	Bornă (Produs)
38	Indicator luminos de oprire automată: luminează	49	Pistol cu aer
39	LED nivel: Luminează în verde	50	Bornă (Acumulator)
40	LED nivel: Clipește în verde	51	Caneluri alunecare
41	LED nivel: Luminează în roșu	52	Capac cauciuc
42	Direcție gravitate	53	Port USB
43	SUS	54	Cablu USB

	Lemn
	Numai funcția de ciocănire
	Numai funcția de rotire
	Funcția de ciocănire și rotire
	Deconectați acumulatorul
	Pornire
	Oprire
	Mod viteză scăzută
	Mod viteză normală
	rotație în sensul acelor de ceasornic
	rotație contrară acelor de ceasornic

SIMBOLURI

AVERTISMENT

În cele ce urmează sunt prezentate simbolurile folosite pentru mașină. Înainte de utilizare, asigurați-vă că înțelegeți semnificația acestora.

	DH3628DA / DH3628DC: Ciocan rotopercutor cu acumulator
	Pentru a reduce riscul de accidente, utilizatorul trebuie să citească manualul de utilizare.
	Numai pentru țările membre UE Nu aruncați această sculă electrică împreună cu deșeurile menajere! În conformitate cu Directiva Europeană 2012/19/UE referitoare la deșeurile reprezentând echipamente electrice și electronice și la implementarea acesteia în conformitate cu legislațiile naționale, sculele electrice care au ajuns la finalul duratei de folosire trebuie colectate separat și duse la o unitate de reciclare compatibilă cu mediul înconjurător.
V	Tensiune nominală
n_0	Viteză la mers în gol
Bpm	Rată impact la sarcină completă
ϕ max	Diametru de găurire, max.
	Greutate* (Conform Procedura EPTA 01/2014)
	Beton
	Oțel

* În funcție de acumulatorul atașat. Greutatea cea mai mare este măsurată cu BSL36B18 (se vinde separat).

Acumulator

	Luminează; Acumulatorul este încărcat peste 75%.
	Luminează; Acumulatorul este încărcat între 50%–75%.
	Luminează; Acumulatorul este încărcat între 25%–50%.
	Luminează; Acumulatorul este încărcat mai puțin de 25%.
	Clipește; Acumulatorul este aproape descărcat. Reîncărcați acumulatorul cât mai curând posibil.
	Clipește; Furnizarea de energie este oprită datorită temperaturii ridicate. Îndepărtați acumulatorul din sculă și lăsați-l să se răcească complet.
	Clipește; Furnizarea de energie este suspendată din cauza unei avarii sau a unei defecțiuni. Problema ar putea fi acumulatorul așa că vă rugăm să contactați distribuitorul dvs.

ACCESORII STANDARD

Pe lângă unitatea principală (1 unitate), pachetul conține și accesoriile enumerate la pagina 287.

Accesoriile standard sunt supuse modificărilor fără notificare prealabilă.

APLICAȚII

Funcția de ciocănire și rotire 

- Găurire orificii de ancorare
- Găurire în beton
- Găurire în țiglă

Numai funcția de rotire  (fără sistemul extractorului de praf)

- Perforare în oțel sau lemn
(cu accesorii opționale)
- Strângere șuruburi mașină, șuruburi pentru lemn
(cu accesorii opționale)

Numai funcția ciocănire  (fără sistemul extractorului de praf)

- Dălțuire ușoară a betonului, săpare șanț și eboșare laterală.

SPECIFICAȚII

Specificațiile acestei mașini sunt enumerate în tabelul de la pagina 287.

*1 Specificațiile sunt pentru momentul în care a fost instalat sistemul extractorului de praf.

NOTĂ

- Acumulatorii existente (BSL3660/3626X/3626/3625/3620, seriile BSL18xx și BSL14xx) nu pot fi utilizate cu această sculă.
- Ca urmare a programului continuu de cercetare și dezvoltare derulat de HIKOKI, prezentele specificații pot fi modificate fără notificare prealabilă.

ÎNCĂRCARE

Înainte de a utiliza scula electrică, încărcați acumulatorii după cum urmează.





1. Conectați cablul de alimentare al încărcătorului la priză.
Când conectați ștecărul încărcătorului la o priză, indicatorul luminos de încărcare va clipi în culoarea roșie (la intervale de 1 secundă).

2. Introduceți acumulatorul în încărcător.
Introduceți corect acumulatorul în încărcător, conform **Fig. 4** (la pagina 3).

3. Încărcare
Când introduceți un acumulator în încărcător, indicatorul luminos de încărcare va clipi în culoare albastră. Atunci când acumulatorul se încarcă complet, indicatorul luminos de încărcare va lumina în culoare verde. (Vezi **Tabelul 1**)

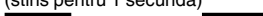
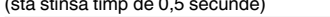
(1) Semnificațiile indicatorului luminos de încărcare
Semnificațiile indicatorului luminos de încărcare sunt prezentate în **Tabelul 1**, conform stării încărcătorului sau a acumulatorului.

Tabelul 1

Semnificațiile indicatorului luminos de încărcare				
Indicator luminos de încărcare (ROȘU / ALBASTRU / VERDE / VIOLET)	Înainte de încărcare	Clipește (ROȘU)	Luminează timp de 0,5 secunde. Nu luminează timp de 0,5 secunde. (stă stinsă timp de 0,5 secunde) 	Conectat la sursa de alimentare
	În timpul încărcării	Clipește (ALBASTRU)	Luminează timp de 0,5 secunde. Nu luminează timp de 1 secundă. (stins pentru 1 secundă) 	Capacitate acumulator sub 50%
		Clipește (ALBASTRU)	Luminează timp de 1 secundă. Nu luminează timp de 0,5 secunde. (stă stinsă timp de 0,5 secunde) 	Capacitate acumulator sub 80%
		Luminează (ALBASTRU)	Luminează în mod continuu 	Capacitate acumulator peste 80%
	Încărcare completă	Luminează (VERDE)	Luminează în mod continuu  (Sunet alarmă continuă: aproximativ 6 secunde)	
	Așteptare supraîncălzire	Clipește (ROȘU)	Luminează timp de 0,3 secunde. Nu luminează timp de 0,3 secunde. (stă stinsă timp de 0,3 secunde) 	Acumulator supraîncălzit. Încărcare imposibilă. (Încărcarea va începe după ce acumulatorul se răcește)
	Încărcarea nu se poate efectua	Clipește (VIOLET)	Luminează timp de 0,1 secunde. Nu luminează timp de 0,1 secunde. (stă stinsă timp de 0,1 secunde)  (Sunet alarmă intermitentă: aproximativ 2 secunde)	Defecțiune la acumulator sau la încărcător

Română

- (2) Referitor la temperaturile și timpul de încărcare al acumulatorului
Temperaturile și timpul de încărcare vor fi prezentate în **Tabelul 2**.

Tabelul 2

Încărcător		UC18YSL3					
Acumulator	Tip de acumulator	Li-ion					
	Temperaturi la care acumulatorul poate fi reîncărcat	0°C–50°C					
	Tensiune de încărcare	V	14,4		18		
	Timp de încărcare, aprox. (La 20°C)	min	Seria BSL14xx		Seria BSL18xx		Serie multi volt
			(4 celule)	(8 celule)	(5 celule)	(10 celule)	(10 celule)
		BSL1415S : 15 BSL1415 : 15 BSL1415X : 15 BSL1420 : 20 BSL1425 : 25 BSL1430C : 30	BSL1430 : 20 BSL1440 : 26 BSL1450 : 32 BSL1460 : 38	BSL1815S : 15 BSL1815 : 15 BSL1815X : 15 BSL1820 : 20 BSL1825 : 25 BSL1830C : 30 BSL1850C : 32	BSL1830 : 20 BSL1840 : 26 BSL1850 : 32 BSL1860 : 38	BSL36A18 : 32 BSL36B18 : 52	
USB	Tensiune de încărcare	V	5				
	Curentul de încărcare	A	2				

NOTĂ

Timpul de încărcare poate varia în funcție de temperatură și de tensiunea sursei de alimentare.

4. Deconectați cablul de alimentare al încărcătorului de la priză.

5. Țineți ferm încărcătorul și scoateți acumulatorul.

NOTĂ

Asigurați-vă că scoateți acumulatorul din încărcător și apoi depozitați-l.

Cu privire la descărcarea electrică în caz de acumulatori noi etc.

Întrucât substanța chimică din interiorul acumulatorilor noi și a acumulatorilor care nu au fost folosiți o perioadă lungă de timp nu este activă, descărcarea electrică poate fi scăzută la prima și a doua lor folosire. Acesta este un fenomen temporar și perioada normală de încărcare va fi restabilită după încărcarea acumulatorilor de 2–3 ori.

Ce puteți face pentru prelungirea duratei de viață a acumulatorilor.

- Reîncărcați acumulatorii înainte să se consume complet. Când simțiți că scula nu mai are putere, nu o mai folosiți și reîncărcați acumulatorul. Dacă veți continua să folosiți scula și curentul electric se consumă, acumulatorul se poate deteriora, astfel scurtându-i-se durata de viață.
- Evitați reîncărcarea la temperaturi înalte.
Un acumulator reîncărcabil este fierbinte imediat după utilizare. Dacă un astfel de acumulator este reîncărcat imediat după utilizare, substanța chimică din el își va pierde proprietățile și durata de viață a acumulatorului se va scurta. Lăsați acumulatorul să stea puțin și reîncărcați-l după ce s-a răcit.

PRECAUȚIE

- Dacă acumulatorul este încărcat cât timp este încălzit din cauză că a fost lăsat o perioadă lungă de timp într-un loc expus la lumina directă a soarelui sau pentru că acumulatorul tocmai a fost folosit, indicatorul luminos de încărcare se aprinde timp de 0,3 secunde, nu luminează timp de 0,3 secunde (se stinge pentru 0,3 secunde). Într-un astfel de caz, lăsați mai întâi acumulatorul să se răcească, apoi începeți încărcarea.
- Când indicatorul luminos de încărcare pâlpâie (la intervale de 0,2 secunde), verificați dacă în conectorul încărcătorului există corpuri străine și îndepărtați-le. În cazul în care nu există obiecte străine, este posibil ca acumulatorul sau încărcătorul să se fi defectat. Duceți-l la o unitate de service autorizată.
- Întrucât microcalculatorul încorporat are nevoie de aproximativ 3 secunde pentru a confirma că acumulatorul încărcat cu UC18YSL3 este scos, așteptați minim 3 secunde înainte de a-l reintroduce pentru a continua încărcarea. Dacă acumulatorul este reintrodus înainte de trecerea a 3 secunde, acumulatorul nu poate fi încărcat corespunzător.

ASAMBLARE ȘI OPERARE

Acțiune	Figură	Pagină
Denumiri componente - Ciocan rotopercutor cu acumulator	1	2
Denumiri componente - Sistemul extractorului de praf pentru ciocanul rotopercutor*1	2	2
Scoaterea și introducerea acumulatorului	3	3
Încărcare	4	3
Indicator încărcare acumulator	5	3
Instalarea / demontarea mânerului lateral	6	3
Introducere unelte de perforare SDS-plus	7	4
Scoatere unelte de perforare SDS-plus	8	4
Schimbare direcție rotire	9	4
Selectarea modului de operare	10	4
Ajustarea adâncimii perforării	11	4
Selectarea poziției daltă	12	4
Scoaterea declanșării rapide a mandrinei (DH3628DC)*2	13	5
Introducerea declanșării rapide a mandrinei (DH3628DC)	14	5
Introducere scule aplicații mâner rotund (DH3628DC)	15	5
Utilizarea întrerupătorului	16	5
Setarea vitezei	17	5
Funcția de oprire automată	18	5
Funcție nivel LED- vedere laterală	19-a	6
Funcție nivel LED- vedere de sus	19-b	6
Cum se folosește Ledul	20	6
Curățarea compartimentului de instalare a acumulatorului	21	6
Încărcarea unui dispozitiv USB de la o priză electrică	22-a	7
Încărcarea unui dispozitiv USB și a unui acumulator de la o priză electrică	22-b	7
Cum să reîncărcați dispozitivul USB	23	7
Când dispozitivul USB este complet încărcat	24	7
Instalarea mânerului lateral	25	7
Selectarea accesoriilor*3	—	288, 289

*1 Pentru detalii despre modul de utilizare a sistemului extractorului de praf, consultați manualul de instrucțiuni al sistemului.

*2 Dacă suportul mandrinei de găurire sau suportul burghiului se scoate greu, aliniați maneta de schimbare cu semnul **T** și rotiți maneta de blocare.

*3 Pentru informații amănunțite cu privire la fiecare sculă, contactați un centru de service autorizat de HIKOKI.

SELECȚAȚI MODUL DE OPERARE

Apăsarea întrerupătorului-comutator permite selectarea vitezei de rotație și a funcției de oprire automată.

- Viteză de rotație (Mod viteză scăzută/Mod viteză normală) (Fig. 17)
 Selectați fie modul de viteză scăzută, fie modul de viteză normală și acționați scula la viteza selectată.
- Modul de oprire automată (pornit/oprit) (Fig. 18)
 Acest produs este echipat cu o funcție de oprire automată pentru a susține operația continuă de găurire. Funcția dispune de un mod de memorare pentru stocarea timpului de lucru pentru găurire de la PORNIRE până la OPRIRE și un mod de oprire automată care oprește automat motorul începând cu cea de-a doua operație de găurire în cazul în care aceasta depășește timpul de lucru memorat în timp ce comutatorul este PORNIT.

FUNCȚIA DE OPRIRE AUTOMATĂ

În modul de selectare, apăsând butonul pentru mai mult de două secunde se va trece la modul de memorie. (Fig. 18) (În același timp, indicatorul luminos al opririi automate va clipi.) Realizați găurirea atunci când indicatorului luminos al opririi automate clipește. Timpul cuprins între PORNIRE și OPRIRE este stocat de sculă. (În același timp, indicatorul luminos al opririi automate se va aprinde.) Realizați găurirea atunci când indicatorului luminos al opririi automate clipește. Este posibilă găurirea continuă deoarece timpul de stocare va fi înregistrat de sculă până când modul de oprire automată al funcției de oprire automată este anulat. Funcția de oprire automată este anulată apăsând din nou întrerupătorul-comutator pentru mai mult de două secunde. (În același timp, indicatorul luminos al opririi automate se va stinge.)

PRECAUȚIE

- PORNIT scula de îndată ce poziționați vârful sculei pe materialul de lucru.
- Viteza de rotație și nivelul la care este tras comutatorul în timpul găuririi nu sunt stocate în memorie.
- Efectuați complet găurirea într-o singură etapă în timpul modului de oprire automată.
- Motorul se va opri chiar dacă veți trece comutatorul pe OPRIȚ în cadrul timpului de stocare în memorie.
- Când treceți comutatorul pe OPRIȚ în cadrul timpului de stocare în memorie, numărarea va fi resetată. Dacă reluați lucrul la o sarcină în care a fost forată parțial o gaură, timpul de stocare în memorie va fi numărat complet.
- Funcția de oprire automată va rămâne activă până când este anulată.

CONTROL FORȚĂ REACTIVĂ

Acest produs este prevăzut cu o funcție de control al forței reactive (RFC) care reduce smucirea corpului sculei.

În cazul în care cuțitul aplicat este supraîncărcat brusc, orice smucitură a corpului sculei este redusă prin activarea ambreiajului cu alunecare sau prin oprirea motorului prin senzorul încorporat în corpul sculei.

În cazul în care motorul s-a oprit din cauza detectării suprasolicitării de către dispozitivul de control, indicatorul luminos RFC va clipi în timp ce comutatorul este tras. În plus, indicatorul luminos va continua să clipească timp de aproximativ trei secunde după eliberarea comutatorului. Motorul va rămâne oprit în timp ce indicatorul luminos clipește. (Fig. 26)

Deoarece este posibil ca funcția RFC să nu se activeze sau ca performanța acesteia să fie insuficientă în funcție de mediul și condițiile de lucru, fiți atenți să nu suprasolicitați brusc cuțitul aplicat în timpul operării.

● Cauze posibile ale supraîncărcării bruște

- ① Cuțitul instrumentului se înfige în material
- ② Impact asupra cuielor, metalului sau altor obiecte dure
- ③ Sarcini care implică desfaceri sau orice aplicare excesivă a presiunii etc.

De asemenea, alte cauze includ orice combinație între cele menționate mai sus.

● Când dispozitivul de control al forței reactive (RFC) este declanșat

Când RFC este declanșată și motorul se oprește, opriți comutatorul sculei și îndepărtați cauza de supraîncărcare înainte de a continua operarea.

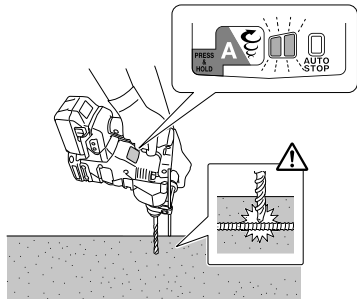

Fig. 26

FUNCȚIE NIVEL LED

Funcția de nivel LED utilizează un LED roșu sau verde pentru a indica dacă scula este orizontală sau verticală.

1. Pentru a activa funcția de nivel LED în timpul utilizării, trageți ușor declanșatorul comutatorului. Apăsăți butonul indicatorului vertical când indicatorul LED de pe panou se aprinde. (Fig. 1)

2. LED-ul de nivel de pe partea sculei se aprinde sau clipește în culoarea arătată mai jos atunci când este apăsat comutatorul LED-ului de nivel. (Fig. 19)

Luminează verde: De la 5° față de orizontală sau verticală

Clipește verde: De la 5°-10° față de orizontală sau verticală

Luminează roșu: Nu se încadrează în 10° față de orizontală sau verticală

ATENȚIE

- Această funcție nu funcționează în timpul perforării găurilor (în timp ce comutatorul de declanșare este tras). Utilizați-o pentru a verifica înclinarea sculei înainte de sau după perforare.
- Unghiul este aproximativ.

3. Apăsăți din nou butonul indicatorului vertical pentru a-l stinge. Setările anterioare vor fi păstrate odată ce sunt pornite din nou.

ATENȚIE

- Această funcție indică direcțiile verticală și orizontală în raport cu gravitatea și nu indică dacă scula este perpendiculară pe suprafețe care pot fi la un anumit unghi.

- Funcția de nivel LED detectează înclinarea (pentru suprafețe precum pereții) care este perpendiculară față de forța de gravitație (Fig. 19-a (43) (44)), dar nu poate detecta înclinarea orizontală față de suprafețe (Fig. 19-b (45) (46)).

DESPRE FUNCȚIA DE PROTECȚIE

Această sculă are încorporat un circuit de protecție pentru prevenirea deteriorării unității în cazul unei neregularități. În funcție de următoarele, indicatorul luminos de afișare va clipi, iar unitatea va înceta să funcționeze. Verificați problema indicată prin clipiri și luați măsurile necesare pentru a o corecta.

Atunci când se apasă inversor, faceți acest lucru atunci când comutatorul nu este tras.

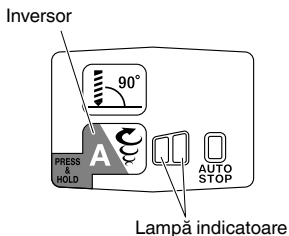



Fig. 27

Tabelul 3

Lampa indicatoare clipește	Cauză	Soluție
	Funcționarea a încetat din cauză că temperatura internă a depășit limita de temperatură. (Funcție de protecție la temperatură ridicată)	Permiteți unității să se răcească de la 15 până la 30 de minute. Când temperatura scade și lampa indicatoare nu mai clipește, apăsați comutatorul declanșator pentru a relua operația.
	Supraîncărcarea bruscă a cuțitului sculei a activat RFC, oprind continuarea utilizării sculei. RFC (Consultați pagina 220 "CONTROL FORȚĂ REACTIVĂ")	Eliberați comutatorul declanșator și lăsați-l așa până când lampa indicatoare de afișare nu mai clipește. Trageți comutatorul declanșator din nou pentru a relua operarea. Înainte de a continua operarea, îndalurați cauza supraîncărcării.

NOTĂ

În ciuda măsurilor luate pentru a corecta problema, este posibil ca lampa indicatoare să continue să clipească. În acest caz, unitatea poate necesita reparații. Dacă este cazul, vă rugăm să contactați magazinul de la care a fost achiziționat acest produs pentru reparații.

LUBRIFIERE

Acest ciocan rotopercurtor este complet etanș la aer pentru a proteja împotriva prafului.

Prin urmare, acest ciocan rotopercurtor poate fi utilizat fără lubrifiere, pe perioade îndelungate.

După achiziționare, înlocuiți periodic lubrifianțul. Solicitați înlocuirea vaselinei la cel mai apropiat centru de service.

PRECAUȚIE

O unsoare specifică este folosită cu acest aparat, prin urmare performanța normală a mașinii poate fi afectată de folosirea unor unsoari diferite. Vă rugăm să vă asigurați că unul dintre centrele noastre de service se ocupă de înlocuirea unsoarii.

ÎNȚREȚINERE ȘI VERIFICARE**AVERTISMENT**

Asigurați-vă că ați oprit comutatorul și ați îndepărtat acumulatorul înainte de întreținere și inspecție.

1. Inspectarea sculei

Întrucât folosirea unei unelte tocite va împiedica buna funcționare și va cauza posibile defecțiuni la motor, ascuțiți sau schimbați scula de îndată ce abraziunea este vizibilă.

2. Inspectarea șuruburilor de asamblare

Inspectați cu regularitate toate șuruburile de asamblare și asigurați-vă că sunt fixate corespunzător. Dacă există șuruburi care nu sunt fixe, fixați-le imediat. Nerespectarea avertismentului poate duce la riscuri serioase.

3. Întreținerea motorului

Bobina motorului este componenta principală a sculei electrice. Aveți grijă să nu deteriorați bobina și/sau să nu o udați cu ulei sau apă.

4. Inspectarea bornelor (sculă și acumulator)

Verificați pentru a vă asigura că șpanul și praful nu au fost colectate pe borne.

Ocazional verificați înainte, în timpul și după operare.

PRECAUȚIE

Îndepărtați orice șpan sau praf care s-ar fi putut colecta pe borne.

Nerespectarea acestei indicații ar putea avea ca rezultat defectarea sculei.

5. Curățarea exteriorului

Când scula electrică este murdară, ștergeți-o cu o cârpă moale uscată sau cu o cârpă înmuiată în soluție de apă cu săpun. Nu folosiți solvenți pe bază de clor, benzină și nici diluanți, deoarece aceștia topesc masele plastice.

6. Curățarea acumulatorului și a compartimentului de instalare a acumulatorului

După forajul în beton, în cazul în care s-a acumulat praf de beton în compartimentul de instalare a acumulatorului și pe acumulator, curățați praful de beton cu un pistol cu aer sau cu o cârpă uscată înainte de a utiliza scula. (Fig. 21)

De asemenea, după curățare, asigurați-vă că acumulatorul poate fi instalat și îndepărtat cu ușurință din sculă.

PRECAUȚIE

Utilizând scula atunci când acumulatorul este acoperit cu praf de beton poate duce la accidente cum ar fi defectarea acumulatorului în timpul utilizării.

Mai mult decât atât, o astfel de utilizare poate provoca o avarie sau o defecțiune la contactul între acumulator și borne.

7. Depozitare

Depozitați scula electrică și acumulatorul într-un loc în care temperatura este sub 40°C și nu le lăsați la îndemâna copiilor.

NOTĂ

Depozitarea acumulatorilor litiu-ion.

Asigurați-vă că acumulatorii litiu-ion au fost complet încărcăți înainte de a-i depozita.

Depozitarea prelungită (3 luni sau mai mult) a acumulatorilor cu un nivel de încărcare scăzut poate duce la scăderea performanței, la reducerea semnificativă a timpului de utilizare a acumulatorilor sau poate face acumulatorii incapabili să stea încărcăți.

Cu toate acestea, timpul de utilizare a acumulatorilor semnificativ de redus poate reveni la normal prin încărcarea și utilizarea acumulatorilor în mod repetat, de două până la cinci ori.

Dacă durata de folosire a acumulatorului este foarte scurtă în ciuda încărcării și folosirii repetate, schimbați acumulatorii.

Română

PRECAUȚIE

Pe durata folosirii și a operațiunilor de întreținere a mașinii trebuie respectate reglementările și standardele naționale privind securitatea.

Notă importantă pentru bateriile uneltelor HIKOKI cu acumulatori

Utilizați întotdeauna acumulatori originali. Nu garantăm siguranța și performanța unelei dacă se utilizează alți acumulatori decât cei recomandați sau dacă acumulatorul original este dezmembrat sau modificat (cum ar fi demontarea și înlocuirea celulelor sau a altor părți interne).

GARANȚIE

Garantăm sculele electrice HIKOKI în conformitate cu reglementările statutare/specifice țării. Această garanție nu acoperă defectele sau daunele provocate de utilizarea necorespunzătoare, abuz sau de uzura și deteriorarea normale. În cazul în care aveți reclamații, vă rugăm să trimiteți scula electrică nedemontată, împreună cu CERTIFICATUL DE GARANȚIE care se găsește la finalul prezentelor Instrucțiuni de utilizare, la o unitate service autorizată de HIKOKI.

Informații privind nivelul de zgomot transmis prin aer și nivelul de vibrații

Valorile măsurate au fost determinate în conformitate cu EN62841 și sunt declarate conforme cu ISO 4871.

Nivelul tipic al puterii sonore ponderate A: 102 dB (A)
102 dB (A)*
Nivelul tipic al presiunii sonore ponderate A: 91 dB (A)
91 dB (A)*

Incertitudine K : 3 dB (A).

Purtați protecție auditivă.

Valorile totale ale vibrațiilor (suma vectorială pe cele trei axe) au fost stabilite în conformitate cu EN62841.

Găurire cu ciocănire în beton:

Valoarea emisiei de vibrații $a_{h, HD} = 12,1 \text{ m/s}^2$
12,1 m/s²*

Incertitudine K = 1,5 m/s²

Valoare dăltuire echivalentă:

Valoare emisie vibrații $a_{h, Cheq} = 9,9 \text{ m/s}^2$

Incertitudine K = 1,5 m/s²

* cu sistemul extractorului de praf

AVERTISMENT

- Vibrațiile și emisia de zgomot în timpul folosirii efective a sculei electrice pot diferi de valorile totale declarate, în funcție de modurile în care este utilizată scula, în special de ce tip de piesă de prelucrat este procesată; și
- Identificați măsuri de siguranță ce trebuie luate pentru protejarea operatorului și care sunt bazate pe estimarea expunerii, în condiții reale de utilizare (ținând seama de toate componentele ciclului de utilizare, cum ar fi timpul necesar opririi sculei și timpul de funcționare suplimentar la pornirea sculei).

NOTĂ

Ca urmare a programului continuu de cercetare și dezvoltare derulat de HIKOKI, prezentele specificații pot fi modificate fără notificare prealabilă.

REMEDIEREA PROBLEMELOR

Dacă aparatul funcționează anomal, efectuați verificările din tabelul de mai jos. Dacă problema nu se remediază, consultați distribuitorul sau Centrul de service autorizat HikOKI.

1. Sculă electrică

Simptom	Cauză posibilă	Remediu
Instrumentul nu funcționează	Nicio durată de alimentare rămasă în acumulator	Încărcați acumulatorul.
	Acumulatorul nu este atașat în siguranță.	Împingeți acumulatorul până auziți un declic.
	Praf de beton s-a acumulat pe bornele compartimentului de instalare a acumulatorilor, precum și pe canelurile de alunecare a acumulatorului.	Curățați praful de beton acumulat cu un pistol cu aer sau o cârpă uscată.
Instrumentul s-a oprit brusc	Instrumentul a fost supraîncărcat	Rezolvați problema care cauzează suprasolicitarea.
	Dispozitivul de control al forței reactive a fost activat	
	Acumulatorul este supraîncălzit.	Lăsați acumulatorul să se răcească.
Cuțite instrument -nu pot fi atașate -cad	Forma porțiunii de atașare nu corespunde	Pentru tipul de mâner SDS-plus, utilizați un bit cu un diametru care se încadrează în intervalul desemnat.
Găurile nu pot fi perforate ușor.	Burghiul este uzat	Înlocuiți-l cu un burghiu nou.
	Burghiul se rotește în sens invers	Schimbați la rotația spre înainte.
Capul șurubului alunecă sau se slăbește.	Numărul cuțitului nu corespunde cu dimensiunea șurubului	Instalați un cuțit corespunzător.
	Cuțitul este uzat	Înlocuiți-l cu un cuțit nou.
Acumulatorul nu poate fi instalat	Încercarea de a instala un alt acumulator decât cel specificat pentru sculă.	Vă rugăm să instalați un acumulator de tip multi-volt.

Română

2. Încărcător

Simptom	Cauză posibilă	Remediul
Lampa de indicare a încărcării palpăie rapid violet, iar încărcarea acumulatorului nu începe.	Acumulatorul nu este introdus complet.	Introduceți acumulatorul bine.
	În bornele acumulatorului sau în locul de atașare a acumulatorului există corpuri străine.	Scoateți corpurile străine.
Lampa de indicare a încărcării clipește în culoare roșie, iar procesul de încărcare a acumulatorului nu începe.	Acumulatorul nu este introdus complet.	Introduceți acumulatorul bine.
	Acumulatorul este supraîncălzit.	Dacă este lăsat așa, în cazul în care temperatura acestuia scade, acumulatorul va începe să se încarce automat, dar acest lucru poate reduce durata de viață a acumulatorului. Se recomandă ca înainte de a-l încărca, acumulatorul să fie răcit într-un loc bine ventilat, departe de lumina directă a soarelui.
Timpul de utilizare a acumulatorului este scurt, chiar dacă acumulatorul este încărcat complet.	Durata de viață a acumulatorului este epuizată.	Înlocuiți acumulatorul cu unul nou.
Acumulatorul se încarcă foarte greu.	Temperatura acumulatorului, a încărcătorului sau a mediului înconjurător este extrem de scăzută.	Încărcați acumulatorul în spațiu interior sau într-un alt mediu mai cald.
	Orificiile încărcătorului sunt blocate, cauzând supraîncălzirea componentelor sale interne.	Evitați blocarea orificiilor.
	Ventilatorul de răcire nu funcționează.	Contactați un centru de service autorizat HiKOKI pentru efectuarea de reparații.
Încărcarea unui dispozitiv USB se oprește la mijlocul programului.	Încărcătorul a fost conectat la o priză electrică, în timp ce dispozitivul USB a fost încărcat folosind un acumulator drept sursă de curent electric.	Aceasta nu este o defecțiune. Încărcătorul oprește încărcarea USB-lui timp de aproximativ 5 secunde, atunci când distinge surse de curent electric diferite.
	Acumulatorul a fost introdus în încărcător, în timp ce dispozitivul USB a fost încărcat folosind o priză de curent electric drept sursă de curent electric.	
Încărcarea dispozitivului USB se oprește la jumătatea programului dacă acumulatorul și dispozitivul USB sunt încărcate simultan.	Acumulatorul s-a încărcat complet.	Aceasta nu este o defecțiune. Încărcătorul oprește încărcarea USB-ului timp de aproximativ 5 secunde, timp în care verifică dacă încărcarea acumulatorului s-a finalizat cu succes.
Încărcarea dispozitivului USB nu începe dacă acumulatorul și dispozitivul USB sunt încărcate simultan.	Capacitatea rămasă a acumulatorului este foarte diminuată.	Aceasta nu este o defecțiune. Când capacitatea acumulatorului atinge un anumit nivel, încărcarea USB-lui începe automat.

SPLOŠNA VARNOSTNA NAVODILA ZA ELEKTRIČNA ORODJA

⚠ OPOZORILO

Preberite vsa varnostna opozorila, navodila, slikovne prikaze in specifikacije, ki so priložena orodju.

Neupoštevanje vseh spodaj navedenih navodil lahko povzroči električni udar, požar in/ali resne telesne poškodbe.

Vsa opozorila in navodila shranite, ker jih boste v prihodnje še potrebovali.

Izraz »električno orodje« v opozorilih se nanaša na električno orodje, ki se napaja z električnim pogonom (z električnim kablom) in na akumulatorsko električno orodje (brez električnega kabla).

1) Varnost na delovnem mestu

a) Delovno mesto mora biti čisto in dobro osvetljeno.

Nered in neosvetljena področja lahko povzročijo nezgodo.

b) Električnega orodja ne uporabljajte v eksplozivnih okoljih, na primer v bližini vnetljivih tekočin, plinov ali prahu.

Električno orodje pri delu proizvaja iskre, ki lahko vnamejo prah ali hlape.

c) Med delom z električnim orodjem ne dovolite, da bi se vam otroci ali druge osebe približale.

Z motenjem vaše pozornosti lahko izgubite nadzor nad orodjem.

2) Električna varnost

a) Priključni vtičak električnega orodja mora ustrezati vtičnici. Vtičaka ni dovoljeno kakor koli spreminjati. Pri ozemljenih električnih orodjih ne uporabljajte vtičavev z adapterji.

Nespremenjeni vtičaki in ustrezne vtičnice zmanjšujejo tveganje električnega udara.

b) Preprečite stik z ozemljenimi površinami, kot so cevi, grelci, štedilniki in hladilniki.

Ko je vaše telo ozemljeno, je nevarnost električnega udara večja.

c) Električnega orodja ne izpostavljajte dežju ali vlagi.

Vdor vode v električno orodje povečuje tveganje električnega udara.

d) Ne zlorablajte kabla. Kabla ne uporabljajte za prenašanje električnega orodja in ne vlecite za kabel, če želite vtičak izvleči iz vtičnice.

Kabla ne izpostavljajte vročini, olju, ostrim robovom in premikajočim se delom.

Poškodovani in zapleteni kablil povečujejo tveganje električnega udara.

e) Kadar uporabljate električno orodje zunaj, uporabljajte kabelski podaljšek, ki je primeren za delo na prostem.

Z uporabo kabelskega podaljška, ki je izdelan za delo na prostem, je tveganje električnega udara manjše.

f) Če je delo z električnim orodjem v vlažnem okolju neizogibno, uporabite stikalo za zaščito pred diferenčnim tokom.

Zaščitno stikalo zmanjšuje tveganje električnega udara.

3) Osebna varnost

a) Bodite pozorni, pazite kaj delate ter se dela z električnim orodjem lotite z razumom.

Električnega orodja ne uporabljajte, če ste utrujeni ali pod vplivom mamil, alkohola ali zdravil.

Trenutek nepozornosti med delom z električnim orodjem je lahko vzrok za resne telesne poškodbe.

b) Uporabite osebno zaščitno opremo. Vedno nosite zaščitna očala.

Nošenje zaščitne opreme, kot so maska za prah, protizdrsní zaščitni čevlji, varnostna čelada ali zaščitni glušniki, kar je odvisno od vrste in načina uporabe električnega orodja, zmanjšuje tveganje telesnih poškodb.

c) Izogibajte se nenamernemu zagonu. Preden orodje priključite na električno omrežje in/fali na akumulator, preden ga dvignete ali nosite, se prepričajte da je orodje izklopljeno.

Prenašanje električnega orodja s prstom na stikalu ali priključitev vklopljenega električnega orodja na električno omrežje je lahko vzrok za nezgodo.

d) Preden električno orodje vklopite, odstranite nastavitvena orodja in izvijače.

Orodje ali ključ, ki se nahaja na vrtečem delu električnega orodja lahko povzroči telesne poškodbe.

e) Izogibajte se nenormalni drži. Poskrbite za trdno stojišče in za stalno ravnotežje.

Na ta način lahko v nepričakovanih situacijah bolje nadzorujete električno orodje.

f) Nosite primerna oblačila. Med delom ne nosite ohlapnih oblačil ali nakita. Las in oblačil ne približujte premikajočim se delom.

Ohlapna oblačila, nakit ali dolgi lasje se lahko ujamejo med premikajoče se dele.

g) Če je na napravu možno montirati priprave za odsesavanje ali prestrezanje prahu, se prepričajte, da so te ustrezno priključene in pravilno uporabljene.

Zbiranje prahu lahko zmanjša nevarnosti povezane s prahom.

h) Ne dovolite, da vas znanje, pridobljeno s pogostim rokovanjem z orodjem, zavade, da zanemarite varnostna navodila za ravnanje z orodjem.

Neprevidnost lahko že v delčku sekunde povzroči hude telesne poškodbe.

4) Uporaba in vzdrževanje električnega orodja

a) Električnega orodja ne preobremenjujte. Za izbrano delo uporabite ustrezno električno orodje.

Z ustreznim električnim orodjem boste delo opravili bolje in varneje.

b) Električnega orodja ne uporabljate, če stikalo za vklop/izklop orodja ne deluje.

Električno orodje, ki ga ni več možno vklopiti ali izklopiti, je nevarno in ga je potrebno popraviti.

c) Pred nastavljanjem orodja, zamenjavo priključkov ali shranjevanjem orodja izvlecite vtičak električnega orodja iz vira napajanja in/ali odstranite akumulator.

S takšnimi preventivnimi varnostnimi ukrepi preprečujete nenamerni zagon orodja.

d) Električno orodje shranite izven dosega otrok in ne dovolite upravljanja orodja osebam, ki orodja ne poznajo in niso prebrale teh navodil.

Električno orodje je nevarno v rokah neizkušenih uporabnikov.

e) Vzdržujte električno orodje in priključke. Preverite pravilno delovanje premičnih delov orodja, poškodbe delov in druga stanja, ki bi lahko vplivala na delovanje električnega orodja. V primeru poškodb je potrebno električno orodje pred uporabo popraviti.

Slabo vzdrževano električno orodje je vzrok mnogih nesreč.

f) Rezalno orodje naj bo ostro in čisto.

Pravilno vzdrževano rezalno orodje z ostrimi robovi se manj pogosto zatika in je lažje vodljivo.

- g) Električno orodje, pribor, vsadna orodja in podobno uporabljajte v skladu s temi navodili, pri čemer upoštevajte delovne pogoje in dejavnost, ki jo boste opravljali.

Uporabo električnega orodja v druge namene lahko privede do nevarne situacije.

- h) Ročaji in prijemalne površine naj bodo suhe, čiste in brez olja in masti.

Polzki ročaji in prijemalne površine ne omogočajo varnega ravnanja in nadzora orodja v nepričakovanih situacijah.

5) Uporaba in vzdrževanje akumulatorja

- a) Polnite samo s polnilnikom, ki ga je določil proizvajalec.

Polnilnik, ki je primeren za en tip akumulatorja lahko povzroči nevarnost požara, če ga uporabite z drugim akumulatorjem.

- b) Električna orodja uporabljajte samo s posebej izdelanimi akumulatorji.

Uporaba drugih akumulatorjev lahko povzroči tveganje poškodb in požara.

- c) Ko akumulatorja ne uporabljate ga shranite v stran od kovinskih predmetov kot so sponke, kovanci, ključji, željni, vijaki ter drugih manjših kovinskih predmetov, ki lahko povežejo en priključek z drugim.

Kratek stik med priključki na akumulatorju lahko povzroči opekline ali požar.

- d) Med nepravilno rabo lahko iz akumulatorja priteče tekočina; izogibajte se stiku z njo. V primeru, da pride do stika, takoj operite z vodo. V primeru, da pride tekočina v stik z očmi, poiščite dodatno zdravniško pomoč.

Teškočina iz akumulatorja lahko povzroči vnetje ali opekline.

- e) Ne uporabljajte poškodovanega ali spremenjenega baterijskega vložka ali orodja.

Poškodovane ali spremenjene baterije so nepredvidljive, povzročijo lahko požar, eksplozijo ali poškodbe.

- f) Baterijskega vložka ali orodja ne izpostavljajte požaru ali prekomerni temperaturi.

Izpostavljenost požaru ali temperaturi nad 130°C lahko povzroči eksplozijo.

- g) Upoštevajte vsa navodila za polnjenje in baterijskega vložka ali orodja ne napolnite zunaj temperaturnega območja, določenega v navodilih.

Nepravilno polnjenje ali polnjenje pri temperaturah zunaj določenega območja lahko poškoduje baterijo in poveča nevarnost požara.

6) Servisiranje

- a) Električno orodje lahko servisira le usposobljena oseba, ki mora uporabljati originalne nadomestne dele.

Na ta način se ohrani varnost električnega orodja.

- b) Nikoli ne popravljajte poškodovanih baterijskih vložkov.

Baterijske vložke lahko servisirajo samo proizvajalec ali pooblašteni serviserji.

VARNOSTNI UKREP

Preprečite dostop otrokom in neusposobljenim osebam. Kadar orodja ne uporabljate, ga shranite nedosegljivo otrokom in neusposobljenim osebam.

VARNOSTNA OPOZORILA ZA AKUMULATORSKO VRTALNO RUŠILNO KLADIVO

Varnostna navodila za vso delovanje

- Pri delu uporabljajte glušnike**
Izpostavljanje hrupu lahko povzroči izgubo sluha.
- Uporabljajte dodatne ročaje, ki so priloženi orodju.**
Izguba nadzora nad orodjem lahko povzroči telesne poškodbe.
- Električno orodje držite za izolirane držalne površine, ko bi se pri uporabi pripomočki za rezanje lahko dotikali skrite žice.**
Če se pripomočki za rezanje dotaknejo žice, ki je pod električno napetostjo, lahko izpostavljeni kovinski deli električnega orodja postanejo (živi) in povzročijo električni udar.

Varnostna navodila pri uporabi dolgih svedrov z vrtalnimi kladivi

- Vedno začnite vrtati pri nizki hitrosti in se s konico svedra dotikajte obdelovanca.**
Pri višjih hitrostih je možno, da se bo sveder zvil, če bo omogočeno, da se vrtilo, ne da bi se dotikal obdelovanca, kar lahko privede do osebne poškodbe.
- S svedom vrtajte v ravni črti in ne nanašajte preveč pritiska.**
Svedri se lahko zvijejo, kar privede do zloma ali izgube nadzora, in osebne poškodbe.

DODATNA VARNOSTNA NAVODILA

- Ne dovolite, da bi v luknjo, ki povezuje polnilno baterijo prišel tujeek.
- Polnilne baterije in polnilnika nikoli ne razstavljajte.
- V polnilni bateriji nikoli ne povzročite kratkega stika. Kratek stik v bateriji bo povzročil visok električni tok in pregrevanje. Posledica tega bo pregretje ali poškodba baterije.
- Baterije ne izpostavljajte ognju. Če baterija pregori, lahko eksplozira.
- Pri nepretrgni uporabi se naprava lahko pregreje, kar povzroči škodo na motorju in na stikalu. Ne uporabljajte je približno 15 minut.
- V prezračevalne reže polnilnika ne vstavljajte predmetov. Vstavljanje kovinskih ali vnetljivih predmetov v prezračevalne reže polnilnika lahko povzroči tveganje električnega udara ali poškodbo polnilnika.
- Ko se življenjska doba baterije zmanjša za normalno uporabo, jo takoj nesite v trgovino, kjer ste jo kupili. Prazne baterije ne zavrzite.
- Pred lomljenjem, klesanjem ali vrtnanjem v steno, tla ali strop, se dobro prepričajte, da se v njih ne nahajajo električni kabli ali cevi.
- Prepričajte se, da je stikalo za vklop in izklop na položaju OFF. Če akumulator vstavite, ko je stikalo za vklop/izklop vklopljeno (ON), bo električno orodje takoj začelo delovati in lahko povzroči resno nezgodo.
- Med ali takoj po delovanju se ne dotikajte dleta. To postane med uporabo zelo vroče in lahko povzroči resne opekline.
- Ročaj telesa in stranski ročaj električnega orodja vedno držite trdno. V nasprotnem primeru lahko ustvarjena protisila povzročijo nenatanko ali celo nevarno uporabo.
- Nosite protiprašno zaščitno masko
Ne vdihavajte škodljivega prahu, ki nastaja pri vrtnanju ali klesanju. Prah lahko ogrozi vaše zdravje in zdravje drugih oseb v bližini.

OPOZORILO ZA LITIJ-IONSKO BATERIJO

Za podaljšanje življenjske dobe je litij-ionska baterija opremljena z zaščitno funkcijo, ki ustavi delovanje.

V spodaj opisanih primerih od 1 do 3 se pri uporabi tega izdelka, tudi če ugasnete stikalo, motor lahko ustavi. To ni težava, ampak rezultat zaščitne funkcije.

1. Ko se porabi preostala moč baterije, se motor ugasne. V tem primeru baterijo takoj napolnite.
2. Če je orodje preobremenjeno, se motor lahko ustavi. V tem primeru sprostite stikalo orodja in odstranite vzroke za preobremenitev. Po tem lahko orodje znova uporabite.
3. Če se baterija pregreje zaradi preobremenitve, se bo ustavil dovod moči. V tem primeru prenehajte z uporabo baterije in počakajte, da se ohladi. Po tem lahko orodje znova uporabite.

Prosimo, da upoštevate naslednja opozorila in svarila.

OPOZORILO

Da bi preprečili iztekanje baterije, ustvarjanje toplote, oddajanje dima, eksplozijo in vžig, prosimo, da upoštevate naslednja varnostna opozorila.

1. Preprečite nabiranje ostružkov in prahu na bateriji.
 - Med delom poskrbite, da ostružki in prah ne padajo na baterijo.
 - Med delom poskrbite, da se morebitni ostružki in prah z električnega orodja ne nabirajo na bateriji.
 - Neuporabljeno baterijo ne shranjujte na mestu, kjer je izpostavljena ostružkom in prahu.
 - Preden baterijo shranite odstranite ostružke ter prah, ki se lahko sprimejo na baterijo in ne hranite jo skupaj s kovinskimi deli (vijaki, žebliji itn.).
2. Baterijo ne prebadajte z ostrimi predmeti kot so žebliji, ne udarjajte s kladivom, ne stopite nanjo, jo ne mečite ali izpostavljajte težkih fizičnim udarom.
3. Vidno poškodovane ali deformirane baterije ne uporabljajte.
4. Ne uporabljajte baterije z nasprotno polarnostjo.
5. Baterije ne priključite neposredno na električne vtičnice ali cigaretni vžigalnik v avtomobilu.
6. Baterijo uporabljajte le za določene namene.
7. Če se baterija ne napolni tudi po preteku določenega časa polnjenja, polnjenje takoj prekinite.
8. Baterije ne postavljajte ali izpostavljajte visokim temperaturam ali visokem pritisku, na primer v mikrovalovni pečici, sušilcu ali visokotlačni komori.
9. Ob zaznavi iztekanja ali neprijetnega vonja jo takoj odmaknite od ognja.
10. Ne uporabljajte je v prostorih, kjer se ustvarja močna statična elektrika.
11. Ob iztekanju baterije, čudnem vonju, ustvarjanju toplote, razbarvanju ali deformaciji oziroma v kolikor je videti čudna med uporabo, polnjenjem ali shranjevanjem jo takoj odstranite iz opreme ali polnilnika in jo prenehajte uporabljati.
12. Ne potaplajte baterije in ne dovolite, da vanjo stečejo kakršnekoli tekočine. Vstop prevodne tekočine, kot je voda, lahko povzroči poškodbe ter posledično požar ali eksplozijo. Baterijo shranjujte na hladnem, suhem mestu, stran od lahko vnetljivih in gorljivih predmetov. Izogibati se je potrebno jedrkim plinskimi ozračjem.

POZOR

1. Če tekočina, ki izteka iz baterije pride v stik z vašimi očmi jih ne drgnite, ampak jih operite s svežo, čisto vodo ter takoj obiščite zdravnika. Če ne boste obiskali zdravnika, lahko tekočina povzroči težave z očmi.
2. V primeru, da tekočina pride v stik s kožo ali oblačili jih takoj operite s čisto vodo. Obstaja možnost, da lahko to povzroči draženje kože.

13. Prepričajte se, da je baterija trdno nameščena. Če je kakorkoli slabo nameščena lahko odpade in povzroči nesrečo.
14. Da preprečite nezgode, pred zamenjavo dodatkov, shranjevanjem in prenašanjem orodja ali kadar orodja ne uporabljate, izklopite stikalo in izvlecite akumulator.
15. Namestitvev svedra
 - Da preprečite nezgode, izklopite stikalo in izvlecite akumulator.
 - Ko uporabljate orodja, kot so dleta z zaobljeno konico, svedri, itd., se prepričajte, da ste uporabili originalne dele, ki jih je določilo naše podjetje.
 - Očistite steblo svedra.
 - Preverite zaklep, tako da povlečete za sveder.
16. S preklopnim gumbom upravljajte le, ko se motor popolnoma ustavi. Če s preklopnim gumbom upravljate med obratovanjem motorja, se lahko rezilno orodje nepričakovano zavrti in povzroči nezgodo. **(SI 10)**
17. Vrtenje + zabijanje
DH3628DC: Uporaba držala za svedre (standardni dodatki)
Ko se sveder dotakne železnega droga konstrukcije, se bo sveder takoj ustavil in vrtno kladivo se bo odzvalo z vrtenjem. Zato trdno pritrdite stranski ročaj in primite za ročaj na ohišju in stranske ročaje.
18. Samo vrtenje
DH3628DC: Uporaba vpenjala za svedre (standardni dodatki)
 - Za vrtnje lesa ali kovine z uporabo vpenjala svedra ali vpenjalnega vmesnika (neobvezni pribor).
 - Ne uporabljajte sistema za odsesavanje prahu
 - Med delovanjem ne uporabljajte pretirane sile. S tem ne boste le poškodovali konice svedra, temveč tudi zmanjšali življenjsko dobo vrtnega kladiva.
 - Sveder se lahko odcepi, ko prodre v izvrtano luknjo. Ko je sveder blizu penetracije, olajšajte pritisk na vrtno kladivo in nadaljujte z vrtnjem, dokler ne dosežete penetracije.
 - Ne poskušajte vrtati sidrnih lukenj ali lukenj v beton s kompletom v funkciji samo za vrtenje.
 - Ne poskušajte uporabiti vrtnega kladiva v funkciji vrtenja in udara s priključenima vpenjalom svedra in vpenjalnim nastavkom. To lahko bistveno skrajša življenjsko dobo vsakega dela stroja.
19. Samo zabijanje
DH3628DC: Uporaba držala za svedre (standardni dodatki)
 - Ne uporabljajte sistema za odsesavanje prahu
20. Ne glejte neposredno v lučko. Neupoštevanje tega lahko povzroči poškodbo oči.
Z mehko krpo odstranite umazanijo ali nesnago z leče lučke LED, pri čemer bodite previdni, da ne opraskate leče.
Praske na leči lučke LED lahko zmanjšajo svetlost.
21. Prepričajte se, da med delovanjem varno držite orodje, kot je prikazano na **SI 25**.

Slovenščina

3. Če opazite rjo, čuden vonj, pregrevanje, razbarvanje, deformacijo in/ali druge nepravilnosti pri prvi uporabi baterije, je ne uporabljajte in jo vrnite dobavitelju ali prodajalcu.

OPOMBA

Če v priključek litij-ionske baterije pride prevoden tujek, lahko pride v bateriji do kratkega stika, kar lahko sproži požar. Ob shranjevanju litij-ionske baterije upoštevajte naslednje vsebino.

- V škatlo za shranjevanje ne shranjujte prevodnih stvari, žebelj in žic kot sta železna in bakrena žica.
- Da preprečite nastanek kratkega stika, namestite baterijo v orodje ali pa varno vstavite pokrov baterije, ki pokriva prezračevalno režo.

IMENA DELOV (SI. 1–SI. 25)

①	Ročaj	28	Filter
②	Preklopno stikalo	29	Gumb
③	Potisno stikalo	30	Zatič
④	Ohišje	31	Kontrolna lučka napoljenosti
⑤	Stranska ročica	32	Mast
⑥	Merilnik globine	33	Potisno stikalo (Spremenite vzvod)
⑦	Sveder	34	Dleto za beton
⑧	Sprednji pokrov	35	Sklop držala svedra
⑨	Vrtna glava	36	Sklop vpenjala svedra
10	Napisna ploščica	37	Svetilka za samodejno zaustavitev: utripa
11	Spremenite vzvod	38	Svetilka za samodejno zaustavitev: sveti
12	Pokrov zobnika	39	Kontrolna lučka napoljenosti LED: zelena sveti
13	Kontrolna lučka napoljenosti LED	40	Kontrolna lučka napoljenosti LED: zelena utripa
14	Motor	41	Kontrolna lučka napoljenosti LED: rdeča sveti
15	Lučka LED	42	Smer gravitacije
16	Baterija	43	GOR
17	Prikazna ploščica	44	DOL
18	Preklopno stikalo	45	LEVO
19	Prikazovalna lučka	46	DESNO
20	Svetilka za samodejno zaustavitev	47	Drsni utori akumulatorja
21	Stikalo kontrolne lučke napoljenosti LED	48	Priključek (izdelek)
22	Šoba	49	Zračna pištola
23	Gumb za nastavitev globine	50	Priključek (baterija)
24	Gumb za nastavitev šobe	51	Drsni utori
25	Ohišje za prah	52	Gumijasta zaščita
26	Enota za prah	53	Vhod USB
27	Zatič enote za prah (obe strani)	54	Kabel USB

GLEDE TRANSPORTA LITIJEVIH BATERIJ

Pri transportu litijevih baterij upoštevajte naslednje previdnostne ukrepe.

OPOMBA

Obvestite transportno podjetje o tem, da paket vsebuje litijevo baterijo, in o izhodni moči ter upoštevajte navodila transportnega podjetja, ko urejate prevoz.

- Litijeve baterije, ki imajo izhodno moč višjo od 100 Wh so označene kot nevarno blago in za njih boste morali izpolniti posebne prijavnne postopke.
- Pri mednarodnem transportu morate upoštevati mednarodno zakonodajo in pravila ter ureditve ciljne države.

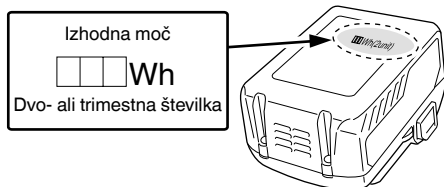

PREVIDNOSTNI UKREPI ZA POVEZAVO Z NAPRAVO USB (UC18YSL3)

Ko pride do nepričakovane težave, je mogoče, da bodo podatki na napravi USB, ki je povezana s tem izdelkom, poškodovani ali izgubljeni. Vedno naredite varnostno kopijo podatkov na napravi USB, preden jo uporabite s tem izdelkom.

Naše podjetje ne prevzema odgovornosti za podatke, ki so shranjeni na napravi USB in se poškodujejo ali izgubijo, ali za poškodbe na povezani napravi.

OPOMBA

- Pred uporabo preverite, če so na kablu USB kakršne koli napake ali poškodbe. Uporaba okvarjenega ali poškodovanega kabla USB lahko povzroči dim ali ogenj.
- Ko proizvoda ne uporabljate, pokrijte vrata USB z gumijastim pokrovčkom. Zbiranje prahu itd. v vratih USB lahko povzroči nastajanje dima ali ogenj.

















OPOMBA

- Med polnjenjem USB lahko pride do občasnih prekinitev.
- Ko naprave USB ne polnite, odstranite napravo USB s polnilnika. Če tega ne boste storili, boste skrajšali življenjsko dobo naprave USB, pride pa lahko tudi do nepričakovanih nesreč.
- V tem primeru morda ne bo mogoče napolniti naprav USB, kar je odvisno od vrste naprave.







SIMBOLI

OPOZORILO

V nadaljevanju so prikazani simboli, uporabljeni pri stroju. Pred uporabo se prepričajte, da jih razumete.

	DH3628DA / DH3628DC: Akumulatorski vrtilno rušilno kladivo
	Da ne bi prišlo do poškodb, mora uporabnik prebrati navodila.
	Samo za države EU Električnih orodij ne odlagajte med hišne odpadke! V skladu z evropsko direktivo 2012/19/EU o odpadni električni in elektronski opremi in njeni uresničitvi v skladu z nacionalnim pravom se morajo električna orodja, ki so dosegla življenjsko dobo ločeno zbirati in okolju prijazno reciklirati.
V	Ocenjena napetost
n_0	Vrtilna frekvenca brez obremenitve
Bpm	Moč udarca pri polni obremenitvi
ϕ max	Premer vrtnanja, maks.:
	Teža* (Glede na postopek EPTA 01/2014)
	Beton
	Jeklo
	Les
	Funkcija samega zabijanja
	Funkcija samo vrtenja
	Funkciji vrtenja in zabijanja
	Odklopite baterijo
	Stikalo za vklop
	Stikalo za izklop
	Nizki način
	Normalni način
	Vrtenje v smeri urinega kazalca
	Vrtenje v nasprotni smeri urinega kazalca

Baterija

	Zasveti ; Preostala moč baterije je več kot 75%
	Zasveti ; Preostala moč baterije je med 50 in 75%.
	Zasveti ; Preostala moč baterije je med 25 in 50%.
	Zasveti ; Preostala moč baterije je manj kot 25%
	Utripa ; Baterija je skoraj prazna. Baterijo napolnite takoj, ko bo mogoče.
	Utripa ; Izhod se je ustavil zaradi visoke temperature. Odstranite baterijo in počakajte, da se orodje v celoti ohladi.
	Utripa ; Izhod je prekinjen zaradi napake ali okvare. Težava je lahko baterija, zato se obrnite na prodajalca.

STANDARDNA OPREMA

Zraven glavnega orodja (1 orodje) vsebuje paket pribor napisan na strani 287.

Standardni pribor se lahko spremeni brez obvestila.

UPORABA

Funkciji vrtenja in zabijanja 

- Vrtnje sidrnih lukenj
- Vrtnje lukenj v beton
- Vrtnje lukenj v ploščice

Funkcija samo vrtenja 

(brez sistema za odsesavanje prahu)

- Vrtnje v jeklo ali les
(z neobveznim priborom)
- Privijanje maticnih vijakov in vijakov za les
(z neobveznim priborom)

Funkcija samo zabijanje 

(brez sistema za odsesavanje prahu)

- Občasno klesanje betona, kopanje utorov in rezanje.

SPECIFIKACIJE

Specifikacije te naprave so našteje v seznamu na strani 287.

*1 Specifikacije so za obdobje, ko je bil nameščen sistem za odsesavanje prahu.

OPOMBA

- Obstojećih baterij (serije BSL3660/3626X/3626/3625/3620, BSL18xx in BSL14xx) ni mogoče uporabiti s tem orodjem.
- Zaradi HiKOKIJEVEGA programa nenehnega raziskovanja in razvoja se specifikacije lahko spremenijo brez predhodnega obvestila.

* Odvisno od priložene baterije. Najvišja teža se meri z BSL36B18 (naprodaj posebej).

POLNJENJE

Pred uporabo električnega orodja napolnite baterijo po sledečem postopku.

1. Napajalni kabel polnilnika vključite v vtičnico.

Ob priključitvi vtičnika polnilnika v vtičnico bo kontrolna lučka napoljenosti utripala rdeče (v 1-sekundnih intervalih).

2. Vstavite baterijo v polnilnik.

Trdno vstavite baterijo v polnilnik, kot je prikazano na **Sl. 4** (na strani 3).

3. Polnjenje

Pri vstavljanju baterije v polnilnik bo kontrolna lučka napoljenosti utripala modro.

Ko bo baterija povsem napolnjena, bo kontrolna lučka gorela zeleno. (Glej **Tabela 1**)

- (1) Označba kontrolne lučke napoljenosti
Označbe kontrolne lučke napoljenosti bodo takšne, kot je prikazano v **Tabeli 1**, glede na pogoje polnilnika ali baterije za polnjenje.

Tabela 1

Kazalniki kontrolne lučke napoljenosti				
Kontrolna lučka napoljenosti (RDEČ/ MODER/ ZELEN/ VIJOLIČEN)	Pred polnjenjem	Utripa (RDEČ)	Sveti za 0,5 sekunde. Ne sveti za 0,5 sekunde. (ugasne se za 0,5 sekunde)	Priključen v električni vir
	Med polnjenjem	Utripa (MODER)	Sveti za 0,5 sekunde. Ne sveti 1 sekundo. (izklopljeno 1 sekundo)	Zmogljivost akumulatorja znaša manj kot 50%
		Utripa (MODER)	Sveti za 1 sekundo. Ne sveti za 0,5 sekunde. (ugasne se za 0,5 sekunde)	Zmogljivost akumulatorja znaša manj kot 80%
		Sveti (MODER)	Nenehno sveti	Zmogljivost akumulatorja znaša več kot 80%
	Polnjenje končano	Sveti (ZELEN)	Nenehno sveti (Neprekinjeno brenčanje: okoli 6 sekund)	
	Mirovanje po pregretju	Utripa (RDEČ)	Sveti za 0,3 sekunde. Ne sveti za 0,3 sekunde. (ugasne se za 0,3 sekunde)	Pregreta baterija. Ni mogoče napolniti. (Polnjenje se bo izvršilo, ko se baterija ohladi)
	Polnjenje ni možno	Utripa (VIJOLIČEN)	Sveti za 0,1 sekunde. Ne sveti za 0,1 sekunde. (ugasne se za 0,1 sekunde) ■ ■ ■ ■ ■ ■ ■ ■ ■ ■ ■ ■ ■ ■ ■ ■ (Brenčanje v presledkih: okoli 2 sekundi)	Napaka v bateriji ali polnilniku

- (2) Temperature in čas polnjenja baterije

Temperatura in čas polnjenja je prikazan v **Tabela 2**.

Tabela 2

Polnilnik		UC18YSL3					
Baterija	Vrsta baterije	Li-ion					
	Temperature pri katerih se lahko baterija polni	0°C–50°C					
	Napetost polnjena	V	14,4		18		
	Čas polnjenja, pribl. (pri 20°C)	min	Serija BSL14xx		Serija BSL18xx		Večvoltna serija (10 celic)
			(4 celice)	(8 celic)	(5 celic)	(10 celic)	
			BSL1415S : 15 BSL1415 : 15 BSL1415X : 15 BSL1420 : 20 BSL1425 : 25 BSL1430C : 30	BSL1430 : 20 BSL1440 : 26 BSL1450 : 32 BSL1460 : 38	BSL1815S : 15 BSL1815 : 15 BSL1815X : 15 BSL1820 : 20 BSL1825 : 25 BSL1830C : 30 BSL1850C : 32	BSL1830 : 20 BSL1840 : 26 BSL1850 : 32 BSL1860 : 38	
USB	Napetost polnjenja	V	5				
	Polnilni tok	A	2				

OPOMBA

Čas polnjenja je odvisen od temperature okolja in napetosti električnega vira.

4. Izključite napajalni kabel polnilnika iz vtičnice.

5. Polnilnik trdno primate in izvlecite baterijo.

OPOMBA

Baterijo izvlecite iz polnilnika po uporabi in jo shranite.

V zvezi z električnim tokom v primeru novih baterij itd.

Ker notranja kemijska snov novih baterij in baterij, ki niso bile dlje časa uporabljene, ni aktivirana, je lahko električni tok nizek, ko jih uporabljate prvič in drugič. To je časovno omejen pojav in normalen čas, potreben za polnjenje, se povrne po 2–3 polnjenjih baterije.

Kaj storiti za daljše delovanje baterij.

- (1) Baterije napolnite, preden se popolnoma spraznijo. Če začitite, da moč orodja upada, ga prenehajte uporabljati in napolnite njegovo baterijo. Če nadaljujete z uporabo orodja in porabite električni tok, se lahko baterija poškoduje, kar skrajša njeno življenjsko dobo.
- (2) Izogibajte se polnjenju pri visokih temperaturah. Akumulatorska baterija bo takoj po uporabi vroča. Če boste takšno baterijo polnili takoj po uporabi, se bo njena notranja kemijska snov izčrpala in življenjska doba baterije se bo skrajšala. Pustite baterijo in jo napolnite potem, ko se je nekaj časa ohlajala.

POZOR

- Pri polnjenju segrete baterije, ki je bila dalj časa izpostavljena neposredni sončni svetlobi ali pa je bila pravkar uporabljena, bo kontrolna lučka napoljenosti zasvetila za 0,3 sekunde, ne bo svetila za 0,3 sekunde (ugasne se za 0,3 sekunde). V takem primeru najprej počakajte, da se baterija ohladi, in šele nato pričnite s polnjenjem.
- Ko kontrolna lučka napoljenosti utripa (vsake 0,2 sekunde), preverite, ali so na kontaktnih polnilnika tujki, in jih odstranite. Če tujkov ni, gre verjetno za okvaro baterije ali polnilnika. Odnosite ju v pooblaščen servisni center.
- Ker traja približno 3 sekunde, preden vgrajeni mikroročunalnik zazna, da ste baterijo, ki jo polnite v polnilniku UC18YSL3 vzeli iz polnilnika, počakajte vsaj 3 sekunde, preden jo znova vstavite in nadaljujete s polnjenjem. Če baterijo vstavite, preden pretečejo 3 sekunde, se morda ne bo pravilno napolnila.

NAMESTITEV IN DELOVANJE

Dejanje	Slika	Stran
Imena delov - Akumulatorski vrtnalo rušilno kladivo	1	2
Imena delov - Sistem za odsesavanje prahu za vrtnalo rušilno kladivo*1	2	2
Odstranitev in vstavljanje baterije	3	3
Polnjenje	4	3
Indikator preostale energije baterije	5	3
Namestitev / odstranitev stranskega ročaja	6	3
Vstavljanje vrtnalnega orodja SDS-plus	7	4
Odstranjevanje orodja SDS-plus	8	4
Izbira smeri vrtenja	9	4
Izbira načina delovanja	10	4
Nastavljanje globine vrtenja	11	4
Sprememba položaja dleta	12	4
Odstranjevanje vpenjala za hitro sprostitev (DH3628DC)*2	13	5
Vstavljanje vpenjala za hitro sprostitev (DH3628DC)	14	5
Vstavljanje okroglega stebelnega orodja za uporabo (DH3628DC)	15	5
Delovanje stikal	16	5
Nastavitev hitrosti	17	5
Funkcija samodejne zaustavitve	18	5
Funkcija za nivo LED- pogled s strani	19-a	6
Funkcija za nivo LED- pogled od zgoraj	19-b	6
Kako uporabiti LED-lučko	20	6
Čiščenje namestitvenega predala baterije	21	6
Polnjenje naprave USB preko električne vtičnice	22-a	7
Polnjenje naprave USB in baterije preko električne vtičnice	22-b	7
Kako napolniti napravo USB	23	7
Ko je polnjenje naprave USB zaključeno	24	7
Namestitev stranskega ročaja	25	7
Izbor pribora*3	—	288, 289

*1 Za podrobnosti o uporabi sistema za odsesavanje prahu glejte navodila za uporabo sistema.

*2 Če je težko izvleči držalo vpenjalne glave ali držalo svetra, poravnajte ročico za zamenjavo z oznako **T** in obrnite ročaj za zaklepanje.

*3 Za podrobnejše informacije glede vsakega orodja se obrnite na pooblaščen servisni center HiKOKI.

IZBERITE NAČIN DELOVANJA

S pritiskom na preklopno stikalo lahko izberete hitrost vrtenja in funkcijo samodejne zaustavitve.

- Hitrost vrtenja (nizki način/normalni način) **(SI. 17)**
Izberite bodisi nizki ali normalni način in orodje uporabljajte z izbrano hitrostjo.
- Način samodejne zaustavitve (vklop/izklop) **(SI. 18)**
Ta izdelek je opremljen s funkcijo samodejne zaustavitve, ki podpira neprekinjeno vrtnje. Funkcija ima pomnilniški način za shranjevanje delovnega časa za vrtnje od VKLOPA do IZKLOPA in način samodejne zaustavitve, ki samodejno ustavi motor od drugega vrtnja naprej, če delo preseže shranjeni delovni čas, ko je stikalo VKLOPLJENO.

FUNKCIJA SAMODEJNE ZAUSTAVITVE

Če boste v izbirnem načinu pritisnili na tipko za dlje kot dve sekundi, bo prišlo do premika v pomnilniški način. **(SI. 18)** (Hkrati bo utripala lučka za samodejno zaustavitve.) Izvedite vrtnje, ko utripa lučka za samodejno zaustavitve. Čas med vklopom in izklopom se shrani v orodju. (Hkrati bo zasvetila lučka za samodejno zaustavitve.) Izvedite vrtnje, ko utripa lučka za samodejno zaustavitve. Neprekinjeno vrtnje je možno, saj orodje zabeleži čas shranjevanja pomnilnika, dokler ni preklican način samodejne zaustavitve funkcije samodejne zaustavitve. Funkcija samodejne zaustavitve preključete s ponovnim pritiskom na preklopno stikalo za več kot dve sekundi. (Hkrati bo ugasnila lučka za samodejno zaustavitve.)

POZOR

- Orodje vklopite, ko njegovo konico položite na obdelovani material.
- Hitrost vrtenja in stopnja, pri kateri je stikalo potegnjeno med vrtnjem, se ne shranita v pomnilnik.
- Med načinom samodejne zaustavitve v celoti izvedite vrtnje v enem kosu.
- Motor se bo ustavil, tudi če izklopite znotraj časa, shranjenega v pomnilniku.
- Ko izklopite znotraj shranjenega časa v pomnilniku, se bo števec ponastavil. Če ponovno opravite nalogo, v kateri je bila luknja delno izvrtana, bo shranjeni čas v pomnilniku začel ponovno teči.
- Funkcija samodejne zaustavitve ostane aktivna, dokler se ne prekliče.

NADZOR NAD REAKTIVNO SILO

Ta izdelek je opremljen s funkcijo nadzora reaktivne sile (RFC), ki zmanjšuje sunke telesa orodja.

Če je konica orodja nenadoma preobremenjena, se vsak tresljaj telesa orodja ublaži z aktivacijo varnostne sklopke ali z zaustavitvijo motorja preko senzorja, ki je vgrajen v telo orodja.

Če se motor ustavi, ker je krmilnik zaznal preobremenjenost, je to nakazano z utripanjem indikatorske lučke RFC, medtem ko je stikalo potegnjeno. Poleg tega bo lučka utripala še približno tri sekunde po tem, ko sprostite stikalo. Medtem ko lučka utripa, bo motor ostal pri miru. **(SI. 26)**

Pri delu z orodjem bodite previdni, da ne boste nenadoma preobremenili rezila, saj se mogoče funkcija RFC ne bo aktivirala oziroma je njeno delovanje lahko nezadostno zaradi delovnega okolja in pogojev.

- Mogoči vzroki nenadne preobremenitve
 - ① Orodje se je zarilo v material
 - ② Udarec v žebelj, kovino in drugo trde predmete
 - ③ Naloge, ki vključujejo nasilno odpiranje ali vsakršen prekomeren pritisk, itd.Vzrok so lahko tudi kombinacije zgoraj navedenih vzrokov.

- Ko se sproži nadzor reaktivne sile (RFC)
Ko se sproži RFC in ustavi motor, izklopite stikalo orodja in odstranite vzrok preobremenitve, preden nadaljujete z delom.

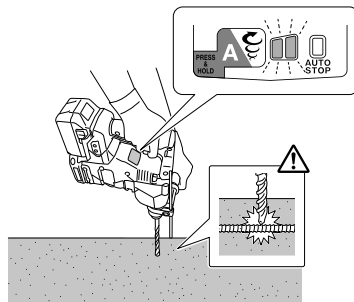

SI. 26

FUNKCIJA ZA NIVO LED

Funkcija za nivo LED uporablja rdečo ali zeleno LED za prikaz, ali je orodje vodoravno ali navpično.

1. Za vklop funkcije za raven LED med uporabo rahlo pritisnite sprožilec stikala. Pritisnite navpični indikatorski gumb, ko zasveti indikator LED na plošči. **(SI. 1)**
2. Lučka LED na napravi zasveti ali utripa v spodaj prikazani barvi, ko pritisnete stikalo LED za nivo. **(SI. 19)**
Zelene luči: znotraj 5° vodoravnega ali navpičnega
Zeleno utripanje: znotraj 5°–10° vodoravnega ali navpičnega
Rdeče luči: niso znotraj 10° vodoravnega ali navpičnega

POZOR

- Ta funkcija ne deluje med vrtnjem lukenj (medtem ko je sprožilno stikalo povlečeno). Uporabite ga za preverjanje nagiba orodja pred ali po vrtnju.
- Kot je približen.
- 3. Ponovno pritisnite navpični indikatorski gumb, da ga izklopite.
Prejšnje nastavitve bodo ob ponovnem vklopu ohranjene.

POZOR

- Ta funkcija označuje navpične in vodoravne smeri glede na gravitacijo in ne označuje, ali je orodje pravokotno na površine, ki so lahko pod kotom.
- Funkcija nivoja LED zazna nagibanje površin (kot so stene), ki so pravokotne glede na težnost **(SI. 19-a (43) (44))**, ne more pa zaznati vodoravnega nagibanja glede na površine **(SI. 19-b (45) (46))**.

O ZAŠČITNI FUNKCIJI

Orodje ima vgrajeno zaščitno vezje za preprečevanje poškodb enote v primeru neobičajnega delovanja. Odvisno od naslednjega bo lučka na zaslonu utripala in enota bo prenehala delovati. Preverite težavo, prikazano z utripanjem, in izvedite potrebne korake, da bi odpravili težavo. Ko pritisnete na preklopno stikalo, to storite, ko stikalo ni povlečeno.

Preklopno stikalo

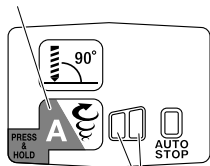

Prikazovalna lučka

SI. 27

Tabela 3

Prikazovalna lučka utripa	Vzrok	Rešitev
	Delovanje je prenehalo, ker je notranja temperatura preseгла temperaturno mejo. (Funkcija zaščite pred visoko temperaturo)	Počakajte 15 do 30 minut, da se enota ohladi. Ko se temperatura zniža in prikazovalna lučka preneha utripati, povlecite preklopno stikalo, da ponovno zaženete delovanje.
	Nenadna preobremenitev orodja je aktivirala RFC in ustavila nadaljnje delovanje orodja. RFC (glej stran 232 "NADZOR NAD REAKTIVNO SILO")	Sprostite sprožilec stikala in ga pustite dokler prikazovalna lučka ne preneha utripati. Ponovno potegnite sprožilec stikala, da obnovite delovanje. Pred nadaljnjim delovanjem odstranite vzrok preobremenitve.

OPOMBA

Kljub temu, da težavo odpravljate, lahko prikazovalna lučka še naprej utripa. V tem primeru naprava morda potrebuje popravilo. V tem primeru se za popravilo obrnite na prodajalno, kjer ste ta izdelek kupili.

MAZANJE

To vrvtalno rušilno kladivo je izdelano iz popolnoma neprepustne konstrukcije za zaščito pred prahom.

Zato se lahko to vrvtalno rušilno kladivo uporablja dalj časa brez mazanja.

Po nakupu občasno zamenjajte mast. O menjavi masti se pozanimajte na najbližjem pooblaščenem servisu.

POZOR

S tem strojem se uporablja posebna mast, zato lahko uporaba drugačnih masti slabo vpliva na normalno delovanje stroja. Zagotovite, da bo zamenjavo masti opravil eden izmed naših servisnih centrov.

VZDRŽEVANJE IN PREGLEDOVANJE

OPOZORILO

Prepričajte se, da pred vzdrževanjem in pregledom izklopite stikalo in odstranite akumulator.

1. Pregled orodja

Ker uporaba topega orodja zmanjša učinkovitost in povzroča okvaro motorja, nabrusite ali zamenjajte orodje takoj ko opazite obrabo.

2. Pregled montažnih vijakov

Redno pregledujte vse montažne vijake in zagotovite, da so tesno pritrjeni. V kolikor bi kateri vijak bil zrahljan ga takoj privijte. Če tega ne storite lahko pride do resne nevarnosti.

3. Vzdrževanje motorja

Zračniki motorja so »srce« električne naprave. Pri uporabi bodite pozorni, da se zračnik ne poškoduje in/ali zmoči z oljem ali vodo.

4. Pregled kontaktov (orodje in baterija)

Pred uporabo se prepričajte, da se na kontaktih niso nabrali ostružki in prah.

Občasno preverite pred, med in po uporabi.

POZOR

Odstranite ostružke ali prah, ki se je morda nabral na kontaktih.

V nasprotnem primeru lahko pride do okvare.

5. Čiščenje zunanosti

Umazano električno orodje obrišite z mehko suho krpo ali s krpo, navlaženo z milnico. Ne uporabljajte klorovih raztopin, bencina ali razredčevalcev barve, saj ti stopijo plastiko.

6. Čiščenje namestitvenega predala baterije in baterije

Če se je betonski prah po vrtnanju v beton nabral na namestitvenem predalu baterije in na bateriji, očistite nakopičen betonski prah z zračno pištolo ali s suho krpo, preden uporabite orodje. (SI. 21)

Po čiščenju preverite, ali se da baterijo gladko namestiti in odstraniti iz orodja.

POZOR

Uporaba orodja, ko je baterija pokrita z betonskim prahom, lahko privede do nesreč, kot je na primer izpad baterije med uporabo.

Poleg tega lahko takšna uporaba povzroči okvaro ali nezmožnost povezave med baterijo in terminali.

7. Skladiščenje

Električno orodje in baterijo shranjujte na mestu, kjer je temperatura nižja od 40°C in zunaj dosega otrok.

OPOMBA

Shranjevanje litij-ionskih baterij.

Zagotovite, da so litij-ionske baterije popolnoma napolnjene, preden jih shranite.

Dolgotrajno shranjevanje baterij (3 mesece ali več), ki so le malo napolnjene, lahko vodi do slabšega delovanja, znatnega zmanjšanja časa uporabe baterije ali povzroči, da baterij ni več možno napolniti.

Vendar pa se lahko znatno zmanjšan čas uporabe baterije popravi tako, da se baterije dva do petkrat ponavljajoče napolnijo in uporabijo.

Če je kljub ponavljajočem polnjenju in uporabi čas baterije še vedno zelo kratek, baterije zavržite in kupite nove.

POZOR

Pri uporabi in vzdrževanju električnih orodjih je treba upoštevati varnostne uredbe in standarde, ki so določene za vsako državo.

Pomembno obvestilo o baterijah za akumulatorsko orodje HiKOKI

Obvezno uporabljajte naše originalne akumulatorske baterije. Za varnost in pravilno delovanje našega akumulatorskega električnega orodja ne jamčimo, če uporabljate baterije, ki jih ni izdelalo naše podjetje, in če baterijo razstavite ali preoblikujete (na primer razstavite in zamenjate celice ali druge notranje dele).

OPOMBA

Zaradi HiKOKIJEVEGA programa nenehnega raziskovanja in razvoja se specifikacije lahko spremenijo brez predhodnega obvestila.

GARANCIJA

Garantiramo za HiKOKI električna orodja v skladu z ustavno/državno veljavnimi uredbami. Garancija ne zajema napak ali poškodb, ki nastanejo zaradi nepravilne uporabe, zlorabe ali normalne obrabe. V primeru pritožbe pošljite sestavljeno električno orodje skupaj z GARANCIJSKIM CERTIFIKATOM, ki ga najdete na koncu teh navodil za uporabo, na pooblaščen servis HiKOKI.

Informacije o hrupu in vibracijah

Izmerjene vrednosti so bile določene glede na EN62841 in navedene v skladu z ISO 4871.

A tipično vrednoten nivo jakosti hrupa: 102 dB (A)
102 dB (A)*

A tipično vrednoten nivo zvočnega tlaka: 91 dB (A)
91 dB (A)*

Nezanesljivost K: 3 dB (A).

Obvezna uporaba glušnikov.

Skupna vrednost vibracij (vsota vektorja triax) je v skladu s standardom EN62841.

Kladivno vrtnje v beton:

Vrednost emisije vibracij $a_{h, HD} = 12,1 \text{ m/s}^2$
 $12,1 \text{ m/s}^2*$

Nezanesljivost K = 1,5 m/s²

Enakovredna vrednost klesanja:

Vrednost emisije vibracij $a_{h, Cheq} = 9,9 \text{ m/s}^2$

Nezanesljivost K = 1,5 m/s²

* s sistemom za odsesavanje prahu

Deklarirana skupna vrednost tresljajev in deklarirana vrednost emisij hrupa sta bili izmerjeni v skladu s standardno testno metodo in se lahko uporabita za primerjavo enega orodja z drugim.

Prav tako se lahko uporabita pri preliminarni oceni izpostavljenosti.

OPOZORILO

- Tresljaji in emisije hrupa med dejansko uporabo električnega orodja se lahko razlikujejo od deklarirane skupne vrednosti v odvisnosti od načinov uporabe orodja, zlasti vrste obdelovanca; in
- Prepoznajte varnostne ukrepe za zaščito uporabnika, ki temeljijo na oceni izpostavljanja v dejanskih pogojih uporabe (z upoštevanjem vseh delov obratovalnega ciklusa, kot so obdobja, ko je orodje izključeno, in ko orodje teče v prostem teku dodatno k času zagona).

ODPRAVLJANJE MOTENJ

Uporabite pregled v spodnji tabeli, če orodje ne deluje normalno. Če to ne odpravi težave, se posvetujte z vašim prodajalcem ali HiKOKI pooblaščenim servisnim centrom.

1. Električno orodje

Težava	Mogoč vzrok	Odprava
Orodje ne deluje	Baterija je prazna	Napolnite baterijo.
	Baterija ni trdno nameščena.	Vstavite baterijo, dokler ne slišite klika.
	Cementni prah se je nabral na sponkah v prostoru za namestitev akumulatorja in na drsnih utorih akumulatorja.	Betonski prah, ki se je nabral, odstranite z zračno pištolo ali s suho krpo.
Orodje se je nenadoma ustavilo	Orodje je bilo preobremenjeno	Odpravite težavo, ki povzroča preobremenjenost.
	Nadzor nad reaktivno silo je bil aktiviran	
	Baterija je pregreta.	Naj se baterija ohladi.
Svedri -ni jih mogoče namestiti -izpadajo	Oblika priključka ni pravilna	Za tip nosilca SDS-plus uporabite nastavek s premerom, ki je v določenem razponu.
Lukenj ni mogoče gladko zvrtni.	Sveder je obrabljen	Zamenjajte z novim svedrom.
	Sveder se vrti v nasprotni smeri urinega kazalca	Preklopite na vrtenje v smeri urinega kazalca.
Glava vijaka zdrsuje ali je zrahljana.	Številka svedra ni enaka velikosti vijaka	Namestite primeren sveder.
	Sveder je obrabljen	Zamenjajte z novim svedrom.
Baterije ni mogoče namestiti	Poskušanje namestitve baterije, ki ni navedena za orodje.	Namestite večvoltno baterijo.

Slovenščina

2. Polnilnik

Težava	Mogoč vzrok	Odprava
Lučka za prikaz polnjenja hitro utripa v vijolični barvi in polnjenje baterije se ne prične.	Baterija ni povsem vstavljena.	Čvrsto vstavite baterijo.
	Na kontaktnih baterije ali na mestu, kjer je baterija pritrjena, so tučki.	Odstranite tučke.
Lučka za prikaz polnjenja utripa rdeče in polnjenje baterije se ne prične.	Baterija ni povsem vstavljena.	Čvrsto vstavite baterijo.
	Baterija je pregreta.	Če jo pustite pri miru, se bo baterija pričela samodejno polniti, če se bo znižala njena temperatura, vendar lahko to vpliva na življenjsko dobo baterije. Priporočamo, da baterijo ohladite na dobro prezračevanem mestu brez neposredne sončne svetlobe.
Čas delovanja baterije je kratek, čeprav je baterija popolnoma napolnjena.	Življenjska doba baterije je potekla.	Zamenjajte baterijo z novo.
Baterija se polni veliko časa.	Temperatura baterije, polnilnika ali okolice je zelo nizka.	Napolnite baterijo v notranjih prostorih ali v drugem toplem okolju.
	Odprtine polnilnika so blokirane, zato so se notranje komponente preglele.	Ne blokirajte odprtín.
	Hladilni ventilator ne deluje.	Kontaktirajte pooblaščen servisni center HiKOKI zaradi popravil.
Polnjenje naprave USB se na sredi ustavi.	Polnilnik ste povezali z električno vtičnico, medtem ko se je polnila naprava USB, ki je za vir energije uporabljala baterijo.	To ni okvara. Polnilnik ustavi polnjenje USB za okoli 5 sekund, ko menjuje vire napajanja.
	V polnilnik ste vstavili baterijo, medtem ko se je polnila naprava USB z električno vtičnico kot virom energije.	
Polnjenje naprave USB se na sredi ustavi, ko se hkrati polnita baterija in naprava USB.	Baterija je povsem napolnjena.	To ni okvara. Polnilnik ustavi polnjenje USB za okoli 5 sekund, ko preveri, če se je baterija uspešno povsem napolnila.
Polnjenje naprave USB se ne prične, ko se hkrati polnita baterija in naprava USB.	Preostala zmogljivost baterije je zelo nizka.	To ni okvara. Ko zmogljivost baterije doseže določeno raven, se samodejno prične polnjenje USB.

VÝŠEOBECNÉ BEZPEČNOSTNÉ VÝSTRAHY PRE ELEKTRICKÉ NÁRADIE

⚠ VÝSTRAHA

Prečítajte si všetky bezpečnostné varovania, pokyny, ilustrácie a technické parametre, ktoré boli dodané s týmto elektrickým náradím.

Nedodržanie výstrah a pokynov môže viesť k zasiahnutiu elektrickým prúdom, požiaru a/alebo vážnemu poraneniu.

Všetky výstrahy a pokyny uschovajte pre možnú potrebu v budúcnosti.

Výraz „elektrické náradie“, ktorý je uvedený na výstrahách, označuje vaše elektrické náradie napájané zo siete (so sieťovým káblom) alebo náradie napájané akumulátorom (bez sieťového kábla).

1) Bezpečnosť na pracovisku

- a) Svoje pracovisko udržiavajte čisté a dobre osvetlené.

Neporiadok a tmavé plochy zvyšujú pravdepodobnosť úrazov.

- b) Elektrické náradie nepoužívajte vo výbušnom prostredí, ako napríklad v prítomnosti horľavých kvapalín, plynov alebo prachu.

Elektrické náradie vytvára iskry, ktoré môžu zapáliť prach alebo výpar.

- c) Počas práce s elektrickým náradím by sa mali okolostojaci a deti zdržiavať mimo elektrického náradia.

Odvedenie pozornosti môže spôsobiť neschopnosť ovládania náradia.

2) Elektrická bezpečnosť

- a) Zástrčka elektrického náradia musí vyhovovať sieťovej zásuvke. Zástrčku nikdy a žiadnym spôsobom neupravujte. V spojení s uzemneným elektrickým náradím nepoužívajte žiadne rozbočovacie zásuvky.

Neupravované zástrčky a správne vyhovujúce zásuvky znižujú riziko zasiahnutia elektrickým prúdom.

- b) Zabráňte telesnému kontaktu s uzemnenými povrchmi, akými sú trubky, radiátory, sporáky a chladničky.

Existuje zvýšené riziko zasiahnutia elektrickým prúdom v prípade, ak je vaše telo uzemnené.

- c) Elektrické náradie nevystavujte účinkom dažďa alebo mokrého prostredia.

Pri vniknutí vody do elektrického náradia sa zvyšuje riziko zasiahnutia elektrickým prúdom.

- d) Kábel nepoužívajte nesprávnym spôsobom. Kábel nikdy nepoužívajte na prenášanie, ťahanie a náradie neodpájajte od privodu energie ťahaním za kábel. Kábel chráňte pred teplom, olejom, ostrými hranami alebo pohybujúcimi sa časťami.

Poškodené alebo zamotané káble zvyšujú riziko zasiahnutia elektrickým prúdom.

- e) Pri používaní elektrického náradia vonku používajte predlžovací kábel vhodný na použitie vonku.

Používanie kábla vhodného na používanie vonku znižuje riziko zasiahnutia elektrickým prúdom.

- f) V prípade, ak je nevyhnutné používať elektrické náradie vo vlhkom prostredí, používajte privod elektrického prúdu chránený zariadením pre zvyškový prúd (RCD).

Používanie RCD znižuje riziko zasiahnutia elektrickým prúdom.

3) Osobná bezpečnosť

- a) Pri používaní elektrického náradia zostaňte pozorný, sústreďte sa na vykonávanú prácu a používajte všetky zmysly.

Elektrické náradie nepoužívajte ak ste unavený, alebo ste pod vplyvom drog, alkoholu alebo liekov. Chvilka nepozornosti počas práce s elektrickým náradím môže spôsobiť vážne osobné poranenie.

- b) Používajte osobné ochranné pracovné prostriedky. Vždy si nasadte ochranu na oči. Ochranné prostriedky, akými sú protiprachová maska, protišmykové bezpečnostné topánky, ochranná prilba alebo chrániče sluchu, ktoré sa používajú pre patričné podmienky, znižujú vznik osobných poranení.

- c) Zabráňte neúmyselnému spusteniu. Pred pripojením k sieťovému zdroju a/alebo akumulátoru, uchopením alebo prenášaním náradia sa uistite, že vypínač je vo vypnutej polohe.

Prenášanie náradia s prstom na vypínači alebo aktivovanie náradia elektrickým prúdom, keď je spínač v zapnutej polohe, prívolaáva úrazy.

- d) Pred zapnutím z elektrického náradia odstráňte všetky nastavovacie kľúče alebo skrutkovače. Skrutkovač alebo kľúč, ktorý zostal pripojený k otáčajúcej sa časti elektrického náradia môže spôsobiť osobné poranenie.

- e) Nepredkláňajte sa. Vždy si zachovajte správnu rovnováhu a zabezpečte správny postoj.

Toto umožní lepšie ovládanie elektrického náradia v neočakávaných situáciách.

- f) Vhodne sa oblečte. Pri práci nenoste voľný odev alebo šperky. Udržujte svoje vlasy a oblečenie v dostatočnej vzdialenosti od pohybujúcich sa častí.

Voľné oblečenie, šperky alebo dlhé vlasy sa môžu zachytiť do pohyblivých častí.

- g) Ak je zariadenie vybavené na pripojenie vysávača alebo vrecka na zachytávanie prachu, pripojte ich k náradiu a pri práci ich správne používajte.

Používanie zariadení na zachytávanie prachu môže znížiť riziko spôsobených prachom.

- h) Nedovoľte, aby ste sa vďaka skúsenostiam získaným častým používaním náradí stali príliš sebaistými a ignorovali zásady bezpečnosti.

Neopatrné zaobchádzanie môže spôsobiť vážne zranenie v zlomku sekundy.

4) Používanie a starostlivosť o elektrické náradie

- a) Elektrické náradie nepreťažujte. Na prácu používajte vždy náradie, ktoré je na ňu určené. Správne elektrické náradie vykonáva prácu, na ktorú je určené lepšie a bezpečnejšie.

- b) Náradie s poškodeným vypínačom, ktorý sa nedá zapnúť alebo vypnúť, nepoužívajte. Akékoľvek náradie, ktoré nemôže byť ovládané vypínačom je nebezpečné a musí sa opraviť.

- c) Predtým, ako vykonáte akékoľvek úpravy, výmenu príslušenstva alebo skôr, než elektrické náradie odložíte, odpojte ho od zdroja napájania a/alebo odpojte akumulátor, pokiaľ je odnímateľný.

Tieto preventívne bezpečnostné opatrenia znižujú riziko náhodného spustenia elektrického náradia.

- d) Nečinné elektrické náradie skladujte mimo dosahu detí a nedovoľte, aby toto elektrické náradie obsluhovali osoby, ktoré nie sú oboznámené s elektrickým náradím alebo s týmto návodom.

V rukách neškolených osôb je elektrické náradie nebezpečné.

- e) **Vykonávajte údržbu elektrického náradia a príslušenstva.** Skontrolujte nesprávne centrovanie alebo zablokovanie pohyblivých častí, poškodenie častí, alebo akékoľvek iné okolnosti, ktoré by mohli ovplyvniť činnosť elektrického náradia. V prípade poškodenia musíte dať elektrické náradie pred ďalším použitím opraviť.
Mnohé nehody sú spôsobené práve nesprávne udržiavaným elektrickým náradím.
- f) **Rezný nástroj udržiavajte ostrý a čistý.**
Správne udržiavaný rezný nástroj s ostrými britmi je menej náchylný na zablokovanie a je ľahšie ovládateľný.
- g) **Elektrické náradie, príslušenstvo, brity náradia atď. používajte v súlade s týmito pokynmi a berte do úvahy pracovné podmienky a charakter vykonávanej práce.**
Používanie elektrického náradia na iné, než určené činnosti môže viesť k vzniku nebezpečných situácií.
- h) **Rukoväte a uchopovacie povrchy uchovávajte v suchu, čistote a neznečistené oleji a mazivom.**
Kľzké rukoväte a uchopovacie povrchy neumožňujú bezpečnú manipuláciu a ovládanie náradia v neočakávaných situáciách.
- 5) **Starostlivosť a používanie akumulátorového náradia**
- a) **Nabíjajte len nabíjačkou, ktorú uvádza výrobca.**
Nabíjačka, ktorá je vhodná pre jeden typ akumulátora, môže predstavovať riziko, ak sa použije na nabíjanie iného typu akumulátora.
- b) **Elektrické náradie používajte len so špecificky určeným typom akumulátorov.**
Používanie iného typu akumulátora môže predstavovať riziko poranenia a požiaru.
- c) **Ak sa akumulátor nepoužíva, chráňte ho pred kontaktom s kovovými predmetmi, ako sú kancelárske spony, mince, kľúče, klince, skrutky alebo iné malé kovové predmety, ktoré môžu spôsobiť vzájomné prepojenie koncoviek.**
Vzájomné skratovanie koncoviek akumulátora môže mať za následok popálenie alebo požiar.
- d) **Pri nesprávnych podmienkach používania môže dôjsť k unikaniu kvapaliny z akumulátora. Vyhňte sa kontaktu s touto kvapalinou. V prípade náhodného kontaktu zasiahnuté miesto opláchnite vodou. Ak kvapalina zasiahne oči, opláchnite ich vodou a vyhľadajte lekársku pomoc.**
Kvapalina unikajúca z akumulátora môže spôsobiť podráždenie alebo popálenie.
- e) **Nepoužívajte akumulátor alebo nástroj, ktorý je poškodený alebo upravený.**
Poškodené alebo modifikované batérie môžu vykazovať nepredvídateľné správanie, ktoré má za následok požiar, explóziu alebo riziko zranenia.
- f) **Nevystavujte akumulátor ani nástroj ohňu alebo nadmernej teplote.**
Vystavenie ohňu alebo teplote nad 130°C môže spôsobiť výbuch.
- g) **Dodržiujte všetky pokyny na nabíjanie a nenabíjajte akumulátor ani nástroj mimo rozsahu teplôt uvedeného v návode.**
Nesprávne nabíjanie alebo nabíjanie pri teplotách mimo určeného rozsahu môže poškodiť batériu a zvýšiť riziko požiaru.
- 6) **Servis**
- a) **Servis na svojom elektrickom náradí nechajte vykonávať len kvalifikovaným personálom a pri použití jedine originálnych náhradných dielov.**
Tým sa zabezpečí zachovanie bezpečnosti elektrického náradia.

- b) **Nikdy neopravujte poškodené batérie.**
Servis akumulátorov by mal vykonávať iba výrobca alebo autorizovaná poskytovateľia služieb.

BEZPEČNOSTNÉ OPATRENIA

Zabráňte prístupu detí a nezainteresovaných osôb. Keď náradie nepoužívate, mali by ste ho uložiť mimo dosahu detí a nezainteresovaných osôb.

BEZPEČNOSTNÉ VÝSTRAHY PRE AKUMULÁTOROVÉ VRTACIE KLAĐIVO

Bezpečnostné pokyny pre všetky činnosti

- Nasadte si chrániče sluchu.**
Prílišné vystavenie hluku môže spôsobiť stratu sluchu.
- Používajte pomocnú rukoväť (rukoväte), ak sú dodané s nástrojom.**
Strata ovládania môže spôsobiť poranenie osôb.
- Pri vykonávaní činností, kedy by mohli príslušenstvo na rezanie prísť do kontaktu so skrytým vedením držte elektrické náradie za izolované úchopné povrchy.**
Príslušenstvo na rezanie, ktoré príde do kontaktu so "živým vedením" môže spôsobiť "vodivosť" nechránených kovových častí elektrického náradia s dôsledkom zasiahnutia obsluhy elektrickým prúdom.

Bezpečnostné pokyny pri používaní dlhých vrtákov s rotačnými kladivami

- Vrtanie vždy začinite pri nízkej rýchlosti a so špičkou vrtáka v kontakte s obrobkom.**
Ak sa vrták pri vyšších rýchlostiach môže voľne otáčať bez kontaktu s obrobkom, je pravdepodobné, že sa ohne, čo môže spôsobiť osobné poranenie.
- Tlakom pôsobe iba v priamej línii s vrtákom a nepoužívajte nadmerný tlak.**
Vrtáky sa môžu ohnúť a spôsobiť nehodu alebo stratu kontroly, čo môže mať za následok osobné poranenie.

ĎALŠIE BEZPEČNOSTNÉ VAROVANIA

- Nedovoľte, aby sa do otvoru na pripojenie nabíjateľnej batérie dostali akékoľvek cudzie telesá.**
- Nabíjateľnú batériu a nabíjačku nikdy nerozoberajte.**
- Nabíjateľnú batériu nikdy neskratujte.** Skratovanie batérie bude viesť k veľkému elektrickému prúdu a prehriatiu. Následkom bude spálenie alebo poškodenie batérie.
- Batériu nehádzte do ohňa.** Ak batéria horí, môže explodovať.
- Ak používate túto jednotku nepretržite, môže dôjsť k jej prehriatiu, čo vedie k poškodeniu motora a spínača.** Prestaňte ju používať približne na 15 minút.
- Do ventilačných otvorov na nabíjačke nekladajte žiadne predmety.** Ak do ventilačných otvorov vložíte kovové predmety alebo horľavé materiály, bude to viesť k nebezpečenstvu poranenia elektrickým prúdom alebo sa poškodí nabíjačka.
- Ak je životnosť ďalšieho nabíjania príliš krátke na praktické použitie, odnesť batériu do predajne, v ktorej ste ju zakúpili.** Vyčerpanú batériu nelikvidujte.
- Pred začatím drvenia, štiepania alebo vrtania do steny, podlahy alebo stropu poriadne skontrolujte, že sa vo vnútri nenachádzajú elektrické káble alebo vodiče.**
- Skontrolujte, či je vypínač v polohe OFF (VYP).** Ak vložíte batériu, keď je vypínač v polohe ON (ZAP), elektrické náradie začne okamžite fungovať, čo môže viesť k vážnym nehodám.
- Počas alebo bezprostredne po činnosti sa nedotýkajte hrotu.** Hrot sa počas prevádzky veľmi zohreje, čo môže spôsobiť vážne popálenie.

UPOZORNENIE OHĽADNE LÍTIOVO-IÓNOVÝCH BATÉRIÍ

Kvôli predĺženiu životnosti je lítiovo-iónová batéria vybavená ochrannou funkciou, ktorá preruší výkon.

V nižšie uvedených prípadoch 1 až 3 sa motor počas používania výrobku zastaví dokonca aj vtedy, keď potiahnete vypínač. Nejde o chybu, je to výsledok ochrannej funkcie.

1. Motor sa zastaví, keď sa vybije batéria.
V takomto prípade ju okamžite nabite.
2. Motor sa môže zastaviť v prípade preťaženia náradia. V takomto prípade uvoľnite vypínač náradia a odstráňte príčinu preťaženia. Následne ho budete môcť opäť použiť.
3. Batériový pohon sa môže zastaviť, ak pri preťažení dôjde k prehrievaniu batérie.
V takomto prípade prestaňte batériu používať a nechajte ju vychladnúť. Následne ho budete môcť opäť použiť.

Okrem toho, berte na zreteľ nasledujúce výstrahy a upozornenia.

VÝSTRAHA

Aby ste zabránili vytekaniu kvapaliny z batérie, generovaniu tepla, unikaniu dymu, výbuchu a vznieteniu, dodržiavajte nasledujúce bezpečnostné opatrenia.

1. Nedovoľte, aby sa na batérii zachytávali kovové piliny a prach.
- Nedovoľte, aby počas práce padali na batériu kovové piliny a prach.
- Uistite sa, že sa na batérii nenazbierali kovové piliny a prach, ktoré padajú na elektrické náradie počas práce.
- Nepoužívanú batériu neskladujte na mieste s výskytom kovových pilín a prachu.
- Pred uskladnením z batérie odstráňte kovové piliny a prach, ktoré sa mohli na nej zachytiť a neskladujte ju spolu s kovovými súčastami (skrutky, klince, apod.).
2. Batériu neprepichujte ostrými predmetmi, ako sú napríklad klince, neudierajte po nej kladivom, nestúpajte na ňu, nehádzte ju, ani ju nevystavujte silným fyzickým nárazom.
3. Očividne poškodenú alebo zdeformovanú batériu nepoužívajte.
4. Batériu nepoužívajte s opačnou polaritou.
5. Nepripájajte priamo k elektrickej zásuvke ani k zásuvke zapalovača vo vozidle.
6. Batériu nepoužívajte na iné, ako stanovené účely.
7. Ak sa batéria nenabije ani po uplynutí zadanej doby na nabíjanie, okamžite prestaňte s ďalším nabíjaním.
8. Batériu nevystavujte účinkom vysokých teplôt ani veľkého tlaku, ani ju nekladajte do mikrovlnnej rúry, sušičky alebo vysokotlakovej nádoby.
9. Keď dôjde k unikaniu tekutiny, alebo ak zacetíte odporný zápach, batériu okamžite odneste mimo ohňa.
10. Batériu nepoužívajte na miestach, kde dochádza ku generovaniu silnej statickej elektriny.
11. Ak počas používania, nabíjania alebo skladovania dochádza k unikaniu tekutiny z batérie, ak zacetíte odporný zápach, alebo ak dochádza ku generovaniu tepla, zmene farby, deformáciám alebo k čomukoľvek neštandardnému, batériu okamžite vyberte z náradia alebo z nabíjačky a prestaňte ju používať.
12. Batériu neponárajte ani nedovoľte, aby sa do nej dostali akékoľvek kvapaliny. Vniknutie vodivej kvapaliny, ako je napríklad voda, môže spôsobiť poškodenie, ktoré môže spôsobiť požiar alebo výbuch. Batériu skladujte na chladnom, suchom mieste, mimo výbušných a horľavých predmetov. Musíte sa vyhnúť prostrediam s korozívnymi plynmi.

11. Hlavnú rukoväť a bočnú rukoväť elektrického náradia držte vždy pevne. V opačnom prípade môže viesť reakcia k nepresnej a dokonca nebezpečnej prevádzke.
12. Nasadte si masku proti prachu
Nevdychujte škodlivý prach, ktorý sa vytvára počas vrtacích alebo sekacích prác. Prach môže ohroziť vaše zdravie a zdravie okolostojacích osôb.
13. Skontrolujte, či je batéria nainštalovaná pevne. Ak je uvoľnená, mohla by vypadnúť a spôsobiť nehodu.
14. Aby sa predišlo nehodám, uistite sa, že je spínač vypnutý a batéria odstránená pred výmenou príslušenstva, uskladnením, prenášaním alebo ak sa náradie nepoužíva.
15. Montáž vrtáka
 - Aby ste predišli nehodám, uistite sa, že je spínač vypnutý a batéria odstránená.
 - Ak používate náradie ako dlátové vrtáky, vrtáky atď., uistite sa, že používate originálne diely zhotovené našou spoločnosťou.
 - Vyčistite stopku vrtáka.
 - Potiahnutím za vrták skontrolujte zablokovanie.
16. Páčkou pre nastavenie manipulujte len v prípade, keď sa motor úplne zastaví. Ak manipulujete s páčkou, kým je motor v prevádzke, môže to viesť k neočakávanému otáčaniu hrotu na náradí a spôsobiť tak úraz. **(Obr. 10)**
17. Rotácia + priklep
DH3628DC: Používanie držiaka vrtáka
(štandardné príslušenstvo)
Ak sa vrták dotkne tyče oceľovej konštrukcie, okamžite sa zastaví a vrtacie kladivo sa začne otáčať. Preto pevne zatiahnite bočnú rukoväť, držte hlavnú rukoväť a bočné rukoväte.
18. Len rotácia
DH3628DC: Používanie držiaka skľučovadla
(štandardné príslušenstvo)
 - Na vrtanie do dreva alebo kovu pomocou skľučovadla a adaptéra na skľučovadlo (doplnkové príslušenstvo).
 - Nepoužíva sa systém odsávania prachu
 - Počas prevádzky nevyvíjajte nadmernú silu. Týmto spôsobom sa nielen poškodí hrot vrtáka, ale sa tiež skráti životnosť vrtacieho kladiva.
 - Po preniknutí do vyvŕtaného otvoru sa môže vrták odломíť. Keď je vrtáčka blízko prieniku, odľahčite tlak na vrtacie kladivo a pokračujte vo vrtaní, kým sa nedosiahne prienik.
 - Nevŕtajte kvôliace otvory alebo otvory do betónu so zariadením nastaveným len na rotačnú funkciu.
 - Nepoužívajte priklepovú vrtáčku nastavenú na rotačnú a sekací režim, ak je použité skľučovadlo a adaptér skľučovadla. Mohlo by to výrazne skrátiť životnosť každej súčiastky zariadenia.
19. Len model s priklepom
DH3628DC: Používanie držiaka vrtáka
(štandardné príslušenstvo)
 - Nepoužíva sa systém odsávania prachu
20. Nepozerajte sa priamo do svetla. Takáto činnosť môže spôsobiť poranenie očí.
Utrite všetky nečistoty alebo špinu prilepenú k šošovke LED svetla jemnou handričkou, pričom dávajte pozor, aby ste šošovku nepoškriabali.
Škrabancé na šošovke LED svetla môžu spôsobiť zníženie jasú.
21. Dbajte na to, aby ste nástroj počas prevádzky pevne držali tak, ako je to znázornené na **Obr. 25**.

UPOZORNENIE

1. Ak sa tekutina unikajúca z batérie dostane do očí, oči si nešúchajte a dôkladne si ich vypláchnite čerstvou čistou vodou, ako je pitná voda z vodovodu a okamžite vyhľadajte lekársku pomoc.
Ak nevyhľadáte ošetroenie, tekutina môže spôsobiť problémy zraku.
2. Ak sa tekutina dostane na kožu alebo odev, okamžite ich dôkladne umyte alebo očistite čistou vodou, ako je pitná voda z vodovodu.
Existuje možnosť, že môže dôjsť k podráždeniu pokožky.
3. Ak pri prvotnom používaní akumulátora zistíte výskyt hrdze, odporný zápach, prehrievanie, stratu farby, deformácie a/alebo iné nezrovnalosti, batériu nepoužívajte a vráťte ju predajcovi alebo dodávateľovi.

VÝSTRAHA

- Ak sa do svorky lítiovo-iónovej batérie dostane vodivé cudzie teleso, batéria môže zoskratovať a spôsobiť požiar. Pri uskladňovaní lítiovo-iónovej batérie určite dodržiavajte nasledovné pravidlá.
- Do skladovacej skrinky nevkladajte vodivé odrezky, klince ani drôty, ako je napríklad oceľový drôt a medený drôt.
 - Aby ste predišli zoskratovaniu, vložte batériu do nástroja alebo pri uskladnení pevne založte kryt batérie, až kým nevidíte ventilátor.

BEZPEČNOSTNÉ OPATRENIA PRE PRIPOJENIE USB ZARIADENIA (UC18YSL3)

Ak sa vyskytnú neočakávané problémy, údaje na USB zariadení, ktoré je pripojené k tomuto výrobku, sa môžu poškodiť alebo stratiť. Pred použitím tohto výrobku sa vždy uistite, že ste si záložovali všetky údaje, ktoré sa nachádzajú na USB zariadení.
Vezmite do úvahy, že naša spoločnosť nepreberá žiadnu zodpovednosť za údaje, ktoré sú uložené na USB zariadení, ktoré sa poškodia alebo stratia, ani za žiadne škody, ktoré sa môžu vyskytnúť na pripojenom zariadení.

VÝSTRAHA

- Pred použitím skontrolujte spojovací USB kábel, či nie je chybný alebo poškodený.
Použitím chybného alebo poškodeného kábla USB môžete spôsobiť vznik dymu alebo zapálenie.
- Ak výrobok nepoužívate, zakryte USB port gumeným krytom.
Hromadením prachu atď. v USB porte môže vzniknúť dym alebo zapálenie.

POZNÁMKA

- Počas USB nabíjania sa môže vyskytnúť príležitostné pozastavenie.
- Ak sa USB zariadenie nenabíja, vyberte USB zariadenie z nabíjačky.
Nedodržanie toto pokynu nemusí len znížiť životnosť batérie USB zariadenia, ale môže viesť aj k neočakávaným nehodám.
- Niektoré USB zariadenia sa nedajú nabíjať, záleží od typu zariadenia.

NÁZVY DIELOV (Obr. 1–Obr. 25)

①	Rukoväť	⑮	Prepínač
②	Vypínač	⑲	Kontrolka displeja
③	Tlačidlo	⑳	Kontrolka automatického zastavenia
④	Plášť	㉑	Spínač LED kontrolky úrovne
⑤	Bočná rukoväť	㉒	Násadka
⑥	Hĺbkový doraz	㉓	Tlačidlo pre nastavenie hĺbky
⑦	Vrták	㉔	Tlačidlo nastavenia násadky
⑧	Predná krytka	㉕	Zachytávač prachu
⑨	Rukoväť	㉖	Nádoba na prach
⑩	Typový štítok	㉗	Západka nádoby na prach (obidve strany)
⑪	Páka výmeny	㉘	Filter
⑫	Kryt prevodovky	㉙	Tlačidlo
⑬	LED kontrolka úrovne	㉚	Západka
⑭	Motor	㉛	Kontrolka nabíjania
⑮	LED kontrolka	㉜	Mazivo
⑯	Batéria	㉝	Tlačidlo (Páka výmeny)
⑰	Panel s displejom	㉞	Nenapájaný sekáč

PREPRAVA TÝKAJÚCA SA LÍTIOVO-IÓNOVÝCH BATÉRIÍ

Pri preprave lítiovo-iónovej batérie dodržiavajte nasledovné opatrenia.

VÝSTRAHA

- Pri organizovaní prepravy ohláste prepravnej spoločnosti, že balenie obsahuje lítiovo-iónovú batériu, informujte ju o výstupnom výkone a postupujte podľa pokynov prepravnej spoločnosti.
- Lítium-iónové batérie, ktoré prekračujú výkon 100 Wh, sú pri transporte označené ako nebezpečný tovar, ktorý vyžaduje špeciálne aplikačné postupy.
 - Pri preprave do zahraničia musíte vyhovieť medzinárodným zákonom, pravidlám a predpisom cieľovej krajiny.

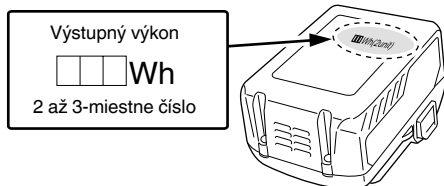

35	Zostava držiaka nástrojov	45	DOLAVA
36	Zostava držiaka skľučovadla	46	DOPRAVA
37	Kontrolka automatického zastavenia: bliká	47	Posuvné drážky batérie
38	Kontrolka automatického zastavenia: svieti	48	Svorka (výrobok)
39	LED kontrolka úrovne: zelená svieti	49	Vzduchová pištoľ
40	LED kontrolka úrovne: zelená bliká	50	Svorka (batéria)
41	LED kontrolka úrovne: červená svieti	51	Posuvné drážky
42	Smer gravitácie	52	Gumený kryt
43	HORE	53	USB port
44	DOLE	54	USB kábel

	Len funkcia príklepu
	Len funkcia rotácie
	Funkcia rotácie a príklepu
	Odpojte akumulátor
	Zapnutie
	Vypnutie
	Režim nízkej
	Režim normálnej rotácie
	Otáčanie v smere hodinových ručičiek
	Otáčanie proti smeru hodinových ručičiek

SYMBOLY

VÝSTRAHA

Nižšie sú zobrazené symboly, ktoré sa v prípade strojného zariadenia používajú. Pred použitím náradia sa oboznámte s významom týchto symbolov.

	DH3628DA / DH3628DC: Akumulátorové vŕtacie kladivo
	Aby sa znížilo riziko zranenia, musí si užívateľ prečítať návod na obsluhu.
	Iba pre krajinu EÚ Elektrické náradie nelikvidujte spolu s domácim odpadom! Aby ste dodržali ustanovenia európskej smernice 2012/19/EU o odpadových elektrických a elektronických zariadeniach a jej implementáciu v zmysle národnej legislatívy, je potrebné elektrické náradie po uplynutí jeho doby životnosti separovať a doručiť na environmentálne prijateľné miesto recyklovania.
V	Menovité napätie
n_0	Voľnobežné otáčky
Bpm	Nárazy pri plnom zaťažení
ϕ_{max}	Max. priemer vŕtaného otvoru
	Hmotnosť* (v súlade s postupom EPTA 01/2014)
	Betón
	Oceľ
	Drevo

* V závislosti od pripojenej batérie. Najťažšia váha sa meria pomocou BSL36B18 (predáva sa samostatne).

Batéria

	Svieti; Zostávajúca kapacita batérie je nad 75%.
	Svieti; Zostávajúca kapacita batérie je 50%–75%.
	Svieti; Zostávajúca kapacita batérie je 25%–50%.
	Svieti; Zostávajúca kapacita batérie je menej ako 25%.
	Bliká; Zostávajúca kapacita batérie je takmer nulová. Čo najskôr dobite batériu.
	Bliká; Prevádzka sa prerušila kvôli vysokej teplote. Vyberte batériu z nástroja a nechajte ju úplne vychladnúť.
	Bliká; Prevádzka sa prerušila kvôli zlyhaniu alebo poruche. Problémom môže byť batéria, preto kontaktujte svojho predajcu.

ŠTANDARDNÉ PRÍSLUŠENSTVO

Okrem hlavnej jednotky (1 jednotka) obsahuje balenie príslušenstvo, ktoré je uvedené na strane 287.

Štandardné príslušenstvo podlieha zmenám bez predchádzajúceho oznámenia.

POUŽITIE

Funkcia rotácie a príklepu

- Vŕtanie kotviacich otvorov
 - Vŕtanie otvorov do betónu
 - Vŕtanie otvorov do obkladových krytín
- Len funkcia rotácie (bez systému odsávania prachu)

- Vŕtanie do ocele alebo dreva (s doplnkovým príslušenstvom)
- Uťahovanie strojových skrutiek a skrutiek do dreva (s doplnkovým príslušenstvom)

Len funkcia príklepu (bez systému odsávania prachu)

- Sekanie do betónu s nízkym výkonom, hĺbenie zárezov a brúsenie.

TECHNICKÉ PARAMETRE

Technické parametre tohto stroja sú uvedené v tabuľke na strane 287.

*1 Technické parametre platia pre prípad, keď bol nainštalovaný systém odsávania prachu.

POZNÁMKA

- Existujúce batérie (série BSL3660/3626X/3626/3625/3620, BSL18xx a BSL14xx) nemôžete používať s týmto nástrojom.
- Vzhľadom na pokračujúci program výskumu a vývoja v spoločnosti HiKOKI si vyhradzuje právo zmien tu uvedených technických parametrov bez predchádzajúceho upozornenia.

NABÍJANIE

Pred použitím elektrického náradia nabite batériu nasledovne.

1. Pripojte napájací kábel nabíjačky k zásuvke.

Po pripojení zástrčky nabíjačky k zásuvke začne blikať kontrolka nabíjania načerveno (v 1-sekundových intervaloch).

2. Vložte batériu do nabíjačky.

Batériu pevne vložte do nabíjačky tak, ako je to zobrazené na Obr. 4 (na strane 3).

3. Nabíjanie

Pri vkladaní batérie do nabíjačky bude kontrolka nabíjania blikať namodro.

Po úplnom nabití batérie začne kontrolka svietiť nazeleno. (Pozrite **Tabuľku 1**)

(1) Význam svetla kontrolky nabíjania

Významy svetla kontrolky nabíjania sú uvedené v **Tabuľke 1**, a to podľa stavu nabíjačky alebo nabíjateľnej batérie.

Tabuľka 1

Významy kontrolky nabíjania				
Kontrolka nabíjania (ČERVENÁ/MODRÁ/ZELENÁ/FIALOVÁ)	Pred nabíjaním	Blika (ČERVENÁ) 	Svieti na 0,5 sekundy. Nesvieti 0,5 sekundy. (zhasne na 0,5 sekundy) 	Pripojené k zdroju napájania
	Počas nabíjania	Blika (MODRÁ) 	Svieti na 0,5 sekundy. Nerozsvieti sa na 1 sekundu. (vypne sa na 1 sekundu) 	Kapacita batérie je menej ako 50%
		Blika (MODRÁ) 	Svieti na 1 sekundu. Nesvieti 0,5 sekundy. (zhasne na 0,5 sekundy) 	Kapacita batérie je menej ako 80%
		Svieti (MODRÁ) 	Svieti neprerušovanie 	Kapacita batérie je viac ako 80%
	Nabíjanie dokončené	Svieti (ZELENÁ) 	Svieti neprerušovanie (Nepretržitý zvuk signalizácie: približne 6 sekúnd)	
	Prehrievanie v pohotovostnom režime	Blika (ČERVENÁ) 	Svieti na 0,3 sekundy. Nesvieti 0,3 sekundy. (zhasne na 0,3 sekundy) 	Batéria je prehriata. Nedá sa nabíť. (Nabíjanie sa začne po vychladnutí batérie)
Nabíjanie nie je možné	Mihoce sa (FIALOVÁ) 	Zasvieti na 0,1 sekundy. Nesvieti 0,1 sekundy. (zhasne raz za 0,1 sekundy) (Prerušovaný zvuk signalizácie: približne 2 sekundy)	Porucha batérie alebo nabíjačky	

- (2) Záležitosti týkajúce sa teplôt a doby nabíjania nabíjateľnej batérie
Teploty a doba nabíjania budú také, ako je uvedené v **Tabuľke 2**.

Tabuľka 2

Nabíjačka			UC18YSL3				
Batéria	Typ batérie		Li-ion				
	Teploty, pri ktorých možno batériu nabíjať		0°C–50°C				
	Nabíjacie napätie	V	14,4		18		
	Doba nabíjania, pribl. (pri 20°C)	min	Séria BSL14xx		Séria BSL18xx		Multivoltová séria
			(4 články)	(8 článkov)	(5 článkov)	(10 článkov)	(10 článkov)
			BSL1415S : 15 BSL1415 : 15 BSL1415X : 15 BSL1420 : 20 BSL1425 : 25 BSL1430C : 30	BSL1430 : 20 BSL1440 : 26 BSL1450 : 32 BSL1460 : 38	BSL1815S : 15 BSL1815 : 15 BSL1815X : 15 BSL1820 : 20 BSL1825 : 25 BSL1830C : 30 BSL1850C : 32	BSL1830 : 20 BSL1840 : 26 BSL1850 : 32 BSL1860 : 38	BSL36A18 : 32 BSL36B18 : 52
USB	Nabíjacie napätie	V	5				
	Nabíjací prúd	A	2				

POZNÁMKA

Doba nabíjania sa môže odlišovať, závisí od okolitej teploty a napätia zdroja napájania.

4. Odpojte napájací kábel nabíjačky zo zásuvky.**5. Nabíjačku pevne uchopte a vytiahnite batériu.****POZNÁMKA**

Po použití nezabudnite z nabíjačky vybrať batériu a potom ju odložiť.

Čo sa týka elektrického výboja v prípade nových batérií, atď.

Vzhľadom na to, že chemická látka nachádzajúca vo vnútri nových batérií a v batériách, ktoré sa po dlhšiu dobu nepoužívali, nie je aktivovaná, elektrický výboj môže byť po prvom a druhom použití slabý. Je to dočasný jav a optimálny čas potrebný na nabíjanie sa obnoví po opätovnom nabíjaní batérií 2–3 krát.

Ako predĺžiť životnosť batérií.

- (1) Nabite batérie skôr ako sa úplne vybijú.
Ak máte pocit, že výkon náradia slabne, prerušte jeho používanie a batériu náradia znova nabite. Ak budete náradie aj naďalej používať a vyčerpáte elektrický prúd, batéria sa môže poškodiť a jej životnosť sa tým skrúti.
- (2) Vyhybajte sa nabíjaniu pri vysokých teplotách.
Nabíjateľná batéria bude horúca ihneď po použití. Ak sa takáto batéria nabíja ihneď po použití, jej vnútorná chemická látka sa poškodí a životnosť batérie sa skrúti. Nechajte batériu na chvíľu vychladnúť a až potom ju znova nabíjajte.

UPOZORNENIE

- Keď je batéria nabíjaná a je horúca z dôvodu, že bola dlho vystavená priamemu slnečnému svetlu alebo z dôvodu, že bola práve používaná, kontrolka nabíjania nabíjačky sa na 0,3 sekundy rozsvieti a 0,3 sekundy nebude svietiť (na 0,3 sekundy sa vypne). V takom prípade nechajte batériu najskôr vychladnúť a až potom ju začnite nabíjať.

- Keď kontrolka nabíjania bliká (v 0,2 sekundových intervaloch), skontrolujte, či sa v konektore batérie na nabíjačke nenachádzajú cudzie predmety, a vyberte ich. Ak nenájdete žiadne cudzie predmety, pravdepodobne došlo k poruche batérie alebo nabíjačky. Odneste ich do autorizovaného servisného strediska.
- Keďže vstavanému mikropočítaču bude približne 3 sekundy trvať zistenie, že batéria nabíjaná pomocou nabíjačky UC18YSL3 je vybraná, počkajte aspoň 3 sekundy, kým batériu znova vložíte a budete pokračovať v nabíjaní. Ak batériu znova vložíte do 3 sekúnd, nemusí sa správne nabíť.

MONTÁŽ A OBSLUHA

Činnosť	Obrázok	Strana
Názvy dielov - Akumulátorové vrtacie kladivo	1	2
Názvy dielov - Systém odsávania prachu pre vrtacie kladivo*1	2	2
Vyberanie vkladanie batérie	3	3
Nabíjanie	4	3
Indikátor zostávajúcej kapacity batérie	5	3
Inštalácia/Odstraňovanie bočnej rukoväte	6	3
Systém upínania vrtacieho náradia SDS-plus	7	4
Systém odopínania vrtacieho náradia SDS-plus	8	4
Výber smeru rotácie	9	4
Výber prevádzkového režimu	10	4
Nastavenie hĺbky vrtania	11	4
Zmena polohy sekáča	12	4
Odstránenie rýchloúpinacieho skľučovadla (DH3628DC)*2	13	5
Vloženie rýchloúpinacieho skľučovadla (DH3628DC)	14	5
Upínanie valcových nástavcov (DH3628DC)	15	5
Prevádzka spínača	16	5
Nastavenie rýchlosti	17	5
Funkcia automatického zastavenia	18	5
Funkcia LED indikácie polohy- pohľad z boka	19-a	6
Funkcia LED indikácie polohy- pohľad zhora	19-b	6
Používanie LED kontrolky	20	6
Čistenie priestoru pre inštaláciu batérie	21	6
Nabíjanie USB zariadenia z elektrickej zásuvky	22-a	7
Nabíjanie USB zariadenia a batérie z elektrickej zásuvky	22-b	7
Ako nabíjať USB zariadenie	23	7
Po ukončení nabíjania USB zariadenia	24	7
Inštalácia bočnej rukoväte	25	7
Výber príslušenstva*3	—	288, 289

*1 Podrobnosti o spôsobe používania systému odsávania prachu nájdete v návode na použitie systému.

*2 Ak je ťažké vytiahnuť upínaciu hlavicu na vrták alebo držiak vrtáku, vyrovnajte meniacu páčku so značkou **T** a otočte poistnú svorku.

*3 Za účelom podrobných informácií týkajúcich sa každej sady náradia sa obráťte na autorizované servisné stredisko spoločnosti HiKOKI.

ZVOĽTE REŽIM PREVÁDZKY

Stlačením prepínača môžete zvoliť rýchlosť rotácie a funkciu automatického zastavenia.

- Rýchlosť rotácie (Režim nízkej/Režim normálnej rotácie) (**Obr. 17**)
Vyberte buď režim pomalých alebo normálnych otáčok a ovládajte náradie zvolenou rýchlosťou.
- Režim automatického zastavenia (zapnutie/vypnutie) (**Obr. 18**)
Tento produkt je vybavený funkciou automatického zastavenia na podporu nepretržitých vrtacích prác. Funkcia je vybavená režimom pamäte pre uchovávanie pracovného času vrtania od zapnutia po vypnutie a režimom automatického zastavenia, ktorý automaticky zastaví motor pred nasledujúcim vrtaním, ak by práca mala prekročiť pracovný čas, kým je vypínač zapnutý.

FUNKCIA AUTOMATICKÉHO ZASTAVENIA

V režime výberu sa stlačením tlačidla na dlhšie ako dve sekundy presuniete do režimu pamäte. (**Obr. 18**)

(Súčasne bude blikať dióda automatického zastavenia.)

Vrtanie vykonajte vtedy, keď bliká dióda automatického zastavenia. Čas medzi zapnutím a vypnutím sa uloží v zariadení náradia.

(Súčasne bude svietiť dióda automatického zastavenia.)

Vrtanie vykonajte vtedy, keď bliká dióda automatického zastavenia. Nepretržité vrtanie je možné, pretože pracovný čas uložený v pamäti bude zaznamenaný v náradí, až kým sa nezruší režim automatického zastavenia funkcie automatického zastavenia.

Funkcia automatického zastavenia sa zruší stlačením prepínača ešte raz na viac ako dve sekundy.

(Súčasne sa vypne dióda automatického zastavenia.)

UPOZORNENIE

- Náradie zapnite po umiestnení špičky náradia na pracovný materiál.
- Rýchlosť rotácie a úroveň, pri ktorej sa spínač stlačí počas vrtania, sa do pamäte neukladá.
- Počas režimu automatického zastavenia plne vykonajte vrtanie na jedenkrát.
- Motor sa zastaví aj vtedy, keď vypnete čas vypnutia v pamäti.
- Keď vypnete čas vypnutia v pamäti, odpočítavanie bude vynulované. Ak prepracujete úlohu, pri ktorej bol diel čiastočne vyvrátený, bude čas uložený do pamäte úplne prepočítaný.
- Funkcia automatického zastavenia zostane aktívna, kým nebude zrušená.

OVLÁDANIE REAKTÍVNEJ SILY

Tento výrobok je vybavený funkciou Reactive Force Control (RFC), ktorá redukuje trhavé pohyby vznikajúce v tele nástroja.

Ak sa hrot nástroja náhle preťaží, akékoľvek šklbanie tela nástroja sa zníži aktiváciou klznej spojky alebo sa zastaví motor za pomoci čidla vstavaného do tela nástroja.

Ak sa motor zastaví kvôli preťaženiu, ktoré zistil regulátor, bude pri vytiahnutí spínača blikať kontrolka RFC. Okrem toho bude po uvoľnení spínača kontrolka približne tri sekundy naďalej blikať. Počas blikania kontrolky zostane motor zastavený. (**Obr. 26**)

Pretože funkcia RFC sa nemusí aktivovať alebo jej výkon môže byť nedostatočný v závislosti od pracovného prostredia a podmienok, dajte pozor, aby ste pri prevádzke náhle nepreťažili čepel' nástroja.

INFORMÁCIE O OCHRANNEJ FUNKCII

Toto náradie je vybavené vstavaným ochranným obvodom na prevenciu poškodenia zariadenia v prípade akejkoľvek odchýlky. V závislosti od nasledujúceho bude blikať kontrolka displeja a jednotka prestane fungovať. Overte charakter problému naznačený blikaním a vykonajte potrebné kroky na odstránenie problému.

Urobte tak pri stlačení prepínača, keď nie je stlačený spínač.

- Možné príčiny náhleho preťaženia
 - ① Zadrhávajúce vrtáka nástroja do materiálu
 - ② Náraz na klince, kov alebo iné tvrdé predmety
 - ③ Úhol, ktoré zahrňajú páčenie alebo použitie akéhokoľvek nadmerného tlaku atď.
- Taktiež iné, ktoré zahrňajú kombináciu vyššie uvedených príčin.

- Keď sa spustí ovládanie reaktívnej sily (RFC) Ak sa spustí RFC a motor sa zastaví, náradie vypnete a pred pokračovaním v činnosti odstráňte príčinu preťaženia.

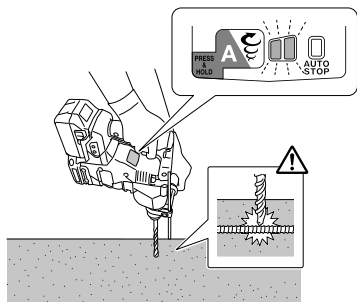

Obr. 26

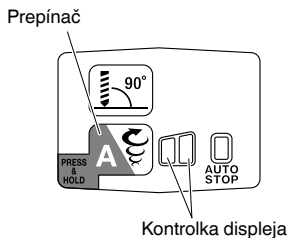

Obr. 27

Tabuľka 3

Kontrolka displeja blika	Príčina	Riešenie
	Prevádzka sa zastavila, pretože vnútorná teplota prekročila teplotný limit. (Funkcia ochrany pri vysokých teplotách)	Nechajte jednotku vychladnúť po dobu 15 až 30 minút. Keď teplota klesne a indikátor prestane blikať, stlačením vypínača obnovíte prevádzku.
	Náhle preťaženie hrotu náradia aktivovalo funkciu RFC (kontrola reaktívnej sily) a zastavilo ďalšiu prevádzku náradia. RFC (Vid' strana 244 "OVLÁDANIE REAKTÍVNEJ SILY")	Uvoľnite vypínač a nechajte ho dovedy, kým neprestane blikať kontrolka displeja na displeji. Opätovným potiahnutím vypínača obnovíte činnosť. Pred pokračovaním v práci odstráňte príčinu preťaženia.

POZNÁMKA

Napriek krokom k odstráneniu problému môže kontrolka displeja blikať. V takomto prípade môže jednotka vyžadovať opravu. Ak áno, pre prípad opravy kontaktujte prosím predajcu, od ktorého bol tento výrobok zakúpený.

FUNKCIA LED INDIKÁCIE POLOHY

Funkcia LED indikácie polohy používa červenú alebo zelenú LED kontrolku na indikáciu, či je nástroj v horizontálnej alebo vertikálnej polohe.

1. Ak chcete počas používania zapnúť funkciu LED indikácie polohy, jemne potiahnite vypínač. Keď sa rozsvieti LED kontrolka na paneli, stlačte tlačidlo vertikálneho indikátora. (Obr. 1)
2. LED kontrolka polohy na strane náradia sa po stlačení spínača LED kontrolky polohy rozsvieti vo farbe uvedenej nižšie. (Obr. 19)
 - Zelené svietenie: v rámci 5° horizontálne alebo vertikálne
 - Zelené blikanie: v rámci 5°–10° horizontálne alebo vertikálne
 - Červené svietenie: mimo rámca 10° horizontálne alebo vertikálne

UPOZORNENIE

- Táto funkcia nefunguje pri vrtaní otvorov (kým je stlačený spínač spúšte). Tento nástroj používajte na kontrolu nakláňania pred alebo po vrtaní.
- Tento uhol je približný.
- 3. Opätovným stlačením tlačidla vertikálneho indikátora funkciu vypnete. Predchádzajúce nastavenia sa zachovávajú po opätovnom zapnutí.

UPOZORNENIE

- Táto funkcia indikuje zvislé a horizontálne smery vzhľadom na gravitáciu a neindikuje, či je náradie kolmo na povrchy, ktoré môžu byť pod uhlom.
- Funkcia LED vodováhy rozpoznáva náklon voči povrchu (napr. stena), ktorý je kolmý vzhľadom na gravitáciu (Obr. 19-a (43) (44)), ale nedokáže rozpoznať horizontálny náklon vzhľadom na povrch (Obr. 19-b (45) (46)).

MAZANIE

Toto vrtacie kladivo má úplne vzduchotesnú konštrukciu na ochranu pred prachom.

Z tohto dôvodu môžete vrtacie kladivo používať dlhý čas bez mazania.

Po zakúpení pravidelne vymieňajte mazivo. O výmenu maziva požiadať najbližšie servisné stredisko.

UPOZORNENIE

Toto zariadenie vyžaduje špeciálne mazivo. Preto by použitie iného maziva mohlo poškodiť jeho funkčnosť. Na výmenu maziva využite služby jedného z našich servisných stredísk.

ÚDRŽBA A KONTROLA

VÝSTRAHA

Pred vykonaním údržby a kontroly sa uistite, či ste vypili spínač a vybrali batériu.

1. Kontrola nástroja

Keďže otupenie nástroja zníži výkonnosť a spôsobuje poruchu motora, nástroj naostríte alebo vymeňte hneď, ako si všimnete opotrebovanie.

2. Kontrola montážnych skrutiek

Všetky montážne skrutky pravidelne kontrolujte a uistite sa, že sú riadne dotiahnuté. Ak je ktorákoľvek skrutka uvoľnená, okamžite ju dotiahnite. Nedodržanie tohto pokynu môže viesť k vážnemu nebezpečenstvu.

3. Údržba motora

Vinutie motora je jasným „srdcom“ elektrického nástroja. Vykonávajte dôkladnú kontrolu vinutia, či nie je poškodené a/alebo zvlhnuté od oleja alebo vody.

4. Kontrola svoriek (nástroj a batéria)

Skontrolujte, či sa na svorkách nenazbierali kovové piliny a prach.

Príležitostne kontrolujte pred, počas a po prevádzke.

UPOZORNENIE

Odstráňte všetky kovové piliny alebo prach, ktoré sa mohli nazbierať na svorkách.

Nedodržanie tohto pokynu môže viesť k poruche.

5. Čistenie vonkajšku

Ak sa elektrické náradie znečistí, utrite ho mäkkou, suchou tkaninou alebo tkaninou navlhčenou v mydlovej vode. Nepoužívajte chlórové rozpúšťadlá, benzín ani jedidlá na farby, pretože rozpúšťajú plasty.

6. Čistenie priestoru pre inštaláciu batérie a batérie

Ak po vrtaní betónu dôjde k nahromadeniu betónového prachu v priestore inštalácie batérie a na batérii, pred použitím náradia očistite nahromadený betónový prach vzduchovou pištoľou alebo suchou handrou. **(Obr. 21)**

Po čistení tiež skontrolujte, či je možné batériu hladko nainštalovať a vybrať z náradia.

UPOZORNENIE

Používanie náradia, keď je batéria pokrytá betónovým prachom, môže mať za následok nehody, ako je padanie batérie počas používania.

Okrem toho takéto použitie môže spôsobiť poruchu alebo zlyhanie kontaktov medzi batériou a terminálmi.

7. Skladovanie

Elektrické náradie a akumulátor skladujte na mieste s teplotou nižšou ako 40°C a mimo dosahu detí.

POZNÁMKA

Skladovanie lítiovo-iónových batérií

Pred skladovaním lítiovo-iónových batérií sa presvedčite, že sú úplne nabité.

Dlhodobé skladovanie (3 mesiace alebo viac) batérií s nízkou úrovňou nabitia môže viesť k zhoršeniu výkonu, viditeľnému skráteniu času používania batérií alebo k stavu, že sa batérie rýchlo vybijú.

Viditeľne skrátený čas používania batérií však možno predĺžiť pomocou dvoch až piatich cyklov nabitia a používania batérií až do ich vybitia.

Ak sa čas používania batérie extrémne skráti napriek opakovanému nabíjaniu a používaniu, považujte batérie za úplne vybité a zakúpte nové batérie.

UPOZORNENIE

V rámci prevádzkovania alebo údržby elektrického náradia je nutné dodržiavať bezpečnostné nariadenia a normy platné v patričnej krajine.

Dôležité upozornenie ohľadne batérií pre elektrické akumulátorové náradie značky HiKOKI

Vždy používajte jednu nami navrhnutú originálnu batériu. Ak budete používať batérie, ktoré sú iné, ako batérie navrhnuté našou spoločnosťou, alebo ak dôjde k rozobratiu alebo úprave batérie (ako je rozobratie a výmena článkov alebo iných interných dielov), nemôžeme vám zaručiť bezpečnosť a výkon nášho akumulátorového náradia.

ZÁRUKA

Garantujeme, že elektrické náradie značky HiKOKI vyhovuje zákonným/národným nariadeniam. Táto záruka sa nevzťahuje na poruchy alebo poškodenia, ktoré sú spôsobené nesprávnym používaním, zlým zaobchádzaním alebo štandardným opotrebovaním a odrením. V prípade reklamácie doručte elektrické náradie v nerozobratom stave spolu so ZÁRUČNÝM LISTOM, ktorý nájdete na konci tohto návodu na obsluhu, do autorizovaného servisného strediska spoločnosti HiKOKI.

Informácie ohľadne vzduchom prenášaného hluku a vibrácií

Namerané hodnoty boli stanovené podľa normy EN62841 a deklarované podľa ISO 4871.

Nameraná vážená úroveň hladiny akustického výkonu A:
102 dB (A)
102 dB (A)*

Nameraná vážená úroveň hladiny akustického tlaku A:
91 dB (A)
91 dB (A)*

Odchýlka K: 3 dB (A).

Používajte chrániče sluchu.

Výsledné celkové hodnoty pre vibrácie (suma pre trojosový vektor) stanovené podľa EN62841

Príklepové vŕtanie do betónu:

Hodnota vibračných emisií **a_h, HD** = 12,1 m/s²
12,1 m/s²*

Odchýlka K = 1,5 m/s²

Ekvivalentné hodnoty pre sekanie:

Hodnota vibračných emisií **a_h, Cheq** = 9,9 m/s²

Odchýlka K = 1,5 m/s²

* so systémom odsávania prachu

Deklarovaná hodnota vibrácií a deklarovaná hodnota emisií hluku boli namerané v súlade so štandardnou skúšobnou metódou a môže sa použiť na porovnanie jedného náradia s druhým.

Môžu sa použiť aj na predbežné určenie pôsobenia.

VÝSTRAHA

- Vibrácie a emisia hluku pri skutočnom použití elektrického náradia sa môžu od deklarovanej celkovej hodnoty líšiť v závislosti od spôsobu použitia náradia, najmä od druhu spracovávaného obrobku; a
- Vyznačte bezpečnostné opatrenia s cieľom chrániť obsluhu, ktoré sa zakladajú na odhade expozície v rámci skutočných podmienok používania (berúc do úvahy všetky súčasti prevádzkového cyklu, ako sú doby vypnutia náradia a doby voľnobehu náradia, ktoré sú doplnkom doby spustenia náradia).

POZNÁMKA

Vzhľadom na pokračujúci program výskumu a vývoja v spoločnosti HiKOKI si vyhradzuje právo zmien tu uvedených technických parametrov bez predchádzajúceho upozornenia.

RIEŠENIE PROBLÉMOV

Pokiaľ náradie nefunguje štandardným spôsobom, použite postupy uvedené v tabuľke nižšie. Pokiaľ nedokázate problém odstrániť, poraďte sa s predajcom alebo s autorizovaným servisným strediskom spoločnosti HIKOKI.

1. Elektrické náradie

Príznak	Možná príčina	Náprava
Náradie nefunguje	Žiadna zvyšná kapacita batérie	Nabite batériu.
	Batéria nie je bezpečne pripevnená.	Potlačte batériu, kým nebudete počuť cvaknutie.
	Betónový prach sa nahromadil na svorkách priestoru na inštaláciu batérie, ako aj na posuvných drážkach batérie.	Nahromadený betónový prach odstráňte vzduchovou pištoľou alebo suchou handričkou.
Náradie sa náhle zastavilo	Náradie je preťažené	Zbavte sa problému, ktorý spôsobuje preťaženie.
	Ovládanie reaktívnej sily bolo spustené	
	Batéria je prehriata.	Nechajte batériu vychladnúť.
Vrtáky náradia -nie je ich možné pripevniť -vypadávajú	Tvar prídavnej časti sa nezhoduje	Pri driekoch typu SDS-plus používajte vrtáky s priemerom, ktorý je v určenom rozsahu.
Otvory nie je možné plynule vrtáť.	Vrtáčka je opotrebovaná	Vymeňte ju za novú.
	Vrtáčka rotuje v opačnom smere	Prepnite na otáčanie dopredu.
Hlavy skrutiek sa vyšmykujú alebo sú uvoľnené.	Číslo vrtáku sa nezhoduje s veľkosťou skrutky	Namontujte vhodný vrták.
	Vrták je opotrebovaný	Vymeňte ho za nový.
Batéria sa nedá nainštalovať	Pokúšate sa nainštalovať inú batériu, ako je určená pre nástroj.	Nainštalujte prosím multivoltovú batériu.

2. Nabíjačka

Príznak	Možná príčina	Náprava
Indikátor nabíjania rýchlo bliká fialovou farbou a nabíjanie akumulátora sa nezačalo.	Batéria nie je úplne zasunutá.	Batériu vložte pevne.
	Na koncovke batérie alebo v mieste jej pripojenia sa nachádza cudzí predmet.	Odstráňte cudzí predmet.
Bliká červená kontrolka nabíjania a nabíjanie batérie sa nezačalo.	Batéria nie je úplne zasunutá.	Batériu vložte pevne.
	Batéria je prehriata.	Ak sa nechá tak, po znížení teploty batérie sa automaticky začne nabíjať, čo však môže znížiť životnosť batérie. Pred nabíjaním sa odporúča nechať batériu vychladnúť na dostatočne vetranom mieste, mimo priameho slnečného žiarenia.
Doba používania batérie je krátka aj napriek tomu, že je batéria plne nabitá.	Životnosť batérie je vyčerpaná.	Batériu vymeňte za novú.
Batéria sa dlho nabíja.	Teplota batérie, nabíjačky alebo okolitého prostredia je veľmi nízka.	Batériu nabíjajte vo vnútri alebo v inom teplejšom prostredí.
	Ak sa otvory na nabíjačke zakryjú, spôsobí to prehriatie vnútorných komponentov.	Dbajte na to, aby nedošlo k zakrytiu otvorov.
	Ventilátor chladenia nefunguje.	Kontaktujte autorizované servisné stredisko spoločnosti HIKOKI kvôli oprave.
Nabíjanie USB zariadenia sa pozastaví.	Nabíjačka bola zapojená do elektrickej zásuvky, kým USB zariadenie sa nabíjalo za pomoci batérie ako zdroja napájania.	Nejde o poruchu. Nabíjačka pozastaví nabíjanie USB približne na 5 sekúnd, kedy prebieha rozlišovanie medzi zdrojmi napájania.
	Batéria bola zapojená do nabíjačky, kým USB zariadenie sa nabíjalo za pomoci elektrickej zásuvky ako zdroja napájania.	
Nabíjanie USB zariadenia sa pozastaví, ak sa batéria a USB zariadenie nabíjajú naraz.	Batéria je plne nabitá.	Nejde o poruchu. Nabíjačka pozastaví nabíjanie USB približne na 5 sekúnd, pokiaľ skontroluje, či sa nabíjanie batérie úspešne dokončilo.
Nabíjanie USB zariadenia sa nespustí, ak sa batéria a USB zariadenie nabíjajú naraz.	Zvyšná kapacita batérie je veľmi nízka.	Nejde o poruchu. Ak kapacita batérie dosiahne určitú úroveň, USB nabíjanie začne automaticky.

ОБЩИ МЕРКИ ЗА БЕЗОПАСНОСТ ПРИ ИЗПОЛЗВАНЕ НА ЕЛЕКТРИЧЕСКИ ИНСТРУМЕНТИ

⚠ ПРЕДУПРЕЖДЕНИЕ

Прочетете всички предупреждения за безопасност, инструкции, илюстрации и спецификации, предоставени с този електрически инструмент. Неспазването на всички инструкции може да доведе до електрически удар, пожар и/или сериозни наранявания.

Запазете и съхранявайте инструкциите за последващи справки и приложение.

Терминът „електрически инструменти“, използван в предупрежденията за безопасност, се отнася до електрически инструменти, захранвани (с кабел) от мрежата, или такива с батерии (безжични).

1) Безопасност на работното място

- a) Поддържайте работното място подредено и добре осветено.

Неподредени или не добре осветени работни места са предпоставка за инциденти.

- b) Не използвайте електрически инструмент във взривоопасна среда, при наличие на запалими течности, газ или прах.

Електрическите инструменти произвеждат искри, които могат да доведат до възпламеняване.

- c) Не позволявайте достъп на странични лица и деца при работа с електрически инструменти.

Невнимание по време на работа може да доведе до загуба на контрол върху процеса.

2) Електрическа безопасност

- a) Щепселите на електрическите инструменти трябва да отговарят на типа на контактите.

Никога не правете канвито и да било промени по щепселите. Не използвайте преходни щепсели за включване на заземени електрически инструменти.

Щепсели, по които не са правени модификации и съответстват на контактите намаляват риска от електрически удар.

- b) При работа с електрически инструменти избягвайте контакт на тялото със заземени повърхности като тръби, радиатори и хладилници.

Съществува повишен риск от електрически удар, ако тялото Ви стане част от заземителния контур.

- c) Не излагайте електрическите инструменти на влиянието на влага или дъжд.

Попадането на влага в електрическите инструменти повишава риска от електрически удар.

- d) Не нарушавайте целостта на кабелите. Никога не изключвайте електрическите уреди, като издърпвате от кабела.

Пазете кабелите от източници на топлина, от смазочни материали, остри ръбове и подвижни компоненти.

Наранени или преплетени кабели повишават риска от електрически удар.

- e) Когато използвате електрически уред на открито, използвайте удължител, подходящ за външни условия на работа.

Използвайте кабел, подходящ за външни условия, който намалява риска от електрически удар.

- f) Ако е наложително използването на електрически инструмент във влажни условия, използвайте уреди с диференциална защита (RCD) срещу утечка. Използването на диференциална защита намалява риска от електрически удар.

3) Лична безопасност

- a) Бъдете бдителни, внимавайте в действията си и използвайте разумно електрическите инструменти.

Не използвайте електрически инструмент, когато сте изморени, или под влиянието на лекарствени средства, алкохол или опиати.

Всяко невнимание при работа с електрически инструменти може да доведе до сериозни наранявания.

- b) Използвайте лични предпазни средства. Винаги носете защитни очила или маска.

Защитните средства, като прахозащитна маска, защитни обувки с устойчива на плъзгане подметка, каска, или антифони, използвани според условията на работа, ще намалят опасността от нараняване.

- c) Предотвратяване на случайно включване. Уверете се, че бутонът за старт на уреда е в изключено положение, преди да свържете електрическия инструмент към източник на захранване и/или батерия, нанто и преди да го вземете или пренасяте.

Пренасянето на инструменти с пръст на старт бутона, или на превключвателя на захранването, носи опасност от инциденти.

- d) Отстранете всички работни приставки, преди да включите уреда към захранването.

Гаечен ключ или инструмент, забравен в ротационни компоненти на електрическия инструмент, може да доведе до нараняване.

- e) Не се пресягайте. През цялото време трябва да имате стабилна опора и да поддържате баланс на тялото.

Това осигурява по-добър контрол върху електрическите инструменти при неочаквани ситуации.

- f) Носете подходящо облекло. Не носете преналено широки дрехи или бижута. Дръжте косата и дрехите си далеч от движещите се части.

Широките дрехи, бижута и дълга коса могат да бъдат захванати от подвижните компоненти.

- g) Ако са осигурени устройства за присъединяване към прахоуловителни инсталации, уверете се, че са правилно присъединени.

Използването на прахоуловители и циклонни може да намали свързаните със замърсяването рискове.

- h) Не позволявайте опитността ви, придобита от честото използване на инструменти, да ви създаде самочувствие, заради което да игнорирате принципите на безопасност при работа с инструменти.

Невнимателно действие може да доведе до тежки наранявания в рамките на части от секундата.

- 4) Експлоатация и поддръжка на електрически инструменти
- a) **Не насилвайте електрическите инструменти.** Използвайте подходящ електрически инструмент за съответните цели.
Подходящият електрически инструмент осигурява безопасното и по-добро извършване на работните дейности при предвидените номинални параметри.
- b) **Не използвайте електрически инструмент, ако не може да бъде включен или изключен от съответния старт бутон или превключвател.**
Всеки електрически инструмент, който не може да се контролира от превключвателя, е опасен и подлежи на ремонт.
- c) **Изключете щепсела на инструмента от източника на захранване и/или извадете батерийния пакет от инструмента, ако той позволява сваляне, преди да извършвате настройки, при смяна на приставки или при съхранение.**
Тези предпазни мерки намаляват риска от случайно и нежелано включване на електрическия инструмент.
- d) **Съхранявайте неизползваните електрически инструменти далеч от достъп на деца и не позволявайте на лица, незапознати с начина на работа с инструментите и тези инструкции, да работят с тях.**
Електрическите инструменти представляват опасност в ръцете на неопитни лица.
- e) **Поддръжките електроинструментите и аксесоарите.** Проверявайте централната и закрепването на подвижните части, проверявайте за повредени части, които могат да се отразят на работата на електрическите инструменти. Ако установите повреди, отстранете ги преди да използвате електрическите инструменти.
Много злополуки се дължат на лоша поддръжка на електрическите инструменти.
- f) **Поддържайте режещите инструменти заточени и чисти.**
Правилно поддържаните режещи инструменти, с наточени режещи елементи, се управляват и контролират по-лесно.
- g) **Използвайте електрически инструменти, приставки и аксесоари, и т.н., съгласно тези инструкции, като вземете предвид работните условия и вида работи, които ще се извършват.**
Използване на електрическите инструменти за работи, различни от тези, за които са предвидени, може да доведе до повишен риск и опасни ситуации.
- h) **Пазете ръкохватките и повърхностите за захващане сухи, чисти, без масло и грес.**
Хлъзгавите ръкохватки и повърхности за захващане не позволяват безопасната работа и управление на инструмента в неочаквани ситуации.
- 5) Експлоатация и поддръжка на електрически инструменти захранвани от батерии
- a) **Заредете уредите само със зарядните устройства, посочени от производителя.**
Зарядно устройство, подходящо за един тип батерии, може да създаде риск от пожар при използване за друг тип батерии.
- b) **Използвайте електрическите инструменти само с определения за тях тип батерии.**
Използването на друг тип батерии създава риск от нараняване и пожар.
- c) **Когато не използвате батериите, те трябва да се съхраняват далеч от други метални предмети като клемери, монети, ключове, гвоздеи, винтове или други малки метални предмети, които могат да осъществят контакт между клемите им.**
Контакт между клемите на батериите може да доведе до искри или пожар.
- d) **При неподходящи условия на съхранение, батериите могат да изтекат; избягвайте контакт. Ако случайно вземете в контакт с електролитната течност, изплакнете обилно с вода. Ако попадне електролит в очите, изплакнете обилно и потърсете медицинска помощ.**
Електролитът на батериите може да причини възпаление или изгаряния.
- e) **Не използвайте батерия или инструмент, които са повредени или модифицирани.**
Повредените или модифицирани батерии могат да имат непредвидимо поведение, което да доведе до пожар, експлозия или риск от нараняване.
- f) **Не излагайте батерията или инструмента на огън или на прекалено висока температура.**
Излагането на огън или на температура над 130°C може да предизвика експлозия.
- g) **Следвайте всички инструкции за зареждане и не зареждайте батерията или инструмента извън температурния диапазон, указан в инструкциите.**
Неправилното зареждане или зареждане при температури извън определения диапазон може да повреди батерията и да увеличи риска от пожар.
- 6) Обслужване
- a) **Обслужването на електрическите инструменти трябва да се извършва само от квалифицирани сервизни работници, при използване на оригинални резервни части.**
Това ще гарантира безопасността при работа с електрическите инструменти.
- b) **Никога не обслужвайте повредени батерии.**
Обслужването на батериите трябва да се извършва само от производителя или от оторизираните доставчици на услуги.

ВНИМАНИЕ

Не допускайте в зоната на работа деца и възрастни хора.

Когато не използвате електрическите инструменти, съхранявайте ги далеч от достъп на деца и възрастни хора.

ПРЕДУПРЕЖДЕНИЯ ЗА БЕЗОПАСНОСТ ЗА АКУМУЛАТОРНИ ПЕРФОРАТОРИ

Инструкции за безопасност за всички оператори

1. Носете антифони.

Излагането на въздействието на шум може да доведе до загуба на слуха.

2. Използвайте допълнителната ръкохватка(и), ако са предоставени с уреда.

Загуба на контрол върху уреда може да доведе до нараняване.

3. При работа, дръжте уреда за изолираните ръкохватки, ано ренжицат елемент има опасност да влезе в контакт със скрити проводници. Контакт на приставките и крепежните елементи с проводници под напрежение, може да доведе до протичане на ток през електрическия инструмент и токов удар.

Инструкции за безопасност при използване на дълги свредла с ротационни чукове

4. **Винаги започвайте да пробивате с ниска скорост и с върха на свредлото в контакт с детайла.** При по-висока скорост, свредлото вероятно ще се огъне, ако се остави да се върти свободно, без да контактува с детайла, което ще доведе до телесна повреда.
5. **Използвайте натиск само в пряна линия със свредлото и не използвайте прекомерно натиск.** Свредлата могат да се огъват, поради това могат да се счупят или да се изгуби контрол върху тях, което ще доведе до нараняване.

ДОПЪЛНИТЕЛНИ МЕРКИ ЗА БЕЗОПАСНОСТ

1. Не допускайте проникването на чужди тела в отвора на връзката за батерияте.
2. Никога не разглобявайте презареждащите се акумулаторни батерии и зарядното.
3. Никога не давайте на късо акумулаторните батерии. Късо съединение може да причини пренапрежение и прегряване. Това може да доведе до повреда или изгаряне на батерията.
4. Отработените батерии не трябва да се изгарят. Това може да доведе до експлозия.
5. При продължителна работа инструментът може да прегрее и съответно да се стигне до повреда на двигателя и превключателя. Оставете го, без да го използвате за около 15 минути.
6. Не поставяйте предмети върху отворите за охлаждане на зарядното устройство. Вкарването на метални или запалими предмети във вентилационните слотове е доведе до опасност от електрически удар или ще повредят зарядното устройство.
7. Върнете батериите в магазина, от който са били закупени, веднага след като цинъла на живот на презаредените батерии стане прекалено къс за да се използват. Отработените батерии не трябва да се изхвърлят.
8. Преди да започнете дейности по разбиване, разтрошаване или пробиване в стена, под или таван, уверете се, че в съответните зони не минават електрически проводници или скрити кабелни трасета.
9. Уверете се, че прекъсвачът за захранването е в позиция ИЗКЛ. Ако акумулаторът е поставен, докато превключателя за захранване е в положение ON, електрическият инструмент ще започне да работи незабавно, което би могло да причини сериозен инцидент.
10. Не докосвайте приставката по време или непосредствено след работа. Приставката се нагорещява по време на работа и може да причини сериозни изгаряния.
11. Винаги дръжте здраво дръжката на корпуса и страничната ръкохватка на електрическия инструмент. В противен случай противодействието може да доведе до неправилна опасна работа.
12. Носете противопрахова маска. Не вдъшвайте вредния прах, който се образува при пробиване или къртене. Прахът може да застраши вашето здраве, както и на околните.

13. Уверете се, че батерията е добре и здраво поставена. Ако е и най-малко разхлабено, то може да се извади и да причини злополука.
14. За да предотвратите инциденти, уверете се, че сте изключили ключа и извадили акумулатора, преди да сменяте аксесоари, да прибирате или пренасяте уредите, когато не са в употреба.
15. Поставяне на свредлото
 - За да предотвратите инциденти, уверете се, че сте изключили ключа и извадили акумулатора.
 - Когато използвате инструментите като шила, свредла и други, уверете се, че използвате оригинални части, проектирани от нашата фирма.
 - Почистете опашката на свредлото.
 - Подръпнете свредлото, за да проверите захващането.
16. Работете с лоста за смяна, само когато моторът е напълно изключен. Работата с лоста за промяна докато моторът работи, може да доведе до внезапно завъртане на върховия инструмент и да предизвика злополука. (Фиг. 10)
17. Ротация и перфориране

DN3628DC: Използва държач за свредла (стандартни аксесоари)

Когато свредлото се допре до строителен стоманен лост, то ще спре веднага, а перфораторът ще реагира с ротация. Затова здраво затегнете страничната ръкохватка, дръжте ръчката на корпуса и страничните такива.
18. Само ротация

DN3628DC: Използва патронник за свредло (стандартни аксесоари)

 - За пробиване на дървен или метален материал с патронник за свредла и адаптер за патронник (допълнителни аксесоари).
 - Не се използва система за прахоулавяне
 - Не прилагайте прекомерна сила по време на работа. Това не само ще повреди върха на свредлото, но и ще намали експлоатационния живот на перфоратора.
 - Свредлото може да се откъсне при проникване в пробит отвор. Когато свредлото е близо до проникване, намалете натиска върху перфоратора и продължете с пробиването, докато се постигне проникване.
 - Не опитвайте да пробивате анкерни отвори или отвори в бетон, когато уредът е в режим само на ротация.
 - Не опитвайте да използвате перфоратора в режим на ротация и перфориране, когато са поставени патронник за свредла и адаптер за патронника. Това сериозно ще намали експлоатационния живот на всеки компонент на уреда.
19. Само перфориране,

DN3628DC: Използва държач за свредла (стандартни аксесоари)

 - Не се използва система за прахоулавяне
20. Не гледайте директно в индикатора. Това може да доведе до увреждане на очите. Избършете всякакви замърсявания по лещата на LED светлината с парче мек плат, като внимавате да не издраскате лещата. Драскотини по лещата на LED светлината могат да доведат до по-слаба яркост.
21. По време на работа се уверете, че дръжите инструмента здраво, както е показано на **Фиг. 25**.

ГРИЖА ЗА ЛИТИЕВО-ЙОННАТА БАТЕРИЯ

За да удължите живота на литиево-йонната батерия, тя има защитна функция за прекъсване на подаването на заряд.

В случаите 1 до 3, описани по-долу, когато използвате това изделие, дори при натискане на спусъка, моторът може да спре. Това не е в следствие на повреда, а на защитна функция.

1. Когато разрядът на батерията намалее значително, моторът спира.
В такъв случай, заредете батерията незабавно.
2. Ако инструментът е бил претоварен, моторът може да спре. В този случай, освободете спусъка и отстранете причината за претоварване. След това може да използвате уреда отново.
3. Ако батерията е прегряла при претоварване, тя може да откаже да работи.
В този случай, спрете използването ѝ, и я оставете да се охлади. След това може да използвате уреда отново.

Освен това, моля, спазвайте следните предупреждения.

ПРЕДУПРЕЖДЕНИЕ

За да предотвратите разреждане на батерията, загряване, поява на дим, запалване и експлозия, уверете се, че спазвате указанията за безопасност.

1. Уверете се, че по батерията не се натрупват прах и стружки.
 - Уверете се, че по батерията не се натрупват прах и стружки по време на работа.
 - Уверете се, че прах и стружки не се натрупват върху батерията по време на работа.
 - Не съхранявайте неизползваните батерии в места, където са изложени на въздействието на прах и стружки.
 - При съхранение на батерия, отстранете евентуално натрупани стружки и прах, като не трябва да се съхранява заедно с метални предмети (болтове, гвоздеи и др.).
2. Пазете батерията от пробиване с остри предмети като гвоздеи, от удар с чук, настъпване, или от силен физически удар.
3. Не използвайте видимо повредена или деформирана батерия.
4. Не използвайте батерията с обратен поляритет.
5. Не свързвайте батерията директно към електрически източници, или към куплунга на запалката в лека кола.
6. Не използвайте батерията за цели, различни от предназначението ѝ.
7. Ако батерията не може да се зареди напълно, дори след като изтече препоръчвания период от време, незабавно прекратете последващи опити за зареждане.
8. Не излагайте батерията на високи температури или налягане, не поставяйте в микровълнова фурна, сушилня или контейнери под високо налягане.
9. При установяване на теч или неприятна миризма от батерията, не излагайте на въздействието на силна топлина или открити пламъци.
10. Не използвайте батерията в мета, където се генерира силно статично електричество.
11. Ако батерията тече, има неприятна миризма, загрява или се обезцвети и деформира, или ако се появят необичайни признаци при употреба, презареждане и съхранение, незабавно я отстранете от оборудването или зарядното и не я използвайте.

12. Не потапяйте батерията и не позволявайте навлизането на течности в нея. Проникването на проводими течности като например вода, може да доведе до повреда и да причини пожар или експлозия. Съхранявайте батерията на хладно и сухо място, далеч от горими и леснозапалими материали. Избягвайте атмосфери с корозивни газове.

ВНИМАНИЕ

1. Ако електролит от батерията попадне в очите, не ги търкайте, а изплакнете обилно с чиста, напр. чешмяна, вода и потърсете незабавно лекарска помощ.
Ако не се вземат мерки, електролитът може да причини очни проблеми.
2. Ако електролит от батерията попадне върху кожата или дрехите, незабавно измийте с чиста, напр. чешмяна, вода.
Възможно е електролитът да причини кожно възпаление.
3. Ако при първото използване на батерията забележите ръжда, неприятен мирис, прегряване, обезцветяване, деформиране и/или други нередности, не я използвайте и я върнете на доставчика или търговеца, от който сте я закупили.

ПРЕДУПРЕЖДЕНИЕ

Ако чуджо тяло, което е проводник, попадне върху клемите на литиево-йонната батерия, тя може да даде на късо и да причини пожар. Когато съхранявате литиево-йонната батерия спазвайте следните правила за безопасност.

- В кутията за съхраняване не поставяйте проводящи предмети като гвоздеи, парчета проводници и медна тел.
- За да предотвратите късо съединение, след вкарване на батерията в електрическия инструмент поставяйте капака ѝ така, че вентилаторът да не се вижда.

ОТНОСНО ТРАНСПОРТА НА ЛИТИЕВО-ЙОННА БАТЕРИЯ

При транспортиране на литиево-йонна батерия, моля спазвайте следните предпазни мерки.

ПРЕДУПРЕЖДЕНИЕ

Уведомете транспортната компания, че пратката съдържа литиево-йонна батерия, информирайте компанията за нейната изходна мощност и спазвайте инструкциите на транспортната компания, когато уреждате транспорта.

- Литиево-йонните батерии, които надвишават изходна мощност от 100 Wh, се считат за транспортна категория Опасни стоки и изискват прилагането на специални процедури.
- За транспортиране в чужбина трябва да спазите международните закони и правила и разпоредби на страната, до която се транспортират.

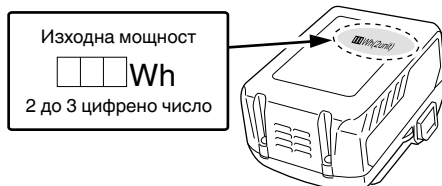

ПРЕДПАЗНИ МЕРКИ ЗА СВЪРЗВАНЕ НА USB УСТРОЙСТВО (UC18YSL3)

При възникване на неочакван проблем, данните в USB устройство, свързано към този продукт, могат да бъдат повредени или загубени. Винаги осигурявайте резервно копие на всички данни, съдържащи се в USB устройството, преди използването на този продукт. Моля, имайте предвид, че нашата компания не носи отговорност за данните, съхранени в USB устройство, които са повредени или загубени, нито за повреда, която може да възникне в него.

ПРЕДУПРЕЖДЕНИЕ

- Преди употреба проверете свързващия USB кабел за дефекти или повреди. Използването на дефектен или повреден USB кабел може да доведе до появата на дим или да причини запалване.
- Когато продуктът не се използва, поставете гумения капак върху USB порта. Натрупването на прах и други отпадъци в USB порта може да доведе до появата на дим или да причини запалване.

ЗАБЕЛЕНКА

- Възможно е USB зареждането да прекъсва на моменти.
- Извадете USB устройството от зарядното, когато не се зарежда. В противен случай животът на батерията на USB устройството може да се скъси, както и да се стигне до неочаквани инциденти.
- Възможно е да не можете да заредите някои USB устройства, в зависимост от типа устройство.

31	Лампа на индикатора за зареждане	43	НАГОРЕ
32	Грес	44	НАДОЛУ
33	Бутон за натискане (Лост за смяна)	45	ВЛЯВО
34	Длето за студено рязане	46	ВДЯСНО
35	Сглобка на държач за свредла	47	Прорези за вкарване на батерията
36	Държач на патронника за свредла	48	Клема (Продукт)
37	Лампа за автоматично спиране: мига	49	Въздушен пистолет
38	Лампа за автоматично спиране: свети	50	Клема (Батерия)
39	Светодиод за ниво: Свети в зелено	51	прорези за вкарване
40	Светодиод за ниво: Мига в зелено	52	Гумен капак
41	Светодиод за ниво: Свети в червено	53	USB порт
42	Посока на гравитацията	54	USB кабел





ИМЕНА НА ЧАСТИТЕ (Фиг. 1–Фиг. 25)

1	Ръкохватка	16	Батерия
2	Пусков ключ	17	Екранен панел
3	Бутон за натискане	18	Превключвател
4	Корпус	19	Информационна светлина
5	Странична ръкохватка	20	Лампа за автоматично спиране
6	Дълбокомер	21	Превключвател на светодиода за ниво
7	Свредло	22	Дюза
8	Предна капачка	23	Бутон за регулиране на дълбочината
9	Ръкохватка	24	Бутон за регулиране на дюзата
10	Заводска табела	25	Корпус за прах
11	Лост за смяна	26	Кутия за прах
12	Капак на скоростите	27	Фиксатор на кутията за прах (от двете страни)
13	Светодиод за ниво	28	Филтър
14	Двигател	29	Бутон
15	Светодиодно осветление	30	Фиксатор

СИМВОЛИ

ПРЕДУПРЕЖДЕНИЕ







Използвани са следните символи. Уверете се, че разбирате значението им, преди използване на уреда.

	DH3628DA / DH3628DC: Акумулаторен перфоратор
	За да намали риска от наранявания, потребителят трябва да прочете ръководството за работа.
	Само за страни от ЕС Не изхвърляйте електрически уреди заедно с битовите отпадъци! Във връзка с разпоредбите на Европейска Директива 2012/19/ЕС за електрическите и електронни уреди и нейното приложение съгласно националните законодателства, електрически уреди, които излизат от употреба трябва да се събират отделно и предават в специализирани пунктове за рециклиране.
V	Номинално напрежение
n ₀	Скорост на празен ход
B _{pm}	Коефициент на ударна сила при пълно натоварване
φ _{max}	Диаметър на отвора, макс.
	Тегло* (Съгласно EPTA-процедура 01/2014)

	Бетон
	Стомана
	Дърво
	Функция само за перфориране
	Функция само за ротация
	Функция за ротация и перфориране
	Изключете батерията
	Включване
	Изключване
	Режим за ниска скорост
	Режим за нормална скорост
	Ротация по часовника
	Ротация обратно на часовника

* В зависимост от прикачената батерия. Най-голямото тегло се измерва с BSL36B18 (продава се отделно).

Батерия

	Свети; Остават над 75% от заряда на батерията.
	Свети; От заряда на батерията остават 50%–75%.
	Свети; От заряда на батерията остават 25%–50%.
	Свети; От заряда на батерията остават по-малко от 25%.
	Мига; Батерията е почти изцяло разредена. Заредете батерията при първа възможност.
	Мига; Отдаването на мощност е спряно поради високата температура. Извадете батерията от инструмента и я оставете да се охлади напълно.
	Мига; Отдаването на мощност е спряно поради повреда или неизправност. Проблемът може да бъде батерията, така че моля свържете се с търговския си представител.

СТАНДАРТНИ АКСЕСОАРИ

В допълнение към основния комплект (1 комплект) са предоставени и аксесоарите и приставките, изброени на стр. 287.

Стандартните приставки и аксесоари са предмет на промяна без предупреждение.

ПРИЛОЖЕНИЯ

Функция за ротация и перфориране 

- Пробиване на анкерни отвори
- Пробиване на отвори в бетон
- Пробиване на отвори в плочки

Функция само за ротация 

- (без система за прахоулавяне)
- Пробиване в стомана или дърво (с допълнителни аксесоари)
- Завиване на винтове за метал, дърво (с допълнителни аксесоари)

Функция само за перфориране 

- (без система за прахоулавяне)
- Леко къртене на бетон, правене на канали и кантиране.

СПЕЦИФИКАЦИИ

Спецификациите на уреда са дадени в Таблицата на стр. 287.

*1 Спецификациите са за случаите, когато е инсталирана система за прахоулавяне.

ЗАБЕЛЕНКА

- Съществуващите батерии (серии BSL3660/3626X/3626/3625/3620, BSL18xx и BSL14xx) не могат да се използват с този инструмент.
- Поради непрекъснатото развитие на научно-развойната програма на HiKOKI, дадените тук спецификации са предмет на промяна без уведомление.

ЗАРЕЖДАНЕ

Преди да използвате електрическият инструмент, заредете батерията както следва.

- 1. Свържете кабела на зарядното устройство към контакта.**
Когато включите кабела на зарядното устройство в контакт, светоиндикаторът за заряд ще мига в червено (на интервали от 1 секунда).
 - 2. Поставете батерията в зарядното устройство.**
Вкарайте батерията плътно в зарядното устройство, както е показано на **Фиг. 4** (на страница 3).
 - 3. Заредане**
При поставяне на батерия в зарядното устройство, светоиндикаторът за заряд ще мига в синьо.
Когато батерията се зареди напълно, светоиндикаторът за заряд ще свети в зелено. (Вижте **Таблица 1**)
- (1) Индикации на светоиндикатора за заряд
Индикациите на светоиндикатора за заряд, отразяващи състоянието на зарядното устройство или акумулаторната батерия, са показани в **Таблица 1**.

Относно електрическите разряди при нови батерии и т.н.

Тъй като вътрешният химически състав на новите батерии или батерии, които не са били ползвани дълго време, не е активиран, електрическият разряд може да е нисък при първа и втора употреба. Това е временно явление и нормалното време за зареждане ще бъде възстановено, като презаредите батериите 2–3 пъти.

Как да удължите работата на батериите.

- Презаредяйте батериите, преди да се изтощат напълно. Когато усетите, че мощността на уреда намалява, спрете употреба и заредете батерията. Ако продължите работа с уреда и изхабите електрическият ток, батерията може да се повреди и животът ѝ ще бъде по-кратък.
- Избягвайте презареждане при високи температури. Зареждаемата батерия ще бъде гореща веднага след употреба. Ако в това състояние батерията се презареди веднага след употреба, вътрешният ѝ химически състав ще се влоши и животът на батерията ще се скъси. Оставете батерията и я заредете, след като е изстинала за известно време.

ВНИМАНИЕ

- Ако батерията се зарежда в загрято състояние след продължително излагане на пряка слънчева светлина или след непосредствено използване, светоиндикаторът за заряд на зарядното устройство светва за 0,3 секунди и изгасва за 0,3 секунди (изключен за 0,3 секунди). В такъв случай, първо оставете батерията да се охлади и след това започнете зареждането.
- Когато светоиндикаторът за заряд мига (на интервали от 0,2 секунди), проверете за чужди тела в конектора за батерия на зарядното устройство и ги отстранете. Ако няма чужди тела, вероятно батерията или зарядното устройство са повредени. Занесете ги в оторизиран сервизен център.
- Тъй като са необходими около 3 секунди на вградения микрокомпютър, за да потвърди, че батерията, зарежданата с UC18YSL3 е извадена, изчакайте поне 3 секунди преди да я поставите отново и да продължите зареждането. Ако батерията бъде поставена преди да минат 3 секунди, може да не бъде заредена правилно.

Сваляне на инструменти за пробиване SDS-plus	8	4
Избиране на посоката на въртене	9	4
Избиране на режим на работа	10	4
Регулиране на дълбочината на пробиване	11	4
Смяна на позицията на длетото	12	4
Сваляне на патронника с бързо освобождаване (DH3628DC)*2	13	5
Поставяне на патронника с бързо освобождаване (DH3628DC)	14	5
Поставяне на приложни инструменти с кръгла опашка (DH3628DC)	15	5
Работа на превключвателя	16	5
Настройка на скоростта	17	5
Функция за автоматично спиране	18	5
LED функция за нивелиране-изглед отстрани	19-a	6
LED функция за нивелиране-изглед отгоре	19-b	6
Начин на употреба на LED индикатора	20	6
Почистване на отделението за батерията	21	6
Зареждане на USB устройство от електрически източник	22-a	7
Зареждане на USB устройство и батерия от електрически източник	22-b	7
Как се презарежда USB устройство	23	7
При завършване на зареждането на USB устройство	24	7
Монтаж на страничната ръкохватка	25	7
Избор на приставки и аксесоари*3	—	288, 289

*1 За подробности как да използвате системата за прахоулавяне, вижте ръководството за употреба на системата.

*2 Ако се затрудните при изваждането на държача на патронника за свредла или държача за свредла, сложете режимния превключвател на позиция **T** и завъртете фиксатора.

*3 За подробна информация за всеки инструмент се свържете с оторизиран сервизен център на HiKOKI.

МОНТАЖ И ЕКСПЛОАТАЦИЯ

Действие	Фигура	Страница
Имена на частите - Акумулаторен перфоратор	1	2
Имена на частите - Система за прахоулавяне за перфоратор*1	2	2
Отстраняване и поставяне на батерия	3	3
Зареждане	4	3
Индикатор за ниво на батерия	5	3
Монтаж / Отстраняване на странична ръкохватка	6	3
Поставяне на инструменти за пробиване SDS-plus	7	4

ИЗБЕРЕТЕ РЕЖИМ НА ОБРАБОТКА

Натискането на превключвателя позволява избора на скорост на въртене и на функцията за автоматично спиране.

- Скорост на въртене (режим за ниска скорост/режим за нормална скорост) (Фиг. 17)
Изберете „Нисък режим“ или „Нормален режим“ и работете с избраната скорост.
- Режим на автоматично спиране (включено/изключено) (Фиг. 18)
Този продукт е оборудван с функция за автоматично спиране, за поддръжка на непрекъснати сондажи. Функцията предлага режим на запаметяване на времето за работа за пробиване от задействане на ключа ON (вкл.) до задействане на ключа OFF (изкл.) и режим за автоматично спиране на работата, който автоматично спира мотора по време на втория сондаж след надвишаване на запазеното време за работа, докато е включен ключът ON (вкл.).

ФУНКЦИЯ ЗА АВТОМАТИЧНО СПИРАНЕ

В режима за избор, натискането на бутон за повече от две секунди доведе до промяна на режима в режима за запаметяване. (Фиг. 18)

(В същото време лампата за автоматично спиране ще мига.)

Извършвайте пробиване, когато лампата за автоматично спиране мига. Времето между включването и изключването се запаметява от инструмента.

(В същото време лампата за автоматично спиране ще светне.)

Извършвайте пробиване, когато лампата за автоматично спиране мига. Непрекъснатото пробиване е възможно, когато запаметеното време в паметта бъде записано от инструмента, а режимът за автоматично спиране на функцията за автоматично спиране бъде отменен.

Функцията за автоматично спиране се отказва, като натиснете още веднъж превключвателя за повече от две секунди.

(В същото време лампата за автоматично спиране ще изгасне.)

ВНИМАНИЕ

- Включете инструмента, след като поставите върха на инструмента върху работния материал.
- Скоростта на въртене и нивото, при което превключвателят бива издърпан по време на пробиването, не се съхраняват в паметта.
- В режим на автоматично спиране, направете пълното пробиване наведнъж.
- Моторът ще спре, дори ако го изключите по време на запазеното време за работа в паметта.
- Когато изключите запазеното време в паметта, броячът ще бъде нулиран. Ако извършвате задача повторно, при която е пробита дупка частично, запазеното време в паметта ще бъде напълно повторно изчислено.
- Функцията за автоматично спиране ще остане активна, докато не бъде отменена.

КОНТРОЛ НА РЕАКТИВНАТА СИЛА

Този продукт е снабден с функция Reactive Control Force (RFC), която намалява резките движения на корпуса на инструмента.

Ако накрайникът бъде внезапно претоварен, всяко потрелване на тялото на инструмента се намалява посредством активиране на приплъзващия съединител или чрез спиране на двигателя от сензора, вграден в тялото на инструмента.

Ако двигателят е спрял заради претоварване, открито от контролера, индикаторната лампа на RFC ще мига, докато ключът е изтеглен. Освен това, индикаторът ще мига около три секунди след като бутонът е освободен. Двигателят ще остане спрял, докато лампата мига. (Фиг. 26)

Тъй като е възможно функцията RFC да не се активира или работата ѝ да е недостатъчна, в зависимост от работната среда и условията, внимавайте да не претоварвате изведнъж главата на инструмента по време на работа.

- Възможни причини за внезапно претоварване

- ① Накрайникът захваща материала
- ② Удар в пирони, метал или други твърди обекти
- ③ Задачи, включващи разделяне или свързване приложение на сила и т.н.

Също така, други причини включват всяка комбинация на гореспоменатите.

- Когато се задейства контролът на реактивната сила(RFC)

Когато се задейства контролът на реактивната сила и моторът спре, изключете ключа на инструмента и отстранете причината за претоварването, преди да продължите работата.

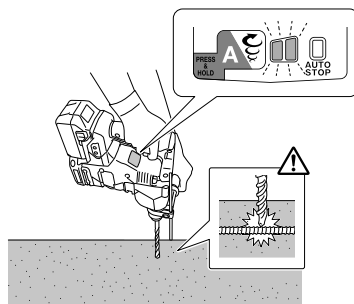

Фиг. 26

LED ФУНКЦИЯ ЗА НИВЕЛИРАНЕ

Функцията за LED нивелиране използва червен или зелен светодиод, за да покаже дали инструментът е хоризонтален или вертикален.

1. За да включите функцията за LED нивелиране по време на употреба, дръпнете внимателно спусъка на превключвателя. Натиснете бутона за вертикален индикатор, когато светодиодният индикатор на панела светне. (Фиг. 1)
2. Когато е натиснат превключвателят за нивото, LED индикаторът за нивото от страната на инструмента светва или мига в цвета, показан по-долу. (Фиг. 19)
Зелена светлина: в рамките на 5° хоризонтално или вертикално
Примигва в зелено: в рамките на 5°–10° от хоризонтално или вертикално
Червена светлина: извън рамките на 10° хоризонтално или вертикално

ВНИМАНИЕ

- Тази функция не работи по време на пробиване на отвори (докато превключвателят е издърпан). Използвайте го, за да проверите наклона на инструмента преди или след пробиване.
- Ъгълът е приблизителен.
- 3. Натиснете още веднъж бутона на вертикалния индикатор, за да го изключите.
Предишните настройки ще се възстановят, след като се включи отново.

ВНИМАНИЕ

- Тази функция показва вертикалните и хоризонталните посоки по отношение на гравитацията и не показва дали инструментът е перпендикулярен на повърхности, които могат да са под ъгъл.
- Функцията за LED нивелиране открива наклон за повърхности (като стени), които са перпендикулярни по отношение на гравитацията (Фиг. 19-a (43) (44)), но не може да открие хоризонтално наклоняване по отношение на повърхностите (Фиг. 19-b (45) (46)).

ОТНОСНО ФУНКЦИЯТА ЗА ЗАЩИТА

В този инструмент има вградена защита от къси съединения, което предотвратява повреда на уреда при аномалии. В зависимост от следното, индикаторът на дисплея ще мига и уредът ще спре да работи. Проверете проблема, посочен от мигането, и предприемете необходимите стъпки, за да го коригирате. Когато натискате превключвателя за превключване, правете го, докато превключвателят не е изтеглен.

Превключвател за превключване

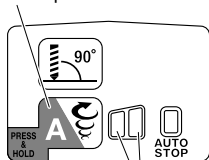

Информационна светлина

Фиг. 27

Таблица 3

Мигане на информационната светлина	Причина	Решение
	Работата е прекратена, защото вътрешната температура е превишила температурната граница. (Функция за защита от висока температура)	Оставете уреда да се охлади за 15 до 30 минути. Когато температурата спадне и лампата на дисплея спре да мига, дръпнете пусковия превключвател, за да възстановите работата.
	Внезапното претоварване на ударния инструмент активира „Контрол на повторно активирана сила“, спирайки по-нататъшната работа на инструмента. RFC (вижте стр. 257 “КОНТРОЛ НА РЕАКТИВНАТА СИЛА”)	Освободете превключвателя и го дръжте така, докато информационната светлина не спре да мига. Дръпнете превключвателя отново, за да възстановите работата. Преди да продължите работата, отстранете причината за свръхтоварването.

ЗАБЕЛЕЖКА

Въпреки предприемането на стъпки за коригиране на проблем, информационна светлина може да мига. Ако това се случи, уредът може да се нуждае от ремонт. Ако е така, моля, свържете се с магазина за ремонт, от който сте закупили този продукт.

СМАЗВАНЕ

Този перфоратор има напълно херметична конструкция за защита от прах.

Затова перфораторът може да се използва продължително време без смазване.

След закупуването периодично подменяйте греста. Смяната на смазка да се извършва в най-близкия оторизиран сервизен център.

ВНИМАНИЕ

За тази машина се използва специална грес и затова нормалната ѝ работа може да бъде повлияна отрицателно при използване на друга грес. Оставете някой от нашите сервизни центрове да се занимае със смяната на греста.

ПОДДРЪЖКА И ИНСПЕКЦИЯ

ПРЕДУПРЕЖДЕНИЕ

Уверете се, че ключът е изключен и акумулаторът е свален преди поддръжка и проверка.

1. Инспекция на инструмента

Тъй като използването на износени инструменти намалява ефективността и затрудняват работата на мотора, заточете или подменете приставките щом забележите следи от износване.

2. Инспекция на фиксиращи винтове

Редовно инспектирайте всички фиксиращи винтове и се уверете, че са добре затегнати. Ако установите разхлабен винт, незабавно го затегнете. Неспазването на горното крие рискове от злополуки и нараняване.

3. Поддръжка на мотора

Намотките на мотора са "сърцето" на уреда. Упражнявайте особено внимание към намотките, тъй като могат да се повредят от попадане на влага и/или масло по тях.

4. Проверка на клемите (инструмент и батерия)

Уверете се, че по клемите не са се събрали прах и стружки. От време на време проверявайте преди, по време и след операцията.

ВНИМАНИЕ

Отстранете евентуално натрупани стружки и прах от клемите.

В противен случай има опасност от повреда.

5. Външно почистване

При замърсяване избършете инструмента с мека, суха кърпа или кърпа, навлажнена със сапунена вода. Не използвайте разтворители на алкохолна, бензинова основа, или разреждатели за бои, тъй като те ще разядат пластмасовите повърхности.

6. Почистване на отделението за монтаж на батерията и батерията

След пробиване на бетон, ако се е натрупал прах върху отделението за монтаж на батерията и батерията, почистете натрупаният прах от бетон с въздушен пистолет и суха кърпа, преди да използвате инструмента. (Фиг. 21)

Също така, след почистване, уверете се, че батерията може да се поставя и отстранява безпроблемно от инструмента.

ВНИМАНИЕ

Използването на инструмента, когато батерията е покрита с прах, може да доведе до инциденти, като например падане на батерията по време на употреба. Освен това, такова използване може да доведе до неизправност или повреда на контакт между батерията и клемите.

7. Съхранение

Съхранявайте инструмента и батерията при температура под 40°C на място, недостъпно за деца.

ЗАБЕЛЕЖКА

Съхранение на литиево-йонни батерии.

Уверете се, че литиево-йонните батерии са напълно заредени, преди да ги оставите за съхранение.

Продължително съхранение (3 месеца или повече) на непълно заредени батерии може да доведе до лоша работа, значително скъсяване на живота на батериите или да ги направи негодни за употреба.

Въпреки това, батерии със значително скъсен живот могат да бъдат възстановени, чрез няколкократно зареждане и пълното им разреждане от два до пет пъти.

Ако полезният живот на батерията е значително съкратен, независимо от многократното зареждане и използване, считайте батерията за износена и сменете с нова.

ВНИМАНИЕ

По време на работа и поддръжка на електрически уреди трябва да се спазват разпоредбите и стандартите за безопасност за всяка страна.

Важна информация за батерии за безжични инструменти NiKOKI

Моля, винаги използвайте нашите оригинални батерии. Не гарантираме безопасността и работата на уреда, когато се използват батерии, различни от посочените от нас, или когато са правени промени по батериите (като разглобяване и подмяна на клетките или други вътрешни компоненти).

ГАРАНЦИЯ

Предоставяме гаранция за Електрически Инструменти NiKOKI съгласно специфичните местени законодателства на съответните държави. Настоящата гаранция не покрива дефекти или повреди, причинени от неправилно или небрежно използване, както и дължащи се на обичайно износване на компонентите. В случай на рекламация, моля, изпратете Електрическият Инструмент, в неразглобен вид, с ГАРАНЦИОННАТА КАРТА, продълствена в края на инструкциите, на оторизиран сервизен център на NiKOKI.

Информация за шумово замърсяване и вибрации

Измерените стойности отговарят на изискванията на EN62841 и съответстват на ISO 4871.

Измерено А-претеглено шумово ниво: 102 dB (A)
102 dB (A)*

Измерено А-претеглена сила на звука: 91 dB (A)
91 dB (A)*

Неточност К : 3 dB (A).

Носете антифони.

Общи стойности на вибрации (векторна сума)
определени съгласно EN62841.

Ударно пробиване в бетон:

Стойност на вибрации $a_{h, HD} = 12,1 \text{ м/сек}^2$
 $12,1 \text{ м/сек}^2$ *

Неточност К = 1,5 м/сек²

Еквивалентна стойност при къртене:

Емисионна стойност на вибрациите $a_{h, CNeq} =$
 $9,9 \text{ м/сек}^2$

Неточност К = 1,5 м/сек²

* система за прахоулавяне

Декларираната обща стойност на вибрациите и декларираната стойност на шумовите емисии са измерени в съответствие със стандартен метод за изпитване и могат да бъдат използвани за сравняване на един инструмент с друг.

Те могат да се използват и при предварителна оценка на експозицията.

ПРЕДУПРЕЖДЕНИЕ

- Излъчването на вибрации и шум по време на действителната употреба на електроинструмента може да се различава от декларираната обща стойност в зависимост от начините, по които се използва инструментът, особено какъв вид детайл се обработва; и
- Идентифициране на мерките за безопасност за оператора, въз основа оценка на въздействието при действителни условия на използване (като се вземат предвид всички елементи от работния цикъл, като периоди на включване и изключване, както и работа на празни обороти непосредствено преди и след момента на използване).

ЗАБЕЛЕЖКА

Поради непрекъснатото развитие на научно-развойната програма на НіКОКІ, дадените тук спецификации са предмет на промяна без уведомление.

ОТСТРАНЯВАНЕ НА НЕИЗПРАВНОСТИ

Използвайте инспекциите в таблицата по-долу, ако инструментът не функционира нормално. Ако с това проблемът не бъде отстранен, обърнете се към вашия дилър или към оторизирания сервизен център на HIKOKI.

1. Електрически инструмент

Симптом	Възможна причина	Отстраняване
Уредът не работи	Няма повече енергия в акумулатора	Заредете акумулатора.
	Акумулаторът не е правилно поставен.	Вкарайте акумулатора навътре, докато не чуete щракване.
	Натрупал се е циментов прах върху клемите на отделението за батерията, както и в прорезите за вкарване на батерията.	Почистете натрупания циментов прах с въздушен пистолет или суха кърпа.
Уредът е спрял внезапно	Уредът е бил претоварен	Отстранете проблема, причиняващ претоварването.
	Активиран е контрол на реактивната сила	
	Акумулаторът е прегрял.	Оставете акумулатора да се охлади.
Накрайници на уреда не могат да се монтират-падат	Формата на монтажната част не съвпада	За ос тип SDS-plus, използвайте инструмент с диаметър, който е в рамките на определения диапазон.
Не могат да се пробиват дупки плавно.	Свредлото е износено	Подменете с ново свредло.
	Свредлото се върти на заден ход	Преминете към въртене напред.
Главата на винта се измъква или разхлабва.	Номерът на крайника не съвпада с размера на винта	Монтирайте подходящ крайник.
	Крайникът е износен	Подменете с нов крайник.
Батерията не може да бъде инсталирана	При опит да поставите батерия, различна от тази за инструмента.	Моля инсталирайте батерия от мултиволтов тип.

Български

2. Зарядно устройство

Симптом	Възможна причина	Отстраняване
Индикаторната лампа за заряд мига бързо в лилаво, но зареждането на акумулатора не започва.	Акумулаторът не е поставен докрай.	Поставете акумулатора стабилно.
	Има чужди тела в клемата на акумулатора или където акумулаторът е прикрепен.	Отстранете външните предмети.
Индикаторната лампа за заряд мига в червено, но зареждането на акумулатора не започва.	Акумулаторът не е поставен докрай.	Поставете акумулатора стабилно.
	Акумулаторът е прегрял.	Акумулаторът автоматично ще започне да се зарежда, ако температурата спадне, но това намалява живота му. Препоръчително е преди зареждане акумулаторът да се охлади на добре проветриво място, далеч от пряка слънчева светлина.
Времето на използване на акумулатора е кратко, макар и да е изцяло зареден.	Животът на акумулатора е завършил.	Заменете акумулатора с нов.
Акумулаторът се нуждае от много време за зареждане.	Температурата на акумулатора, зарядното устройство или околната среда е прекалено ниска.	Заредете акумулатора на закрито или в друга по-топла среда.
	Вентилационните канали на акумулатора са блокирани, което причинява прегряване на вътрешните компоненти.	Избягвайте блокирането на каналите.
	Охлаждащият вентилатор не работи.	Свържете се с оторизиран сервизен център на HiKOKI за поправка.
Зареждането на USB устройството спира по средата.	Зарядното устройство е включено в електрически контакт, докато USB устройството се зарежда, използвайки акумулатора като източник на хранване.	Това не означава, че има неизправност. Зарядното устройство прекъсва зареждането на USB за около 5 секунди при преминаване между различни източници на хранване.
	В зарядното устройство е включен акумулатор, докато USB устройството се зарежда, използвайки електрически контакт като източник на хранване.	
Зареждането на USB устройството прекъсва по средата, когато акумулаторът и USB устройството се зареждат по едно и също време.	Акумулаторът е напълно зареден.	Това не означава, че има неизправност. Зарядното устройство прекъсва USB зареждането за около 5 секунди, докато проверява дали акумулаторът е зареден успешно.
Зареждането на USB устройството не започва, когато акумулаторът и USB устройството се зареждат по едно и също време.	Оставащият капацитет на акумулатора е изключително нисък.	Това не означава, че има неизправност. Когато капацитетът на акумулатора достигне определено ниво, USB зареждането започва автоматично.

OPŠTA BEZBEDNOSNA UPOZORENJA ZA ELEKTRIČNI ALAT

⚠ UPOZORENJE

Pročitajte sva bezbednosna upozorenja, uputstva, ilustracije i specifikacije koje ste dobili uz ovaj električni alat.

Propust da se slede sva dole navedena uputstva može da izazove strujni udar, požar i/ili teške povrede.

Sačuvajte sva upozorenja i uputstva za buduću upotrebu.

Izraz „električni alat“ u ovim upozorenjima odnosi se na električni alat napajan iz mreže (pomoću kabla) ili na alat napajan iz baterije (bez kabla).

1) Bezbednost radnog područja

- a) Radno područje održavajte čistim i dobro osvetljenim.

Zbog zakrčenog ili mračnog prostora mogu se dogoditi nesreće.

- b) Električnim alatom nemojte da rukujete u eksplozivnoj atmosferi, na primer u prisustvu zapaljivih tečnosti, gasova ili prašine.

Električni alati stvaraju varnice koje mogu da zapale prašinu ili isparenja.

- c) Decu i posmatrače držite podalje dok rukujete električnim alatom.

Zbog ometanja možete da izgubite kontrolu nad njim.

2) Električna bezbednost

- a) Utičaći električnog alata moraju da odgovaraju utičnici. Nikada ni na koji način nemojte da prepravljate utikač. Nemojte da koristite nikakve adaptere za utikače dok rukujete uzemljenim električnim alatom.

Utičaći koji nisu prepravljani i odgovarajuće utičnice smanjujuće opasnost od strujnog udara.

- b) Izbegavajte kontakt sa uzemljenim površinama kao što su cevi, radijatori, šporeti ili frižideri.

Opasnost od strujnog udara se povećava ako vam je telo uzemljeno.

- c) Električni alat nemojte da ostavljate na kiši ili izloženog vlazi.

Voda koja prođe u električni alat povećavaće opasnost od strujnog udara.

- d) Nemojte da zloupotrebljavate kabl. Kabl nikada nemojte da koristite da biste nosili, vukli ili isključivali iz struje električni alat.

Kabl držite podalje od toplote, ulja, oštih ivica ili pokretnih delova.

- e) Kada električni alat koristite napolju, koristite produžni kabl koji je predviđen za spoljnu upotrebu.

Korišćenjem kabla koji je predviđen za spoljnu upotrebu smanjuje se opasnost od strujnog udara.

- f) Ako nije moguće izbeći upotrebu električnog alata na vlažnom mestu, koristite napajanje zaštićeno zaštitnom strujnom sklopkom (RCD).

Korišćenjem RCD-a smanjuje se opasnost od strujnog udara.

3) Lična bezbednost

- a) Kada rukujete električnim alatom budite na oprezu, pazite šta radite i koristite zdrav razum. Nemojte da koristite električni alat kada ste umorni ili ako ste pod uticajem droge, alkohola ili lekova.

Trenutak nepažnje tokom upotrebe električnog alata može dovesti do teške povrede.

- b) Koristite ličnu zaštitnu opremu. Uvek nosite zaštitu za oči.

Zaštitna oprema kao što je maska za prašinu, neklizajuća radna obuća, šlem i zaštita za sluh, koja se koristi u odgovarajućim uslovima, smanjuje opasnost od povredivanja.

- c) Onemogućite slučajno uključivanje. Pre priključivanja na izvor napajanja i/ili baterije, uzimanja ili prenošenja alata, proverite da li se prekidač nalazi u položaju isključeno.

Prenošenje električnog alata sa prstom na prekidaču ili uključivanje napajanja alata dok je prekidač u položaju uključeno može dovesti do nesreće.

- d) Pre uključivanja električnog alata uklonite ključ za podešavanje.

Ključ koji je ostao pričvršćen na rotacionom delu električnog alata može da nanese povrede.

- e) Nemojte se isticati. Sve vreme održavajte dobar oslonac i ravnotežu.

Zahvaljujući tome imaćete bolju kontrolu nad električnim alatom u neočekivanim situacijama.

- f) Nosite odgovarajuću odeću. Nemojte da nosite široku odeću ili nakit. Kosu i odeću držite podalje od pokretnih delova.

Pokretni delovi mogu da zahvate široku odeću, nakit ili dugu kosu.

- g) Ako uređaj ima priključak za posudu za izvlačenje i prikupljanje prašine, postarajte se da ona bude ispravno priključena i korišćena.

Upotrebom posude za prikupljanje prašine mogu da se smanje opasnosti povezane s prašinom.

- h) Ne dopustite da poznavanje stečeno usled česte upotrebe alata utiče na to da postanete puni puzdanja i da ignorišete principe bezbednosti alata.

Neoprezno rukovanje može da izazove ozbiljnu povredu u deliću sekunde.

4) Upotreba i održavanje električnog alata

- a) Nemojte koristiti električni alat na silu. Koristite električni alat koji odgovara poslu koji želite obaviti.

Odgovarajućim električnim alatom posao ćete obaviti bolje i bezbednije pri brzini za koju je predviđen.

- b) Nemojte da koristite električni alat ako ne možete da ga uključite i isključite prekidačem.

Svaki električni alat kojim ne može da se upravlja prekidačem predstavlja opasnost i mora biti popravljen.

- c) Izvucite utikač iz izvora napajanja i/ili uklonite bateriju, ako može da se izvadi, iz električnog alata pre vršenja bilo kakvih podešavanja, menjanja pribora ili odlaganja električnog alata.

Ove preventivne mere bezbednosti smanjuju opasnost od slučajnog uključivanja električnog alata.

- d) Nekorišćeni električni alat odložite van domašaja dece i nemojte dozvoliti da ga koriste osobe koje nisu upoznate s njim ili ovim uputstvima.

Električni alat je opasan u rukama osoba koje ne znaju kako se on koristi.

- e) Održavajte električni alat i dodatke. Proverite da li su pokretni delovi dobro namešteni i pričvršćeni, da li ima delova koji su polomljeni ili postoji neko stanje koje može uticati na rad električnog alata. Ako je oštećen, električni alat treba popraviti pre upotrebe.

Mnoge nezgode su izazvane električnim alatom koji nije dobro održavan.

- f) Alate za sečenje održavajte oštrim i čistim.

Manja je verovatnoća da će se zaglaviti ispravno održavani alat za sečenje sa naoštrenim oštricama i takav alat je lakše kontrolisati.

BEZBEDNOSNA UPOZORENJA ZA BEŽIČNI ROTACIONI ČEKIČ

Bezbednosna uputstva za sve radnje

- 1. Nosite zaštitu za uši**
Izloženošću buci može izazvati gubitak sluha.
- 2. Koristite pomoćnu(e) ručku(e), ako su isporučene uz alat.**
Gubitak kontrole može da izazove povredanje.
- 3. Držite električni alat za izolovane rukohvate kada tokom izvođenja radova pribor za sečenje može doći u kontakt sa skrivenim žicama.**
Pribor za sečenje i držači koji dođu u kontakt sa žicom pod naponom mogu da prenesu napon do nepokrivenih metalnih delova električnog alata zbog čega rukovalac može da doživi strujni udar.

Bezbednosna uputstva kada koristite duga svrdla bušilice sa okretnim čekićima

- 4. Uvek počinite bušenje pri niskoj brzini i sa vrhom svrdla u kontaktu sa radnim delom.**
Pri većim brzinama, svrdlo će se najverovatnije saviti ako mu se dozvoli da se slobodno rotira bez kontakta sa radnim delom, što može da dovede do lične ozlede.
- 5. Primenite pritisak samo u direktnoj liniji sa svrdlom i ne primenjujte preterani pritisak.**
Svrdla mogu da se saviju što izaziva slamanje ili gubitak kontrole, što dovodi do lične ozlede.

DODATNA BEZBEDNOSNA UPOZORENJA

1. Nemojte dozvoliti da strani predmeti dospeju u otvor za priključivanje punjive baterije.
2. Nikada nemojte da rastavljate punjivu bateriju ni punjač.
3. Nikada nemojte da pravite kratak spoj na punjivoj bateriji. Izazivanje kratkog spoja će stvoriti jaku struju i pregrevanje. Posledice će biti opekotine ili oštećenje baterije.
4. Bateriju nemojte bacati u vatru. Baterija koju zahvati vatra može da eksplodira.
5. Pri neprekidnoj upotrebi ove jedinice, jedinica se može pregrejeti, što može dovesti do oštećenja motora i prekidača. Molimo ostavite ga bez da ga upotrebljavate otprilike 15 minuta.
6. Nemojte da gurate predmete u ventilacione otvore na punjaču. Guranjem metalnih ili zapaljivih predmeta u ventilacione otvore na punjaču nastaje opasnost od strujnog udara ili oštećenje punjača.
7. Odnosite bateriju u prodavnicu u kojoj ste je kupili čim njeno trajanje nakon punjenja postane suviše kratko da bi mogla da se koristi. Bateriju kojoj je istekao radni vek nemojte da bacite.
8. Pre nego što počnete da lomite, odvaljujete ili bušite zid, pod ili plafon, u potpunosti se уверите da stavke kao što su električni kablovi ili cevi nisu zakopane unutar zidova.
9. Proverite da li se prekidač nalazi u položaju OFF. Ako se baterija instalira dok je prekidač za uključivanje u UKLJUČENOM položaju, električni alat će odmah započeti s radom što može da izazove ozbiljnu nesreću.
10. Ne dodirujte burgiju u toku ili odmah nakon rukovanja. Burgija postaje topla u toku rukovanja i može da izazove ozbiljne opekotine.
11. Uvek čvrsto držite ručku tela i bočnu ručku električnog alata. U protivnom, povratna sila može da dovede do nepreciznog i čak opasnog rada.
12. Nosite masku protiv prašine
Ne udišite opasnu prašinu koja nastaje usled operacije bušenja ili štemovanja. Prašina može da ugrozi vaše zdravlje i zdravlje posmatrača.

- g) Električni alat, pribor, rezne pločice itd. koristite u skladu sa ovim uputstvima, uzimajući u obzir uslove rada i posao koji treba obaviti.

Korišćenje električnog alata za namene za koje nije predviđen može prouzrokovati opasne situacije.

- h) **Održavajte ručke i površine koje se hvataju suvim, čistim i bez ulja i masti.**
Klizave ručke i površine za hvatanje ne dopuštaju bezbedno rukovanje i kontrolu alata u neočekivanim situacijama.

5) Upotreba i održavanje alata s baterijom

- a) **Dopunjavajte isključivo punjačem koji je predvideo proizvođač.**

Punjač koji je predviđen za jednu bateriju može da izazove opasnost od požara kada se koristi za drugu bateriju.

- b) **Koristite električni alat isključivo sa konkretno predviđenim baterijama.**

Korišćenje bilo koje druge baterije može izazvati opasnost od povredivanja i požara.

- c) **Kada se baterija ne koristi, držite je podalje od metalnih predmeta kao što su spajalice, novčići, ključevi, ekseri, zavrtnji ili drugi mali metalni predmeti koji mogu napraviti spoj između dva kontakta.**

Stvaranje kratkog spoja između kontakta na bateriji može da izazove opekotine ili požar.

- d) **U uslovima pogrešnog korišćenja, tečnost može da iscuri iz baterije; izbegavajte kontakt. Ako do kontakta slučajno dođe, isperite vodom. Ako vam tečnost dospe u oči, potražite i pomoć lekara.**

Tečnost iscurila iz baterije može da izazove iritaciju ili opekotine.

- e) **Ne koristite bateriju ili alat koji je oštećen ili modifikovan.**

Oštećene ili modifikovane baterije mogu izazvati nepredvidljivo ponašanje koje dovodi do požara, eksplozije ili opasnosti od povreda.

- f) **Nemojte izlagati bateriju ili alat vatri ili prekomernoj temperaturi.**

Izlaganje vatri ili temperaturi iznad 130°C može izazvati eksploziju.

- g) **Pratite sva uputstva za punjenje i ne punite bateriju ili alat van temperaturnog opsega navedenog u uputstvima.**

Nepravilno punjenje ili na temperaturama izvan navedenog opsega može oštetiti bateriju i povećati rizik od požara.

6) Servisiranje

- a) **Servisiranje vašeg električnog alata prepustite stručnom serviseru koji će koristiti isključivo identične rezervne delove.**

Time će se očuvati bezbednost električnog alata.

- b) **Nikada ne koristite oštećene baterije.**
Servis baterija treba da vrše samo proizvođač ili ovlašćeni pružaoci usluga.

MERE PREDOSTROŽNOSTI

Decu i nemoćne osobe držite podalje.

Kada se ne koristi, alat treba držati van domašaja dece i nemoćnih osoba.

UPOZORENJE O LITIJUM-JONSKOJ BATERIJI

13. Postarajte se da baterija bude dobro pričvršćena. Ako je i malo labavo moglo bi da otpadne i da izazove nesreću.
14. Da biste sprečili nesreće, postarajte se da isključite prekidač i izvučete bateriju pre zamene dodataka, čuvanja, nošenja ili kada ne koristite alate.
15. Stavljajte burgije za bušenje
 - Da biste sprečili nezgode, stavite prekidač u položaj isključeno i izvucite bateriju.
 - Kada koristite alate kao što su zaobljeni vijci, burgije za bušenje, itd., postarajte se da koristite prave delove dizajnirane od strane naše kompanije.
 - Očistite osovinski deo (struk) burgije za bušenje.
 - Proverite kačenje tako što ćete povući burgiju.
16. Rukujte polugom za promenu samo kada je motor u potpunosti zaustavljen. Rukovanje polugom za promenu dok motor radi može da izazove da se vrh alata neočekivano rotira i da dovede do nesreće. **(Sl. 10)**
17. Rotacija + čekićanje
DH3628DC: korišćenje držača svrdla bušilice (standardni dodaci)
Kada burgija za bušenje dodirne gvozdenu šipku konstrukcije, burgija će odmah prestati da radi a rotacioni čekić će početi da se okreće. Zato jako stegnite bočnu ručku, držite tela ručke i bočne ručke.
18. Samo rotacija
DH3628DC: korišćenje držača stezne glave bušilice (standardni dodaci)
 - Za bušenje drveta ili metalnog materijala koristeći steznu glavu i adapter za glavu (opciono dodaci).
 - Bez korišćenja sistema vadioca prašine
 - Ne primenjujte prekomernu silu tokom rada. Čineći tako ne samo da ćete oštetiti vrh svrdla, već i smanjiti radni vek rotacionog čekića.
 - Svrdlo se može otkinuti nakon prodiranja u izbušenu rupu. Kada je svrdlo blizu prodora, smanjite pritisak na rotacionom čekiću i nastavite sa bušenjem dok se ne postigne prodor.
 - Ne pokušavajte da bušite topleve ili rupe u betonu sa mašinom podešenom na funkciju samo rotacije.
 - Ne pokušavajte da koristite rotacioni čekić u režimu rotacije i čekićanja sa prikačenom steznom glavom i adapterom glave. Ovo bi ozbiljno skratilo životni vek svake komponente mašine.
19. Samo čekićanje
DH3628DC: korišćenje držača svrdla bušilice (standardni dodaci)
 - Bez korišćenja sistema vadioca prašine
20. Nemojte da gledate direktno u lampu. Usled toga može doći do oštećenja očiju.
Obrišite bilo koju prašinu ili prljavštinu na sočivu LED svetla sa mekom krpom, pazite da ne ogrebetе sočivo. Ogrebotine na sočivu LED svetla mogu da dovedu do smanjene svetline.
21. Postarajte se da čvrsto držite alat kao što je prikazano na **Sl. 25** u toku rada.

Da bi joj se produžio radni vek, litijum-jonska baterija ima zaštitnu funkciju da bi se zaustavilo isticanje energije. U dole opisanim slučajevima 1 do 3, kada koristite ovaj proizvod, motor može da se zaustavi čak i ako je prekidač pritisnut. Ovo nije kvar već rezultat rada zaštitne funkcije.

1. Motor se zaustavlja kada se baterija istroši.
U tom slučaju odmah je napunite.
2. Motor može da se zaustavi ako je alat preopterećen. U tom slučaju otpustite prekidač na alatu i uklonite uzroke preopterećenja. Nakon toga možete ponovo da ga koristite.
3. Ako se baterija pregreje usled rada pod preopterećenjem, napajanje iz baterije može biti obustavljeno.
U tom slučaju prestanite da koristite bateriju i ostavite je da se ohladi. Nakon toga možete ponovo da ga koristite.

Osim toga, molimo vas da obratite pažnju na sledeće upozorenje.

UPOZORENJE

Da biste sprečili svako curenje baterije, stvaranje toplote, ispuštanje dima, eksploziju ili prethodno paljenje, pridržavajte se sledećih mera predostrožnosti.

1. Pazite da se opiljci i prašina ne skupljaju na bateriji.
- Tokom rada pazite da opiljci i prašina ne padaju na bateriju.
- Pazite da se opiljci i prašina koji padaju na električni alat ne skupljaju na bateriji.
- Nekorišćenu bateriju nemojte držati na mestu izloženom opiljcima i prašini.
- Pre odlaganja baterije uklonite opiljke i prašinu koji mogu prionuti uz nju i nemojte je držati zajedno s metalnim predmetima (zavrtnji, ekseri itd.).
2. Nemojte da probušite bateriju oštrim predmetom kao što je ekser, nemojte da je udarate čekićem, da stajete na nju, niti da je izlažete jakim udarcima.
3. Nemojte da koristite vidljivo oštećenu ili deformisanu bateriju.
4. Nemojte da koristite bateriju tako da joj polariteti budu obrnuti.
5. Nemojte direktno da je priključujete na električne utičnice ili na utičnicu za paljenje cigareta u automobilu.
6. Nemojte da koristite bateriju za namene za koje nije predviđena.
7. Ako se baterija ne napuni do kraja čak i kada prođe vreme predviđeno za punjenje, odmah prekinite daljnje punjenje.
8. Bateriju nemojte da izlažete visokim temperaturama ili jakim pritiskom, na primer stavljajući je u mikrotalasnu pećnicu, mašinu za sušenje ili posudu pod visokim pritiskom.
9. Držite je podalje od vatre čim primetite curenje ili osetite čudan miris.
10. Nemojte je koristiti na mestu gde dolazi do stvaranja jakog statičkog elektriciteta.
11. Ako baterija curi, stvara neugodan miris, zagreva se, menja boju ili oblik, ili ako na neki način izgleda neobično tokom upotrebe, punjenja ili skladištenja, odmah je uklonite iz opreme ili punjača i prestanite da je koristite.
12. Nemojte da potopite bateriju u vodu i nemojte da dozvolite da bilo kakva tečnost uđe u nju. Ulaz provodne tečnosti, kao što je voda, može da izazove štetu koja može da dovede do požara ili eksplozije. Čuvajte bateriju na hladnom, suvom mestu, podalje od zapaljivih predmeta. Korozivne gasne atmosfere moraju da se izbegnu.

OPREZ

1. Ako vam tečnost koja iscuri iz baterije dospe u oči, nemojte da trljate oči već ih dobro isperite čistom vodom, na primer vodom iz česme, i odmah se obratite lekaru. Ako se ne tretira, tečnost može da izazove probleme sa očima.

Srpski

- Ako vam tečnost iscuri na kožu ili odeću, odmah dobro operite čistom vodom, na primer vodom iz česme. Postoji mogućnost pojave iritacije kože.
- Ako tokom prve upotrebe baterije primetite rđu, neugodan miris, gubitak boje, deformacije i/ili druge neregularnosti, nemojte da koristite bateriju i vratite je dobavljaču ili prodavcu.

UPOZORENJE

Ako provodljivi strani predmet dospe u terminal litijum-jonske baterije, to može da izazove kratak spoj i usled toga požar. Prilikom skladištenja litijum-jonske baterije, strogo se pridržavajte sledećih pravila.

- U kutiju za čuvanje nemojte da stavljate provodljive otpatke, eksere i žicu, kao što je čelična i bakarna žica.
- Da biste sprečili pojavu kratkog spoja, bateriju stavite u alat ili dobro pričvrstite poklopac baterije za smeštanje sve dok ventilator ne počne da se vidi.

- Možda neće biti moguće napuniti neke USB uređaje, u zavisnosti od tipa uređaja.

NAZIVI DELOVA (SI. 1–SI. 25)

①	Ručka	②8	Filter
②	Okidač prekidača	②9	Dugme
③	Dugme na stiskanje	③0	Bravica
④	Kućište	③1	Lampica indikatora punjenja
⑤	Bočna ručka	③2	Mast za podmazivanje
⑥	Merač dubine	③3	Dugme na stiskanje (Poluga za promenu)
⑦	Burgija za bušenje	③4	Hladno dleto
⑧	Prednji poklopac	③5	Sklop držača svrdla
⑨	Drška	③6	Sklop držača stezne glave
⑩	Natpisna pločica	③7	Automatska lampica za zaustavljanje: treperi
⑪	Poluga za promenu	③8	Automatska lampica za zaustavljanje: svetli
⑫	Poklopac zupčanika	③9	LED nivo: zelena svetla
⑬	LED nivo	④0	LED nivo: zeleno treperi
⑭	Motor	④1	LED nivo: crvena svetla
⑮	LED svetlo	④2	Smer gravitacije
⑯	Baterija	④3	GORE
⑰	Panel sa displejom	④4	DOLE
⑱	Preklopni prekidač	④5	LEVO
⑲	Lampa prikaza	④6	DESNO
⑳	Automatska lampica za zaustavljanje	④7	Klizni žlebovi baterije
㉑	Prekidač LED nivoa	④8	Priključak (proizvod)
㉒	Mlaznica	④9	Vazdušni pištolj
㉓	Dugme za podešavanje dubine	⑤0	Priključak (baterija)
㉔	Dugme za podešavanje mlaznice	⑤1	Klizni žlebovi
㉕	Kućište za prašinu	⑤2	Gumeni poklopac
㉖	Kutija za prašinu	⑤3	USB utičnica
㉗	Bravica kutije za prašinu (obe strane)	⑤4	USB kabl

U VEZI TRANSPORTA LITIJUM-JONSKE BATERIJE

Kada transportujete litijum-jonsku bateriju, molimo da pošaljete sledeća upozorenja.

UPOZORENJE

Javite transportnoj kompaniji da paket sadrži litijum-jonsku bateriju, upoznajte kompaniju sa njenom snagom i pratite instrukcije transportne kompanije kada uređujete transport.

- Litijum-jonske baterije koje prelaze izlaznu snagu od 100 Wh se smatraju u klasifikaciji tereta kao opasne materije i zahtevaju primenu specijalnih procedura.
- Za transport u inostranstvo, morate da pošaljete međunarodne zakone i pravila i regulative ciljane države.

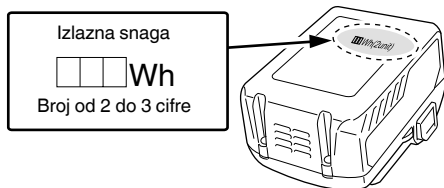

MERE PREDOSTROŽNOSTI USB UREĐAJA (UC18YSL3)

Kada se neočekivani problem pojavi, podaci na USB uređaju koji je povezan sa ovim proizvodom mogu da se oštete ili izgube. Uvek se postarajte da sačuvate bilo koje podatke koje USB uređaj sadrži pre nego što počnete da ga koristite sa ovim proizvodom.

Molimo vas da budete svesni da naša kompanija ne prihvata nikakvu odgovornost za bilo koje sačuvane podatke na USB uređaju koji je oštećen ili izgubljen, niti za bilo kakvo oštećenje koje može da se pojavi sa povezanim uređajem.

UPOZORENJE

- Pre upotrebe, proverite da li spojni USB kabl ima nedostatke ili oštećenje. Korišćenje neispravnog ili oštećenog kabla USB uređaja može prouzrokovati dim ili paljenje.
- Kada se proizvod ne koristi, pokrijte utičnicu USB uređaja gumenim poklopcem. Skupljanje prašine i sl. u utičnici USB uređaja može izazvati dim ili paljenje.

NAPOMENA

- Može da se desi dodatna pauza tokom USB punjenja.
- Kada se USB uređaj ne puni, uklonite USB uređaj iz punjača. Neizvršavanje ovoga može ne samo da skрати život USB uređaja, već takođe može da dovede do neočekivanih nezgoda.







OZNAKE

UPOZORENJE

Ovde su prikazane oznake koje se koriste na mašini. Postarajte se da razumete njihovo značenje pre upotrebe.

	DH3628DA / DH3628DC: Bežični rotacioni čekić
	Da bi se smanjio rizik od povreda, korisnik mora da pročita korisničko uputstvo.
	Samo za zemlje EU Nemojte odlagati električni alat zajedno sa smećem iz domaćinstva! Na osnovu Evropske direktive 2012/19/EU o dotrajaloj električnoj i elektronskoj opremi, kao i njene primene u skladu s državnim propisima, električni alat koji je došao do kraja svog radnog veka mora se prikupiti zasebno i odneti u postrojenje za reciklažu koje ispunjava ekološke zahteve.
V	Nominalni napon
n_0	Brzina bez opterećenja
Bpm	Učestalost udaranja pri punom opterećenju
ϕ_{max}	Prečnik bušenja, maks.
	Težina* (U skladu sa EPTA-procedurom 01/2014)
	Beton
	Čelik
	Drvo
	Funkcija samo čekićanja
	Funkcija samo rotacije
	Funkcija rotacije i čekićanja
	Isključivanje baterije
	Uključiti
	Isključiti
	Režim mala
	Režim normalna
	Okretanje u smeru kretanja kazaljke na satu
	Okretanje u smeru suprotnom od kretanja kazaljke na satu

Baterija

	Svetli; Preostala snaga baterije je preko 75%
	Svetli; Preostala snaga baterije je 50%–75%.
	Svetli; Preostala snaga baterije je 25%–50%.
	Svetli; Preostala snaga baterije je manja od 25%
	Treperi; Baterija je skoro prazna. Napunite bateriju što pre možete.
	Treperi; Izlaz je zaustavljen zbog visoke temperature. Uklonite bateriju iz alata i ostavite je da se u potpunosti ohladi.
	Treperi; Izlaz je zaustavljen usled kvara ili neispravnosti. Baterija je možda problem pa vas molimo da kontaktirate svog prodavca.

STANDARDNI PRIBOR

Osim glavnog uređaja (1 uređaj), u pakovanju se nalazi i pribor koji je naveden na strani 287.

Standardni pribor je podložan izmenama bez prethodnog obaveštenja.

PRIMENE

Funkcija rotacije i čekićanja 

- Bušenje tipli
- Bušenje rupa u betonu
- Bušenje rupa u pločici

Funkcija samo rotacije 

(bez sistema vadioca prašine)

- Bušenje u čeliku ili drvetu
(sa opcionim dodacima)
- Zatezanje mašinskih šrafova, drvenih šrafova
(sa opcionim dodacima)

Funkcija samo za čekićanje 

(bez sistema vadioca prašine)

- Lako štemovanje betona, žlebljenje i ivičenje.

SPECIFIKACIJE

Specifikacije za ovu mašinu nalaze se u Tabeli na strani 287.

*1 Specifikacije su za situaciju kada je instaliran sistem vadioca prašine.

NAPOMENA

- Postojeće baterije (BSL3660/3626X/3626/3625/3620, BSL18xx i BSL14xx serije) se ne mogu koristiti sa ovim alatom.
- Zbog neprekidnog programa istraživanja i razvoja kompanije HiKOKI, ovde navedene specifikacije su podložne izmenama bez prethodnog obaveštenja.

* U zavisnosti od prikačene baterije. Najveća težina se meri sa BSL36B18 (prodaje se zasebno).

4. Izvucite kabl punjača iz utičnice.
5. Čvrsto držite punjač i izvucite bateriju.

NAPOMENA

Obavezno izvadite bateriju iz punjača nakon punjenja i zatim je odložite.

Što se tiče električnog pražnjenja u slučaju novih baterija, itd.

Pošto se interna hemijska supstanca novih baterija i baterija koje se dugo vremena nisu koristile nije aktivirala, električno pražnjenje će možda biti nisko kada se koriste prvi i drugi put. Ovo je trenutni fenomen, normalno vreme koje je neophodno za punjenje će se povratiti punjenjem baterija 2–3 puta.

Šta uraditi da baterija duže traje.

- (1) Napunite baterije pre nego što se u potpunosti istroše. Kada vidite da napon alata postaje slabiji, prestanite da koristite alat i napunite bateriju. Ako nastavite da koristite alat i istrošite električnu struju, baterija će možda biti oštećena i njeno trajanje će biti kraće.
- (2) Izbegavajte punjenje pri visokim temperaturama. Punjiva baterija će biti vruća odmah nakon upotrebe. Ako se takva baterija napuni odmah nakon upotrebe, njena interna hemijska supstanca će se pogoršati i njen vek trajanja će se smanjiti. Ostavite bateriju i napunite je nakon što se ohladi.

OPREZ

- Ako se baterija puni dok je još uvek topla zato što je dugo stajala na mestu izloženom direktnoj sunčevoj svetlosti ili zato što je upravo bila korišćena, lampica indikatora punjenja na punjaču se pali za 0,3 sekunde, ne svetli 0,3 sekunde (biće isključena 0,3 sekunde). U tom slučaju, prvo ostavite bateriju da se ohladi, a zatim započinite punjenje.
- Kada kontrolna lampica treperi (u intervalima od 0,2 sekunde), proverite da li u priključku za bateriju na punjaču ima stranih predmeta i ako ih ima uklonite ih. Ako nema stranih predmeta, verovatno su baterija ili punjač u kvaru. Odnosite ih u ovlašćeni servis.
- Budući da je ugrađenom mikro računaru potrebno oko 3 sekunde da potvrdi da se baterija puni sa izvađenim UC18YSL3, sačekajte najmanje 3 sekunde pre nego što je ponovo stavite da biste nastavili sa punjenjem. Ako bateriju ponovo stavite u roku od 3 sekunde, možda se neće ispravno napuniti.

Promena pozicije štemovanja	12	4
Uklanjanje glave za brzo otpuštanje (DH3628DC)*2	13	5
Ubacivanje glave za brzo otpuštanje (DH3628DC)	14	5
Ubacivanje dodatnih alatki sa okruglom osovinom (DH3628DC)	15	5
Funkcija prekidača	16	5
Podešavanje brzine	17	5
Funkcija automatskog zaustavljanja	18	5
LED funkcijanivoa- bočni pregled	19-a	6
LED funkcijanivoa- gornji pregled	19-b	6
Kako koristiti LED lampu	20	6
Čišćenje odeljka za instalaciju baterije	21	6
Punjenje USB uređaja iz električne utičnice	22-a	7
Punjenje USB uređaja i baterije iz električne utičnice	22-b	7
Kako ponovo napuniti USB uređaj	23	7
Kada je punjenje USB uređaja završeno	24	7
Instaliranje bočne ručke	25	7
Odabir pribora*3	—	288, 289

*1 Za detalje o tome kako koristiti sistem vadioca prašine, pogledajte uputstva za upotrebu sistema.

*2 Ako je teško da se izvuce držač glave sa burgijom ili držač burgije, poravnajte polugu za podešavanje sa oznakom **T** i okrenite bravicu držača.

*3 Za detaljne informacije u vezi svakog alata, kontaktirajte HiKOKI ovlašćeni servisni centar.

IZABERITE REŽIM RUKOVANJA

Pritisakanje prekidača za promenu omogućava izbor brzine okretanja i funkciju automatskog zaustavljanja.

- Brzina okretanja (Režim mala/Režim normalna) (SI. 17) Izaberite ili nizak režim ili normalan režim i rukujte alatkom u izabranom brzini.

- Režim automatskog zaustavljanja (uključeno/isključeno) (SI. 18)

Ovaj proizvod je opremljen sa funkcijom automatskog zaustavljanja da bi podržao neprekidno bušenje. Funkcija ima režim memorije za čuvanje radnog vremena za bušenje od UKLJUČENO do ISKLJUČENO i režim automatskog zaustavljanja koji automatski zaustavlja motor od drugog bušenja nadalje ako rad prelazi sačuvano radno vreme dok je UKLJUČENO.

MONTAŽA I UPOTREBA

Postupak	Broj	Strana
Nazivi delova - Bežični rotacioni čekić	1	2
Nazivi delova - Sistem vadioca prašine za rotacioni čekić*1	2	2
Uklanjanje i stavljanje baterije	3	3
Punjenje	4	3
Pokazivač napunjenosti baterije	5	3
Postavljanje/uklanjanje bočne ručke	6	3
Ubacivanje SDS-plus alata za bušenje	7	4
Uklanjanje SDS-plus alata za bušenje	8	4
Izbor smera rotacije	9	4
Izbor režima rukovanja	10	4
Podešavanje dubine bušenja	11	4

FUNKCIJA AUTOMATSKOG ZAUSTAVLJANJA

U režimu izbora, pritisakanje dugmeta duže od dve sekunde će pomeriti režim memorije. **(SI. 18)**

(Istovremeno će lampa automatskog zaustavljanja treptati.) Obavite bušenje kada lampa automatskog zaustavljanja treperi. Vreme između UKLJUČIVANJA i ISKLJUČIVANJA je sačuvano pomoću alata.

(Istovremeno će se lampa automatskog zaustavljanja upaliti.)

Obavite bušenje kada lampa automatskog zaustavljanja treperi. Nепrekidno bušenje je moguće jer će alatka snimiti vreme skladištenja memorije dok se režim automatskog zaustavljanja funkcije automatskog zaustavljanja ne otkaže. Funkcija automatskog zaustavljanja se otkazuje pritiskajući prekidač za prelazak još jednom na preko dve sekunde.

(Istovremeno će se lampa automatskog zaustavljanja ugасiti.)

OPREZ

- UKLJUČITE alatku kada postavite vrh alatke na radni materijal.
- Brzina obrtanja i nivo na kojem se prekidač izvlači u toku bušenja ne čuvaju se u memoriji.
- U potpunosti izvršite bušenje odjednom u toku režima automatskog zaustavljanja.
- Motor će se zaustaviti čak i ako ISKLJUČITE u okviru vremena skladištenja memorije.
- Kada ISKLJUČITE u roku vremena skladištenja memorije, broj će se ponovo podesiti. Ako ponovo obrađujete zadatak u kojem je rupa delimično probušena, vreme skladištenja memorije će se u potpunosti ponovo prebrojati.
- Funkcija automatskog zaustavljanja ostaje aktivna dok se ne otkaže.

- Kada se kontrola reaktivne sile (RFC) uključi Kada se RFC pokrene i motor stane, isključite prekidač alata i uklonite uzrok preopterećenja pre nastavka rada nastavite sa radom nakon uklanjanja uzroka preopterećenja.

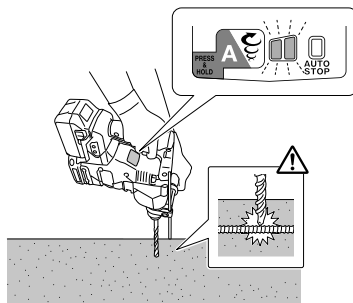

SI. 26

LED FUNKCIJANIVOVA

LED funkcija nivoa koristi crveno ili zeleno LED svetlo da ukaže na to da li je alat horizontalan ili vertikalno.

1. Da bi se uključila LED funkcija nivoa u toku korišćenja, povucite nežno prekidač. Pritisnite dugme vertikalnog indikatora kada se LED indikator na panelu uključi. **(SI. 1)**
2. Nivo LED svetla na strani alata se pali ili treperi u boji prikazano ispod kada je nivo LED prekidača pritisnut. **(SI. 19)**

Zelena svetla: u okviru 5° horizontalno ili vertikalno
Zelena treperi: u okviru 5°-10° horizontalno ili vertikalno
Crvena svetla: ne u okviru 10° horizontalno ili vertikalno

OPREZ

- Ova funkcija ne radi dok se buše rupe (dok je prekidač okidača povučen). Koristite ga da proverite nagib alata pre ili nakon bušenja.
- Ugao je približan.
- 3. Pritisnite dugme vertikalnog indikatora ponovo da biste ga isključili. Prethodna podešavanja će se zadržati kada se ponovo uključi.

OPREZ

- Ova funkcija ukazuje na vertikalne i horizontalne smerove u odnosu na gravitaciju i ne ukazuje na to da li je alat u pravi odnos na površine koje mogu biti pod uglom.
- Funkcija LED nivoa otkriva nagib za površine (kao što su zidovi) koji su perpendikularni u odnosu na gravitaciju **(SI. 19-a (43) (44))**, ali ne može da otkrije horizontalni nagib u odnosu na površine **(SI. 19-b (45) (46))**.

KONTROLA REAKTIVNE SILE

Ovaj proizvod je opremljen sa funkcijom Reaktivne kontrole snage (RFC) koja smanjuje trzanje tela alata.

Ako je glava svrdla alata odjednom preopterećena, bilo kakvo trzanje tela alata se smanjuje aktiviranjem kliznog kvačila ili zaustavljanjem motora od strane senzora koji je ugrađen u telo alata.

Ako je motor zaustavljen zbog detekcije preopterećenja od strane kontrolera, lampica RFC indikatora će treptati dok je prekidač povučen. Dodatno, lampica će nastaviti da treperi približno tri sekunde nakon što se prekidač otpusti. Motor će ostati zaustavljen dok lampica treperi. **(SI. 26)**

Zato što se RFC funkcija možda neće aktivirati ili njen učinak neće biti dovoljan u zavisnosti od radne sredine i uslova, pazite da naglo ne preopteretite glavu alata dok radite.

- Mogući uzroci iznenadnog preopterećenja

- ① Burgija se zabija u materijal
- ② Udarac u eksere, metal ili druge tvrde predmete
- ③ Zadaci koji uključuju ispitivanje ili bilo kakvu prekomernu primenu pritiska, itd.

Takođe, drugi uzroci uključuju bilo koju kombinaciju gorepomenutog.

O FUNKCIJI ZAŠTITE

Ovaj alat ima ugrađeno kolo zaštite za sprečavanje štete na jedinici u slučaju abnormalnosti. U zavisnosti od sledećeg, lampa prikaza će bještati a jedinica će prestati da radi. Verifikujte problem na koji ukazuje bještanje i preuzmite neophodne korake da biste ispravili problem. Kada pritisnete preklopni prekidač, uradite to kada se prekidač ne povlači.

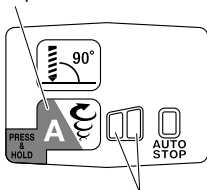

Preklopni prekidač



Lampa prikaza

SI. 27

Tabela 3

Lampa prikaza bješti	Uzrok	Rešenje
	Rukovanje je prestalo jer je interna temperatura prešla ograničenje temperature. (Funkcija zaštite od visoke temperature)	Dozvolite da se jedinica ohladi 15 do 30 minuta. Kada temperatura padne a lampa prikaza prestane da treperi, povucite okidač prekidača da povratite rad.
	Naglo preopterećenje burgije alatke je aktiviralo RFC, zaustavljanje daljeg rukovanja alatkom. RFC (pogledajte stranu 270 "KONTROLA REAKTIVNE SILE")	Pritisnite preklopni prekidač i ostavite ga uključenim dok se ne zaustavi treperenje lampe prikaza. Ponovo pritisnite preklopni prekidač da biste povratili radnju. Pre nastavka rukovanja, uklonite uzrok preopterećenja.

NAPOMENA

Uprkos preduzimanju koraka za ispravljanje problema, lampa prikaza će možda nastaviti na treperi. Ako je to slučaj, jedinica će možda zahtevati popravku. Ako je tako, molimo vas da kontaktirate prodavnicu gde ste kupili ovaj proizvod radi opravke.

PODMAZIVANJE

Ovaj rotacioni čekić je od konstrukcije od čistog nepropusnog vazduha za zaštitu od prašine.

Zato, ovaj rotacioni čekić može da se koristi bez lubrikacije tokom dužih vremenskih perioda.

Nakon kupovine, periodično zamenite mast. Tražite zamenu masti kod najbližeg ovlašćenog servisnog centra.

OPREZ

Specifično mazivo se koristi kod ove mašine, stoga, na normalan učinak mašine može loše da utiče korišćenje drugačijeg maziva. Molimo da se postarate da jedan od naših servisnih centara preduzme zamenu maziva.

ODRŽAVANJE I PROVERA

UPOZORENJE

Postarajte se da isključite prekidač i da uklonite bateriju pre održavanja i provere.

1. Provera alata

Budući da će zbog upotrebe tupog alata efikasnost biti smanjena i da može prouzrokovati kvar motora, naoštrite ili zamenite alat čim primetite abraziju.

2. Provera montažnih zavrtnjeva

Redovno proveravajte sve montažne zavrtnje i postarajte se da budu dobro zategnuti. Ako bilo koji od ovih zavrtnjeva popusti, odmah ga pritegnite. Propust da to uradite može da izazove ozbiljnu opasnost.

3. Održavanje motora

Namotaji motora su samo „srce“ električnog alata. Poklanjajte odgovarajuću pažnju da se namotaji ne bi oštetili i/ili pokvasili uljem ili vodom.

4. Kontrola krajevima (alat i baterija)

Proverite da se opiljci i prašina nisu nagomilali na krajevima.

Ponekad proverite pre, u toku i posle rukovanja.

OPREZ

Uklonite opiljke ili prašinu koji su se možda nakupili na krajevima.

Ako to ne učinite može da dođe do kvara.

5. Čišćenje spoljašnjosti

Kada se električni alat isprlja, obrišite ga mekom, suvom krpom ili krpom navlaženom u vodi s deterdžentom. Nemojte da koristite rastvarače na bazi hlora, benzin ili razređivače za farbe jer oni tope plastiku.

6. Čišćenje odeljka za instalaciju baterije i baterije

Nakon bušenja betona, ako dođe do skupljanja prašine u području odeljka za stavljanje baterije i na bateriji, pre upotrebe alata očistite nakupljenu betonsku prašinu vazdušnim pištoljem ili suvom krpom. (SI. 21)

Isto tako, posle čišćenja, osigurajte da se stavljanje i uklanjanje baterije iz alata može izvršiti bez problema.

OPREZ

Upotreba alata kada je baterija pokrivena sa betonskom prašinom može dovesti do nezgoda kao što je prestanak rada baterije.

Osim toga, takva upotreba može dovesti do kvara ili gubitka kontakta između baterije i priključaka.

7. Čuvanje

Čuvajte električni alat i bateriju na mesto na kojem je temperatura niža od 40°C i van domašaja dece.

NAPOMENA

Čuvanje litijum-jonskih baterija.

Postarajte se da litijum-jonske baterije budu potpuno napunjene pre nego što ih odložite.

Dugotrajno čuvanje (3 meseca ili više) baterija koje nisu dovoljno napunjene može dovesti do smanjenja radnog učinka, značajnog skraćanja vremena korišćenja baterija ili do njihove nesposobnosti da drže naboj.

Međutim, značajno skraćanje vremena korišćenja baterije može biti regulisano ako se napuni i iskoristi tri do pet puta.

Ako je vreme korišćenja baterija veoma kratko i pored više punjenja i korišćenja, smatrajte da su potpuno istrošene i kupite nove.

OPREZ

Što se tiče rukovanja i održavanja električnih alata, bezbednosni propisi i standardi propisani za svaku zemlju moraju da se poštuju.

Važna napomena o baterijama za HiKOKI akumulatorske električne alate

Uvek koristite neku od naših predviđenih, originalnih baterija. Ne možemo da garantujemo bezbednost i radni učinak našeg akumulatorskog električnog alata kada se koristi s baterijama koje nismo predvideli ili kada se baterije rastave i preprave (na primer prilikom rastavljanja i zamene ćelija ili drugih unutrašnjih delova).

GARANCIJA

Garantujemo da HiKOKI električni alati ispunjavaju zakonske/državne propise. Ova garancija se ne odnosi na kvarove ili oštećenja prouzrokovana pogrešnom upotrebom, zloupotrebom ili normalnim trošenjem i habanjem. U slučaju žalbe, molimo vas da nerastavljeni električni alat sa GARANTNIM SERTIFIKATOM, koji se nalazi na kraju uputstva za upotrebu, pošaljete ovlašćenom servisu kompanije HiKOKI.

Informacije o buci i vibracijama u vazduhu

Izmerene vrednosti su utvrđene na osnovu EN62841 i objavljene u skladu sa ISO 4871.

Izmereni A-ponderisani nivo jačine zvuka: 102 dB (A)
102 dB (A)*
Izmereni A-ponderisani nivo zvučnog pritiska: 91 dB (A)
91 dB (A)*

Odstupanje K: 3 dB (A).

Nosite zaštitu za sluh.

Ukupne vrednosti vibracija (troosni vektorski zbir) utvrđene na osnovu EN62841.

Bušenje čekićem u beton:

Vrednost emisije vibracija **a_h, HD** = 12,1 m/s²
12,1 m/s²*

Odstupanje K = 1,5 m/s²

Ekvivalentna vrednost štemovanja:

Vrednost emisije vibracija **a_h, CHEq** = 9,9 m/s²
Odstupanje K = 1,5 m/s²

* sa sistemom vadioca prašine

Deklarisana ukupna vrednost vibracije i deklarirana vrednost emisije buke izmereni su u skladu sa metodom standardnog testiranja i mogu da se koriste za upoređivanje jednog alata sa drugim.

Takođe mogu da se koriste u preliminarnoj proceni izloženosti.

UPOZORENJE

- Vibracija i emisija buke u toku pravog korišćenja električnog alata može da se razlikuje od deklarirane ukupne vrednosti u zavisnosti od načina na koji se alat koristi, naročito kakva vrsta radnog dela se obrađuje; i
- Odredite mere bezbednosti za zaštitu rukovaoca i to na osnovu procene izloženosti stvarnim uslovima korišćenja (uzimajući u obzir sve faze radnog ciklusa kao što su vreme kada će alat biti isključen, vreme rada u praznom hodu i vreme uključivanja).

NAPOMENA

Zbog neprekidnog programa istraživanja i razvoja kompanije HiKOKI, ovde navedene specifikacije su podložne izmenama bez prethodnog obaveštenja.

REŠAVANJE PROBLEMA

Koristite provere u tabeli ispod ako alat ne funkcioniše normalno. Ako ni to ne otkloni problem, konsultujte vašeg prodavca ili ovlašćeni servisni centar kompanije HiKOKI.

1. Električni alat

Simptom	Mogući uzrok	Opravka
Alat se ne pokreće	Nije ostalo baterijskog napajanja	Napunite bateriju.
	Baterija nije bezbedno prikačena.	Pritisnite bateriju dok se ne čuje klik.
	Betonska prašina se akumulirala na priključcima odeljka za postavljanje baterije kao i na klizne žlebove baterije.	Očistite akumuliranu betonsku prašinu sa vazдушnim pištoljem ili suvom krpom.
Alat se iznenada zaustavio	Alat je preopterećen	Rešite se problema koji dovodi do preopterećenja.
	Kontrola reaktivne sile je aktivirana	
	Baterija je pregrejana.	Neka se baterija ohladi.
Burgije -ne mogu da se nakače -otpadnu	Oblik glave za kačenje se ne poklapa	Za SDS-plus tip osovinskog dela (struka), koristite burgiju sa prečnikom koji je unutar označenog opsega.
Rupe ne mogu da se buše glatko.	Bušilica je istrošena	Zamenite sa novom bušilicom.
	Bušilica rotira u suprotnom smeru	Promenite smer na rotaciju unapred.
Glava šrafa klizi ili postaje labava.	Broj burgije ne odgovara veličini šrafa	Instalirajte odgovarajuću burgiju.
	Burgija je istrošena	Zamenite sa novom burgijom.
Baterija ne može da se ubaci	Pokušaj da se ubaci baterija koja nije ona koja je navedena za alat.	Molimo vas da ubacite tip baterije od više volti.

Srpski

2. Punjač

Simptom	Mogući uzrok	Opravka
Lampica indikatora punjenja brzo treperi ljubičasto, a punjenje baterije ne započinje.	Baterija nije skroz ubačena.	Čvrsto ubacite bateriju.
	Postoji strana materija u terminalu baterije ili tamo gde je baterija prikačena.	Uklonite stranu materiju.
Lampica indikatora punjenja blješti crveno, a punjenje baterije ne započinje.	Baterija nije skroz ubačena.	Čvrsto ubacite bateriju.
	Baterija je pregrejana.	Ako se ostavi, baterija će automatski početi da se puni ako njena temperatura opadne, ali ovo može da smanji trajanje baterije. Preporučuje se da se baterija ohladi na lokaciji sa dobrom ventilacijom dalje od direktne sunčeve svetlosti pre nego što se napuni.
Vreme korišćenja baterije je kratko iako je baterija u potpunosti napunjena.	Trajanje baterije je potrošeno.	Zamenite bateriju novom.
Bateriji treba puno vremena da bi se napunila.	Temperatura baterije, punjača ili okoline je izuzetno niska.	Napunite bateriju unutra ili u drugom toplijem okruženju.
	Ventilatori punjača su blokirani, što dovodi do toga da se njihove unutrašnje komponente pregreju.	Izbegavajte blokiranje ventilatora.
	Ventilator za hlađenje ne radi.	Kontaktirajte HIKOKI ovlašćeni servisni centar za popravke.
Punjenje USB uređaja se pauzira na sredini.	Punjač je uključen u električnu utičnicu dok se USB uređaj puni koristeći bateriju kao izvor napajanja.	Ovo nije kvar. Punjač pauzira USB punjenje za oko 5 sekundi kada vrši razliku između izvora napajanja.
	Baterija je ubačena u punjač dok se USB uređaj puni koristeći utičnicu za napajanje kao izvor napajanja.	
Punjenje USB uređaja pauzira na sredini kada se baterija i USB uređaj pune u isto vreme.	Baterija je u potpunosti napunjena.	Ovo nije kvar. Punjač pauzira USB punjenje za oko 5 sekundi dok proverava da li je baterija uspešno završila punjenje.
Punjenje USB uređaja ne započinje kada se baterija i USB uređaj pune u isto vreme.	Preostali kapacitet baterije je izuzetno nizak.	Ovo nije kvar. Kada kapacitet baterije dostigne određeni nivo, USB punjenje automatski otpočinje.

OPĆENITA SIGURNOSNA UPOZORENJA ZA ELEKTRIČNE ALATE

⚠ UPOZORENJE

Pročitajte sva bezbednosna upozorenja, uputstva, ilustracije i specifikacije koje ste dobili uz ovaj električni alat.

Propust da se slede sva dole navedena uputstva može da izazove strujni udar, požar i/ili teške povrede.

Sačuvajte sva upozorenja i uputstva za buduću upotrebu.

Izraz „električni alat“ u ovim upozorenjima odnosi se na električni alat napajan iz mreže (pomoću kabla) ili na alat napajan iz baterije (bez kabla).

1) Bezbednost radnog područja

a) Radno područje održavajte čistim i dobro osvetljenim.

Zbog zakrčenog ili mračnog prostora mogu se dogoditi nesreće.

b) Električnim alatom nemojte da rukujete u eksplozivnoj atmosferi, na primer u prisustvu zapaljivih tečnosti, gasova ili prašine.

Električni alati stvaraju varnice koje mogu da zapale prašinu ili isparenja.

c) Decu i posmatrače držite podalje dok rukujete električnim alatom.

Zbog ometanja možete da izgubite kontrolu nad njim.

2) Električna bezbednost

a) Utičkači električnog alata moraju da odgovaraju utičnici. Nikada ni na koji način nemojte da prepravljate utikač. Nemojte da koristite nikakve adaptere za utikače dok rukujete uzemljenim električnim alatom.

Utičkači koji nisu prepravljani i odgovarajuće utičnice smanjuće opasnost od strujnog udara.

b) Izbegavajte kontakt sa uzemljenim površinama kao što su cevi, radijatori, šporeti ili frižideri.

Opasnost od strujnog udara se povećava ako vam je telo uzemljeno.

c) Električni alat nemojte da ostavljate na kiši ili izloženog vlazi.

Voda koja prodire u električni alat povećavaće opasnost od strujnog udara.

d) Nemojte da zloupotrebljavate kabl. Kabl nikada nemojte da koristite da biste nosili, vukli ili isključivali iz struje električni alat.

Kabl držite podalje od toplote, ulja, oštih ivica ili pokretnih delova.

Oštećeni ili upetljani kablovi povećavaju opasnost od strujnog udara.

e) Kada električni alat koristite napolju, koristite produžni kabl koji je predviđen za spoljnu upotrebu.

Korišćenjem kabla koji je predviđen za spoljnu upotrebu smanjuje se opasnost od strujnog udara.

f) Ako nije moguće izbeći upotrebu električnog alata na vlažnom mestu, koristite napajanje zaštićeno zaštitnom strujnom sklopkom (RCD). Korišćenjem RCD-a smanjuje se opasnost od strujnog udara.

3) Lična bezbednost

a) Kada rukujete električnim alatom budite na oprezu, pazite šta radite i koristite zdrav razum. Nemojte da koristite električni alat kada ste umorni ili ako ste pod uticajem droge, alkohola ili lekova.

Trenutak nepažnje tokom potrebe električnog alata može dovesti do teške povrede.

b) Koristite ličnu zaštitnu opremu. Uvek nosite zaštitu za oči.

Zaštitna oprema kao što je maska za prašinu, neklizajuća radna obuća, šlem i zaštita za sluh, koja se koristi u odgovarajućim uslovima, smanjuje opasnost od povređivanja.

c) Onemogućite slučajno uključivanje. Pre priključivanja na izvor napajanja i/ili baterije, uzimanja ili prenošenja alata, proverite da li se prekidač nalazi u položaju isključeno.

Prenošenje električnog alata sa prstom na prekidaču ili uključivanje napajanja alata dok je prekidač u položaju uključeno može dovesti do nesreće.

d) Pre uključivanja električnog alata uklonite ključ za podešavanje.

Ključ koji je ostao pričvršćen na rotacionom delu električnog alata može da nanese povredu.

e) Nemojte se istezati. Sve vreme održavajte dobar oslonac i ravnotežu.

Zahvaljujući tome imaćete bolju kontrolu nad električnim alatom u neočekivanim situacijama.

f) Nosite odgovarajuću odeću. Nemojte da nosite široku odeću ili nakit. Kosu i odeću držite podalje od pokretnih delova.

Pokretni delovi mogu da zahvate široku odeću, nakit ili dugu kosu.

g) Ako uređaj ima priključak za posudu za izvlačenje i prikupljanje prašine, postarajte se da ona bude ispravno priključena i korišćena.

Upotrebom posude za prikupljanje prašine mogu da se smanje opasnosti povezane sa prašinom.

h) Ne dopustite da poznavanje stečeno usled česte upotrebe alata utiče na to da postanete puni poverenja i da ignorišete principe bezbednosti alata.

Neoprezno rukovanje može da izazove ozbiljnu povredu u deliću sekunde.

4) Upotreba i održavanje električnog alata

a) Nemojte koristiti električni alat na silu. Koristite električni alat koji odgovara poslu koji želite obaviti.

Odgovarajućim električnim alatom posao ćete obaviti bolje i bezbednije pri brzini za koju je predviđen.

b) Nemojte da koristite električni alat ako ne možete da ga uključite i isključite prekidačem.

Svaki električni alat kojim ne može da se upravlja prekidačem predstavlja opasnost i mora biti popravljen.

c) Izvucite utikač iz izvora napajanja i/ili uklonite bateriju, ako može da se izvadi, iz električnog alata pre vršenja bilo kakvih podešavanja, menjanja pribora ili odlaganja električnog alata.

Ove preventivne mere bezbednosti smanjuju opasnost od slučajnog uključivanja električnog alata.

d) Nekorišćeni električni alat odložite van domašaja dece i nemojte dozvoliti da ga koriste osobe koje nisu upoznate s njim ili ovim uputstvima.

Električni alat je opasan u rukama osoba koje ne znaju kako se on koristi.

- e) Održavajte električni alat i dodatke. Proverite da li su pokretni delovi dobro namešteni i pričvršćeni, da li ima delova koji su polomljeni ili postoji neko stanje koje može uticati na rad električnog alata. Ako je oštećen, električni alat treba popraviti pre upotrebe.

Mnoge nezgode su izazvane električnim alatom koji nije dobro održavan.

- f) **Alate za sečenje održavajte oštrom i čistim.**
Manja je verovatnoća da će se zaglaviti ispravno održavani alat za sečenje sa naoštrenim oštricama i takav alat je lakše kontrolisati.
- g) **Električni alat, pribor, rezne pločice itd. koristite u skladu sa ovim uputstvima, uzimajući u obzir uslove rada i posao koji treba obaviti.**
Korišćenje električnog alata za namene za koje nije predviđeno može prouzrokovati opasne situacije.
- h) **Održavajte ručke i površine koje se hvataju svojim, čistim i bez ulja i masti.**
Klizave ručke i površine za hvatanje ne dopuštaju bezbedno rukovanje i kontrolu alata u neočekivanim situacijama.

5) Upotreba i održavanje alata s baterijom

- a) **Dopunjavajte isključivo punjačem koji je predvideo proizvođač.**
Punjač koji je predviđen za jednu bateriju može da izazove opasnost od požara kada se koristi za drugu bateriju.
- b) **Koristite električni alat isključivo sa konkretno predviđenim baterijama.**
Korišćenje bilo koje druge baterije može izazvati opasnost od povređivanja i požara.
- c) **Kada se baterija ne koristi, držite je podalje od metalnih predmeta kao što su spajalice, novčići, ključevi, ekseri, zavrtnji ili drugi mali metalni predmeti koji mogu napraviti spoj između dva kontakta.**
Stvaranje kratkog spoja između kontakta na bateriji može da izazove opekotine ili požar.
- d) **U uslovima pogrešnog korišćenja, tečnost može da iscuri iz baterije; izbegavajte kontakt. Ako do kontakta slučajno dođe, isperite vodom. Ako vam tečnost dospe u oči, potražite i pomoć lekara.**
Tečnost iscurila iz baterije može da izazove iritaciju ili opekotine.
- e) **Ne koristite bateriju ili alat koji je oštećen ili modifikovan.**
Oštećene ili modifikovane baterije mogu izazvati nepredvidljivo ponašanje koje dovodi do požara, eksplozije ili opasnosti od povreda.
- f) **Nemojte izlagati bateriju ili alat vatri ili prekomernoj temperaturi.**
Izlaganje vatri ili temperaturi iznad 130°C može izazvati eksploziju.
- g) **Pratite sva uputstva za punjenje i ne punite bateriju ili alat van temperaturnog opsega navedenog u uputstvima.**
Nepravilno punjenje ili na temperaturama izvan navedenog opsega može oštetiti bateriju i povećati rizik od požara.

6) Servisiranje

- a) **Servisiranje vašeg električnog alata prepustite stručnom serviseru koji će koristiti isključivo identične rezervne delove.**
Time će se očuvati bezbednost električnog alata.
- b) **Nikada ne koristite oštećene baterije.**
Servis baterija treba da vrše samo proizvođač ili ovlašćeni pružaoci usluga.

MERE PREDOSTROŽNOSTI

Decu i nemoćne osobe držite podalje.

Kada se ne koristi, alat treba držati van domašaja dece i nemoćnih osoba.

SIGURNOSNA UPOZORENJA ZA BEŽIČNI ROTIRAJUĆI ČEKIĆ

Bezbednosna uputstva za sve radnje

- Nosite zaštitu za uši**
Izloženost buci može uzrokovati gubitak sluha.
- Koristite dodatnu ručku/ručke ukoliko su isporučene s alatom.**
Gubitak kontrole može uzrokovati ozljede.
- Električni alat držite za izolirane površine za držanje tijekom izvođenja operacija pri kojima pribor za rezanje može doći u kontakt sa skrivenim žicama.**
Pribor za rezanje i zatvarači koji dođu u kontakt sa žicama pod naponom mogu pod napon staviti izložene metalne dijelove uređaja, te tako uzrokovati strujni udar.

Sigurnosne upute pri korištenju dugih svrdla bušilice s rotacijskim čekićima

- Uvek počinite bušenje pri niskoj brzini i sa vrhom svrdla u kontaktu sa radnim delom.**
Pri većim brzinama, svrdlo će se najverovatnije saviti ako mu se dozvoli da se slobodno rotira bez kontakta sa radnim delom, što može da dovede do lične ozlede.
- Primenite pritisak samo u direktnoj liniji sa svrdlom i ne primenjujte preterani pritisak.**
Svrdla mogu da se saviju što izaziva slamanje ili gubitak kontrole, što dovodi do lične ozlede.

DODATNA SIGURNOSNA UPOZORENJA

- Ne dopustite da u rupu za priključivanje punjive baterije uđu strani predmeti.
- Nikada ne rastavljajte bateriju i punjač.
- Nikada nemojte kratko spajati punjive baterije. Kratko spajanje baterije proizvodi veliku struju i dovodi do pregrijavanja. To dovodi do opekline ili oštećenja baterije.
- Baterije ne bacajte u vatra. Ako baterija ne izgori, može eksplodirati.
- Kada koristite ovaj uređaj neprekidno jedinica se može pregrijati, što dovodi do oštećenja motora i prekidača. Molimo da ga ne koristite oko 15 minuta.
- U ventilacijske otvore punjača ne umećite strane predmete. Umetanje metalnih predmeta ili zapaljivih tvari u ventilacijske otvore punjača uzrokovat će strujni udar ili oštećenje punjača.
- Bateriju odnesite u trgovinu u kojoj je kupljena čim trajanje pražnjenja baterije nakon ponovnog punjenja postane prekratko za praktičnu uporabu. Istrošene baterije ne bacajte zajedno s ostalim smećem.
- Prije početka razbijanja, odlomljavanja ili bušenja u zidu, podu ili stropu, temeljito utvrdite da se u njima ne nalaze električni kabeli ili vodovi.
- Uvjerite se da je prekidač u položaju OFF (Isključeno). Ako se baterija umetne dok je prekidač za uključivanje u položaju ON (Uključeno), električni alat će odmah započeti s radom što može uzrokovati ozbiljne nesreće.
- Ne dirajte nastavak za vrijeme ili neposredno nakon rada. Nastavak se tijekom rada jako zagrijava i može uzrokovati teške opekline.
- Uvijek čvrsto držite ručku tijela i bočnu ručku alata. U protivnom je moguće da proizvedena protusila rezultira netočnim, čak i opasnim načinom rada.
- Nosite masku za prašinu
Ne udišite štetnu prašinu nastalu bušenjem ili klesanjem. Prašina može ugroziti zdravlje vas i promatrača.

13. Uvjerite se da je baterija čvrsto umetnuta. Ako je imalo labava, može ispasti i izazvati nesreću.
14. Kako biste spriječili nezgode, pobrinite se da isključite prekidač i izvadite bateriju prije mijenjanja pribora, skladištenja, nošenja ili kada se alat ne koristi.
15. Montiranje svrdla
- Kako biste spriječili nezgode, pobrinite se da isključite prekidač i izvadite bateriju.
 - Kada koristite alate poput klina, svrdla, itd., pobrinite se da koristite originalne dijelove koje je označila naša tvrtka.
 - Očistite dio svrdla koji ulazi u bušilicu.
 - Provjerite učvršćenost povlačenjem nastavka bušilice.
16. Koristite polugu mjenjača samo kada je motor u potpunosti zaustavljen. Korištenje poluge mjenjača dok motor radi može uzrokovati da se vrh alata počne neočekivano okretati i dovede do nesreće. **(SI. 10)**
17. Rotacija + udaranje
DH3628DC: Korištenje držača svrdla bušilice (standardni pribor)
- Kad svrdlo dotakne građevinsku željeznu šipku odmah će se zaustaviti i rotirajući čekić će se početi rotirati obrnuto. Stoga čvrsto stegnite bočnu ručku, držite ručku tijela i bočne ručke.
18. Samo rotacija
DH3628DC: Korištenje držača stezne glave bušilice (standardni pribor)
- Za bušenje drva ili materijala od metala pomoću svrdla i glave bušilice kao adaptera (dodatni pribor).
 - Ne koristi se sustav za skupljanje prašine
 - Ne primjenjujte prekomjernu silu tijekom rada. Na taj će se način oštetiti ne samo vrh svrdla, već i smanjiti vijek trajanja rotirajućeg čekića.
 - Svrdlo može puknuti tijekom prodiranja u izbušenu rupu. Kad je svrdlo blizu prodora, olakšajte pritisak na rotirajućem čekiću i nastavite s bušenjem dok se ne postigne prodor.
 - Nemojte pokušavati bušiti sidrene rupe ili rupe u betonu s uređajem postavljenim samo u funkciju rotacije.
 - Ne pokušavajte koristiti rotirajući čekić u načinu rotacije i udaranja sa spojenom glavom bušilice i adapterom glave bušilice. Ovo bi ozbiljno skratilo životni vijek svake komponente uređaja.
19. Samo udaranje
DH3628DC: Korištenje držača svrdla bušilice (standardni pribor)
- Ne koristi se sustav za skupljanje prašine
20. Ne gledajte izravno u svjetlo. Takvi postupci mogu dovesti do ozljede oka.
Mekanom krpom obrišite svu prljavštinu ili čađu priliječenu na leću LED svjetla, pazite da ne izgredete leću.
Ogrebotine na leći LED svjetla mogu dovesti do smanjene svjetlosti.
21. Pazite da tijekom rada čvrsto držite alat kao što je prikazano na **SI. 25**.
3. Ako se baterija pregrije uslijed rada pod preopterećenjem, baterija može prestat davati struju.
U tom slučaju prestanite koristiti bateriju i sačekajte da se ohladi. Nakon toga alat možete ponovno koristiti.
Nadalje, molimo vas da obratite pažnju na sljedeća upozorenja i mjere opreza.

UPOZORENJE

Kako bi se spriječio curenje baterije, pregrijavanje, dimljenje, eksplozija i zapaljenje, molimo vas da se pridržavate sljedećih mjera opreza.

1. Pazite da se strugotine i prašina ne nakupljaju na bateriji.
- Tijekom rada pazite da strugotine i prašina ne padaju na bateriju.
- Pazite da se strugotine i prašina koji tijekom rada alata padnu na bateriju ne nakupljaju na bateriji.
- Nekorišteni bateriju ne skladištite na mjestima izloženima strugotinama i prašini.
- Prije skladištenja baterije, uklonite strugotine i prašinu s baterije i ne skladištite zajedno s metalnim dijelovima (vijci, čavli, itd.).
2. Ne bušite bateriju oštrim predmetima, primjerice čavlima, ne udarajte čekićem, ne gazite, ne bacajte i ne izlažite bateriju teškim udarcima.
3. Ne koristite vidljivo oštećenu ili deformiranu bateriju.
4. Ne koristite baterije obrnutog polariteta.
5. Ne spajajte izravno na električnu utičnicu ili priključnicu upaljača u automobilu.
6. Bateriju ne koristite u svrhe za koje nije namijenjena.
7. Ako se punjenje baterije ne završi niti nakon isteka navedenog vremena punjenja, odmah prekinite daljnje punjenje.
8. Bateriju ne izlažite visokim temperaturama ili visokom tlaku i ne stavljajte u mikrovalne pećnice, sušilice ili spremnike pod visokim tlakom.
9. Držite podalje od vatre čim otkrijete da baterija curi ili osjetite neugodan miris.
10. Ne koristite na mjestima na kojima se generira jak statički elektricitet.
11. Ako dođe do curenja baterije, neugodnog mirisa, zagrijavanja, promjene boje ili oblika baterije, ili se baterija na bilo koji način promijeni tijekom korištenja, punjenja ili skladištenja, odmah je izvadite iz uređaja ili punjača i prekinite uporabu.
12. Nemojte uranati bateriju ili dopustiti da bilo kakve tekućine uđu unutra. Prodor vodljive tekućine, kao što je voda, može uzrokovati oštećenja koja mogu dovesti do požara ili eksplozije. Čuvajte bateriju na hladnom i suhom mjestu, dalje od gorivih i zapaljivih predmeta. Moraju se izbjeći atmosfere korozivnog plina.

POZOR

1. Ako tekućina koja curi iz baterije dospje u oči, nemojte trljati oči i odmah ih dobro isperite čistom vodom, kao je voda iz slavine, te odmah potražite pomoć liječnika. Ako se ne liječi, tekućina može uzrokovati probleme s vidom.
2. Ako tekućina iscuri po koži ili odjeći, odmah dobro isperite čistom vodom, kao što je voda iz slavine. Postoji mogućnost iritacije kože.
3. Ukoliko prilikom prvog korištenja baterije otkrijete hrđu, neugodan miris, pregrijavanje, promjenu boje, deformacije, i/ili druge nepravilnosti, ne koristite i vratite dobavljaču ili prodavaču.

UPOZORENJE

Ako u terminal litij-ionske baterije dospje provodljivi materijal, baterija se može kratko spojiti i prouzročiti požar. Kod skladištenja litij-ionske baterije svakako se pridržavajte sljedećih pravila.

- U kutije za spremanje ne stavljajte vodljive materijale kao što su čavli i željezna ili bakrena žica.
- Kako bi se spriječio kratki spoj, bateriju stavite u alat ili čvrsto pričvrstite poklopac baterije za spremanje sve dok se ventilator ne vidi.

MJERE OPREZA ZA LITIJ-IONSKE BATERIJE

U svrhu produljenja vijeka trajanja, litij-ionska baterija opremljena je zaštitom za prekidanje izlazne struje.

U dolje opisanim slučajevima 1 do 3, prilikom korištenja ovoga proizvoda, čak i kada držite prekidač, motor se može zaustaviti. To nije indikacija problema u radu već rezultat zaštitne funkcije.

1. Kada se baterija istroši, motor se zaustavlja.
U tom je slučaju odmah napunite.
2. Ako je alat preopterećen, motor se može zaustaviti.
U tom slučaju pustite prekidač alata i otklonite uzrok preopterećenja. Nakon toga alat možete ponovno koristiti.

U POGLEDU TRANSPORTA LITIJ-IONSKE BATERIJE

Prilikom transporta litij-ionske baterije, molimo pridržavajte se sljedećih mjera opreza.

UPOZORENJE

Obavijestite tvrtku za transport da paket sadrži litij-ionsku bateriju, informirajte tvrtku o njenoj izlaznoj snazi i slijedite upute tvrtke za transport prilikom dogovaranja transporta.

- Litij-ionske baterije čija izlazna snaga prelazi 100 Wh klasificiraju se kao opasni teret i zahtijevaju primjenu posebnih procedura.
- Za transport u inozemstvo, morate postupati u skladu s međunarodnim zakonima te pravilima i propisima određene zemlje.

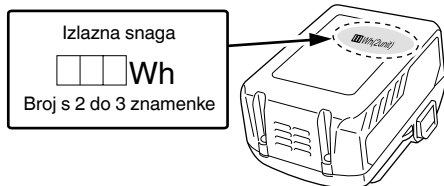

MJERE PREDOSTROŽNOSTI SPAJANJA USB UREĐAJA (UC18YSL3)

Kod pojave neočekivanog problema, podaci na USB-u spojenom na ovaj proizvod mogu biti oštećeni ili izgubljeni. Uvijek se pobrinite da napravite sigurnosnu kopiju svih podataka na USB uređaju prije korištenja ovog proizvoda. Molimo budite svjesni da naša tvrtka ne prihvaća apsolutno nikakvu odgovornost za bilo koje oštećene ili izgubljene podatke pohranjene na USB uređaju, kao ni za bilo koju štetu koja bi mogla nastati na spojenom uređaju.

UPOZORENJE

- Prije upotrebe, provjerite da li na USB kabelu za spajanje ima nekih nedostataka ili oštećenja. Korištenje USB kabela s nedostatkom ili oštećenjem može izazvati pojavu dima ili zapaljenje.
- Kada se proizvod ne koristi, pokrijte USB ulaz s gumenim poklopcem. Nakupine prašine, itd. u USB ulazu mogu izazvati pojavu dima ili zapaljenje.

NAPOMENA

- Tijekom punjenja USB-a moguće su povremene pauze.
- Kad se USB uređaj ne puni, uklonite USB uređaj iz punjača. Ukoliko to ne učinite, ne samo da se može skratiti životni vijek baterije USB uređaja, već može rezultirati neočekivanim nesrećama.
- Možda neće biti moguće punjenje nekih USB uređaja, ovisno o tipu uređaja.

NAZIVI DIJELOVA (SI. 1–SI. 25)

①	Ručica	28	Filter
②	Okidač za uključivanje	29	Tipka
③	Gumb za pritiskanje	30	Brava
④	Kućište	31	Lampica indikatora punjenja
⑤	Bočna ručica	32	Mast
⑥	Mjerač dubine	33	Gumb za pritiskanje (Poluga mjenjača)
⑦	Svrđlo	34	Željezno dljeto
⑧	Prednji poklopac	35	Sklop držača svrdla
⑨	Stezna glava	36	Sklop držača stezne glave
⑩	Nazivna pločica	37	Lampica za automatsko zaustavljanje: treperi
⑪	Poluga mjenjača	38	Lampica za automatsko zaustavljanje: svijetli
⑫	Poklopac zupčanika	39	LED lampica za razinu: zelena svijetli
⑬	LED lampica za razinu	40	LED lampica za razinu: zelena treperi
⑭	Motor	41	LED lampica za razinu: crvena svijetli
⑮	LED svjetlo	42	Smjer gravitacije
⑯	Baterija	43	GORE
⑰	Ploča zaslona	44	DOLJE
⑱	Preklopni prekidač	45	LJEVO
⑲	Lampica prikaza	46	DESNO
20	Lampica za automatsko zaustavljanje	47	Klizni utori za bateriju
21	Prekidač LED lampice za razinu	48	Terminal (proizvod)
22	Brizgalica	49	Zračni pištolj
23	Gumb za namještanje dubine	50	Terminal (baterija)
24	Gumb za namještanje brizgalice	51	Klizni utori
25	Kućište za prašinu	52	Gumeni poklopac
26	Kutija za prašinu	53	USB ulaz
27	Zasun kutije za prašinu (obje strane)	54	USB kabel







SIMBOLI

UPOZORENJE

Za uređaj se koriste sljedeći simboli. Uvjerite se da prije uporabe razumijete njihovo značenje.

	DH3628DA / DH3628DC: Bežični rotirajući čekić
	Kako bi smanjio opasnost od ozljede, korisnik mora pročitati priručnik za uporabu.
	Samo za zemlje EU Električni alat ne bacajte zajedno s ostalim kućnim otpadom! Sukladno europskim direktivama 2012/19/EU o otpadnoj električnoj i elektroničkoj opremi, te provedbi u skladu s nacionalnim zakonima i propisima, električni alat i baterije koji su dostigli kraj korisnog radnog vijeka potrebno je prikupljati odvojeno i predati u ustanove za recikliranje.
V	Nazivni napon
n_0	Brzina bez opterećenja
Bpm	Broj udaraca pod punim opterećenjem
ϕ max	Promjer bušenja, maks:
	Težina* (Prema EPTA postupku 01/2014)
	Beton
	Čelik
	Drvo
	Funkcija samo udaranje
	Funkcija samo rotacija
	Funkcija rotacija i udaranje
	Odspojite bateriju
	Uključivanje
	Isključivanje
	Niski način rada
	Normalan način rada
	Rotacija u smjeru kazaljke na satu
	Rotacija u smjeru suprotnom od kazaljke na satu

Baterija

	Svijetli; Preostala snaga baterije je preko 75%.
	Svijetli; Preostala snaga baterije je 50%–75%.
	Svijetli; Preostala snaga baterije je 25%–50%.
	Svijetli; Preostala snaga baterije je ispod 25%.
	Treperi; Preostala snaga baterije - gotovo prazna. Bateriju napunite što je prije moguće.
	Treperi; Izlaz je obustavljen zbog visoke temperature. Izvadite bateriju iz alata i dopustite da se potpuno ohladi.
	Treperi; Izlaz je obustavljen zbog kvara ili neispravnosti. Problem može biti baterija stoga molimo da se obratite prodavaču.

STANDARDNA OPREMA

Osim glavne jedinice (1 jedinica), paket sadrži opremu navedenu na stranici 287.

Standardna oprema može se promijeniti bez prethodne najave.

VRSTE PRIMJENE

Funkcija rotacija i udaranje 

- Bušenje sidrenih rupa
- Bušenje rupa u betonu
- Bušenje rupa u pločicama

Funkcija samo rotacija 

(bez sustava za skupljanje prašine)

- Bušenje u čeliku ili drvu
(s opcijским dodacima)
- Stezanje strojnih vijaka, vijaka za drvo
(s opcijским dodacima)

Funkcija samo udaranje 

(bez sustava za skupljanje prašine)

- Lagano klesanje betona, kopanje utora i ivica.

SPECIFIKACIJE

Specifikacije ovog uređaja navedene su u tablici na stranici 287.

*1 Specifikacije su za slučaj kada je instaliran sustav za skupljanje prašine.

NAPOMENA

- Postojeće baterije (serije BSL3660/3626X/3626/3625/3620, BSL18xx i BSL14xx) ne mogu se koristiti s ovim alatom.
- Zbog kontinuiranog programa istraživanja i razvoja tvrtke HiKOKI, ovdje navedene specifikacije mogu se promijeniti bez prethodne najave.

* Ovisno o priključenoj bateriji. Najveća težina je izmjerena s BSL36B18 (prodaje se zasebno).

PUNJENJE

Prije uporabe električnog alata, bateriju napunite kako slijedi.

1. Prikjučite mrežni kabel punjača u utičnicu.

Kada utikač punjača spojite u utičnicu, lampica indikatora napajanja treperit će crveno (u intervalima od 1 sekunde).

2. Umetnite bateriju u punjač.

Bateriju čvrsto umetnite u punjač kao što je prikazano na slici 4 (na stranici 3).

3. Punjenje

Priključite punjač baterije u punjač, lampica indikatora punjenja treperi plavo.

Kada se baterija napuni do kraja, lampica indikatora punjenja svijetli zeleno. (vidi **tablicu 1**)

- (1) Signal lampice indikatora punjenja
Signal lampice indikatora punjenja bit će kao što je prikazano u **tablici 1**, ovisno o stanju punjača ili punjive baterije.

Tablica 1

Signal lampice indikatora punjenja				
Lampica indikatora punjenja (CRVENO / PLAVO / ZELENO / LJUBIČASTO)	Prije punjenja	Treperi (CRVENO)	Svijetli 0,5 sekundu. Ne svijetli 0,5 sekundi. (isključen 0,5 sekundi)	Uključeno u izvor napajanja
	Tijekom punjenja	Treperi (PLAVO)	Svijetli 0,5 sekundu. Ne svijetli 1 sekundu. (isključen 1 sekundu)	Kapacitet baterije manji od 50%
		Treperi (PLAVO)	Svijetli 1 sekundu. Ne svijetli 0,5 sekundi. (isključen 0,5 sekundi)	Kapacitet baterije manji od 80%
		Svijetli (PLAVO)	Svijetli kontinuirano	Kapacitet baterije viši od 80%
	Punjenje završeno	Svijetli (ZELENO)	Svijetli kontinuirano (Neprekidni zvučni signal: oko 6 sekundi)	
	Pregrijavanje čekanje	Treperi (CRVENO)	Svijetli 0,3 sekundu. Ne svijetli 0,3 sekundi. (isključen 0,3 sekundi)	Baterija pregrijana. Punjenje nije moguće. (Punjenje će započeti kada se baterija ohladi)
	Punjenje nemoguće	Treperi (LJUBIČASTO)	Svijetli 0,1 sekundu. Ne svijetli 0,1 sekundi. (isključen 0,1 sekundi) ■ ■ ■ ■ ■ ■ ■ ■ ■ ■ ■ ■ ■ ■ ■ ■ (Naizmjenični zvučni signal: oko 2 sekunde)	Kvar baterije ili punjača

- (2) O temperaturi i vremenu punjenja punjive baterije
Temperature i vrijeme punjenja prikazani su u **tablici 2**.

Tablica 2

		Punjač	UC18YSL3				
Baterija	Vrsta baterije	Li-ion					
	Temperature na kojima se baterija može puniti	0°C–50°C					
	Napon punjenja	V	14,4		18		
	Vrijeme punjenja, cca. (Pri 20°C)	min	BSL14xx serija		BSL18xx serija		Višenaponska serija
			(4 stanice)	(8 stanica)	(5 stanica)	(10 stanica)	(10 stanica)
			BSL1415S : 15 BSL1415 : 15 BSL1415X : 15 BSL1420 : 20 BSL1425 : 25 BSL1430C : 30	BSL1430 : 20 BSL1440 : 26 BSL1450 : 32 BSL1460 : 38	BSL1815S : 15 BSL1815 : 15 BSL1815X : 15 BSL1820 : 20 BSL1825 : 25 BSL1830C : 30 BSL1850C : 32	BSL1830 : 20 BSL1840 : 26 BSL1850 : 32 BSL1860 : 38	BSL36A18 : 32 BSL36B18 : 52
USB	Napon punjenja	V	5				
	Struja punjenja	A	2				

NAPOMENA

Vrijeme punjenja može varirati ovisno o temperaturi okoline i naponu izvora napajanja.

4. Isključite mrežni kabel punjača iz utičnice.**5. Čvrsto držite punjač i izvucite bateriju.****NAPOMENA**

Obavezno izvadite bateriju iz punjača nakon punjenja i zatim je pohranite.

O električnom pražnjenju u slučaju novih baterija, itd.

Kako unutarnja kemijska tvar novih baterija i akumulatora koje nisu korištene dulje vrijeme nije aktivirana, električno pražnjenje može biti nisko kada ih se koristi prvi i drugi put. Ovo je privremena pojava i normalno vrijeme potrebno za punjenje će se vratiti punjenjem baterija 2–3 puta.

Kako da baterije rade duže.

- (1) Napunite baterije prije nego se potpuno isprazne. Kada osjetite da snaga alata postaje slabija, prestanite koristiti alat i napunite njegove baterije. Ako nastavite koristiti alat i iscrpate struju, baterija se može oštetiti i njezin životni vijek će postati kraći.
- (2) Izbjegavajte punjenje na visokim temperaturama. Punjiva baterija će biti vruća odmah nakon korištenja. Ako se takva baterija puni odmah nakon upotrebe, njezina unutarnja kemijska tvar će se pogoršati a životni vijek baterije će se skratiti. Ostavite bateriju i napunite je nakon što se ohladi.

POZOR

- Ako se puni baterija koja je zagrijana jer je na duže vrijeme ostavljena na mjestu izloženom izravnom suncu ili je upravo korištena, lampica indikatora punjenja punjača svijetli 0,3 sekunde, i ne svijetli 0,3 sekunde (isključena je na 0,3 sekunde). U tom slučaju pustite da se baterija najprije ohladi, a tek potom započnite s punjenjem.
- Kada lampica indikatora punjenja treperi (u intervalima od 0,2 sekunde), provjerite i izvadite strane predmete iz konektora punjača baterije. Ako nema stranih predmeta, moguće je da su baterija ili punjač neispravni. Odnosite u ovlaštenu servis.
- Budući da ugrađeno mikro-računalo treba otprilike 3 sekunde kako bi ustanovilo da je baterija, koja se puni pomoću UC18YSL3 izvađena iz punjača, pričekajte barem 3 sekunde prije ponovnog umetanja za nastavak punjenja. Ako se baterija ponovo umetne u roku manjem od 3 sekunde, baterija se možda neće ispravno puniti.

Podešavanje dubine bušenja	11	4
Promjena položaja dljeteta	12	4
Uklanjanje brzokidajuće glave (DH3628DC)*2	13	5
Umetanje brzokidajuće glave (DH3628DC)	14	5
Umetanje alata okrugle drške (DH3628DC)	15	5
Rad s prekidačima	16	5
Postavljanje brzine	17	5
Funkcija automatskog zaustavljanja	18	5
Funkcija LED razine- bočni pregled	19-a	6
Funkcija LED razine- gornji pregled	19-b	6
Kako koristiti LED svjetlo	20	6
Čišćenje instalacijskog pretinca baterije	21	6
Punjenje USB uređaja putem električne utičnice	22-a	7
Punjenje USB uređaja i baterije putem električne utičnice	22-b	7
Kako napuniti USB uređaj	23	7
Kad je punjenje USB uređaja dovršeno	24	7
Montaža bočne ručke	25	7
Odabir pribora*3	—	288, 289

*1 Pojednosti o korištenju Sustava za skupljanje prašine potražite u uputama za uporabu sustava.

*2 Ako je teško izvući steznu glavu bušilice ili držač nastavka bušilice, poravnajte polugu za namještanje s **T** oznakom i okrenite hvaljalku za zaključavanje.

*3 Za detaljne informacije o svakom alatu, kontaktirajte ovlaštenu HiKOKI servisni centar.

ODABERITE NAČIN RADA

Pritiskanje na prekidač za prebacivanje omogućuje odabir brzine vrtnje i funkcije automatskog zaustavljanja.

- Brzina vrtnje (Niski način rada/Normalan način rada) (SI. 17)
Odaberite ili Niski način rada ili Normalan način rada i upravljajte alatom u odabranoj brzini.
- Način rada automatsko zaustavljanje (uključeno/isključeno) (SI. 18)
Ovaj proizvod opremljen je funkcijom automatskog zaustavljanja kako bi podržao kontinuirano bušenje. Ova funkcija ima memorijski način rada za pohranjivanje radnog vremena bušenja od UKLJUČIVANJA do ISKLJUČIVANJA i način rada automatsko zaustavljanje koji automatski zaustavlja motor u onom trenutku bušenja kada bi rad prekoračio pohranjeno radno vrijeme dok je prekidač UKLJUČEN.

MONTAŽA I RAD

Aktivnost	Slika	Stranica
Nazivi dijelova - Bežični rotirajući čekić	1	2
Nazivi dijelova - Sustav za izvlačenje prašine za rotirajući čekić*1	2	2
Vađenje i umetanje baterije	3	3
Punjenje	4	3
Indikator preostalog kapaciteta baterije	5	3
Instaliranje / skidanje bočne ručke	6	3
Umetanje SDS-plus alata za bušenje	7	4
Uklanjanje SDS-plus alata za bušenje	8	4
Odabir smjera rotacije	9	4
Odabir načina rada	10	4

FUNKCIJA AUTOMATSKOG ZAUSTAVLJANJA

U načinu rada odabira, pritisnjanje gumba dulje od dvije sekunde prebacit će u memorijski način rada. (SI. 18) (Istovremeno lampica automatskog zaustavljanja će treperiti.)

Izvedite bušenje kad svjetlo za automatsko zaustavljanje bljeska. Alat pohranjuje vrijeme između UKLJUČIVANJA i ISKLJUČIVANJA.

(Istovremeno lampica automatskog zaustavljanja će zasvijetliti.)

Izvedite bušenje kad svjetlo za automatsko zaustavljanje bljeska. Kontinuirano bušenje je moguće jer će alat bilježiti vrijeme pohrane memorije dok se ne poništi način rada automatskog zaustavljanja funkcije automatskog zaustavljanja.

Funkcija automatskog zaustavljanja se poništava još jednim pritiskom na prekidač za prebacivanje više od dvije sekunde. (Istovremeno lampica automatskog zaustavljanja će se isključiti.)

POZOR

- UKLJUČITE alat kada postavite vrh alata na radni materijal.
- Brzina vrtnje i razina na koju se prekidač povuče tijekom bušenja nije pohranjena u memoriju.
- U potpunosti obavlja bušenje u jednom koraku za vrijeme načina rada automatskog zaustavljanja.
- Motor će se zaustaviti čak i ako ISKLJUČITE unutar vremena pohrane memorije.
- Kada ISKLJUČITE u vremenu pohrane memorije, odbrojavanje će se resetirati. Ako ponovno radite zadatak u kojem je rupa bila djelomično probušena, vrijeme pohranjeno u memoriji odbrojavati će se ponovno u cijelosti.
- Funkcija automatskog zaustavljanja ostat će aktivna dok se ne otkáže.

KONTROLA REAKTIVNE SILE

Ovaj proizvod je opremljen s uređajem za kontrolu reaktivne sile (Eng: Reactive Force Control - RFC), značajkom koja smanjuje trzanje tijela alata.

Ako dođe do iznenadnog preopterećenja alata, bilo koje trzanje tijela alata se smanjuje aktiviranjem klizne spojke ili zaustavljanjem motora putem senzora ugrađenog u tijelo alata.

Ako je pritisnut prekidač i motor se zaustavi jer kontrolor otkrije preopterećenost, lampica RFC indikatora će treperiti. Osim toga, lampica će i dalje treperiti otprilike tri sekunde nakon otpuštanja prekidača. Motor će ostati zaustavljen dok lampica treperi. (SI. 26)

Pazite da iznenada ne dođe do preopterećenja alata za vrijeme rada jer se RFC značajka možda neće aktivirati ili njezina učinkovitost može biti nedovoljna, ovisno o radnom okruženju i uvjetima.

- Mogući uzroci iznenadnog preopterećenja

- ① Svrdo alata ulazi u materijal
- ② Udar na čavle, metal ili druge tvrde predmete
- ③ Zadaci koji uključuju zabadanje ili bilo koju pretjeranu primjenu pritiska, itd.

Također, drugi uzroci uključuju bilo koju kombinaciju ranije navedenoga.

- Kada je aktivirana kontrola reaktivne sile (RFC) Kada je RFC aktivirana i motor zaustavljen, isključite prekidač alata i uklonite uzrok preopterećenja prije nastavka rada.

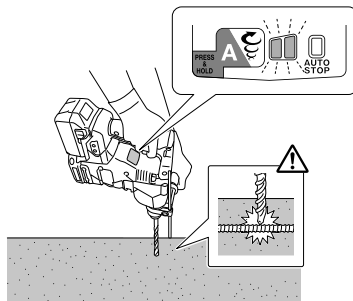

SI. 26

FUNKCIJA LED RAZINE

Funkcija LED razine koristi crvenu ili zelenu LED lampicu za označavanje da li je alat vodoravan ili okomit.

1. Za uključivanje funkcije LED razine tijekom upotrebe, lagano povucite okidač prekidača. Pritisnite tipku okomitog indikatora kada LED indikator na ploči zasvijetli. (SI. 1)
2. LED razina na strani alata svijetli ili treperi u dolje prikazanoj boji kada se pritisne prekidač za LED za razinu. (SI. 19)
Zelenu svijetli: unutar 5° vodoravno ili okomito
Zelenu titra: unutar 5°–10° vodoravno ili okomito
Crveno svijetli: nije unutar 10° vodoravno ili okomito

OPREZ

- Ova funkcija ne radi tijekom bušenja rupa (dok je prekidač okidača povučen). Koristite ga za provjeru naginjanja alata prije ili nakon bušenja.
- Kut je približan.
- 3. Još jednom pritisnite tipku okomitog indikatora da biste je isključili.
Prethodne postavke će se zadržati kada se ponovno uključiti.

OPREZ

- Ova funkcija označava okomite i vodoravne smjerove s obzirom na gravitaciju i ne označava je li alat okomit na površine koje bi mogle biti pod kutom.
- Funkcija LED razine otkriva nagib za površine (kao što su zidovi) koje su okomite u odnosu na gravitaciju (SI. 19-a (43) (44)), ali ne može otkriti horizontalni nagib u odnosu na površine (SI. 19-b (45) (46)).

O FUNKCIJI ZAŠTITE

Ovaj uređaj ima ugrađen zaštitni strujni krug za sprečavanje oštećenja uređaja u slučaju abnormalnosti. Ovisno o sljedećem, lampica zaslona će titrati, a uređaj će prestati raditi. Provjerite problem na koji upućuje bljeskanje i poduzmite sve potrebne korake kako biste riješili problem. Kada pritisnete preklopni prekidač, učinite to kad se prekidač ne povlači.

Preklopni prekidač

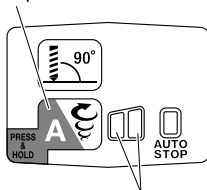

Lampica prikaza

SI. 27

Tablica 3

Treperenje lampica prikaza	Uzrok	Rješenje
	Rad je prestao jer je unutarnja temperatura prešla temperaturnu granicu. (Zaštitna funkcija visoke temperature)	Dopustite da se uređaj ohladi 15 do 30 minuta. Kada temperatura padne i lampica na zaslonu prestane treperiti, povucite okidač prekidača za povratak na rad.
	Iznenadno preopterećenje svrdla alata aktivira RFC, zaustavljajući daljnji rad alata. RFC (Pogledajte stranicu 282 "KONTROLA REAKTIVNE SILE")	Otpustite okidač prekidača i ostavite ga dok lampica prikaza ne prestane treperiti. Ponovno povucite okidač prekidača za oporavak rada. Prije nastavka rada uklonite uzrok preopterećenja.

NAPOMENA

Unatoč poduzimanju koraka za ispravljanje problema, lampica prikaza može i dalje treptati. U tom slučaju uređaj može zahtijevati popravak. Ako je tako, za popravke kontaktirajte prodavaonicu u kojoj je ovaj proizvod kupljen.

PODMAZIVANJE

Ovaj rotirajući čekić je hermetički zatvorene konstrukcije za zaštitu od prašine.

Zbog toga se rotirajući čekić može koristiti dugo vrijeme bez podmazivanja.

Nakon kupnje, povremeno promijenite mast. Raspitajte se o zamjeni masti u najbližem ovlaštenom servisu.

POZOR

S ovim uređajem se koristi specifično mazivo, stoga se može loše utjecati na normalne performanse stroja pri korištenju drugih maziva. Molimo dopustite da jedan od naših uslužnih centara napravi zamjenu maziva.

ODRŽAVANJE I INSPEKCIJA

UPOZORENJE

Budite sigurni da ste isključili prekidač i izvadili bateriju prije održavanja i pregledavanja.

1. Inspekcija alata

Budući da korištenje tupog alata degradira učinkovitost i izaziva moguće kvarove motora, naoštrite ili zamijenite alat čim uočite abraziju.

2. Provjera vijaka

Redovito pregledavajte sve vijke i osigurajte da su pravilno zategnute. Ukoliko se bilo koji vijak otpusti, odmah ga zategnite. Nepridržavanje ovih naputaka može uzrokovati ozbiljne opasnosti.

3. Održavanje motora

Jedinica s namotom motora samo je "srce" električnog alata. Posebno pazite da se namot ne ošteti i/ili smooči djelovanjem ulja ili vode.

4. Pregled terminala (alat i baterija)

Provjerite da strugotine i prašina nisu nakupljeni na terminalima.

Povremeno provjerite prije, za vrijeme i nakon rada.

POZOR

Uklonite strugotine ili prašinu ukoliko su se nakupili na terminalima.

Ako to ne učinite može doći do kvara.

5. Vanjsko čišćenje

Kad je električni alat prljav, obrišite mekom suhom krpom ili krpom navlaženom sapunicom. Ne koristite otapala na bazi klora, benzin ili razrjeđivač, jer otapaju plastiku.

6. Čišćenje instalacijskog pretinca baterije i baterije

Nakon bušenja betona, ako se betonska prašina nakupila u području instalacijskog pretinca baterije i na bateriji, prije uporabe alata očistite nakupljenu betonsku prašinu zračnim pištoljem ili suhom krpom. (SI. 21)

Također, nakon čišćenja, uvjerite se da baterija može biti lako instalirana i uklonjena iz alata.

POZOR

Uporaba alata kad je baterija prekrivena betonskom prašinom može dovesti do nezgoda, kao što je prestanak rada baterije tijekom uporabe.

Nadalje, takva uporaba može izazvati kvar ili prekid kontakta između baterije i terminala.

7. Skladištenje

Električni alat i bateriju čuvajte na mjestu na kojem je temperatura manja od 40°C i izvan dosega djece.

NAPOMENA

Skladištenje litij-ionskih baterija.

Uvjerite se da su litij-ionske baterije napunjena prije nego ih spremite.

Dugotrajno skladištenje (3 mjeseca ili duže) baterija s niskim nabojem može dovesti do pogoršanja performansi, značajno smanjiti korisno vrijeme baterije ili uzrokovati nemogućnost baterije da zadrži punjenje.

Međutim, značajno smanjeno vrijeme korištenja baterije može se oporaviti višekratnim punjenjem i korištenjem baterije dva do pet puta.

Ako je vrijeme trajanja baterije izuzetno kratko unatoč ponovljenom punjenju i uporabi, baterija je najvjerojatnije istrošena. U tom slučaju nabavite novu bateriju.

POZOR

Tijekom rada i održavanja električnih alata, potrebno je pridržavati se sigurnosnih propisa i standarda propisanih u svakoj zemlji.

Važna obavijest za baterije za HiKOKI bežični električni alat

Molimo uvijek koristite naše originalne baterije. Ne možemo jamčiti sigurnost i učinkovitost našeg bežičnog električnog alata ako se koristi s drugim baterijama, ili kad se baterije rastavljaju i mijenjaju (kao što je demontaža i zamjena ćelija ili drugih unutarnjih dijelova).

JAMSTVO

Jamčimo da HiKOKI električni alat udovoljava zakonskim propisima. Ovo jamstvo ne pokriva oštećenja nastala pogrešnom uporabom, zlorabom, ili normalnim trošenjem. U slučaju prigovora, nerastavljen električni alat zajedno s POTVRDOM O JAMSTVU na kraju ovih uputa pošaljite ovlaštenom HiKOKI servisu.

Informacije o buci i vibracijama

Izmjerene vrijednosti određene su sukladno EN62841 i u skladu s normom ISO 4871.

Izmjerena razina zvučne snage A: 102 dB (A)

102 dB (A)*

Izmjerena razina zvučnog tlaka A: 91 dB (A)

91 dB (A)*

Nesigurnost K: 3 dB (A).

Nosite zaštitu sluha.

Ukupne vrijednosti vibracija (zbroj triju vektora) određene prema EN62841.

Bušenje čekićem u beton:

Vrijednost emisije vibracija **a_h**, **HD** = 12,1 m/s²

12,1 m/s²*

Nesigurnost K = 1,5 m/s²

Ekvivalentna vrijednost klesanja:

Vrijednost emisije vibracija **a_h**, **C_{Heq}** = 9,9 m/s²

Nesigurnost K = 1,5 m/s²

*sa sustavom za skupljanje prašine

Deklarirana ukupna vrijednost vibracije i deklarirana vrijednost emisije buke izmjereni su u skladu sa standardnim metodama ispitivanja, a mogu se koristiti za međusobne usporedbe alata.

Također se mogu koristiti za preliminarnu procjenu izloženosti.

UPOZORENJE

- Vibracija i emisija buke prilikom stvarnog korištenja električnog alata mogu se razlikovati od deklarirane ukupne vrijednosti ovisno o načinima na koje se alat koristi, osobito o vrsti izratka koji se obrađuje; i
- Osigurajte sigurnosne mjere zaštite za osobe koje koriste alat, a koje se temelje na procjeni izloženosti u stvarnim uvjetima uporabe (uzimajući u obzir sve dijelove operativnog ciklusa, kao što su vremena kada je uređaj isključen, i kada radi u praznom hodu, zajedno s vremenom aktivnog korištenja).

NAPOMENA

Zbog kontinuiranog programa istraživanja i razvoja tvrtke HiKOKI, ovdje navedene specifikacije mogu se promijeniti bez prethodne najave.

PROBLEMI

Koristite oznake iz tablice u nastavku, ako alat ne radi normalno. Ako ni to ne dokine problem, javite se preprodavaču u ovlaštenom HiKOKI servisnom centru.





1. Električni alat





Simptom	Mogući uzrok	Rješenje
Alat se ne pokreće	Kapacitet baterije je ispražnjen	Napunite bateriju.
	Baterija nije sigurno pričvršćena.	Gurnite bateriju dok se ne čuje klik.
	Betonska prašina nakupila se na terminalima odjeljka za postavljanje baterije, kao i na klizne utore za bateriju.	Očistite nakupljenu betonsku prašinu zračnim pištoljem ili suhom krpom.
Alat se iznenada zaustavio	Alat je bio preopterećen	Uklonite problem koji uzrokuje preopterećenje.
	Kontrola reaktivne sile je bila aktivirana	
	Baterija je pregrijana.	Dozvolite da se baterija ohladi.
Svrkla alata -ne može se pričvrstiti -otpada	Oblik dijela za pričvršćivanje ne odgovara	Za SDS-plus tip s drškom, koristite glavu svrdla s promjerom unutar raspona.
Rupe se ne mogu glatko izbušiti.	Bušilica je istrošena	Zamijenite novom bušilicom.
	Bušilica se okreće u obrnutom smjeru	Preklopite na rotaciju prema naprijed.
Glava vijka klizi ili je klimava.	Broj svrdla ne odgovara veličini vijka	Umetnite odgovarajuće svrdlo.
	Svrdlo je istrošeno	Zamijenite novim svrdlom.
Baterija se ne može instalirati	Pokušaj instaliranja baterije koja nije navedena za alat.	Molimo instalirajte višenaponsku bateriju.



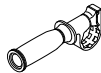
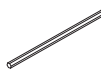
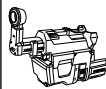

Hrvatski

2. Punjač

Simptom	Mogući uzrok	Rješenje
Svjetleći pokazatelj punjenja ubrzano treperi ljubičasto, a punjenje baterije ne otpočinje.	Baterija nije potpuno umetnuta.	Sigurno umetnite bateriju.
	Strani predmet se nalazi na postolju baterije ili gdje je baterija pričvršćena.	Uklonite strani predmet.
Svjetleći pokazatelj punjenja treperi crveno, a punjenje baterije ne otpočinje.	Baterija nije potpuno umetnuta.	Sigurno umetnite bateriju.
	Baterija je pregrijana.	Ako je ostavite, baterija će se automatski početi puniti ako joj se smanji temperatura, ali to može skratiti vijek trajanja baterije. Preporučljivo je da se baterija prije punjenja ohladi na dobro prozračenom mjestu, podalje od direktne sunčeve svjetlosti.
Vrijeme korištenja baterije je kratko iako je baterija potpuno napunjena.	Vijek trajanja baterije je istekao.	Zamijenite staru novom baterijom.
Bateriji treba predugo da se napuni.	Temperatura baterije, punjača ili okoline je izrazito niska.	Bateriju puniti u zatvorenom prostoru ili u nekom drugom toplom okruženju.
	Ventili punjača su blokirani, što izaziva pregrijavanje njegovih unutarnjih dijelova.	Izbjegavajte blokiranje ventila.
	Ventilator ne radi.	Kontaktirajte HIKOKI Ovlašteni Servisni Centar za popravke.
Punjenje USB uređaja je zaustavljeno usred rada.	Punjač je ukopčan u električnu utičnicu dok se USB uređaj punio koristeći bateriju kao izvor napona.	Ovo je normalna pojava. Punjač pauzira punjenje USB-a na 5 sekundi kad se prelazi između različitih izvora napona.
	Baterija je u punjaču dok se USB uređaj punio koristeći električnu utičnicu kao izvor napona.	
Punjenje USB uređaja je zaustavljeno usred rada kad su baterija i USB punjač punjeni istovremeno.	Baterija je potpuno napunjena.	Ovo je normalna pojava. Punjač pauzira USB punjenje na 5 sekundi dok provjerava je li baterija uspješno dovršila punjenje.
Punjenje USB uređaja ne otpočinje kad se baterija i USB uređaj pune istovremeno.	Preostali kapacitet baterije je iznimno nizak.	Ovo je normalna pojava. Kad kapacitet baterije dosegne određenu razinu, USB punjenje se automatski pokreće.

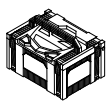
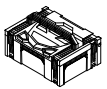
	DH3628DA	DH3628DC	DH3628DA*1	DH3628DC*1
V	36 V			
n ₀	0–950 min ⁻¹			
Bpm	0–4300 min ⁻¹			
φ max 	28 mm		20 mm	
φ max 	13 mm		-	
φ max 	32 mm		-	
	3,9–4,2 kg	4,1–4,4 kg	4,9–5,2 kg	5,2–5,4 kg

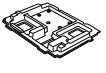
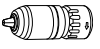
						BSL36A18 	BSL36B18 	
DH3628DA	2XCS	1	1	1	1	2	-	1
	2XC	1	1	-	-	2	-	1
	2WC	1	1	-	-	-	2	2
	NNPS	1	1	1	1	-	-	-
	NNP	1	1	-	-	-	-	-
NN	1	1	-	-	-	-	-	
DH3628DC	2XCS	1	1	1	1	2	-	1
	2XC	1	1	-	-	2	-	1
	2WC	1	1	-	-	-	2	2
	NNPS	1	1	1	1	-	-	-
	NNP	1	1	-	-	-	-	-
NN	1	1	-	-	-	-	-	

		UC18YSL3 						
DH3628DA	2XCS	1	1	1	1	1	-	-
	2XC	1	1	-	1	1	-	-
	2WC	1	1	-	1	1	-	-
	NNPS	-	-	2	1	-	-	-
	NNP	-	-	1	1	-	-	-
NN	-	-	-	-	-	-	-	
DH3628DC	2XCS	1	1	1	1	1	1	1
	2XC	1	1	-	1	1	1	1
	2WC	1	1	-	1	1	1	1
	NNPS	-	-	2	1	-	1	1
	NNP	-	-	1	1	-	1	1
NN	-	-	-	-	-	1	1	

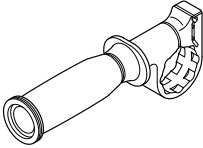

335273

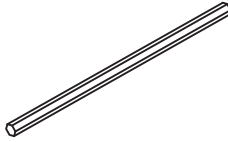

303709

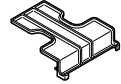

329897

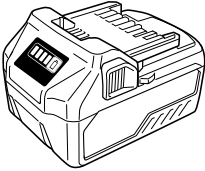

BSL36..18

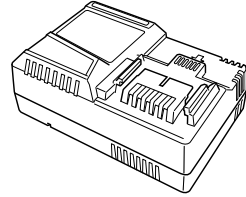

UC18YSL3 (14,4V-18V)

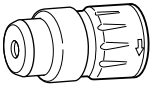

375010

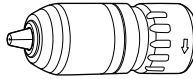

377959

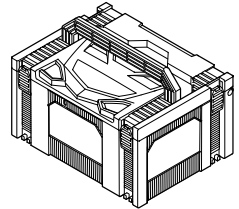

337108

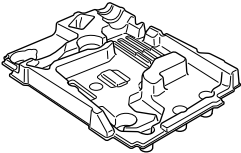

379786

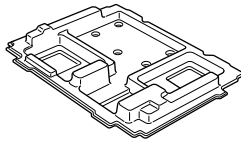

379787

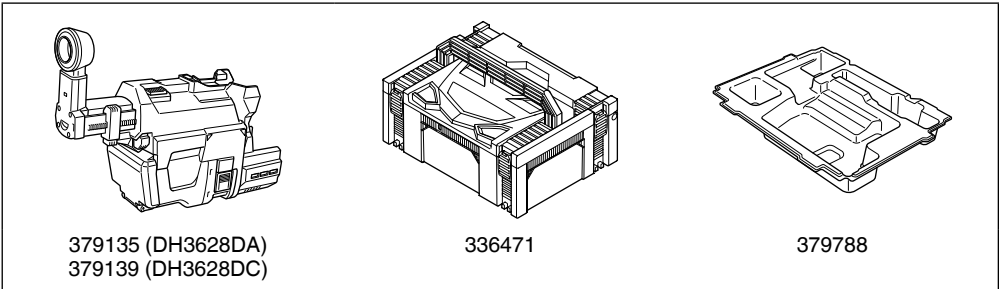

379135 (DH3628DA)
379139 (DH3628DC)

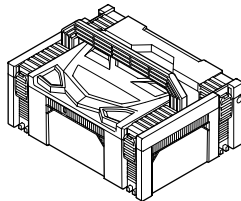

336471

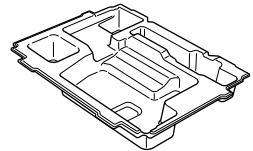

379788

379136 (DH3628DA)
379140 (DH3628DC)

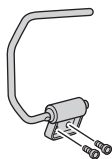
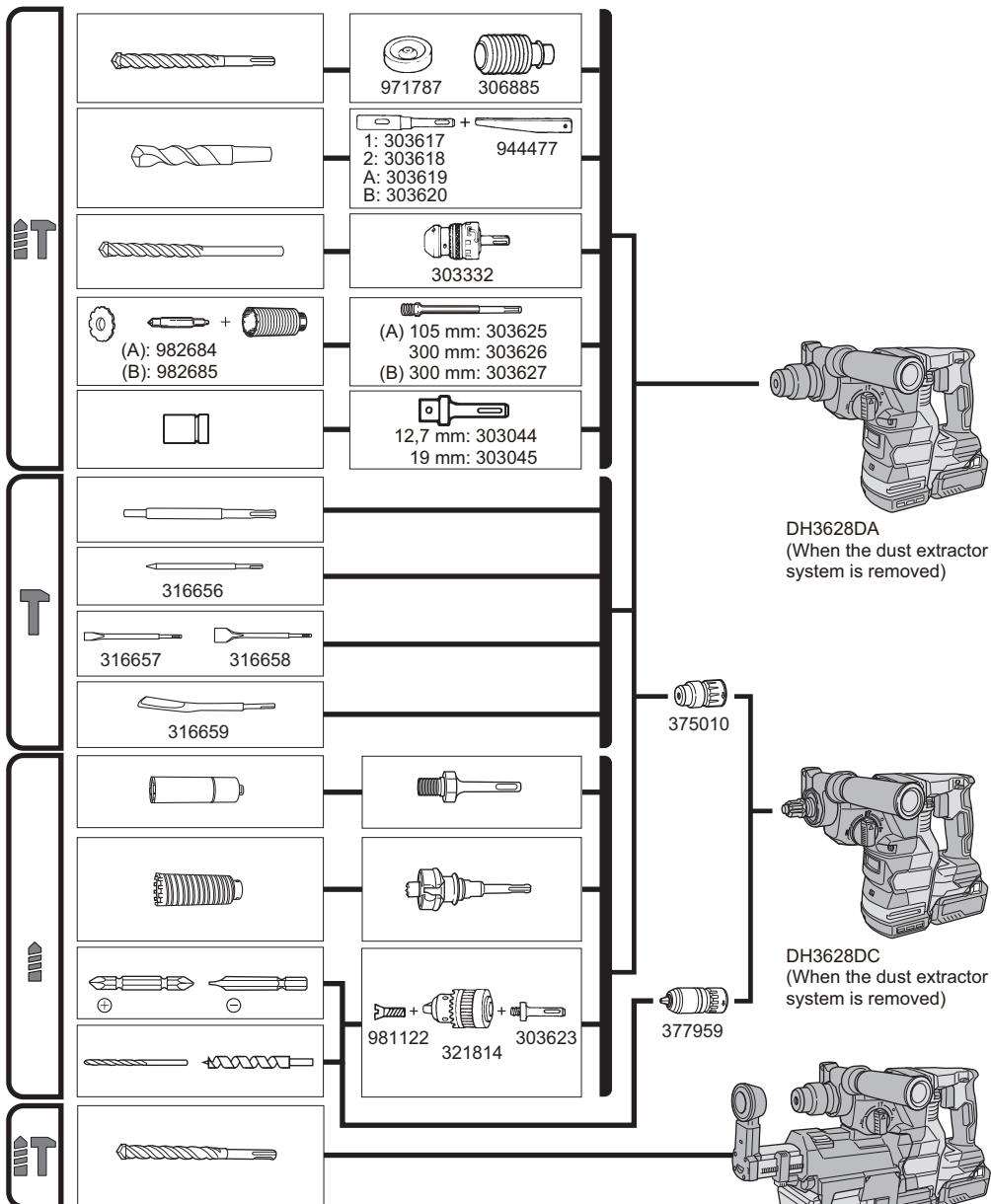

379770

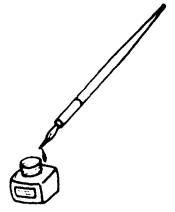

<p>English</p> <p>GUARANTEE CERTIFICATE</p> <ol style="list-style-type: none"> Model No. Serial No. Date of Purchase Customer Name and Address Dealer Name and Address (Please stamp dealer name and address) 	<p>Dansk</p> <p>GARANTIBEVIS</p> <ol style="list-style-type: none"> Modelnummer Serienummer Købsdato Kundes navn og adresse Forhandlers navn og adresse (Indstæmp stempel med forhandlers navn og adresse) 	<p>Română</p> <p>CERTIFICAT DE GARANȚIE</p> <ol style="list-style-type: none"> Model nr. Nr. de serie Data cumpărării Numele și adresa clientului Numele și adresa distribuitorului (Vă rugăm aplicați ștampila cu numele și adresa distribuitorului)
<p>Deutsch</p> <p>GARANTIESCHEIN</p> <ol style="list-style-type: none"> Modell-Nr. Serien-Nr. Kaufdatum Name und Anschrift des Kunden Name und Anschrift des Händlers (Bitte mit Namen und Anschrift des Händlers abstempeln) 	<p>Norsk</p> <p>GARANTISERTIFIKAT</p> <ol style="list-style-type: none"> Modellnr. Serienr. Kjøpsdato Kundens navn og adresse Forhandlerens navn og adresse (Vennligst stemple forhandlerens navn og adresse) 	<p>Slovenščina</p> <p>GARANCIJSKO POTRDILO</p> <ol style="list-style-type: none"> Št. modela Serijska št. Datum nakupa Ime in naslov kupca Ime in naslov prodajalca (Prosimo vtisnite žig z imenom in naslovom prodajalca)
<p>Français</p> <p>CERTIFICAT DE GARANTIE</p> <ol style="list-style-type: none"> No. de modèle No de série Date d'achat Nom et adresse du client Nom et adresse du revendeur (Cachet portant le nom et l'adresse du revendeur) 	<p>Suomi</p> <p>TAKUUTODISTUS</p> <ol style="list-style-type: none"> Malli nro Sarja nro Ostoväivämäärä Asiakkaan nimi ja osoite Myyjän nimi ja osoite (Leimaa myyjän nimi ja osoite) 	<p>Slovenčina</p> <p>ZÁRUČNÝ LISTA</p> <ol style="list-style-type: none"> Č. modelu Sériové č. Dátum zakúpenia Meno a adresa zákazníka Názov a adresa predajcu (Pečiatka s názvom a adresou predajcu)
<p>Italiano</p> <p>CERTIFICATO DI GARANZIA</p> <ol style="list-style-type: none"> Modello N° di serie Data di acquisto Nome e indirizzo dell' acquirente Nome e indirizzo del rivenditore (Si prega di apporre il timbro con questi dati) 	<p>Ελληνικά</p> <p>ΠΙΣΤΟΠΟΙΗΤΙΚΟ ΕΓΓΥΗΣΗΣ</p> <ol style="list-style-type: none"> Αρ. Μοντέλου Αύξων Αρ. Ημερομηνία αγοράς Όνομα και διεύθυνση πελάτη Όνομα και διεύθυνση μεταπωλητή (Παρακαλούμε να χρησιμοποιηθεί σφραγίδα) 	<p>Български</p> <p>ГАРАНЦИОНЕН СЕРТИФИКАТ</p> <ol style="list-style-type: none"> Модел № Сериен № Дата за закупуване Име и адрес на клиента Име и адрес на търговеца (Моля, отпечатайте името и адрес на дилъра)
<p>Nederlands</p> <p>GARANTIEBEWIJS</p> <ol style="list-style-type: none"> Modelnummer Serienummer Datum van aankoop Naam en adres van de gebruiker Naam en adres van de handelaar (Stempel a.u.b. naam en adres vande de handelaar) 	<p>Polski</p> <p>GWARANCJA</p> <ol style="list-style-type: none"> Model Numer seryjny Data zakupu Nazwa klienta i adres Nazwa dealera i adres (Pieczęć punktu sprzedaży) 	<p>Srpski</p> <p>GARANTNI SERTIFIKAT</p> <ol style="list-style-type: none"> Br. modela. Serijski br. Datum kupovine Ime i adresa kupca Ime i adresa prodavca (Molimo da stavite pečat na ime i adresu trgovca)
<p>Español</p> <p>CERTIFICADO DE GARANTÍA</p> <ol style="list-style-type: none"> Número de modelo Número de serie Fecha de adquisición Nombre y dirección del cliente Nombre y dirección del distribuidor (Se ruega poner el sello del distribuidor con su nombre y dirección) 	<p>Magyar</p> <p>GARANCIA BIZONYLAT</p> <ol style="list-style-type: none"> Típuszám Sorozatszám A vásárlás dátuma A Vásárló neve és címe A Kereskedő neve és címe (Kérjük ide elhelyezni a Kereskedő nevének és címének pecsétjét) 	<p>Hrvatski</p> <p>JAMSTVENI CERTIFIKAT</p> <ol style="list-style-type: none"> Br modela. Serijski br. Datum kupnje Ime i adresa kupca Ime i adresa trgovca (Molimo stavite pečat na ime i adresu trgovca)
<p>Portugués</p> <p>CERTIFICADO DE GARANTIA</p> <ol style="list-style-type: none"> Número do modelo Número do série Data de compra Nome e morada do cliente Nome e morada do distribuidor (Por favor, carimbe o nome e morada do distribuidor) 	<p>Čeština</p> <p>ZÁRUČNÍ LIST</p> <ol style="list-style-type: none"> Model č. Série č. Datum nákupu Jméno a adresa zákazníka Jméno a adresa prodejce (Prosíme o razítko se jménem a adresou prodejce) 	
<p>Svenska</p> <p>GARANTICERTIFIKAT</p> <ol style="list-style-type: none"> Modellnr Seriernr Inköpsdatum Kundens namn och adress Försäljarens namn och adress (Stämpla försäljarens namn och adress) 	<p>Türkçe</p> <p>GARANTİ SERTİFİKASI</p> <ol style="list-style-type: none"> Model No. Seri No. Satın Alma Tarihi Müşteri Adı ve Adresi Bayi Adı ve Adresi (Lütfen bayi adını ve adresini kaşe olarak basın) 	

HIKOKI

①	
②	
③	
④	
⑤	



Hikoki Power Tools Deutschland GmbH

Siemensring 34, 47877 Willich, Germany
Tel: +49 2154 49930
Fax: +49 2154 499350
URL: <http://www.hikoki-powertools.de>

Hikoki Power Tools Netherlands B.V.

Brabanthaven 11, 3433 PJ Nieuwegein, The Netherlands
Tel: +31 30 6084040
Fax: +31 30 6067266
URL: <http://www.hikoki-powertools.nl>

Hikoki Power Tools (U.K.) Ltd.

25 Majestic Road, Southampton, SO16 OYT,
United Kingdom
Tel: +44 1908 660663
Fax: +44 1908 606642
URL: <http://www.hikoki-powertools.uk>

Hikoki Power Tools France S.A.S.

Parc de l'Eglantier 22, rue des Cerisiers, Lisses-C.E. 1541,
91015 EVRY CEDEX, France
Tel: +33 1 69474949
Fax: +33 1 60861416
URL: <http://www.hikoki-powertools.fr>

Hikoki Power Tools Belgium N.V./S.A.

Koningin Astridlaan 51, B-1780 Wommel, Belgium
Tel: +32 2 460 1720
Fax: +32 2 460 2542
URL: <http://www.hikoki-powertools.be>

Hikoki Power Tools Italia S.p.A

Via Piave 35, 36077, Altavilla Vicentina (VI), Italy
Tel: +39 0444 548111
Fax: +39 0444 548110
URL: <http://www.hikoki-powertools.it>

Hikoki Power Tools Ibérica, S.A.

C/ Puigbarral, 26-28, Pol. Ind. Can Petit, 08227 Terrassa
(Barcelona), Spain
Tel: +34 93 735 6722
Fax: +34 93 735 7442
URL: <http://www.hikoki-powertools.es>

Hikoki Power Tools Österreich GmbH

IndustrieZentrum NÖ –Süd, Straße 7, Obj. 58/A6 2355
Wiener Neudorf, Austria
Tel: +43 2236 64673/5
Fax: +43 2236 63373
URL: <http://www.hikoki-powertools.at>

Hikoki Power Tools Norway AS

Kjeller Vest 7, N-2007 Kjeller, Norway
Tel: (+47) 6692 6600
Fax: (+47) 6692 6650
URL: <http://www.hikoki-powertools.no>

Hikoki Power Tools Sweden AB

Rotebergsvagen 2B SE-192 78 Sollentuna, Sweden
Tel: (+46) 8 598 999 00
Fax: (+46) 8 598 999 40
URL: <http://www.hikoki-powertools.se>

Hikoki Power Tools Denmark A/S

Lillebaeltsvej 90, 6715 Esbjerg N, Denmark
Tel: (+45) 75 14 32 00
Fax: (+45) 75 14 36 66
URL: <http://www.hikoki-powertools.dk>

Hikoki Power Tools Finland Oy

Tupalankatu 9, 15680 Lahti, Finland
Tel: (+358) 20 7431 530
Fax: (+358) 20 7431 531
URL: <http://www.hikoki-powertools.fi>

Hikoki Power Tools Hungary Kft.

1106 Bogáncsvirág u.5-7, Budapest, Hungary
Tel: +36 1 2643433
Fax: +36 1 2643429
URL: <http://www.hikoki-powertools.hu>

Hikoki Power Tools Polska Sp. z o. o.

ul. Gierdziejewskiego 1
02-495 Warszawa, Poland
Tel: +48 22 863 33 78
Fax: +48 22 863 33 82
URL: <http://www.hikoki-narzedzia.pl>

Hikoki Power Tools Czech s.r.o.

Modřická 205, 664 48 Moravany, Czech Republic
Tel: +420 547 422 660
Fax: +420 547 213 588
URL: <http://www.hikoki-powertools.cz>

Hikoki Power Tools Romania S.R.L.

Ring Road, No. 66, Mustang Traco Warehouses, Warehouse
No.1, Pantelimon City, 077145, Ilfov County, Romania
Tel: +40 371 135 109
Fax: +40 372 899 765
URL: <http://www.hikoki-powertools.ro>

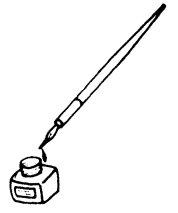

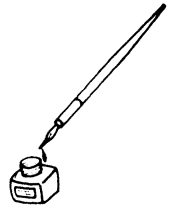

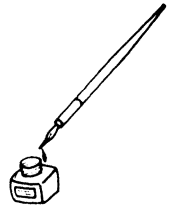

<p>English</p> <p>EC DECLARATION OF CONFORMITY</p> <p>We declare under our sole responsibility that Cordless Rotary Hammer, identified by type and specific identification code *1), is in conformity with all relevant requirements of the directives *2) and standards *3). Technical file at *4) – See below.</p> <p>The European Standard Manager at the representative office in Europe is authorized to compile the technical file.</p> <p>The declaration is applicable to the product affixed CE marking.</p>	<p>Nederlands</p> <p>EC VERKLARING VAN CONFORMITEIT</p> <p>Wij verklaren onder onze eigen verantwoordelijkheid dat Snoerloze boorhamer, geïdentificeerd door het type en de specifieke identificatiecode*1), voldoet aan alle relevante bepalingen van de richtlijnen*2) en normen*3). Technische documentatie bij*4) – zie onder.</p> <p>De Europese Normen Manager bij de vertegenwoordiging in Europa is gemachtigd om het technisch dossier samen te stellen.</p> <p>Deze verklaring is van toepassing op producten voorzien van de CE-markeringen.</p>
<p>Deutsch</p> <p>EG-KONFORMITÄTSERLÄRUNG</p> <p>Wir erklären in alleiniger Verantwortung, dass der durch den Typ und den spezifischen Identifizierungscode *1) identifizierte Akku-Bohrhammer allen einschlägigen Bestimmungen der Richtlinien *2) und Normen *3) entspricht. Technische Unterlagen unter *4) – Siehe unten.</p> <p>Die Leitung der repräsentativen Behörde für europäische Normen und Richtlinien ist berechtigt, die technischen Unterlagen zusammenzustellen.</p> <p>Die Erklärung gilt für die an dem Produkt angebrachte CE-Kennzeichnung.</p>	<p>Español</p> <p>DECLARACIÓN DE CONFORMIDAD DE LA CE</p> <p>Declaramos bajo nuestra única responsabilidad que el Martillo perforador a batería, identificado por tipo y por código de identificación específico *1), está en conformidad con todas las disposiciones correspondientes de las directivas *2) y de las normas *3). Documentación técnica en *4) – Ver a continuación.</p> <p>El Director de Normas Europeas en la oficina de representación en Europa está autorizado para elaborar el expediente técnico.</p> <p>La declaración se aplica al producto con marcas de la CE.</p>
<p>Français</p> <p>DECLARATION DE CONFORMITE CE</p> <p>Nous déclarons sous notre entière responsabilité que le marteau perforateur à batterie, identifié par le type et le code d'identification spécifique *1) est en conformité avec toutes les exigences applicables des directives *2) et des normes *3). Dossier technique en *4) - Voir ci-dessous.</p> <p>Le Gestionnaire des normes européennes du bureau de représentation en Europe est autorisé à constituer le dossier technique.</p> <p>Cette déclaration s'applique aux produits désignés CE.</p>	<p>Português</p> <p>DECLARAÇÃO DE CONFORMIDADE CE</p> <p>Declaramos, sob nossa única e inteira responsabilidade, que Martelo Perfurador a Bateria, identificado por tipo e código de identificação específico *1), está em conformidade com todos os requerimentos relevantes das diretivas *2) e normas *3). Ficheiro técnico em *4) – Consulte abaixo.</p> <p>O Gestor de Normas Europeias no escritório de representação na Europa está autorizado a compilar o ficheiro técnico.</p> <p>A declaração aplica-se aos produtos com marca CE.</p>
<p>Italiano</p> <p>DICHIARAZIONE DI CONFORMITÀ CE</p> <p>Dichiariamo sotto la nostra esclusiva responsabilità che il martello perforatore a batteria, identificato dal tipo e dal codice identificativo specifico *1), è conforme a tutti i requisiti delle direttive *2) e degli standard *3). Documentazione tecnica presso *4) – Vedere sotto.</p> <p>Il gestore delle norme europee presso l'ufficio di rappresentanza in Europa è autorizzato a compilare il fascicolo tecnico.</p> <p>La dichiarazione è applicabile ai prodotti cui sono applicati i marchi CE.</p>	<p>Svenska</p> <p>EG-DEKLARATION BETRÄFFANDE LIKFORMIGHET</p> <p>Vi förklarar på eget ansvar att denna batteridrivna borrhämmare, identifierad enligt typ och särskild identifikationskod *1), överensstämmer med alla relevanta krav i direktiven *2) och standarderna *3). Teknisk fil enligt *4) – Se nedan.</p> <p>Den europeiska standardansvariga på representationskontoret i Europa är auktoriserad att sammanställa den tekniska filen.</p> <p>Denna försäkran gäller för produkten med tillhörande CE-märkning.</p>
<p>*1) DH3628DA C363698S DH3628DC C363702S</p> <p>*2) 2006/42/EC, 2014/30/EU, 2014/35/EU, 2011/65/EU</p> <p>*3) EN62841-1:2015 EN62841-2-6:2020+A11:2020 EN60335-1:2012+A11:2014 EN60335-2-29:2004+A2:2010 EN55014-1:2006+A1:2009+A2:2011 EN55014-2:1997+A1:2001+A2:2008</p>	
<p>*4) Representative office in Europe Hikoki Power Tools Deutschland GmbH Siemensring 34, 47877 Willich, Germany</p> <p>Head office in Japan Koki Holdings Co., Ltd. Shinagawa Intercity Tower A, 15-1, Konan 2-chome, Minato-ku, Tokyo, Japan</p>	<p>28. 2. 2023 Akihisa Yahagi European Standard Manager</p> <p>28. 2. 2023  K. Yokoyama General Manager of Quality Assurance Division</p>

<p>Dansk</p> <p>EF-OVERENSSTEMMELSESEKYLÆRING</p> <p>Vi erklærer os fuldstændige ansvarlige for, at den Kabelfri borehammer, identificeret ved type og specifik identifikationskode *1), er i overensstemmelse med alle relevante krav i direktiverne *2) og standarderne *3). Teknisk fil i *4) – Se nedenfor.</p> <p>Lederen af europæiske standarder på repræsentationskontoret i Europa er bemyndiget til at kompilere den tekniske fil. Erklæringen gælder produktet, der er mærket med CE.</p>	<p>Polski</p> <p>DEKLARACJA ZGODNOŚCI Z WE</p> <p>Oświadczamy na własną wyłączną odpowiedzialność, że Młotowiertarka akumulatorowa podanego typu i oznaczona unikalnym kodem identyfikacyjnym *1) jest zgodna z wszystkimi właściwymi wymogami dyrektyw *2) i norm *3). Dokumentacja techniczna w *4) – Patrz poniżej.</p> <p>Menedżer Norm Europejskich przedstawicieli firmy w Europie jest upoważniony do sporządzania dokumentacji technicznej. Niniejsza deklaracja ma zastosowanie do produktu opatrzonego znakiem CE.</p>
<p>Norsk</p> <p>EF'S ERKLÆRING OM OVERENSSTEMMELSE</p> <p>Vi erklærer på eget ansvar at opladbar borhammer, identificeret etter type og specifik identifikasjonskode *1), er i samsvar med alle relevante krav i direktiver *2) og standarder *3). Teknisk fil under *4) – Se nedenfor.</p> <p>Styreren for europeiske standarder ved representantkontoret i Europa er autorisert til å kompilere den tekniske filen. Erklæringen gjelder for CE-merket på produktet.</p>	<p>Magyar</p> <p>EK MEGFELELŐSÉGI NYILATKOZAT</p> <p>A kizárólagos felelősségünkre kijelentjük, hogy az Akkus fúrókalapács, amely típus és egyedi azonosító kód *1) alapján azonosított, megfelel az irányelvek *2) és szabványok *3) vonatkozó követelményeinek. Műszaki fájl a *4) - Lásd alább.</p> <p>Az EU képviselői iroda európai szabványügyi menedzsere jogosult a műszaki dokumentáció összeállítására. Jelen nyilatkozat a terméken feltüntetett CE jelzésre vonatkozik.</p>
<p>Suomi</p> <p>EY-ILMOITUS YHDENMUKAISUUDESTA</p> <p>Vakuutamme yksinomaisella vastuullamme, että johdoton poravasara, joka identifioidaan tyyppin ja erityisen tunnistuskoodin *1) perusteella, on kaikkien direktiivien *2) ja standardien *3) asiaankuuluvien vaatimusten mukainen. Tekninen tiedosto kohdassa *4) – katso alta.</p> <p>Eurooppalaisten standardien hallintaelin Euroopan edustustossa on valtuutettu kokoamaan teknisen tiedoston. Ilmoitus on sovellettavissa tuotteeseen kiinnitettynä CE-merkintään.</p>	<p>Čeština</p> <p>PROHLÁŠENÍ O SHODĚ S ES</p> <p>Prohlašujeme na svou výhradní zodpovědnost, že akku vrtací kladivo, identifikované podle typu a specifického identifikačního kódu *1), je v souladu se všemi příslušnými požadavky směrnice *2) a norem *3). Technický soubor *4) - viz níže.</p> <p>K sestavení technické dokumentace je oprávněn manažer pro evropské standardy v evropském obchodním zastoupení. Toto prohlášení platí pro výrobek označený značkou CE.</p>
<p>Ελληνικά</p> <p>EK ΔΗΛΩΣΗ ΕΝΑΡΜΟΝΙΣΜΟΥ</p> <p>Δηλώνουμε με αποκλειστική μας ευθύνη ότι το Σφυροδραπανο περιστροφικό παπαρίας, το οποίο προσδιορίζεται από τον τύπο και ειδικό αναγνωριστικό κωδικό *1), είναι σύμφωνο με όλες τις σχετικές απαιτήσεις των Οδηγιών *2) και στα σχετικά πρότυπα *3). Τεχνικό Αρχείο στο *4) – Δείτε παρακάτω.</p> <p>Ο Διαχειριστής Ευρωπαϊκών Προτύπων στο γραφείο εκπροσώπησης στην Ευρώπη είναι εξουσιοδοτημένος για τη σύνταξη του τεχνικού φακέλου.</p> <p>Η δήλωση ισχύει μόνο για το προϊόν που είναι τοποθετημένη σήμανση CE.</p>	<p>Türkçe</p> <p>AT UYGUNLUK BEYANI</p> <p>Tip ve özel tanımlanmış koduyla *1) tanımlı Akülü Delici'nin direktiflerin *2) ve standartların *3) tüm ilgili gereksinimlerine uygun olduğunu tamamen kendi sorumluluğumuz altında beyan ederiz. Teknik dosya *4) dedir – Aşağıya bakın.</p> <p>Avrupa'daki temsilcilik ofisindeki Avrupa Standartları Yöneticisi, teknik dosyayı derlemek için yetkilendirilmiştir.</p> <p>Beyan, üzerinde CE işareti bulunan ürünün geçerlidir.</p>
<p>*1) DH3628DA C363698S DH3628DC C363702S</p> <p>*2) 2006/42/EC, 2014/30/EU, 2014/35/EU, 2011/65/EU</p> <p>*3) EN62841-1:2015 EN62841-2-6:2020+A11:2020 EN60335-1:2012+A11:2014 EN60335-2-29:2004+A2:2010 EN55014-1:2006+A1:2009+A2:2011 EN55014-2:1997+A1:2001+A2:2008</p>	
<p>*4) Representative office in Europe Hikoki Power Tools Deutschland GmbH Siemensring 34, 47877 Willich, Germany</p> <p>Head office in Japan Koki Holdings Co., Ltd. Shinagawa Intercity Tower A, 15-1, Konan 2-chome, Minato-ku, Tokyo, Japan</p>	<p>28. 2. 2023 Akihisa Yahagi European Standard Manager</p> <p>28. 2. 2023  K. Yokoyama General Manager of Quality Assurance Division</p>

<p>Română</p> <p>DECLARAȚIE DE CONFORMITATE CE</p> <p>Declarăm pe propria răspundere că Ciocanul rotopercutor cu acumulator, identificat după tipul și codul de identificare specific *1), este în conformitate cu toate cerințele relevante ale directivelor *2) și ale standardelor *3). Fișier tehnic la *4) – Vezi mai jos. Managerul standardelor europene de la biroul reprezentanței din Europa este autorizat să întocmească dosarul tehnic. Declarația se referă la produsul pe care este aplicat semnul CE.</p>	<p>Български</p> <p>ЕО ДЕКЛАРАЦИЯ ЗА СЪОТВЕТСТВИЕ</p> <p>Декларираме на своя собствена отговорност, че Акумулаторният перфоратор, идентифициран по тип и специален идентификационен код *1), е в съответствие с всички съответни изисквания на директивите *2) и стандартите *3). Техническо досие в *4) - Вижте по-долу. Мениджърът по европейските стандарти в представителния офис в Европа е упълномощен да съставя техническото досие. Декларацията е приложена за продукта, който има поставена CE маркировка.</p>
<p>Slovenščina</p> <p>ES IZJAVA O SKLADNOSTI</p> <p>Na lastno odgovornost izjavljamo, da je Akumulatorski vrtno rušilno kladivo, označeno z vrsto in posebno identifikacijsko kodo *1), v skladu z vsemi ustreznimi zahtevami direktiv *2) in standardov *3). Tehnična dokumentacija pod *4) – glejte spodaj. Upravitelj evropskih standardov na predstavnštvu v Evropi je pooblaščen za pripravo tehnične dokumentacije. Deklaracija je označena na izdelku s pritrjeno oznako CE.</p>	<p>Srpski</p> <p>EZ DEKLARACIJA O USAGLAŠENOSTI</p> <p>Pod punom odgovornošću izjavljujemo da je Bežični rotacioni čekić, identifikovan prema vrsti i specifičnom identifikacionom kodu *1), u skladu sa svim relevantnim zahtevima direktiva *2) i standardima *3). Tehnička datoteka pod *4) - Pogledajte dole. Direktor za evropske standarde u kancelariji predstavnštva u Evropi je odgovoran za sastavljanje tehničke dokumentacije. Deklaracija je primenjiva na proizvod na koji je stavljena CE oznaka.</p>
<p>Slovenčina</p> <p>ES VYHLÁSENIE O ZHODE</p> <p>Týmto vyhlasujeme na vlastnú zodpovednosť, že výrobok Akumulátorové vŕtacie kladivo identifikovaný podľa typu a špecifického identifikačného kódu *1) je v zhode so všetkými príslušnými požiadavkami smerníc *2) a noriem *3). Technický súbor v *4) – Pozrite nižšie. Manažér európskych noriem na zastupujúcom úrade v Európe má oprávnenie na zostavovanie technickej dokumentácie. Toto vyhlásenie sa vzťahuje na výrobok označený značkou CE.</p>	<p>Hrvatski</p> <p>EZ IZJAVA O SUKLADNOSTI</p> <p>Izjavljujemo pod vlastitom odgovornošću da je Bežični rotirajući čekić, identificiran prema vrsti i posebnom identifikacijskom kodu *1), u skladu sa svim relevantnim zahtjevima direktiva *2) i standarda *3). Tehnička dokumentacija na *4) - Vidi dolje. Menadžer za evropske standarde u europskom predstavnštvu tvrtke ovlašten je za sastavljanje tehničke dokumentacije. Izjava se primjenjuje na proizvod na kojem je stavljena CE oznaka.</p>
<p>*1) DH3628DA C363698S DH3628DC C363702S</p> <p>*2) 2006/42/EC, 2014/30/EU, 2014/35/EU, 2011/65/EU</p> <p>*3) EN62841-1:2015 EN62841-2-6:2020+A11:2020 EN60335-1:2012+A11:2014 EN60335-2-29:2004+A2:2010 EN55014-1:2006+A1:2009+A2:2011 EN55014-2:1997+A1:2001+A2:2008</p>	
<p>*4) Representative office in Europe Hikoki Power Tools Deutschland GmbH Siemensring 34, 47877 Willich, Germany</p> <p>Head office in Japan Koki Holdings Co., Ltd. Shinagawa Intercity Tower A, 15-1, Konan 2-chome, Minato-ku, Tokyo, Japan</p>	<p>28. 2. 2023 Akihisa Yahagi European Standard Manager</p> <p>28. 2. 2023  K. Yokoyama General Manager of Quality Assurance Division</p>

DECLARATION OF CONFORMITY

We declare under our sole responsibility that Cordless Rotary Hammer, identified by type and specific identification code *1), is in conformity with all relevant requirements of the UK regulations *2) and Designated standards *3). Technical file at *4) – See below.
This declaration is applicable to the product affixed UKCA marking.

- *1) DH3628DA C363698S
DH3628DC C363702S
- *2) S.I. 2008/1597, S.I. 2016/1091, S.I. 2016/1101, S.I. 2012/3032
- *3) EN62841-1:2015
EN62841-2-6:2020+A11:2020
EN60335-1:2012+A11:2014
EN60335-2-29:2004+A2:2010
EN55014-1:2006+A1:2009+A2:2011
EN55014-2:1997+A1:2001+A2:2008

- *4) Importer and authorized person to compile the technical file

Hikoki Power Tools (U.K.) Ltd.

25 Majestic Road, Southampton, SO16 OYT,
United Kingdom

Head office in Japan

Koki Holdings Co., Ltd.

Shinagawa Intercity Tower A, 15-1, Konan 2-chome,
Minato-ku, Tokyo, Japan

**UK
CA**

28. 2. 2023



K. Yokoyama
General Manager of
Quality Assurance Division

Koki Holdings Co., Ltd.