

Diagramme de sélection pour les articles de la série NF vendus assemblés

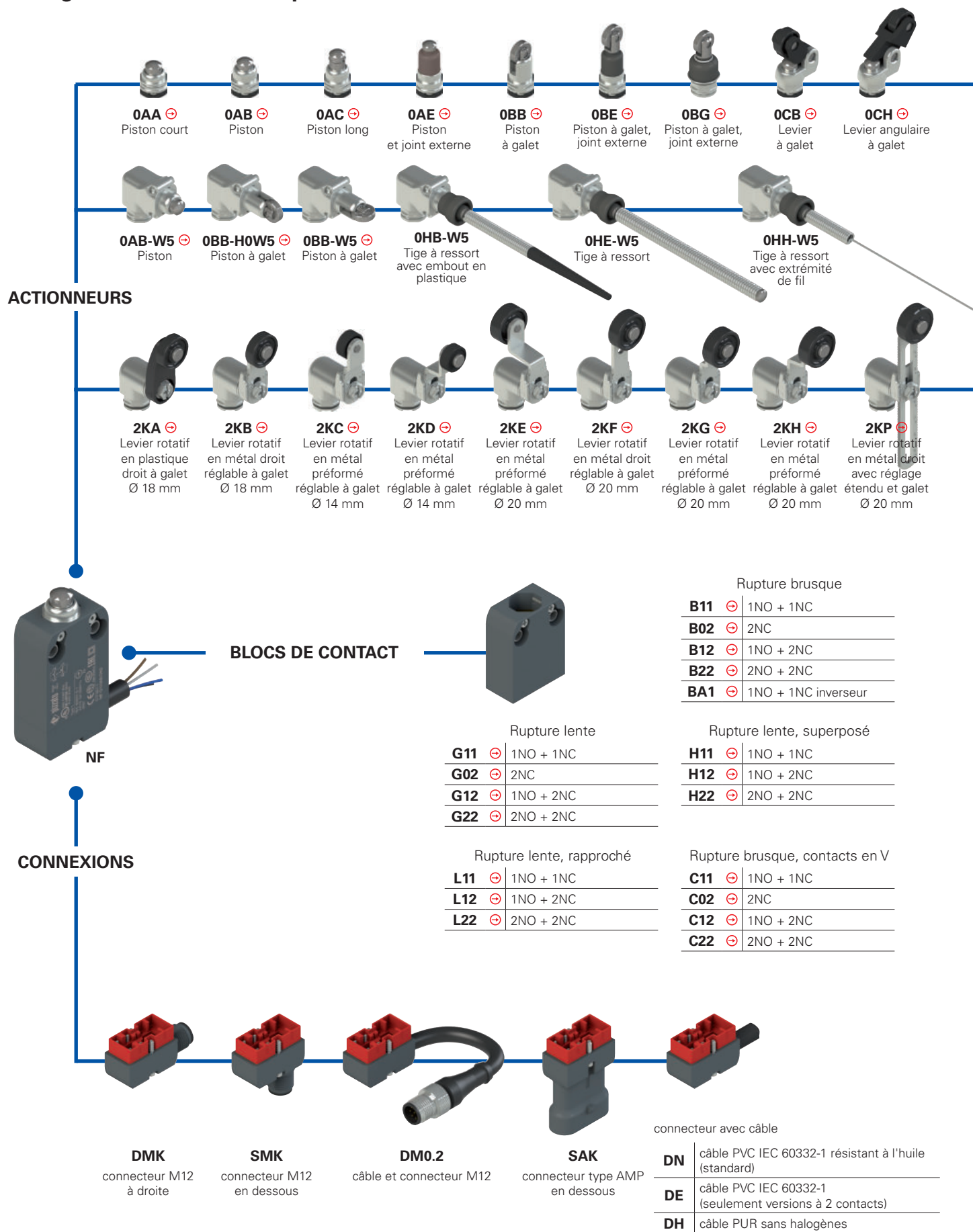

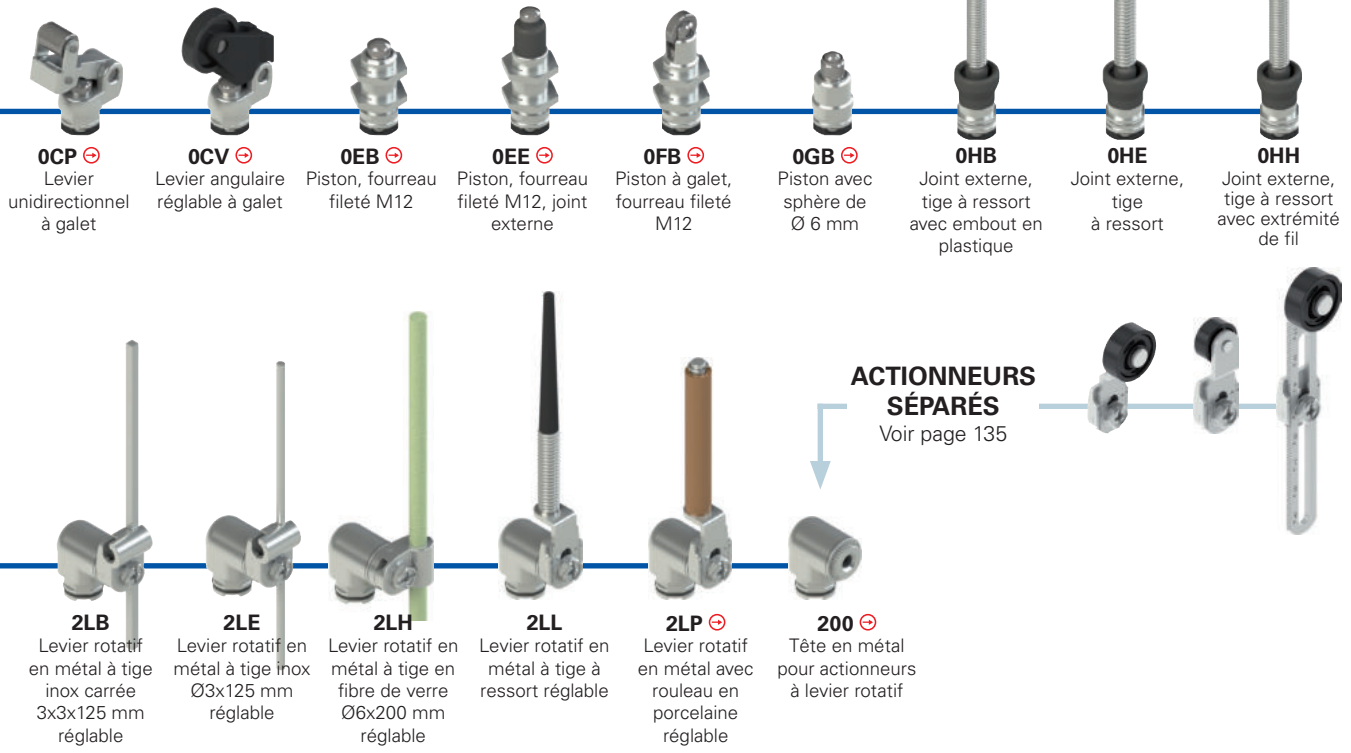

OCP ⊕ Levier unidirectionnel à galet
OCV ⊕ Levier angulaire réglable à galet
OEB ⊕ Piston, fourreau fileté M12
OEE ⊕ Piston, fourreau fileté M12, joint externe
OFB ⊕ Piston à galet, fourreau fileté M12
OGB ⊕ Piston avec sphère de Ø 6 mm
OHB Joint externe, tige à ressort avec embout en plastique
OHE Joint externe, tige à ressort
OHH Joint externe, tige à ressort avec extrémité de fil

2LB Levier rotatif en métal à tige inox carrée 3x3x125 mm réglable
2LE Levier rotatif en métal à tige inox Ø3x125 mm réglable
2LH Levier rotatif en métal à tige en fibre de verre Ø6x200 mm réglable
2LL Levier rotatif en métal à tige à ressort réglable
2LP ⊕ Levier rotatif en métal avec rouleau en porcelaine réglable
200 ⊕ Tête en métal pour actionneurs à levier rotatif

ACTIONNEURS SÉPARÉS
 Voir page 135

Structure du code

Attention ! La possibilité de combiner les numéros de référence n'implique pas la disponibilité effective des produits. Contacter notre bureau de distribution.

article options
NF B110AB-DN2 GR7T6W5

Boîtier
NF en technopolymère, entraxe 20 mm

Bloc de contact	
B11	1NO+1NC, rupture brusque (standard)
B02	2NC, rupture brusque (standard)
B12	1NO+2NC, rupture brusque (standard)
B22	2NO+2NC, rupture brusque (standard)
BA1	1NO+1NC, rupture brusque, inverseur (disponible seulement avec un connecteur M)
C11	1NO+1NC, rupture brusque, contacts en V
C02	2NC, rupture brusque, contacts en V
C12	1NO+2NC, rupture brusque, contacts en V
C22	2NO+2NC, rupture brusque, contacts en V
G11	1NO+1NC, rupture lente (standard)
G02	2NC, rupture lente (standard)
G12	1NO+2NC, rupture lente (standard)
G22	2NO+2NC, rupture lente
H11	1NO+1NC, rupture lente, superposé
H12	1NO+2NC, rupture lente, superposé
H22	2NO+2NC, rupture lente, superposé
L11	1NO+1NC, rupture lente, rapproché
L12	1NO+2NC, rupture lente, rapproché
L22	2NO+2NC, rupture lente, rapproché

Autres blocs de contact sur demande.

Têtes d'actionnement	
0	sans tête
2	tête pour actionneurs à levier rotatif

Actionneurs	
AA	à piston court
AB	avec piston
...	...

Sens de sortie	
D	câble ou connecteur vers la droite
S	connecteur vers le bas

Coudage	
	sans coudage
W5	coudage de 90°

Température ambiante	
	-25°C ... +80°C (standard)
T6	-40°C ... +80°C

Galets	
	galet standard
R30	en acier autolubrifié Ø 10,6 mm
R44	en acier inox 316L Ø 12 mm
R29	en acier autolubrifié Ø 13 mm
R18	en technopolymère Ø 14 mm
R23	en acier autolubrifié Ø 14 mm
R43	en acier inox 316L Ø 14 mm
R36	en acier autolubrifié Ø 16 mm
R7	en technopolymère Ø 18 mm
R22	en technopolymère Ø 20 mm
R24	en acier autolubrifié Ø 20 mm
R41	en acier inox 316L Ø 20 mm
R19	en technopolymère Ø 22 mm
R25	en technopolymère Ø 35 mm

Type de contacts	
	contacts en argent (standard)
G	contacts en argent dorés 1 µm ⁽¹⁾

⁽¹⁾ Non disponible pour les blocs de contact C••

Type de connexion	
0.2	câble longueur 0,2 m et connecteur M12 (disponible seulement pour les versions DM0.2)
2	câble longueur 2 m (standard)
5	câble longueur 5 m (autres longueurs de câbles sur demande)
K	connecteur intégré

Type de câble ou connecteur	
N	câble PVC IEC 60332-1 résistant à l'huile (standard)
E	câble PVC IEC 60332-1 (seulement versions à 2 contacts)
H	câble PUR sans halogènes
M	connecteur M12
A	connecteur AMP Superseal 1.5

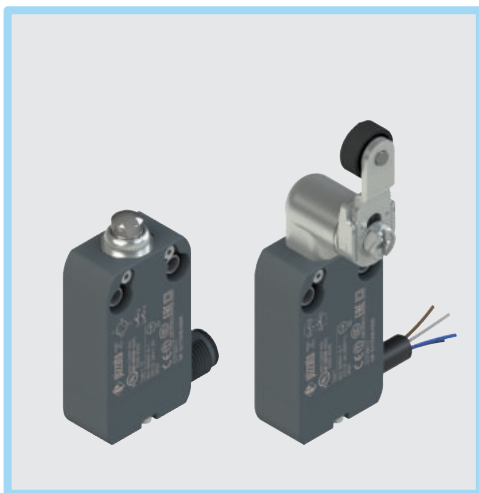

Caractéristiques principales

- Boîtier en technopolymère, sortie câble à droite ou en dessous
- Degré de protection IP67 et IP69K
- 2 types de câble intégré disponibles
- Versions avec connecteur M12 adapté pour les applications de sécurité ☹
- Versions avec connecteur AMP
- 19 blocs de contact disponibles
- 37 actionneurs disponibles

Labels de qualité :



Homologation IMQ : CA02.04562

Homologation UL : E131787

Homologation CCC : 2021000305000109

Homologation EAC : RU C-IT.YT03.B.00035/19

Caractéristiques techniques

Boîtier

Boîtier en technopolymère renforcé à la fibre de verre, autoextinguible et anti-choc à double isolation ☹.

Versions avec câble intégré, longueur standard 2 m, autres longueurs et câbles spéciaux de 0,5 à 10 m sur demande.

Versions avec connecteur intégré M12.

Versions avec câble longueur 0,2 m et connecteur M12, autres longueurs de 0,1 m à 3 m sur demande

Degré de protection :

IP67 selon EN 60529

IP69K selon ISO 20653

(protéger les câbles des jets directs sous haute pression et haute température)

Résistance à la corrosion en brouillard salin :

≥ 300 heures en NSS selon ISO 9227

Généralités

Température ambiante interrupteurs sans câble : -25°C ... + 80°C (standard)

-40°C ... + 80°C (option T6)

Température ambiante interrupteurs avec câble : Voir le tableau page 128

Fréquence maximale d'actionnement :

3600 cycles de fonctionnement/heure

Durée mécanique :

blocs de contact B••, G••, H••, L•• :

20 millions de cycles de fonctionnement

bloc de contact C•• :

5 millions de cycles de fonctionnement

Position de montage :

quelconque

Paramètre de sécurité B_{10D} :

blocs de contact B••, G••, H••, L•• :

40.000.000 pour contacts NC

bloc de contact C•• :

10.000.000 pour contacts NC

Verrouillage mécanique, non codé :

type 1 selon EN ISO 14119

Couples de serrage pour l'installation :

voir page 235

Caractéristiques électriques

Tension assignée de tenue aux chocs (U_{imp}) :

4 kV

Courant de court-circuit conditionnel :

1000 A selon EN 60947-5-1

Degré de pollution :

3

Conformité aux normes :

IEC 60947-5-1, EN 60947-5-1, IEC 60204-1, EN 60204-1, EN ISO 14119, EN ISO 12100, EN 60529, EN IEC 63000, ISO 20653, UL 508, CSA C22.2 No. 14.

Conformité aux exigences requises par :

Directive Basse Tension 2014/35/UE, Directive CEM 2014/30/UE,

Directive RoHS 2011/65/UE.

Ouverture forcée des contacts conformément aux normes :

IEC 60947-5-1, EN 60947-5-1.

⚠ Installation avec fonction de protection des personnes :

Utiliser seulement des interrupteurs présentant, à côté du code, le symbole ☹. Le circuit de sécurité doit toujours être branché sur les **contacts NC** (contacts normalement fermés : voir « Raccordements internes » page 128), conformément à la **norme EN ISO 14119, paragraphe 5.4**, pour les applications spécifiques d'interverrouillage et conformément à la **norme EN ISO 13849-2, tableau D3** (composants éprouvés) et **D.8** (exclusion du défaut) pour les applications de sécurité en général. Actionner l'interrupteur **au moins jusqu'à la course d'ouverture forcée** indiquée dans les diagrammes de courses page 236. Actionner l'interrupteur avec **au moins la force d'ouverture forcée** indiquée entre parenthèses sous chaque article, à côté de la valeur de la force d'actionnement. Il faut également respecter toutes les normes applicables.

⚠ **Quand elles ne figurent pas expressément dans ce chapitre, voir les consignes relatives à la bonne installation et la bonne utilisation de tous les articles données pages 227 à 242.**

⚠ **Important : Couper la tension du circuit avant de débrancher le connecteur de l'interrupteur. Le connecteur n'est pas adapté pour le sectionnement des charges électriques.**

Caractéristiques homologuées par IMQ

Tension nominale d'isolement (U_i) : 250 Vac
 Courant thermique à l'air libre (I_{th}) : 10 A (1-2 contacts) / 6 A (2-3 contacts) / 4 A (4 contacts ou connecteur M12 à 4 pôles)

Protection contre les courts-circuits (fusible) : 10 A (1-2 contacts) / 6 A (2-3 contacts) / 4 A (4 contacts ou connecteur M12 à 4 pôles) type gG

Tension assignée de tenue aux chocs (U_{imp}) : 4 kV
 Degré de protection de l'enveloppe : IP67 / IP69K

Bornes MA (bornes de connexion agrafées)

Degré de pollution : 3

Catégorie d'utilisation : AC15 / DC13 (avec connecteur)

Tension d'utilisation (U_u) : 250 Vac (50 Hz) / 24 Vdc (avec connecteur)

Courant d'utilisation (I_u) : 3 A / 2 A (avec connecteur)

Formes de l'élément de contact : X, Y, X+Y, X+X, Y+Y, Y+Y+X, X+X+Y, X+X+Y+Y, Zb
 Ouverture forcée des contacts sur blocs de contact B01, B11, B02, B12, B21, B22, G01, G11, G02, G12, G21, G22, L01, L11, L02, L12, L21, L22, H01, H11, H02, H12, H21, H22

Conformité aux normes : EN 60947-1, EN 60947-5-1, exigences fondamentales de la Directive Basse Tension 2014/35/UE.

Contactez notre bureau technique pour la liste des produits homologués.

Caractéristiques homologuées par UL

Electrical Ratings: R300 pilot duty (28 VA, 125 250 Vdc)
 B300 pilot duty (360 VA, 120 240 Vac) (1 cont.)
 B300 pilot duty (360 VA, 120 240 Vac) (2 - 3 cont. without connector)
 C300 pilot duty (180 VA, 120 240 Vac) (2 - 3 cont. with connector)
 C300 pilot duty (180 VA, 120 240 Vac) (4 cont.)

Environmental Ratings: Types 1, 4X, 6, 12, 13
 Types 1, 4X "indoor use only" (1 - 2 cont. with "E" type cable)

Screws torque of the detachable connector housing nominal is 0.2 ÷ 0.3 Nm.

Contactez notre bureau technique pour la liste des produits homologués.



Température ambiante interrupteurs avec câble et caractéristiques électriques

	Type de connexion	Sortie avec câble						Sortie avec connecteur M12		Sortie avec connecteur AMP	
	Blocs de contact	À 2 contacts			À 3 contacts	À 4 contacts		À 2 contacts	À 3 ou 4 contacts	À 2 contacts	
	Type de câble ou connecteur	E	N	H	N	N	H	Connecteur M12 à 4 pôles	Connecteur M12 à 8 pôles	Connecteur AMP Superseal 1,5	
Caractéristiques du câble	Conducteurs	4x0,75 mm ²	4x0,75 mm ²	4x0,75 mm ²	6x0,5 mm ²	8x0,34 mm ²	8x0,34 mm ²	4x0,34 mm ²	8x0,25mm ²		
	Champ d'application	Général	Général	Général, pose mobile	Général	Général	Général, pose mobile	Général	Général	Général	
	Conformité aux normes	H05VV-F	05VV5-F	05EQ-H	03VV-F	03VV-F	03E7Q-H	03VV-H	03VV-H	/	
	Gaine	PVC	PVC RESISTANT À L'HUILE	PUR SANS HALOGENES	PVC RESISTANT À L'HUILE	PVC RESISTANT À L'HUILE	PUR SANS HALOGENES	PVC RESISTANT À L'HUILE	PVC RESISTANT À L'HUILE	/	
	Autoextinguible	IEC 60332-1-2	IEC 60332-1-2 UL 758:FT1 CEI 20-22 II	IEC60332-1-2 UL 758:FT1	IEC 60332-1-2 UL 758:FT1 CEI 20-22 II	IEC 60332-1-2 UL 758:FT1 CEI 20-22 II	IEC 60332-1-2 UL 758:FT1 CEI 20-22 II	IEC60332-1-2 UL 758:FT1 CEI 20-22 II	IEC60332-1-2 UL 758:FT1 CEI 20-22 II	/	
	Résistance à l'huile	/	UL 758 CSA 22.2 N°210	UL 758 CSA 22.2 N°210	UL 758 CSA 22.2 N°210	UL 758 CSA 22.2 N°210	UL 758 CSA 22.2 N°210	UL 758 CSA 22.2 N°210	UL 758 CSA 22.2 N°210	/	
	Vitesse max.	/	/	300 m/min	/	/	300 m/min	50 m/min	50 m/min	/	
	Accélération max.	/	/	30 m/s ²	/	/	30 m/s ²	5 m/s ²	5 m/s ²	/	
	Rayon de courbure minimal	70 mm	70 mm	70 mm	108 mm	108 mm	70 mm	75 mm	90 mm	/	
	Diamètre externe	7 mm	7 mm	7 mm	7 mm	7 mm	7 mm	6 mm	6 mm	/	
Extrémité dénudée	80mm	80mm	80mm	80mm	80mm	80mm	/	/	/		
Cuivre conducteurs IEC 60228	Classe 5	Classe 5	Classe 6	Classe 5	Classe 5	Classe 6	Classe 6	Classe 6	/		
Marquage	Standard	6266	6279	6272	6276	6283	6263	6275	/		
Température ambiante avec câble étendue (-T6) standard	Câble, pose fixe	-15°C +60°C	-25°C +80°C	-25°C +80°C	-25°C +80°C	-25°C +80°C	-25°C +80°C	-25°C +80°C	-25°C +80°C	/	
	Câble, pose flexible	+5°C +60°C	-5°C +80°C	-25°C +80°C	-5°C +80°C	-5°C +80°C	-25°C +80°C	-15°C +80°C	-15°C +80°C	/	
	Câble, pose mobile	/	/	-25°C +80°C	/	/	-25°C +80°C	-15°C +80°C	-15°C +80°C	/	
	Câble, pose fixe	/	/	-40°C +80°C	/	/	-40°C +80°C	/	/	/	
	Câble, pose flexible	/	/	-40°C +80°C	/	/	-40°C +80°C	/	/	/	
	Câble, pose mobile	/	/	-40°C +80°C	/	/	-40°C +80°C	/	/	/	
Caractéristiques électriques	Courant thermique Ith	10 A	10 A	10 A	6 A	3 A	3 A	4 A	2 A	10 A	
	Tension nominale d'isolement Ui	250 Vac	250 Vac	250 Vac	250 Vac	250 Vac	250 Vac	250 Vac 300 Vdc	30 Vac 36 Vdc	250 Vac 300 Vdc	
	Protection contre les courts-circuits (fusible)	10 A 500 V type gG	10 A 500 V type gG	10 A 500 V type gG	6 A 500 V type gG	3 A 500 V type gG	3 A 500 V type gG	4 A 500 V type gG	2 A 500 V type gG	10 A 500 V type gG	
	Catégorie d'utilisation DC13	24 V	2 A	2 A	2 A	2 A	2 A	2 A	2 A	2 A	2 A
		125 V	0,4 A	0,4 A	0,4 A	0,4 A	0,4 A	0,4 A	0,4 A	/	0,4 A
		250 V	0,3 A	0,3 A	0,3 A	0,3 A	0,3 A	0,3 A	0,3 A	/	0,3 A
	Catégorie d'utilisation AC15	24 V	4 A	4 A	4 A	4 A	3 A	3 A	4 A	2 A	4 A
120 V		4 A	4 A	4 A	4 A	3 A	3 A	4 A	/	4 A	
250 V		4 A	4 A	4 A	4 A	3 A	3 A	4 A	/	4 A	
Homologations	CE cULus IMQ EAC CCC	CE cULus IMQ EAC CCC	CE cULus EAC	CE cULus IMQ EAC CCC	CE cULus IMQ EAC CCC	CE cULus EAC	CE cULus IMQ EAC CCC	CE cULus EAC	CE cULus EAC CCC		

Raccordements internes avec câble

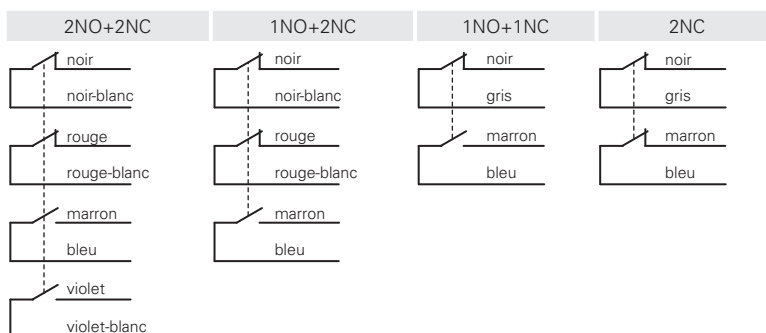

Raccordements internes avec connecteur

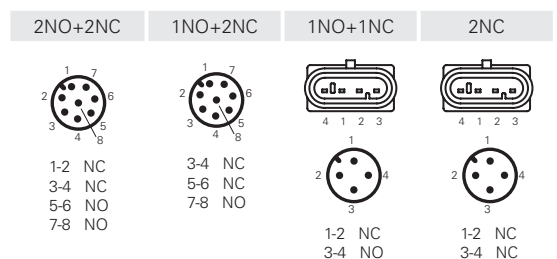

Connecteurs femelle Voir page 210

Type de contacts
R = rupture brusque
L = rupture lente

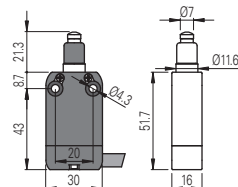
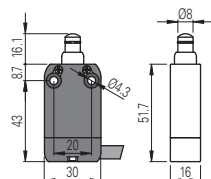
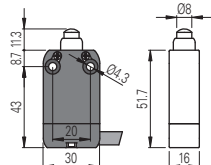
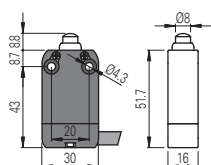

Bloc de contact

				Joint externe					
B11	R NF B110AA-DN2	1NO+1NC	NF B110AB-DN2	1NO+1NC	NF B110AC-DN2	1NO+1NC	NF B110AE-DN2	1NO+1NC	
B02	R NF B020AA-DN2	2NC	NF B020AB-DN2	2NC	NF B020AC-DN2	2NC	NF B020AE-DN2	2NC	
B12	R NF B120AA-DN2	1NO+2NC	NF B120AB-DN2	1NO+2NC	NF B120AC-DN2	1NO+2NC	NF B120AE-DN2	1NO+2NC	
B22	R NF B220AA-DN2	2NO+2NC	NF B220AB-DN2	2NO+2NC	NF B220AC-DN2	2NO+2NC	NF B220AE-DN2	2NO+2NC	
G11	L NF G110AA-DN2	1NO+1NC	NF G110AB-DN2	1NO+1NC	NF G110AC-DN2	1NO+1NC	NF G110AE-DN2	1NO+1NC	
G02	L NF G020AA-DN2	2NC	NF G020AB-DN2	2NC	NF G020AC-DN2	2NC	NF G020AE-DN2	2NC	
G12	L NF G120AA-DN2	1NO+2NC	NF G120AB-DN2	1NO+2NC	NF G120AC-DN2	1NO+2NC	NF G120AE-DN2	1NO+2NC	
G22	L NF G220AA-DN2	2NO+2NC	NF G220AB-DN2	2NO+2NC	NF G220AC-DN2	2NO+2NC	NF G220AE-DN2	2NO+2NC	
Vitesse maximale	page 235 - type 4			page 235 - type 4			page 235 - type 4		
Force d'actionnement	7 N (25 N)			7 N (25 N)			7 N (25 N)		
Diagrammes de courses	page 236 - groupe 1			page 236 - groupe 1			page 236 - groupe 1		

Type de contacts
R = rupture brusque
L = rupture lente

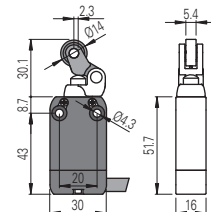
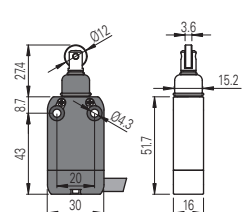
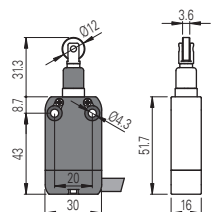
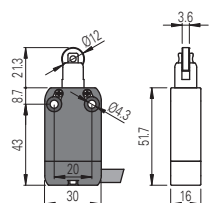

Bloc de contact

	Sur demande avec galet en acier inox 316L	Joint externe	Joint externe	Sur demande avec galet en acier autolubrifié ou en acier inox 316L				
B11	R NF B110BB-DN2	1NO+1NC	NF B110BE-DN2	1NO+1NC	NF B110BG-DN2	1NO+1NC	NF B110CB-DN2	1NO+1NC
B02	R NF B020BB-DN2	2NC	NF B020BE-DN2	2NC	NF B020BG-DN2	2NC	NF B020CB-DN2	2NC
B12	R NF B120BB-DN2	1NO+2NC	NF B120BE-DN2	1NO+2NC	NF B120BG-DN2	1NO+2NC	NF B120CB-DN2	1NO+2NC
B22	R NF B220BB-DN2	2NO+2NC	NF B220BE-DN2	2NO+2NC	NF B220BG-DN2	2NO+2NC	NF B220CB-DN2	2NO+2NC
G11	L NF G110BB-DN2	1NO+1NC	NF G110BE-DN2	1NO+1NC	NF G110BG-DN2	1NO+1NC	NF G110CB-DN2	1NO+1NC
G02	L NF G020BB-DN2	2NC	NF G020BE-DN2	2NC	NF G020BG-DN2	2NC	NF G020CB-DN2	2NC
G12	L NF G120BB-DN2	1NO+2NC	NF G120BE-DN2	1NO+2NC	NF G120BG-DN2	1NO+2NC	NF G120CB-DN2	1NO+2NC
G22	L NF G220BB-DN2	2NO+2NC	NF G220BE-DN2	2NO+2NC	NF G220BG-DN2	2NO+2NC	NF G220CB-DN2	2NO+2NC
Vitesse maximale	page 235 - type 2		page 235 - type 5		page 235 - type 5		page 235 - type 3	
Force d'actionnement	7 N (25 N)		7 N (25 N)		7 N (25 N)		5 N (25 N)	
Diagrammes de courses	page 236 - groupe 1		page 236 - groupe 1		page 236 - groupe 1		page 236 - groupe 2	

Connecteur M12 à droite

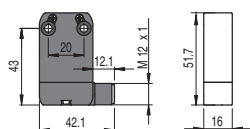

Connecteur M12 en dessous

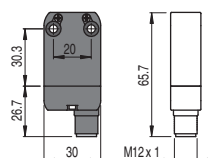

Connecteur AMP Superseal 1,5

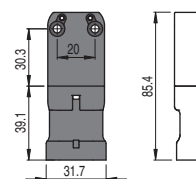

Pour acheter un produit avec connecteur M12 à droite, remplacer le sigle DN2 par le sigle DMK dans les codes susmentionnés. Exemple : NF B110AA-DN2 → NF B110AA-DMK

Pour acheter un produit avec connecteur M12 en dessous, remplacer le sigle DN2 par le sigle SMK dans les codes susmentionnés. Exemple : NF B110AA-DN2 → NF B110AA-SMK

Pour acheter un produit avec connecteur de type AMP, remplacer le sigle DN2 par le sigle SAK dans les codes susmentionnés. Exemple : NF B110AA-DN2 → NF B110AA-SAK



Type de contacts R = rupture brusque L = rupture lente	Sur demande avec galet en acier autolubrifié ou en acier inox 316L	Fonctionnement unidirectionnel		Fixation seulement par tête filetée
Bloc de contact				
B11 R	NF B110CH-DN2 1NO+1NC	NF B110CP-DN2 1NO+1NC	NF B110CV-DN2 1NO+1NC	NF B110EB-DN2 1NO+1NC
B02 R	NF B020CH-DN2 2NC	NF B020CP-DN2 2NC	NF B020CV-DN2 2NC	NF B020EB-DN2 2NC
B12 R	NF B120CH-DN2 1NO+2NC	NF B120CP-DN2 1NO+2NC	NF B120CV-DN2 1NO+2NC	NF B120EB-DN2 1NO+2NC
B22 R	NF B220CH-DN2 2NO+2NC	NF B220CP-DN2 2NO+2NC	NF B220CV-DN2 2NO+2NC	NF B220EB-DN2 2NO+2NC
G11 L	NF G110CH-DN2 1NO+1NC	NF G110CP-DN2 1NO+1NC	NF G110CV-DN2 1NO+1NC	NF G110EB-DN2 1NO+1NC
G02 L	NF G020CH-DN2 2NC	NF G020CP-DN2 2NC	NF G020CV-DN2 2NC	NF G020EB-DN2 2NC
G12 L	NF G120CH-DN2 1NO+2NC	NF G120CP-DN2 1NO+2NC	NF G120CV-DN2 1NO+2NC	NF G120EB-DN2 1NO+2NC
G22 L	NF G220CH-DN2 2NO+2NC	NF G220CP-DN2 2NO+2NC	NF G220CV-DN2 2NO+2NC	NF G220EB-DN2 2NO+2NC
Vitesse maximale	page 235 - type 3	page 235 - type 3	page 235 - type 3	page 235 - type 4
Force d'actionnement	5 N (25 N)	3 N (25 N)	3 N (25 N)	7 N (25 N)
Diagrammes de courses	page 236 - groupe 2	page 236 - groupe 6	page 236 - groupe 3	page 236 - groupe 1

Type de contacts R = rupture brusque L = rupture lente	Fixation seulement par tête filetée	Fixation seulement par tête filetée	Piston avec sphère de Ø 6 mm	Joint externe
	Joint externe	Sur demande avec galet en acier inox 316L		
Bloc de contact				
B11 R	NF B110EE-DN2 1NO+1NC	NF B110FB-DN2 1NO+1NC	NF B110GB-DN2 1NO+1NC	NF B110HB-DN2 1NO+1NC
B02 R	NF B020EE-DN2 2NC	NF B020FB-DN2 2NC	NF B020GB-DN2 2NC	NF B020HB-DN2 2NC
B12 R	NF B120EE-DN2 1NO+2NC	NF B120FB-DN2 1NO+2NC	NF B120GB-DN2 1NO+2NC	NF B120HB-DN2 1NO+2NC
B22 R	NF B220EE-DN2 2NO+2NC	NF B220FB-DN2 2NO+2NC	NF B220GB-DN2 2NO+2NC	NF B220HB-DN2 2NO+2NC
G11 L	NF G110EE-DN2 1NO+1NC	NF G110FB-DN2 1NO+1NC	NF G110GB-DN2 1NO+1NC	/
G02 L	NF G020EE-DN2 2NC	NF G020FB-DN2 2NC	NF G020GB-DN2 2NC	NF G020HB-DN2 2NC
G12 L	NF G120EE-DN2 1NO+2NC	NF G120FB-DN2 1NO+2NC	NF G120GB-DN2 1NO+2NC	/
G22 L	NF G220EE-DN2 2NO+2NC	NF G220FB-DN2 2NO+2NC	NF G220GB-DN2 2NO+2NC	/
Vitesse maximale	page 235 - type 4	page 235 - type 2	page 235 - type 2	1 m/s
Force d'actionnement	7 N (25 N)	7 N (25 N)	7 N (25 N)	0,03 Nm
Diagrammes de courses	page 236 - groupe 1	page 236 - groupe 1	page 236 - groupe 1	page 236 - groupe 4

Câble et connecteur M12

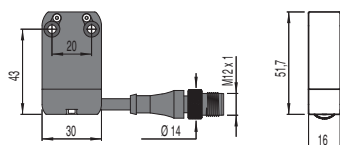

Pour acheter un produit avec câble et connecteur M12, remplacer le sigle DN2 par le sigle DM0.2 dans les codes susmentionnés. Exemple : NF B110AA-DN2 → NF B110AA-DM0.2

Type de contacts
R = rupture brusque
L = rupture lente

	Joint externe		Joint externe		Sur demande avec galet Ø 20 mm en acier autolubrifié ou en acier inox		Sur demande avec galet Ø 20 mm en acier autolubrifié ou en acier inox	
Bloc de contact								
B11	R	NF B110HE-DN2 1NO+1NC	NF B110HH-DN2 1NO+1NC	NF B112KA-DN2 R 1NO+1NC	NF B112KB-DN2 R 1NO+1NC			
B02	R	NF B020HE-DN2 2NC	NF B020HH-DN2 2NC	NF B022KA-DN2 R 2NC	NF B022KB-DN2 R 2NC			
B12	R	NF B120HE-DN2 1NO+2NC	NF B120HH-DN2 1NO+2NC	NF B122KA-DN2 R 1NO+2NC	NF B122KB-DN2 R 1NO+2NC			
B22	R	NF B220HE-DN2 2NO+2NC	NF B220HH-DN2 2NO+2NC	NF B222KA-DN2 R 2NO+2NC	NF B222KB-DN2 R 2NO+2NC			
G11	L	/	/	NF G112KA-DN2 R 1NO+1NC	NF G112KB-DN2 R 1NO+1NC			
G02	L	NF G020HE-DN2 2NC	NF G020HH-DN2 2NC	NF G022KA-DN2 R 2NC	NF G022KB-DN2 R 2NC			
G12	L	/	/	NF G122KA-DN2 R 1NO+2NC	NF G122KB-DN2 R 1NO+2NC			
G22	L	/	/	NF G222KA-DN2 R 2NO+2NC	NF G222KB-DN2 R 2NO+2NC			
Vitesse maximale	1 m/s		1 m/s		page 235 - type 1		page 235 - type 1	
Force d'actionnement	0,07 Nm		0,03 Nm		0,07 Nm (0,25 Nm R)		0,07 Nm (0,25 Nm R)	
Diagrammes de courses	page 236 - groupe 4		page 236 - groupe 4		page 236 - groupe 5		page 236 - groupe 5	

Type de contacts
R = rupture brusque
L = rupture lente

	Sur demande avec galet en acier autolubrifié ou en acier inox 316L		Sur demande avec galet en acier autolubrifié ou en acier inox 316L		Sur demande avec galet en acier autolubrifié ou en acier inox 316L		Sur demande avec galet en acier autolubrifié ou en acier inox 316L	
Bloc de contact								
B11	R	NF B112KC-DN2 R 1NO+1NC	NF B112KD-DN2 R 1NO+1NC	NF B112KE-DN2 R 1NO+1NC	NF B112KF-DN2 R 1NO+1NC			
B02	R	NF B022KC-DN2 R 2NC	NF B022KD-DN2 R 2NC	NF B022KE-DN2 R 2NC	NF B022KF-DN2 R 2NC			
B12	R	NF B122KC-DN2 R 1NO+2NC	NF B122KD-DN2 R 1NO+2NC	NF B122KE-DN2 R 1NO+2NC	NF B122KF-DN2 R 1NO+2NC			
B22	R	NF B222KC-DN2 R 2NO+2NC	NF B222KD-DN2 R 2NO+2NC	NF B222KE-DN2 R 2NO+2NC	NF B222KF-DN2 R 2NO+2NC			
G11	L	NF G112KC-DN2 R 1NO+1NC	NF G112KD-DN2 R 1NO+1NC	NF G112KE-DN2 R 1NO+1NC	NF G112KF-DN2 R 1NO+1NC			
G02	L	NF G022KC-DN2 R 2NC	NF G022KD-DN2 R 2NC	NF G022KE-DN2 R 2NC	NF G022KF-DN2 R 2NC			
G12	L	NF G122KC-DN2 R 1NO+2NC	NF G122KD-DN2 R 1NO+2NC	NF G122KE-DN2 R 1NO+2NC	NF G122KF-DN2 R 1NO+2NC			
G22	L	NF G222KC-DN2 R 2NO+2NC	NF G222KD-DN2 R 2NO+2NC	NF G222KE-DN2 R 2NO+2NC	NF G222KF-DN2 R 2NO+2NC			
Vitesse maximale	page 235 - type 1		page 235 - type 1		page 235 - type 1		page 235 - type 1	
Force d'actionnement	0,07 Nm (0,25 Nm R)		0,07 Nm (0,25 Nm R)		0,07 Nm (0,25 Nm R)		0,07 Nm (0,25 Nm R)	
Diagrammes de courses	page 236 - groupe 5		page 236 - groupe 5		page 236 - groupe 5		page 236 - groupe 5	

Connecteur M12 à droite

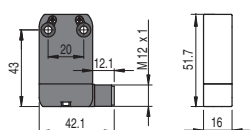

Pour acheter un produit avec connecteur M12 à droite, remplacer le sigle DN2 par le sigle DMK dans les codes susmentionnés. Exemple : NF B110AA-DN2 → NF B110AA-DMK

Connecteur M12 en dessous

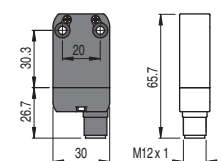

Pour acheter un produit avec connecteur M12 en dessous, remplacer le sigle DN2 par le sigle SMK dans les codes susmentionnés. Exemple : NF B110AA-DN2 → NF B110AA-SMK

Connecteur AMP Superseal 1,5

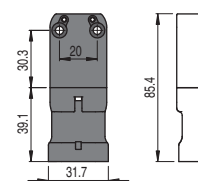

Pour acheter un produit avec connecteur de type AMP, remplacer le sigle DN2 par le sigle SAK dans les codes susmentionnés. Exemple : NF B110AA-DN2 → NF B110AA-SAK



Type de contacts R = rupture brusque L = rupture lente	Sur demande avec galet en acier autolubrifié ou en acier inox 316L		Sur demande avec galet en acier autolubrifié ou en acier inox 316L		Sur demande avec galet en acier autolubrifié ou en acier inox 316L		Tige carrée 3x3 mm en acier inox			
Bloc de contact										
B11	R	NF B112KG-DN2	1NO+1NC	NF B112KH-DN2	1NO+1NC	NF B112KP-DN2	1NO+1NC	NF B112LB-DN2	1NO+1NC	
B02	R	NF B022KG-DN2	2NC	NF B022KH-DN2	2NC	NF B022KP-DN2	2NC	NF B022LB-DN2	2NC	
B12	R	NF B122KG-DN2	1NO+2NC	NF B122KH-DN2	1NO+2NC	NF B122KP-DN2	1NO+2NC	NF B122LB-DN2	1NO+2NC	
B22	R	NF B222KG-DN2	2NO+2NC	NF B222KH-DN2	2NO+2NC	NF B222KP-DN2	2NO+2NC	NF B222LB-DN2	2NO+2NC	
G11	L	NF G112KG-DN2	1NO+1NC	NF G112KH-DN2	1NO+1NC	NF G112KP-DN2	1NO+1NC	NF G112LB-DN2	1NO+1NC	
G02	L	NF G022KG-DN2	2NC	NF G022KH-DN2	2NC	NF G022KP-DN2	2NC	NF G022LB-DN2	2NC	
G12	L	NF G122KG-DN2	1NO+2NC	NF G122KH-DN2	1NO+2NC	NF G122KP-DN2	1NO+2NC	NF G122LB-DN2	1NO+2NC	
G22	L	NF G222KG-DN2	2NO+2NC	NF G222KH-DN2	2NO+2NC	NF G222KP-DN2	2NO+2NC	NF G222LB-DN2	2NO+2NC	
Vitesse maximale	page 235 - type 1			page 235 - type 1			page 235 - type 1			1,5 m/s
Force d'actionnement	0,07 Nm (0,25 Nm \ominus)			0,07 Nm (0,25 Nm \ominus)			0,07 Nm (0,25 Nm \ominus)			0,07 Nm
Diagrammes de courses	page 236 - groupe 5			page 236 - groupe 5			page 236 - groupe 5			page 236 - groupe 5

Type de contacts R = rupture brusque L = rupture lente	Tige ronde Ø 3 mm en acier inox		Tige en fibre de verre		Rouleau en porcelaine				
Bloc de contact									
B11	R	NF B112LE-DN2	1NO+1NC	NF B112LH-DN2	1NO+1NC	NF B112LL-DN2	1NO+1NC	NF B112LP-DN2E24	1NO+1NC
B02	R	NF B022LE-DN2	2NC	NF B022LH-DN2	2NC	NF B022LL-DN2	2NC	NF B022LP-DN2E24	2NC
B12	R	NF B122LE-DN2	1NO+2NC	NF B122LH-DN2	1NO+2NC	NF B122LL-DN2	1NO+2NC	NF B122LP-DN2E24	1NO+2NC
B22	R	NF B222LE-DN2	2NO+2NC	NF B222LH-DN2	2NO+2NC	NF B222LL-DN2	2NO+2NC	NF B222LP-DN2E24	2NO+2NC
G11	L	NF G112LE-DN2	1NO+1NC	NF G112LH-DN2	1NO+1NC	NF G112LL-DN2	1NO+1NC	NF G112LP-DN2E24	1NO+1NC
G02	L	NF G022LE-DN2	2NC	NF G022LH-DN2	2NC	NF G022LL-DN2	2NC	NF G022LP-DN2E24	2NC
G12	L	NF G122LE-DN2	1NO+2NC	NF G122LH-DN2	1NO+2NC	NF G122LL-DN2	1NO+2NC	NF G122LP-DN2E24	1NO+2NC
G22	L	NF G222LE-DN2	2NO+2NC	NF G222LH-DN2	2NO+2NC	NF G222LL-DN2	2NO+2NC	NF G222LP-DN2E24	2NO+2NC
Vitesse maximale	1,5 m/s		1,5 m/s		1,5 m/s		0,5 m/s		
Force d'actionnement	0,07 Nm		0,07 Nm		0,07 Nm		0,04 Nm		
Diagrammes de courses	page 236 - groupe 5		page 236 - groupe 5		page 236 - groupe 5		page 236 - groupe 5		

Câble et connecteur M12

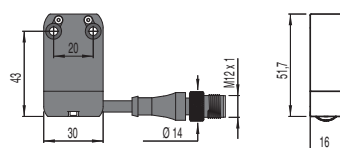

Pour acheter un produit avec câble et connecteur M12, remplacer le sigle DN2 par le sigle DM0.2 dans les codes susmentionnés. Exemple : NF B110AA-DN2 → NF B110AA-DM0.2

Type de contacts
R = rupture brusque
L = rupture lente

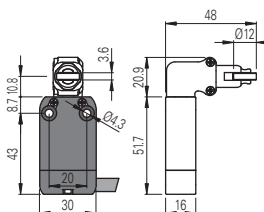
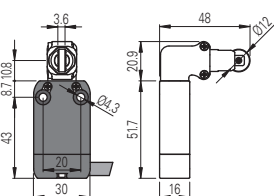
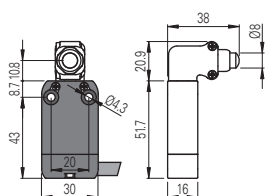

Bloc de contact

B11	R	NF B110AB-DN2W5	⊕	1NO+1NC	NF B110BB-DN2H0W5	⊕	1NO+1NC	NF B110BB-DN2W5	⊕	1NO+1NC		
B02	R	NF B020AB-DN2W5	⊕	2NC	NF B020BB-DN2H0W5	⊕	2NC	NF B020BB-DN2W5	⊕	2NC		
B12	R	NF B120AB-DN2W5	⊕	1NO+2NC	NF B120BB-DN2H0W5	⊕	1NO+2NC	NF B120BB-DN2W5	⊕	1NO+2NC		
B22	R	NF B220AB-DN2W5	⊕	2NO+2NC	NF B220BB-DN2H0W5	⊕	2NO+2NC	NF B220BB-DN2W5	⊕	2NO+2NC		
G11	L	NF G110AB-DN2W5	⊕	1NO+1NC	NF G110BB-DN2H0W5	⊕	1NO+1NC	NF G110BB-DN2W5	⊕	1NO+1NC		
G02	L	NF G020AB-DN2W5	⊕	2NC	NF G020BB-DN2H0W5	⊕	2NC	NF G020BB-DN2W5	⊕	2NC		
G12	L	NF G120AB-DN2W5	⊕	1NO+2NC	NF G120BB-DN2H0W5	⊕	1NO+2NC	NF G120BB-DN2W5	⊕	1NO+2NC		
G22	L	NF G220AB-DN2W5	⊕	2NO+2NC	NF G220BB-DN2H0W5	⊕	2NO+2NC	NF G220BB-DN2W5	⊕	2NO+2NC		
Vitesse maximale	page 235 - type 4				page 235 - type 2				page 235 - type 2			
Force d'actionnement	9,5 N (25 N ⊕)				9,5 N (25 N ⊕)				9,5 N (25 N ⊕)			
Diagrammes de courses	page 236 - groupe 1				page 236 - groupe 1				page 236 - groupe 1			

Type de contacts
R = rupture brusque
L = rupture lente

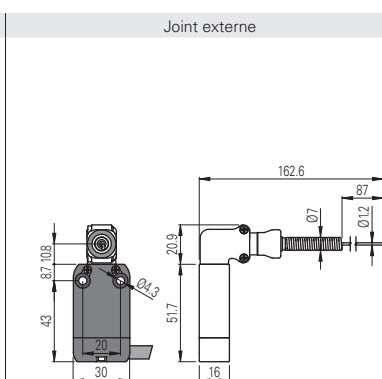
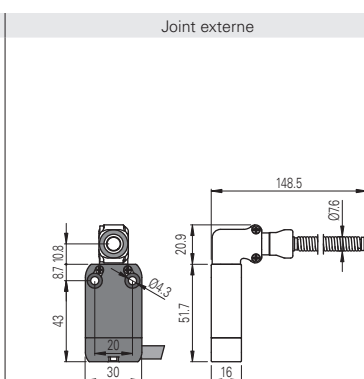
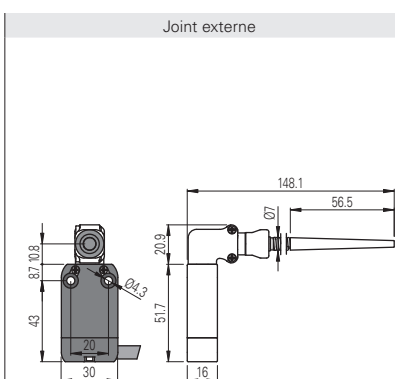

Bloc de contact

B11	R	NF B110HB-DN2W5		1NO+1NC	NF B110HE-DN2W5		1NO+1NC	NF B110HH-DN2W5		1NO+1NC		
B02	R	NF B020HB-DN2W5		2NC	NF B020HE-DN2W5		2NC	NF B020HH-DN2W5		2NC		
B12	R	NF B120HB-DN2W5		1NO+2NC	NF B120HE-DN2W5		1NO+2NC	NF B120HH-DN2W5		1NO+2NC		
B22	R	NF B220HB-DN2W5		2NO+2NC	NF B220HE-DN2W5		2NO+2NC	NF B220HH-DN2W5		2NO+2NC		
G11	L	/		/	/		/	/		/		
G02	L	NF G020HB-DN2W5		2NC	NF G020HE-DN2W5		2NC	NF G020HH-DN2W5		2NC		
G12	L	/		/	/		/	/		/		
G22	L	/		/	/		/	/		/		
Vitesse maximale	1 m/s				1 m/s				1 m/s			
Force d'actionnement	0,08 Nm				0,12 Nm				0,08 Nm			
Diagrammes de courses	page 236 - groupe 4				page 236 - groupe 4				page 236 - groupe 4			

Connecteur M12 à droite

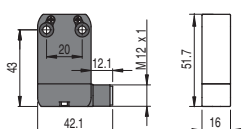

Pour acheter un produit avec connecteur M12 à droite, remplacer le sigle DN2 par le sigle DMK dans les codes susmentionnés. Exemple :
 NF B110AA-DN2 → NF B110AA-DMK

Connecteur M12 en dessous

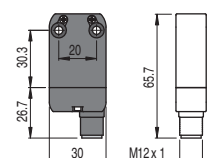

Pour acheter un produit avec connecteur M12 en dessous, remplacer le sigle DN2 par le sigle SMK dans les codes susmentionnés. Exemple :
 NF B110AA-DN2 → NF B110AA-SMK

Connecteur AMP Superseal 1,5

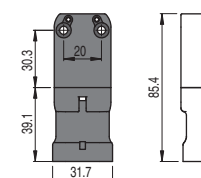

Pour acheter un produit avec connecteur de type AMP, remplacer le sigle DN2 par le sigle SAK dans les codes susmentionnés. Exemple :
 NF B110AA-DN2 → NF B110AA-SAK

Accessoires

 Conditionnements de **10 pièces**

Article	Description
VN DT1F	Entretoise pour série NA-NF

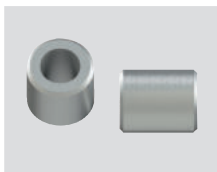

Il est possible de mettre côte à côte 2 interrupteurs précâblés ou plus de sorte qu'ils ne se gênent pas mutuellement en mettant en place des entretoises entre les interrupteurs.

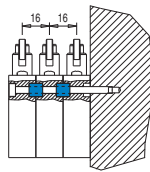
Connecteurs M12 femelle avec câble

Caractéristiques :

- Corps connecteur en polyuréthane
- Conducteurs en cuivre de classe 6 selon IEC 60228, pose mobile
- Contacts dorés
- Bague autobloquante anti-vibrations en laiton nickelé, sur demande de forme hexagonale en acier inox AISI 316L
- Câble de haute flexibilité adapté pour utilisation en chaîne porte-câble, avec gaine en PVC résistant à l'huile ou PUR, conforme IEC 60332-1-2

Structure du code

Attention ! La possibilité de combiner les numéros de référence n'implique pas la disponibilité effective des produits. Contacter notre bureau de distribution.

article options
VF CA4PD3M-X

Nombre de pôles

4	4 pôles
5	5 pôles
8	8 pôles
12	12 pôles

Revêtement de la gaine

P	PVC (standard)
U	PUR

Type de connecteur

D	droit (standard)
G	coudé

Type de raccord

M	M12x1
----------	-------

Bague de fixation

	bague moletée (standard)
X	bague hexagonale en acier inox

Longueur du câble (L)

1	1 mètre
2	2 mètres
3	3 mètres (standard)
4	4 mètres
5	5 mètres (standard)
...	
10	10 mètres (standard)

Autres longueurs sur demande.

Articles en stock

VF CA4PD3M
VF CA4PD5M
VF CA4PD10M
VF CA5PD3M
VF CA5PD5M
VF CA5PD10M
VF CA8PD3M
VF CA8PD5M
VF CA8PD10M
VF CA8PD20M
VF CA12PD3M
VF CA12PD5M
VF CA12PD10M
VF CA12PD20M
VF CA12PD30M
VF CA8UD5M-X
VF CA8UD10M-X
VF CA12UD10M-X

Attention ! Pour les articles non disponibles en stock, la quantité minimum de commande est égale à 100 pièces.

Connecteurs M12 femelle à câbler

Caractéristiques générales

Corps connecteur en technopolymère
 Contacts dorés
 Bornes de connexion des conducteurs à vis
 Tensions maximales d'utilisation 250 Vac/dc (4 et 5 pôles)
 30 Vac/dc (8 pôles)
 Courant maximal 4 A (4 et 5 pôles)
 2 A (8 pôles)
 Degré de protection IP67 selon EN 60529
 Température ambiante -25°C ... +85°C
 Section des conducteurs de 0,25 mm² (23 AWG) à 0,5 mm² (20 AWG)
 Couple de serrage : 0,6 ... 0,8 Nm

Article	Description	nb pôles
VF CBMP4DM04	connecteur M12 femelle à câbler, droit, pour câbles multipolaires de Ø 4 à Ø 6,5 mm	4
VF CBMP5DM04	connecteur M12 femelle à câbler, droit, pour câbles multipolaires de Ø 4 à Ø 6,5 mm	5
VF CBMP8DM04	connecteur M12 femelle à câbler, droit, pour câbles multipolaires de Ø 4 à Ø 7 mm	8

→ Les fichiers 2D et 3D sont disponibles sur www.pizzato.com

Diagramme de sélection pour les composants des séries NA, NB, NF vendus séparément

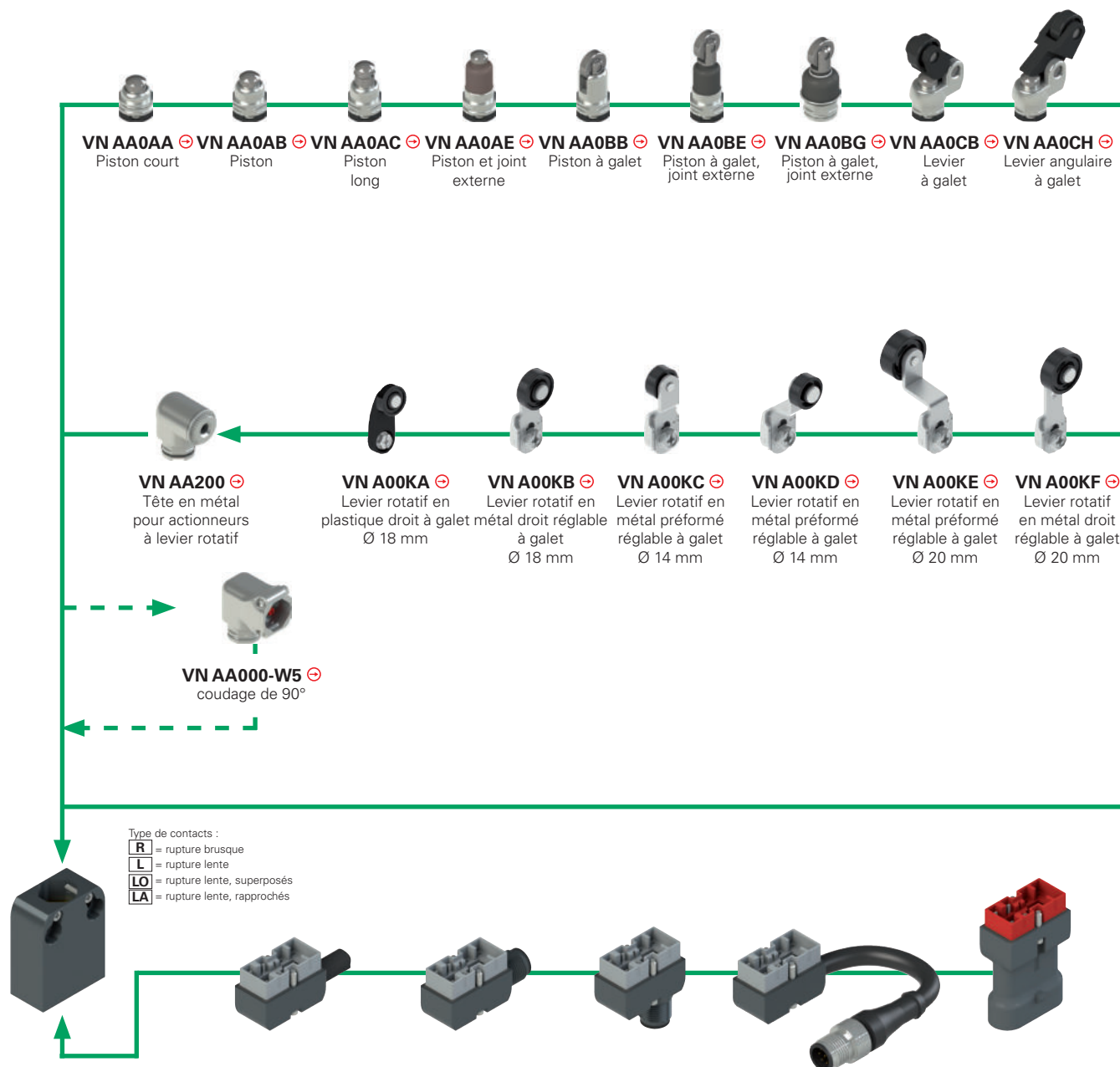

Boîtier en MÉTAL NA, entraxe 20 mm	Connecteur en métal avec câble	longueur du câble (m)	Connecteur en métal M12 à droite	Connecteur en métal M12 en dessous	Connecteur en métal avec câble et connecteur M12	longueur du câble (m)	Connecteur en technopolymère type AMP en dessous
NA B11000 ⊕ 1NO+1NC R	VN CM11DN2	2	VN CM11DMK	VN CM11SMK	VN CM11DM0.2	0.2	VN CM11SAK
NA G11000 ⊕ 1NO+1NC L		5					
NA L11000 ⊕ 1NO+1NC LA	VN CM11DN5	5	VN CM11DMK	VN CM11SMK	VN CM11DM0.2	0.2	VN CM11SAK
NA H11000 ⊕ 1NO+1NC LO		2					
NA B02000 ⊕ 2NC R	VN CM02DN2	2	VN CM02DMK	VN CM02SMK	VN CM02DM0.2	0.2	VN CM02SAK
NA G02000 ⊕ 2NC L		5					
NA B20000 ⊕ 2NO R	VN CM20DN2	2	VN CM20DMK	VN CM20SMK	VN CM20DM0.2	0.2	VN CM20SAK
NA G20000 ⊕ 2NO L		5					
NA B12000 ⊕ 1NO+2NC R	VN CM12DN2	2	VN CM12DMK	VN CM12SMK	VN CM12DM0.2	0.2	VN CM12SAK
NA G12000 ⊕ 1NO+2NC L		5					
NA L12000 ⊕ 1NO+2NC LA	VN CM12DN5	5	VN CM12DMK	VN CM12SMK	VN CM12DM0.2	0.2	VN CM12SAK
NA H12000 ⊕ 1NO+2NC LO		2					
NA B22000 ⊕ 2NO+2NC R	VN CM22DN2	2	VN CM22DMK	VN CM22SMK	VN CM22DM0.2	0.2	VN CM22SAK
NA G22000 ⊕ 2NO+2NC L		5					
NA L22000 ⊕ 2NO+2NC LA	VN CM22DN5	5	VN CM22DMK	VN CM22SMK	VN CM22DM0.2	0.2	VN CM22SAK
NA H22000 ⊕ 2NO+2NC LO		2					

Pour acheter un boîtier de la série NB, remplacer le sigle NA par le sigle NB dans les codes susmentionnés. Exemple :
NA B11000 → NB B11000

⚠ Il est interdit d'installer les connecteurs VN CM***** sur les boîtiers en technopolymère

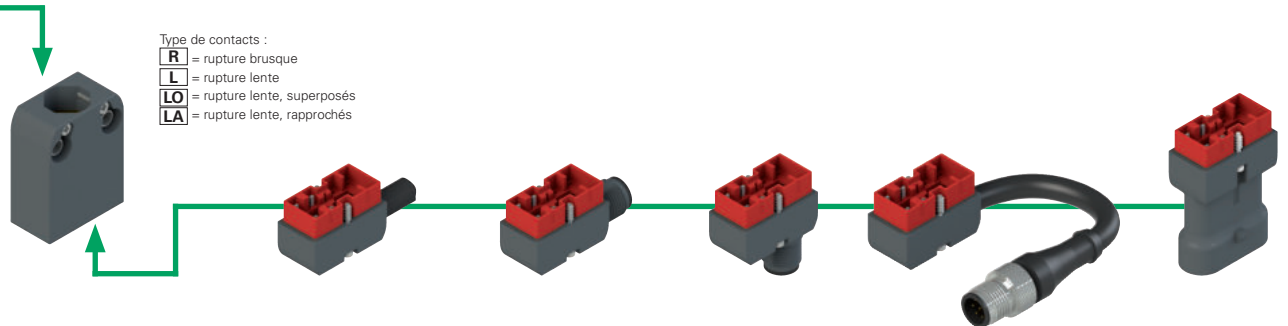
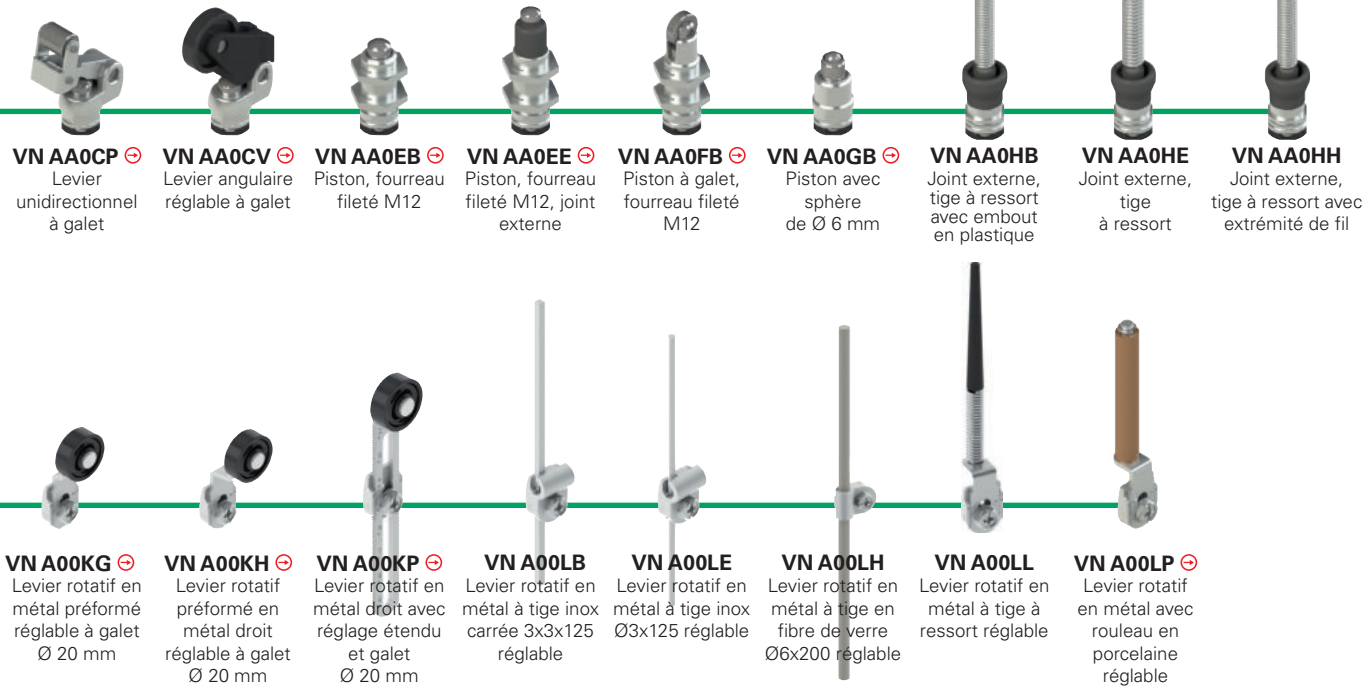

Boîtier en TECHNOPLYMÈRE NF, entraxe 20 mm	Connecteur en technopolymère avec câble	longueur du câble (m)	Connecteur en technopolymère M12 à droite	Connecteur en technopolymère M12 en dessous	Connecteur en technopolymère avec câble et connecteur M12	longueur du câble (m)	Connecteur en technopolymère type AMP en dessous
NF B11000 ⊕ 1NO+1NC R	VN CP11DN2	2	VN CP11DMK	VN CP11SMK	VN CP11DM0.2	0.2	VN CP11SAK
NF G11000 ⊕ 1NO+1NC L	VN CP11DN5	5					
NF L11000 ⊕ 1NO+1NC LA	VN CP02DN2	2	VN CP02DMK	VN CP02SMK	VN CP02DM0.2	0.2	VN CP02SAK
NF H11000 ⊕ 1NO+1NC LO	VN CP02DN5	5					
NF B02000 ⊕ 2NC R	VN CP20DN2	2	VN CP20DMK	VN CP20SMK	VN CP20DM0.2	0.2	VN CP20SAK
NF G02000 ⊕ 2NC L	VN CP20DN5	5					
NF B20000 ⊕ 2NO R	VN CP12DN2	2	VN CP12DMK	VN CP12SMK	VN CP12DM0.2	0.2	
NF G12000 ⊕ 1NO+2NC L	VN CP12DN5	5					
NF L12000 ⊕ 1NO+2NC LA	VN CP22DN2	2	VN CP22DMK	VN CP22SMK	VN CP22DM0.2	0.2	
NF H12000 ⊕ 1NO+2NC LO	VN CP22DN5	5					
NF B22000 ⊕ 2NO+2NC R							
NF G22000 ⊕ 2NO+2NC L							
NF L22000 ⊕ 2NO+2NC LA							
NF H22000 ⊕ 2NO+2NC LO							

⚠ Il est interdit d'installer les connecteurs VN CP***** sur les boîtiers en métal

Boîtiers

Type de contacts :

- R** = rupture brusque
L = rupture lente
LO = rupture lente, superposés
LA = rupture lente, rapprochés

boîtiers en métal NA

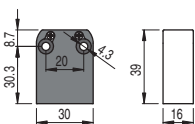

boîtiers en métal NB

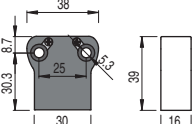

boîtiers en technopolymère NF

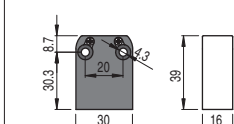

R	NA B11000	⊕	1NO+1NC	NB B11000	⊕	1NO+1NC	NF B11000	⊕	1NO+1NC
L	NA G11000	⊕	1NO+1NC	NB G11000	⊕	1NO+1NC	NF G11000	⊕	1NO+1NC
LA	NA L11000	⊕	1NO+1NC	NB L11000	⊕	1NO+1NC	NF L11000	⊕	1NO+1NC
LO	NA H11000	⊕	1NO+1NC	NB H11000	⊕	1NO+1NC	NF H11000	⊕	1NO+1NC
R	NA B12000	⊕	1NO+2NC	NB B12000	⊕	1NO+2NC	NF B12000	⊕	1NO+2NC
L	NA G12000	⊕	1NO+2NC	NB G12000	⊕	1NO+2NC	NF G12000	⊕	1NO+2NC
LA	NA L12000	⊕	1NO+2NC	NB L12000	⊕	1NO+2NC	NF L12000	⊕	1NO+2NC
LO	NA H12000	⊕	1NO+2NC	NB H12000	⊕	1NO+2NC	NF H12000	⊕	1NO+2NC
R	NA B22000	⊕	2NO+2NC	NB B22000	⊕	2NO+2NC	NF B22000	⊕	2NO+2NC
L	NA G22000	⊕	2NO+2NC	NB G22000	⊕	2NO+2NC	NF G22000	⊕	2NO+2NC
LA	NA L22000	⊕	2NO+2NC	NB L22000	⊕	2NO+2NC	NF L22000	⊕	2NO+2NC
LO	NA H22000	⊕	2NO+2NC	NB H22000	⊕	2NO+2NC	NF H22000	⊕	2NO+2NC

Labels de qualité :



Connecteurs avec câble

connecteurs en métal pour boîtiers NA et NB

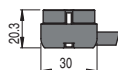

connecteur en technopolymère pour boîtiers NF

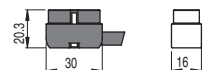

Type de câble	Longueur (m)	connecteurs en métal pour boîtiers NA et NB		connecteur en technopolymère pour boîtiers NF	
N PVC	2	VN CM11DN2	1NO+1NC	VN CP11DN2	1NO+1NC
	5	VN CM11DN5	1NO+1NC	VN CP11DN5	1NO+1NC
	2	VN CM12DN2	1NO+2NC	VN CP12DN2	1NO+2NC
	5	VN CM12DN5	1NO+2NC	VN CP12DN5	1NO+2NC
H PUR sans halogènes	2	VN CM22DN2	2NO+2NC	VN CP22DN2	2NO+2NC
	5	VN CM22DN5	2NO+2NC	VN CP22DN5	2NO+2NC
	2	VN CM11DH2	1NO+1NC	VN CP11DH2	1NO+1NC
	5	VN CM11DH5	1NO+1NC	VN CP11DH5	1NO+1NC
	2	VN CM12DH2	1NO+2NC	VN CP22DH2	2NO+2NC
	5	VN CM12DH5	1NO+2NC	VN CP22DH5	2NO+2NC

Autres longueurs de câbles sur demande

Connecteurs M12

connecteurs en métal pour boîtiers NA et NB

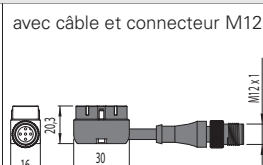
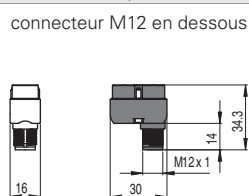
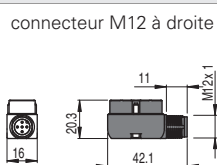

VN CM11DMK	1NO+1NC	VN CM11SMK	1NO+1NC	VN CM11DM0.2	1NO+1NC
VN CM02DMK	2NC	VN CM02SMK	2NC	VN CM02DM0.2	2NC
VN CM22DMK	2NO+2NC	VN CM22SMK	2NO+2NC	VN CM22DM0.2	2NO+2NC

connecteur en technopolymère pour boîtiers NF

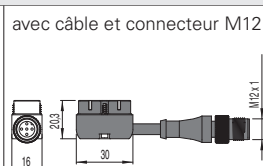
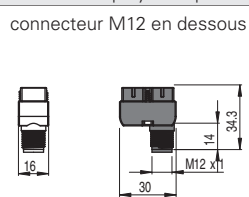
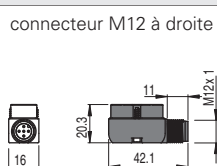

VN CP11DMK	1NO+1NC	VN CP11SMK	1NO+1NC	VN CP11DM0.2	1NO+1NC
VN CP02DMK	2NC	VN CP02SMK	2NC	VN CP02DM0.2	2NC
VN CP22DMK	2NO+2NC	VN CP22SMK	2NO+2NC	VN CP22DM0.2	2NO+2NC

Connecteurs AMP

connecteurs en technopolymère pour boîtiers NA et NB

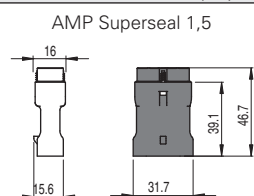

VN CM11SAK	1NO+1NC
VN CM02SAK	2NC
VN CM20SAK	2NO

connecteur en technopolymère pour boîtiers NF

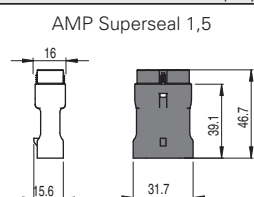

VN CP11SAK	1NO+1NC
VN CP02SAK	2NC
VN CP20SAK	2NO

⚠ Important : Toujours vérifier que la charge électrique utilisée respecte les limites de tension et de courant des connecteurs. Voir les tableaux pages 118 et 128.

Toutes les mesures sont indiquées en mm

Accessoires Voir page 207

→ Les fichiers 2D et 3D sont disponibles sur www.pizzato.com



Actionneurs

VN AA0AA	VN AA0AB	VN AA0AC	VN AA0AE	VN AA0BB	VN AA0BE
VN AA0BG	VN AA0CB	VN AA0CH	VN AA0CP	VN AA0CV	VN AA0EB
VN AA0EE	VN AA0FB	VN AA0GB	VN AA0HB	VN AA0HE	VN AA0HH

Leviers

ATTENTION : Ces actionneurs séparés peuvent être utilisés seulement avec des articles des séries NA, NB et NF.

VN A00KA	VN A00KB	VN A00KC	VN A00KD	VN A00KE	VN A00KF
VN A00KG	VN A00KH	VN A00KP	VN A00LB	VN A00LE	VN A00LH
VN A00LL	VN A00LP	VN A00KB-V38	VN A00KE-V38	VN A00KG-V38	VN A00KP-V38

Têtes

VN AA200

Coudage de 90°

VN AA000-W5

Toutes les mesures sont indiquées en mm

Accessoires Voir page 207

Les fichiers 2D et 3D sont disponibles sur www.pizzato.com