

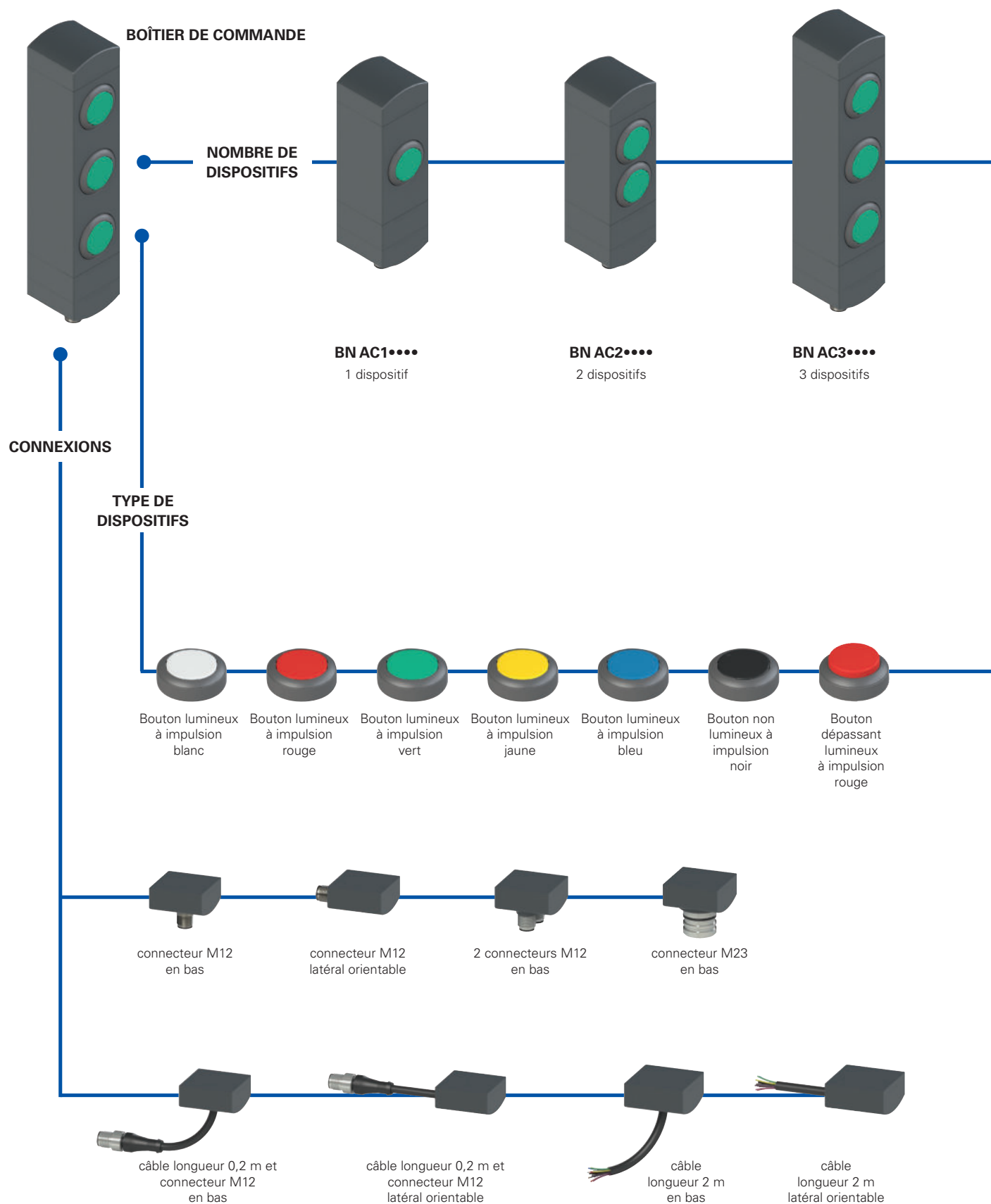

## Boîtiers de commande série BN



## Diagramme de sélection



● option du produit  
 → accessoire vendu séparément

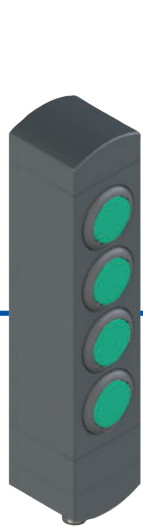

**BN AC4\*\*\*\***  
4 dispositifs

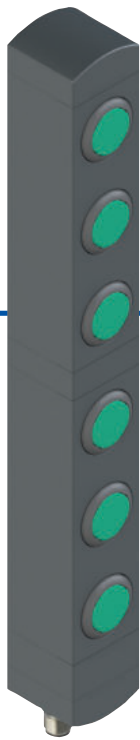

**BN AC6\*\*\*\***  
6 dispositifs



**BN AC7\*\*\*\***  
7 dispositifs



**BN AC8\*\*\*\***  
8 dispositifs

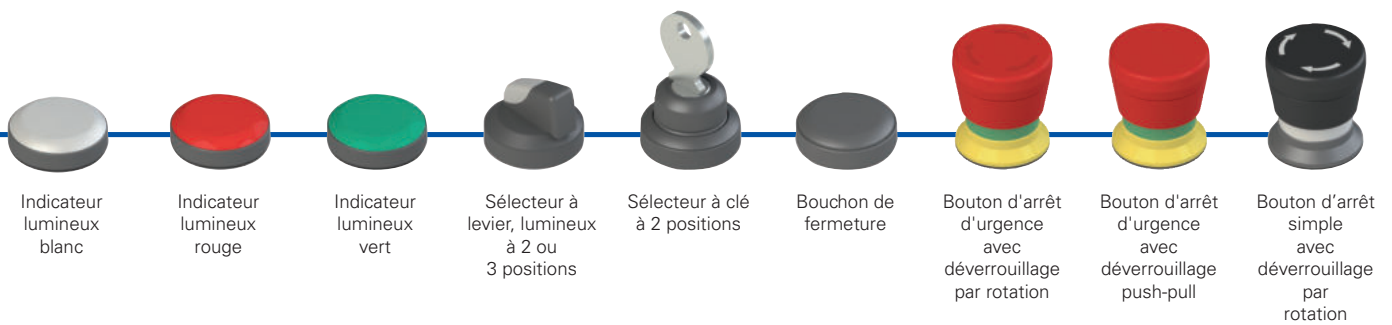

## Structure du code

**Attention !** La possibilité de combiner les numéros de référence n'implique pas la disponibilité effective des produits. Contacter notre bureau de distribution.

# BN AC3ZA01

Nombre de dispositifs	
<b>1</b>	1 dispositif
<b>2</b>	2 dispositifs
<b>3</b>	3 dispositifs
<b>4</b>	4 dispositifs
<b>6</b>	6 dispositifs
<b>7</b>	7 dispositifs
<b>8</b>	8 dispositifs

Configuration des boutons	
<b>A01</b>	Configuration A01
<b>A02</b>	Configuration A02
<b>A03</b>	Configuration A03
<b>...</b>	autres configurations sur demande



## Caractéristiques principales

- Boîtier modulaire pour 1 à 8 dispositifs.
- Position de fixation pivotante.
- Dispositifs de commande encastrés.
- Dimensions compactes, boîtier de largeur minimale.
- Nombreux dispositifs de commande disponibles.

## Labels de qualité :



Homologation UL : E131787

## Caractéristiques homologuées par UL

Electrical ratings: 24 Vdc Class 2, 0,1 A  
 Input Supplied by 24V dc, Class 2 Source or limited voltage limited energy, 0,096 A max. (maximum eight leds).  
 Output 24 Vac/dc Class 2 0,25 A Pilot Duty (maximum eight actuators, with maximum twelve contacts, NO or NC or both) or 0,18 A Pilot Duty (maximum eight actuators, with maximum sixteen contacts, NO or NC or both).  
 Environmental ratings: Type 1

## Caractéristiques techniques

Boîtier en technopolymère renforcé à la fibre de verre, autoextinguible et anti-choc.  
 Versions avec câble intégré 12 x 0,14 mm<sup>2</sup>, longueur 2 m, autres longueurs de 0,5 à 10 m sur demande.

Versions avec connecteur M23 ou M12 intégré en acier inox.

Versions avec connecteur M12 double intégré en acier inox.

Versions avec câble de 0,2 m et connecteur M12, autres longueurs de 0,1 m à 3 m sur demande.

Degré de protection : IP65 selon EN 60529

## Généralités

Température ambiante :	-25°C ... +70°C
Vis de fixation boîtier :	2xM5, couple de serrage 3 Nm
Vis de fixation des modules orientables :	couple de serrage de 0,8 à 1,2 Nm
Durée mécanique :	
Bouton à impulsion :	1 million de cycles de fonctionnement
Bouton d'arrêt d'urgence :	50.000 cycles de fonctionnement
Sélecteur :	300.000 cycles de fonctionnement
Sélecteur à clé :	50.000 cycles de fonctionnement
	30.000 cycles de fonctionnement avec extraction de clé
Paramètre de sécurité B <sub>10D</sub> :	100.000 (bouton d'arrêt d'urgence)

Force d'actionnement :

Bouton à impulsion :	4 N min.	100 N max.
Bouton d'arrêt d'urgence :	20 N min.	100 N max.
Sélecteur :	0,1 Nm min.	1,5 Nm max.
Sélecteur à clé :	0,1 Nm min.	1,3 Nm max.

## Caractéristiques électriques des dispositifs

Tension nominale d'utilisation U <sub>e</sub> :	24 Vdc ±10% SELV
Courant thermique I <sub>th</sub> :	1 A
Tension nominale d'isolement U <sub>i</sub> :	32 Vac/dc
Tension assignée de tenue aux chocs U <sub>imp</sub> :	1,5 kV
Matériau des contacts :	contacts en argent
Forme des contacts :	contacts autonettoyants à double coupure
Catégorie d'utilisation du bloc de contact :	DC-13 ; U <sub>e</sub> = 24 V ; I <sub>e</sub> = 0,55 A
Tension d'alimentation LED :	24 Vdc ±15%
Courant d'alimentation d'une seule LED :	12 mA

## Caractéristiques électriques du connecteur M12

Tension maximale d'utilisation :	32 Vac/dc
Courant maximal d'utilisation :	1,5 A max.

## Caractéristiques électriques du connecteur M23

Tension maximale d'utilisation :	32 Vac/dc
Courant maximal d'utilisation :	3 A max.

## Conformité aux normes :

IEC 60947-5-1, IEC 60947-5-5, EN ISO 13850, UL 508, CSA 22.2 No.14

## Conformité aux exigences requises par :

Directive Machines 2006/42/CE, Directive Basse Tension 2014/35/UE, Directive CEM 2014/30/UE, Directive RoHS 2011/65/UE.

## ⚠ Installation avec fonction de protection des personnes :

Conformément à la norme EN 60947-5-1, le circuit de sécurité doit toujours être relié avec les **contacts NC** (contacts normalement fermés).

## Actionnement des commandes depuis différentes directions

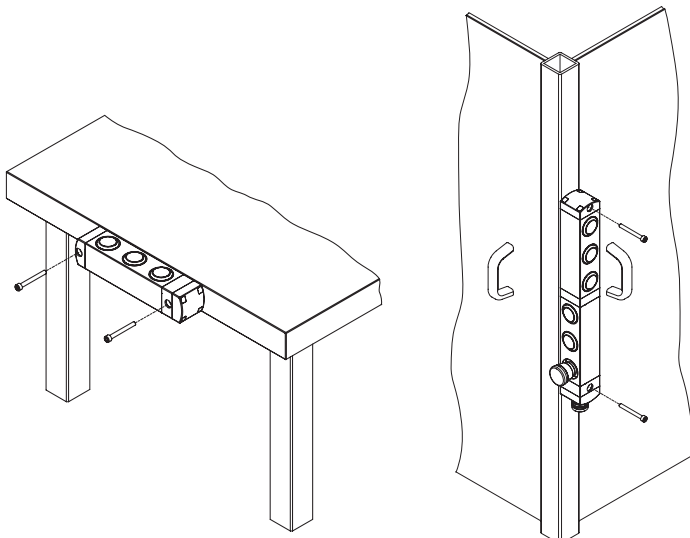

Grâce à leur structure composée de modules rotatifs, les boîtiers de commande de la série BN offrent à l'utilisateur un large éventail de possibilités de fixation à la machine.

La position des dispositifs de commande peut être choisie indépendamment de celle de montage.

Dans les configurations à 6, 7 et 8 appareils, les parties supérieure et inférieure peuvent également être alignées indépendamment l'une de l'autre. Cette caractéristique est particulièrement utile dans les situations où il est nécessaire de créer un poste de commande accessible depuis deux côtés différents de la machine, puisqu'il est possible d'utiliser un seul appareil et un seul câblage, ce qui permet de gagner du temps et de réduire les coûts.



## Caractéristiques générales



Les nouveaux boîtiers de commande modulaires de la série BN de Pizzato Elettrica s'intègrent parfaitement aux interrupteurs avec verrouillage et technologie RFID de la série NS, offrant aux fabricants de machines qui utilisent déjà ces produits la possibilité d'avoir, à proximité de l'interrupteur de sécurité, un boîtier de commande de mêmes formes et dimensions.

Les boîtiers de commande de la série BN sont disponibles dans des configurations de 1 à 8 appareils. La structure particulière composée d'éléments modulaires rotatifs permet à l'utilisateur de choisir entre de nombreuses combinaisons et d'obtenir un dispositif très polyvalent et prêt à l'emploi.

## Compatibilité avec les interrupteurs de la série NS

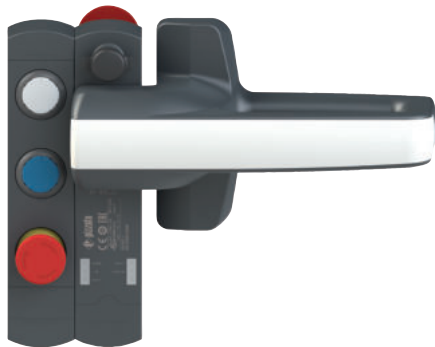

Apposés sur le côté d'un interrupteur RFID verrouillable de la série NS, les boîtiers de commande de la série BN ont les mêmes dimensions, si bien qu'on obtient ainsi un seul dispositif de sécurité intégré avec les mêmes matériaux et formes que le logement extérieur.

## Encombrement minimal



Les boîtiers de commande de la série BN se caractérisent par une épaisseur de seulement 40 mm.

Les dispositifs de commande sont encastrés dans le logement extérieur du boîtier de commande dont ils ne dépassent que légèrement à l'avant.

Cette caractéristique protège les dispositifs de commande contre les chocs accidentels, assurant une plus longue durée de vie du système et, en même temps, offre une solution au design attrayant, idéale pour toutes les machines modernes dans lesquelles cet aspect est également pris en compte.

## Modules orientables et non détachables

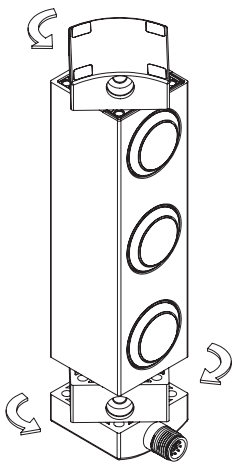

Lors de l'installation, les modules de fixation supérieur et inférieur sont réglables, de sorte que le sens de fixation de l'appareil peut être facilement changé.

L'opération est extrêmement simple, puisqu'il suffit de desserrer les vis de fixation et d'orienter les modules dans la position souhaitée par des rotations de 90°. Un autre avantage pour l'installateur est que les modules ne sont pas détachables du corps du dispositif, si bien qu'il n'est pas nécessaire de démonter les différentes pièces et qu'il n'y a donc aucun risque d'en perdre ou de ne pas pouvoir les remonter correctement.

## Sécurité anti-manipulation

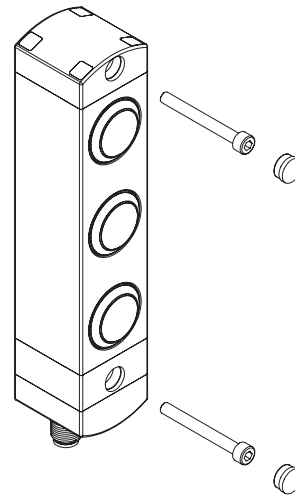

Chaque boîtier de commande de la série BN est fourni avec des capuchons de protection à clipser dans les trous des vis de fixation. Ces capuchons préviennent l'accumulation de sédiments, facilitent le nettoyage et interdisent l'accès aux vis de fixation du dispositif, ce qui permet d'offrir une plus grande garantie contre la manipulation.

## Liberté de personnalisation maximale

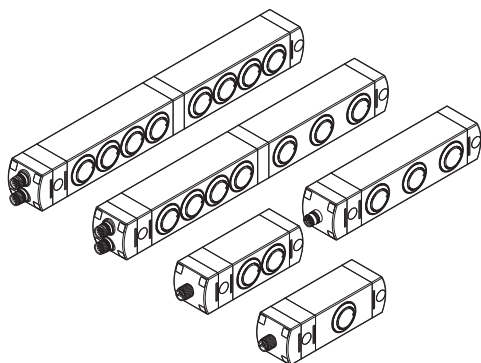

Il est possible de choisir entre différentes configurations du boîtier de commande : pour les applications standard, des configurations de 1 à 4 dispositifs sont disponibles, tandis que pour les applications plus complexes, les versions à 6, 7 ou 8 dispositifs peuvent être mieux adaptées puisqu'elles permettent de concentrer un grand nombre de commandes et de signaux pour l'opérateur à une seule position.

## Nouvelles verrines lasérables



Une grande variété de dispositifs peut être installée dans toutes les configurations de produits, avec entre autres un éclairage à LED intégré dans le dispositif lui-même.

Les boutons sont dotés de nouvelles verrines qui peuvent être marquées au laser, ce qui permet d'obtenir un marquage durable et indélébile. Les verrines peuvent ainsi être personnalisées avec un large éventail d'inscriptions et de symboles. Pour une liste complète des marquages disponibles, se référer aux tableaux des pages 14 à 17.

## Exemples de configurations disponibles

### BN AC1ZA01

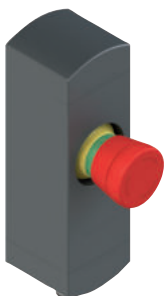

	Description	Couleur	Schéma
Dispositif 1	Bouton d'arrêt d'urgence avec déverrouillage par rotation 2NC	rouge	
Connecteur	M12 à 5 pôles en bas	/	

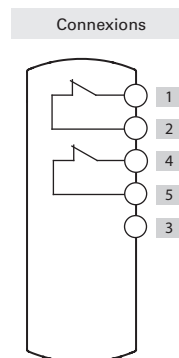

### BN AC1ZA02



	Description	Couleur	Schéma
Dispositif 1	Bouton lumineux à impulsion 1NO	blanc	
Connecteur	M12 à 5 pôles en bas	/	

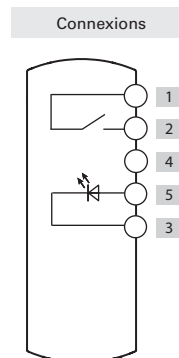

### BN AC1ZA03



	Description	Couleur	Schéma
Dispositif 1	Sélecteur à levier lumineux à deux positions 1NO	noir	
Connecteur	M12 à 5 pôles en bas	/	

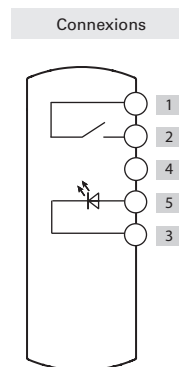



## BN AC2ZA01

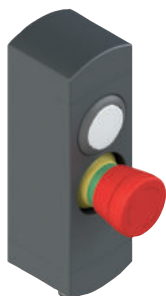

	Description	Couleur	Schéma
Dispositif 1	Bouton lumineux à impulsion 1NO	blanc	
Dispositif 2	Bouton d'arrêt d'urgence avec déverrouillage par rotation 2NC	rouge	
Connecteur	M12 à 8 pôles en bas	/	

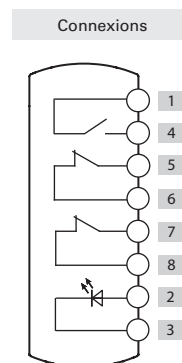

## BN AC2ZA02

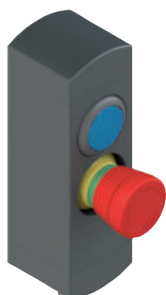

	Description	Couleur	Schéma
Dispositif 1	Bouton lumineux à impulsion 1NO	bleu	
Dispositif 2	Bouton d'arrêt d'urgence avec déverrouillage par rotation 2NC	rouge	
Connecteur	M12 à 8 pôles en bas	/	

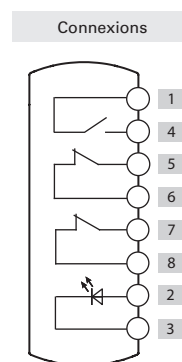

## BN AC2ZA03



	Description	Couleur	Schéma
Dispositif 1	Bouton lumineux à impulsion 1NO	blanc	
Dispositif 2	Bouton lumineux à impulsion 1NO	bleu	
Connecteur	M12 à 8 pôles en bas	/	

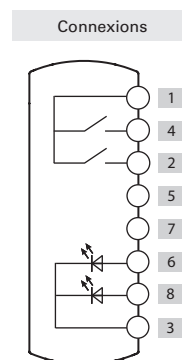

# Boîtiers de commande série BN

## BN AC3ZA01



	Description	Couleur	Schéma
Dispositif 1	Bouton lumineux à impulsion 1NO	blanc	
Dispositif 2	Bouton lumineux à impulsion 1NO	bleu	
Dispositif 3	Bouton lumineux à impulsion 1NO	jaune	
Connecteur	M12 à 12 pôles en bas	/	

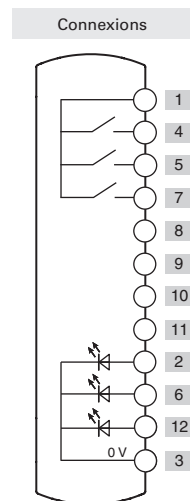

## BN AC3ZA02



	Description	Couleur	Schéma
Dispositif 1	Bouton lumineux à impulsion 1NO	blanc	
Dispositif 2	Bouton lumineux à impulsion 1NO	bleu	
Dispositif 3	Bouton d'arrêt d'urgence avec déverrouillage par rotation 2NC	rouge	
Connecteur	M12 à 12 pôles en bas	/	

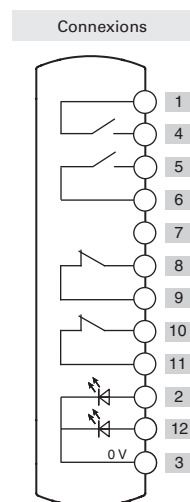

## BN AC3ZA03



	Description	Couleur	Schéma
Dispositif 1	Bouton lumineux à impulsion 1NO	blanc	
Dispositif 2	Bouton lumineux à impulsion 1NO	jaune	
Dispositif 3	Bouton d'arrêt d'urgence avec déverrouillage par rotation 2NC	rouge	
Connecteur	M12 à 12 pôles en bas	/	

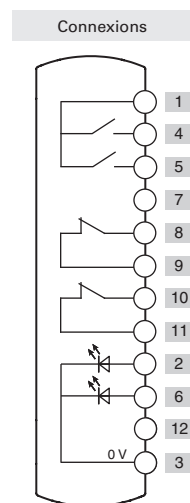





### BN AC4ZA01

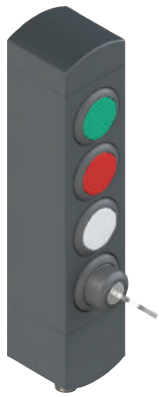

	Description	Couleur	Schéma
Dispositif 1	Bouton lumineux à impulsion 1NO	vert	
Dispositif 2	Bouton lumineux à impulsion 1NO	rouge	
Dispositif 3	Bouton lumineux à impulsion 1NO	blanc	
Dispositif 4	Sélecteur à clé à deux positions 1NO	noir	
Connecteur	M12 à 12 pôles en bas	/	

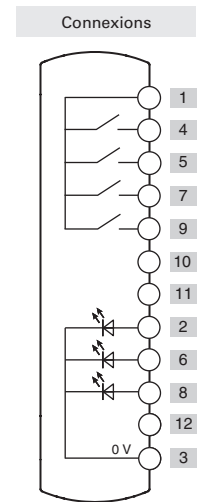

### BN AC4ZA02

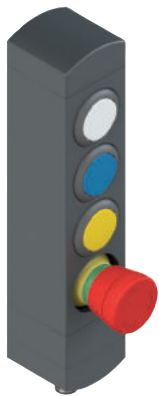

	Description	Couleur	Schéma
Dispositif 1	Bouton lumineux à impulsion 1NO	blanc	
Dispositif 2	Bouton lumineux à impulsion 1NO	bleu	
Dispositif 3	Bouton lumineux à impulsion 1NO	jaune	
Dispositif 4	Bouton d'arrêt d'urgence avec déverrouillage par rotation 2NC	rouge	
Connecteur	M12 à 12 pôles en bas	/	

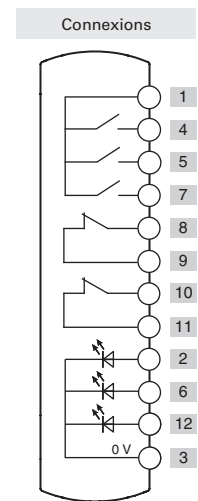

### BN AC4ZA03



	Description	Couleur	Schéma
Dispositif 1	Bouton lumineux à impulsion 1NO	blanc	
Dispositif 2	Bouton à impulsion 1NO	noir	
Dispositif 3	Indicateur lumineux	vert	
Dispositif 4	Bouton d'arrêt d'urgence avec déverrouillage par rotation 2NC	rouge	
Connecteur	M23 à 12 pôles en bas	/	

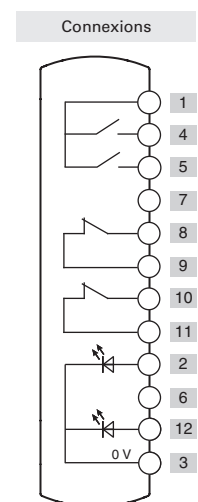

# Boîtiers de commande série BN

## BN AC6ZA01



	Description	Couleur	Schéma
Dispositif 1	Bouton lumineux à impulsion 1NO	blanc	
Dispositif 2	Bouton lumineux à impulsion 1NO	bleu	
Dispositif 3	Bouton lumineux à impulsion 1NO	jaune	
Dispositif 4	Indicateur lumineux	vert	
Dispositif 5	Indicateur lumineux	blanc	
Dispositif 6	Bouton d'arrêt d'urgence avec déverrouillage par rotation 2NC	rouge	
Connecteur	M12 double à 12 pôles en bas	/	

### Connexions

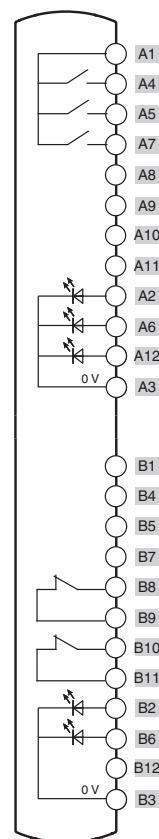

## BN AC6ZA02



	Description	Couleur	Schéma
Dispositif 1	Bouton lumineux à impulsion 1NO	blanc	
Dispositif 2	Bouton lumineux à impulsion 1NO	bleu	
Dispositif 3	Bouton lumineux à impulsion 1NO	jaune	
Dispositif 4	Indicateur lumineux	vert	
Dispositif 5	Indicateur lumineux	blanc	
Dispositif 6	Bouton d'arrêt d'urgence avec déverrouillage par rotation 2NC	rouge	
Connecteur	M23 à 19 pôles en bas	/	

### Connexions

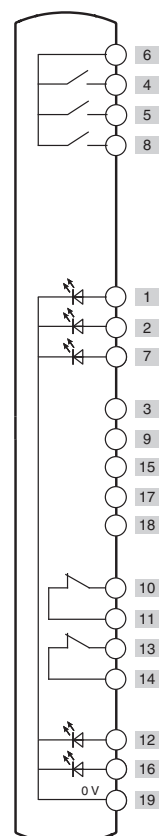



## BN AC7ZA01

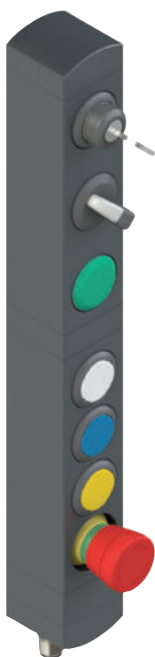

	Description	Couleur	Schéma
Dispositif 1	Sélecteur à clé à deux positions 1NO	noir	
Dispositif 2	Sélecteur à levier lumineux à deux positions 1NO	noir	
Dispositif 3	Indicateur lumineux	vert	
Dispositif 4	Bouton lumineux à impulsion 1NO	blanc	
Dispositif 5	Bouton lumineux à impulsion 1NO	bleu	
Dispositif 6	Bouton lumineux à impulsion 1NO	jaune	
Dispositif 7	Bouton d'arrêt d'urgence avec déverrouillage par rotation 2NC	rouge	
Connecteur	M12 double à 12 pôles en bas	/	

### Connexions

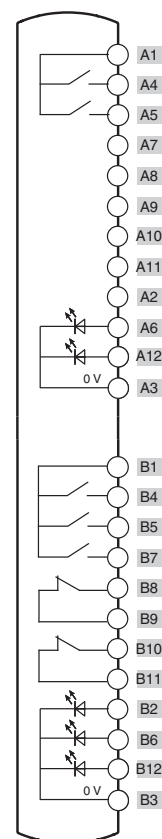

## BN AC8ZA01

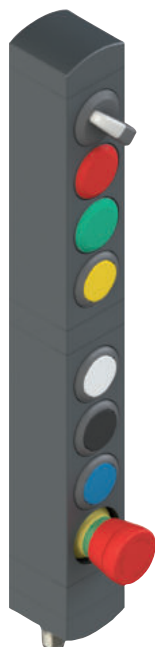





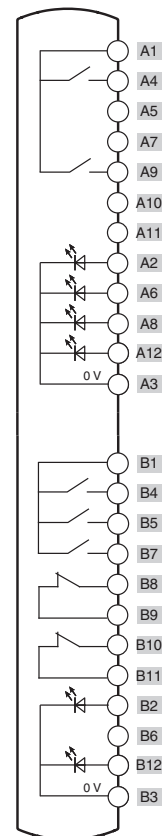



	Description	Couleur	Schéma
Dispositif 1	Sélecteur à levier lumineux à deux positions 1NO	noir	
Dispositif 2	Indicateur lumineux	rouge	
Dispositif 3	Indicateur lumineux	vert	
Dispositif 4	Bouton lumineux à impulsion 1NO	jaune	
Dispositif 5	Bouton lumineux à impulsion 1NO	blanc	
Dispositif 6	Bouton à impulsion 1NO	noir	
Dispositif 7	Bouton lumineux à impulsion 1NO	bleu	
Dispositif 8	Bouton d'arrêt d'urgence avec déverrouillage par rotation 2NC	rouge	
Connecteur	M12 double à 12 pôles en bas	/	

### Connexions



Pour l'affectation des connecteurs, voir page 13

## Dispositifs intégrés disponibles

	Description	Couleur	Article	Associable aux contacts (1)	Encombrement (x) mm
	Bouton à impulsion lumineux	● Blanc ● Rouge ● Vert ● Jaune ● Bleu	VN NG-AC27121 VN NG-AC27123 VN NG-AC27124 VN NG-AC27125 VN NG-AC27126	1NO (1NC) (2NO) (1NO+1NC)	3
	Bouton à impulsion non lumineux	● Noir	VN NG-AC27122	1NO (1NC) (2NO) (1NO+1NC)	3
	Bouton dépassant à impulsion lumineux non lasérable <sup>(2)</sup>	● Rouge	VN NG-AC26018	1NO (1NC) (2NO) (1NO+1NC)	6.1
	Indicateur lumineux	● Rouge ● Jaune ● Vert ● Bleu ● Blanc	VN NG-AC26060 VN NG-AC26061 VN NG-AC26062 VN NG-AC26063 VN NG-AC26064	/	2.7
	Bouton d'arrêt d'urgence conforme EN ISO 13850				
	Déverrouillage par rotation Déverrouillage push-pull	● Rouge ● Rouge	VN NG-AC26052 VN NG-AC26055	2NC	26.4
	Bouton d'arrêt d'urgence pour bloc à 3 contacts conforme EN ISO 13850				
	Déverrouillage par rotation	● Rouge	VN NG-AC26056	2NC+1NO	26.4
	Bouton d'arrêt d'urgence lumineux conforme EN ISO 13850				
	Déverrouillage par rotation Déverrouillage push-pull	● Rouge ● Rouge	VN NG-AC26051 VN NG-AC26054	2NC	26.4
	Bouton d'arrêt simple				
	Déverrouillage par rotation Déverrouillage push-pull	● Noir ● Noir	VN NG-AC26053 VN NG-AC26057	2NC	26.4
	Sélecteur à levier lumineux avec verrine transparente pour LED				
	✓	● Noir	VN NG-AC26033	1NO 1NC (2NO) (1NO+1NC)	16.8
	▷	● Noir	VN NG-AC26030		
	▽	● Noir	VN NG-AC26034		
	◁	● Noir	VN NG-AC26031		
	Sélecteur à clé à 2 positions				
	↔	● Noir	VN NG-AC26043	1NO (1NC) (2NO) (1NO+1NC)	39 (a) 14 (b)
	▷	● Noir	VN NG-AC26040		
	◁	● Noir	VN NG-AC26041		
	Bouchon de fermeture	● Noir	VN NG-AC26020	/	2.7
	Clé de fixation	● Noir	VN NG-AC26080	/	/

**Légende :** ✓ À accrochage ▷ À impulsion ⚙ Position d'extraction de la clé (a) avec clé (b) sans clé

<sup>(1)</sup> Les contacts entre parenthèses sont sur demande. Veuillez contacter notre bureau technique pour vérifier la faisabilité réelle du boîtier de commande avec la combinaison de dispositifs de commande choisie.

<sup>(2)</sup> Les boutons dépassants ne sont pas lasérables.

### Pour commander des boutons avec marquage :

ajouter aux codes d'article le code de marquage indiqué dans les tableaux des pages 14-17.

Exemple : Bouton à impulsion noir avec marquage « O ».

VN NG-AC27122 → VN NG-AC27122-L1



## Dessins cotés

BN AC1●●●●

BN AC2●●●●

BN AC3●●●●

BN AC4●●●●

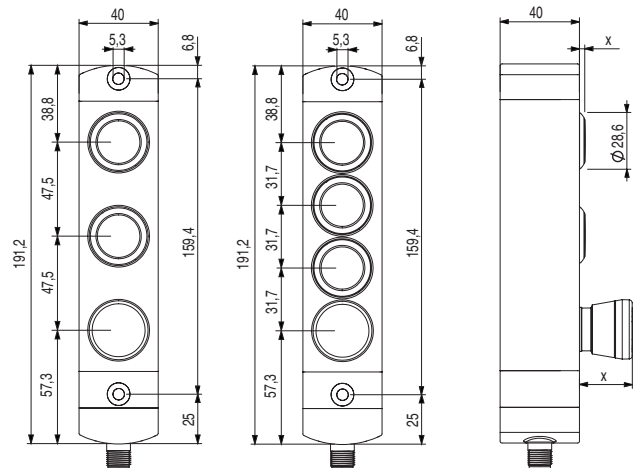
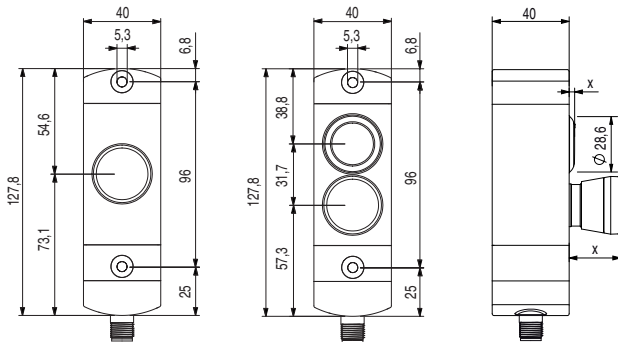

BN AC6●●●●

BN AC7●●●●

BN AC8●●●●

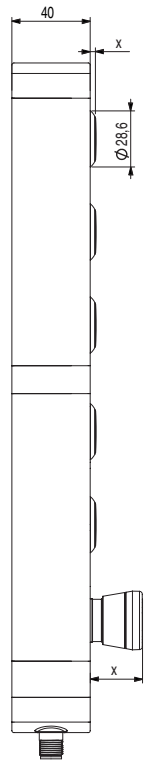
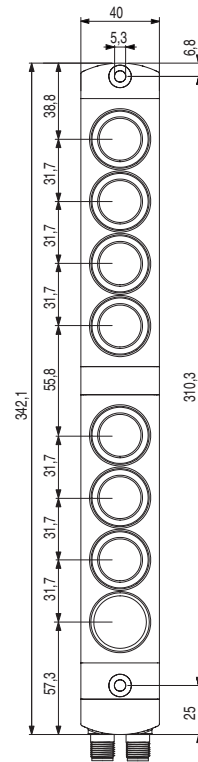
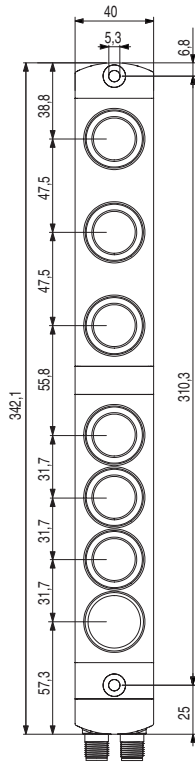
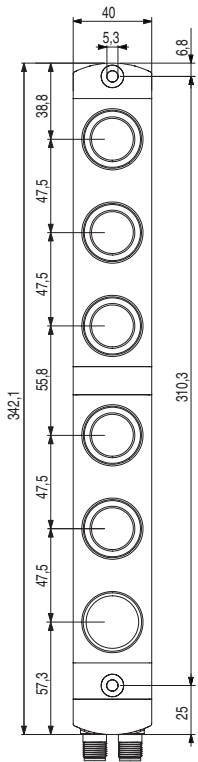

## Type de sortie

Connecteur M12 en bas

Connecteur M12 latéral

Connecteur M12 double en bas

Connecteur M23 en bas

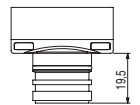
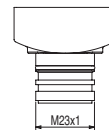
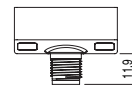
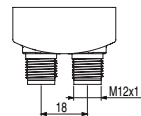
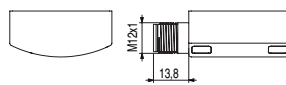
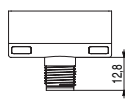
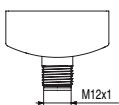

Toutes les mesures sont indiquées en mm

→ Les fichiers 2D et 3D sont disponibles sur [www.pizzato.com](http://www.pizzato.com)

## Connexions électriques

Connecteur M12 à 5 pôles

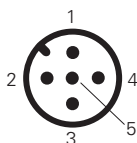

Connecteur M12 à 8 pôles

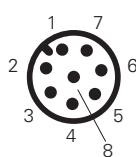

Câble

Broche n°	Couleur câble	Broche n°	Couleur câble
1	marron	7	noir
2	bleu	8	gris
3	blanc	9	rouge
4	vert	10	violet
5	rose	11	gris-rose
6	jaune	12	rouge-bleu

Connecteur M12 à 12 pôles

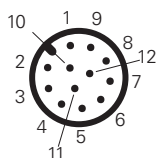

Connecteur M12 double à 12 pôles

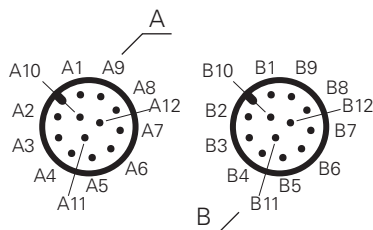

Connecteur M23 à 12 pôles

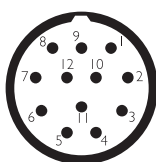

Connecteur M23 à 19 pôles

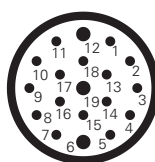



## Liste des marquages disponibles

Code	Symbole	Code	Symbole	Code	Symbole	Code	Symbole	Code	Symbole	Code	Symbole
L1		L42		L27		L330		L187		L386	
L287		L43		L147		L455		L230		L395	
L413		L213		L148		L456		L249		L411	
L2		L254		L162		L369		L376		L414	
L3		L17		L172		L426		L102		L415	
L4		L44		L220		L59		L103		L418	
L35		L45		L277		L64		L139		L419	
L36		L46		L226		L62		L140		L420	
L37		L60		L142		L63		L141		L80	
L11		L191		L54		L86		L157		L374	
L12		L193		L56		L88		L381		L476	
L412		L308		L57		L89		L445		L472	
L188		L61		L55		L87		L278		L473	
L14		L153		L146		L76		L323		L474	
L32		L194		L293		L77		L362		L475	
L33		L309		L304		L78		L380			
L34		L408		L305		L190		L382			
L240		L145		L470		L416		L383			
L16		L336		L317		L417		L384			
L41		L96		L319		L189		L385			

Autres marquages sur demande

# Boîtiers de commande série BN

Code	Symbole	Code	Symbole	Code	Symbole	Code	Symbole	Code	Symbole	Code	Symbole
L7		L25		L84		L174		L316		L441	
L8		L30		L90		L175		L394		L295	
L9		L31		L91		L176		L399			
L10		L58		L312		L294		L436			
L18		L75		L311		L313		L437			
L143		L425		L442		L314		L438			
L24		L454		L443		L227		L439			
L310		L83		L170		L228		L440			
L234		L241		L247		L279		L392		L467	
L235		L242		L248		L280		L393		L468	
L236		L243		L251		L375		L463			
L237		L244		L252		L389		L464			
L238		L245		L253		L390		L465			
L239		L246		L260		L391		L466			

Autres marquages sur demande





Code	Symbole	Code	Symbole	Code	Symbole	Code	Symbole	Code	Symbole	Code	Symbole
L28	STOP	L67	3	L39	<b>R</b>	L289	BOOST	L208	<b>X+</b>	L135	AVANTI-INDIETRO
L50	STOP	L68	4	L114	RESET	L292	MONO / TRI	L117	POMPA FILTRO 0 - 1	L104	24V 电源指示 24V Power
L48	STOP	L69	5	L306	RESET	L327	ENABLE DISABLE	L118	FILTER PUMP 0 - 1	L105	220V 电源指示 220V Power
L49	STOP	L70	6	L130	100%	L222	ACCESS DENIED	L119	RISCALDAMENTO 0 - 1	L106	选择开关 Selector
L113	STOP	L71	7	L315	24V=	L223	ACCESS ALLOWED	L120	HEATING 0 - 1	L107	启动按钮 START
L29	START	L72	8	L82	EROUND	L224	ACCESS REQUEST	L121	SCATTO TERMICO	L108	停止按钮 STOP
L53	START	L73	9	L199	SPEED	L225	ACCESS RESET	L122	CIRCUIT BREAKER	L109	电源指示 Power
L51	START	L74	0	L233	CAUTION	L215	INIT	L123	MAN. - AUT.	L110	合闸指示 Ready
L52	START	L450	-1	L250	POWER	L216	C / C	L124	START CICLO	L111	故障指示 Stoppage
L218	START	L451	-2	L332	ALLOW IN	L370	UNLOCK DOOR	L125	RADDRIZZATORE 0 - 1		
L276	START STOP	L129	3/4	L334	SYSTEM START	L371	REQUEST / RESET ACCESS TO AREA	L126	STOP CICLO		
L410	PAUSE (START)	L15	<b>R</b>	L335	SYSTEM STOP	L205	<b>Y+</b>	L127	BY-PASS EMERGENZE 0 - 1		
L65	1	L40	<b>R</b>	L333	CYCLE STOP	L206	<b>X-</b>	L131	AZIONAMENTO 0 - 1		
L66	2	L38	<b>R</b>	L281	DEFAULT	L207	<b>-Y</b>	L132	TACITAZIONE SIRENA		

Autres marquages sur demande

## Liste des marquages disponibles - TEXTES

Code	Test	Code	Test	Code	Test	Code	Test
IT0	ARRESTO	GB0	STOP	FR0	ARRÊT	DE0	HALT
IT1	AVVIO	GB1	START	FR1	MARCHE	DE1	START
IT2	CHIUSO	GB2	CLOSE	FR2	FERMÉ	DE2	ZU
IT3	SU	GB3	UP	FR3	MONTÉE	DE3	AUF
IT4	GIÚ	GB4	DOWN	FR4	DESCENTE	DE4	AB
IT5	SPENTO	GB5	OFF	FR5	ARRÊT	DE5	AUS
IT6	ACCESO	GB6	ON	FR6	MARCHE	DE6	EIN
IT7	IN SERVIZIO	GB7	RUN	FR7	EN SERVICE	DE7	BETRIEB
IT8	ERRORE	GB8	FAULT	FR8	PANNE	DE8	STÖRUNG
IT9	TEST	GB9	TEST	FR9	ESSAI	DE9	PRÜFUNG
IT10	SPENTO ACCESO	GB10	OFF ON	FR10	ARRÊT MARCHE	DE10	AUS EIN
IT11	MAN. AUTO	GB11	MAN. AUTO	FR11	MAN. AUTO	DE11	HAND AUTO
IT12	MAN. 0 AUTO	GB12	MAN. 0 AUTO	FR12	MAN. 0 AUTO	DE12	HAND 0 AUTO
IT13	MARCIA	GB13	DRIVE	FR13	MARCHE	DE13	ANTRIEB
IT14	RIAVVIA	GB14	RESET	FR14	REARM.	DE14	ENTSPERREN
IT15	AVANTI	GB15	FORWARD	FR15	AVANT	DE15	VORWÄRTS
IT16	INDIETRO	GB16	REVERSE	FR16	ARRIÈRE	DE16	RÜCKWÄRTS
IT17	AUMENTA	GB17	RAISE	FR17	MONTER	DE17	HEBEN
IT18	DIMINUISCI	GB18	LOWER	FR18	DESCENDRE	DE18	SENKEN
IT19	SINISTRA	GB19	LEFT	FR19	GAUCHE	DE19	LINKS
IT20	DESTRA	GB20	RIGHT	FR20	DROITE	DE20	RECHTS
IT21	FRENO	GB21	BRAKE	FR21	FERMER/OUVRIR	DE21	BREMSEN
IT22	ALTO	GB22	HIGH	FR22	HAUT	DE22	HOCH
IT23	BASSO	GB23	LOW	FR23	BAS	DE23	NIEDRIG
IT24	VELOCE	GB24	FAST	FR24	RAPIDE	DE24	SCHNELL
IT25	LENTO	GB25	SLOW	FR25	LENT	DE25	LANGSAM
IT26	PIÚ VELOCE	GB26	FASTER	FR26	PLUS RAPIDE	DE26	SCHNELLER
IT27	PIÚ LENTO	GB27	SLOWER	FR27	PLUS LENT	DE27	LANGSAMER
IT32	APRIRE	GB32	OPEN	FR32	OUVRIR	DE32	ÖFFNEN
IT63	CHIAMATA	GB63	CALL	FR63	APPEL	DE63	ANRUF
IT64	OCCUPATO	GB64	OCCUPIED	FR64	OCCUPÉ	DE64	BESETZT
IT99	ARRESTO D'EMERGENZA	GB99	EMERGENCY STOP	FR99	ARRÊT D'URGENCE	DE99	NOT-AUS





Catalogue Général  
Détection



Catalogue Général  
HMI



Catalogue Général  
Sécurité



Catalogue Général  
Ascenseurs



Site internet  
[www.pizzato.it](http://www.pizzato.it)



**Pizzato Elettrica s.r.l.** Via Torino, 1 - 36063 Marostica (VI) Italie  
Téléphone : +39 0424.470.930  
E-mail : [info@pizzato.com](mailto:info@pizzato.com)  
Site web : [www.pizzato.com](http://www.pizzato.com)

Toutes les informations et les exemples d'application, y compris les schémas de raccordement, illustrés dans cette documentation sont de nature purement descriptive. C'est l'utilisateur qui a la responsabilité de s'assurer que les produits choisis et appliqués sont utilisés comme il est prescrit dans les normes afin qu'ils ne puissent porter préjudice ni aux biens ni aux personnes. Les dessins et les données contenus dans cette publication ne nous engageant pas et nous nous réservons le droit, pour améliorer la qualité de nos produits, de les modifier à tout moment et sans préavis. Tous les droits sur le contenu de la présente publication sont réservés conformément à la législation en vigueur sur la protection de la propriété intellectuelle. La reproduction, la publication, la distribution et la modification, totale ou partielle, de tout ou partie du matériel original qu'il contient (y compris, à titre d'exemple et sans s'y limiter, les textes, images, graphiques), tant sur papier que sur support électronique, sont expressément interdites sans autorisation écrite de Pizzato Elettrica Srl. Tous droits réservés. © 2021 Copyright Pizzato Elettrica.

ZE FGL28A21-FRA

