

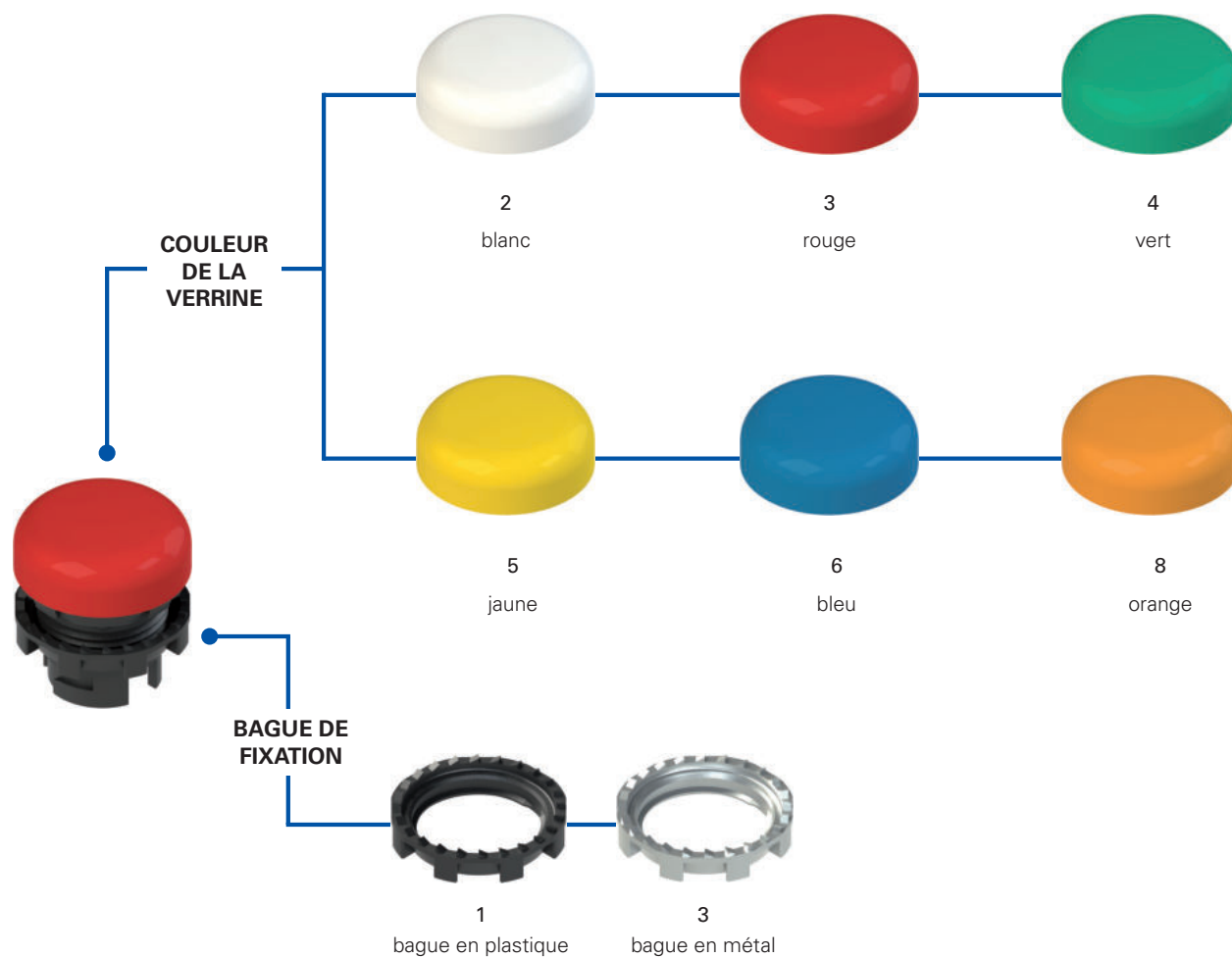

## Diagramme de sélection



**Structure du code****Attention !** La possibilité de combiner les numéros de référence n'implique pas la disponibilité effective des produits. Contacter notre bureau de distribution.**E2 1ILA210**

Bague de fixation et anneau façonné	
<b>1</b>	bague en plastique (standard)
<b>2</b>	bague en plastique et anneau façonné
<b>3</b>	bague en métal
<b>4</b>	bague en métal et anneau façonné

Marquage	
<b>0</b>	sans marquage (standard)
<b>IT7</b>	IN SERVIZIO
<b>IT8</b>	ERRORE
<b>L54</b>	
...	.....

Autres marquages sur demande. Voir page 159.

Forme de la verrine	
<b>A</b>	plane lisse

Couleur de la verrine	
<b>0</b>	sans verrine
<b>2</b>	blanc
<b>3</b>	rouge
<b>4</b>	vert
<b>5</b>	jaune
<b>6</b>	bleu
<b>8</b>	orange



### Caractéristiques principales

- Degré de protection IP67 et IP69K
- Possibilité de personnalisation avec des symboles
- Verrine colorée échangeable

### Labels de qualité :



Homologation IMQ : CA02.04806

Homologation UL : E131787

Homologation EAC : RU C-IT.YT03.B.00035/19

### Caractéristiques techniques

#### Généralités

Degré de protection :	IP67 selon EN 60529 IP69K selon ISO 20653
Température ambiante :	-25°C ... +70°C
Type d'éclairage :	Associé à un bloc lumineux à LED série E2 LP●●●●, E2 LF●●●●
Couple de serrage bague de fixation :	2 ... 2,5 Nm
Prescriptions d'utilisation :	voir page 163

#### Conformité aux normes :

IEC 60947-1, IEC 60947-5-1, IEC 60204-1, EN 60947-1, EN 60947-5-1, EN 60204-1, EN IEC 63000, UL 508, CSA 22-2 n°14.

#### Conformité aux exigences requises par :

Directive Basse Tension 2014/35/UE,  
Directive CEM 2014/30/UE,  
Directive RoHS 2011/65/UE.

### Caractéristiques homologuées par UL

For Use on a Flat Surface of a Type 1, 4X, 12 and 13  
Tightening torque 2.0 Nm

### Caractéristiques générales

#### Degré de protection IP67 et IP69K

**IP69K**  
**IP67**

Ces dispositifs ont été développés pour une utilisation dans les conditions ambiantes les plus difficiles, ils ont été soumis aux tests d'immersion prévus pour le degré de protection IP67 conformément à EN 60529.

Ils peuvent donc être employés dans tous les environnements dans lesquels un degré de protection maximal est requis pour l'enveloppe. Des mesures particulières ont été prises pour que les dispositifs puissent aussi être utilisés dans des machines dont le nettoyage a lieu au jet d'eau chaude à haute pression. Les dispositifs ont même réussi les tests au jet d'eau à une pression de 100 bar et à une température de 80°C requis par le degré de protection IP69K selon ISO 20653.

#### Bague de fixation en métal



La bague de fixation métallique est particulièrement adaptée aux applications pour lesquelles la fixation du composant au tableau de commande doit être très stable. C'est le cas par exemple sur des plaques métalliques dont les coupes ne présentent pas d'encoches pour l'orientation.

#### Anneau façonné

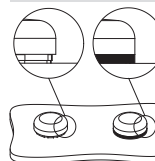

L'anneau façonné peut être utilisé s'il n'y a pas de porte-plaquettes ou d'autres dispositifs, il empêche le dépôt de saleté ou d'autres résidus entre l'indicateur et le panneau ou le boîtier.

Ceci s'avère particulièrement utile, par exemple, dans les secteurs qui exigent un niveau élevé de propreté et d'hygiène.

#### Personnalisable



Afin de pouvoir répondre aux exigences de ses clients et à divers types d'applications, Pizzato Elettrica offre la possibilité de personnaliser les indicateurs lumineux avec des inscriptions, symboles et des verrines interchangeables de différentes couleurs.

#### Association couleurs de LED / couleurs de verrines

Couleur LED	Couleur de la verrine
blanc	blanc / jaune
rouge	rouge
vert	vert
bleu	bleu
orange	orange

Note : Des combinaisons de couleurs de LED avec des couleurs de verrines différentes de celles indiquées peuvent donner une couleur différente de celle attendue.







**Tableau de sélection des indicateurs lumineux**



Couleur et marquage actionneur	Avec verrine	Sans verrine
 sans verrine	-	E2 11LA010
 blanc	E2 11LA210	-
 rouge	E2 11LA310	-
 vert	E2 11LA410	-
 jaune	E2 11LA510	-
 bleu	E2 11LA610	-
 orange	E2 11LA810	-

**Produit complet avec indicateurs lumineux**





















Couleur et marquage actionneur	LED			Article
	pos 2	pos 3	pos 1	
 blanc	-	LED	-	E2 AC-DXBC0200 E2 11LA210 + E2 1BAC11 + E2 LP1A2V1
 rouge	-	LED	-	E2 AC-DXBC0201 E2 11LA310 + E2 1BAC11 + E2 LP1A3V1
 vert	-	LED	-	E2 AC-DXBC0202 E2 11LA410 + E2 1BAC11 + E2 LP1A4V1
 jaune	-	LED	-	E2 AC-DXBC0203 E2 11LA510 + E2 1BAC11 + E2 LP1A2V1
 bleu	-	LED	-	E2 AC-DXBC0204 E2 11LA610 + E2 1BAC11 + E2 LP1A6V1
 orange	-	LED	-	E2 AC-DXBC0205 E2 11LA810 + E2 1BAC11 + E2 LP1A8V1

→ Pour les caractéristiques des blocs à LED, voir les chapitres correspondants

**Verrines pour indicateurs lumineux E2 •1L**



Article	Description	Couleurs	Pièces/pack
VE LN2A20	Verrine pour indicateurs lumineux, couleur blanche, sans marquage		10
VE LN2A30	Verrine pour indicateurs lumineux, couleur rouge, sans marquage		10
VE LN2A40	Verrine pour indicateurs lumineux, couleur verte, sans marquage		10
VE LN2A50	Verrine pour indicateurs lumineux, couleur jaune, sans marquage		10
VE LN2A60	Verrine pour indicateurs lumineux, couleur bleue, sans marquage		10
VE LN2A80	Verrine pour indicateurs lumineux, couleur orange, sans marquage		10
VE LN2AA0	6 verrines pour indicateurs lumineux, sans marquage, couleurs :      		1
VE LN2A2●●●	Verrine pour indicateurs lumineux, couleur blanche, avec marquage		1
VE LN2A3●●●	Verrine pour indicateurs lumineux, couleur rouge, avec marquage		1
VE LN2A4●●●	Verrine pour indicateurs lumineux, couleur verte, avec marquage		1
VE LN2A5●●●	Verrine pour indicateurs lumineux, couleur jaune, avec marquage		1
VE LN2A6●●●	Verrine pour indicateurs lumineux, couleur bleue, avec marquage		1
VE LN2A8●●●	Verrine pour indicateurs lumineux, couleur orange, avec marquage		1

**Pour commander des verrines pour indicateurs lumineux E2 11L avec marquage :** dans les codes d'article, remplacez les puces ●●● par le code du marquage indiqué dans le tableau à la page 159.  
Exemple : verrine de couleur blanche, pour indicateurs lumineux avec marquage « ⚡ ».  
VE LN2A2●●● → VE LN2A2L54

**Distances minimales de montage**

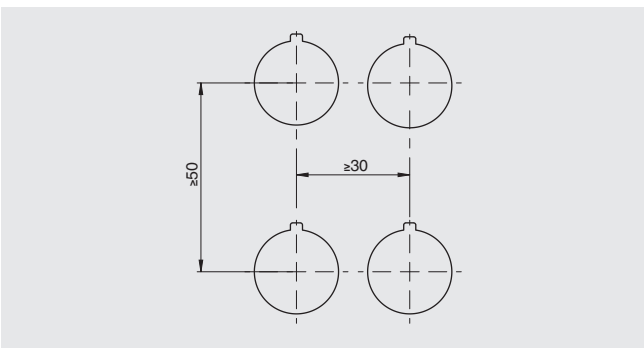

→ Les fichiers 2D et 3D sont disponibles sur [www.pizzato.com](http://www.pizzato.com)

**Dimensions** Toutes les mesures sont indiquées en mm

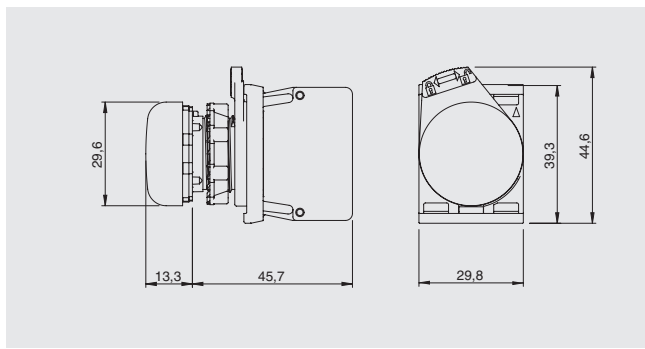

**Accessoires**

→ Autres ACCESSOIRES à la page 155