

Description



Pizzato Elettrica offre une vaste gamme de produits adaptés aux environnements dans lesquels des agents chimiques et corrosifs sont présents ou aux milieux aseptisés dans lesquels une attention particulière à la propreté et à l'hygiène est demandée.

Les boîtiers en technopolymère et les parties métalliques extérieures en acier inox permettent d'utiliser ces dispositifs dans diverses applications qui vont du secteur alimentaire au secteur pharmaceutique, ou encore chimique ou marin.

Caractéristiques principales :

- Boîtiers en technopolymère
- Parties métalliques externes exclusivement en acier inox
- Degré de protection IP67 (interrupteurs des séries FR, FX, FK, FW, FP)
- Degré de protection IP67 et IP69K (capteurs des séries SR, ST, HX)

Résistance à la corrosion

Substance	Acier inox	Technopolymère	Substance	Acier inox	Technopolymère
Acétylène	■	■	Malt de whisky	■	■
Vinaigre	■	■	Mélasses	■	■
Acétone	■	■	Chlorure de nickel	□	□
Acide acétique	■	□	Nitrate d'aluminium	■	■
Acide borique	■	■	Fiouls	■	■
Acide citrique	■	■	Huile de tannage	■	-
Acide chlorhydrique 100%	□	□	Huile de lin	■	■
Acide chromique 5%	■	□	Huile hydraulique (synthétique)	■	■
Acide fluorhydrique 100%	■	□	Huile minérale	■	■
Acide formique	■	□	Huile de moteur	■	■
Acide phosphorique (<40%)	□	■	Huile de transformateur	■	■
Acide lactique	■	■	Paraffine	■	■
Acide nitrique (concentré)	■	□	Chlorure de potassium	■	■
Acide oléique	■	■	Hydroxyde de potassium (potasse caustique)	■	□
Acide sulfurique (<10%)	■	□	Sulfate de potassium	■	■
Acide sulfurique (10-75%)	□	□	Propane (liquide)	■	■
Acide sulfurique (75-100%)	□	□	Sulfate de cuivre >5%	■	□
Acide stéarique	■	■	Savons liquides	■	■
Acide tartrique	□	■	Sirup de chocolat	■	■
Eau claire	■	■	Lactosérum	■	-
Eau de mer	□	■	Bicarbonate de sodium	■	■
Eau distillée	■	■	Bisulfate de sodium	□	■
White spirit	■	■	Carbonate de sodium	■	■
Alcool éthylique	■	■	Chlorure de sodium	■	■
Alcool méthylique	■	■	Hydroxyde de sodium (80%)	■	□
Ammoniaque liquide	■	■	Hypochlorite de sodium (100%)	□	□
Acétate d'ammonium	■	■	Nitrate de sodium	■	■
Carbonate d'ammonium	■	■	Sulfate de sodium	■	■
Sulfate d'ammonium	■	■	Sulfure de sodium	□	■
Essence au plomb	■	■	Sulfate d'aluminium	■	■
Essence sans plomb	■	■	Sulfate ferreux	■	■
Benzol	■	□	Hydroxyde de calcium	□	■
Bière	■	■	Hydroxyde de potassium	■	■
Butane	■	■	Hydroxyde de sodium	-	■
Butanol	■	■	Solutions de tannage	■	■
Chaux	■	■	Solutions photographiques	-	■
Chlorure de calcium	■	■	Jus de fruit	■	■
Hydroxyde de calcium	■	■	Jus de légumes	■	■
Chloroforme	■	■	Toluène	■	□
Chlorure d'aluminium	■	■	Transparent (vernis)	■	-
Chlorure de fer	□	□	Trichloréthylène	■	■
Chromage	□	□	Whisky et vin	■	■
Diesel (gazole)	■	■	Galvanisation	□	□
Éther	■	■	Chlorure de zinc	■	■
Formaldéhyde 100%	■	□	Sulfate de zinc	-	■
Furfural	■	■	Chlorure de soufre	■	■
Gélatine	■	■	Sucre (liquide)	■	■
Glycérine	■	■	Sucre de betterave	■	■
Glucose	■	■			
Gomme laque (orange)	■	■			
Hydrogène (gaz)	■	■			
Iode	□	■			
Lait	■	■			
Chlorure de magnésium	□	■			
Hydroxyde de magnésium	■	■			
Sulfate de magnésium (sels d'Epsom)	■	■			
Mayonnaise	■	■			

Résistance à la corrosion

- Absence de corrosion
- Possibilité de corrosion
- Corrosion
- Données non disponibles



Type de contacts							
R	= rupture brusque						
L	= rupture lente						
Blocs de contact							
2	R	FR 201-XM2	2x(1NO-1NC)	FR 202-XM2	2x(1NO-1NC)	FR 205-XM2	2x(1NO-1NC)
5	R	FR 501-XM2	1NO+1NC	FR 502-XM2	1NO+1NC	FR 505-XM2	1NO+1NC
6	L	FR 601-XM2	1NO+1NC	FR 602-XM2	1NO+1NC	FR 605-XM2	1NO+1NC
9	L	FR 901-XM2	2NC	FR 902-XM2	2NC	FR 905-XM2	2NC
20	L	FR 2001-XM2	1NO+2NC	FR 2002-XM2	1NO+2NC	FR 2005-XM2	1NO+2NC
Vitesse maximale		page 229 - type 4		page 229 - type 3		page 229 - type 3	
Force d'actionnement		8 N (25 N \rightarrow)		6 N (25 N \rightarrow)		4 N (25 N \rightarrow)	
Diagrammes de courses		page 230 - groupe 1		page 230 - groupe 2		page 230 - groupe 3	

Type de contacts				Joint externe		Joint externe	
R	= rupture brusque						
L	= rupture lente						
Blocs de contact							
2	R	FR 215-XM2	2x(1NO-1NC)	/	FR 220-XM2	2x(1NO-1NC)	FR 230-XM2V38
5	R	FR 515-XM2	1NO+1NC	FR 5A1-XM2	1NO+1NC	FR 520-XM2	1NO+1NC
6	L	FR 615-XM2	1NO+1NC	FR 6A1-XM2	1NO+1NC	/	FR 530-XM2V38
9	L	FR 915-XM2	2NC	FR 9A1-XM2	2NC	/	FR 630-XM2V38
20	L	FR 2015-XM2	1NO+2NC	FR 20A1-XM2	1NO+2NC	FR 2020-XM2	1NO+2NC
Vitesse maximale		page 229 - type 2		page 229 - type 4		1 m/s	
Force d'actionnement		8 N (25 N \rightarrow)		6 N (25 N \rightarrow)		0,07 Nm	
Diagrammes de courses		page 230 - groupe 1		page 230 - groupe 1		page 230 - groupe 4	
						page 229 - type 1	
						0,06 Nm (0,25 Nm \rightarrow)	
						page 230 - groupe 5	

Type de contacts							
R	= rupture brusque						
L	= rupture lente						
Blocs de contact							
2	R	FR 231-XM2V38	2x(1NO-1NC)	FR 251-XM2V38	2x(1NO-1NC)	FR 254-XM2V38	2x(1NO-1NC)
5	R	FR 531-XM2V38	1NO+1NC	FR 551-XM2V38	1NO+1NC	FR 554-XM2V38	1NO+1NC
6	L	FR 631-XM2V38	1NO+1NC	FR 651-XM2V38	1NO+1NC	FR 654-XM2V38	1NO+1NC
9	L	FR 931-XM2V38	2NC	FR 951-XM2V38	2NC	FR 954-XM2V38	2NC
20	L	FR 2031-XM2V38	1NO+2NC	FR 2051-XM2V38	1NO+2NC	FR 2054-XM2V38	1NO+2NC
Vitesse maximale		page 229 - type 1		page 229 - type 1		page 229 - type 1	
Force d'actionnement		0,06 Nm (0,25 Nm \rightarrow)		0,06 Nm (0,25 Nm \rightarrow)		0,06 Nm (0,25 Nm \rightarrow)	
Diagrammes de courses		page 230 - groupe 5		page 230 - groupe 5		page 230 - groupe 5	

Toutes les mesures sont indiquées en mm

Accessoires Voir page 207

→ Les fichiers 2D et 3D sont disponibles sur www.pizzato.com

Type de contacts
R = rupture brusque
L = rupture lente

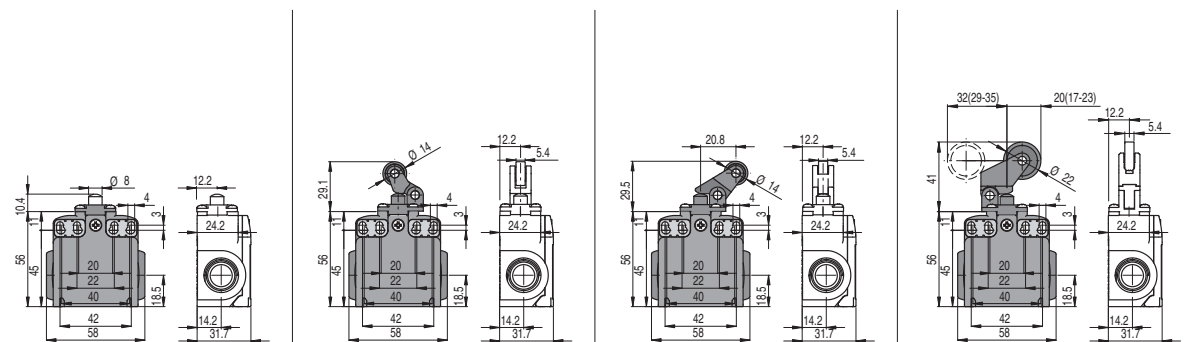

Blocs de contact

2	R	FX 201-XM2	2x(1NO-1NC)	FX 202-XM2	2x(1NO-1NC)	FX 205-XM2	2x(1NO-1NC)	FX 207-XM2	2x(1NO-1NC)
5	R	FX 501-XM2	1NO+1NC	FX 502-XM2	1NO+1NC	FX 505-XM2	1NO+1NC	FX 507-XM2	1NO+1NC
6	L	FX 601-XM2	1NO+1NC	FX 602-XM2	1NO+1NC	FX 605-XM2	1NO+1NC	FX 607-XM2	1NO+1NC
9	L	FX 901-XM2	2NC	FX 902-XM2	2NC	FX 905-XM2	2NC	FX 907-XM2	2NC
20	L	FX 2001-XM2	1NO+2NC	FX 2002-XM2	1NO+2NC	FX 2005-XM2	1NO+2NC	FX 2007-XM2	1NO+2NC
Vitesse maximale		page 229 - type 4		page 229 - type 3		page 229 - type 3		page 229 - type 3	
Force d'actionnement		8 N (25 N \ominus)		6 N (25 N \ominus)		6 N (25 N \ominus)		4 N (25 N \ominus)	
Diagrammes de courses		page 230 - groupe 1		page 230 - groupe 2		page 230 - groupe 2		page 230 - groupe 3	

Type de contacts
R = rupture brusque
L = rupture lente

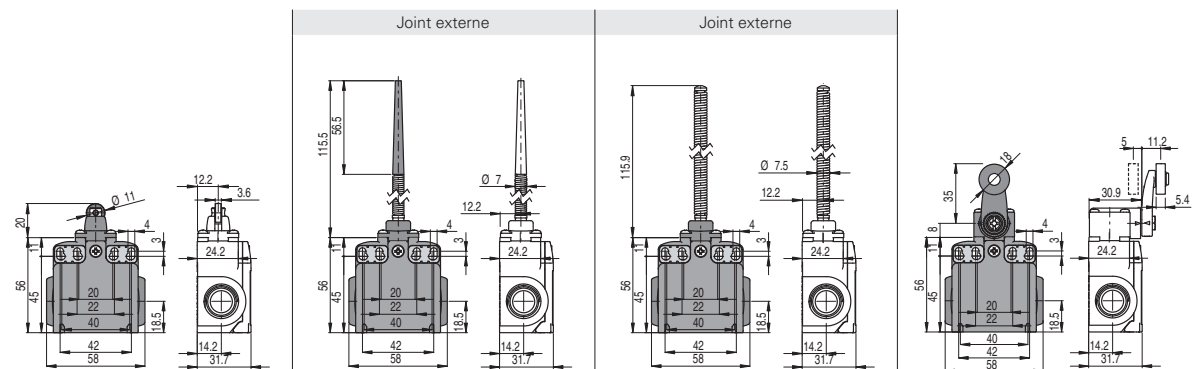

Blocs de contact

2	R	FX 215-XM2	2x(1NO-1NC)	FX 220-XM2	2x(1NO-1NC)	FX 225-XM2	2x(1NO-1NC)	FX 230-XM2V38	2x(1NO-1NC)
5	R	FX 515-XM2	1NO+1NC	FX 520-XM2	1NO+1NC	FX 525-XM2	1NO+1NC	FX 530-XM2V38	1NO+1NC
6	L	FX 615-XM2	1NO+1NC	/	/	/	/	FX 630-XM2V38	1NO+1NC
9	L	FX 915-XM2	2NC	/	/	/	/	FX 930-XM2V38	2NC
20	L	FX 2015-XM2	1NO+2NC	FX 2020-XM2	1NO+2NC	FX 2025-XM2	1NO+2NC	FX 2030-XM2V38	1NO+2NC
Vitesse maximale		page 229 - type 2		1 m/s		1 m/s		page 229 - type 1	
Force d'actionnement		8 N (25 N \ominus)		0,07 Nm		0,12 Nm		0,06 Nm (0,25 Nm \ominus)	
Diagrammes de courses		page 230 - groupe 1		page 230 - groupe 4		page 230 - groupe 4		page 230 - groupe 5	

Type de contacts
R = rupture brusque
L = rupture lente

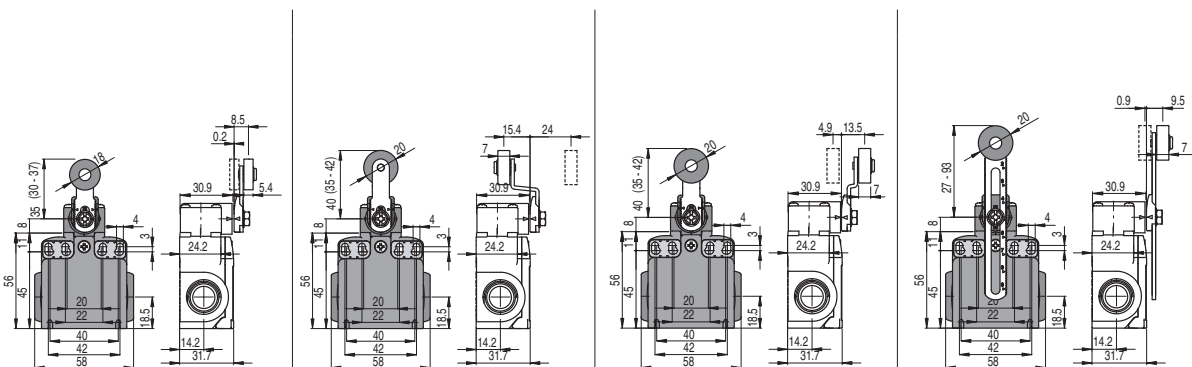

Blocs de contact

2	R	FX 231-XM2V38	2x(1NO-1NC)	FX 251-XM2V38	2x(1NO-1NC)	FX 254-XM2V38	2x(1NO-1NC)	FX 256-XM2V38	2x(1NO-1NC)
5	R	FX 531-XM2V38	1NO+1NC	FX 551-XM2V38	1NO+1NC	FX 554-XM2V38	1NO+1NC	FX 556-XM2V38	1NO+1NC
6	L	FX 631-XM2V38	1NO+1NC	FX 651-XM2V38	1NO+1NC	FX 654-XM2V38	1NO+1NC	FX 656-XM2V38	1NO+1NC
9	L	FX 931-XM2V38	2NC	FX 951-XM2V38	2NC	FX 954-XM2V38	2NC	FX 956-XM2V38	2NC
20	L	FX 2031-XM2V38	1NO+2NC	FX 2051-XM2V38	1NO+2NC	FX 2054-XM2V38	1NO+2NC	FX 2056-XM2V38	1NO+2NC
Vitesse maximale		page 229 - type 1		page 229 - type 1		page 229 - type 1		page 229 - type 1	
Force d'actionnement		0,06 Nm (0,25 Nm \ominus)		0,06 Nm (0,25 Nm \ominus)		0,06 Nm (0,25 Nm \ominus)		0,06 Nm (0,25 Nm \ominus)	
Diagrammes de courses		page 230 - groupe 5		page 230 - groupe 5		page 230 - groupe 5		page 230 - groupe 5	

Toutes les mesures sont indiquées en mm

Accessoires Voir page 207

→ Les fichiers 2D et 3D sont disponibles sur www.pizzato.com



Type de contacts
R = rupture brusque
L = rupture lente

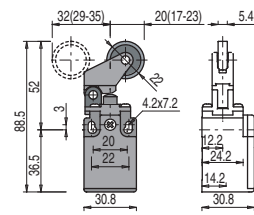
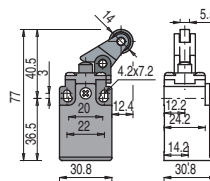
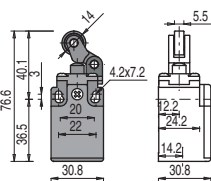
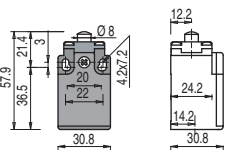

Blocs de contact

3	R	FK 301-XM1	1NO+1NC	FK 302-XM1	1NO+1NC	FK 305-XM1	1NO+1NC	FK 307-XM1	1NO+1NC
33	L	FK 3301-XM1	1NO+1NC	FK 3302-XM1	1NO+1NC	FK 3305-XM1	1NO+1NC	FK 3307-XM1	1NO+1NC
34	L	FK 3401-XM1	2NC	FK 3402-XM1	2NC	FK 3405-XM1	2NC	FK 3407-XM1	2NC
Vitesse maximale		page 229 - type 4		page 229 - type 3		page 229 - type 3		page 229 - type 3	
Force d'actionnement		8 N (25 N)		6 N (25 N)		6 N (25 N)		4 N (25 N)	
Diagrammes de courses		page 230 - groupe 1		page 230 - groupe 2		page 230 - groupe 2		page 230 - groupe 3	

Type de contacts
R = rupture brusque
L = rupture lente

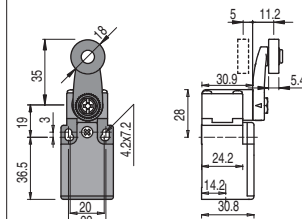
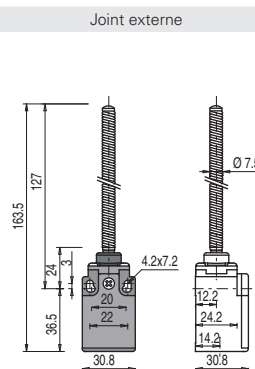
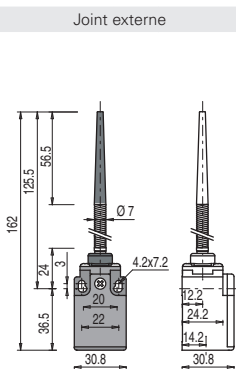
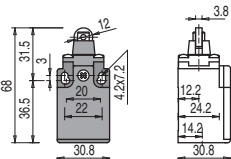

Blocs de contact

3	R	FK 315-XM1	1NO+1NC	FK 320-XM1	1NO-1NC	FK 325-XM1	1NO-1NC	FK 330-XM1V38	1NO+1NC
33	L	FK 3315-XM1	1NO+1NC	FK 3320-XM1	1NO+1NC	FK 3325-XM1	1NO+1NC	FK 3330-XM1V38	1NO+1NC
34	L	FK 3415-XM1	2NC	FK 3420-XM1	2NC	FK 3425-XM1	2NC	FK 3430-XM1V38	2NC
Vitesse maximale		page 229 - type 2		1 m/s		1 m/s		page 229 - type 1	
Force d'actionnement		8 N (25 N)		0,05 Nm		0,1 Nm		0,06 Nm (0,25 Nm)	
Diagrammes de courses		page 230 - groupe 1		page 230 - groupe 4		page 230 - groupe 4		page 230 - groupe 5	

Type de contacts
R = rupture brusque
L = rupture lente

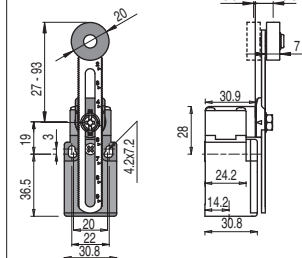
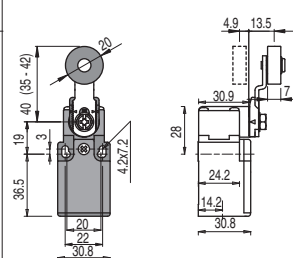
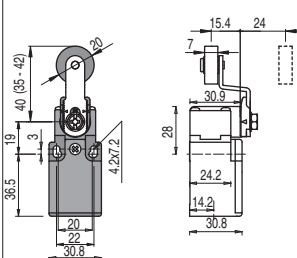
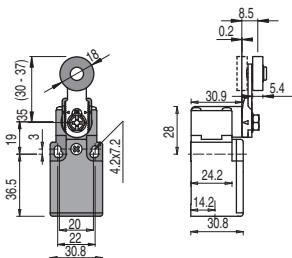

Blocs de contact

3	R	FK 331-XM1V38	1NO+1NC	FK 351-XM1V38	1NO+1NC	FK 354-XM1V38	1NO+1NC	FK 356-XM1V38	1NO+1NC
33	L	FK 3331-XM1V38	1NO+1NC	FK 3351-XM1V38	1NO+1NC	FK 3354-XM1V38	1NO+1NC	FK 3356-XM1V38	1NO+1NC
34	L	FK 3431-XM1V38	2NC	FK 3451-XM1V38	2NC	FK 3454-XM1V38	2NC	FK 3456-XM1V38	2NC
Vitesse maximale		page 229 - type 1		page 229 - type 1		page 229 - type 1		page 229 - type 1	
Force d'actionnement		0,06 Nm (0,25 Nm)		0,06 Nm (0,25 Nm)		0,06 Nm (0,25 Nm)		0,06 Nm (0,25 Nm)	
Diagrammes de courses		page 230 - groupe 5		page 230 - groupe 5		page 230 - groupe 5		page 230 - groupe 5	

Toutes les mesures sont indiquées en mm

Accessoires Voir page 207

→ Les fichiers 2D et 3D sont disponibles sur www.pizzato.com

Type de contacts

R = rupture brusque
L = rupture lente

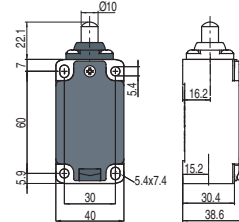
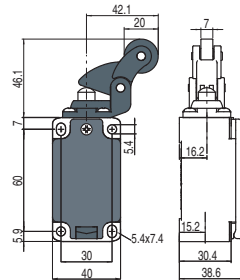
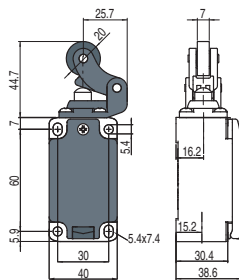
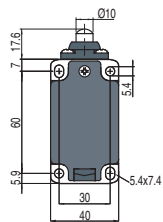

Blocs de contact

2	R	FP 201-XM2	2x(1NO-1NC)	FP 202-XM2	2x(1NO-1NC)	FP 205-XM2	2x(1NO-1NC)	FP 208-XM2	2x(1NO-1NC)
5	R	FP 501-XM2	1NO+1NC	FP 502-XM2	1NO+1NC	FP 505-XM2	1NO+1NC	FP 508-XM2	1NO+1NC
6	L	FP 601-XM2	1NO+1NC	FP 602-XM2	1NO+1NC	FP 605-XM2	1NO+1NC	FP 608-XM2	1NO+1NC
9	L	FP 901-XM2	2NC	FP 902-XM2	2NC	FP 905-XM2	2NC	FP 908-XM2	2NC
20	L	FP 2001-XM2	1NO+2NC	FP 2002-XM2	1NO+2NC	FP 2005-XM2	1NO+2NC	FP 2008-XM2	1NO+2NC
Vitesse maximale		page 227 - type 4		page 227 - type 3		page 227 - type 3		page 227 - type 4	
Force d'actionnement		8 N (25 N \rightarrow)		6 N (25 N \rightarrow)		6 N (25 N \rightarrow)		8 N (25 N \rightarrow)	
Diagrammes de courses		page 228 - groupe 1		page 228 - groupe 2		page 228 - groupe 2		page 228 - groupe 1	

Type de contacts

R = rupture brusque
L = rupture lente

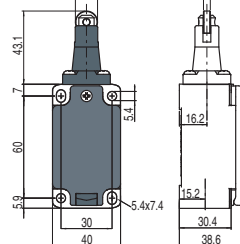
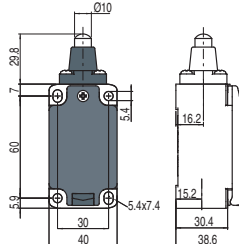
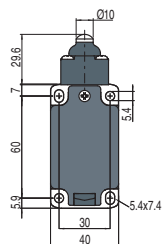

Blocs de contact

2	R	FP 210-XM2	2x(1NO-1NC)	FP 211-XM2	2x(1NO-1NC)	FP 216-XM2	2x(1NO-1NC)
5	R	FP 510-XM2	1NO+1NC	FP 511-XM2	1NO+1NC	FP 516-XM2	1NO+1NC
6	L	FP 610-XM2	1NO+1NC	FP 611-XM2	1NO+1NC	FP 616-XM2	1NO+1NC
9	L	FP 910-XM2	2NC	FP 911-XM2	2NC	FP 916-XM2	2NC
20	L	FP 2010-XM2	1NO+2NC	FP 2011-XM2	1NO+2NC	FP 2016-XM2	1NO+2NC
Vitesse maximale		page 227 - type 4		page 227 - type 4		page 227 - type 2	
Force d'actionnement		11 N (25 N \rightarrow)		8 N (25 N \rightarrow)		8 N (25 N \rightarrow)	
Diagrammes de courses		page 228 - groupe 1		page 228 - groupe 1		page 228 - groupe 1	

Interrupteurs de sécurité pour charnières

Type de contacts

L = rupture lente

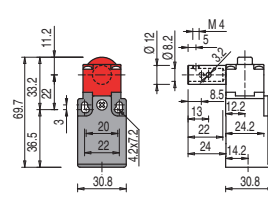
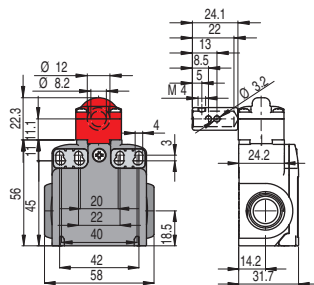
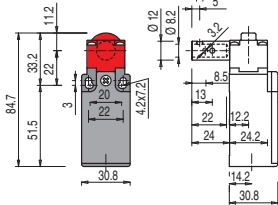

Blocs de contact

9	L	FR 996-XM2	2NC	FX 996-XM2	2NC	/	
18	L	FR 1896-XM2	1NO+1NC	FX 1896-XM2	1NO+1NC	/	
20	L	FR 2096-XM2	1NO+2NC	FX 2096-XM2	1NO+2NC	/	
33	L	/	/	/	/	FK 3396-XM1	1NO+1NC
34	L	/	/	/	/	FK 3496-XM1	2NC
Force d'actionnement		0,15 Nm (0,4 Nm \rightarrow)		0,15 Nm (0,4 Nm \rightarrow)		0,15 Nm (0,4 Nm \rightarrow)	
Diagrammes de courses		page 232 - groupe 9		page 232 - groupe 9		page 232 - groupe 9	

⚠ Quand elles ne figurent pas expressément dans ce chapitre, voir les consignes relatives à la bonne installation et la bonne utilisation de tous les articles données pages 225 à 240.

Toutes les mesures sont indiquées en mm

Accessoires Voir page 207

→ Les fichiers 2D et 3D sont disponibles sur www.pizzato.com

Interrupteurs de sécurité à actionneur séparé

Type de contacts	Sans actionneur	Sans actionneur	Sans actionneur	Sans actionneur
L = rupture lente				
Blocs de contact				
6 L	FR 693-XM2	FX 693-XM2	FW 692-XM2	/
9 L	FR 993-XM2	FX 993-XM2	FW 992-XM2	/
20 L	FR 2093-XM2	FX 2093-XM2	FW 2092-XM2	/
33 L	/	/	/	FK 3393-XM1
34 L	/	/	/	FK 3493-XM1
Force d'actionnement	10 N (18 N	10 N (18 N	10 N (18 N	10 N (18 N
Diagrammes de courses	page 232 - groupe 8	page 232 - groupe 8	page 232 - groupe 8	page 232 - groupe 8

Actionneurs en acier inox

IMPORTANT : Ces actionneurs peuvent être utilisés seulement avec des articles des séries FR, FX, FK et FW (ex. FR 693-XM2). Niveau de codification faible selon la norme EN ISO 14119.

Article	Description	Article	Description
VF KEYD	Actionneur droit	VF KEYD1	Actionneur plié
VF KEYD5	Actionneur allongé	VF KEYD6	Actionneur allongé plié
VF KEYD8	Actionneur universel	VF KEYD10	Actionneur profilé

Capteurs magnétiques de sécurité Série SR



Voir pages 27 et 33 du Catalogue Général Sécurité 2021-2022

Capteurs de sécurité RFID Série ST



Voir pages 39 et 49 du Catalogue Général Sécurité 2021-2022

Interrupteurs de sécurité en acier inox série HX



Voir page 73 du Catalogue Général Sécurité 2021-2022

Toutes les mesures sont indiquées en mm

Accessoires Voir page 207

→ Les fichiers 2D et 3D sont disponibles sur www.pizzato.com