

Oximo RTS

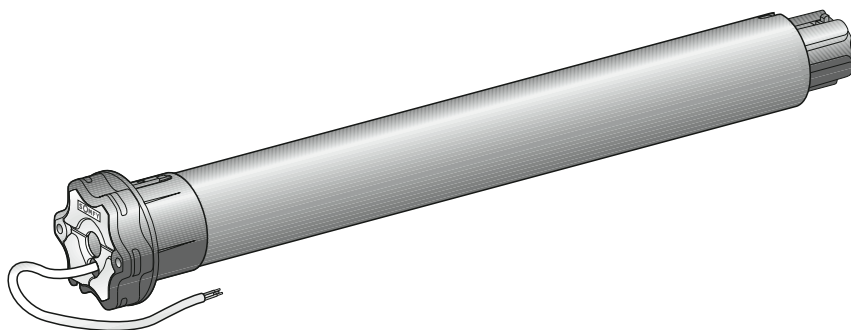

FR

DE

IT

NL

EN

AR

Par la présente, Somfy déclare que l'appareil est conforme aux exigences essentielles et aux autres dispositions pertinentes de la directive 1999/5/CE. Une déclaration de conformité est mise à disposition à l'adresse internet www.somfy.com/ce. Utilisable en UE, CH et NO.

Hiermit erklärt Somfy, dass das Gerät alle grundlegenden Bestimmungen und Vorschriften der Richtlinie 1999/5/EG erfüllt. Die Konformitätserklärung ist unter der Internetadresse www.somfy.com/ce verfügbar. Verwendbar in der EU, der Schweiz und Norwegen.

Somfy dichiara che il dispositivo è conforme ai requisiti essenziali e alle altre disposizioni pertinenti della direttiva 1999/5/CE. Una dichiarazione di conformità è disponibile all'indirizzo Internet www.somfy.com/ce. Utilizzabile in UE, CH e NO.

Bij deze verklaart Somfy dat het product voldoet aan de essentiële eisen en aan de andere bepalingen van richtlijn 1999/5/CE. Een conformiteitsverklaring staat ter beschikking op de website www.somfy.com/ce. Te gebruiken in de Europese Unie, Zwitserland en Noorwegen.

Somfy hereby declares that this product conforms to the essential requirements and other relevant provisions of Directive 1999/5/CE. A Declaration of conformity is available at www.somfy.com/ce. Usable in EU, CH and NO.

تقر شركة سومفي بموجبها أن المنتج موافق للمتطلبات الأساسية وأن التجهيزات متوافقة مع المواصفة 1999/5/CE. يمكنكم الاطلاع على إعلان المطابقة الموجود بموقع الإنترنت www.somfy.com/ce. يمكن استخدامه في الاتحاد الأوروبي وسويسرا والنرويج.

Sommaire

1. Introduction	1	5. Réglages spécifiques facultatifs	5
2. Sécurité	1	5.1 Position favorite	5
2.1 Généralités	1	5.2 Ajout/Suppression de points de commande RTS et RT	6
2.2 Consignes générales de sécurité	1	5.3 Ajout/Suppression de capteurs RTS	7
3. Installation	2	5.4 Modification des fins de course	7
3.1 Préparation du moteur	2	5.5 Modification du sens de rotation	8
3.2 Préparation du tube	2	6. Utilisation et mode de fonctionnement	9
3.3 Assemblage moteur - tube	2	6.1 Fonctionnement standard	9
3.4 Montage de l'ensemble tube-moteur	2	7. Un problème avec l'Oximo RTS ?	10
3.5 Câblage	2	7.1 Questions et réponses	10
4. Mise en service	3	7.2 Retour en configuration d'origine	10
4.1 Pré-enregistrement du point de commande RTS	3	7.3 Remplacement d'un point de commande RTS perdu ou cassé	11
4.2 Contrôle du sens de rotation	3	8. Caractéristiques techniques	11
4.3 Réglage des fins de course	3		
4.4 Contrôle des réglages	5		

1. Introduction

Le moteur Oximo RTS est conçu pour motoriser tous types de volets roulants. Le moteur Oximo RTS est équipé de la Radio Technology Somfy RTS.

L'Oximo RTS est équipé :

- d'une protection contre les obstacles pour protéger le tablier du volet roulant à la descente.
- d'une protection contre le gel pour protéger le tablier du volet roulant à la montée.

2. Sécurité

2.1 Généralités

Avant d'installer et d'utiliser le produit, lire attentivement la notice d'installation.

Ce produit Somfy doit être installé par un professionnel de la motorisation et de l'automatisation de l'habitat auquel cette notice est destinée.

Avant toute installation, vérifier la compatibilité de ce produit avec les équipements et accessoires associés.

Cette notice décrit l'installation, la mise en service et le mode d'utilisation de ce produit.

L'installateur doit par ailleurs, se conformer aux normes et à la législation en vigueur dans le pays d'installation, et informer ses clients des conditions d'utilisation et de maintenance du produit.

Toute utilisation hors du domaine d'application défini par Somfy est non conforme. Elle entraînerait, comme tout irrespect des instructions figurant dans cette notice, l'exclusion de la responsabilité et de la garantie Somfy.

2.2 Consignes générales de sécurité

- 1) Ne jamais immerger le moteur !
- 2) Éviter les chocs !
- 3) Éviter les chutes !
- 4) Ne jamais percer le moteur !
- 5) Toujours faire une boucle sur le câble d'alimentation pour éviter la pénétration d'eau dans le moteur !

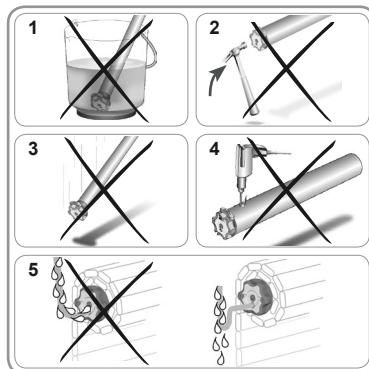

3. Installation

3.1 Préparation du moteur

- 1) Monter la couronne (A) et la roue (B) sur le moteur.
- 2) Mesurer la longueur (L1) entre la tête du moteur et l'extrémité de la roue.

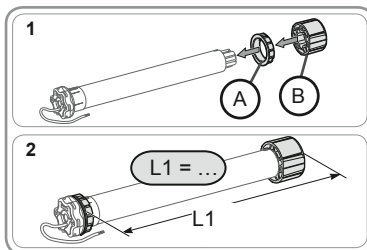

3.2 Préparation du tube

- 1) Couper le tube d'enroulement à la longueur désirée.
- 2) Ébavurer le tube d'enroulement et éliminer les copeaux.
- 3) Pour les tubes d'enroulement lisses, découper une encoche selon les cotes suivantes :
 - e = 4 mm
 - h = 28 mm

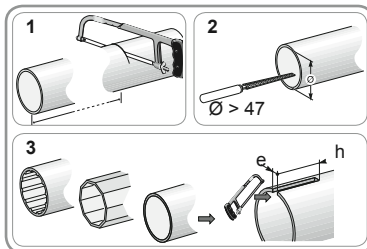

3.3 Assemblage moteur - tube

- 1) Glisser le moteur dans le tube d'enroulement.
Pour les tubes d'enroulement lisses, positionner l'encoche découpée sur la couronne.
- 2) Fixer le tube d'enroulement sur la roue avec 4 vis parker Ø 5 mm ou 4 rivets pop acier Ø 4,8 mm placés à :
 - au moins 5 mm de l'extrémité extérieure de la roue : L1 - 5, et
 - au plus 15 mm de l'extrémité extérieure de la roue.

Attention ! Les vis ou les rivets pop ne doivent pas être fixés sur le moteur mais uniquement sur la roue.

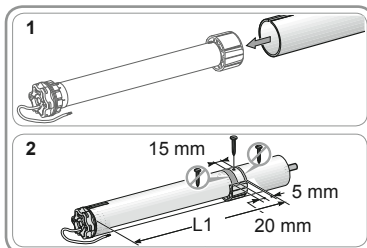

3.4 Montage de l'ensemble tube-moteur

- 1) Monter l'ensemble tube-moteur sur le support embout (C).
Monter l'ensemble tube-moteur sur le support moteur (D).
- 2) Mettre l'anneau d'arrêt (E) en place.

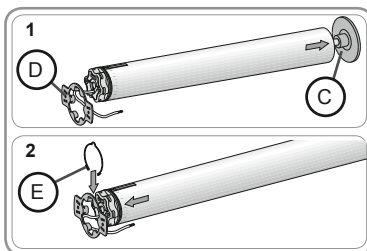

3.5 Câblage

3.5.1 Câblage version standard

- Couper l'alimentation secteur.
- Connecter le moteur selon les informations du tableau ci-dessous :

	230 V 50 Hz ~	120 V 60 Hz ~	Câble
1	Marron	Noir	Phase (P)
2	Bleu	Blanc	Neutre (N)
3	Vert-Jaune	Vert	Terre (⊥)

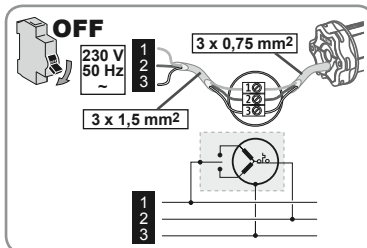

3.5.2 Câblage version double-isolation

- Couper l'alimentation secteur.
- Connecter le moteur selon les informations du tableau ci-dessous :

	230 V 50 Hz ~	Câble
1	Marron	Phase (P)
2	Bleu	Neutre (N)

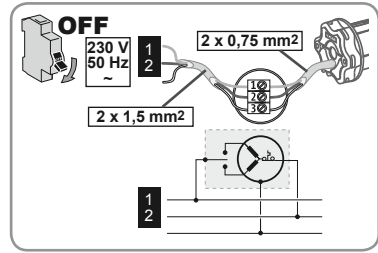

4. Mise en service

Pour mettre le moteur en service, un point de commande RTS doit être enregistré.

Attention ! Seul un moteur doit être alimenté à la fois !

Attention ! Ne pas utiliser de point de commande de type Inis RT / Inis RTS pour effectuer la mise en service !

4.1 Pré-enregistrement du point de commande RTS

- 1) Mettre sous tension.
- 2) Appuyer en même temps sur les touches Montée / Descente du point de commande RTS :
 - ▶ Le volet roulant fait un va-et-vient, le point de commande est pré-enregistré dans le moteur.

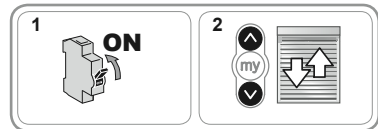

4.2 Contrôle du sens de rotation

- 1) Appuyer sur la touche Montée du point de commande RTS :
 - a) Si le volet roulant monte, le sens de rotation est correct :
 - ▶ Passer au paragraphe «Réglage des fins de course».
 - b) Si le volet roulant descend, le sens de rotation est incorrect :
 - ▶ Passer à l'étape suivante.
- 2) Appuyer sur la touche STOP/my du point de commande RTS jusqu'au va-et-vient du volet roulant :
 - ▶ Le sens de rotation est modifié.
- 3) Appuyer sur la touche Montée du point de commande RTS pour contrôler le sens de rotation.

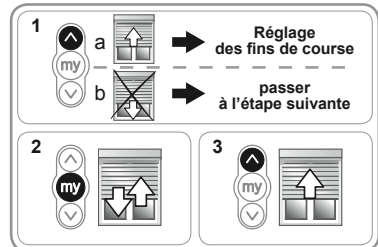

4.3 Réglage des fins de course

Le réglage des fins de course dépend du type de liens et de verrous utilisés ainsi que de la présence ou non de butées sur la lame finale.

4.3.1 Avec verrous et avec butées sur lame finale

Lorsque le volet roulant est équipé avec des verrous (F) et avec des butées sur la lame finale (G), les fins de course se règlent automatiquement après avoir suivi la procédure suivante :

- 1) Appuyer sur les touches Montée et Descente jusqu'au va et vient du volet roulant.
- 2) Appuyer sur la touche STOP/my jusqu'au va et vient du volet roulant.
 - ▶ Les positions des fins de course sont enregistrées.
- 3) Appuyer sur le bouton PROG du point de commande RTS pour enregistrer le premier point de commande :
 - ▶ Le volet roulant effectue un bref va-et-vient.

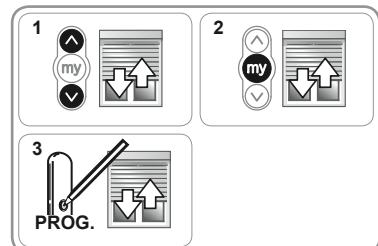
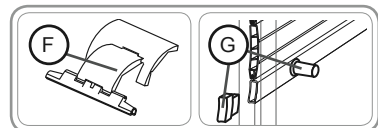

4.3.2 Avec verrous et sans butées sur lame finale

Lorsque le volet roulant est équipé avec des verrous (F) et sans butées sur la lame finale (H), la fin de course basse se règle automatiquement alors que la fin de course haute doit être réglée à l'aide du point de commande.

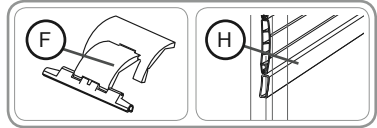

Réglage de fin de course haute

- 1) Placer le volet roulant en position de fin de course haute souhaitée.
 - Si besoin, ajuster la position du volet roulant avec les touches Montée ou Descente.
- 2) Appuyer en même temps sur les touches STOP/my et Descente :
 - ▶ Le volet roulant descend dans un mouvement continu même après avoir lâché les touches STOP/my et Descente.
- 3) Laisser descendre le volet roulant jusqu'à mi-hauteur.
- 4) Faire un appui bref sur la touche STOP/my pour arrêter le déplacement du volet roulant.
- 5) Appuyer de nouveau sur la touche STOP/my jusqu'au va et vient du volet roulant :
 - ▶ Les positions des fins de course sont enregistrées.
- 6) Appuyer sur le bouton PROG du point de commande RTS pour enregistrer le premier point de commande :
 - ▶ Le volet roulant effectue un bref va-et-vient.

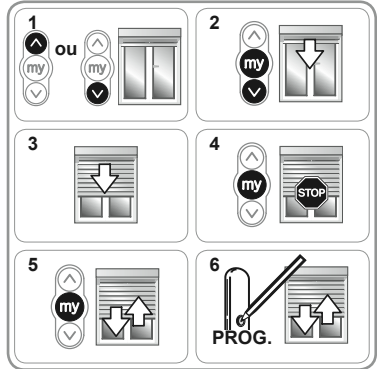

4.3.3 Avec liens souples et avec butées sur lame finale

Lorsque le volet roulant est équipé avec des liens souples (I) et avec des butées sur la lame finale (G), la fin de course haute se règle automatiquement alors que la fin de course basse doit être réglée à l'aide du point de commande.

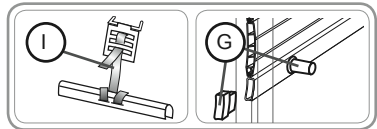

Réglage de fin de course basse

- 1) Placer le volet roulant en position de fin de course basse souhaitée.
 - Si besoin, ajuster la position du volet roulant avec les touches Montée ou Descente.
- 2) Appuyer en même temps sur les touches STOP/my et Montée :
 - ▶ Le volet roulant monte dans un mouvement continu même après avoir lâché les touches STOP/my et Montée.
- 3) Laisser monter le volet roulant jusqu'à mi-hauteur.
- 4) Faire un appui bref sur la touche STOP/my pour arrêter le déplacement du volet roulant.
- 5) Appuyer de nouveau sur la touche STOP/my jusqu'au va et vient du volet roulant :
 - ▶ Les positions des fins de course sont enregistrées.
- 6) Appuyer sur le bouton PROG du point de commande RTS pour enregistrer le premier point de commande :
 - ▶ Le volet roulant effectue un bref va-et-vient.

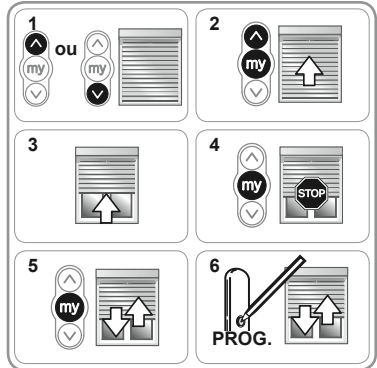

4.3.4 Avec liens souples et sans butées sur lame finale

Lorsque le volet roulant est équipé avec des liens souples (I) et sans butées sur la lame finale (H), les fins de course basse et haute doivent être réglées à l'aide du point de commande.

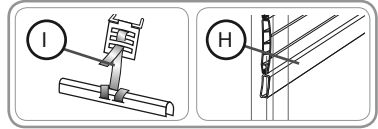

Réglage de fin de course basse

- Placer le volet roulant en position de fin de course basse souhaitée.
 - Si besoin, ajuster la position du volet roulant avec les touches Montée ou Descente.
- Appuyer en même temps sur les touches STOP/my et Montée :
 - Le volet roulant monte dans un mouvement continu même après avoir lâché les touches STOP/my et Montée.
- Laisser monter le volet roulant jusqu'à mi-hauteur.
- Faire un appui bref sur la touche STOP/my pour arrêter le déplacement du volet roulant et passer au réglage de la fin de course haute.

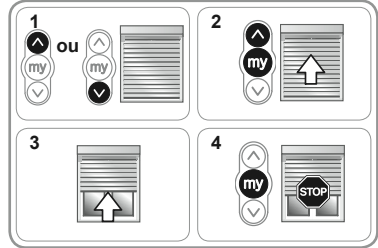

Réglage de fin de course haute

- Placer le volet roulant en position de fin de course haute souhaitée.
 - Si besoin, ajuster la position du volet roulant avec les touches Montée ou Descente.
- Appuyer en même temps sur les touches STOP/my et Descente :
 - Le volet roulant descend dans un mouvement continu même après avoir lâché les touches STOP/my et Descente.
- Laisser descendre le volet roulant jusqu'à mi-hauteur.
- Faire un appui bref sur la touche STOP/my pour arrêter le déplacement du volet roulant.
- Appuyer de nouveau sur la touche STOP/my jusqu'au va et vient du volet roulant :
 - Les positions des fins de course sont enregistrées.
- Appuyer sur le bouton PROG du point de commande RTS pour enregistrer le premier point de commande :
 - Le volet roulant effectue un bref va-et-vient.

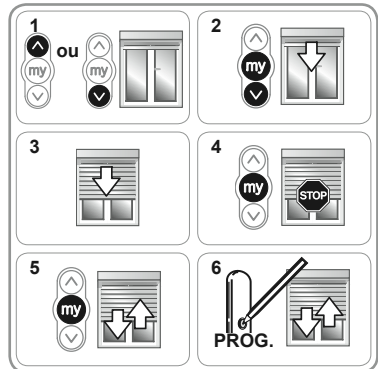

4.4 Contrôle des réglages

- Contrôler le réglage des fins de course haute et basse à l'aide du point de commande RTS.

5. Réglages spécifiques facultatifs

5.1 Position favorite

5.1.1 Définition

Le moteur Oximo RTS est livré avec une position favorite pré-programmée qui correspond à une fermeture presque complète du volet roulant (lames ajourées).

5.1.2 Activation de la position favorite

- Faire faire 2 cycles complets de Montée et de Descente du volet roulant jusqu'en fins de course haute et basse pour activer la position favorite.

5.1.3 Modification de la position favorite

- 1) Mettre le volet roulant dans la nouvelle position favorite (my) souhaitée en appuyant sur la touche Montée ou Descente du point de commande RTS.
- 2) Appuyer sur la touche STOP/my jusqu'au va-et-vient du volet roulant :
 - ▶ La nouvelle position favorite est enregistrée.

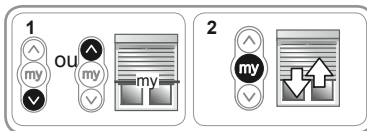

5.1.4 Suppression de la position favorite

- 1) Appuyer sur la touche STOP/my :
 - ▶ Le volet roulant se met en mouvement et s'arrête en position favorite (my).
- 2) Appuyer de nouveau sur la touche STOP/my jusqu'au va-et-vient du volet roulant :
 - ▶ La position favorite est supprimée.

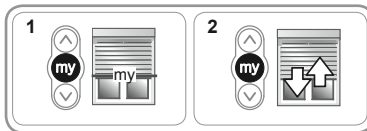

5.2 Ajout/Suppression de points de commande RTS et RT

La procédure à suivre pour l'ajout ou la suppression d'un point de commande est identique.

5.2.1 Point de commande RTS

- Prendre un point de commande RTS (K) enregistré dans le moteur.
- 1) Faire un appui long sur le bouton PROG du point de commande RTS (K) enregistré, jusqu'au va-et-vient du volet roulant :
 - ▶ Le moteur est en mode programmation.
 - 2) Faire un appui bref sur le bouton PROG du point de commande RTS (L) à ajouter ou à supprimer :
 - ▶ Le volet roulant effectue un va-et-vient,
 - ▶ Le point de commande RTS est enregistré ou supprimé du moteur.

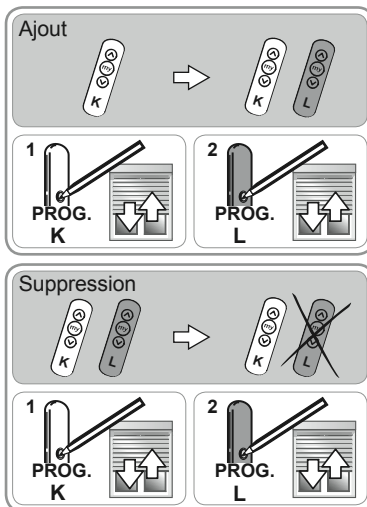

5.2.2 Point de commande Inis RT / Inis RTS

- Prendre un point de commande RTS (K) enregistré dans le moteur.
- 1) Faire un appui long sur le bouton PROG du point de commande RTS (K) enregistré, jusqu'au va-et-vient du volet roulant :
 - ▶ Le moteur est en mode programmation.
 - 2) Établir un contact entre la plage PROG et le support de pile de l'Inis RT / Inis RTS (M) :
 - ▶ Le volet roulant effectue un va-et-vient,
 - ▶ L'Inis RT / Inis RTS (M) est enregistré ou supprimé du moteur.

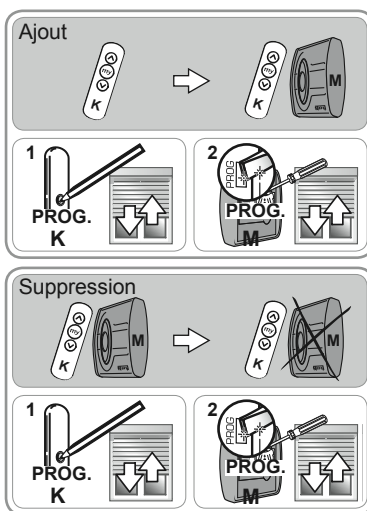

5.3 Ajout/Suppression de capteurs RTS

- Activer la position favorite, voir paragraphe « Activation de la position favorite ». Ceci permet une utilisation correcte du capteur.

- Prendre un point de commande RTS (K) enregistré dans le moteur.

- 1) Faire un appui long sur le bouton PROG du point de commande RTS (K) enregistré, jusqu'au va-et-vient du volet roulant :
 - ▶ Le moteur est en mode programmation.
- 2) Faire un appui bref sur le bouton PROG du capteur RTS (N) à ajouter ou à supprimer :
 - ▶ Le volet roulant effectue un va-et-vient,
 - ▶ Le capteur RTS (N) est enregistré ou supprimé du moteur.

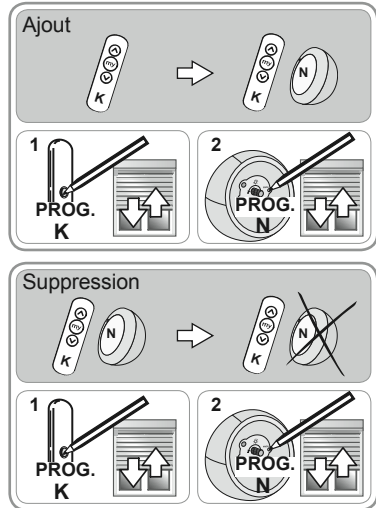

5.4 Modification des fins de course

Le réglage et la modification des fins de course dépend du type de liens et verrous utilisés et de la présence ou non de butées sur la lame finale.

5.4.1 Avec verrous et avec butées sur lame finale

Lorsque le volet roulant est équipé avec des verrous et avec des butées sur lame finale, les fins de course se règlent automatiquement.

5.4.2 Avec verrous et sans butées sur lame finale

Lorsque le volet roulant est équipé de verrous et sans butées sur la lame finale, la fin de course haute peut être modifiée.

Réglage de fin de course haute

- 1) Monter le volet roulant en position de fin de course haute réglée.
- 2) Appuyer en même temps sur les touches Montée et Descente jusqu'au va-et-vient du volet roulant.
- 3) Ajuster la position haute du volet roulant avec les touches Montée ou Descente.
- 4) Appuyer sur la touche STOP/my jusqu'au va-et-vient du volet roulant :
 - ▶ La nouvelle position de fin de course haute est enregistrée.

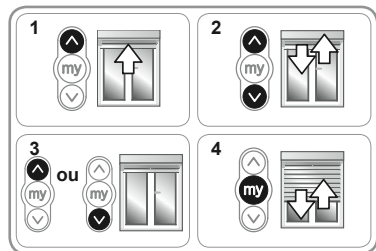

5.4.3 Avec liens souples et avec butées sur lame finale

Lorsque le volet roulant est équipé de liens souples et de butées sur la lame finale, la fin de course haute s'ajuste automatiquement alors que la fin de course basse peut-être modifiée.

Réglage de fin de course basse

- 1) Descendre le volet roulant en position de fin de course basse réglée.
- 2) Appuyer en même temps sur les touches Montée et Descente jusqu'au va-et-vient du volet roulant avec les touches Montée et Descente.
- 3) Ajuster la position basse du volet roulant avec les touches Montée ou Descente.
- 4) Appuyer sur la touche STOP/my jusqu'au va-et-vient du volet roulant :
 - La nouvelle position de fin de course basse est enregistrée.

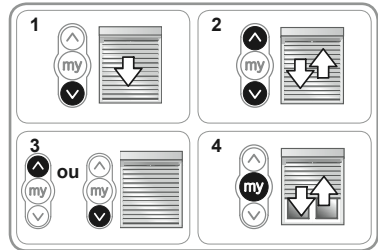

5.4.4 Avec liens souples et sans butées sur lame finale

Lorsque le volet roulant est équipé avec des liens souples et sans butées sur la lame finale, les fins de course basse et haute peuvent être modifiées.

Réglage de fin de course haute

- 1) Monter le volet roulant en position de fin de course haute réglée.
- 2) Appuyer en même temps sur les touches Montée et Descente jusqu'au va-et-vient du volet roulant.
- 3) Ajuster la position haute du volet roulant avec les touches Montée ou Descente.
- 4) Appuyer sur la touche STOP/my jusqu'au va-et-vient du volet roulant :
 - La nouvelle position de fin de course haute est enregistrée.

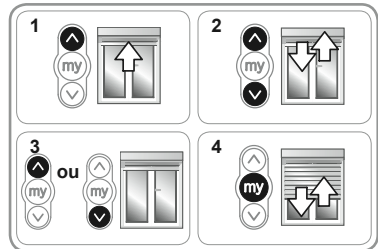

Réglage de fin de course basse

- 1) Descendre le volet roulant en position de fin de course basse réglée.
- 2) Appuyer en même temps sur les touches Montée et Descente jusqu'au va-et-vient du volet roulant.
- 3) Ajuster la position basse du volet roulant avec les touches Montée ou Descente.
- 4) Appuyer sur la touche STOP/my jusqu'au va-et-vient du volet roulant :
 - La nouvelle position de fin de course basse est enregistrée.

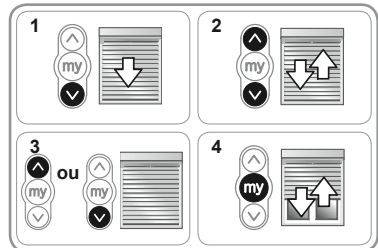

5.5 Modification du sens de rotation

Attention ! Toute modification de l'installation (démontage des liens ou des verrous, sortie du moteur du tube d'enroulement, etc.) nécessite de remettre le moteur en configuration d'origine et de reprendre l'installation complète du moteur à partir du chapitre « Installation ».

Le sens de rotation peut être modifié à tout moment :

- 1) Placer le volet roulant dans une position quelconque : le volet roulant ne doit pas se trouver en fin de course haute ou basse.
- 2) Appuyer sur les touches Montée et Descente jusqu'au va-et-vient du volet roulant.
- 3) Appuyer sur la touche STOP/my jusqu'au deuxième va-et-vient du volet roulant :
 - Le sens de rotation est modifiée.
- 4) Appuyer sur la touche Montée pour contrôler le nouveau sens de rotation.

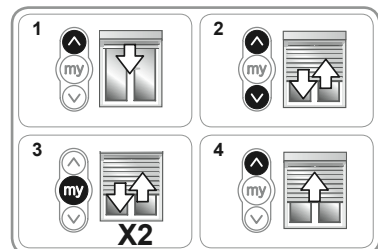

6. Utilisation et mode de fonctionnement

6.1 Fonctionnement standard

6.1.1 Activation de la position favorite

- Faire faire 2 cycles complets de Montée et de Descente du volet roulant jusqu'en fins de course haute et basse pour activer la position favorite.

6.1.2 Utilisation de la position favorite

- Faire un appui bref sur la touche STOP/my :
 ► Le volet roulant se met en mouvement et s'arrête en position favorite (my).



6.1.3 Utilisation de la fonction STOP

Le volet roulant est en cours de déplacement

- Faire un appui sur la touche STOP/my :
 ► Le volet roulant s'arrête automatiquement.

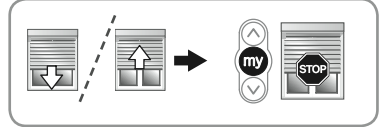

6.1.4 Détection des obstacles

La détection automatique des obstacles fonctionne uniquement si le volet roulant est équipé avec des verrous. La détection automatique des obstacles permet de protéger le tablier du volet roulant et de dégager les obstacles :

- Si le tablier du volet roulant rencontre un obstacle à la descente :
 - Soit le volet roulant s'arrête automatiquement.
 - Soit il s'arrête et remonte automatiquement.
- Si le tablier du volet roulant rencontre un obstacle à la montée :
 - Le volet roulant s'arrête automatiquement.

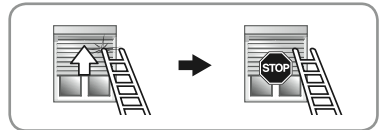
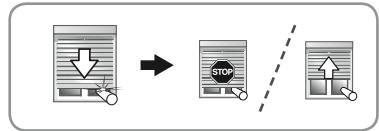

6.1.5 Protection contre le gel

La protection contre le gel fonctionne comme la détection des obstacles :

- Si le moteur détecte une résistance, il ne se met pas en marche pour protéger le tablier du volet roulant :
 - Le volet roulant reste en position initiale.

6.2 Fonctionnement avec un capteur Sunis RTS

Si le moteur est associé à un capteur Sunis RTS, que la fonction Soleil est activée, et que la position favorite est activée alors le volet roulant se déplacera en fonction des informations transmises par le capteur Sunis RTS, sauf si le volet roulant se trouve en fin de course basse. Dans ce cas, le volet roulant ne se déplace pas et reste en position de fin de course basse.

6.2.1 Apparition du soleil

- Lorsque l'ensoleillement atteint le seuil réglé sur le capteur Sunis RTS et dure au moins deux minutes, le volet roulant se déplace pour atteindre la position favorite (my) pré-réglée (sauf si le volet roulant est en fin de course basse).

Remarque : si le volet roulant est en fin de course basse, celui-ci ne se déplace pas, même si le seuil d'ensoleillement réglé est atteint.

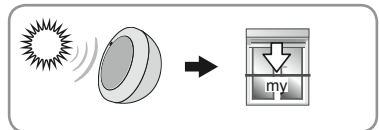

6.2.2 Disparition du soleil

- Lorsque l'ensoleillement est inférieur au seuil réglé sur le capteur Sunis RTS, le volet roulant remonte en fin de course haute après un délai d'attente de 15 à 30 minutes (sauf si le volet roulant est en fin de course basse).

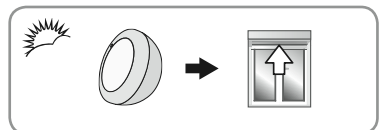

7. Un problème avec l'Oximo RTS ?

7.1 Questions et réponses

Problèmes	Causes possibles	Solutions
Le volet roulant ne fonctionne pas.	Le câblage est incorrect.	Contrôler le câblage et le modifier si besoin.
	Le moteur est au thermique.	Attendre que le moteur refroidisse.
	Le câble utilisé est non conforme.	Contrôler le câble utilisé et s'assurer qu'il possède : - 3 conducteurs pour un moteur RTS standard ou, - 2 conducteurs pour un moteur double isolation.
	La pile du point de commande est faible.	Contrôler si la pile est faible et la remplacer si besoin.
	Le point de commande n'est pas compatible.	Contrôler la compatibilité et remplacer le point de commande si besoin.
	Le point de commande utilisé n'est pas enregistré dans le moteur.	Utiliser un point de commande enregistré ou enregistrer ce point de commande.
	Il y a des interférences radio.	Arrêter les équipements radio alentours.
Le volet roulant s'arrête trop tôt.	La couronne est mal mise en place.	Fixer la couronne correctement.
	Les fins de course sont mal réglées.	Re-régler les fins de course.
Le moteur est fixé du mauvais côté du volet roulant.	L'installation du moteur ne correspond pas aux besoins du chantier.	Installer le moteur de l'autre côté du tube d'enroulement, remettre le moteur en configuration d'origine et de reprendre l'installation complète du moteur à partir du chapitre « Installation ».
La fixation du tablier du volet roulant sur le tube d'enroulement doit être modifiée.	Les liens souples ou les verrous sont mal fixés.	Modifier l'installation (position des liens ou des verrous), remettre le moteur en configuration d'origine et de reprendre l'installation complète du moteur à partir du chapitre « Installation »..

7.2 Retour en configuration d'origine

Cette remise à zéro supprime tous les points de commande, les capteurs, les positions favorites enregistrés et réinitialise le sens de rotation du moteur.

Attention ! Ne réaliser la double coupure de courant qu'au niveau du moteur à remettre à zéro !

Attention ! Ne pas utiliser de point de commande de type Inis RT / Inis RTS pour effectuer la remise à zéro !

- Mettre le volet roulant à mi-hauteur.

- 1) Couper l'alimentation secteur pendant 2 s.
- 2) Remettre l'alimentation secteur entre 5 s et 15 s.
- 3) Couper l'alimentation secteur pendant 2 s.
- 4) Remettre l'alimentation secteur :

▶ Le volet roulant se met en mouvement quelques secondes.

Remarque : si le volet roulant est en fin de course haute ou basse alors il effectuera un bref va-et-vient.

- 5) Appuyer sur le bouton PROG du point de commande RTS (K) :

- ▶ Le volet roulant effectue un premier va-et-vient puis un second quelques instants plus tard.
- ▶ Tous les points de commande RTS, les capteurs RTS et la position favorite (my) sont effacés.

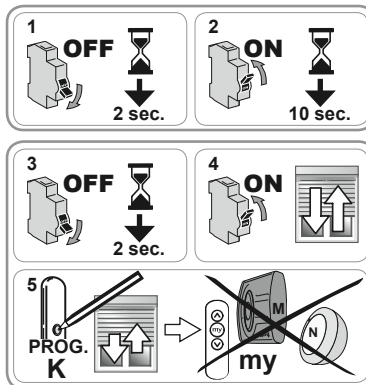

- Suivre les procédures du chapitre « Mise en service » pour ajouter des points de commande RTS, des capteurs RTS et des positions favorites.

7.3 Remplacement d'un point de commande RTS perdu ou cassé

Cette remise à zéro supprime tous les points de commande par contre les capteurs et la position favorite sont gardés.

Attention ! Ne réaliser la double coupure de courant qu'au niveau du moteur à remettre à zéro.

- Mettre le volet roulant à mi-hauteur.

- 1) Couper l'alimentation secteur pendant 2 s.
- 2) Remettre l'alimentation secteur entre 5 s et 15 s.
- 3) Couper l'alimentation secteur pendant 2 s.
- 4) Remettre l'alimentation secteur :

► Le volet roulant se met en mouvement quelques secondes.

Remarque : si le volet roulant est en fin de course haute ou basse alors il effectuera un bref va-et-vient.

- 5) Appuyer sur le bouton PROG du nouveau point de commande RTS (L) jusqu'au va-et-vient du volet roulant : tous les points de commande RTS sont effacés et le nouveau point de commande RTS (L) est enregistré dans le moteur.

- Suivre les procédures du chapitre « Mise en service » pour ajouter des points de commande RTS.

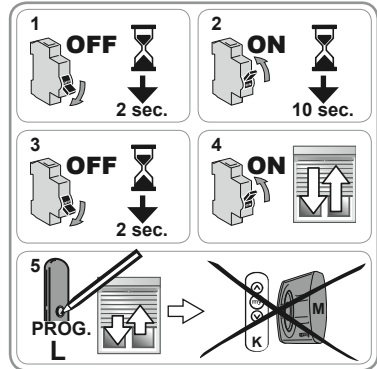

8. Caractéristiques techniques

	Oximo RTS 230 V - 50 Hz	Oximo RTS 120 V - 60 Hz
Fréquence radio	433,42 MHz	433,42 MHz
Alimentation	230V/50 Hz ~	120V/60 Hz ~
Température d'utilisation	- 20 °C à + 70 °C	- 4 °F à + 158 °F
Indice de protection	IP 44	IP 44
Nombre maximal de points de commandes associés	12	12
Nombre maximal de capteurs associés	3	3

Inhalt

1. Einleitung	12	5. Zusätzliche Einstellungen	16
2. Sicherheitshinweise	12	5.1 Lieblingsposition	16
2.1 Allgemein	12	5.2 Hinzufügen und Löschen von RTS/RT Funksendern	17
2.2 Allgemeine Sicherheitshinweise	12	5.3 Hinzufügen/Löschen von RTS-Sensoren	18
3. Montage	13	5.4 Änderung der Endlagen	18
3.1 Vorbereitung des Antriebs	13	5.5 Änderung der Drehrichtung	19
3.2 Vorbereitung der Welle	13	6. Bedienung und Betriebsarten	20
3.3 Zusammenbau von Antrieb und Welle	13	6.1 Standardbetrieb des Antriebs Oximo RTS20	20
3.4 Einbau der Einheit Welle-Antrieb	13	6.2 Betrieb mit einem Sunis RTS-Sensor	20
3.5 Verkabelung	13	7. Haben Sie ein Problem mit dem Oximo RTS?	21
4. Inbetriebnahme	14	7.1 Fragen und Antworten	21
4.1 Vorabspeicherung des RTS Funksenders	14	7.2 Zurücksetzen auf Werkseinstellung	21
4.2 Prüfen der Drehrichtung	14	7.3 Austausch eines verlorenen oder beschädigten RTS Funksenders	22
4.3 Endlageneinstellung	14	8. Technische Daten	22
4.4 Überprüfung der Einstellungen	16		

1. Einleitung

Der Antrieb Oximo RTS wurde zur Motorisierung aller Arten von Rollläden entwickelt. Der Antrieb Oximo RTS ist mit der Radio Technology Somfy (RTS) ausgestattet.

Der Oximo RTS verfügt über:

- eine Hinderniserkennung, die im Falle von Hindernissen Beschädigungen des Rollladenpanzers beim Herunterfahren verhindert,
- einem Festfrierschutz, der beim Festfrieren des Rollladens Beschädigungen des Rollladenpanzers beim Hochfahren verhindert.

2. Sicherheitshinweise

2.1 Allgemein

Lesen Sie bitte vor der Installation und Verwendung dieses Produktes diese Gebrauchsanleitung sorgfältig durch.

Dieses Somfy-Produkt muss von einer fachlich qualifizierten Person installiert werden, für die diese Anleitung bestimmt ist.

Vor der Montage muss die Kompatibilität dieses Produkts mit den dazugehörigen Ausrüstungs- und Zubehörteilen geprüft werden.

Diese Anleitung beschreibt die Installation, die Inbetriebnahme und die Bedienung dieses Produkts.

Die fachlich qualifizierte Person muss außerdem alle im Installationsland geltenden Normen und Gesetze befolgen, und ihre Kunden über die Bedienungs- und Wartungsbedingungen des Produkts informieren.

Jede Verwendung, die nicht dem von Somfy bestimmten Anwendungsbereich entspricht, gilt als nicht bestimmungsgemäß. Im Falle einer nicht bestimmungsgemäßen Verwendung, wie auch bei Nicht-Befolgung der Hinweise in dieser Anleitung, entfällt die Haftung und Gewährleistungspflicht von Somfy.

2.2 Allgemeine Sicherheitshinweise

- 1) Den Antrieb nie in Flüssigkeit tauchen!
- 2) Nie auf den Antrieb schlagen!
- 3) Den Antrieb nie fallen lassen!
- 4) Den Antrieb nie anbohren!
- 5) Eine Schleife im Versorgungskabel vorsehen, um das Eindringen von Wasser in den Antrieb zu vermeiden!

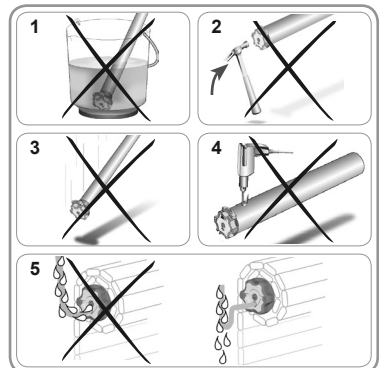

3. Montage

3.1 Vorbereitung des Antriebs

- 1) Montieren Sie den Adapter (A) und den Mitnehmer (B) an den Antrieb.
- 2) Messen Sie die Länge (L1) zwischen Antriebskopf und äußerem Rand des Mitnehmers.

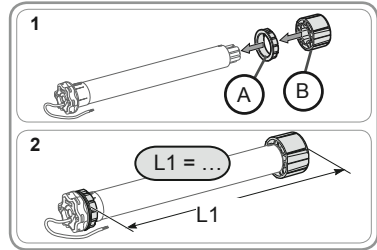

3.2 Vorbereitung der Welle

- 1) Schneiden Sie die Welle auf die gewünschte Länge zu.
- 2) Entgraten Sie die Welle und entfernen Sie die Späne.
- 3) Versehen Sie die Präzisionsrohre, unter Berücksichtigung folgender Maße, mit einer Ausklüfung:
 - e = 4 mm
 - h = 28 mm

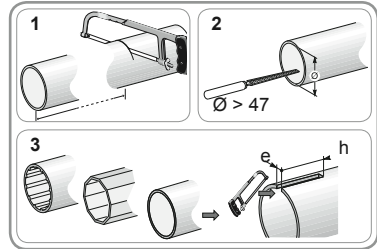

3.3 Zusammenbau von Antrieb und Welle

- 1) Führen Sie den Antrieb in die Welle ein. Positionieren Sie -bei Präzisionsrohren- die Ausklüfung auf dem Adapter.
- 2) Fixieren Sie die Welle mit 4 selbstschneidenden Schrauben (5 mm Ø) oder mit 4 Blindnieten aus Stahl (4,8 mm Ø) an folgenden Stellen:
 - in einem Abstand von mind. 5 mm vom äußeren Rand des Mitnehmers: L1 - 5, und
 - in einem Abstand von max. 15 mm vom äußeren Rand des Mitnehmers.

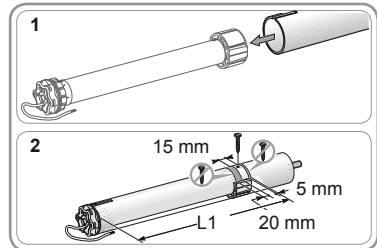

Achtung! Die Schrauben bzw. Blindnieten dürfen nur am Adapter angebracht werden, nicht am Antrieb.

3.4 Einbau der Einheit Welle-Antrieb

- 1) Bringen Sie die Einheit Welle-Antrieb am Gegenlager (C) an.
Bringen Sie die Einheit Welle-Antrieb am Antriebslager (D) an.
- 2) Bringen Sie den Federring (E) an.

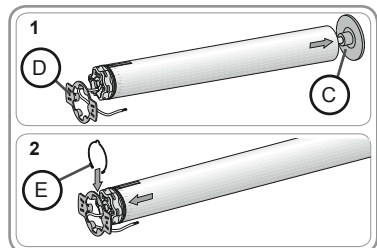

3.5 Verkabelung

- Unterbrechen Sie die Spannungsversorgung.
- Schließen Sie den Antrieb gemäß der Angaben in untenstehender Tabelle an:

	230 V 50 Hz ~	120 V 60 Hz ~	Kabel
1	Braun	Schwarz	Phase (L)
2	Blau	Weiß	Neutralleiter (N)
3	Gelb-Grün	Grün	Schutzleiter (⊥)

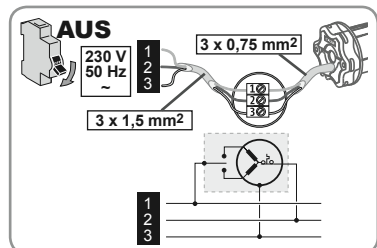

4. Inbetriebnahme

Um den Antrieb in Betrieb nehmen zu können, muss ein RTS Funksender eingelernt werden.

Achtung! Es darf nur ein Antrieb auf einmal in Betrieb genommen werden!

Achtung! Verwenden Sie für die Inbetriebnahme keinen Funksender von Typ Inis RT/Inis RTS!

4.1 Vorabspeicherung des RTS Funksenders

- 1) Schalten Sie die Spannungsversorgung ein.
- 2) Drücken Sie gleichzeitig die AUF- und AB-Taste des RTS Funksenders,
 - ▶ bis der Rollladen mit einer kurzen AUF-/AB-Bewegung den Programmiermodus bestätigt.



4.2 Prüfen der Drehrichtung

- 1) Drücken Sie auf die AUF-Taste des RTS Funksenders:
 - a) Fährt der Rollladen nach oben, ist die Verkabelung korrekt angeschlossen:
 - ▶ Fahren Sie mit dem Kapitel „Endlageneinstellung“ fort.
 - b) Fährt der Rollladen nach unten, ist die Drehrichtung nicht korrekt:
 - ▶ Nehmen Sie folgende Schritte vor.
- 2) Drücken Sie auf die STOP/my-Taste des RTS Funksenders, bis der Antrieb mit einer Auf-/Ab-Bewegung bestätigt:
 - ▶ Die Drehrichtung ist geändert.
- 3) Drücken Sie die AUF-Taste des RTS Funksenders, um die Drehrichtung zu überprüfen.

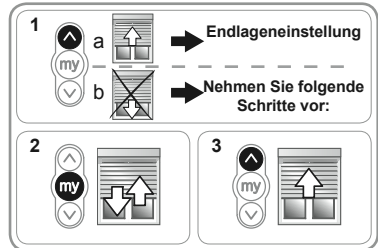

4.3 Endlageneinstellung

Die Endlageneinstellung ist je nach verwendetem Wellenverbinder unterschiedlich und hängt davon ab, ob die Endleiste mit Stopperrn ausgestattet ist oder nicht.

4.3.1 Mit festen Wellenverbindern und Stopperrn an der Endleiste

Ist der Rollladen mit festen Wellenverbindern (F) und Stopperrn (G) ausgerüstet, erfolgt die Endlageneinstellung automatisch, nachdem Sie folgende Schritte ausgeführt haben:

- 1) Drücken Sie auf die AUF- und AB-Tasten, bis der Antrieb mit einer Auf-/Ab-Bewegung bestätigt.
- 2) Drücken Sie die STOP/my-Taste, bis der Antrieb eine Auf-/Ab-Bewegung ausführt.
 - ▶ Die Endlagen sind eingelernt.
- 3) Drücken Sie auf die PROG-Taste des Funksenders, um den ersten Funksender einzulernen.
 - ▶ Der Antrieb bestätigt mit einer kurzen Auf-/Ab-Bewegung.

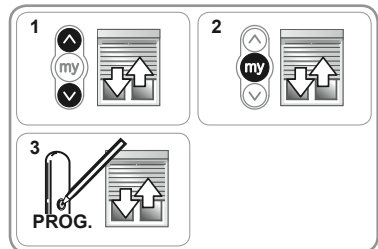
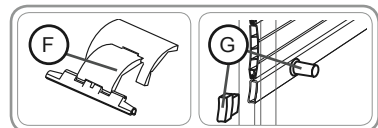

4.3.2 Mit festen Wellenverbindern und ohne Stopper an der Endleiste

Ist der Rollladen mit festen Wellenverbindern (F) jedoch nicht mit Stoppern (H) ausgestattet, erfolgt nur die Einstellung der unteren Endlage automatisch. Die obere Endlage muss mit Hilfe des Funksenders eingestellt werden.

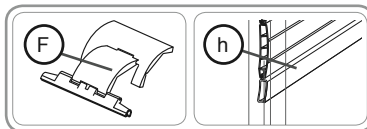

Einstellung der oberen Endlage

- 1) Bringen Sie den Rollladen in die erforderliche obere Endlage.
 - Ggf. die Position des Rollladens mittels der AUF- bzw. AB-Taste einstellen.
- 2) Drücken Sie gleichzeitig die AB- und STOP/my-Taste:
 - ▶ Nach Loslassen der STOP/my- und AB-Tasten fährt der Rollladen mit einer gleichmäßigen Bewegung nach unten.
- 3) Lassen Sie den Rollladen herunterfahren, bis er auf halber Höhe ist.
- 4) Drücken Sie kurz auf die STOP/my-Taste, um den Rollladen anzuhalten.
- 5) Drücken Sie erneut die STOP/my-Taste, bis der Antrieb mit einer Auf-/Ab-Bewegung bestätigt.
 - ▶ Die Endlagen sind eingelernt.
- 6) Drücken Sie auf die PROG-Taste des RTS Funksenders, um den ersten Funksender einzulernen.
 - ▶ Der Antrieb bestätigt mit einer kurzen Auf-/Ab-Bewegung.

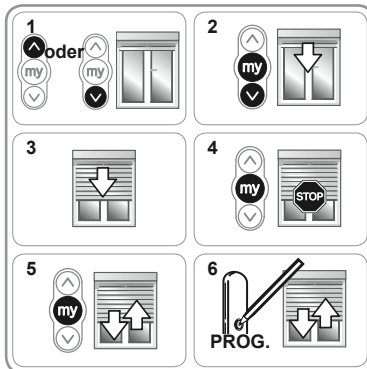

4.3.3 Mit flexiblen Wellenverbindern und Stoppern an der Endleiste

Ist der Rollladen mit flexiblen Wellenverbindern (I) und Stoppern (G) ausgestattet, erfolgt nur die Einstellung der oberen Endlage automatisch. Die untere Endlage muss mit Hilfe des Funksenders eingestellt werden.

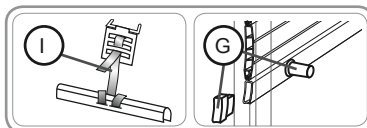

Einstellung der unteren Endlage

- 1) Bringen Sie den Rollladen in die erforderliche untere Endlage.
 - Ggf. die Position des Rollladens mittels der AUF- bzw. AB-Taste einstellen.
- 2) Drücken Sie gleichzeitig die STOP/my- und die AUF-Taste
 - ▶ Nach Loslassen der STOP/my- und AUF-Tasten, fährt der Rollladen mit einer gleichmäßigen Bewegung nach oben.
- 3) Lassen Sie den Rollladen hochfahren, bis er auf halber Höhe ist.
- 4) Drücken Sie kurz auf die STOP/my-Taste, um den Rollladen anzuhalten.
- 5) Drücken Sie erneut die STOP/my-Taste, bis der Antrieb mit einer Auf-/Ab-Bewegung bestätigt.
 - ▶ Die Endlagen sind eingelernt.
- 6) Drücken Sie auf die PROG-Taste des RTS Funksenders, um den ersten Funksender einzulernen.
 - ▶ Der Antrieb bestätigt mit einer kurzen Auf-/Ab-Bewegung.

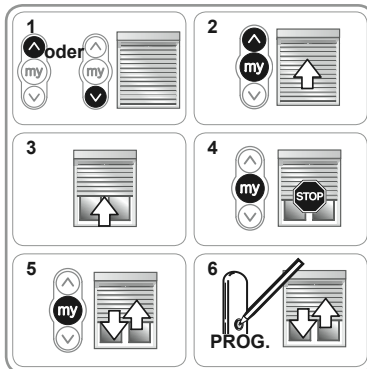

4.3.4 Mit flexiblen Wellenverbindern und ohne Stopper an der Endleiste

Ist der Rollladen mit flexiblen Wellenverbindern (I) ausgestattet und sind keine Stopper (H) vorhanden, müssen die obere und untere Endlage mit Hilfe des Funksenders eingestellt werden.

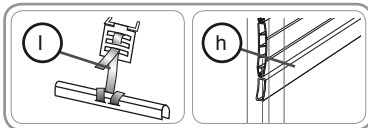

Einstellung der unteren Endlage

- 1) Bringen Sie den Rollladen in die erforderliche untere Endlage.
 - Ggf. die Position des Rollladens mittels der AUF- bzw. AB-Taste einstellen.
- 2) Drücken Sie gleichzeitig die STOP/my- und die AUF-Taste
 - ▶ Nach Loslassen der STOP/my- und AUF-Tasten, fährt der Rollladen mit einer gleichmäßigen Bewegung nach oben.
- 3) Lassen Sie den Rollladen hochfahren, bis er auf halber Höhe ist.
- 4) Drücken Sie kurz auf die STOP/my-Taste, um den Rollladen anzuhalten und zur Einstellung der oberen Endlage überzugehen.

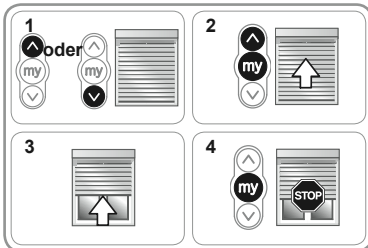

Einstellung der oberen Endlage

- 1) Bringen Sie den Rollladen in die erforderliche obere Endlage.
 - Ggf. die Position des Rollladens mittels der AUF- bzw. AB-Taste einstellen.
- 2) Drücken Sie gleichzeitig die AB- und STOP/my-Taste:
 - ▶ Nach Loslassen der STOP/my- und AB-Tasten fährt der Rollladen mit einer gleichmäßigen Bewegung nach unten.
- 3) Lassen Sie den Rollladen herunterfahren, bis er auf halber Höhe ist.
- 4) Drücken Sie kurz auf die STOP/my-Taste, um den Rollladen anzuhalten.
- 5) Drücken Sie erneut die STOP/my-Taste, bis der Antrieb mit einer Auf-/Ab-Bewegung bestätigt.
 - ▶ Die Endlagen sind eingelernt.
- 6) Drücken Sie auf die PROG-Taste des RTS Funksenders, um den ersten Funksender einzulernen.
 - ▶ Der Antrieb bestätigt mit einer kurzen Auf-/Ab-Bewegung.

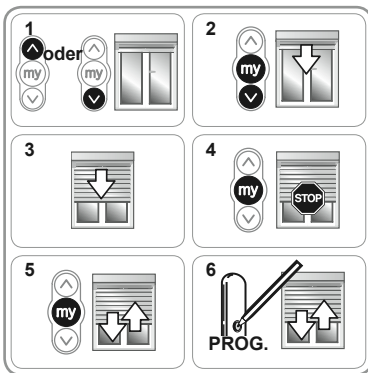

4.4 Überprüfung der Einstellungen

- Überprüfen Sie die Einstellung der unteren und oberen Endlagen mit Hilfe des RTS Funkhandsenders.

5. Zusätzliche Einstellungen

5.1 Lieblingsposition

5.1.1 Definition

Der Antrieb Oximo RTS wird vorprogrammiert geliefert. Die programmierte Lieblingsposition entspricht der fast vollständigen Schließung des Rollladens (Lüftungsschlitze sichtbar).

5.1.2 Aktivierung der Lieblingsposition ("my"-Position)

- Lassen Sie den Rollladen 2 vollständige Auf- und Ab-Zyklen bis in die obere und untere Endlage ausführen, um die Lieblingsposition zu aktivieren.

5.1.3 Änderung der Lieblingsposition ("my"-Position)

- 1) Bringen Sie den Rollladen in die neue gewünschte Lieblingsposition ("my"-Position), indem Sie auf die AUF- bzw. AB-Taste eines RTS Funksenders drücken.
- 2) Drücken Sie die STOP/my-Taste, bis der Antrieb mit einer Auf-/Ab-Bewegung bestätigt:

► Die neue Position ist gespeichert.

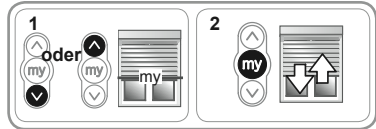

5.1.4 Löschen der Lieblingsposition ("my"-Position)

- 1) Drücken Sie auf die STOP/my-Taste
 - Der Rollladen bewegt sich und hält an der Lieblingsposition ("my"-Position) an.
- 2) Drücken Sie erneut die STOP/my-Taste, bis der Antrieb mit einer Auf-/Ab-Bewegung bestätigt:

► Die Lieblingsposition ist gelöscht.

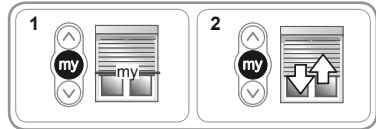

5.2 Hinzufügen und Löschen von RTS/RT Funksendern

Die Vorgehensweise ist für das Hinzufügen oder das Löschen eines Funksenders gleich.

5.2.1 RTS Funksender

- Nehmen Sie einen im Antrieb eingelernten RTS Funksender (K).

- 1) Drücken Sie so lange auf die PROG-Taste des eingelernten RTS Funksenders (K), bis der Antrieb mit einer kurzen Auf-/Ab-Bewegung bestätigt:

► Der Antrieb befindet sich jetzt in Lernbereitschaft.

- 2) Drücken Sie kurz die PROG-Taste des RTS Funksenders (L), der hinzugefügt oder gelöscht werden soll:

► Der Antrieb bestätigt mit einer kurzen Auf-/Ab-Bewegung.

► Der RTS Funksender ist im Antrieb eingelernt/ gelöscht.

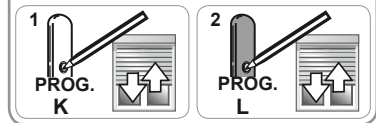
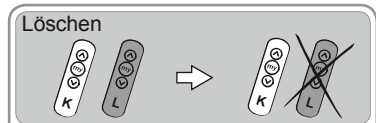
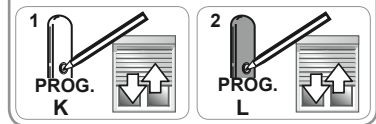
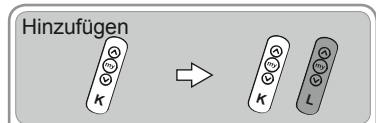

5.2.2 Inis RT/Inis RTS-Funksender

- Nehmen Sie einen im Antrieb eingelernten RTS Funksender (K).

- 1) Drücken Sie so lange auf die PROG-Taste des eingelernten RTS Funksenders (K), bis der Antrieb mit einer kurzen Auf-/Ab-Bewegung bestätigt:

► Der Antrieb befindet sich jetzt in Lernbereitschaft.

- 2) Stellen Sie einen Kontakt zwischen der PROG Kontaktfläche und der Batteriehalterung des Inis RT/Inis RTS (M) her:

► Der Antrieb bestätigt mit einer kurzen Auf-/Ab-Bewegung.

► Der Inis RT / Inis RTS (M) Funksender ist eingelernt/ gelöscht.

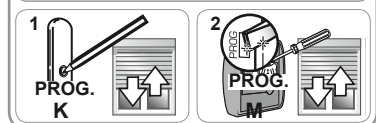
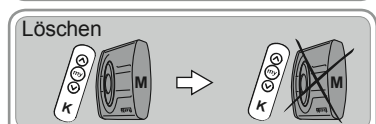
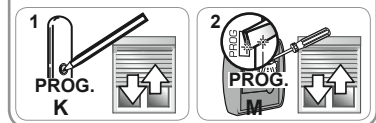
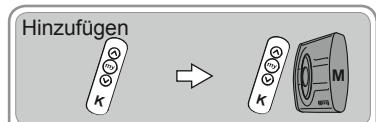

5.3 Hinzufügen/Löschen von RTS-Sensoren

- Um die Lieblingsposition zu aktivieren, siehe Abschnitt „Aktivierung der Lieblingsposition“. So kann der Sensor richtig genutzt werden.

- Nehmen Sie einen im Antrieb eingelernten RTS Funksender (K).

- 1) Drücken Sie so lange auf die PROG-Taste des eingelernten RTS Funksenders (K), bis der Antrieb mit einer kurzen Auf-/Ab-Bewegung bestätigt:
 - ▶ Der Antrieb befindet sich jetzt in Lernbereitschaft.
- 2) Drücken Sie kurz auf die PROG-Taste des RTS Sensors (N), der hinzugefügt oder gelöscht werden soll:
 - ▶ Der Antrieb bestätigt mit einer kurzen Auf-/Ab-Bewegung.
 - ▶ Der RTS Sensor (N) ist eingelernt/gelöscht.

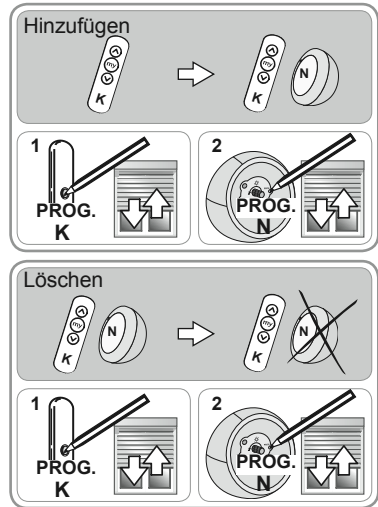

5.4 Änderung der Endlagen

Die Änderung der Endlageneinstellung ist je nach verwendetem Wellenverbinder unterschiedlich und hängt davon ab, ob die Endleiste mit Stoppem ausgestattet ist oder nicht.

5.4.1 Mit festen Wellenverbindern und Stoppem an der Endleiste

Ist der Rollladen mit festen Wellenverbindern und Stoppem ausgestattet, erfolgt Endlageneinstellung automatisch.

5.4.2 Mit festen Wellenverbindern und ohne Stopper an der Endleiste

Ist der Rollladen mit festen Wellenverbindern jedoch nicht mit Stoppem ausgestattet, kann die obere Endlage geändert werden.

Einstellung der oberen Endlage

- 1) Fahren Sie den Rollladen in die obere Endlage.
- 2) Drücken Sie gleichzeitig auf die AUF- und AB-Tasten, bis der Antrieb mit einer Auf-/Ab-Bewegung bestätigt.
- 3) Stellen Sie die obere Endlage des Rollladens mittels der AUF- bzw. AB-Taste ein.
- 4) Drücken Sie die STOP/my-Taste, bis der Antrieb mit einer Auf-/Ab-Bewegung bestätigt:
 - ▶ Die neue obere Endlage ist gespeichert.

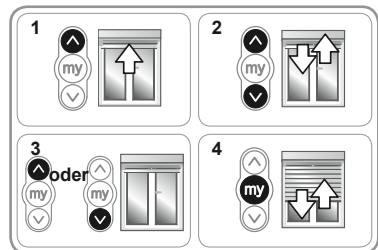

5.4.3 Mit flexiblen Wellenverbindern und Stoppem an der Endleiste

Ist der Rollladen mit flexiblen Wellenverbindern und Stoppem ausgestattet, erfolgt nur die Einstellung der oberen Endlage automatisch. Die untere Endlage kann geändert werden.

Einstellung der unteren Endlage

- 1) Fahren Sie den Rollladen in die untere Endlage.
- 2) Drücken Sie gleichzeitig auf die AUF- und AB-Tasten, bis der Antrieb mit einer Auf-/Ab-Bewegung bestätigt.
- 3) Stellen Sie die untere Endlage des Rollladens mittels der AUF- bzw. AB-Taste ein.
- 4) Drücken Sie die STOP/my-Taste, bis der Antrieb mit einer Auf-/Ab-Bewegung bestätigt:
 - Die neue untere Endlage ist gespeichert.

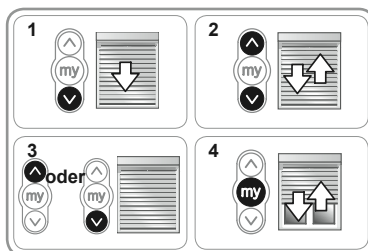

5.4.4 Mit flexiblen Wellenverbindern und ohne Stopper an der Endleiste

Ist der Rollladen mit flexiblen Wellenverbindern ausgestattet und sind keine Stopper vorhanden, können die obere und untere Endlage geändert werden.

Einstellung der oberen Endlage

- 1) Fahren Sie den Rollladen in die obere Endlage.
- 2) Drücken Sie gleichzeitig auf die AUF- und AB-Tasten, bis der Antrieb mit einer Auf-/Ab-Bewegung bestätigt.
- 3) Stellen Sie die obere Endlage des Rollladens mittels der AUF- bzw. AB-Taste ein.
- 4) Drücken Sie die STOP/my-Taste, bis der Antrieb mit einer Auf-/Ab-Bewegung bestätigt:
 - Die neue obere Endlage ist gespeichert.

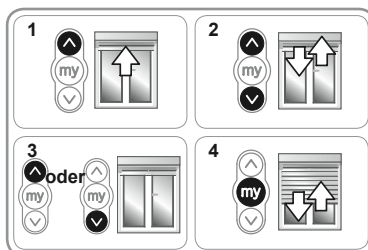

Einstellung der unteren Endlage

- 1) Fahren Sie den Rollladen in die untere Endlage.
- 2) Drücken Sie gleichzeitig auf die AUF- und AB-Tasten, bis der Antrieb mit einer Auf-/Ab-Bewegung bestätigt.
- 3) Stellen Sie die untere Endlage des Rollladens mittels der AUF- bzw. AB-Taste ein.
- 4) Drücken Sie die STOP/my-Taste, bis der Antrieb mit einer Auf-/Ab-Bewegung bestätigt:
 - Die neue untere Endlage ist gespeichert.

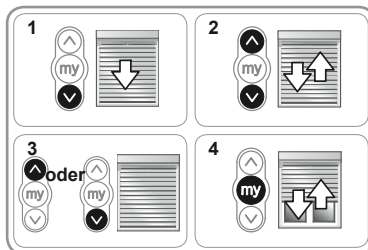

5.5 Änderung der Drehrichtung

Achtung! Bei jeder Änderung an der Installation (Ausbau der Wellenverbinder, Herausnehmen des Antriebs aus der Welle, usw.) muss der Antrieb auf die Werkeinstellungen zurückgesetzt werden und die Installation des Antriebs wieder vollständig, ab dem Kapitel „Installation“, durchgeführt werden.

Die Drehrichtung kann jederzeit geändert werden:

- 1) Fahren Sie den Rollladen in eine beliebige Position. Der Rollladen darf sich nicht in der oberen oder unteren Endlage befinden.
- 2) Drücken Sie auf die AUF- und AB-Tasten, bis der Antrieb mit einer Auf-/Ab-Bewegung bestätigt.
- 3) Drücken Sie die STOP/my-Taste, bis der Antrieb mit einer zweiten Auf-/Ab-Bewegung bestätigt:
 - Die Drehrichtung ist geändert.
- 4) Drücken Sie auf die AUF-Taste, um die neue Drehrichtung zu überprüfen.

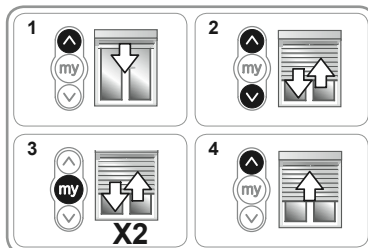

6. Bedienung und Betriebsarten

6.1 Standardbetrieb des Antriebs Oximo RTS

6.1.1 Aktivierung der Lieblingsposition ("my"-Position)

- Lassen Sie den Rollladen 2 vollständige Auf- und Ab-Zyklen bis in die obere und untere Endlage ausführen, um die Lieblingsposition zu aktivieren.

6.1.2 Nutzung der Lieblingsposition ("my"-Position)

- Drücken Sie kurz auf die STOP/my-Taste:

- ▶ Der Rollladen bewegt sich und hält in der Lieblingsposition ("my"-Position).

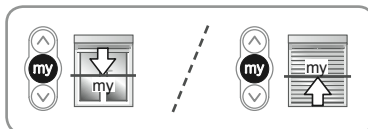

6.1.3 Nutzung der STOPP-Funktion

Der Rollladen ist in Bewegung:

- Drücken Sie auf die STOP/my-Taste:

- ▶ Der Rollladen hält an.

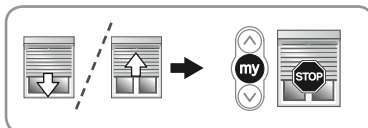

6.1.4 Hinderniserkennung

Die automatische Hinderniserkennung funktioniert nur, wenn der Rollladen mit festen Wellenverbindern ausgestattet ist. Die automatische Hindernis schützt den Rollladenpanzer vor Schäden und ermöglicht das Entfernen der Hindernisse:

- Trifft der Rollladenpanzer während der Abwärtsbewegung auf ein Hindernis,

- ▶ hält der Rollladen automatisch an oder
- ▶ er halt an und fährt automatisch wieder hoch.

- Trifft der Rollladenpanzer während der Aufwärtsbewegung auf ein Hindernis,

- ▶ hält der Rollladen automatisch an.

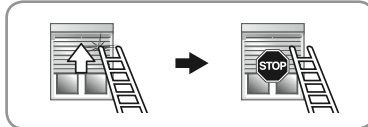
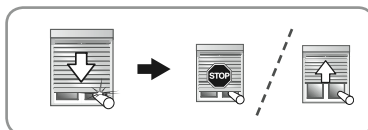

6.1.5 Festfrierschutz

Der Festfrierschutz funktioniert wie die Hinderniserkennung:

- Erkennt der Antrieb einen Widerstand, setzt er sich nicht in Bewegung, um eine Beschädigungen des Rollladenpanzers zu vermeiden:

- ▶ Der Rollladen verbleibt in seiner ursprünglichen Position.

6.2 Betrieb mit einem Sunis RTS-Sensor

Wird der Antrieb in Verbindung mit dem Sunis RTS-Sensor genutzt und sind die Funktion Sonnenautomatik und die Lieblingsposition aktiviert, bewegt sich der Rollladen entsprechend der von dem Sunis RTS-Sensor gesendeten Informationen. Dies geschieht jedoch nicht, wenn der Rollladen sich in der unteren Endlage befindet. In diesem Fall verbleibt der Rollladen in der unteren Endlage.

6.2.1 Die Sonne scheint

- Erreicht die Sonneneinstrahlung den am Sunis RTS-Sensor eingestellten Schwellenwert, und dauert dieser Zustand über zwei Minuten an, fährt der Rollladen automatisch in die voreingestellte Lieblingsposition ("my"-Position) (außer der Rollladen befindet sich in der unteren Endlage).

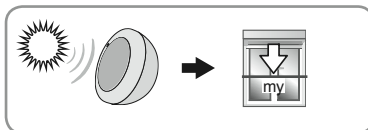

Hinweis: Befindet sich der Rollladen in der unteren Endlage, bewegt sich dieser auch bei Erreichen des eingestellten Schwellenwerts nicht.

6.2.2 Die Sonne scheint nicht

- Ist die Sonneneinstrahlung schwächer als der am Sunis RTS-Sensor eingestellte Schwellenwert, fährt der Rollladen nach 15 bis 30 Minuten wieder in die obere Endlage (außer der Rollladen befindet sich in der unteren Endlage).

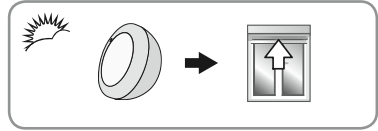

7. Haben Sie ein Problem mit dem Oximo RTS?

7.1 Fragen und Antworten

Störungen	Mögliche Ursachen	Lösungen
Der Rollladen funktioniert nicht.	Die Verkabelung ist fehlerhaft.	Die Verkabelung überprüfen und ggf. ändern.
	Der Überhitzungsschutz ist aktiv.	Warten, bis der Antrieb abgekühlt ist.
	Das verwendete Kabel ist nicht konform.	Das verwendete Kabel überprüfen und sicherstellen, dass er über 3 Leiter verfügt.
	Die Batterie des Funksender ist schwach.	Prüfen, ob die Batterie schwach ist und sie ggf. austauschen.
	Der Funksender ist nicht kompatibel.	Die Kompatibilität überprüfen und den Funksender ggf. austauschen.
	Der verwendete Funksender ist im Antrieb nicht eingelernt.	Einen eingelernten Funksender verwenden oder den Funksender einlernen.
	Es gibt Funkinterferenzen.	Die Senderanlagen in der Umgebung ausschalten.
Der Rollladen hält zu früh an.	Der Adapter wurde nicht richtig angebracht.	Den Adapter richtig anbringen.
	Die Endlagen sind falsch eingestellt.	Die Endlagen erneut einstellen.
Der Antrieb ist auf der falschen Seite des Rollladens befestigt.	Der Einbau des Antriebs entspricht nicht den Bedürfnissen vor Ort.	Den Antrieb auf der anderen Seite der Welle anbringen, auf die Werkeinstellungen zurücksetzen und die Installation vollständig, ab dem Kapitel „Installation“, neu vornehmen.
Die Befestigung des Rollladenpanzers an der Welle muss geändert werden.	Die flexiblen und festen Wellenverbinder sind nicht richtig befestigt.	Die notwendigen Änderungen vornehmen (Position der Wellenverbinder), auf die Werkeinstellungen zurücksetzen und die Installation vollständig, ab dem Kapitel „Installation“, neu vornehmen.

7.2 Zurücksetzen auf Werkseinstellung

Das Zurücksetzen auf die Werkeinstellungen löscht alle gespeicherten Funksender, Sensoren und Einstellungen.

Achtung! Führen Sie die doppelte Spannungsunterbrechung nur an dem Antrieb durch, der zurückgesetzt werden soll!

Achtung! Keine Funksender vom Typ Inis RT/Inis RTS für das Zurücksetzen auf die Werkeinstellungen verwenden!

- Bewegen Sie den Rollladen, bis er auf halber Höhe ist.

- Schalten Sie die Spannungsversorgung für die Dauer von 2 s. aus.
- Schalten Sie die Spannungsversorgung zwischen 5 s. und 15 s. ein.
- Schalten Sie die Spannungsversorgung für die Dauer von 2 s. aus.
- Schalten Sie die Stromversorgung wieder ein:
 - Der Rollladen bewegt sich einige Sekunden lang.

Hinweis: Befindet sich der Rollladen in der oberen oder unteren Endlage, führt er eine kurze Auf-/Ab-Bewegung aus.

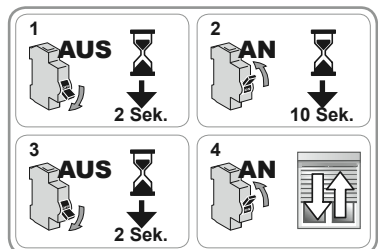

- 5) Drücken Sie auf die PROG-Taste des RTS Funksenders (K):
- ▶ Der Rollladen führt eine erste Auf-/Ab-Bewegung aus und einige Augenblicke später eine zweite.
 - ▶ Alle RTS Funksender, die RTS-Sensoren und die Einstellungen wurden gelöscht.

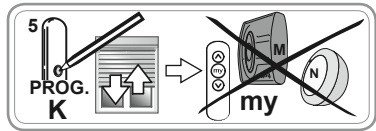

- Befolgen Sie die Prozeduren des Kapitels "Inbetriebnahme", um RTS-Funksender, RTS-Sensoren und Lieblingspositionen hinzuzufügen.

7.3 Austausch eines verlorenen oder beschädigten RTS Funksenders

Diese Funktion löscht alle Funksender. Die Sensoren, die Lieblingsposition sowie die Endlagen bleiben jedoch gespeichert.

Achtung! Führen Sie die doppelte Spannungsunterbrechung nur an dem Antrieb durch, der zurückgesetzt werden soll!

- Bewegen Sie den Rollladen, bis er auf halber Höhe ist.
- 1) Schalten Sie die Spannungsversorgung für die Dauer von 2 s. aus.
- 2) Schalten Sie die Spannungsversorgung zwischen 5 s. und 15 s. ein.
- 3) Schalten Sie die Spannungsversorgung für die Dauer von 2 s. aus.
- 4) Schalten Sie die Spannungsversorgung wieder ein:
 - ▶ Der Rollladen bewegt sich einige Sekunden lang.

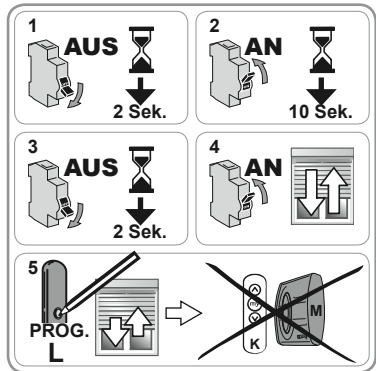

Hinweis: Befindet sich der Rollladen in der oberen oder unteren Endlage, führt er eine kurze Auf-/Ab-Bewegung aus.

- 5) Drücken Sie auf die PROG-Taste des neuen RTS Funksenders (K), bis der Antrieb mit einer kurzen Auf-/Ab-Bewegung bestätigt: Alle RTS Funksender sind gelöscht und der neue RTS-Funksender ist im Antrieb eingelernt.
- Befolgen Sie die Prozeduren des Kapitels "Inbetriebnahme", um zusätzliche RTS Funksender hinzuzufügen.

8. Technische Daten

	Oximo RTS 230 V - 50 Hz	Oximo RTS 120 V - 60 Hz
Funkfrequenz	433,42 MHz	433,42 MHz
Betriebsspannung	230V/50 Hz ~	120V/60 Hz ~
Temperaturbereich	- 20 °C bis + 70 °C	- 4 °F bis + 158 °F
Schutzart	IP 44	IP 44
Max. Anzahl RTS Funksender, die eingelernt werden können.	12	12
Max. Anzahl RTS Sensoren, die eingelernt werden können.	3	3

Indice

1. Introduzione	23	5. Regolazioni specifiche facoltative	27
2. Avvertenze	23	5.1 Posizione preferita	27
2.1 Informazioni generiche	23	5.2 Aggiunta/Eliminazione di trasmettitori RTS e RT	28
2.2 Istruzioni generali di sicurezza	23	5.3 Aggiungere/Eliminare dei sensori RTS	29
3. Installazione	24	5.4 Modifica dei finecorsa	29
3.1 Preparazione del motore	24	5.5 Modifica del senso di rotazione	30
3.2 Preparazione del tubo	24	6. Utilizzo e modalità di funzionamento	31
3.3 Assemblaggio asse motorizzato	24	6.1 Funzionamento standard del motore Oximo RTS	31
3.4 Montaggio dell'asse motorizzato	24	6.2 Funzionamento con un sensore Sunis RTS	31
3.5 Cablaggio	24	7. Problemi con il motore Oximo RTS?	32
4. Messa in servizio	25	7.1 Domande e risposte	32
4.1 Preregistrazione del trasmettitore RTS	25	7.2 Ritorno alla configurazione originale	32
4.2 Controllo del senso di rotazione	25	7.3 Sostituzione di un trasmettitore RTS perso o guasto.	33
4.3 Regolazione dei finecorsa	25	8. Caratteristiche tecniche	33
4.4 Controllo delle regolazioni	27		

1. Introduzione

Il motore Oximo RTS è progettato per motorizzare tutti i tipi di tapparelle. Il motore Oximo RTS è dotato di ricevitore integrato RTS (Radio Technology Somfy).

Il motore Oximo RTS è equipaggiato con:

- una protezione contro gli ostacoli, per proteggere il telo della tapparella durante la discesa.
- una protezione contro il gelo, per proteggere l'insieme delle stecche della tapparella durante la salita.

2. Avvertenze

2.1 Informazioni generiche

Prima di installare e di utilizzare il prodotto, leggere attentamente la Guida all'installazione.

Questo prodotto Somfy deve essere installato da un tecnico specializzato nella motorizzazione e nell'automazione di apparecchiature residenziali, al quale questa guida è destinata.

Prima di procedere all'installazione, verificare la compatibilità di questo prodotto con le apparecchiature e gli accessori installati.

Questa guida descrive l'installazione, la messa in opera e la modalità di utilizzo del prodotto.

L'installatore è tenuto a rispettare le normative e la legislazione in vigore nel paese nel quale viene effettuata l'installazione e deve informare i suoi clienti sulle condizioni di utilizzo e di manutenzione del prodotto.

Non utilizzare per scopi diversi dal campo di applicazione dichiarato da Somfy. Ciò comporta, così come il mancato rispetto delle istruzioni riportate nel presente manuale, l'annullamento della responsabilità e della garanzia Somfy.

2.2 Istruzioni generali di sicurezza

- 1) Non immergere mai il motore in un liquido!
- 2) Evitare gli urti!
- 3) Evitare le cadute!
- 4) Non forare mai il motore!
- 5) Per evitare infiltrazioni d'acqua all'interno del motore posizionare il cavo di alimentazione come indicato in figura!

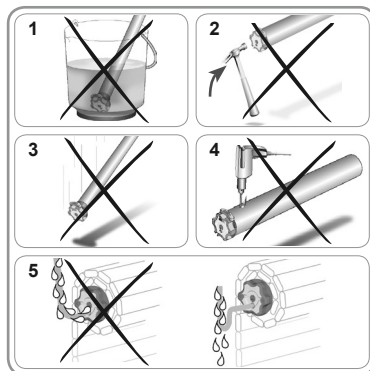

3. Installazione

3.1 Preparazione del motore

- 1) Montare la corona (A) e la ruota (B) sul motore.
- 2) Misurare la lunghezza (L1) tra la testa del motore e l'estremità della ruota.

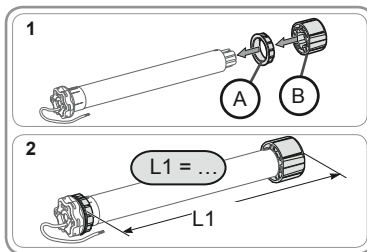

3.2 Preparazione del tubo

- 1) Tagliare il tubo di avvolgimento alla lunghezza desiderata.
- 2) Sbavare il tubo di avvolgimento ed eliminare eventuali residui metallici.
- 3) Per i tubi di avvolgimento lisci, praticare una tacca rispettando le misure indicate:
 - e = 4 mm
 - h = 28 mm

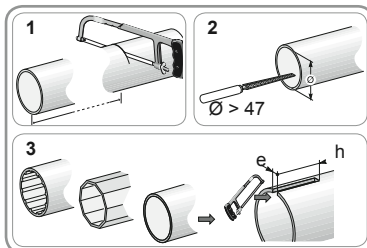

3.3 Assemblaggio asse motorizzato

- 1) Inserire il motore nel tubo di avvolgimento. Per i tubi di avvolgimento lisci, far coincidere la tacca con la spina presente sulla corona.
- 2) Fissare il tubo di avvolgimento alla ruota con 4 viti parker da Ø 5 mm o 4 rivetti in acciaio da Ø 4,8 mm posizionati come indicato:
 - ad almeno 5 mm dall'estremità esterna della ruota: L1 - 5, e
 - a non più di 15 mm dall'estremità esterna della ruota.

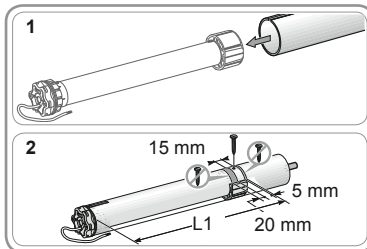

Attenzione! Le viti o i rivetti non devono essere fissati sul motore ma esclusivamente sulla ruota.

3.4 Montaggio dell'asse motorizzato

- 1) Montare l'asse motorizzato sul supporto calotta (C).
Montare l'asse motorizzato sul supporto motore (D).
- 2) Fissare la molla di fissaggio (E).

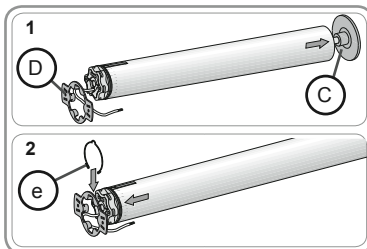

3.5 Cablaggio

- Togliere tensione.
- Connettere il motore seguendo le indicazioni riportate in tabella:

	230 V 50 Hz ~	120 V 60 Hz ~	Cavo
1	Marrone	Nero	Fase (F)
2	Blu	Bianco	Neutro (N)
3	Verde-Giallo	Verde	Terra (⊥)

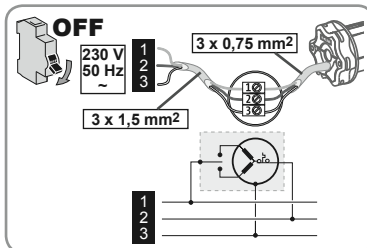

4. Messa in servizio

Per mettere in servizio il motore, deve essere registrato un trasmettitore RTS.

Attenzione! Deve essere alimentato solo un motore alla volta!

Attenzione! Non effettuare la messa in servizio tramite trasmettitore Inis RT / Inis RTS!

4.1 Preregistrazione del trasmettitore RTS

- 1) Mettere sotto tensione.
- 2) Premere contemporaneamente i pulsanti Salita / Discesa del trasmettitore RTS:
 - La tapparella effettua un breve movimento di salita/discesa, il trasmettitore è preregistrato nel motore.



4.2 Controllo del senso di rotazione

- 1) Premere il pulsante Salita del trasmettitore RTS:
 - a) Se la tapparella sale, il senso di rotazione è corretto:
 - Passare al paragrafo "Regolazione dei finecorsa".
 - b) Se la tapparella scende, il senso di rotazione non è corretto:
 - Passare alla fase seguente.
- 2) Premere il pulsante STOP/my del trasmettitore RTS fino al breve movimento di salita/discesa della tapparella:
 - Il senso di rotazione è stato modificato.
- 3) Premere il pulsante Salita del trasmettitore RTS per controllare il senso di rotazione.

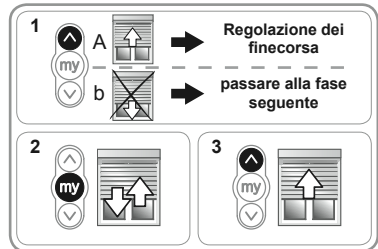

4.3 Regolazione dei finecorsa

La regolazione dei finecorsa dipende dal tipo di cintini e di blocchi antieffrazione utilizzati e dalla presenza o meno di stopper sulla stecca finale.

4.3.1 Con blocchi antieffrazione e stopper sulla stecca finale

Se la tapparella è equipaggiata con blocchi antieffrazione (F) e stopper sulla stecca finale (G), i finecorsa si regolano automaticamente dopo avere svolto la seguente procedura:

- 1) Premere i pulsanti Salita e Discesa fino al breve movimento di salita/discesa della tapparella.
- 2) Premere il pulsante STOP/my fino a quando la tapparella effettua un breve movimento di salita/discesa.
 - Le posizioni dei finecorsa sono registrate.
- 3) Premere il pulsante PROG del trasmettitore RTS per registrare il primo trasmettitore:
 - La tapparella effettua un breve movimento di salita/discesa.

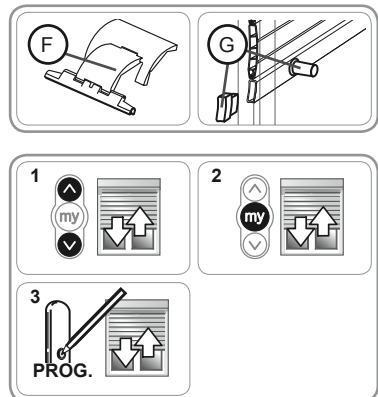

4.3.2 Con blocchi antieffrazione e senza stopper sulla stecca finale

Se la tapparella è equipaggiata con blocchi antieffrazione (F) e non ha stopper sulla stecca finale (H), il finecorsa basso si regola automaticamente, mentre il finecorsa alto deve essere regolato usando il trasmettitore.

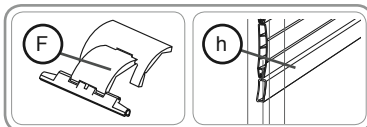

Regolazione del finecorsa alto

- 1) Posizionare la tapparella nella posizione di finecorsa alto desiderata.
 - Se necessario, regolare la posizione della tapparella usando i pulsanti Salita o Discesa.
- 2) Premere contemporaneamente i pulsanti STOP/my e Discesa:
 - ▶ La tapparella scende con un movimento continuo anche dopo aver rilasciato i pulsanti STOP/my e Discesa.
- 3) Far scendere la tapparella fino a metà altezza.
- 4) Premere brevemente il pulsante STOP/my per fermare il movimento della tapparella.
- 5) Premere nuovamente il pulsante STOP/my fino a quando la tapparella effettua un breve movimento di salita/discesa:
 - ▶ Le posizioni dei finecorsa sono registrate.
- 6) Premere il pulsante PROG del trasmettitore RTS per registrare il primo trasmettitore:
 - ▶ La tapparella effettua un breve movimento di salita/discesa.

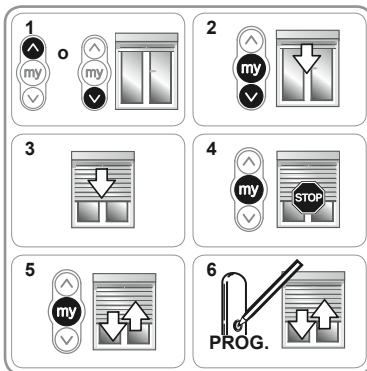

4.3.3 Con cintini morbidi e stopper sulla stecca finale

Se la tapparella è equipaggiata con cintini morbidi (I) e stopper sulla stecca finale (G), il finecorsa alto si regola automaticamente, mentre il finecorsa basso deve essere regolato usando il trasmettitore.

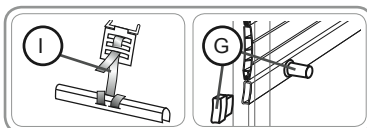

Regolazione del finecorsa basso

- 1) Posizionare la tapparella nella posizione di finecorsa basso desiderata.
 - Se necessario, regolare la posizione della tapparella usando i pulsanti Salita o Discesa.
- 2) Premere contemporaneamente i pulsanti STOP/my e Salita:
 - ▶ La tapparella sale con un movimento continuo anche dopo aver rilasciato i pulsanti STOP/my e Salita.
- 3) Far salire la tapparella fino a metà altezza.
- 4) Premere brevemente il pulsante STOP/my per fermare il movimento della tapparella.
- 5) Premere nuovamente il pulsante STOP/my fino a quando la tapparella effettua un breve movimento di salita/discesa:
 - ▶ Le posizioni dei finecorsa sono registrate.
- 6) Premere il pulsante PROG del trasmettitore RTS per registrare il primo trasmettitore:
 - ▶ La tapparella effettua un breve movimento di salita/discesa.

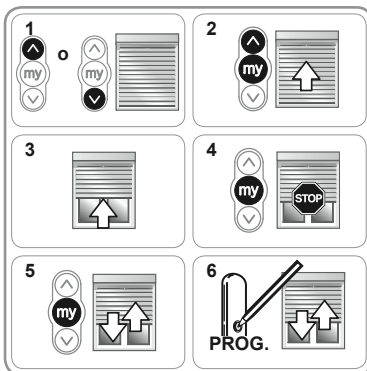

4.3.4 Con cintini morbidi e senza stopper sulla stecca finale

Se la tapparella è equipaggiata con cintini morbidi (I) e non ha stopper sulla stecca finale (H), i finecorsa basso e alto devono essere regolati usando il trasmettitore.

Regolazione del finecorsa basso

- 1) Posizionare la tapparella nella posizione di finecorsa basso desiderata.
 - Se necessario, regolare la posizione della tapparella usando i pulsanti Salita o Discesa.
- 2) Premere contemporaneamente i pulsanti STOP/my e Salita:
 - La tapparella sale con un movimento continuo anche dopo aver rilasciato i pulsanti STOP/my e Salita.
- 3) Far salire la tapparella fino a metà altezza.
- 4) Premere brevemente il pulsante STOP/my per fermare il movimento della tapparella e passare alla regolazione del finecorsa alto.

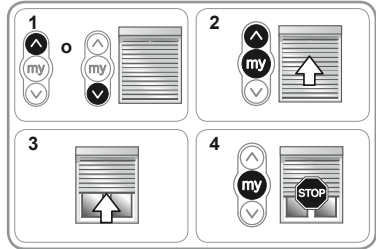
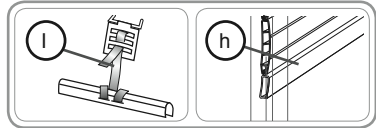

Regolazione del finecorsa alto

- 1) Posizionare la tapparella nella posizione di finecorsa alto desiderata.
 - Se necessario, regolare la posizione della tapparella usando i pulsanti Salita o Discesa.
- 2) Premere contemporaneamente i pulsanti STOP/my e Discesa:
 - La tapparella scende con un movimento continuo anche dopo aver rilasciato i pulsanti STOP/my e Discesa.
- 3) Far scendere la tapparella fino a metà altezza.
- 4) Premere brevemente il pulsante STOP/my per fermare il movimento della tapparella.
- 5) Premere nuovamente il pulsante STOP/my fino a quando la tapparella effettua un breve movimento di salita/discesa:
 - Le posizioni dei finecorsa sono registrate.
- 6) Premere il pulsante PROG del trasmettitore RTS per registrare il primo trasmettitore:
 - La tapparella effettua un breve movimento di salita/discesa.

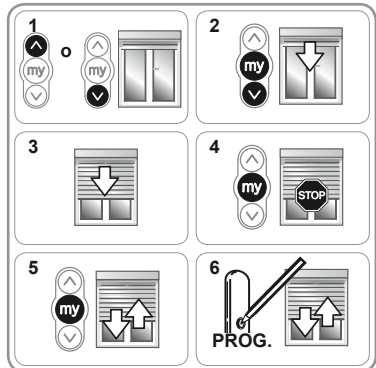

4.4 Controllo delle regolazioni

- Controllare la regolazione dei finecorsa alto e basso utilizzando il trasmettitore RTS.

5. Regolazioni specifiche facoltative

5.1 Posizione preferita

5.1.1 Descrizione

Il motore Oximo RTS viene fornito con una posizione preferita preimpostata, che corrisponde alla chiusura quasi completa della tapparella (stecche semi-aperte, posizione protezione sole).

5.1.2 Attivazione della posizione preferita

- Far fare alla tapparella 2 cicli completi di Salita e Discesa fino al finecorsa alto e basso, per attivare la posizione preferita.

5.1.3 Modifica della posizione preferita

- 1) Posizionare la tapparella nella nuova posizione preferita (my) desiderata premendo i pulsanti Salita o Discesa del trasmettitore RTS.
- 2) Mantenere premuto il pulsante STOP/my fino a quando la tapparella effettua un breve movimento di salita/discesa:
 - La nuova posizione preferita è stata registrata.

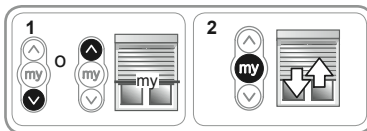

5.1.4 Eliminazione della posizione preferita

- 1) Premere il pulsante STOP/my:
 - La tapparella inizia a muoversi e si ferma nella posizione preferita (my).
- 2) Premere nuovamente il pulsante STOP/my fino a quando la tapparella effettua un breve movimento di salita/discesa:
 - La posizione preferita è stata eliminata.

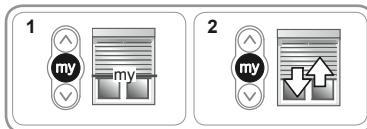

5.2 Aggiunta/eliminazione di trasmettitori RTS e RT

La procedura da seguire per aggiungere o eliminare un trasmettitore è identica.

5.2.1 Trasmettitore RTS

- Prendere un trasmettitore RTS (K) già registrato nel motore.

- 1) Premere a lungo il pulsante PROG del trasmettitore RTS (K) già registrato, fino al movimento di salita/discesa della tapparella:
 - Il motore è in modalità programmazione.
- 2) Premere brevemente il pulsante PROG del trasmettitore RTS (L) da aggiungere o eliminare:
 - La tapparella effettua un movimento di salita/discesa,
 - Il trasmettitore RTS è stato registrato o eliminato dal motore.

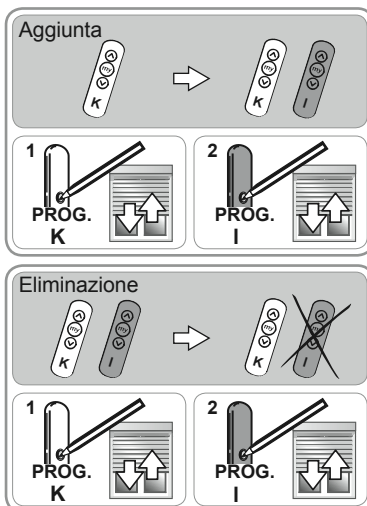

5.2.2 Trasmettitore Inis RT / Inis RTS

- Prendere un trasmettitore RTS (K) registrato nel motore.

- 1) Premere a lungo il pulsante PROG del trasmettitore RTS (K) già registrato, fino al breve movimento di salita/discesa della tapparella:
 - Il motore è in modalità programmazione.
- 2) Stabilire un contatto tra la "banda PROG" e il supporto della batteria dell'Inis RT / Inis RTS (M):
 - La tapparella effettua un movimento di salita/discesa,
 - L'Inis RT / Inis RTS (M) è stato registrato o eliminato dal motore.

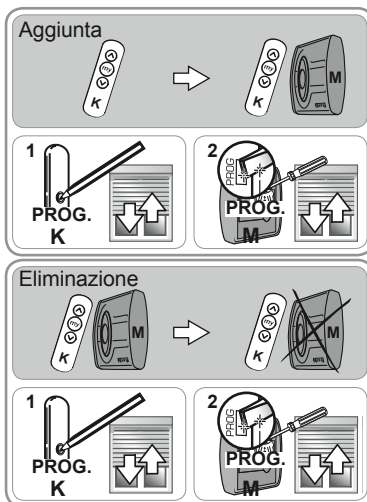

5.3 Aggiungere/Eliminare dei sensori RTS

- Attivare la posizione preferita, vedere il paragrafo "Attivazione della posizione preferita". Questo consente il corretto funzionamento del sensore.

- Prendere un trasmettitore RTS (K) già registrato nel motore.

1) Premere a lungo il pulsante PROG del trasmettitore RTS (K) già registrato, fino al breve movimento di salita/discesa della tapparella:

► Il motore è in modalità programmazione.

2) Premere brevemente il pulsante PROG del sensore RTS (N) da aggiungere o eliminare:

► La tapparella effettua un breve movimento di salita/discesa,

► Il sensore RTS (N) è stato registrato o eliminato dal motore.

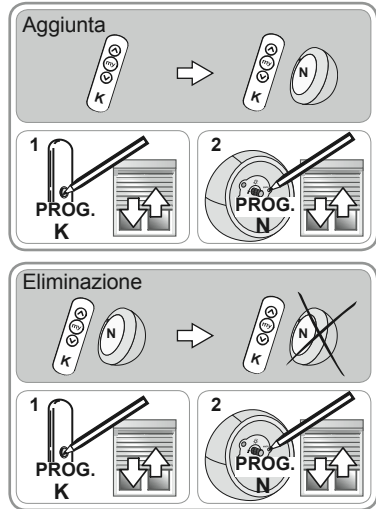

5.4 Modifica dei finecorsa

La regolazione e la modifica dei finecorsa dipendono dal tipo di cintini e di blocchi antieffrazione utilizzati e dalla presenza o meno di stopper sulla stecca finale.

5.4.1 Con blocchi antieffrazione e finecorsa sulla stecca finale

Se la tapparella è equipaggiata con blocchi antieffrazione e stopper sulla stecca finale, i finecorsa si regolano automaticamente.

5.4.2 Con blocchi antieffrazione e senza stopper sulla stecca finale

Se la tapparella è equipaggiata con blocchi antieffrazione e non ha stopper sulla stecca finale, il finecorsa alto può essere modificato.

Regolazione del finecorsa alto

1) Far salire la tapparella nella posizione di finecorsa alto impostata.

2) Premere contemporaneamente i pulsanti Salita e Discesa fino al breve movimento di salita/discesa della tapparella.

3) Regolare la posizione alta della tapparella usando i pulsanti Salita o Discesa.

4) Premere il pulsante STOP/my fino a quando la tapparella effettua un breve movimento di salita/discesa:

► La nuova posizione del finecorsa alto è stata registrata.

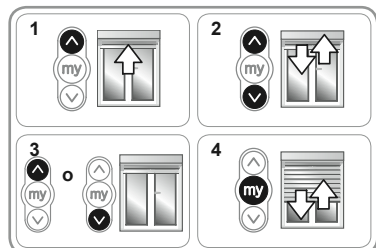

5.4.3 Con cintini morbidi e stopper sulla stecca finale

Se la tapparella è equipaggiata con cintini morbidi e stopper sulla stecca finale, il finecorsa alto si regola automaticamente, mentre il finecorsa basso può essere modificato.

Regolazione del finecorsa basso

- 1) Far scendere la tapparella nella posizione di finecorsa basso impostata.
- 2) Premere contemporaneamente i pulsanti Salita e Discesa fino al breve movimento di salita/discesa della tapparella.
- 3) Regolare la posizione bassa della tapparella usando i pulsanti Salita o Discesa.
- 4) Premere il pulsante STOP/my fino a quando la tapparella effettua un breve movimento di salita/discesa:
 - La nuova posizione del finecorsa basso è stata registrata.

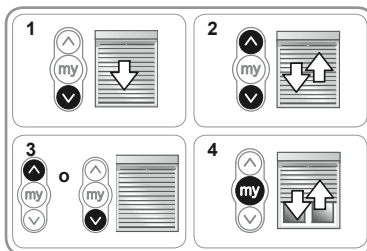

5.4.4 Con cintini morbidi e senza stopper sulla stecca finale

Se la tapparella è equipaggiata con cintini morbidi e non ha stopper sulla stecca finale, i finecorsa basso e alto possono essere modificati.

Regolazione del finecorsa alto

- 1) Far salire la tapparella nella posizione di finecorsa alto impostata.
- 2) Premere contemporaneamente i pulsanti Salita e Discesa fino al breve movimento di salita/discesa della tapparella.
- 3) Regolare la posizione alta della tapparella usando i pulsanti Salita o Discesa.
- 4) Premere il pulsante STOP/my fino a quando la tapparella effettua un breve movimento di salita/discesa:
 - La nuova posizione del finecorsa alto è stata registrata.

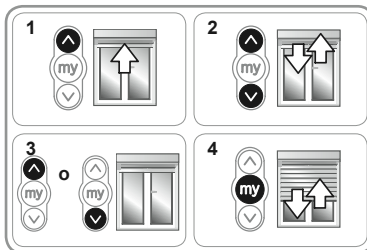

Regolazione del finecorsa basso

- 1) Far scendere la tapparella nella posizione di finecorsa basso impostata.
- 2) Premere contemporaneamente i pulsanti Salita e Discesa fino al breve movimento di salita/discesa della tapparella.
- 3) Regolare la posizione bassa della tapparella usando i pulsanti Salita o Discesa.
- 4) Premere il pulsante STOP/my fino a quando la tapparella effettua un breve movimento di salita/discesa:
 - La nuova posizione del finecorsa basso è stata registrata.

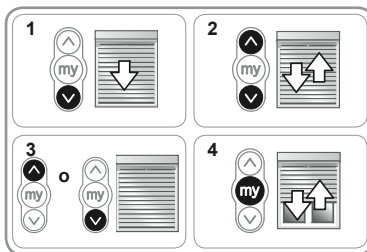

5.5 Modifica del senso di rotazione

Attenzione! In caso di modifica dell'installazione (smontaggio dei cintini o dei blocchi antieffrazione, uscita del motore dal tubo di avvolgimento, ecc.), è necessario ripristinare la configurazione originale del motore (capitolo 7.2) e riprendere l'installazione completa del motore a partire dal capitolo "installazione" (capitolo 3).

Il senso di rotazione può essere modificato in qualsiasi momento:

- 1) Posizionare la tapparella in una posizione qualsiasi: la tapparella non deve trovarsi al finecorsa alto o basso.
- 2) Premere contemporaneamente i pulsanti Salita e Discesa fino al breve movimento di salita/discesa della tapparella.

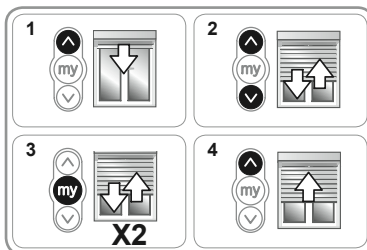

- 3) Mantenere premuto il pulsante STOP/my fino a quando la tapparella effettua un altro movimento di salita/ discesa.
- ▶ Il senso di rotazione è stato modificato.
- 4) Premere il pulsante Salita per controllare il nuovo senso di rotazione.

6. Utilizzo e modalità di funzionamento

6.1 Funzionamento standard del motore Oximo RTS

6.1.1 Attivazione della posizione preferita

- Far fare alla tapparella 2 cicli completi di Salita e Discesa fino al finecorsa alto e basso per attivare la posizione preferita.

6.1.2 Utilizzo della posizione preferita

- Premere brevemente il pulsante STOP/my:

- ▶ La tapparella inizia a muoversi e si ferma nella posizione preferita (my).

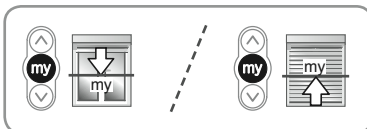

6.1.3 Utilizzo della funzione STOP

La tapparella si sta muovendo

- Premere brevemente il pulsante STOP/my:

- ▶ La tapparella si ferma automaticamente.

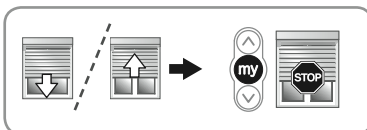

6.1.4 Rilevamento degli ostacoli

Il rilevamento automatico degli ostacoli funziona solo se la tapparella è equipaggiata con cintini rigidi o blocchi antifrazione.. Il rilevamento automatico degli ostacoli permette di proteggere il telo della tapparella e di rimuovere gli eventuali ostacoli presenti:

- Se la tapparella incontra un ostacolo durante la discesa:
 - ▶ Si ferma automaticamente.
 - ▶ Si ferma e risale automaticamente.
- Se la tapparella incontra un ostacolo durante la salita:
 - ▶ Si ferma automaticamente.

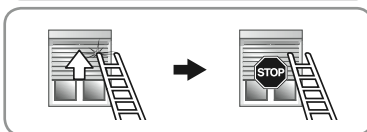
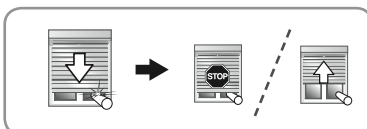

6.1.5 Protezione contro il gelo

La protezione contro il gelo funziona come il rilevamento degli ostacoli:

- Se il motore rileva una resistenza, non entra in funzione, al fine di proteggere il telo della tapparella:
 - ▶ La tapparella resta nella posizione iniziale.

6.2 Funzionamento con un sensore Sunis RTS

Se il motore è associato ad un sensore Sunis RTS, la funzione Sole è attivata e la posizione preferita è attivata, la tapparella si sposterà in funzione delle informazioni trasmesse dal sensore Sunis RTS, salvo nel caso in cui la tapparella si trovi al finecorsa basso. In questo caso, la tapparella non si sposta e resta nella posizione di finecorsa basso.

6.2.1 Comparsa del sole

- Quando l'intensità luminosa raggiunge la soglia impostata sul sensore Sunis RTS e dura almeno due minuti, la tapparella si muove fino alla posizione preferita (my) preimpostata (salvo nel caso in cui la tapparella si trovi al finecorsa basso).

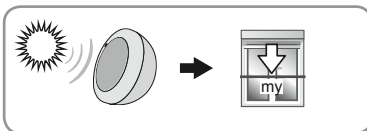

Attenzione: se la tapparella si trova al finecorsa basso, non si sposta, anche se la soglia di intensità luminosa impostata viene raggiunta.

6.2.2 Scomparsa del sole

- Se l'intensità luminosa è basso alla soglia impostata sul sensore RTS, la tapparella, dopo un tempo di attesa compreso tra 15 e 30 minuti, risale al finecorsa alto (salvo nel caso in cui la tapparella si trovi al finecorsa basso).

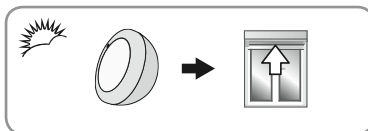

7. Problemi con il motore Oximo RTS?

7.1 Domande e risposte

Problemi	Possibili cause	Soluzioni
La tapparella non funziona.	Il cablaggio non è corretto.	Controllare il cablaggio e modificarlo, se necessario.
	Il motore si è surriscaldato.	Attendere che il motore si raffreddi.
	Il cavo utilizzato non è conforme.	Controllare il cavo utilizzato e accertarsi che possieda 3 conduttori.
	Il livello della batteria del trasmettitore è basso.	Controllare se la batteria è scarica e sostituirla, se necessario.
	Il trasmettitore non è compatibile.	Controllare la compatibilità e sostituire il trasmettitore, se necessario.
	Il trasmettitore utilizzato non è registrato nel motore.	Utilizzare un trasmettitore registrato o registrare questo trasmettitore.
La tapparella si ferma troppo presto.	Presenza di interferenze radio.	Spegnere gli altri dispositivi presenti nelle vicinanze che utilizzano frequenze radio.
	La corona non è montata correttamente.	Fissare la corona in modo corretto.
Il motore è fissato sul lato sbagliato della tapparella.	I finecorsa non sono impostati correttamente.	Impostare nuovamente i finecorsa.
	L'installazione del motore non corrisponde alle specifiche richieste.	Installare il motore sull'altro lato del tubo di avvolgimento, ripristinare la configurazione originale del motore e riprendere l'installazione completa del motore a partire dal capitolo "Installazione".
Il fissaggio del telo della tapparella sul tubo di avvolgimento deve essere modificato.	I cintini morbidi o i blocchi antieffrazione non sono fissati correttamente.	Modificare l'installazione (posizione dei cintini o dei blocchi antieffrazione), ripristinare la configurazione originale del motore e riprendere l'installazione completa del motore a partire dal capitolo "Installazione".

7.2 Ritorno alla configurazione originale

Questa operazione di resettaggio elimina tutti i trasmettitori, i sensori e le posizioni preferite registrate.

Attenzione! Effettuare il doppio taglio di corrente solo al motore da resettare!

Attenzione! Non utilizzare trasmettitori di tipo Inis RT / Inis RTS per effettuare il reset!

- Posizionare la tapparella a metà altezza.

- 1) Togliere tensione per 2 s.
- 2) Alimentare nuovamente il motore tra 5 s e 15 s.
- 3) Togliere tensione per 2 s.
- 4) Alimentare nuovamente il motore:
 - ▶ La tapparella si muove per alcuni secondi.

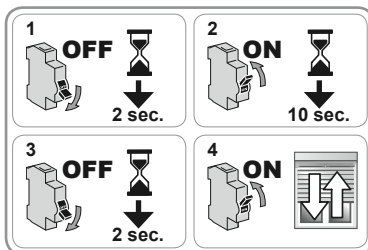

Attenzione: se si trova al fincorsa alto o basso, la tapparella effettuerà un breve movimento di salita/discesa.

5) Mantenere premuto il pulsante PROG del trasmettitore RTS (K):

- ▶ La tapparella effettua un primo movimento di salita/discesa e poi un secondo movimento dopo alcuni secondi.
- ▶ Tutti i trasmettitori RTS, i sensori RTS e le posizioni preferite (my) sono stati cancellati.

- Seguire le procedure del capitolo "Messa in servizio" per aggiungere trasmettitori RTS, sensori RTS e posizioni preferite.

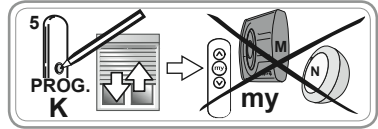

7.3 Sostituzione di un trasmettitore RTS perso o guasto.

Questa operazione di reset elimina tutti i trasmettitori, mentre i sensori e le posizioni preferite vengono mantenute.

Attenzione! Effettuare un doppio taglio di corrente solo al motore da resettare.

- Posizionare la tapparella a metà altezza.

- 1) Togliere tensione per 2 s.
- 2) Alimentare nuovamente il motore tra 5 s e 15 s.
- 3) Togliere tensione per 2 s.
- 4) Alimentare nuovamente il motore:
 - ▶ La tapparella si muove per alcuni secondi.

Attenzione: se si trova al fincorsa alto o basso, la tapparella effettuerà un breve movimento di salita/discesa.

5) Premere il pulsante PROG del nuovo trasmettitore RTS (L) fino al breve movimento di salita/discesa della tapparella: tutti i trasmettitori RTS sono stati cancellati e il nuovo trasmettitore RTS (L) è stato registrato nel motore.

- Seguire le procedure del capitolo "Messa in servizio" per aggiungere dei trasmettitori RTS.

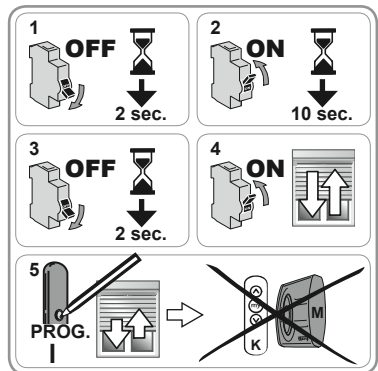

8. Caratteristiche tecniche

	Oximo RTS 230 V - 50 Hz	Oximo RTS 120 V - 60 Hz
Frequenza radio	433,42 MHz	433,42 MHz
Alimentazione	230V/50 Hz ~	120V/60 Hz ~
Temperatura di utilizzo	da - 20 °C a + 70 °C	da - 4 °C a + 158 °C
Grado di protezione:	IP 44	IP 44
Numero massimo di trasmettitori	12	12
Numero massimo di sensori	3	3

Inhoud

1. Inleiding	34	5. Facultatieve afstellingen	38
2. Veiligheid	34	5.1 Favoriete positie	38
2.1 Algemeen	34	5.2 Toevoegen/verwijderen van RTS en RT bedieningspunten	39
2.2 Algemene veiligheidsvoorschriften	34	5.3 Toevoegen/wissen van RTS sensoren	40
3. Installatie	35	5.4 Wijzigen van de eindpunten	40
3.1 De motor voorbereiden	35	5.5 Wijzigen van de draairichting	41
3.2 Voorbereiden van de buis	35	6. Gebruik en werking	42
3.3 Assemblage motor - buis	35	6.1 Standaard werking van de oximo RTS motor	42
3.4 Montage van het geheel buis-motor	35	6.2 Werking met een Sunis RTS sensor	42
3.5 Bedrading	35	7. Een probleem met de Oximo RTS?	43
4. In bedrijf stellen	36	7.1 Vragen en antwoorden	43
4.1 Controle nemen met het RTS bedieningspunt	36	7.2 Terug naar de oorspronkelijke configuratie	43
4.2 Controleren van de draairichting	36	7.3 Vervangen van een verloren of defect RTS bedieningspunt	44
4.3 Afstellen van de eindpunten	36	8. Technische gegevens	44
4.4 Controle van de afstellingen	36		

1. Inleiding

De Oximo RTS motor is ontworpen voor de aandrijving van alle rolluiktypes. De Oximo RTS motor is uitgerust met Radio Technology Somfy RTS.

De Oximo RTS is uitgerust met:

- een obstakeldetectie die het rolluik beschermt tijdens het neerlaten.
- een vorstbeveiliging die het rolluik beschermt tijdens het ophalen.

2. Veiligheid

2.1 Algemeen

Voordat het product geïnstalleerd en gebruikt wordt, moet de handleiding zorgvuldig gelezen worden.

Dit Somfy product moet geïnstalleerd worden door een erkende installateur van automatiseringssystemen in woningen. Deze handleiding is voor hem bestemd.

Vóór installatie moet gecontroleerd worden of dit product compatibel is met de aanwezige apparatuur en accessoires.

Deze handleiding geeft instructies voor het installeren, het in bedrijf stellen en het gebruik van dit product.

De installateur moet er bovendien voor zorgen dat de installatie voldoet aan de in het betreffende land geldende regelgeving en de klant informeren over het gebruik en het onderhoud van het product.

Elk gebruik buiten het door Somfy bepaalde toepassingsgebied is niet conform. Hierdoor en door het negeren van de instructies in deze handleiding, vervalt iedere aansprakelijkheid en garantie van Somfy.

2.2 Algemene veiligheidsvoorschriften

- 1) De motor nooit onderdompelen!
- 2) Niet op de motor slaan!
- 3) Niet laten vallen!
- 4) Niet in de motor boren!
- 5) Monteer de voedingskabel altijd met een lus zodat er geen water in de motor kan binnendringen!

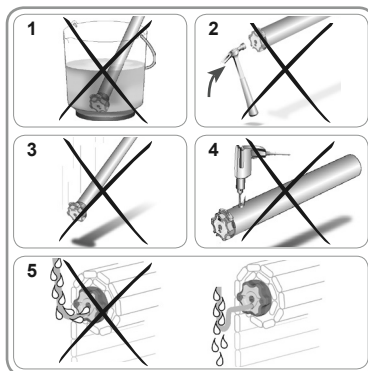

3. Installatie

3.1 De motor voorbereiden

- 1) Monteer de adapter (A) en de meenemer (B) op de motor.
- 2) Meet de lengte (L1) tussen de kop van de motor en het einde van de meenemer.

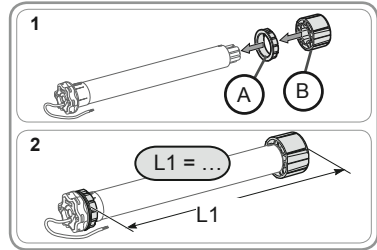

3.2 Voorbereiden van de buis

- 1) Zaag de oprobuis op de gewenste lengte af.
- 2) Verwijder de bramen aan de buis.
- 3) Bij ronde oprobuizen zaagt u een inkeping met de volgende maten:
 - e = 4 mm
 - h = 28 mm

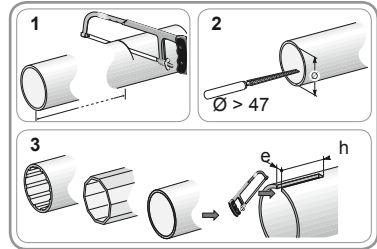

3.3 Assemblage motor - buis

- 1) Schuif de motor in de oprobuis. Bij ronde oprobuizen plaatst u de gemaakte inkeping over de adapter.
- 2) Bevestig de oprobuis aan de meenemer met 4 parkerschroeven Ø 5 mm of 4 stalen klinknagels Ø 4,8 mm die zijn geplaatst op:
 - minstens 5 mm van de rand van de meenemer: L1 - 5, en
 - maximaal 15 mm van de rand van de meenemer.

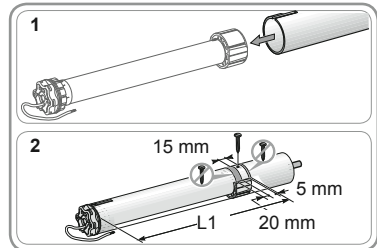

Waarschuwing! De schroeven of klinknagels mogen niet aan de motor, maar uitsluitend aan de meenemer worden vastgezet.

3.4 Montage van het geheel buis-motor

- 1) Monteer het geheel buis-motor op de eindsteun (C). Monteer het geheel buis-motor op de motorsteun (D).
- 2) Plaats de borgring (E).

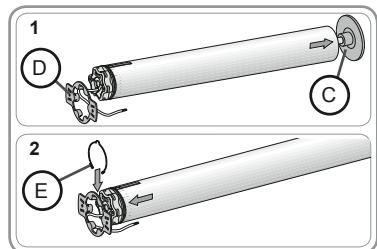

3.5 Bedrading

- Schakel de netvoeding uit.
- Sluit de motor aan volgens de informatie van onderstaande tabel:

	230 V 50 Hz ~	120 V 60 Hz ~	Kabel
1	Bruin	Zwart	Fase (F)
2	Blauw	Wit	Nul (N)
3	Groen-Geel	Groen	Aarding (⊥)

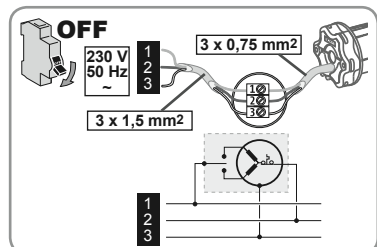

NL

4. In bedrijf stellen

Voor het in bedrijf stellen van de motor, moet een RTS bedieningspunt ingelezen worden.

Waarschuwing! Er mag slechts één motor tegelijk gevoerd worden!

Waarschuwing! Gebruik geen bedieningspunt van het type Inis RT/Inis RTS voor het in bedrijf stellen!

4.1 Controle nemen met het RTS bedieningspunt

- Schakel de spanning in.
- Druk tegelijkertijd op de OP en NEER toetsen van het RTS bedieningspunt:
 - Het rolluik maakt een op- en neerbeweging, het bedieningspunt heeft controle genomen over de motor.



4.2 Controleren van de draairichting

- Druk op de OP toets van het RTS bedieningspunt:
 - Als het rolluik omhoog gaat, is de draairichting correct:
 - Ga naar de paragraaf "Afstellen van de eindpunten".
 - Als het rolluik omlaag gaat, is de draairichting niet correct:
 - Ga verder met de volgende stap.
- Druk op de STOP/MY toets van het RTS bedieningspunt tot het rolluik de op- en neerbeweging maakt:
 - De draairichting is gewijzigd.
- Druk op de OP toets van het RTS bedieningspunt om de draairichting te controleren.

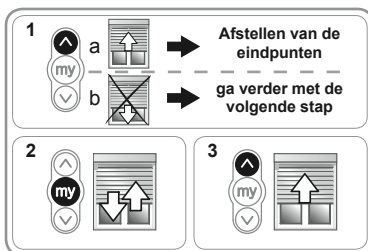

4.3 Afstellen van de eindpunten

De afstelling van de eindpunten hangt af van het gebruikte type verbindingen, en van het feit of de onderste lamel wel of geen stoppers heeft.

4.3.1 Met starre verbindingen en met stoppers op de onderste lamel

Als het rolluik uitgerust is met starre verbindingen (F) en met stoppers op de onderste lamel (G), stellen de eindpunten zich automatisch af als de volgende procedure is gevolgd:

- Druk tegelijkertijd op de OP en op de NEER toets tot het rolluik kort op en neer gaat.
- Druk op de STOP/MY toets tot het rolluik kort op en neer gaat.
 - De posities van de eindpunten zijn ingelezen.
- Druk op de PROG toets van het RTS bedieningspunt om het eerste bedieningspunt in te lezen.
 - Het rolluik gaat kort op en neer.

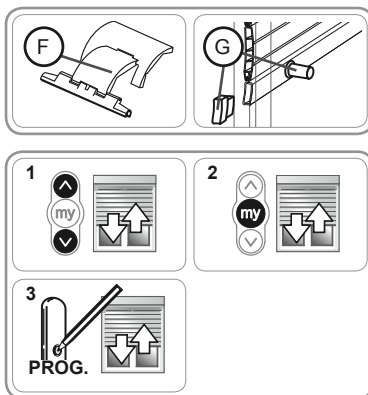

4.3.2 Met starre verbindingen en zonder stoppers op de onderste lamel

Als het rolluik uitgerust is met grendels (F) en zonder stoppers op de onderste lamel (H), stelt het onderste eindpunt zich automatisch af, maar moet het bovenste eindpunt afgesteld worden met behulp van het bedieningspunt.

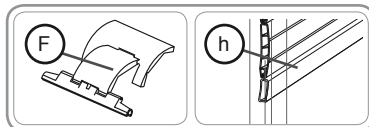

Afstellen van het bovenste eindpunt

- Plaats het rolluik in het gewenste bovenste eindpunt.
 - Wijzig de positie van het rolluik zo nodig met behulp van de OP of NEER toets.
- Druk tegelijkertijd op de STOP/MY en op de NEER toets:
 - Het rolluik gaat met een continue beweging omlaag, zelfs als de STOP/MY en NEER toetsen niet langer ingedrukt worden.
- Laat het rolluik neer tot op halve hoogte.
- Druk kort op de STOP/MY toets om het rolluik te stoppen.
- Druk opnieuw op de STOP/MY toets tot het rolluik kort op en neer gaat:
 - De posities van de eindpunten zijn ingelezen.
- Druk op de PROG toets van het RTS bedieningspunt om het eerste bedieningspunt in te lezen.
 - Het rolluik gaat kort op en neer.

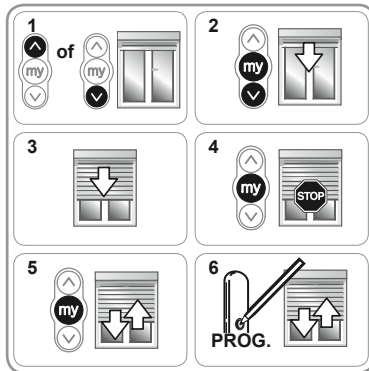

4.3.3 Met soepele verbindingen en met stoppers op de onderste lamel

Als het rolluik uitgerust is met soepele verbindingen (I) en met stoppers op de onderste lamel (G), stelt het bovenste eindpunt zich automatisch af, maar moet het onderste eindpunt afgesteld worden met behulp van het bedieningspunt.

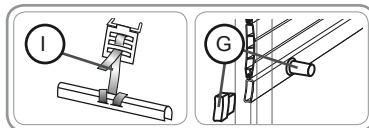

Afstellen van het onderste eindpunt

- Plaats het rolluik in het gewenste onderste eindpunt.
 - Wijzig de positie van het rolluik zo nodig met behulp van de OP of NEER toets.
- Druk tegelijkertijd op de STOP/MY en de OP toets:
 - Het rolluik gaat met een continue beweging omhoog, zelfs als de STOP/MY en OP toetsen niet langer ingedrukt worden.
- Open het rolluik tot op halve hoogte.
- Druk kort op de STOP/MY toets om het rolluik te stoppen.
- Druk opnieuw op de STOP/MY toets tot het rolluik kort op en neer gaat:
 - De posities van de eindpunten zijn ingelezen.
- Druk op de PROG toets van het RTS bedieningspunt om het eerste bedieningspunt in te lezen.
 - Het rolluik gaat kort op en neer.

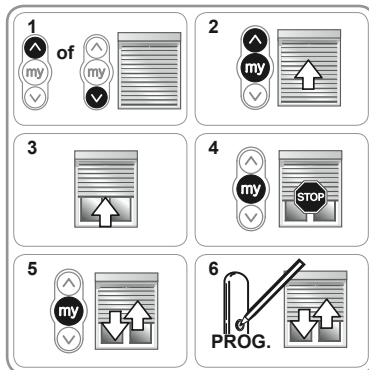

4.3.4 Met soepele verbindingen en zonder stoppers op de onderste lamel

Als het rolluik uitgerust is met soepele verbindingen (l) en zonder stoppers op de onderste lamel (H), moeten de onderste en bovenste eindpunten afgesteld worden met behulp van het bedieningspunt.

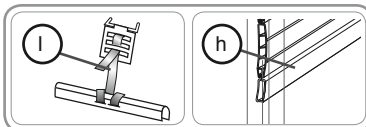

Afstellen van het onderste eindpunt

- 1) Zet het rolluik in het gewenste onderste eindpunt.
- Wijzig de positie van het rolluik zo nodig met behulp van de OP of NEER toets.
- 2) Druk tegelijkertijd op de STOP/MY en de OP toets:
 - ▶ Het rolluik gaat met een continue beweging omhoog, zelfs als de toetsen STOP/MY en OP niet langer ingedrukt worden.
- 3) Open het rolluik tot op halve hoogte.
- 4) Druk kort op de STOP/MY toets om het rolluik te stoppen en over te gaan op het afstellen van het bovenste eindpunt.

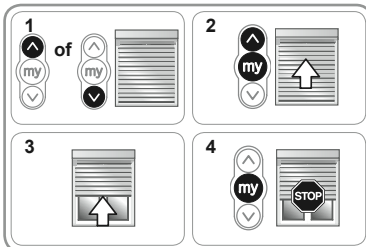

Afstellen van het bovenste eindpunt

- 1) Zet het rolluik in het gewenste bovenste eindpunt.
- Wijzig de positie van het rolluik zo nodig met behulp van de OP of NEER toets.
- 2) Druk tegelijkertijd op de STOP/MY en op de NEER toets:
 - ▶ Het rolluik gaat met een continue beweging omlaag, zelfs als de STOP/MY en NEER toetsen niet langer ingedrukt worden.
- 3) Laat het rolluik neer tot op halve hoogte.
- 4) Druk kort op de STOP/MY toets om het rolluik te stoppen.
- 5) Druk opnieuw op de STOP/MY toets tot het rolluik kort op en neer gaat:
 - ▶ De posities van de eindpunten zijn ingelezen.
- 6) Druk op de PROG toets van het RTS bedieningspunt om het eerste bedieningspunt in te lezen.
 - ▶ Het rolluik gaat kort op en neer.

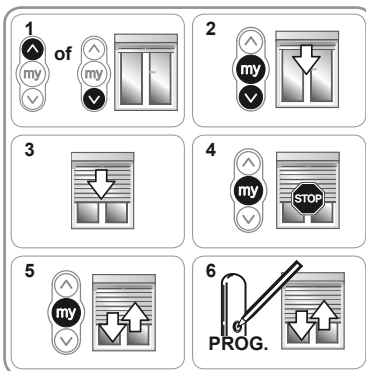

4.4 Controle van de afstellingen

- Controleer de afstelling van de bovenste en onderste eindpunten met behulp van het RTS bedieningspunt.

5. Facultatieve afstellingen

5.1 Favoriete positie

5.1.1 Definitie

De Oximo RTS motor wordt geleverd met een voorgeprogrammeerde favoriete positie, die overeenkomt met een bijna compleet gesloten rolluik (lichtdoorlatende lamellen).

5.1.2 Activeren van de favoriete positie

- Laat het rolluik 2 keer compleet op en neer gaan tot aan de bovenste en onderste eindpunten om de favoriete positie te activeren.

5.1.3 Wijzigen van de favoriete positie

- 1) Zet het rolluik in de gewenste nieuwe favoriete positie (my) door op de OP of de NEER toets van het RTS bedieningspunt te drukken.
- 2) Druk op de STOP/MY toets tot het rolluik kort op en neer gaat:

► De nieuwe favoriete positie is geprogrammeerd.

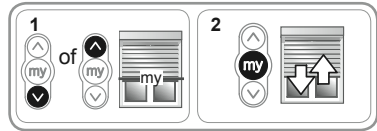

5.1.4 Wissen van de favoriete positie

- 1) Druk op de STOP/MY toets:
 - Het rolluik komt in beweging en stopt in de favoriete positie (MY).
- 2) Druk opnieuw op de STOP/MY toets tot het rolluik kort op en neer gaat:
 - De favoriete positie is gewist.

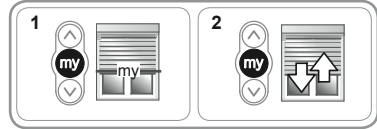

5.2 Toevoegen/verwijderen van RTS en RT bedieningspunten

De procedure voor het toevoegen of wissen van een zender is gelijk.

5.2.1 RTS bedieningspunt

- Neem een RTS bedieningspunt (K) dat in de motor ingelezen is.
- 1) Druk lang op de PROG toets van het ingelezen RTS bedieningspunt (K) tot het rolluik kort op en neer gaat:
 - De motor is in de programmeermodus.
 - 2) Druk kort op de PROG toets van het RTS bedieningspunt (L) dat toegevoegd of gewist moet worden:
 - Het rolluik gaat kort op en neer,
 - Het RTS bedieningspunt is geprogrammeerd of gewist in de motor.

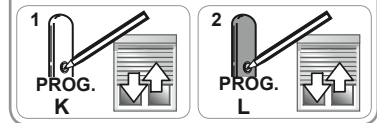
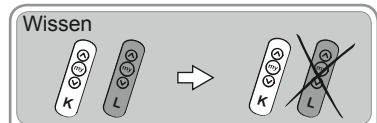
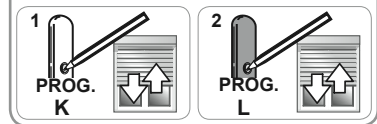
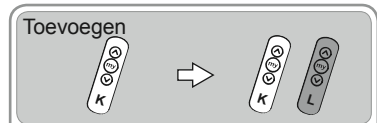

5.2.2 Inis RT / Inis RTS bedieningspunt

- Neem een RTS bedieningspunt (K) dat in de motor ingelezen is.

- 1) Druk lang op de PROG toets van het ingelezen RTS bedieningspunt (K) tot het rolluik kort op en neer gaat:
 - De motor is in de programmeermodus.
- 2) Maak contact tussen het PROG vlak en de batterijhouder van de Inis RT/Inis RTS (M):
 - Het rolluik gaat kort op en neer,
 - De Inis RT / Inis RTS (M) is geprogrammeerd of gewist in de motor.

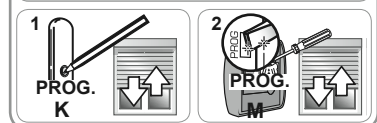
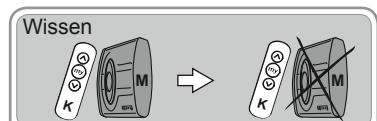
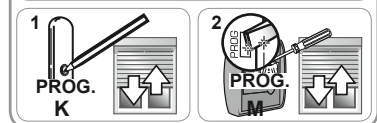
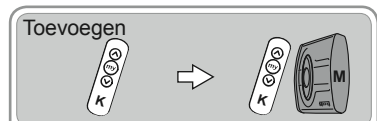

5.3 Toevoegen/wissen van RTS sensoren

- Activeer de favoriete positie, zie paragraaf "Activeren van de favoriete positie". Hierdoor kan de sensor correct gebruik worden.

- Neem een RTS bedieningspunt (K) dat in de motor ingelezen is.

- 1) Druk lang op de PROG toets van het ingelezen RTS bedieningspunt (K) tot het rolluik kort op en neer gaat:
 - ▶ De motor is in de programmeermodus.
- 2) Druk kort op de PROG toets van de RTS sensor (N) die toegevoegd of gewist moet worden:
 - ▶ Het rolluik gaat kort op en neer,
 - ▶ De RTS sensor (N) is geprogrammeerd of gewist in de motor.

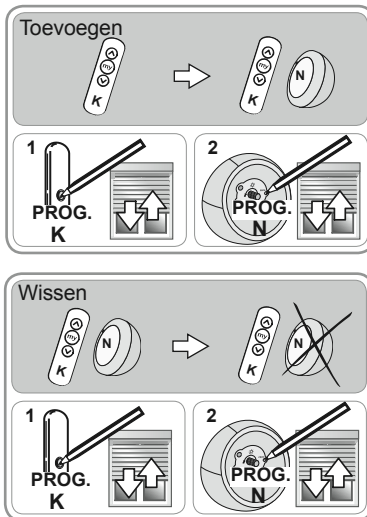

5.4 Wijzigen van de eindpunten

De afstelling en de wijziging van de eindpunten hangt af van het gebruikte type verbindingen, en van het feit of de onderste lamel wel of geen stoppers heeft.

5.4.1 Met starre verbindingen en met stoppers op de onderste lamel

Als het rolluik uitgerust is met starre verbindingen en met stoppers op de onderste lamel, stellen de eindpunten zich automatisch af.

5.4.2 Met grendels en zonder stoppers op de onderste lamel

Als het rolluik uitgerust is met starre verbindingen en zonder stoppers op de onderste lamel, kan het bovenste eindpunt afgesteld worden.

Afstellen van het bovenste eindpunt

- 1) Plaats het rolluik in het afgestelde bovenste eindpunt.
- 2) Druk tegelijkertijd op de OP en op de NEER toets tot het rolluik kort op en neer gaat.
- 3) Wijzig de bovenste positie van het rolluik met behulp van de OP of de NEER toets.
- 4) Druk op de STOP/MY toets tot het rolluik kort op en neer gaat:
 - ▶ De nieuwe positie van het bovenste eindpunt is geprogrammeerd.

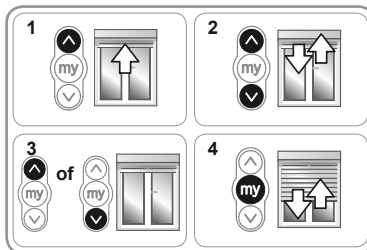

NL

5.4.3 Met soepele verbindingen en met stoppers op de onderste lamel

Als het rolluik uitgerust is met soepele verbindingen en met stoppers op de onderste lamel, stelt het bovenste eindpunt zich automatisch af, terwijl het onderste eindpunt bijgeregeld kan worden.

Bijstellen van het onderste eindpunt

- 1) Plaats het rolluik in het onderste eindpunt.
- 2) Druk tegelijkertijd op de OP en op de NEER toets tot het rolluik kort op en naar gaat.
- 3) Wijzig het onderste eindpunt van het rolluik met behulp van de OP of de NEER toets.
- 4) Druk op de STOP/MY toets tot het rolluik kort op en neer gaat:
 - De nieuwe positie van het onderste eindpunt is geprogrammeerd.

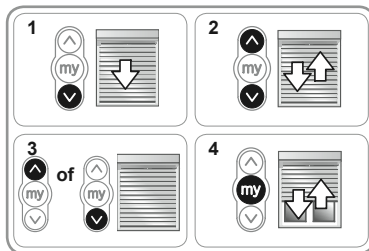

5.4.4 Met soepele verbindingen en zonder stoppers op de onderste lamel

Als het rolluik uitgerust is met soepele verbindingen en zonder stoppers op de onderste lamel, kunnen de onderste en bovenste eindpunten bijgeregeld worden.

Bijstellen van het bovenste eindpunt

- 1) Plaats het rolluik in het afgestelde bovenste eindpunt.
- 2) Druk tegelijkertijd op de OP en op de NEER toets tot het rolluik kort op en neer gaat.
- 3) Wijzig het bovenste eindpunt van het rolluik met behulp van de OP of de NEER toets.
- 4) Druk op de STOP/MY toets tot het rolluik kort op en neer gaat:
 - De nieuwe positie van het bovenste eindpunt is geprogrammeerd.

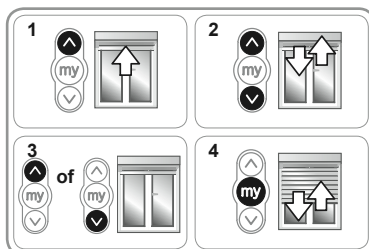

Bijstellen van de onderste eindpunt

- 1) Plaats het rolluik in het afgestelde onderste eindpunt.
- 2) Druk tegelijkertijd op de OP en op de NEER toets tot het rolluik kort op en neer gaat.
- 3) Wijzig het onderste eindpunt van het rolluik met behulp van de OP of de NEER toets.
- 4) Druk op de STOP/MY toets tot het rolluik kort op en neer gaat:
 - De nieuwe positie van het onderste eindpunt is geprogrammeerd.

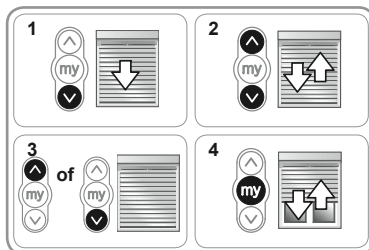

5.5 Wijzigen van de draairichting

Waarschuwing! Elke wijziging van de installatie (demonage van de verbindingen of van de starre verbindingen, uitbouwen van de motor van de oprolbuis, enz.) betekent dat de motor gereset moet worden in de oorspronkelijke configuratie en dat de motor compleet moet worden geïnstalleerd zoals in het hoofdstuk "Installatie" is beschreven.

De draairichting kan op elk gewenst moment gewijzigd worden:

- 1) Zet het rolluik in een tussenstand: het rolluik mag niet in het bovenste of onderste eindpunt staan.
- 2) Druk op de OP en op de NEER toets tot het rolluik kort op en neer gaat.
- 3) Druk op de STOP/MY toets tot het rolluik een tweede keer kort op en neer gaat:
 - De draairichting is gewijzigd.
- 4) Druk op de OP toets om de nieuwe draairichting te controleren.

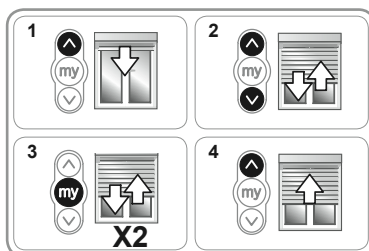

6. Gebruik en werking

6.1 Standaard werking van de oximo RTS motor

6.1.1 Activeren van de favoriete positie

- Laat het rolluik 2 keer compleet op en neer gaan tot aan het bovenste en onderste eindpunt om de favoriete positie te activeren.

6.1.2 Gebruik van de favoriete positie

- Druk kort op de STOP/MY toets:
 ► Het rolluik komt in beweging en stopt in de favoriete positie (MY).

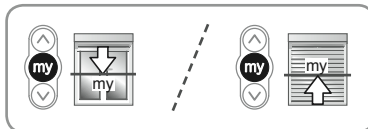

6.1.3 Gebruik van de functie STOP

Het rolluik is in beweging

- Druk op de STOP/MY toets:
 ► Het rolluik stopt automatisch.

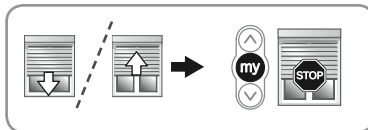

6.1.4 Detectie van obstakels

De automatische detectie van obstakels werkt alleen als het rolluik uitgerust is met starre verbindingen. Door de automatische detectie van obstakels wordt het rolluik beschermd en kunnen obstakels verwijderd worden:

- Als het rolluik een obstakel tegenkomt bij het neerlaten:
 ► Ofwel stopt het rolluik automatisch.
 ► Ofwel stopt het rolluik en gaat het automatisch weer omhoog.

- Als het rolluik een obstakel tegenkomt bij het ophalen:
 ► Het rolluik stopt automatisch.

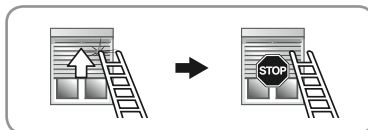
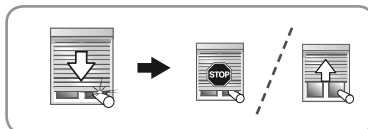

6.1.5 Bescherming tegen vastvriezen

De bescherming tegen vastvriezen werkt als de detectie van obstakels:

- Als de motor een weerstand detecteert, start de motor niet om het rolluik te beschermen:
 ► Het rolluik blijft in de beginstand.

6.2 Werking met een Sunis RTS sensor

Als er een Sunis RTS sensor op de motor geprogrammeerd is, en als de zonfunctie geactiveerd is, en als de favoriete positie geactiveerd is, dan zal het rolluik zich verplaatsen naargelang de informatie van de Sunis RTS sensor, behalve als het rolluik in het onderste eindpunt staat. In dat geval verplaatst het rolluik zich niet en blijft het in het onderste eindpunt.

6.2.1 Zon verschijnt

- Als de zonintensiteit de op de Sunis RTS sensor afgestelde drempelwaarde bereikt en ten minste twee minuten duurt, verplaatst het rolluik zich naar de vooraf ingestelde favoriete positie (MY) (behalve als het rolluik in het onderste eindpunt staat).

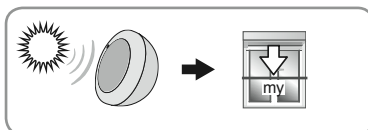

Opmerking: als het rolluik in het onderste eindpunt staat, verplaatst het zich niet, zelfs als de afgestelde drempelwaarde van de zonintensiteit is bereikt.

6.2.2 Zon verdwijnt

- Als de zonintensiteit minder is dan de op de Sunis RTS sensor afgestelde drempelwaarde, gaat het rolluik na een vertraging van 15 tot 30 minuten omhoog naar het bovenste eindpunt (behalve als het rolluik in het onderste eindpunt staat).

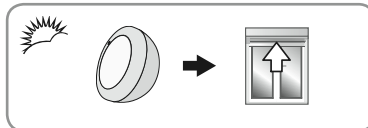

7. Een probleem met de Oximo RTS?

7.1 Vragen en antwoorden

Problemen	Mogelijke oorzaken	Oplossingen
Het rolluik werkt niet.	De aansluiting is niet correct.	Controleer de aansluiting en wijzig deze indien nodig.
	De motor is te warm geworden.	Wacht tot de motor is afgekoeld.
	De gebruikte kabel is niet conform.	Controleer de gebruikte kabel en controleer of deze 3 draden heeft.
	De batterij van het bedieningspunt is leeg.	Controleer of de batterij leeg is en vervang deze indien nodig.
	Het bedieningspunt is niet compatibel.	Controleer de compatibiliteit en vervang het bedieningspunt indien nodig.
	Het gebruikte bedieningspunt is niet in de motor geprogrammeerd.	Gebruik een bedieningspunt dat is geprogrammeerd of programmeer dit bedieningspunt.
	Er zijn radiostoringen.	Schakel de radioapparatuur die zich in de omgeving bevindt uit.
Het rolluik stopt te vroeg.	De adapter is niet goed geplaatst.	Zet de adapter correct vast.
	De eindpunten zijn niet goed afgesteld.	Stel de eindpunten opnieuw in.
De motor is aan de verkeerde kant van het rolluik geplaatst.	De installatie van de motor komt niet overeen met de eisen van de bouw.	Installeer de motor aan de andere kant van de oprolbuis, reset de oorspronkelijke configuratie van de motor en voer de complete installatie van de motor opnieuw uit zoals in het hoofdstuk "Installatie" is beschreven.
De bevestiging van het rolluik op de oprolbuis moet gewijzigd worden.	De soepele of de starre verbindingen zijn niet goed vastgemaakt.	Wijzig de installatie (positie van de soepele verbindingen of van de starre verbindingen), reset de oorspronkelijke configuratie van de motor en voer de complete installatie van de motor opnieuw uit zoals in het hoofdstuk "Installatie" is beschreven.

7.2 Terug naar de oorspronkelijke configuratie

Deze reset wist alle geprogrammeerde bedieningspunten, sensoren en de favoriete positie.

Waarschuwing! Voer de dubbele stroomonderbreking alleen uit op de motor die gereset moet worden!

Waarschuwing! Gebruik geen bedieningspunt van het type Inis RT/Inis RTS voor het resetten!

- Zet het rolluik op halve hoogte.

- 1) Schakel de voeding gedurende 2 s uit.
- 2) Schakel de netvoeding tussen 5 s en 15 s in.
- 3) Schakel de voeding gedurende 2 s uit.
- 4) Schakel de netvoeding weer in:
 - Het rolluik beweegt een paar seconden.

Opmerking: als het rolluik in het bovenste of onderste eindpunt staat, gaat het kort op en neer.

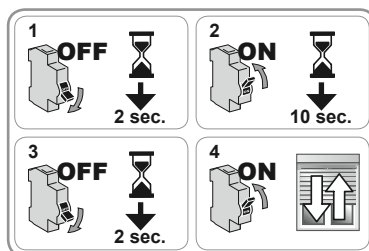

5) Druk op de PROG toets van het RTS bedieningspunt (K) en dit tot:

- ▶ Het rolluik kort op en neer gaat en even later nog een keer.
- ▶ Alle RTS bedieningspunten, RTS sensoren en de favoriete positie (MY) zijn gewist.

- Volg de procedures van het hoofdstuk "In bedrijf stellen" om RTS bedieningspunten, RTS sensoren en de favoriete positie toe te voegen.

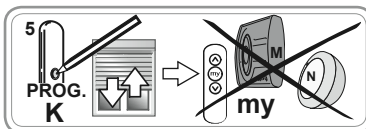

7.3 Vervangen van een verloren of defect RTS bedieningspunt

Deze reset wist alle geprogrammeerde bedieningspunten, maar de sensoren en de favoriete positie blijven behouden.

Waarschuwing! Voer de dubbele stroomonderbreking alleen uit op de motor die gereset moet worden!

- Zet het rolluik op halve hoogte.

- 1) Schakel de voeding gedurende 2 s uit.
- 2) Schakel de netvoeding tussen 5 s en 15 s in.
- 3) Schakel de voeding gedurende 2 s uit.
- 4) Schakel de netvoeding weer in:
 - ▶ Het rolluik beweegt een paar seconden.

Opmerking: als het rolluik in het bovenste of onderste eindpunt staat, gaat het kort op en neer.

5) Druk op de PROG toets van het nieuwe RTS bedieningspunt (L) tot de zonwering kort op- en neer gaat: alle RTS bedieningspunten zijn gewist en het nieuwe RTS bedieningspunt (L) is in de motor geprogrammeerd.

- Volg de procedures van het hoofdstuk "In bedrijf stellen" voor het toevoegen van RTS bedieningspunten.

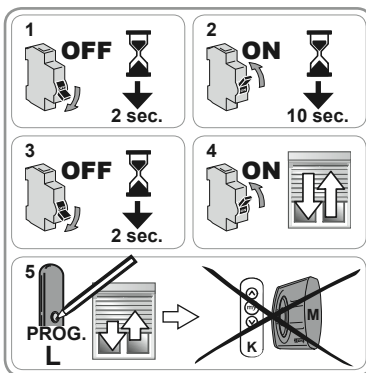

8. Technische gegevens

	Oximo RTS 230 V - 50 Hz	Oximo RTS 120 V - 60 Hz
Radiofrequentie	433,42 MHz	433,42 MHz
Voeding	230V/50 Hz ~	120V/60 Hz ~
Werkings temperatuur	- 20 °C tot + 70 °C	- 4 °F tot + 158 °F
Beschermingsklasse	IP 44	IP 44
Maximum aantal te programmeren bedieningspunten	12	12
Maximum aantal te programmeren sensoren	3	3

Contents

1. Introduction	45	5. Optional specific settings	49
2. Safety	45	5.1 Favourite position	49
2.1 General information	45	5.2 Adding/Deleting RTS and RT control points	50
2.2 General safety advice	45	5.3 Adding/Deleting RTS sensors	51
3. Installation	46	5.4 Modifying the end limits	51
3.1 Motor preparation	46	5.5 Modifying the direction of rotation	52
3.2 Preparing the tube	46	6. Use and operating mode	53
3.3 Motor/tube assembly	46	6.1 Standard operation of the Oximo RTS motor	53
3.4 Fitting the tube/motor assembly	46	6.2 Operation with a Sunis RTS sensor	53
3.5 Wiring	46	7. Problems with the Oximo RTS?	54
4. Commissioning	47	7.1 Questions and answers	54
4.1 Pre-programming the RTS control point	47	7.2 Restoring the original configuration	54
4.2 Controlling the direction of rotation	47	7.3 Replacing a lost or broken RTS control point	55
4.3 Setting the end limits	47	8. Technical specifications	55
4.4 Checking the settings	49		

1. Introduction

The Oximo RTS motor is designed to drive all types of roller shutters. The Oximo RTS motor is fitted with Radio Technology Somfy RTS.

The Oximo RTS is fitted with:

- obstacle protection to protect the roller shutter when it is being lowered.
- anti-freeze protection to protect the roller shutter when it is being raised.

2. Safety

2.1 General information

Before installing and using the product, please read the installation guide carefully.

This Somfy product must be installed by a professional motorisation installer, for whom these instructions are intended.

Never begin installing without first checking the compatibility of this product with the associated equipment and accessories.

These instructions describe how to install, commission and operate this product.

Moreover, the installer must comply with current standards and legislation in the country in which the product is being installed, and inform his customers of the operating and maintenance conditions for the product.

Any usage outside of applications defined by Somfy constitutes non-compliance, and is therefore not covered by the guarantee. In this event, as for all usage not consistent with the instructions given herein, Somfy accepts no responsibility for harm or damage.

2.2 General safety advice

- 1) Never immerse the motor in liquid!
- 2) Avoid impacts!
- 3) Do not drop it!
- 4) Never drill holes in the motor!
- 5) Always make a loop in the power supply cable to prevent water from entering the motor!

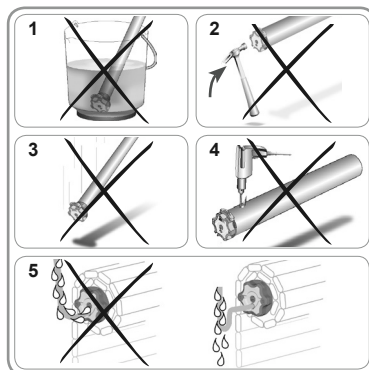

3. Installation

3.1 Motor preparation

- 1) Fit the crown (A) and the drive wheel (B) to the motor.
- 2) Measure the length (L1) between the motor head and the end of the drive wheel.

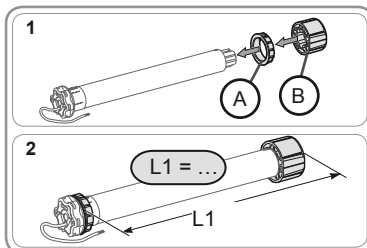

3.2 Preparing the tube

- 1) Cut the roller tube to the required length.
- 2) Deburr the roller tube and remove the swarf.
- 3) For smooth roller tubes, cut a notch with the following measurements:
 - e = 4 mm
 - h = 28 mm

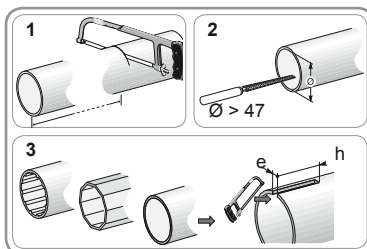

3.3 Motor/tube assembly

- 1) Slide the motor into the roller tube.
For smooth roller tubes, position the notch previously cut on the crown.
- 2) Fix the roller tube to the drive wheel with 4 x Ø 5 mm self-tapping screws or 4 steel pop rivets of Ø 4.8 mm located:
 - at least 5 mm from the far end of the drive wheel: L1 - 5, and
 - no more than 15 mm from the far end of the drive wheel.

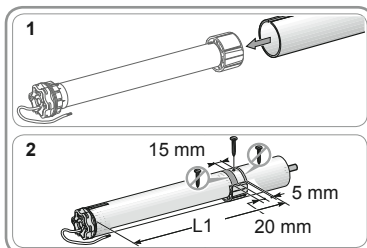

Caution! The screws or pop rivets must only be attached to the drive wheel and not to the motor.

3.4 Fitting the tube/motor assembly

- 1) Fit the tube/motor assembly to the end bracket (C).
Fit the tube/motor assembly to the motor bracket (D).
- 2) Fit the stop ring (E).

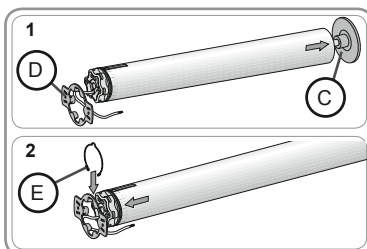

3.5 Wiring

- Cut off the mains power supply.
- Connect the motor according to the information in the table below:

	230 V 50 Hz ~	120 V 60 Hz ~	Wire
1	Brown	Black	Live (P)
2	Blue	White	Neutral (N)
3	Yellow/Green	Green	Earth (⊥)

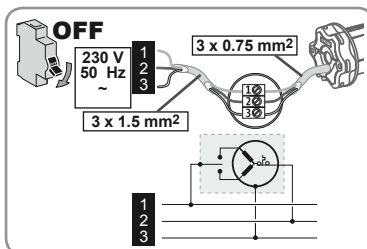

4. Commissioning

To commission the motor, an RTS control point must be programmed.

Caution! Only one motor can be powered at a time!

Caution! Do not use the Inis RT/Inis RTS control point for commissioning!

4.1 Pre-programming the RTS control point

- 1) Switch on the power supply.
- 2) Simultaneously press the Up/Down buttons on the RTS control point:
 - ▶ The roller shutter makes an up and down movement, the control point has been pre-programmed in the motor.

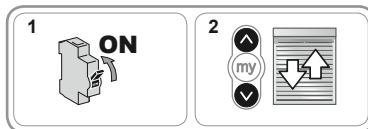

4.2 Controlling the direction of rotation

- 1) Press the up button on the RTS control point:
 - a) If the roller shutter is raised, the direction of rotation is correct:
 - ▶ Move onto the section entitled "Setting the end limits".
 - b) If the roller shutter is lowered, the direction of rotation is incorrect:
 - ▶ Move onto the next step.
- 2) Press the RTS control point STOP/my button until the roller shutter makes an up and down movement:
 - ▶ The direction of rotation has been modified.
- 3) Press the RTS control point Up button to check the direction of rotation.

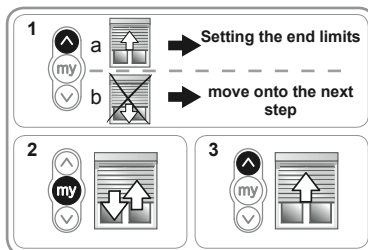

4.3 Setting the end limits

Setting the end limits depends on the type of connections and bolts used as well as whether or not there are stops on the end slat.

4.3.1 With bolts and stops on the end slat

If the roller shutter is fitted with bolts (F) and stops on the end slat (G), the end limits are automatically adjusted after the following procedure has been carried out:

- 1) Press the up and down buttons until the roller shutter moves up and down.
- 2) Press the STOP/my button until the roller shutter moves up and down.
 - ▶ The end limit positions have been programmed.
- 3) Press the RTS control point PROG button to program the first control point:
 - ▶ The roller shutter moves up and down briefly.

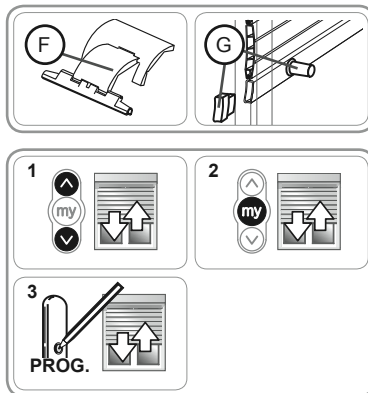

4.3.2 With bolts and without stops on the end slat

If the roller shutter is fitted with bolts (F) but without stops on the end slat (H), the lower end limit is automatically adjusted whereas the upper end limit must be adjusted using the control point.

Setting the upper end limit

- Place the roller shutter in the required upper end limit position.
 - If necessary, adjust the position of the roller shutter using the up or down buttons.
- Press the STOP/my and down buttons simultaneously:
 - ▶ The roller shutter is lowered in one continuous movement even after the STOP/my and down buttons have been released.
- Lower the roller shutter until it reaches mid-height.
- Briefly press the STOP/my button to stop the roller shutter moving.
- Press the STOP/my button again until the roller shutter moves up and down:
 - ▶ The end limit positions have been programmed.
- Press the RTS control point PROG button to program the first control point:
 - ▶ The roller shutter moves up and down briefly.

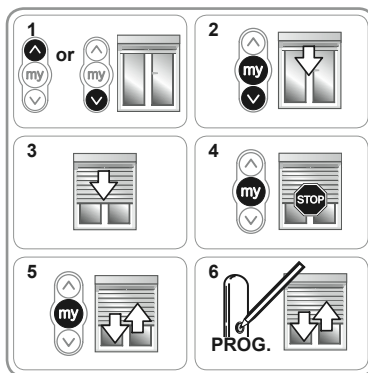
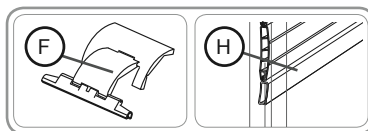

4.3.3 With flexible connections and stops on the end slat

If the roller shutter is fitted with flexible connections (I) and stops on the end slat (G), the upper end limit is automatically adjusted whereas the lower end limit must be adjusted using the control point.

Setting the lower end limit

- Place the roller shutter in the required lower end limit position.
 - If necessary, adjust the position of the roller shutter using the up or down buttons.
- Press the STOP/my and up buttons simultaneously:
 - ▶ The roller shutter is raised in one continuous movement even after the STOP/my and up buttons have been released.
- Raise the roller shutter until it reaches mid-height.
- Briefly press the STOP/my button to stop the roller shutter moving.
- Press the STOP/my button again until the roller shutter moves up and down:
 - ▶ The end limit positions have been programmed.
- Press the RTS control point PROG button to program the first control point:
 - ▶ The roller shutter moves up and down briefly.

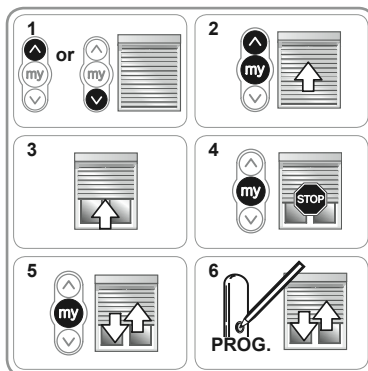
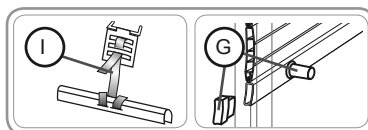

4.3.4 With flexible connections and without stops on the end slat

If the roller shutter is fitted with flexible connections (I) but without stops on the end slat (H), the lower and upper end limits must be adjusted using the control point.

Setting the lower end limit

- Place the roller shutter in the required lower end limit position.
 - If necessary, adjust the position of the roller shutter using the up or down buttons.
- Press the STOP/my and up buttons simultaneously:
 - ▶ The roller shutter is raised in one continuous movement even after the STOP/my and up buttons have been released.
- Raise the roller shutter until it reaches mid-height.
- Briefly press the STOP/my button to stop the roller shutter moving and continue by adjusting the upper end limit.

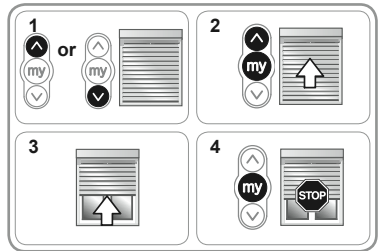
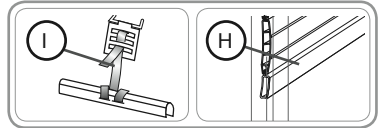

Setting the upper end limit

- Place the roller shutter in the required upper end limit position.
 - If necessary, adjust the position of the roller shutter using the up or down buttons.
- Press the STOP/my and down buttons simultaneously:
 - ▶ The roller shutter is lowered in one continuous movement even after the STOP/my and down buttons have been released.
- Lower the roller shutter until it reaches mid-height.
- Briefly press the STOP/my button to stop the roller shutter moving.
- Press the STOP/my button again until the roller shutter moves up and down:
 - ▶ The end limit positions have been programmed.
- Press the RTS control point PROG button to program the first control point:
 - ▶ The roller shutter moves up and down briefly.

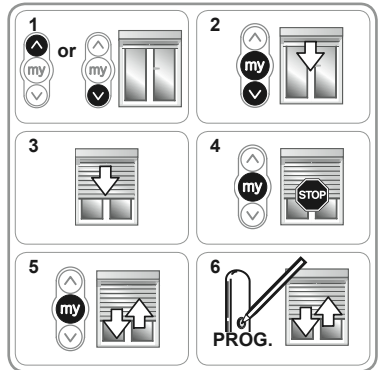

4.4 Checking the settings

- Check the setting of the upper and lower end limits using the RTS control point.

5. Optional specific settings

5.1 Favourite position

5.1.1 Definition

The Oximo RTS motor is supplied with a pre-programmed favourite position which corresponds to almost complete closure of the roller shutter (slats in sun protection position).

5.1.2 Activating the favourite position

- Carry out 2 complete roller shutter up and down cycles up to the upper and lower end limits to activate the favourite position.

5.1.3 Modifying the favourite position

- Place the roller shutter into the required new favourite position (my) by pressing the up or down button on the RTS control point.
- Press the STOP/my button until the roller shutter moves up and down:
 - ▶ The new favourite position has been programmed.

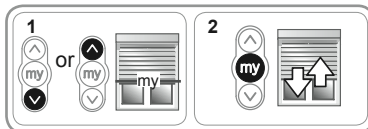

5.1.4 Deleting the favourite position

- Press the STOP/my button:
 - ▶ The roller shutter starts to move and stops in the favourite position (my).
- Press the STOP/my button until the roller shutter moves up and down:
 - ▶ The favourite position has been deleted.

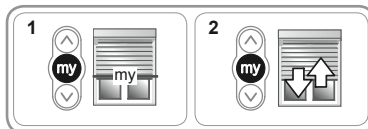

5.2 Adding/Deleting RTS and RT control points

The procedure for adding or deleting a control point is the same.

5.2.1 RTS control point

- Find an RTS control point (K) programmed in the motor.
- Press and hold the PROG button on the programmed RTS control point (K) until the roller shutter moves up and down:
 - ▶ The motor is in programming mode.
 - Briefly press the PROG button on the RTS control point (L) to be added or deleted:
 - ▶ The roller shutter moves up and down,
 - ▶ The RTS control point has been programmed or deleted from the motor.

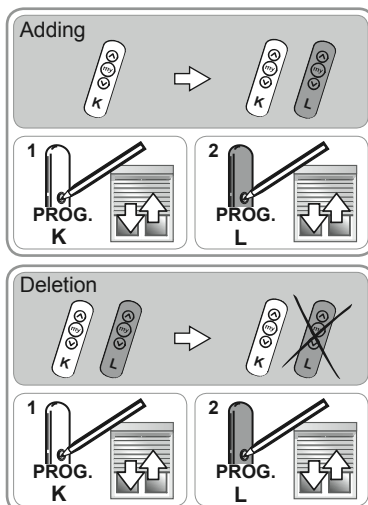

5.2.2 Inis RT / Inis RTS control point

- Find an RTS control point (K) programmed in the motor.
- Press and hold the PROG button on the programmed RTS control point (K) until the roller shutter moves up and down:
 - ▶ The motor is in programming mode.
 - Form a contact between the metal PROG plate and the battery bracket on the Inis RT/Inis RTS (M):
 - ▶ The roller shutter moves up and down,
 - ▶ The Inis RT/Inis RTS (M) has been programmed or deleted from the motor.

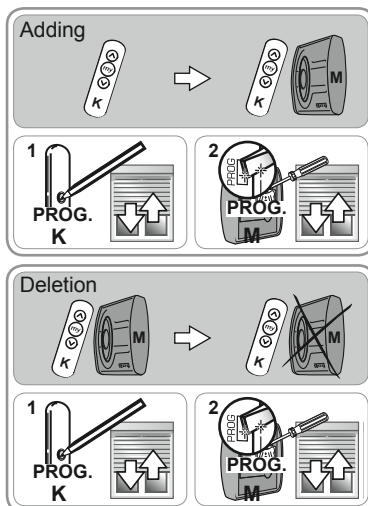

5.3 Adding/Deleting RTS sensors

- Activate the favourite position, see the section entitled "Activating the favourite position". This enables the sensor to be used correctly.

- Find an RTS control point (K) programmed in the motor.

1) Press and hold the PROG button on the programmed RTS control point (K) until the roller shutter moves up and down:

▶ The motor is in programming mode.

2) Briefly press the PROG button on the RTS sensor (N) to be added or deleted:

▶ The roller shutter moves up and down,

▶ The RTS sensor (N) is programmed or deleted from the motor.

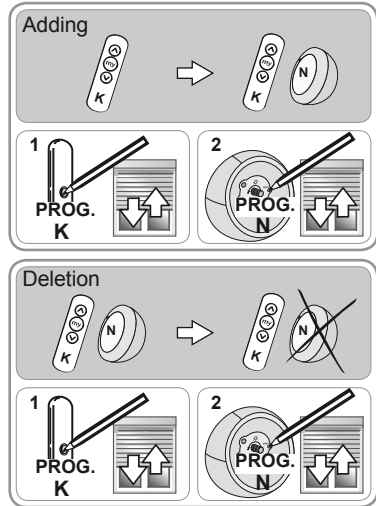

5.4 Modifying the end limits

Adjusting and modifying the end limits depends on the type of connections and bolts used and whether or not there are stops on the end slat.

5.4.1 With bolts and stops on the end slat

If the roller shutter is fitted with bolts and stops on the end slat, the end limits are automatically adjusted.

5.4.2 With bolts and without stops on the end slat

If the roller shutter is fitted with bolts and without stops on the end slat, the upper end limit can be modified.

Setting the upper end limit

- 1) Raise the roller shutter to the set upper end limit position.
- 2) Press the up and down buttons until the roller shutter moves up and down.
- 3) Adjust the upper position of the roller shutter using the up or down buttons.
- 4) Press the STOP/my button until the roller shutter moves up and down:
 - ▶ The new upper end limit position has been programmed.

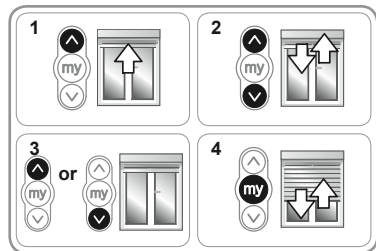

5.4.3 With flexible connections and stops on the end slat

If the roller shutter is fitted with flexible connections and stops on the end slat, the upper end limit is automatically adjusted whereas the lower end limit may be modified.

Setting the lower end limit

- 1) Lower the roller shutter to the set lower end limit position.
- 2) Press the up and down buttons simultaneously until the roller shutter moves up and down using the up and down buttons.
- 3) Adjust the lower position of the roller shutter using the up or down buttons.
- 4) Press the STOP/my button until the roller shutter moves up and down:
 - ▶ The new lower end limit position has been programmed.

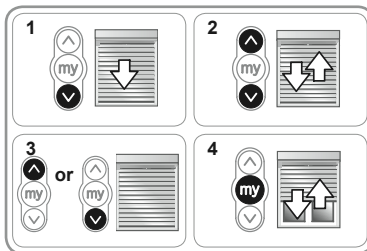

5.4.4 With flexible connections and without stops on the end slat

If the roller shutter is fitted with flexible connections but without stops on the end slat, the lower and upper end limits may be modified.

Setting the upper end limit

- 1) Raise the roller shutter to the set upper end limit position.
- 2) Press the up and down buttons until the roller shutter moves up and down.
- 3) Adjust the upper position of the roller shutter using the up or down buttons.
- 4) Press the STOP/my button until the roller shutter moves up and down:
 - ▶ The new upper end limit position has been programmed.

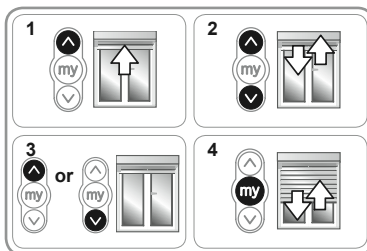

Setting the lower end limit

- 1) Lower the roller shutter to the set lower end limit position.
- 2) Press the up and down buttons until the roller shutter moves up and down.
- 3) Adjust the lower position of the roller shutter using the up or down buttons.
- 4) Press the STOP/my button until the roller shutter moves up and down:
 - ▶ The new lower end limit position has been programmed.

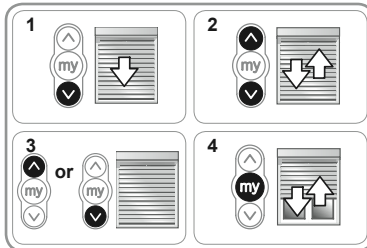

5.5 Modifying the direction of rotation

Caution! Any modification to the installation (removing the connections or bolts, removing the motor from the roller tube, etc.) requires the original motor settings to be restored and complete installation of the motor to be carried out again as set out in the section entitled "Installation".

The direction of rotation may be modified at any time:

- 1) Place the roller shutter in any position: the roller shutter does not need to be in the upper or lower end limit position.
- 2) Press the up and down buttons until the roller shutter moves up and down.
- 3) Press the STOP/my button until the roller shutter moves up and down a second time:
 - ▶ The direction of rotation has been modified.
- 4) Press the up button to check the new direction of rotation.

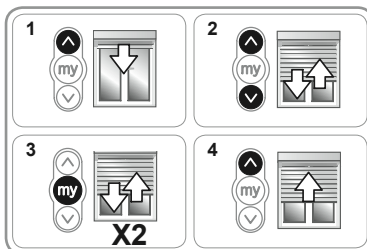

6. Use and operating mode

6.1 Standard operation of the Oximo RTS motor

6.1.1 Activating the favourite position

- Carry out 2 complete roller shutter up and down cycles up to the upper and lower end limits to activate the favourite position.

6.1.2 Using the favourite position

- Briefly press the STOP/my button:
 ► The roller shutter starts to move and stops in the favourite position (my).

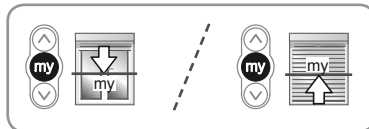

6.1.3 Using the STOP function

The roller shutter is moving

- Press the STOP/my button:
 ► The roller shutter stops automatically.

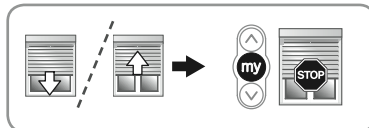

6.1.4 Obstacle detection

Automatic obstacle detection only functions if the roller shutter is fitted with bolts. The automatic obstacle detection function protects the roller shutter and enables obstacles to be cleared:

- If the roller shutter detects an obstacle when it is being lowered:

- Either the roller shutter stops automatically.
- Or it stops and is automatically raised.

- If the roller shutter detects an obstacle when it is being raised:

- The roller shutter stops automatically.

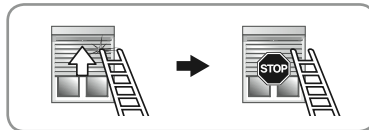
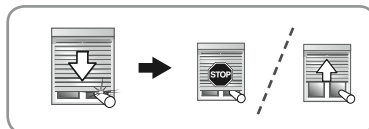

6.1.5 Anti-freeze protection

The anti-freeze protection function operates in the same way as the obstacle detection function:

- If the motor detects any resistance, it does not move in order to protect the roller shutter:

- The roller shutter remains in the initial position.

6.2 Operation with a Sunis RTS sensor

If the motor is linked to a Sunis RTS sensor, the Sun function is activated and the favourite position is activated, then the roller shutter will move in accordance with the information sent by the Sunis RTS sensor, except if the roller shutter is in the lower end limit position. In this case, the roller shutter will not move and will remain in the lower end limit position.

6.2.1 Sun appearing

- When the sunlight reaches the set threshold limit on the Sunis RTS sensor and lasts for at least two minutes, the roller shutter moves to the pre-set favourite position (my) (except if the roller shutter is in the lower end limit position).

Caution: if the roller shutter is in the lower end limit position, it will not move even if the sunlight threshold has been reached.

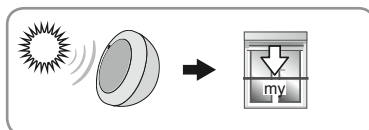

6.2.2 Sun disappearing

- If the sunlight level is below the set threshold on the Sunis RTS sensor, the roller shutter will be raised to the upper end limit after a delay of 15 to 30 minutes (except if the roller shutter is in the lower end limit position).

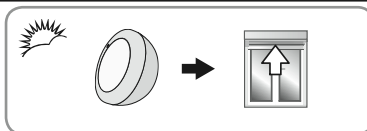

7. Problems with the Oximo RTS?

7.1 Questions and answers

Problems	Possible causes	Solutions
The roller shutter is not operational.	The wiring is incorrect.	Check the wiring and modify it if necessary.
	The motor is hot.	Wait until the motor cools down.
	An incorrect cable has been used.	Check the cable and ensure it has 3 leads
	The control point battery is weak.	Check whether the battery is weak and replace it if necessary.
	The control point is not compatible.	Check for compatibility and replace the control point if necessary.
	The control point used has not been programmed into the motor.	Use a programmed control point or program this control point.
The roller shutter stops too soon.	There is radio interference.	Turn off all radio equipment nearby.
	The crown is incorrectly positioned.	Fit the crown correctly.
The roller shutter stops too soon.	The end limits have been incorrectly set.	Reset the end limits.
	The motor installation does not meet requirements for the site.	Install the motor on the other side of the roller tube, restore the motor to its original settings and start complete installation of the motor again as set out in the section entitled "Installation".
The motor is fitted to the wrong side of the roller shutter.	The motor installation does not meet requirements for the site.	Install the motor on the other side of the roller tube, restore the motor to its original settings and start complete installation of the motor again as set out in the section entitled "Installation".
The roller shutter mounting on the roller tube must be modified.	The flexible connections or bolts are incorrectly fitted.	Modify the installation (position of the connections or bolts), restore the motor to its original settings and start complete motor installation again as set out in the section entitled "Installation".

7.2 Restoring the original configuration

This reset deletes all programmed control points, sensors and favourite positions.

Caution! Only switch off the current for the motor to be reset!

Caution! Do not use the Inis RT/Inis RTS control point for resetting!

- Place the roller shutter in the mid-height position.

- 1) Cut the power supply for 2 seconds.
- 2) Switch the power supply back on for 5 to 15 seconds.
- 3) Cut the power supply for 2 seconds.
- 4) Switch the power supply back on:
 - ▶ The roller shutter moves for several seconds.

Caution: if the roller shutter is in the upper or lower end limit position it will move up and down briefly.

- 5) Press the PROG button on the RTS control point (K):

- ▶ The roller shutter will move up and down twice after an interval of several seconds.
- ▶ All RTS control points, RTS sensors and the favourite position (my) have been cleared.

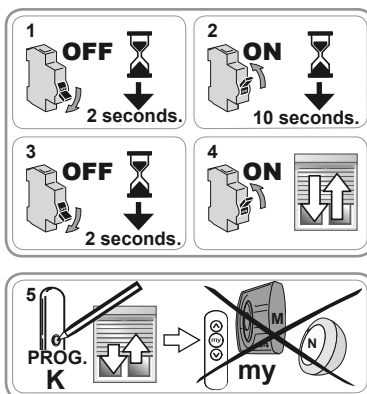

- Follow the procedures in the section entitled "Commissioning" to add RTS control points, RTS sensors and favourite positions.

7.3 Replacing a lost or broken RTS control point

This reset deletes all control points, however, it does not delete the sensors and the favourite position.

Caution! Only switch off the power for the motor to be reset.

- Place the roller shutter in the mid-height position.

- 1) Cut the power supply for 2 seconds.
- 2) Switch the power supply back on for 5 to 15 seconds.
- 3) Cut the power supply for 2 seconds.
- 4) Switch the power supply back on:

► The roller shutter moves for several seconds.

Caution: if the roller shutter is in the upper or lower end limit position it will move up and down briefly.

- 5) Press the PROG button on the new RTS control point (L) until the roller shutter moves up and down: all RTS control points are cleared and the new RTS control point (L) is programmed into the motor.

- Follow the procedures in the section entitled "Commissioning" to add RTS control points.

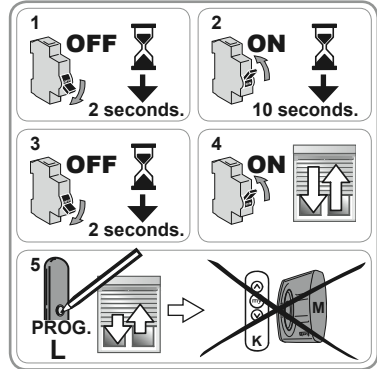

8. Technical specifications

	Oximo RTS 230 V - 50 Hz	Oximo RTS 120 V - 60 Hz
Radio frequency	433.42 MHz	433.42 MHz
Power supply	230V/50 Hz ~	120V/60 Hz ~
Operating temperature	- 20°C to + 70°C	- 4°F to + 158°F
Index protection rating	IP 44	IP 44
Maximum number of connected control points	12	12
Maximum number of connected sensors	3	3

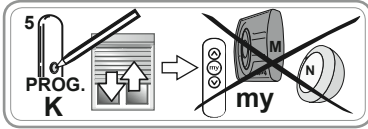

5) اضغط على الزر PROG بجهاز التحكم (K) RTS:

◀ يقوم الشتر بأول دورة صعود ونزول ثم يقوم بدورة أخرى بعد عدة لحظات.

◀ وبذلك يتم إلغاء كل أجهزة التحكم اللاسلكي RTS والمحساسات ومحو الوضع المفضل (my).

- اتبع الإجراءات الواردة في فقرة «التشغيل» لإضافة أجهزة التحكم RTS والمحساسات RTS والأوضاع المفضلة.

٧-٣ استبدال جهاز التحكم اللاسلكي RTS المفقود

أو العكس

وضع الإرجاع إلى الصفر يقوم بإلغاء كل أجهزة التحكم بعكس المحساسات والوضع المفضل اللذان يتم الاحتفاظ بهم. تنبيه! أفضل التيار لإعادة ضبط المحرك!

- اضبط الشتر على وضع نصف مرتفع.

1) أفضل التيار الكهربائي لثانيتين.

2) أعد توصيل التيار الكهربائي لفترة تتراوح بين ٥ إلى ١٥ ثانية.

3) أفضل التيار الكهربائي لثانيتين.

4) أعد توصيل التيار الكهربائي:

◀ فيتحرّك الشتر ليضع ثوان.

تنبيه: إذا كان الشتر عند الحد الطرفي العلوي أو السفلي فسوف يتحرك صعوداً ونزولاً لوهلة قصيرة.

5) اضغط على الزر PROG لجهاز التحكم الجديد RTS (L) حتى يتحرك الشتر صعوداً ونزولاً. وبذلك يتم إلغاء كل نقاط التحكم RTS ويبرمج جهاز التحكم الجديد RTS (L) في المحرك.

- اتبع الإجراءات الواردة بفصل «التشغيل» لإضافة أجهزة التحكم اللاسلكي RTS.

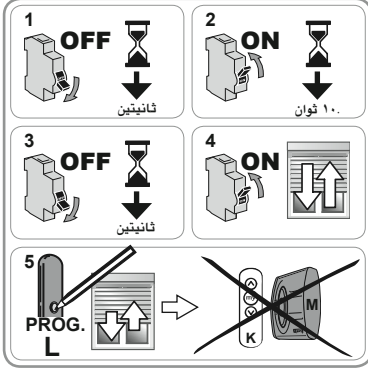

٨- المواصفات الفنية

Oximo RTS ١٢٠ فلت - ٦٠ هرتز	Oximo RTS ٢٣٠ فلت - ٥٠ هرتز	
٤٢٣,٤٢ ميغا هرتز	٤٢٣,٤٢ ميغا هرتز	تردد موجات الراديو
١٢٠ فلت/٦٠ هرتز ~	٢٢٠ فلت/٥٠ هرتز ~	منبع الطاقة
من -٤ درجة فرنهيتية إلى +١٥٨ درجة فرنهيتية	من -٢٠ درجة مئوية إلى +٧٠ درجة مئوية	درجة حرارة التشغيل
IP 44	IP 44	معيّار الحماية
١٢	١٢	العدد الأقصى لنقاط التحكم المشغلة
٣	٣	العدد الأقصى للمحساسات المشغلة

٧- خلل بالمحرك Oximo RTS ؟

٧-١ أسئلة وأجوبة

المشاكل	الأسباب المحتملة	الحلول
الشتتر لا يعمل.	توصيل التمديدات السلكية غير سليم.	افحص التمديدات السلكية وقم بتعديلها إذا تطلب الأمر.
	المحرك ساخن.	انتظر حتى يبرد المحرك.
	الكابيل المستخدم غير متوافق.	تحقق من الكابيل المستخدم وتأكد أنه يحتوي ٣ موصلات.
	بطارية جهاز التحكم ضعيفة.	تحقق ما إذا كانت البطارية ضعيفة واستبدلها عند الحاجة.
	جهاز التحكم غير متوافق.	تحقق من مدى توافقه واستبدل جهاز التحكم عند الحاجة.
	جهاز التحكم المستخدم غير مسجل في المحرك.	استخدم جهاز التحكم المسجل أو سجل جهاز تحكم.
	يوجد تداخل في موجات الراديو.	أوقف أجهزة الراديو المحيطة.
يتوقف الشتر قبل الأوان.	التاج ليس موضوعا جيدا في مكانه.	قم بتثبيت التاج بشكل صحيح.
	الحدود الطرفية غير مضبوطة بشكل جيد.	أعد ضبط الحدود الطرفية.
المحرك مثبت على الجانب الخاطئ للشتتر.	تركيب المحرك لا يتماشى مع متطلبات الموقع.	ركب المحرك من الجانب الآخر لأسطوانة التدوير، قم باستعادة وضع الضبط القياسي للمحرك واستكمل التركيب الكامل للمحرك بالاستعانة بفصل « التركيب ».
يجب تعديل تثبيت لوحة الشتر على أسطوانة التدوير.	الروابط المرنة أو المزاليج غير مثبتة جيدا.	قم بتعديل التركيب (وضع الروابط أو المزاليج)، قم باستعادة وضع الضبط القياسي للمحرك واستكمل التركيب الكامل للمحرك بالاستعانة بفصل « التركيب ».

٧-٢ الرجوع إلى التهيئة الأصلية

إعادة الضبط هذه تُلغى كل أجهزة التحكم والمحساسات وتمحو الأوضاع المفضلة وتعيد تهيئة اتجاه دوران المحرك.

تنبيه! أفضل التّيار لإعادة ضبط المحرك!

تنبيه! لا تستعمل جهاز التحكم Inis RTS/Inis RT لإعادة الضبط!

- اضبط الشتر على وضع نصف مرتفع.

(1) أفضل التّيار الكهربائي لثانيتين.

(2) أعد توصيل التّيار الكهربائي لفترة تتراوح بين ٥ إلى ١٥ ثانية.

(3) أفضل التّيار الكهربائي لثانيتين.

(4) أعد توصيل التّيار الكهربائي:

◀ فيتحرك الشتر لوضع ثوان.

تنبيه: إذا كان الشتر عند الحد الطرفي العلوي أو السفلي فسوف يتحرك صعودا ونزولا لوهلة قصيرة.

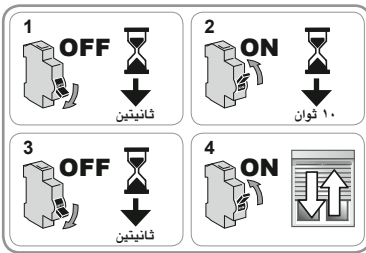

٦- الاستعمال ووضع التشغيل

٦-١ التشغيل القياسي للمحرك oximo RTS

- ٦-١-١ تفعيل الوضع المفضل
- قم بعمل دورتين كاملتين من الرفع والخفض للشتر حتى وصوله إلى الحد الطرفي العلوي والسفلي وذلك بغرض تفعيل الوضع المفضل.



- ٦-١-٢ استعمال الوضع المفضل
- اضغط لوهلة على الزر STOP/my:

◀ يبدأ الشتر في التحرك ويتوقف عند الوضع المفضل (my).

٦-١-٣ استعمال وظيفة STOP

أثناء تحرك الشتر يتحرك

- اضغط على الزر STOP/my:

◀ يتوقف الشتر أوتوماتيكياً.

٦-١-٤ اكتشاف العوائق

يعمل الاكتشاف الأتوماتيكي للعوائق فقط عندما يكون الشتر مجهزاً بمزليج. يسمح الاكتشاف الأتوماتيكي للعوائق بحماية لوحة الشتر والتخلص من العوائق:

- إذا قابلت لوحة الشتر عائقاً أثناء الهبوط:

◀ إما أن يتوقف الشتر أوتوماتيكياً.

◀ وإما أن يتوقف ويصعد أوتوماتيكياً.

- إذا قابلت لوحة الشتر عائقاً أثناء الصعود:

◀ يتوقف الشتر أوتوماتيكياً.

٦-١-٥ الحماية من التجمد

تعمل وظيفة الحماية من التجمد كما تعمل وظيفة اكتشاف العوائق:

- إذا اكتشف المحرك عائقاً، فلا يتحرك المحرك كي يحمي لوحة الشتر:

◀ يظل الشتر في الوضع الأولي.

٦-٢ التشغيل مع محساس Sunis RTS

إذا كان المحرك مرتبطاً بمحساس Sunis RTS، وكانت وظيفة موازنة الشمس مفعلة، والوضع المفضل مفعلاً عندها يتحرك الشتر وفقاً للمعلومات المنقولة بواسطة المحساس Sunis RTS، إلا إذا كان الشتر عند الحد الطرفي السفلي. في هذه الحالة لا يتحرك الشتر ويبقى في وضع الحد الطرفي السفلي.

٦-٢-١ سطوع الشمس

- عندما يبلغ الإشعاع الشمسي الحد المضبوط في المحساس Sunis RTS لمدة دقيقتين على الأقل، يتحرك الشتر للوصول للوضع المفضل (my) المضبوط مسبقاً (إلا إذا كان الشتر عند الحد الطرفي السفلي).

تنبيه: إذا كان الشتر عند الحد الطرفي السفلي، لا يتحرك الشتر حتى لو تم بلوغ حد الإشعاع الشمسي المضبوط.

٦-٢-٢ مغيب الشمس

- عندما تكون درجة الإشعاع الشمسي أقل من الحد المضبوط على المحساس Sunis RTS، يرتفع الشتر حتى الحد الطرفي العلوي بعد مدة انتظار من ١٥ إلى ٣٠ دقيقة (إلا إذا كان الشتر عند الحد الطرفي السفلي).

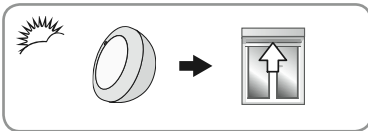
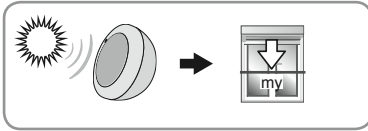
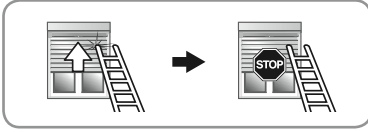
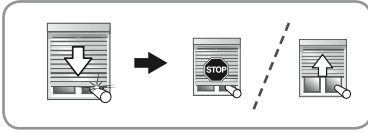
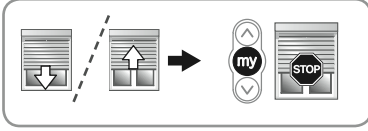

٥-٤-٣ مع وجود روابط مرنة ومصداً على الشريحة الأخيرة عندما يكون الشتر مجهزاً برباط مرنة ومصداً على الشريحة الأخيرة، يتم ضبط الحد الطرفي العلوي أوتوماتيكياً إلا أنه يمكن تعديل الحد الطرفي السفلي.

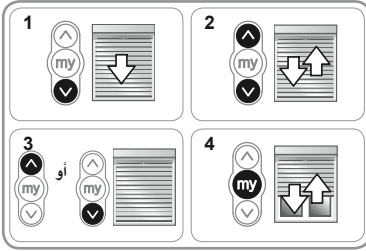

ضبط الحد الطرفي السفلي

- 1) قم بخفض الشتر إلى وضع الحد الطرفي السفلي المضبوط.
- 2) اضغط في نفس الوقت على زرّي الرفع والخفض حتى يتحرك الشتر صعوداً ونزولاً من خلال زرّي الرفع والخفض.
- 3) اضبط الوضع السفلي للشتر باستخدام زرّي الرفع أو الخفض.
- 4) اضغط على الزر STOP/my حتى يتحرك الشتر صعوداً ونزولاً: ◀ بذلك يتم تسجيل الوضع الجديد للحد الطرفي السفلي.

٥-٤-٤ مع وجود روابط مرنة وعدم وجود مصداً على الشريحة الأخيرة

عندما يكون الشتر مجهزاً برباط مرنة وبدون مصداً على الشريحة الأخيرة، يمكن عندها تعديل الحد الطرفي السفلي والعلوي.

ضبط الحد الطرفي العلوي

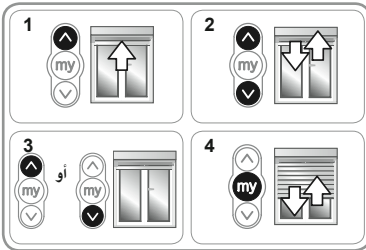

- 1) ارفع الشتر إلى الحد الطرفي العلوي المضبوط.
- 2) اضغط في نفس الوقت على زرّي الرفع والخفض حتى يتحرك الشتر صعوداً ونزولاً.
- 3) اضبط الوضع العلوي للشتر باستخدام زرّي الرفع أو الخفض.
- 4) اضغط على الزر STOP/my حتى يتحرك الشتر صعوداً ونزولاً: ◀ بذلك يتم تسجيل الوضع الجديد للحد الطرفي العلوي.

ضبط الحد الطرفي السفلي

- 1) قم بخفض الشتر إلى وضع الحد الطرفي السفلي المضبوط.
- 2) اضغط في نفس الوقت على زرّي الرفع والخفض حتى يتحرك الشتر صعوداً ونزولاً.

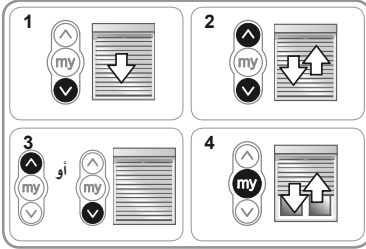

- 3) اضبط الوضع السفلي للشتر باستخدام زرّي الرفع أو الخفض.
- 4) اضغط على الزر STOP/my حتى يتحرك الشتر صعوداً ونزولاً: ◀ بذلك يتم تسجيل الوضع الجديد للحد الطرفي السفلي.

٥-٥ تعديل اتجاه الدوران

تنبيه! أي تعديل في التركيب (خلع الروابط أو المزاليج، إخراج محرك أسطوانة التدوير، إلخ) يقتضي إرجاع المحرك لوضع الضبط القياسي واستكمال التركيب الكامل للمحرك بالاستعانة بفصل «التركيب».

يمكن تعديل اتجاه الدوران في أية لحظة:

- 1) اضبط الشتر على أي وضع: لا يجب ضبط الشتر على الحد الطرفي العلوي أو السفلي.
- 2) اضغط على زرّي الرفع والخفض حتى يتحرك الشتر صعوداً ونزولاً.
- 3) اضغط على الزر STOP/my حتى يتحرك الشتر صعوداً ونزولاً مرة ثانية:

◀ فيتم تعديل اتجاه الدوران.

- 4) اضغط على زر الرفع لضبط اتجاه الدوران الجديد.

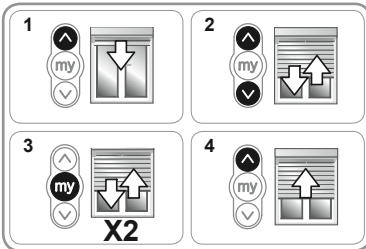

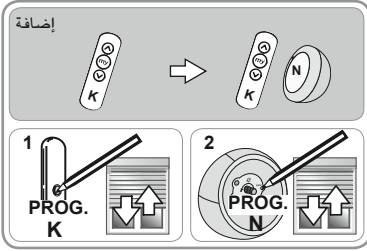

- ٣-٥ إضافة/إلغاء المحساسات RTS
- قم بتفعيل الوضع المفضل، راجع فقرة، «تفعيل الوضع المفضل». وهذا يتيح استخداما صحيحا للمحساس.
 - استخدم جهاز تحكم لاسلكي RTS (K) مسجل في المحرك.
 - (1) اضغط مطوِّلاً على PROG في جهاز التحكم اللاسلكي المسجل (K) RTS، إلى أن يتحرك الشتر صعوداً ونزولاً:
 - ◀ فيصبح المحرك في وضع البرمجة.
 - (2) اضغط لوهلة قصيرة على الزرّ PROG في المحساس (N) RTS للإضافة أو الحذف:
 - ◀ يتحرك الشتر صعوداً ونزولاً.
 - ◀ وبذلك يتم تسجيل أو إلغاء المحساس (N) RTS من المحرك.

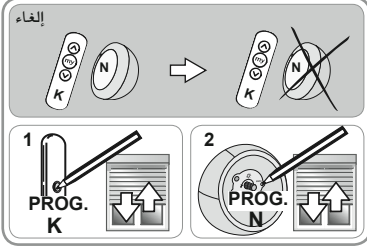

- ٤-٥ تعديل الحدود الطرفية
- يعتمد ضبط وتعديل الحدود الطرفية على نوع الأريطة والمزاليج المستخدمة وأيضاً على وجود أو عدم وجود مصدات على الشريحة الأخيرة.
- ١-٤-٥ مع وجود مزاليج ومصدات على الشريحة الأخيرة
عندما يكون الشتر مجهزاً بمزاليج ومصدات على الشريحة الأخيرة، فإنه يتم ضبط الحدود الطرفية أوتوماتيكياً.
- ٢-٤-٥ مع وجود مزاليج وبدون مصدات على الشريحة الأخيرة
عندما يكون الشتر مجهزاً بمزاليج وبدون مصدات على الشريحة الأخيرة، يمكن أن يتم تعديل الحد الطرفي العلوي.

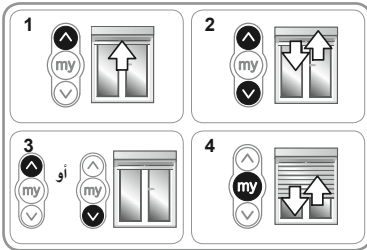

- ضبط الحد الطرفي العلوي
- (1) ارفع الشتر إلى الحد الطرفي العلوي المضبوط.
 - (2) اضغط في نفس الوقت على زري الرفع والخفض حتى يتحرك الشتر صعوداً ونزولاً.
 - (3) اضبط الوضع العلوي للشتر باستخدام زري الرفع أو الخفض.
 - (4) اضغط على الزر STOP/my حتى يتحرك الشتر صعوداً ونزولاً:
 - ◀ بذلك يتم تسجيل الوضع الجديد للحد الطرفي العلوي.

٣-١-٥ تعديل الوضع المفضل

- 1 حرك الشتر إلى الوضع المفضل الجديد (my) المرغوب بالضغط على زرّي الرفع أو خفض لجهاز التحكم اللاسلكي RTS.
- 2 اضغط على الزر STOP/my حتى يتحرك الشتر صعوداً ونزولاً: وبذلك يتم تسجيل الوضع المفضل الجديد.

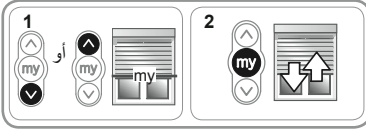

٤-١-٥ محو الوضع المفضل

- 1 اضغط على الزر STOP/my: يبدأ الشتر في التحرك ويتوقف عند الوضع المفضل (my).
- 2 اضغط مجدداً على الزر STOP/my حتى يتحرك الشتر صعوداً ونزولاً: فيتمّ بذلك محو الوضع المفضل.

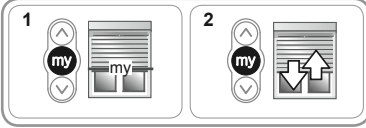

٥-٢-٥ إضافة/إلغاء جهازي التحكم RT و RTS

وينفس هذه الطريقة أيضاً يتم إضافة أو محو جهاز تحكم.

١-٢-٥ جهاز التحكم اللاسلكي RTS

- استخدم جهاز تحكم لاسلكي (K) RTS مسجلة في المحرك.
- 1 اضغط مطولاً على الزرّ PROG في جهاز التحكم اللاسلكي المسجلة (K) RTS، إلى أن يتحرك الشتر صعوداً ونزولاً:
 - ◀ فيصبح المحرك في وضع البرمجة.
- 2 اضغط لوهلة قصيرة على الزرّ PROG لجهاز التحكم اللاسلكي (L) RTS لإضافته أو لإلغائه:
 - ◀ يتحرك الشتر صعوداً ونزولاً.
 - ◀ وبذلك يتم تسجيل أو إلغاء جهاز التحكم اللاسلكي RTS من المحرك.

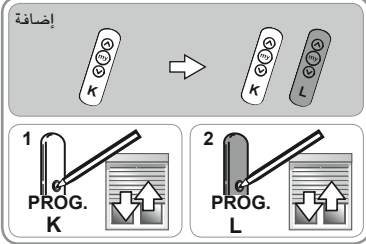

إلغاء

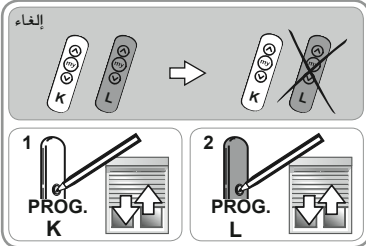

إضافة

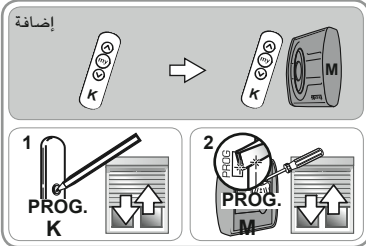

٥-٢-٥ جهاز التحكم Inis RTS/Inis RT

- استخدم جهاز تحكم لاسلكي (K) RTS مسجلة في المحرك.
- 1 اضغط مطولاً على PROG في جهاز التحكم اللاسلكي (K) RTS المسجل، إلى أن يتحرك الشتر صعوداً ونزولاً:
 - ◀ فيصبح المحرك في وضع البرمجة.
- 2 وصل الطرف PROG بدعامة بطارية جهاز التحكم Inis RT/Inis (M) RTS:
 - ◀ يتحرك الشتر صعوداً ونزولاً.
 - ◀ وبذلك يتم تسجيل أو إلغاء وحدة التحكم (M) Inis RTS/Inis RT من المحرك.

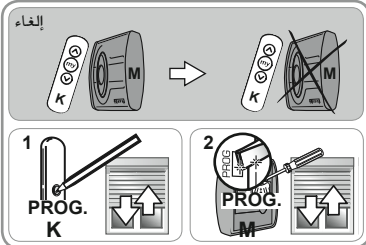

٤-٣-٤ مع أريطة مرنة وبدون مصدات على الشريحة النهائية

حيث أن الشتر مجهز بأريطة مرنة (I) وبدون مصدات على الشريحة الأخيرة (H)، فيجب أن يتم ضبط الحدين الطرفين السفلي والعلوي بواسطة جهاز التحكم.

ضبط الحد الطرفي السفلي

(1) حرك الشتر إلى وضع الحد الطرفي السفلي المرغوب.

- عند الضرورة، اضبط وضع الشتر بواسطة زرّي الرفع والخفض.

(2) اضغط في آن واحد على زرّي STOP/my والرفع:
 ▲ يرتفع الشتر بحركة متواصلة حتى بعد تحرير زرّي STOP/my والرفع.

(3) اترك الشتر يرتفع حتى نصف الارتفاع.

(4) اضغط لوهلة قصيرة على الزر STOP/my لإيقاف حركة الشتر والانتقال إلى ضبط الحد الطرفي العلوي.

ضبط الحد الطرفي العلوي

(1) حرك الشتر إلى وضع الحد الطرفي العلوي المرغوب.

- عند الضرورة، اضبط وضع الشتر بواسطة زرّي الرفع والخفض.

(2) اضغط في آن واحد على زرّي STOP/my والخفض:
 ▼ ينخفض الشتر بحركة متواصلة حتى بعد تحرير زرّي STOP/my والخفض.

(3) اترك الشتر ينخفض حتى نصف الارتفاع.

(4) اضغط لوهلة قصيرة على الزر STOP/my لإيقاف حركة الشتر.

(5) اضغط مجدداً على الزر STOP/my حتى يتحرك الشتر صعوداً ونزولاً. وبذلك يتم تسجيل أوضاع الحدود الطرفية.

(6) اضغط على زرّ PROG في جهاز التحكم اللاسلكي RTS لتسجيل جهاز التحكم الأول:
 ▼ يتحرك الشتر صعوداً ونزولاً لوهلة قصيرة.

٤-٤ التحقق من أوضاع الضبط

- تحقّق من ضبط الحدين الطرفين العلوي والسفلي بواسطة جهاز التحكم اللاسلكي RTS.

٥- عمليات ضبط نوعية اختيارية

٥-١ الوضع المفضل

٥-١-١ تحديد

يتم تزويد المحرك Oximo RTS مع وضع مفضل مبرمج مسبقاً يتعلق بفتح كامل للشتر (شرائح مخرمة).

٥-١-٢ تفعيل الوضع المفضل

- قم بعمل دورتين كاملتين من الرفع والخفض للشتر حتى وصوله إلى الحد الطرفي العلوي والسفلي وذلك بغرض تفعيل الوضع المفضل.

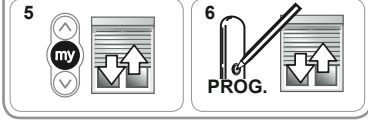
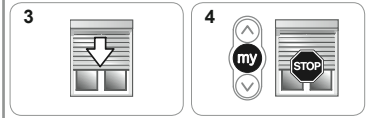
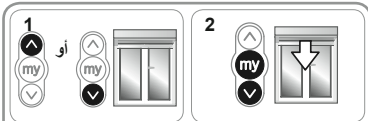
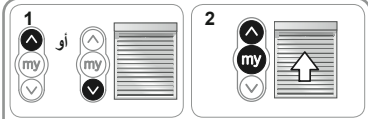
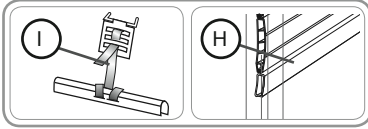

٤-٣-٢ مع مزاليح وبدون مصدات على الشريحة النهائية

إذا كان الشتر مجهزاً بمزاليح (F) وبدون مصدات على الشريحة الأخيرة (H)، يتم ضبط الحد الطرفي السفلي أوتوماتيكياً إلا أنه يجب ضبط الحد الطرفي العلوي بواسطة جهاز التحكم.

ضبط الحد الطرفي العلوي

(1) حرك الشتر إلى وضع الحد الطرفي العلوي المرغوب.

- عند الضرورة، اضبط وضع الشتر بواسطة زرّي الرفع والخفض.

(2) اضغط في آن واحد على زرّي STOP/my والخفض:

◀ ينخفض الشتر بحركة متواصلة حتى بعد تحرير زرّي STOP/my والخفض.

(3) اترك الشتر ينخفض حتى نصف الارتفاع.

(4) اضغط لوهلة قصيرة على الزر STOP/my لإيقاف حركة الشتر.

(5) اضغط مجدداً على الزر STOP/my حتى يتحرك الشتر صعوداً ونزولاً.

◀ وبذلك يتم تسجيل أوضاع الحدود الطرفية.

(6) على زرّ PROG في جهاز التحكم اللاسلكيّ لـ RTS لتسجيل جهاز التحكم الأول:

◀ يتحرك الشتر صعوداً ونزولاً لوهلة قصيرة.

٤-٣-٣ مع أربطة مرنة ومع مصدات على الشريحة النهائية

إذا كان الشتر مجهزاً بأربطة مرنة (I) ومصدات على الشريحة الأخيرة (G)، يتم ضبط الحد الطرفي العلوي أوتوماتيكياً إلا أنه يجب ضبط الحد الطرفي السفلي بواسطة جهاز التحكم.

ضبط الحد الطرفي السفلي

(1) حرك الشتر إلى وضع الحد الطرفي السفلي المرغوب.

- عند الضرورة، اضبط وضع الشتر بواسطة زرّي الرفع والخفض.

(2) اضغط في آن واحد على زرّي STOP/my والرفع:

◀ يرتفع الشتر بحركة متواصلة حتى بعد تحرير زرّي STOP/my والرفع.

(3) اترك الشتر يرتفع حتى نصف الارتفاع.

(4) اضغط لوهلة قصيرة على الزر STOP/my لإيقاف حركة الشتر.

(5) اضغط مجدداً على الزر STOP/my حتى يتحرك صعوداً ونزولاً.

◀ وبذلك يتم تسجيل أوضاع الحدود الطرفية.

(6) اضغط على زرّ PROG في جهاز التحكم اللاسلكيّ لـ RTS لتسجيل جهاز التحكم الأول:

◀ يتحرك الشتر صعوداً ونزولاً لوهلة قصيرة.

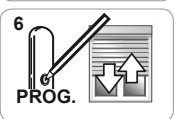
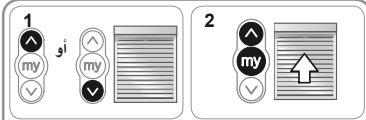
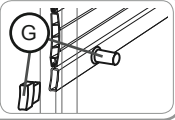
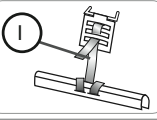
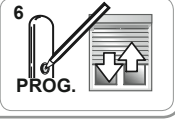
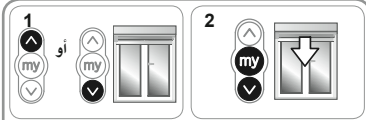
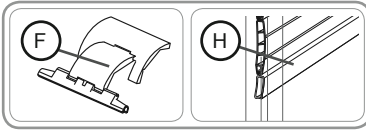

٤- التجهيز للتشغيل

لتجهيز المحرك للتشغيل يجب برمجة جهاز تحكّم لاسلكي. تنبيه! لا يمكن تشغيل أكثر من محرك واحد في نفس الوقت! تنبيه! لا تستعمل جهاز التحكم من نوع Inis RTS/Inis RT للتجهيز للتشغيل!

٤-١ البرمجة المسبقة لجهاز التحكم اللاسلكي RTS



- 1) قم بتوصيل منبع الطاقة.
- 2) اضغط في نفس الوقت على زرّي الرفع والخفض على جهاز التحكم اللاسلكي RTS:
 - ▶ يتحرك الشتر صعوداً ونزولاً لبضع ثوان فتتم البرمجة المسبقة لجهاز التحكم في المحرك.

٤-٢ التحقّق من اتجاه الدوران

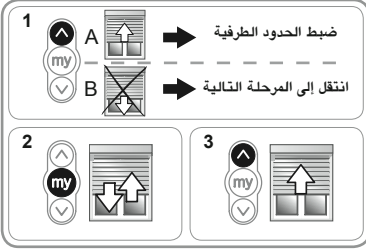

- 1) اضغط على زر الرفع في جهاز التحكم اللاسلكي RTS:
 - (a) إذا ارتفع الشتر، فيكون اتجاه الدوران صحيحاً:
 - ▶ انتقل إلى الفقرة التي تحمل عنوان «ضبط الحدود الطرفية».
 - (b) إذا انخفض الشتر، فيكون اتجاه الدوران غير صحيح:
 - ▶ انتقل إلى المرحلة التالية.
- 2) اضغط على الزرّ STOP/my في جهاز التحكم اللاسلكي RTS إلى أن يتحرك الشتر صعوداً ونزولاً:
 - ▶ فيتم بذلك تعديل اتجاه الدوران.
- 3) اضغط على زر الرفع في جهاز التحكم اللاسلكي RTS للتحقّق من اتجاه الدوران.

٤-٣ ضبط الحدود الطرفية

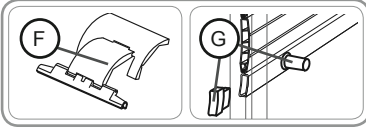

- يعتمد ضبط الحدود الطرفية على نوع الأربطة والمزاليج المستخدمة وأيضاً على وجود أو عدم وجود مصدات على الشريحة الأخيرة.
- ### ٤-٣-١ مع مزاليج ومصدات على الشريحة النهائية
- إذا كان الشتر مجهزاً بمزاليج (F) ومصدات على الشريحة الأخيرة (G)، يتم ضبط الحدود الطرفية أوتوماتيكياً بعد اتباع الإجراء التالي:
- 1) اضغط على أزار الرفع والخفض حتى يتحرك الشتر صعوداً ونزولاً.
 - 2) اضغط على الزرّ STOP/my حتى يتحرك الشتر صعوداً ونزولاً.
 - ▶ وبذلك يتم تسجيل أوضاع الحدود الطرفية.
 - 3) اضغط على زرّ PROG في جهاز التحكم اللاسلكي RTS لتسجيل جهاز التحكم الأول:
 - ▶ يتحرك الشتر صعوداً ونزولاً لوهلة قصيرة.

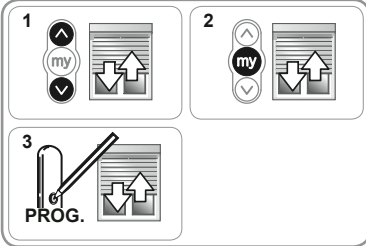

٣- التركيب

٣-١ إعداد المحرك

- (1) ركب التاج (A) وعجلة الإدارة (B) على المحرك.
- (2) قم بقياس الطول (L1) بين رأس المحرك ونهاية عجلة الإدارة.

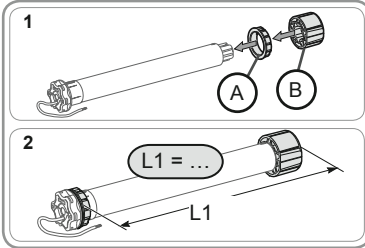

٣-٢ إعداد الأسطوانة

- (1) اقطع أسطوانة التدوير عند الطول المطلوب.
- (2) قم بتجليخ زوائد أسطوانة التدوير وأزل البرادة.
- (3) بالنسبة إلى أسطوانات التدوير الملساء، حدّد مقطعاً تبعاً للقياسات التالية:

$$e = 4 \text{ ملم}$$

$$h = 28 \text{ ملم}$$

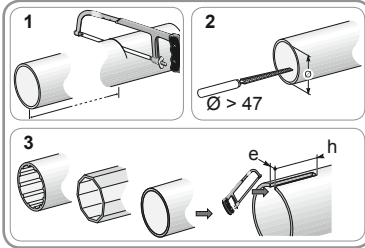

٣-٣ تجميع المحرك - الأسطوانة

- (1) أدخل المحرك في أسطوانة التدوير. بالنسبة إلى أسطوانة التدوير الملساء، ضع المقطع على التاج.
- (2) ثبت أسطوانة التدوير على عجلة الإدارة باستخدام ٤ مسامير ذاتية اللولبة قطرها ٥ ملم أو ٤ براشم فولاذية قطرها ٤,٨ ملم عند:
 - ٥ ملم على الأقل من طرف عجلة الإدارة: 5 - L1, و
 - ليس أكثر من ١٥ ملم من الطرف الخارجي لعجلة الإدارة.
 تنبيه! يجب تثبيت المسامير أو البراشم على عجلة الإدارة فقط وليس على المحرك.

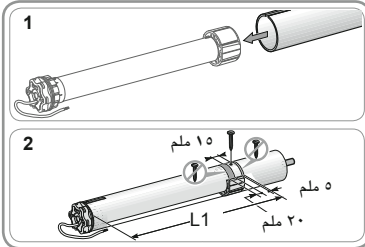

٣-٤ تركيب مجموعة الأسطوانة والمحرك

- (1) ركب مجموعة الأسطوانة والمحرك على دعامة الطرف (C). ركب مجموعة الأسطوانة والمحرك على دعامة المحرك (D).
- (2) ضع حلقة الإيقاف (E) في مكانها.

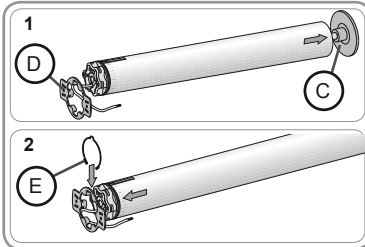

٣-٥ التمديدات السلكية

٣-٥-١ التمديدات السلكية من الطراز القياسي

- أفضل منبع الطاقة.
- قم بتوصيل المحرك تبعاً للمعلومات الواردة في الجدول أدناه:

كابل	١٢٠ قلم ٦٠ هرتز ~	٢٣٠ قلم ٥٠ هرتز ~	
الطور (P)	أسود	بني	1
محايد (N)	أبيض	أزرق	2
أرضي (⊕)	أخضر	أخضر-أصفر	3

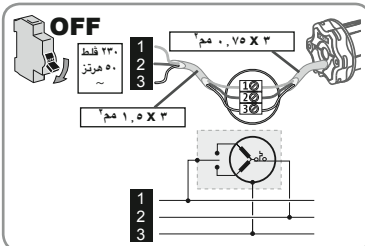

فهرس

صفحة - 5	عمليات ضبط نوعية اختيارية	صفحة - 1	1- مقدمة
صفحة - 5	1-5 الوضع المفضل	صفحة - 1	2- السلامة
صفحة - 6	2-5 إضافة/إلغاء جهازي التحكم RT و RTS	صفحة - 1	1-2 معلومات عامة
صفحة - 7	4-5 تعديل الحدود الطرفية	صفحة - 1	2-2 إرشادات عامة للسلامة
صفحة - 8	5-5 تعديل اتجاه الدوران	صفحة - 2	3- التركيب
صفحة - 9	6- الاستعمال ووضع التشغيل	صفحة - 2	3-3 إعداد المحرك
صفحة - 9	6-1 التشغيل القياسي للمحرك Oximo RTS	صفحة - 2	3-3 إعداد الأسطوانة
صفحة - 9	6-2 التشغيل مع محساس Sunis RTS	صفحة - 2	3-3 تجميع المحرك - الأسطوانة
صفحة - 10	7- خلايا بالمحرك Oximo RTS	صفحة - 2	3-4 تركيب تجميع الأسطوانة والمحرك
صفحة - 10	7-1 أسئلة وأجوبة	صفحة - 2	3-5 التمديدات السلكية
صفحة - 10	7-2 الرجوع إلى التهيئة الأصلية	صفحة - 3	4- التجهيز للتشغيل
صفحة - 11	7-3 استبدال جهاز التحكم اللاسلكي RTS	صفحة - 3	4-1 البرمجة المسبقة لجهاز التحكم اللاسلكي RTS
صفحة - 11	المفقود أو المكسور	صفحة - 3	4-2 التحقق من اتجاه الدوران
صفحة - 11	8- المواصفات الفنية	صفحة - 3	4-3 ضبط الحدود الطرفية
		صفحة - 5	4-4 التحقق من أوضاع الضبط

1- مقدمة

تم تصميم المحرك Oximo RTS بشكل يتيح تشغيل جميع أنواع الشتر. والمحرك Oximo RTS مجهز بتقنية سومي RTS. تم تجهيز المحرك Oximo RTS بعنصر حماية ضد العوائق لحماية لوحة الشتر عند خفضه. بعنصر حماية ضد التجمد لحماية لوحة الشتر عند رفعه.

2- السلامة

1-2 معلومات عامة

قبل تثبيت الشتر واستعماله يرجى قراءة دليل الاستعمال بعناية. يجب أن يركب هذا المنتج من سومي فني محترف في مجال التجهيز بالمحركات وقد خصص له دليل الاستعمال هذا. قبل التركيب، تحقق من توافق هذا المنتج مع التجهيزات والتوابع المرفقة. يصف دليل الاستعمال هذا طريقة تركيب هذا المنتج وتجهيزه للاستعمال وتشغيله. كما يتعين على فني التركيب أن يتقيد بالمعايير والتشريعات السارية في البلد الذي يتم تركيب المنتج فيه وإعلام زبائنه بشروط تشغيل المنتج وصيانتته. إن أي استعمال خارج عن نطاق التطبيق المحدد من سومي يُعتبر عدم تقيد بهذا النطاق وبالتالي لا تغطيه الكفالة. في هذه الحالة، كما بالنسبة إلى كل استعمال مخالف للتعليمات المعطاة هنا، لا تتحمل سومي أية مسؤولية من جراء حصول أي أذى أو ضرر.

2-2 إرشادات عامة للسلامة

(1) لا تغمر المحرك إطلاقاً بالماء!

(2) تجنب الصدمات!

(3) تجنب السقوط!

(4) لا تثقب المحرك إطلاقاً!

(5) ضع دائماً حلقة إحكام في كابل منبع الطاقة للحيلولة دون تسرب الماء إلى المحرك!

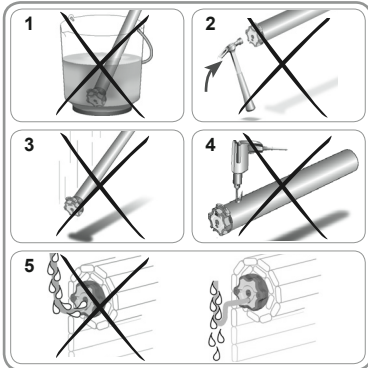

Somfy Worldwide

Argentina:
Somfy Argentina
Tel: +55 11 (0) 4737-3700

Australia:
Somfy PTY LTD
Tel: +61 (2) 8845 7200

Austria:
Somfy GesmbH
Tel: +43 (0) 662 / 62 53 08 - 0

Belgium:
Somfy Belux
Tel: +32 (0) 2 712 07 70

Brazil:
Somfy Brasil Ltda
Tel: +55 11 3695 3585

Canada:
Somfy ULC
Tel: +1 (0) 905 564 6446

China:
Somfy China Co. Ltd
Tel: +8621 (0) 6280 9660

Croatia :
Somfy Predstavništvo
Tel: +385 (0) 51 502 640

Cyprus :
Somfy Middle East
Tel: +357(0) 25 34 55 40

Czech Republic:
Somfy, spol. s.r.o.
Tel: (+420) 296 372 486-7

Denmark:
Somfy Nordic Danmark
Tel: +45 65 32 57 93

Export:
Somfy Export
Tel: + 33 (0)4 50 96 70 76
Tel: + 33 (0)4 50 96 75 53

Finland:
Somfy Nordic AB Finland
Tel: +358 (0)9 57 130 230
Fax: +358 (0)9 57 130 231

France :
Somfy France
Tel. : +33 (0) 820 374 374

Germany:
Somfy GmbH
Tel: +49 (0) 7472 930 0

Greece:
SOMFY HELLAS S.A.
Tel: +30 210 6146768

Hong Kong:
Somfy Co. Ltd
Tel: +852 (0) 2523 6339

Hungary :
Somfy Kft
Tel: +36 1814 5120

India:
Somfy India PVT Ltd
Tel: +91 (1) 4165 9176

Indonesia:
Somfy Jakarta
Tel: +(62) 21 719 3620

Iran:
Somfy Iran
Tel: +98-217-7951036

Israel:
Sisa Home Automation Ltd
Tel: +972 (0) 3 952 55 54

Italy:
Somfy Italia s.r.l
Tel: +39-024847181

Japan:
SOMFY KK
Tel: +81 (0)45 481 6800

Jordan:
Somfy Jordan
Tel: +962-6-5821615

Kingdom of Saudi Arabia:
Somfy Saoudi
Riyadh :
Tel: +966 1 47 23 020
Tel: +966 1 47 23 203
Jeddah :
Tel: +966 2 69 83 353

Kuwait:
Somfy Kuwait
Tel: +965 4348906

Lebanon:
Somfy Lebanon
Tel: +961 (0) 1 391 224

Malaysia:
Somfy Malaysia
Tel: +60 (0) 3 228 74743

Mexico:
Somfy Mexico SA de CV
Tel: 52 (55) 4777 7770

Morocco:
Somfy Maroc
Tel: +212-22443500

Netherlands:
Somfy BV
Tel: +31 (0) 23 55 44 900

Norway:
Somfy Nordic Norge
Tel: +47 41 57 66 39

Poland:
Somfy SP Z.O.O.
Tel: +48 (22) 50 95 300

Portugal:
Somfy Portugal
Tel: +351 229 396 840

Romania:
Somfy SRL
Tel.: +40 - (0)368 - 444 081

Russia:
Somfy LLC.
Tel: +7 495 781 47 72

Serbia:
SOMFY Predstavništvo
Tel: 00381 (0)25 841 510

Singapore:
Somfy PTE Ltd
Tel: +65 (0) 6383 3855

Slovak republic:
Somfy, spol. s r.o.
Tel: +421 337 718 638
Tel: +421 905 455 259

South Korea:
Somfy JOO
Tel: +82 (0) 2594 4331

Spain:
Somfy Espana SA
Tel: +34 (0) 934 800 900

Sweden:
Somfy Nordic AB
Tel: +46 (0)40 16 59 00

Switzerland: Somfy A.G. -
Tel: +41 (0) 44 838 40 30

Syria: Somfy Syria
Tel: +963-9-55580700

Taiwan:
Somfy Development and
Taiwan Branch
Tel: +886 (0) 2 8509 8934

Thailand:
Bangkok Regional Office
Tel: +66 (0) 2714 3170

Tunisia:
Somfy Tunisia
Tel: +216-98303603

Turkey:
Somfy TurkeyMah.,
Tel: +90 (0) 216 651 30 15

United Arab Emirates:
Somfy Gulf Jebel Ali Free Zone
Tel: +971 (0) 4 88 32 808

United Kingdom:
Somfy Limited
Tel: +44 (0) 113 391 3030

United States:
Somfy Systems
Tel: +1 (0) 609 395 1300

