

DE	Bedienungsanleitung	2
EN	Operating instructions	22
FR	Mode d'emploi	42
IT	Istruzioni per l'uso	62
PL	Instrukcja obsługi	82
ES	Instrucciones de uso	102
NL	Gebruikershandleiding	122

Heizstab Control (IHC)
Immersion Heater Control IHC
Commande IHC
Controllo del riscaldatore ad immersione IHC
Sterowanie grzałką zanurzeniową IHC
Control de la resistencia eléctrica (IHC)
Regeling verwarmingselement IHC



always the best climate

Chère cliente, cher client,

nous vous remercions d'avoir acheté notre commande IHC, qui est soit déjà intégrée dans le radiateur sèche-serviettes que vous avez acquis, soit disponible sous forme de kit séparé pour mettre à niveau votre radiateur sèche-serviettes actuel.

Cette nouvelle génération de résistances électriques a été développée pour répondre à un large éventail de situations que vous pouvez rencontrer dans votre vie quotidienne. L'IHC permettra de répondre à bon nombre de vos besoins et d'optimiser votre expérience grâce à un fonctionnement très simple et confortable (par exemple en matière de fonctionnement du produit, de gestion via une application, de gestion de la température intérieure et de surface, de réglage de la minuterie, etc.).

Dans le souci de simplifier votre interaction avec le produit, l'appareil acheté est accompagné d'un guide d'utilisation rapide. Ce dernier vous donnera une vue d'ensemble rapide sur les fonctions les plus courantes afin de faciliter la mise en service du produit. Veuillez conserver ce guide pour toute référence ultérieure. Le présent document contient une explication approfondie de tous les détails du produit afin de maximiser ses performances.

Lorsqu'une commande IHC est achetée séparément du radiateur de salle de bains, l'installation dans un radiateur compatible doit être effectuée par un technicien autorisé et qualifié. Lors du déballage du produit, veuillez vous assurer que le contenu de l'emballage est complet.

Une fois de plus, nous tenons à vous remercier pour la confiance que vous nous accordez. Félicitations pour votre achat. Nous vous souhaitons beaucoup de plaisir avec votre nouveau produit. Avec nos salutations les plus chaleureuses.

Index

1.	Fonctions de l'appareil	43	4.	Commande IHC avec l'application Acova Connect	55
2.	Fonctionnement	43	4.1	Fonctions de l'application Acova Connect	55
2.1	Mise en service	43	4.2	Mise en service	55
2.2	Sélection du mode chauffage	43	4.3	Appairage de l'application Acova Connect avec l'IHC	55
2.3	Sélection de la température intérieure	44	4.4	Dépannage	56
2.4	Mode minuterie	44	5.	Commande IHC avec la connect box	57
2.5	Menu des réglages	44	5.1	Fonctions de la connect box	57
2.6	Sélection de la température de surface	45	5.2	Mise en service	57
2.7	Réinitialisation	45	5.3	Appairage de la connect box avec l'IHC	57
2.8	Indicateurs	45	5.4	Dépannage	59
2.9	Dépannage	47	6.	Contrôle de la commande IHC avec la connect box	59
3.	Commande IHC avec télécommande RCE	48	6.1	Appairage de 2 IHC	59
3.1	Fonctions de la RCE	48	6.2	Appairage de la RCE avec des IHC connectées	60
3.2	Mise en service	48	7.	Caractéristiques techniques	61
3.3	Appairage de la RCE avec l'IHC	49	8.	Clause de non-responsabilité, service après-vente, garantie, contenu de la livraison, mise au rebut	61
3.4	Sélection du mode chauffage	50			
3.5	Mode stand-by	50			
3.6	Sélection de la température intérieure	50			
3.7	Mode minuterie	50			
3.8	Réinitialisation	51			
3.9	Indicateurs	51			
3.10	RCE et application Acova Connect	52			
3.11	Dépannage	54			
3.12	Caractéristiques techniques de la RCE	54			

1. Fonctions de l'appareil

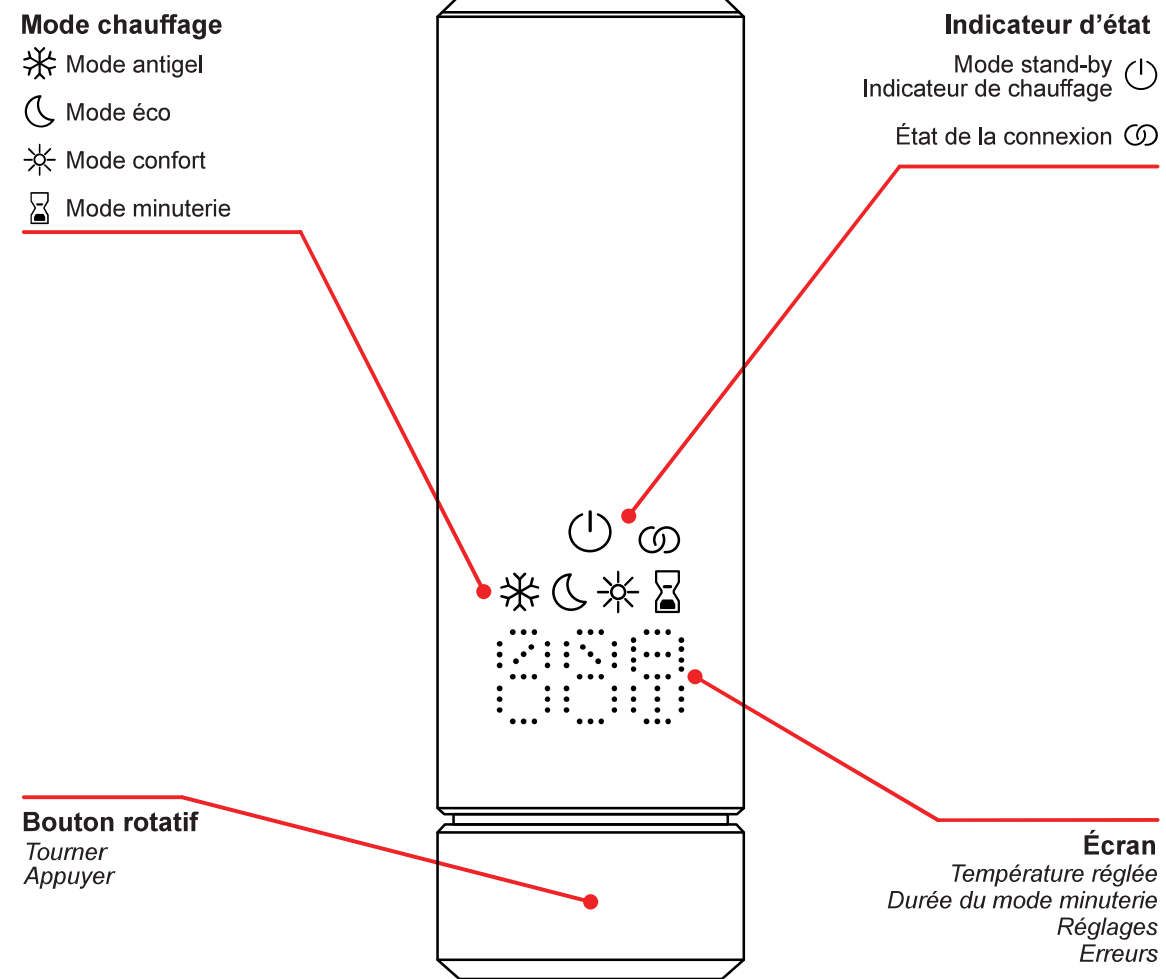

Temporisation de l'affichage
L'écran s'éteint au bout de 10 s si aucune interaction n'a lieu. Le mode chauffage sélectionné reste actif, même si la seule indication visible est celle du mode stand-by/mode chauffage. Dès que le bouton rotatif est appuyé ou tourné, l'écran graphique multifonction se rallume et affiche le mode chauffage actif, sans modifier les réglages.

2. Fonctionnement

2.1 Mise en service

Après avoir inséré la fiche d'alimentation, l'IHC passe en phase d'initialisation. Dans cet état, toutes les LED s'allument pendant 2 secondes, puis la version installée du logiciel de l'IHC s'affiche également pendant 2 secondes.

Lors de la première mise sous tension, l'IHC se met automatiquement en mode confort dont la température intérieure cible est 21 °C.

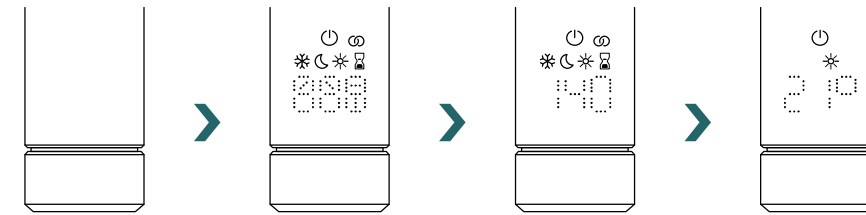

2.2 Sélection du mode chauffage

En appuyant sur le bouton rotatif, vous pouvez faire défiler les différents modes de chauffage.

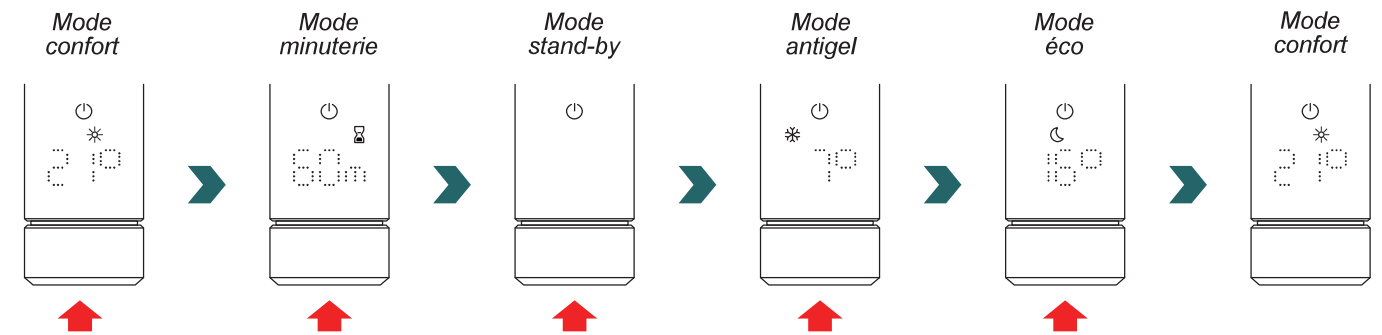

- ❄ En mode antigel, l'IHC maintient une température intérieure minimale de 7 °C pour éviter tout risque de gel.
- 🔌 En mode stand-by, toutes les fonctionnalités de chauffage sont désactivées. La sélection du mode stand-by est signalée acoustiquement par deux bips. La sortie du mode stand-by est signalée acoustiquement par un bip.
- 🌙/☀ En mode éco et confort, l'IHC régule la température intérieure à la valeur programmée. Pour de plus amples informations, voir le chapitre « Sélection de la température intérieure ».
- 🕒 En mode minuterie, l'IHC chauffe à pleine puissance, sans tenir compte de la température intérieure. Ce mode peut, par exemple, être utilisé pour préchauffer et sécher une serviette dans le cas d'un radiateur sèche-serviettes. Pour de plus amples informations, voir le chapitre « Mode minuterie ».

2.3 Sélection de la température intérieure

La température intérieure souhaitée en mode confort et en mode éco peut être réglée par pas de 0,5 °C en tournant le bouton rotatif (aucune confirmation supplémentaire n'est nécessaire).

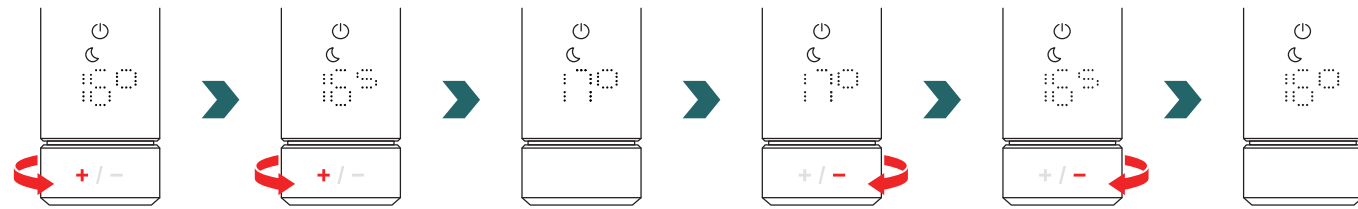

Veillez noter que la température intérieure en mode éco ne peut pas être supérieure à la température intérieure réglée en mode confort de -1 °C.

Plages de température intérieure pouvant être sélectionnées

Mode confort : 7-28 °C (21 °C par défaut) | Mode éco : 7-19 °C (16 °C par défaut) | Mode antigel : 7 °C (fixe)



La température de surface maximale définie (qui peut être réglée conformément au chapitre 2.6) du radiateur est également prise en compte lors de la régulation de la température intérieure.

Le mode éco ou le mode confort peuvent être utilisés pour réguler la température intérieure. La seule différence entre ces deux modes est la plage de température.

2.4 Mode minuterie

En mode minuterie, l'IHC chauffe à pleine puissance, en tenant compte de la température de surface maximale définie du radiateur. Le réglage de la température intérieure n'est pas pris en compte dans ce mode. La durée souhaitée peut être réglée en tournant le bouton rotatif.

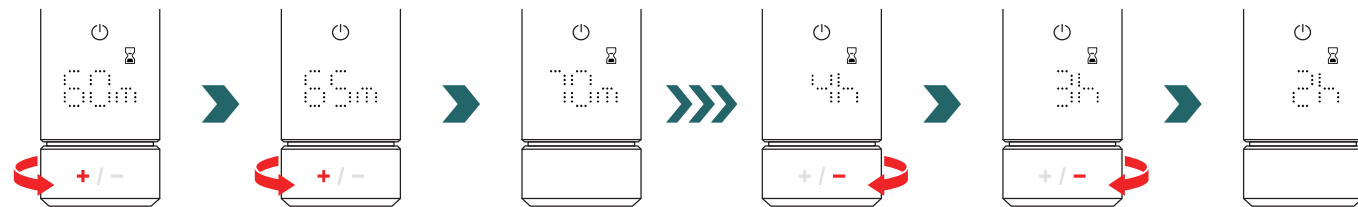

Durées de minuterie pouvant être sélectionnées

La durée peut être réglée par pas de +/- 5 min de 0 min à 95 min | La durée peut être réglée par pas de +/- 1 h de 2 h à 4 h
La durée par défaut de la minuterie est de 60 min



La durée par défaut de la minuterie peut également être modifiée dans les réglages de l'application Acova Connect. Veuillez vous référer au chapitre 4.

2.5 Menu des réglages

Pour accéder au menu des réglages, appuyez sur le bouton rotatif pendant 3 secondes jusqu'à ce que « SET » s'affiche, puis relâchez-le.

« SET » s'affiche pendant 2 secondes, après quoi la température de surface maximale actuellement sélectionnée s'affiche.

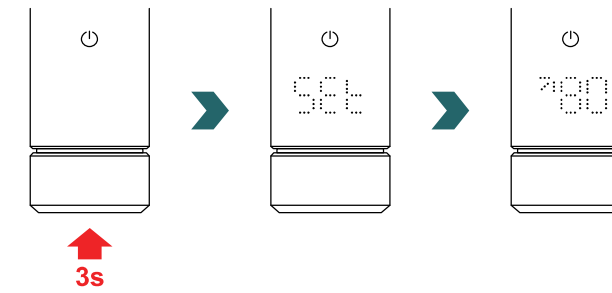

En appuyant brièvement sur le bouton rotatif, vous pouvez faire défiler les différents réglages.

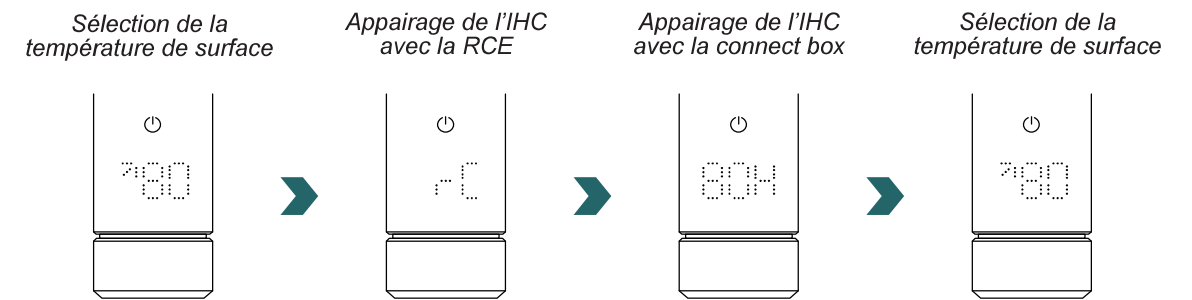

Pour quitter le menu des réglages, il suffit d'appuyer sur le bouton rotatif pendant 3 s ou d'attendre 10 s sans intervenir. Toutes les modifications apportées sont appliquées et enregistrées automatiquement.

Sélection de la température de surface	78.0
Appairage de l'IHC avec la RCE	rC
Appairage de l'IHC avec la connect box	80H

2.6 Sélection de la température de surface

Pour sélectionner la limitation de la température de surface du radiateur, ouvrez d'abord le menu des réglages conformément au chapitre 2.5.

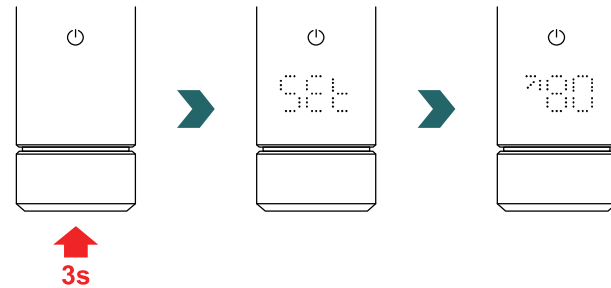

La limitation de la température de surface peut être réglée en tournant le bouton rotatif.

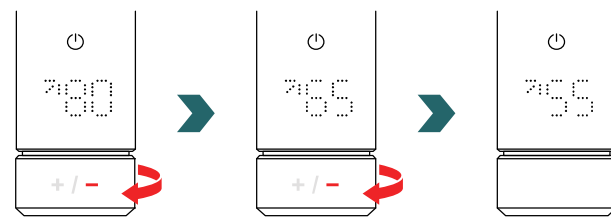

La limitation de la température de surface peut être réglée sur 45 °C / 55 °C / 65 °C ou 80 °C.
La valeur par défaut est de 80 °C.

i Pour quitter le menu des réglages, il suffit d'appuyer sur le bouton rotatif pendant 3 s ou d'attendre 10 s sans intervenir. Toutes les modifications apportées sont appliquées et enregistrées automatiquement.

Le fait de réduire la température de surface maximale autorisée peut également réduire la puissance de sortie maximale réalisable. Il se peut donc que la température intérieure réglée ne soit plus atteinte.

2.7 Réinitialisation

Pour réinitialiser l'IHC, appuyez sur le bouton rotatif et maintenez-le enfoncé pendant 10 secondes jusqu'à ce que « rES » commence à clignoter sur l'écran. L'appareil émet trois bips puis redémarre selon la procédure décrite au chapitre 2.1.

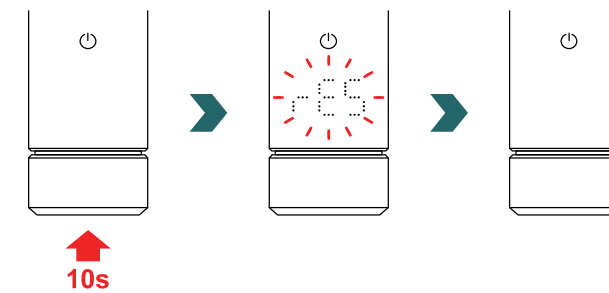

i Après une réinitialisation, tous les réglages (limitation de la température de surface, températures intérieures cibles pour le mode éco et le mode confort, etc.) sont remis aux valeurs par défaut.

2.8 Indicateurs

Indicateur de chauffage

La couleur de l'icône du mode stand-by indique si le radiateur est en train de chauffer activement ou non. Exemple en mode confort :

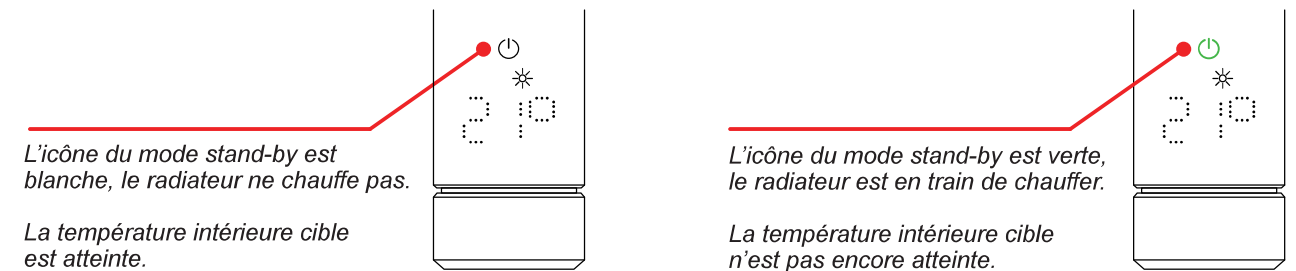

L'icône du mode stand-by est blanche, le radiateur ne chauffe pas.

La température intérieure cible est atteinte.

L'icône du mode stand-by est verte, le radiateur est en train de chauffer.

La température intérieure cible n'est pas encore atteinte.

i L'indicateur de chauffage s'affiche également après la temporisation de l'écran graphique multifonction.

Détection de fenêtre ouverte
Fil pilote 

Détection de fenêtre ouverte

Si l'IHC est en mode éco ou confort et qu'elle détecte une chute rapide de la température due à l'ouverture d'une fenêtre ou d'une porte donnant sur une pièce froide, le système passe automatiquement en mode antigel pour économiser de l'énergie.

La fonction de détection de fenêtre ouverte est indiquée par une icône antigel clignotante.

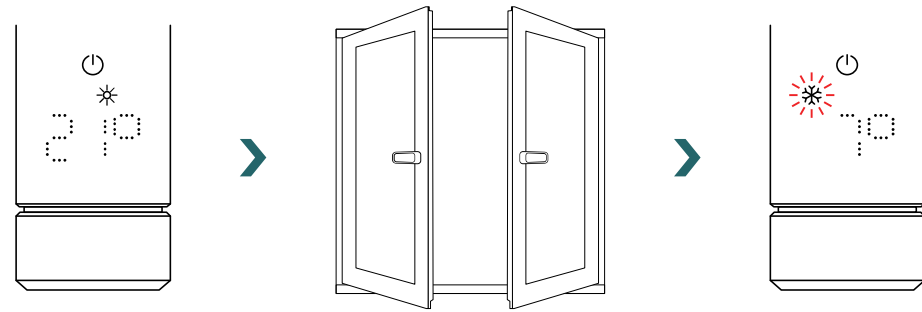

Si l'IHC détecte que la fenêtre ou la porte a été fermée, le système repasse automatiquement au dernier mode chauffage sélectionné.

Il est également possible d'arrêter manuellement un mode fenêtre ouverte actif en appuyant sur le bouton rotatif.

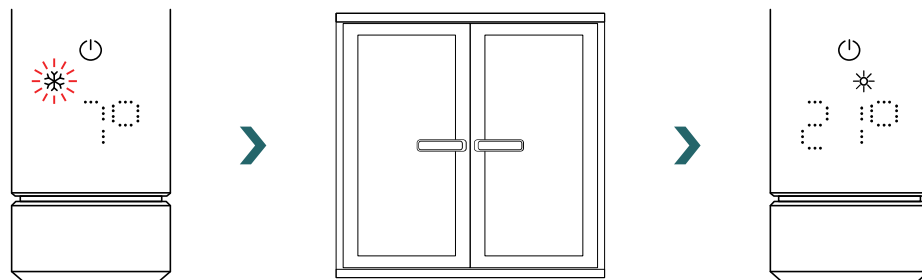

La fonction de détection de fenêtre ouverte est activée par défaut, mais peut être désactivée dans les réglages de l'application Acova Connect.

Veillez vous référer au chapitre 4.



La qualité de la fonction fenêtre ouverte / fermée dépend de plusieurs facteurs, tels que la position du radiateur, la vitesse à laquelle la température de la pièce augmente / diminue, le type de fenêtre, etc.

Fil pilote

Si l'IHC est équipée d'un fil pilote (uniquement pour le marché français, non disponible pour les produits équipés d'une fiche), il est possible de contrôler l'appareil depuis votre unité de régulation principale via cette interface.

L'IHC doit d'abord être commutée en mode confort.

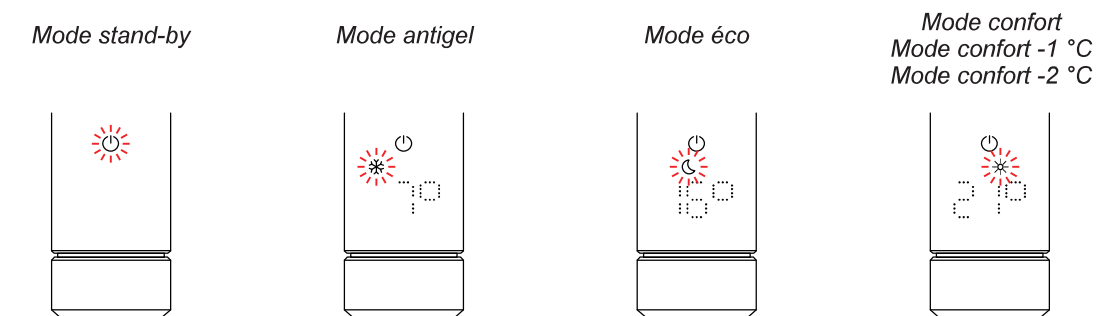

L'IHC peut être réglée en mode stand-by, en mode antigel ou en mode éco, ou bien rester en mode confort avec une température réduite de 1 °C ou 2 °C.

Si l'IHC est commandée par fil pilote, l'écran affiche le mode chauffage actuel avec une icône clignotante, indiquant que la commande par fil pilote est active.



Lorsque la commande par fil pilote est active, il est toujours possible de changer le mode chauffage (en appuyant sur le bouton rotatif) et de sélectionner un mode chauffage « inférieur » au mode de fil pilote actuellement appliqué.

Exemple : si le mode actuel du fil pilote est le mode éco, il est possible de passer au mode antigel ou au mode stand-by, mais pas au mode confort.

2.9 Dépannage

Erreurs

Avertissement d'erreur	Cause	Mesure corrective
E2	Erreur de la sonde de température intérieure.	Réinitialisez l'IHC. Si l'erreur survient à nouveau, contactez le service après-vente.
E4	Erreur de la sonde de température de surface.	
E5, E6	Défaut de fonctionnement du matériel détecté.	Contactez le service après-vente.

Autres problèmes

Problème	Cause	Mesure corrective
L'IHC ne fonctionne pas.	L'IHC n'est pas sous tension.	Assurez-vous que l'IHC est correctement connectée à l'alimentation électrique et mise sous tension. Si l'appareil ne fonctionne toujours pas, contactez le service après-vente.
Le radiateur ne chauffe pas.	L'IHC est en mode stand-by ou antigel.	Passez en mode éco, confort ou minuterie.
	La température cible réglée est inférieure à la température intérieure actuelle.	Augmentez la température cible.
	La température maximale de surface réglée est trop basse et limite la puissance de sortie.	Augmentez la température maximale de surface conformément au chapitre 3.6.
		Si ces mesures ne résolvent pas le problème, réinitialisez l'appareil et vérifiez à nouveau. Sinon, contactez le service après-vente.

Panne de courant

 Après une panne de courant, l'IHC redémarre et réapplique le dernier mode chauffage sélectionné et la température cible associée. Si l'IHC était en mode minuterie avant la panne de courant, l'IHC redémarre dans le mode chauffage qui était actif avant le mode minuterie.



3. Commande IHC avec télécommande RCE

3.1 Fonctions de la RCE

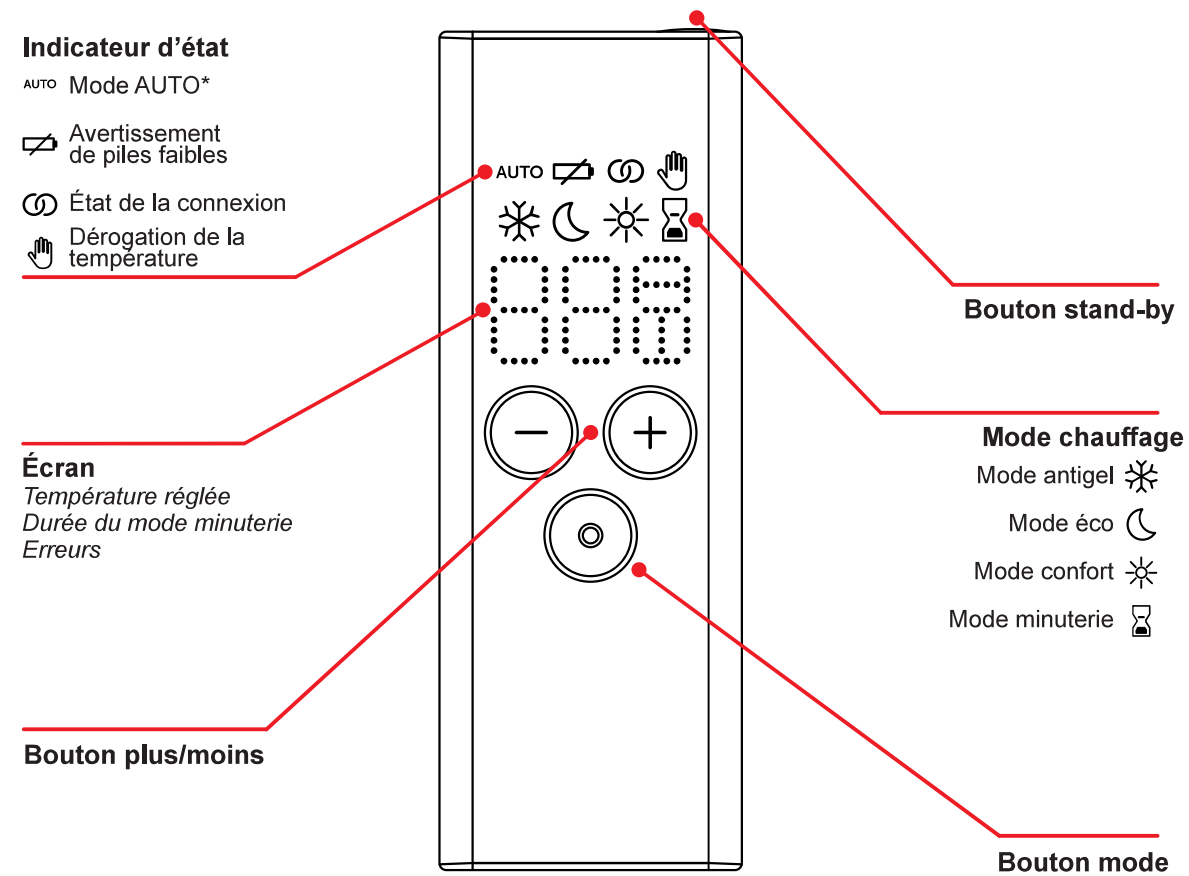

*Requiert l'application Acova Connect

Temporisation de l'affichage

L'écran graphique multifonction s'éteint au bout de 10 s si aucune interaction n'a lieu. En appuyant sur n'importe quel bouton, l'écran se rallume et affiche le mode chauffage actif, sans aucune modification des réglages.



Application et synchronisation des modifications

Les modifications locales (p. ex. le mode chauffage, la sélection de la température) sont appliquées immédiatement (aucune confirmation supplémentaire n'est nécessaire). Après 3 secondes sans nouvelle interaction, les modifications sont transmises à l'IHC connectée.

3.2 Mise en service

Retirez la languette de la pile pour activer la télécommande.

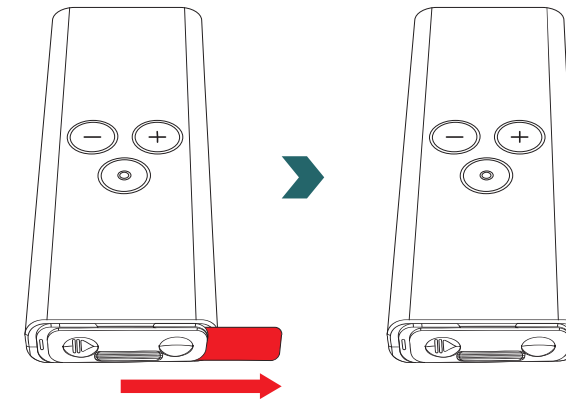

Pendant la phase de mise sous tension, toutes les LED s'allument pendant 2 secondes, puis la version installée s'affiche également pendant 2 secondes.

Lors de la première mise sous tension, la télécommande RCE lance automatiquement le processus d'appairage.

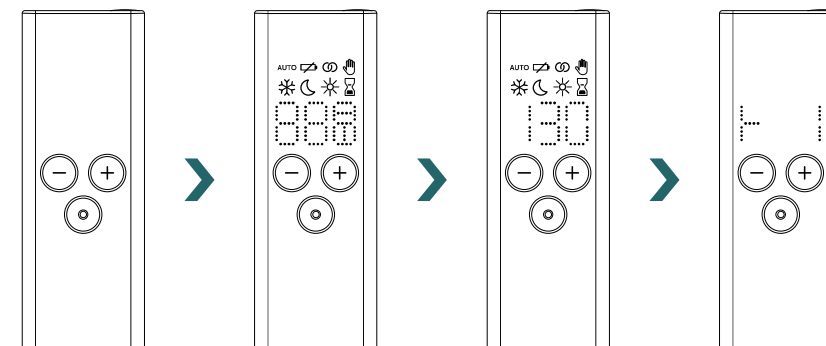

Remplacement des piles

Remplacement des piles

Pour remplacer les piles, ouvrez le couvercle des piles et insérez des piles neuves (2 x AA 1,5 V). Respectez la polarité (+/-).

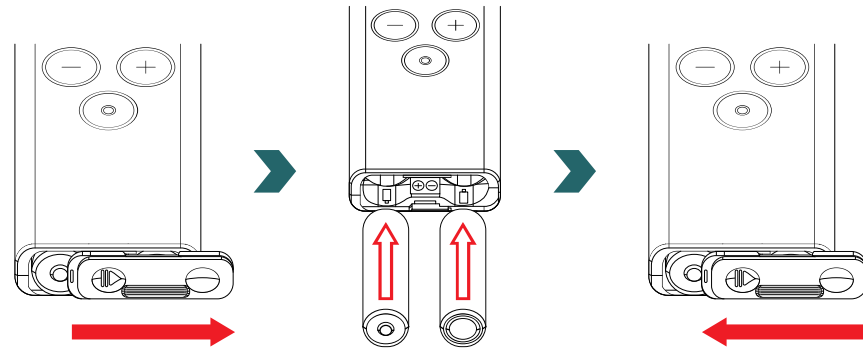

 Il n'est pas recommandé d'utiliser des piles rechargeables.

3.3 Appairage de la RCE avec l'IHC

Pour connecter la RCE à l'IHC, le processus doit d'abord être lancé sur l'IHC.

Pour accéder au menu des réglages, appuyez sur le bouton rotatif pendant 3 secondes jusqu'à ce que « SEt » s'affiche, puis relâchez-le.

Lorsque la limitation de la température de surface s'affiche, appuyez brièvement sur le bouton rotatif jusqu'à ce que « rC » s'affiche.

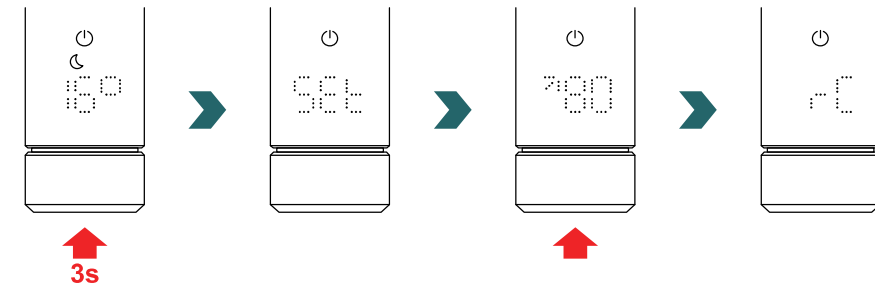

Lorsque « rC » s'affiche, touchez le bouton rotatif. Le processus d'appairage démarre pendant 60 s, pendant ce temps, appuyez sur n'importe quel bouton de la RCE.

Une fois l'appairage réussi, l'IHC et la RCE affichent « ok » pendant 5 s et l'icône d'état de connexion s'allume.

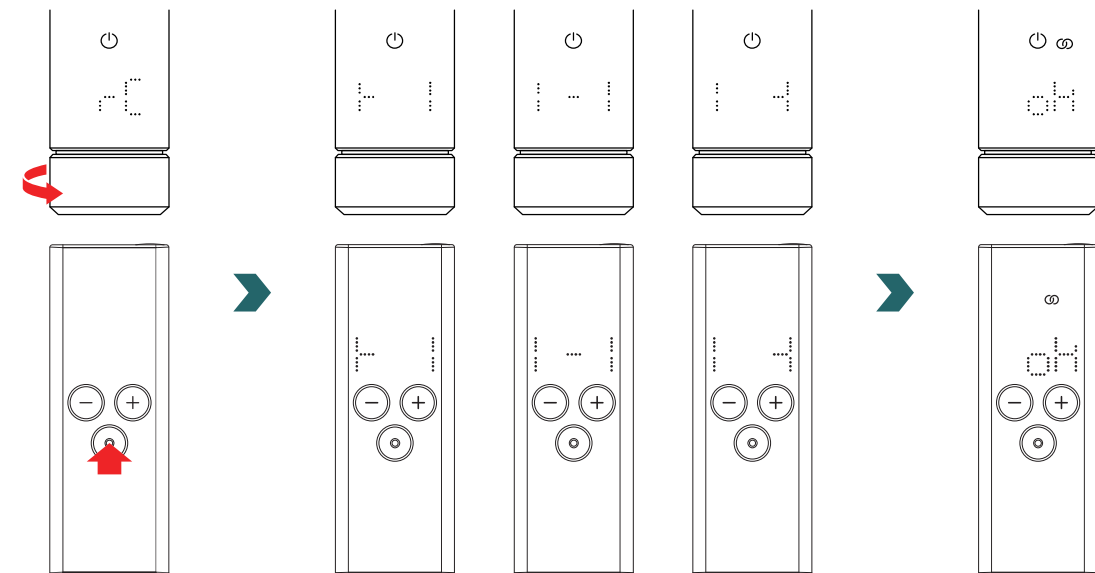

3.4 Sélection du mode chauffage

En appuyant sur le bouton mode, vous pouvez faire défiler les différents modes de chauffage.

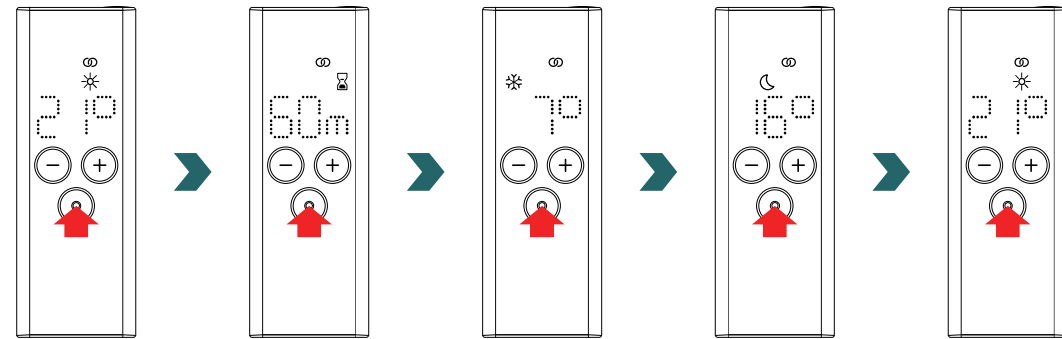

3.5 Mode stand-by

Appuyez et maintenez enfoncé le bouton stand-by de la RCE pendant 2 s pour faire passer la RCE et l'IHC connectée en mode stand-by.

Appuyez et maintenez enfoncé le bouton stand-by de la RCE pendant 2 s pour quitter le mode stand-by. La RCE et l'IHC repassent au dernier mode chauffage sélectionné.

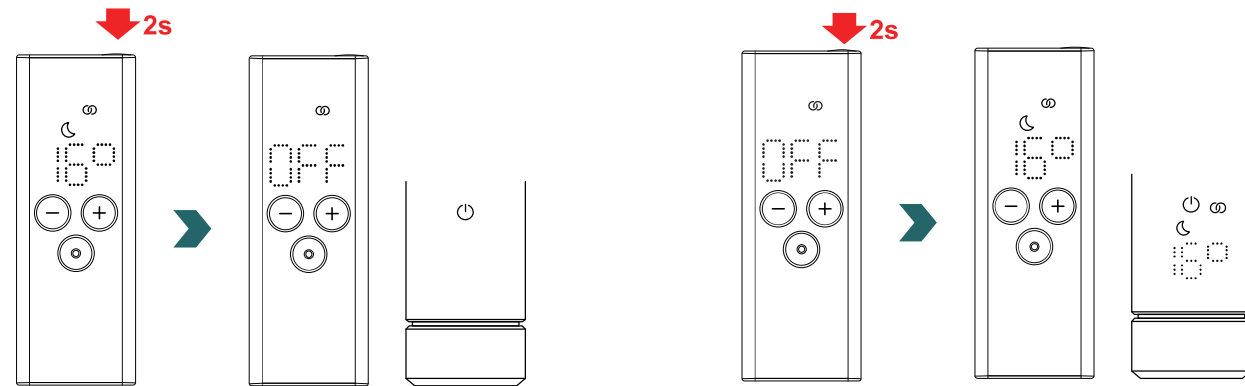

i En mode stand-by, toutes les fonctionnalités de chauffage sont désactivées. La sélection du mode stand-by est signalée acoustiquement par deux bips sur l'IHC.

La sortie du mode stand-by est signalée acoustiquement par un bip sur l'IHC.

En mode stand-by, le fait d'appuyer sur le bouton plus, moins ou mode de la RCE n'a aucun effet (sauf celui de rallumer l'affichage).

3.6 Sélection de la température intérieure

La température intérieure souhaitée en mode confort et en mode éco peut être réglée par pas de 0,5 °C en appuyant sur le bouton plus ou moins.

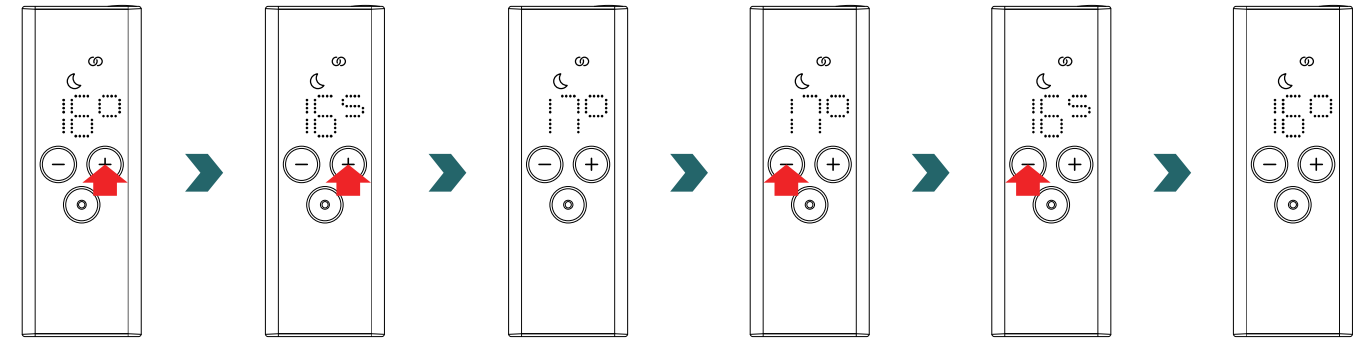

i Veuillez noter que la température intérieure en mode éco ne peut pas être supérieure à la température intérieure réglée en mode confort - 1 °C.

Plages de température intérieure pouvant être sélectionnées

Mode confort : 7-28 °C (21 °C par défaut) | Mode éco : 7-19 °C (16 °C par défaut) | Mode antigel : 7 °C (fixe)

3.7 Mode minuterie

Comme alternative à la sélection du mode de chauffage selon le chapitre 3.4, le mode minuterie peut également être lancé par l'accès rapide.

Pour ce faire, allumez l'écran en appuyant brièvement sur n'importe quel bouton, puis appuyez sur le bouton plus pendant 2 secondes.

La durée souhaitée peut être réglée en appuyant sur le bouton plus ou moins.

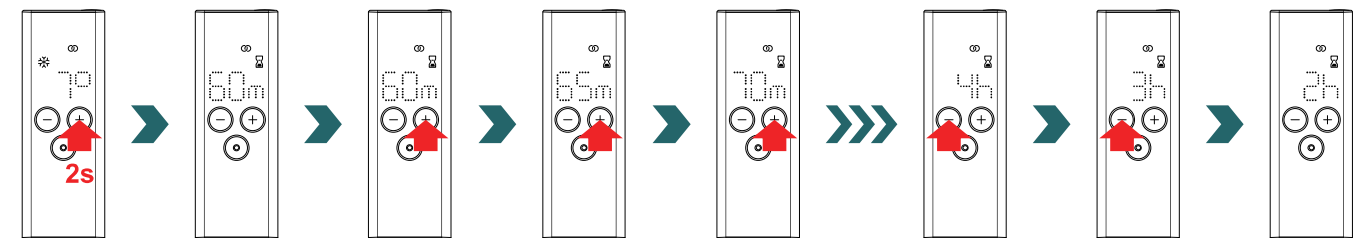

Durées de minuterie pouvant être sélectionnées

La durée peut être réglée par pas de +/- 5 min de 0 min à 95 min | La durée peut être réglée par pas de +/- 1 h de 2 h à 4 h
La durée par défaut de la minuterie est de 60 min

3.8 Réinitialisation

Pour réinitialiser la RCE, appuyez simultanément sur les boutons mode et stand-by pendant 5 secondes jusqu'à ce que « rES » commence à clignoter sur l'écran.

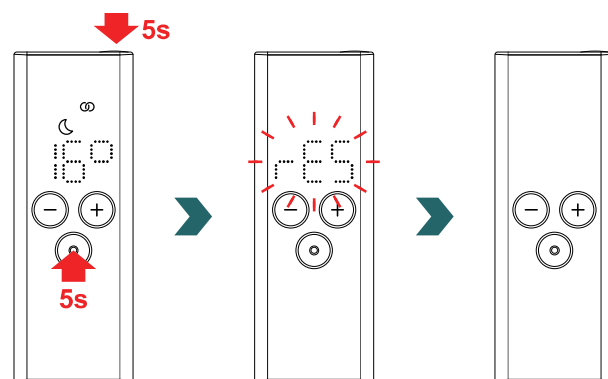

i Après une réinitialisation, tous les réglages sont remis aux valeurs par défaut et la connexion à l'IHC est perdue. Par conséquent, le processus d'appairage doit être à nouveau exécuté conformément au chapitre 3.3.

3.9 Indicateurs

Détection de fenêtre ouverte

Si l'IHC est en mode éco ou confort et qu'elle détecte une chute rapide de la température due à l'ouverture d'une fenêtre ou d'une porte, le système passe automatiquement en mode antigel pour économiser de l'énergie.

La fonction de détection de fenêtre ouverte est indiquée sur la RCE par une icône antigel clignotante.

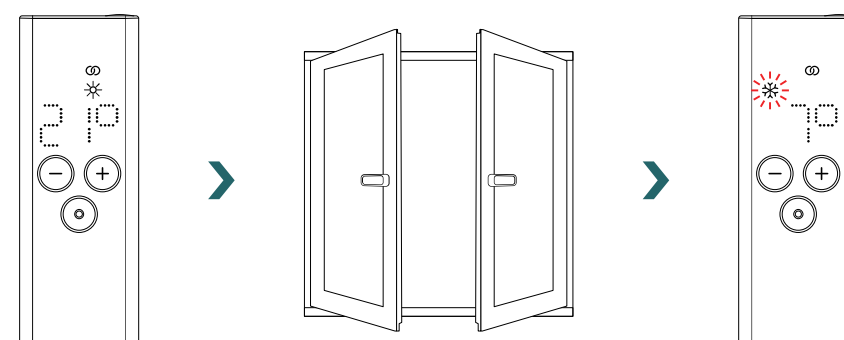

Si l'IHC détecte que la fenêtre ou la porte a été fermée, le système repasse automatiquement au dernier mode chauffage sélectionné. Il est également possible d'arrêter manuellement un mode fenêtre ouverte actif en appuyant sur le bouton mode de la RCE.

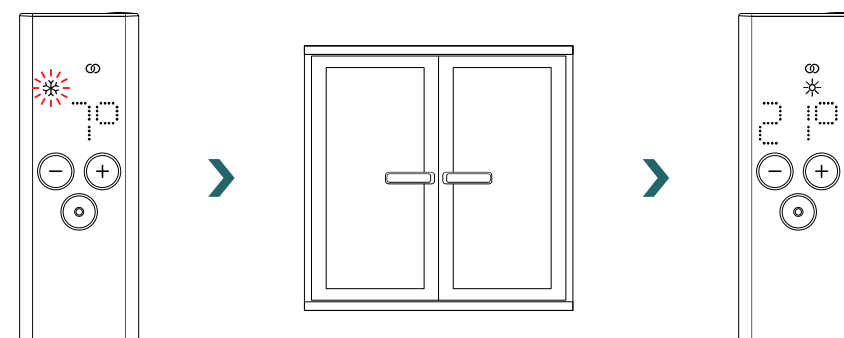

Fil pilote

Si l'IHC est commandée par fil pilote, l'écran de la RCE affiche le mode de chauffage actuel avec une icône clignotante, indiquant que la commande par fil pilote est active.

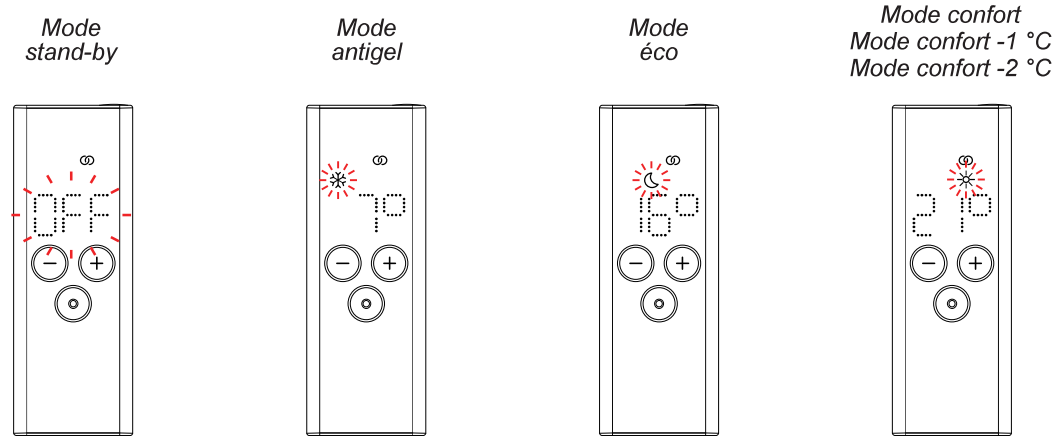

Lorsque la commande par fil pilote est active, il est toujours possible de changer le mode de chauffage (en appuyant sur le bouton mode ou le bouton stand-by) et de sélectionner un mode de chauffage « inférieur » au mode de fil pilote actuellement appliqué.



Exemple : si le mode actuel du fil pilote est le mode éco, il est possible de passer au mode antigel ou au mode stand-by, mais pas au mode confort.

3.10 RCE et application Acova Connect

Il est également possible d'utiliser l'application Acova Connect en combinaison avec la RCE. Cela donne accès à des réglages avancés supplémentaires et permet de définir des programmes hebdomadaires.

Pour cela, il faut d'abord appairer l'IHC à la RCE, puis mettre en service l'application Acova Connect conformément au chapitre 4.2.

Mode AUTO

Après avoir connecté l'IHC et la RCE à l'application, le système passe automatiquement en mode AUTO. En mode AUTO, le système passe automatiquement du mode éco au mode confort à des horaires prédéfinis selon un programme hebdomadaire défini.

Le mode AUTO est indiqué sur la RCE par l'icône « AUTO » qui s'allume.

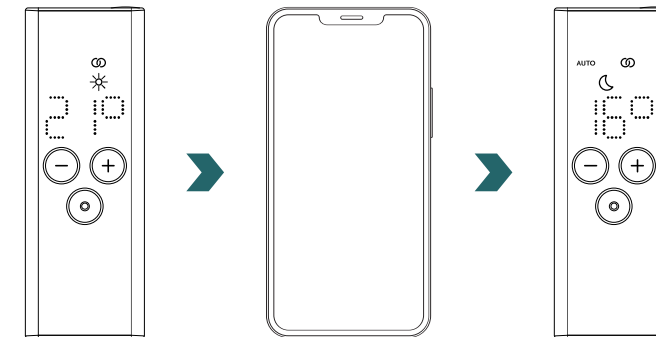

Le mode AUTO peut uniquement être activé/désactivé dans l'application Acova Connect.



En mode AUTO, certaines modifications effectuées sur l'IHC ou la RCE ne sont que temporaires (appelées « dérogation »).

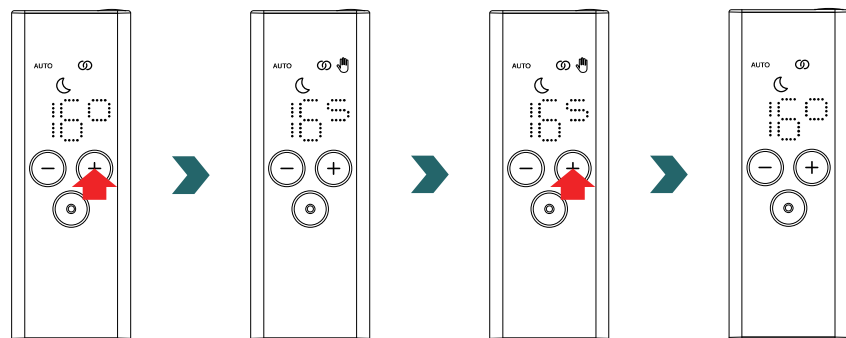

Dérogation de la température

La température intérieure peut toujours être modifiée manuellement sur la RCE ou l'IHC en mode AUTO. Si la température intérieure réglée est différente de celle définie dans le cadre du programme hebdomadaire, la nouvelle température intérieure s'applique uniquement jusqu'au prochain changement mode éco ↔ mode confort selon le programme hebdomadaire.

La température intérieure temporaire est indiquée sur la RCE par l'icône de dérogation qui s'allume. L'icône de dérogation disparaît si la température intérieure sélectionnée correspond à la température intérieure actuelle définie dans le programme hebdomadaire.



Pour modifier de façon permanente la température intérieure en mode AUTO, veuillez utiliser l'application Acova Connect.

Dérogation du mode chauffage

Le fait de commuter sur la RCE ou l'IHC du mode éco au mode confort ou vice-versa en mode AUTO n'est qu'un changement temporaire qui s'applique uniquement jusqu'au prochain changement selon le programme hebdomadaire défini. Le passage en mode antigel ou en mode stand-by est appliqué de façon permanente et le mode AUTO est arrêté.

3.11 Dépannage

Erreurs

Avertissement d'erreur	Cause	Mesure corrective
E1	La connexion à l'IHC est perdue.	Assurez-vous que l'IHC est allumée et en service. Vérifiez la distance entre la télécommande et le radiateur : rapprochez la RCE de l'IHC, la connexion devrait être rétablie automatiquement. Si l'erreur survient à nouveau, réinitialisez la RCE et effectuez à nouveau le processus d'appairage avec l'IHC.
E5, E6	Défaut de fonctionnement du matériel détecté.	Réinitialisez la RCE ou retirez brièvement les piles. Si l'erreur survient à nouveau, contactez le service après-vente.



3.11 Dépannage – Autres problèmes

Problème	Cause	Mesure corrective
La RCE ne répond pas (écran éteint).	Aucune pile n'est insérée.	Insérez des piles neuves. 2 × Mignon AA 1,5 V (pas de piles rechargeables).
	La tension des piles est trop faible. Par conséquent, l'icône d'avertissement de piles faibles ne peut plus être affichée.	
	Les piles sont mal insérées (mauvaise polarité).	Insérez correctement les piles (observez les signes plus / moins).
 L'icône d'avertissement de piles faibles s'allume. L'écran de la RCE clignote rapidement.	La tension des piles est trop faible.	Insérez des piles neuves. 2 × Mignon AA 1,5 V (pas de piles rechargeables).
« nok » s'affiche sur la RCE.	Le processus d'appairage avec l'IHC a échoué.	Assurez-vous que l'IHC est allumée et en service. Vérifiez la distance entre la télécommande et le radiateur : rapprochez la RCE de l'IHC et répétez le processus d'appairage. Si l'erreur survient à nouveau, réinitialisez la RCE et l'IHC et répétez le processus d'appairage.
La température intérieure du mode éco ne peut pas être modifiée.	Le réglage des températures liées est activé. La température du mode éco est liée à la température du mode confort – 3,5 °C.	Vérifiez le réglage dans l'application Acova Connect et désactivez les températures liées.

3.12 Caractéristiques techniques de la RCE

Nom de l'appareil	Remote Control Easy (RCE)
Plage de fonctionnement en tension	2 – 3 V
Fréquence radio	868,2 MHz
Plage de fonctionnement en température	0 °C – 50 °C
Dimensions (L x l x H)	4,7 cm x 13 cm x 1,8 cm
Poids	116 g
Certification	CE





ZEHNDER
 Remote Control Easy
 AA122240RZ1234
 Input: 2x1.5V AA/LR6

 Zehnder Group, Moortalstrasse 1
 CH-5722 Gränichen

DMC code
 CE conformity
 Brand
 Device name
 Waste disposal
 Serial number
 Power supply (batteries)
 Manufacturer

4. Commande IHC avec l'application Acova Connect

Il est également possible de contrôler l'IHC via Bluetooth en utilisant l'application pour smartphone Acova Connect, disponible gratuitement dans le Play Store (Android) et l'App Store (iOS).

4.1 Fonctions de l'application Acova Connect

L'application Acova Connect offre les fonctionnalités et les réglages supplémentaires suivants :

- Création de programmes hebdomadaires (y compris des événements de minuterie pour le préchauffage) pour une régulation automatisée de la température intérieure
- Définition de la durée par défaut de la minuterie
- Activation/désactivation de la fonction de détection de fenêtre ouverte
- Activation/désactivation des températures liées
- Définition d'un décalage d'étalonnage pour une régulation plus précise de la température intérieure
- Planification d'absence
- Mise à jour du logiciel de l'IHC

4.2 Mise en service

Installez l'application Acova Connect en la téléchargeant depuis le Play Store (Android) ou l'App Store (iOS) :

Télécharger
l'application
pour Android



Télécharger
l'application
pour iOS



Configuration minimale requise pour le smartphone :

- L'application fonctionne avec Android version 5.0 et plus récente.
- L'application fonctionne avec iOS version 13.0 et plus récente.
- La technologie Bluetooth 4.0 Low Energy est utilisée pour la communication avec l'IHC.

 Lorsque vous ouvrez l'application pour la première fois, les autorisations requises doivent être accordées.

4.3 Appairage de l'application Acova Connect avec l'IHC

Pour connecter l'IHC via Bluetooth, le processus d'appairage doit d'abord être lancé sur l'application Acova Connect.

Ouvrez l'application Acova Connect et laissez-la trouver les appareils à proximité. Sur l'écran suivant, sélectionnez votre contrôle de résistance électrique dans la liste des appareils trouvés. Ensuite, entrez votre nom d'utilisateur souhaité (facultatif) et appuyez sur « Connecter ».

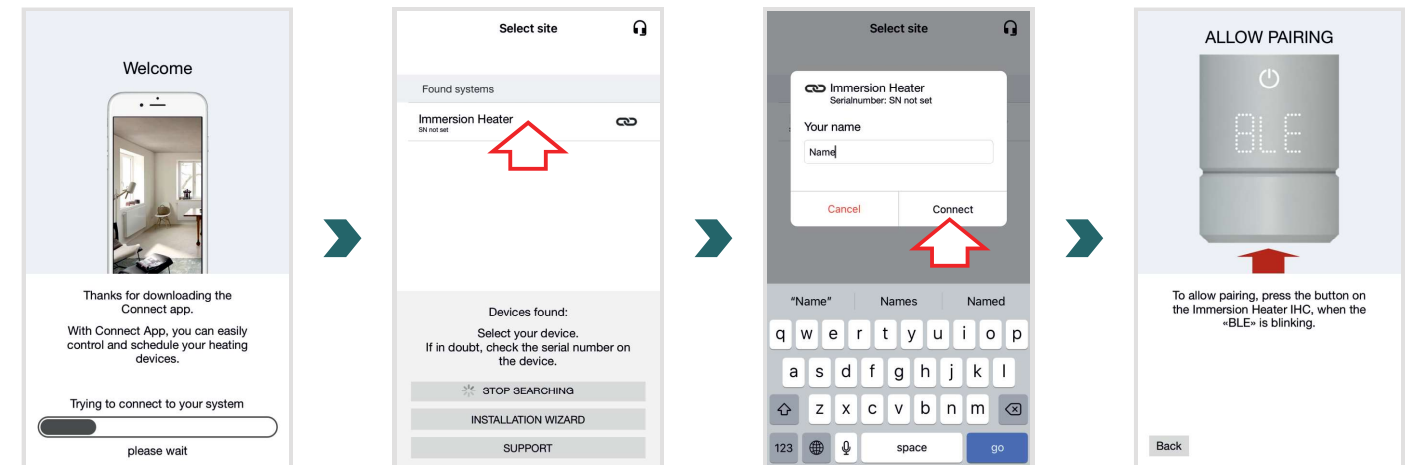

Lorsque « BLE » clignote sur l'écran de l'IHC, appuyez sur le bouton rotatif pour confirmer l'appairage avec l'application Acova Connect. Une fois la connexion établie, l'IHC affiche « Ok ».

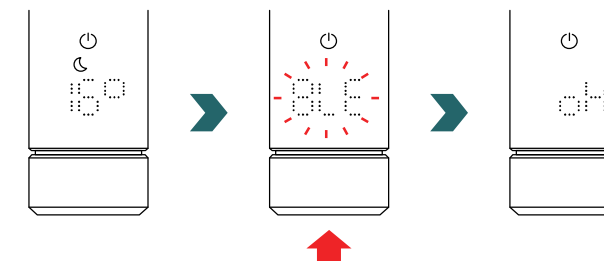

Mise à jour du logiciel de l'IHC  Mode AUTO

Mode AUTO

Une fois l'IHC connectée à l'application Acova Connect, le système passe en mode AUTO. En mode AUTO, le système passe automatiquement du mode éco au mode confort à des horaires prédéfinis selon un programme hebdomadaire défini.



Le mode AUTO peut uniquement être activé/désactivé dans l'application Acova Connect sous « Réglages » → « État ».

Si l'IHC est réglée en mode stand-by ou en mode antigel, le mode AUTO est arrêté. Pour revenir au mode AUTO, il suffit de sélectionner localement le mode éco ou confort sur l'IHC.

En mode AUTO, certaines modifications effectuées sur l'IHC ne sont que temporaires (appelées « dérogation »). Ces modifications temporaires sont également indiquées dans l'application Acova Connect.

Dérogation de la température

La température intérieure peut toujours être modifiée manuellement sur l'IHC en mode AUTO. Si la température intérieure réglée est différente de celle définie dans le cadre du programme hebdomadaire, la nouvelle température intérieure s'applique uniquement jusqu'au prochain changement mode éco ↔ mode confort selon le programme hebdomadaire.



Pour modifier de façon permanente la température intérieure en mode AUTO, veuillez utiliser l'application Acova Connect.

Dérogation du mode chauffage

Le fait de commuter localement sur l'IHC du mode éco au mode confort ou vice-versa en mode AUTO n'est qu'un changement temporaire qui s'applique uniquement jusqu'au prochain changement selon le programme hebdomadaire défini. Le passage en mode antigel ou en mode stand-by est appliqué de façon permanente et le mode AUTO est arrêté.

Mise à jour du logiciel de l'IHC

Il est possible de procéder à une mise à jour sans fil (OTA) du logiciel de l'IHC en utilisant l'application Acova Connect. Si une nouvelle version est disponible pour l'IHC, un message correspondant s'affiche dans l'application Acova Connect. Cliquez sur le bouton « Démarrer la mise à jour » pour lancer le processus.

4.4 Dépannage

Problème	Cause	Mesure corrective
L'IHC n'est pas trouvée par l'application Acova Connect.	L'application Acova Connect n'a pas toutes les autorisations nécessaires.	Assurez-vous que la fonction Bluetooth est activée sur votre smartphone et que l'application Acova Connect dispose des autorisations nécessaires.
	Aucune connexion n'est établie avec l'IHC.	Assurez-vous que l'IHC est allumée et en service. Vérifiez la distance entre le smartphone et le radiateur : rapprochez le smartphone de l'IHC et réessayez.
		Si ces mesures ne résolvent pas le problème, réinitialisez l'appareil et vérifiez à nouveau.
L'application Acova Connect perd régulièrement la connexion avec l'IHC.	La distance entre le smartphone et l'IHC est trop grande.	rapprochez le smartphone de l'IHC et réessayez.
« nok » s'affiche sur l'IHC.	Le processus d'appairage avec l'application Acova Connect a échoué.	Veillez à confirmer le processus d'appairage lorsque « BLE » clignote sur l'IHC en appuyant sur le bouton rotatif dans les 30 s. Vérifiez la distance entre le smartphone et le radiateur : rapprochez le smartphone de l'IHC et réessayez.
La température intérieure du mode éco ne peut pas être modifiée.	Le réglage des températures liées est activé. La température du mode éco est liée à la température du mode confort – 3,5 °C.	Vérifiez le réglage dans l'application Acova Connect et désactivez les températures liées.

5. Commande IHC avec la connect box

L'IHC peut également être intégrée au système Acova Smart Home, qui permet de connecter intelligemment plusieurs produits Acova dans différentes pièces et de les contrôler de manière centralisée via l'application Acova Connect. Cela nécessite la Acova connect box, qui fait office de passerelle centrale et est disponible séparément.

5.1 Fonctions de la connect box

L'utilisation de la connect box en combinaison avec l'application Acova Connect offre les fonctionnalités et les réglages supplémentaires suivants :

- Création de programmes hebdomadaires (y compris des événements de minuterie pour le préchauffage) pour une régulation automatisée de la température intérieure
- Définition de la durée par défaut de la minuterie
- Activation/désactivation de la fonction de détection de fenêtre ouverte
- Activation/désactivation des températures liées
- Définition d'un décalage d'étalonnage pour une régulation plus précise de la température intérieure
- Planification d'absence
- Mise à jour du logiciel de l'IHC
- Contrôle central de plusieurs appareils et pièces
- Accès à distance via Internet
- Accès au Acova Cloud

5.2 Mise en service

Installez d'abord la connect box en suivant le mode d'emploi fourni.

Ouvrez l'application Acova Connect et laissez-la trouver les appareils à proximité. Sur l'écran suivant, sélectionnez votre connect box (nom par défaut : « My Home ») dans la liste des appareils trouvés. Ensuite, entrez votre nom d'utilisateur souhaité (facultatif) et appuyez sur « Connecter ». Confirmez l'appairage en appuyant sur le bouton de la connect box comme décrit dans l'application Acova Connect.

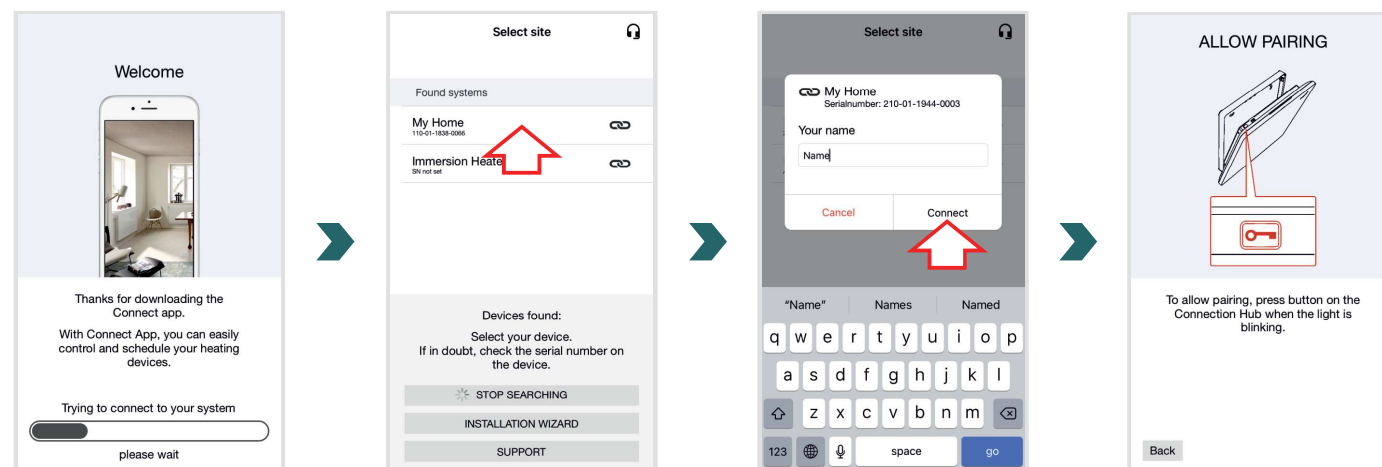

5.3 Appairage de la connect box avec l'IHC

Veillez noter que les deux étapes de l'appairage doivent être effectuées côté application et côté IHC dans un délai de 60 s.

Dans l'application Acova Connect, allez dans l'écran « Réglages » et cliquez sur « Pièces et appareils ». Sélectionnez la pièce à laquelle vous souhaitez ajouter votre IHC. Dans l'écran suivant, cliquez sur « Ajouter des appareils » en bas de l'écran pour lancer le processus d'appairage. L'appairage doit ensuite être complété sur l'IHC selon la section suivante.

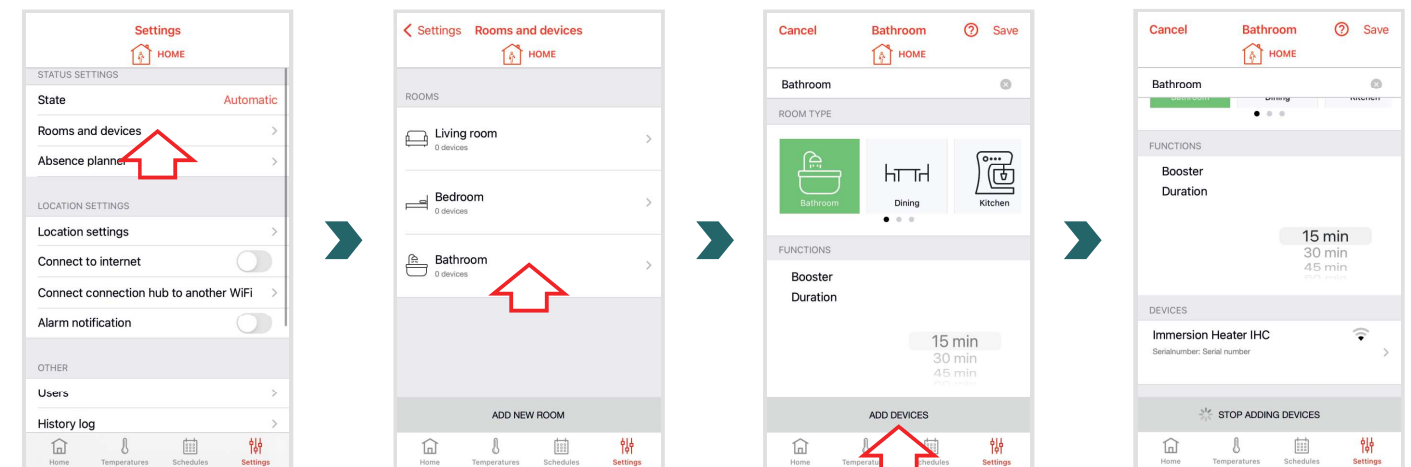

Pour accéder au menu des réglages sur l'IHC, appuyez sur le bouton rotatif pendant 3 secondes jusqu'à ce que « SET » s'affiche, puis relâchez-le. Lorsque la limitation de la température de surface s'affiche, appuyez brièvement sur le bouton rotatif deux fois jusqu'à ce que « BOX » s'affiche.

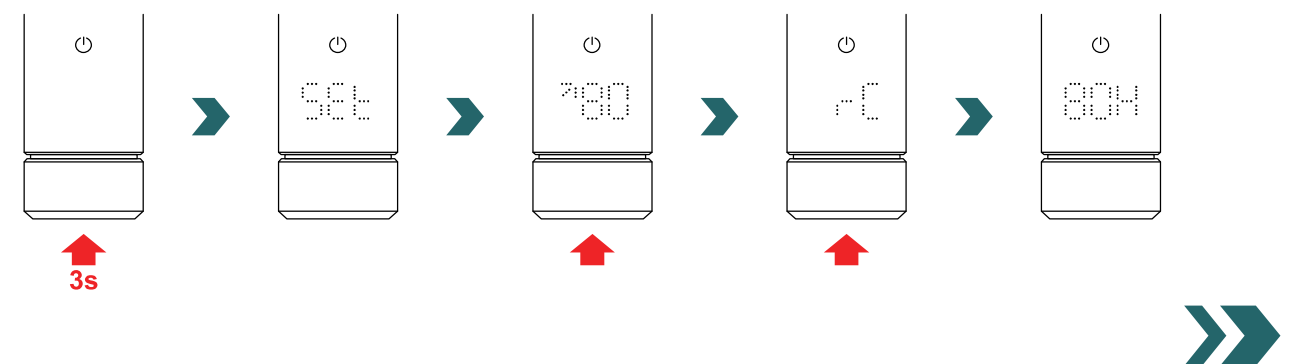

Lorsque « BOX » s'affiche, tournez le bouton rotatif pour lancer le processus d'appairage. Une fois l'appairage réussi avec la connect box, l'IHC affiche « ok » pendant 5 s et l'icône d'état de connexion s'allume.

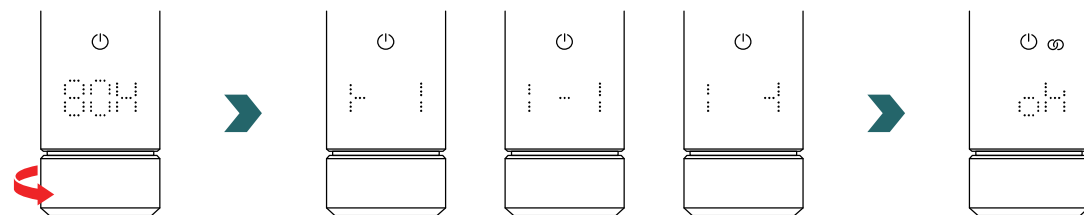

i Une fois que l'IHC est appairée à la connect box, il n'est plus possible de connecter l'IHC à la RCE ou à l'application Acova Connect via Bluetooth. Pour modifier la configuration de connexion, veuillez d'abord effectuer une réinitialisation comme décrit au chapitre 2.7.

Mode AUTO

Une fois l'IHC connectée à l'application Acova Connect, le système passe en mode AUTO. En mode AUTO, le système passe automatiquement du mode éco au mode confort à des horaires prédéfinis selon un programme hebdomadaire défini.

i Le mode AUTO peut uniquement être activé/désactivé dans l'application Acova Connect sous « Réglages » → « État ».

En mode AUTO, certaines modifications effectuées sur l'IHC ne sont que temporaires (appelées « dérogation »). Ces modifications temporaires sont également indiquées dans l'application Acova Connect.

Dérogation de la température

La température intérieure peut toujours être modifiée manuellement sur l'IHC en mode AUTO. Si la température intérieure réglée est différente de celle définie dans le cadre du programme hebdomadaire, la nouvelle température intérieure s'applique uniquement jusqu'au prochain changement mode éco ↔ mode confort selon le programme hebdomadaire.

i Pour modifier de façon permanente la température intérieure en mode AUTO, veuillez utiliser l'application Acova Connect.

Sélection du mode de chauffage sur l'IHC

Si l'IHC est connectée à la connect box, seuls certains modes de chauffage peuvent être sélectionnés localement sur l'IHC, qui sont appliqués à tous les appareils dans la même pièce. Il est notamment possible de basculer sur l'IHC entre le mode chauffage actuellement sélectionné et les modes minuterie et stand-by. Tous les autres modes de chauffage peuvent encore être sélectionnés dans l'application Acova Connect et sont appliqués à toutes les pièces et tous les appareils.

RCE et connect box

Il est également possible de connecter une RCE à la connect box. Pour ce faire, une RCE doit d'abord être appairée avec la connect box selon le chapitre 5.3. Ensuite, appuyez une fois de plus sur « Ajouter des appareils » dans l'application Acova Connect pour lancer le processus d'appairage avec la RCE.

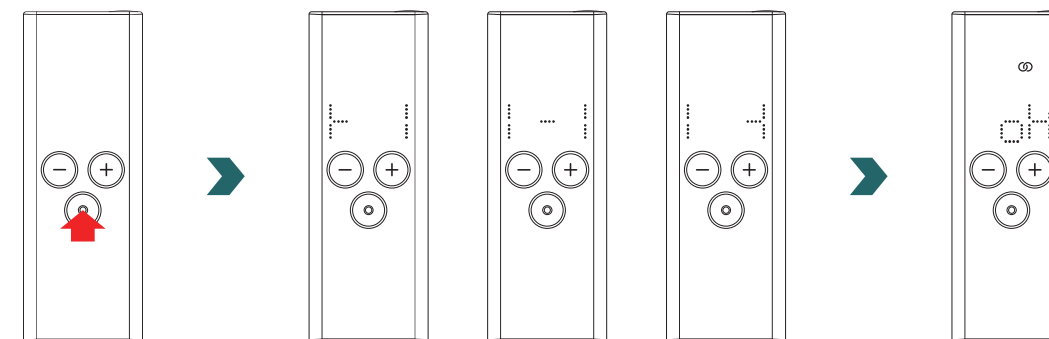

5.4 Dépannage

Problème	Cause	Mesure corrective
La connect box n'est pas trouvée par l'application Acova Connect.	La connect box n'est pas configurée correctement.	Assurez-vous que la connect box et l'application Acova Connect sont dans le même réseau. Veuillez vous référer au mode d'emploi de la connect box pour de plus amples informations.
L'IHC ne peut pas être ajoutée à la connect box (aucun appareil trouvé dans l'application Acova Connect).	Aucune connexion n'est établie avec l'IHC.	Assurez-vous que l'IHC est allumée et en service.
		Vérifiez la distance entre la connect box et l'IHC. Rapprochez la connect box de l'IHC et réessayez.
		Si ces mesures ne résolvent pas le problème, réinitialisez les appareils et réessayez.
« nok » s'affiche sur l'IHC.	Le processus d'appairage avec la connect box a échoué.	Après avoir lancé l'appairage dans l'application Acova Connect, assurez-vous de compléter l'appairage sur l'IHC dans les 60 s. Appuyez à nouveau sur « Ajouter des appareils » dans l'application Acova Connect et réessayez.
L'icône d'état de connexion sur l'IHC clignote.	La connexion à la connect box est perdue.	Vérifiez que la connect box est allumée. Vérifiez la distance entre la connect box et l'IHC. Rapprochez la connect box de l'IHC et réessayez (l'IHC devrait se reconnecter automatiquement après un temps donné).
Le système n'est pas accessible à distance (depuis l'extérieur de la maison).	La connect box n'est pas connectée à Internet.	Vérifiez que l'option « Connexion à Internet » est activée dans les réglages de l'application Acova Connect.

6. Connexion de plusieurs IHC

Si vous possédez plus d'une IHC, il est possible de les connecter ensemble. Cela permettra de synchroniser les réglages (p. ex. la température intérieure sélectionnée, le mode minuterie) entre les IHC. Cette fonction est utile si les radiateurs sont situés dans la même pièce.

6.1 Appairage de deux IHC

Pour connecter deux IHC l'une à l'autre, suivez les étapes décrites ci-dessous et exécutez-les sur l'appareil respectif.

i Veuillez noter que l'ensemble des étapes doit être effectué sur la première et la deuxième IHC dans un délai de 60 s.

Sur la 1ère IHC

Pour accéder au menu des réglages, appuyez sur le bouton rotatif pendant 3 secondes jusqu'à ce que « SET » s'affiche, puis relâchez-le. Lorsque la limitation de la température de surface s'affiche, appuyez brièvement sur le bouton rotatif jusqu'à ce que « rC » s'affiche.

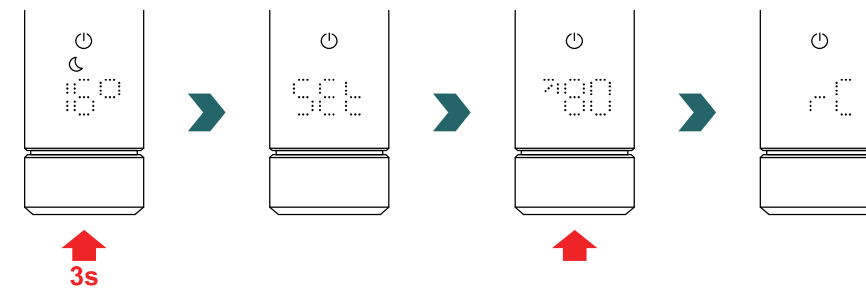

Lorsque « rC » s'affiche, tournez le bouton rotatif pour lancer le processus d'appairage. Passez ensuite à la 2ème IHC.

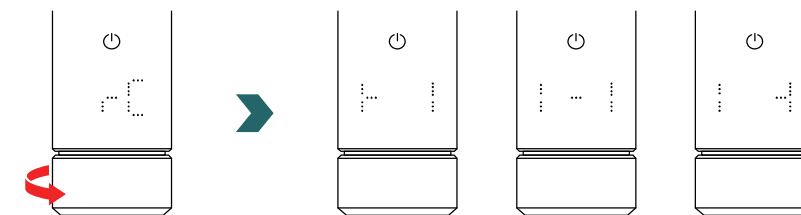

Sur la 2ème IHC

Pour accéder au menu des réglages sur la 2ème IHC, appuyez sur le bouton rotatif pendant 3 secondes jusqu'à ce que « SET » s'affiche, puis relâchez-le. Lorsque la limitation de la température de surface s'affiche, appuyez brièvement sur le bouton rotatif deux fois jusqu'à ce que « BOX » s'affiche.

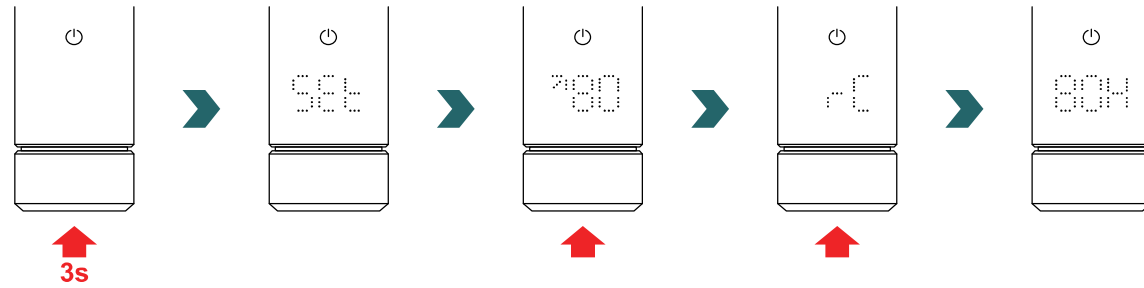

Lorsque « BOX » s'affiche, tournez le bouton rotatif pour lancer le processus d'appairage. Une fois l'appairage réussi, les deux IHC affichent « ok » pendant 5 s et l'icône d'état de connexion s'allume.

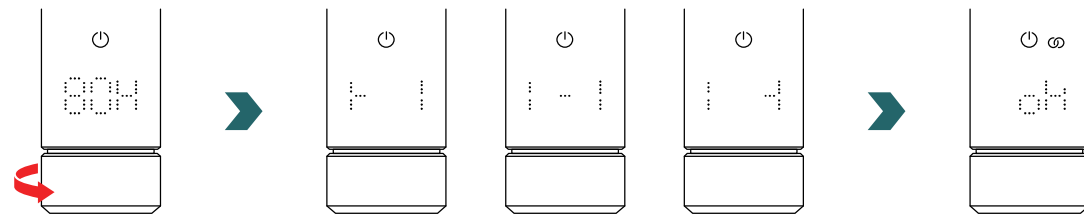

Une connect box supplémentaire (passerelle) n'est pas nécessaire pour connecter 2 IHC entre elles.



D'autres IHC peuvent être ajoutées par la suite.

Pour cela, répétez d'abord le processus selon la section « Sur la 1ère IHC » sur l'une des IHC déjà connectées puis répétez les étapes selon « Sur la 2ème IHC » sur l'IHC à ajouter.

6.2 Appairage de la RCE avec des IHC connectées

Plusieurs IHC connectées peuvent également être contrôlées de manière centralisée via la télécommande RCE. Pour ce faire, connectez d'abord deux IHC ou plus comme décrit au chapitre 6.1.

Ensuite, accédez au menu des réglages sur l'une des IHC en appuyant sur le bouton rotatif pendant 3 secondes jusqu'à ce que « SET » s'affiche, puis en le relâchant. Lorsque la limitation de la température de surface s'affiche, appuyez brièvement sur le bouton rotatif jusqu'à ce que « rC » s'affiche.

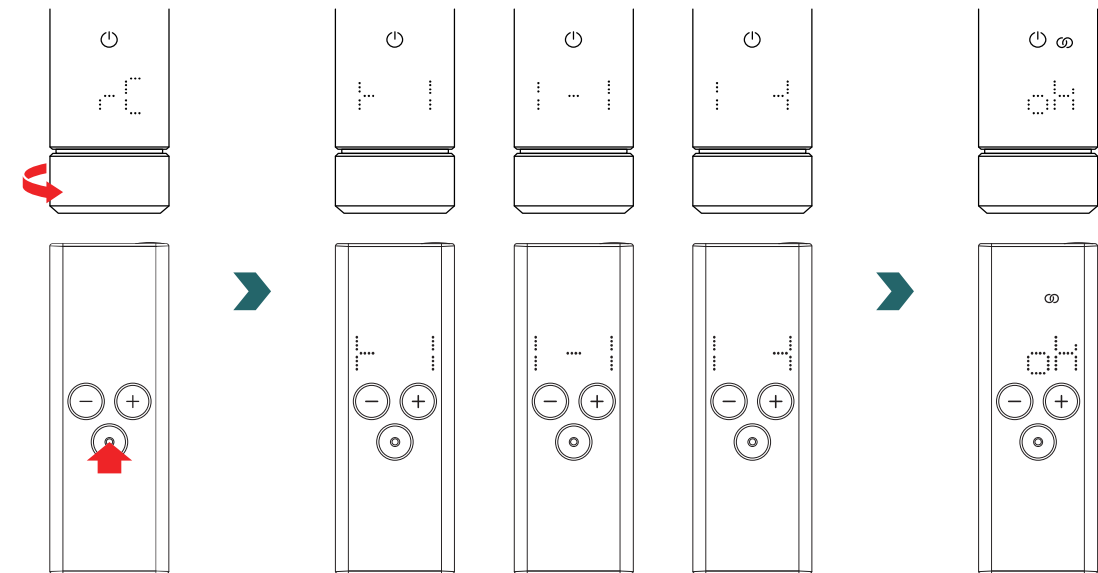

Lorsque « rC » s'affiche, tournez le bouton rotatif. Le processus d'appairage démarre pendant 60 s, pendant ce temps, appuyez sur n'importe quel bouton de la RCE.

Une fois l'appairage réussi, l'IHC et la RCE affichent « ok » pendant 5 s et l'icône d'état de connexion s'allume.

7. Caractéristiques techniques

Tension nominale	220–240 V~
Puissance nominale	200 W/300 W/400 W/500 W/600 W/750 W/900 W/1 000 W/1 200 W
Type de protection	IP64
Pression de service maximale	0,4 MPa (4 bar)
Longueur de l'unité de régulation, résistance comprise	428 mm/478 mm/528 mm/588 mm/638 mm/693 mm/798 mm/ 848 mm/948 mm
Longueur de l'unité de régulation (partie visible après le montage)	130 mm
Classe de protection	II
Longueur de câble	1,2 m
Bluetooth Low Energy	2,4 GHz
Comfo RF	868,2 MHz
Certification	CE



DMC code
Protection class II
CE conformity
Brand Zehnder
Device name and electrical output
Degree of protection
Waste disposal
Serial number
Voltage & frequency
Manufacturer name

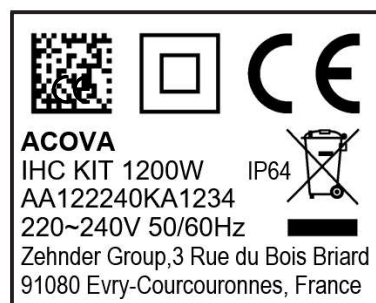

DMC code
Protection class II
CE conformity
Brand Acova
Device name and electrical output
Degree of protection
Waste disposal
Serial number
Voltage & frequency
Manufacturer name

8. Clause de non-responsabilité, service après-vente, garantie, contenu de la livraison, mise au rebut

L'IHC peut également être intégrée au système Acova Smart Home, qui permet de connecter intelligemment plusieurs produits Acova dans différentes pièces et de les contrôler de manière centralisée via l'application Acova Connect. Cela nécessite la Acova connect box, qui fait office de passerelle centrale et est disponible séparément. Veuillez contacter votre organisation commerciale Acova pour vous renseigner sur la disponibilité.

Clause de non-responsabilité

Nous déclinons toute responsabilité pour les dommages résultant de l'utilisation de l'appareil à des fins autres que celles spécifiées par le fabricant. Tout droit à la garantie est également annulé si :

- des travaux sont effectués sur l'appareil contrairement à ce qui est indiqué dans le présent mode d'emploi et/ou si les travaux ne sont pas effectués de manière professionnelle ou sont effectués sans l'autorisation écrite du fabricant,
- l'appareil ou des composants de l'appareil sont modifiés, transformés ou retirés sans l'autorisation écrite expresse du fabricant,
- la résistance électrique présente une accumulation de calcaire ou si elle est endommagée à la suite d'un fonctionnement à sec.

Service après-vente

Pour toute information technique, veuillez contacter votre artisan professionnel ou le représentant local du fabricant.

Garantie

Les conditions de garantie figurent dans votre documentation d'achat. Consultez votre revendeur pour toute question relative à la garantie et aux conditions de garantie.

Contenu de la livraison (pour une livraison sans radiateur) :

- 1 × unité de commande IHC comprenant une résistance électrique avec un filetage de 1/2"
- 1 × mode d'emploi de base
- 1 × notice de sécurité et de montage
- 1 × télécommande (en option)



Mise au rebut des déchets d'équipements électriques et électroniques.
Ne jetez pas ce produit avec les déchets ménagers.
Apportez-le à un point de collecte approprié pour qu'il soit recyclé.