

ECS 2/4/8/16

Réf. : 310 100 / 310 110 / 310 120 / 310 130

Notice exploitant



ATTENTION : CONTRAT D'ENTRETIEN

Toute installation de détection doit faire l'objet d'un contrat d'entretien par un installateur qualifié (article MS 58 § 3 du règlement de sécurité contre l'incendie dans les ERP).

Pour vous permettre d'assurer cette prestation obligatoire dans les meilleures conditions, URA met à votre disposition l'ensemble complet des moyens qui vous seront nécessaires (y compris la formation technique de votre personnel).



41, rue Delizy - 93692 Pantin Cedex

Tél. : 01 48 10 56 00 - Fax : 01 48 10 56 01

DOC. N° LE02602AA

Les indications contenues dans le présent document étant susceptibles d'être modifiées sans préavis n'engagent URA qu'après confirmation.

Boucle / ZONE	Zone géographique	Nombre de D.M.	Nombre de D.A.
1			
2			
3			
4			
5			
6			
7			
8			
9			
10			
11			
12			
13			
14			
15			
16			

Tableau à compléter impérativement

BUZZER :

Signal sonore interne

Fonctionne en son discontinu dès l'apparition d'un déclenchement, alarme ou évacuation générale. Ce signal fonctionne en continu dès l'apparition d'un défaut :
 - défaut système,
 - dérangement boucle,
 - dérangement diffuseur sonore,
 - défaut d'alimentation.

Voyants Boucles FEU

1 voyant rouge par boucle.
 S'allume en cas de détection automatique (D.A.) ou de déclenchement manuel (D.M.). S'éteint après disparition des causes d'alarme et réarmement du tableau.
Voir page 6.

Voyants Boucles HS (Hors Service) - DERANGEMENT - TEST

1 voyant jaune par boucle.
 Clignote quand la boucle est en dérangement.
 S'allume quand la boucle est hors service ou en test.
Voir page 10.

Touche VEILLE GENERALE

VEILLE RESTREINTE

Un appui sur cette touche après avoir composé le code exploitant (3112) permet de configurer le type de veille.

Voyant FEU

Voyant rouge.
 S'allume quand au moins une boucle signale un feu.
Voir page 6.

Voyant ZONES HORS SERVICE

Voyant jaune.
 S'allume quand au moins une boucle est hors service.

Voyant TEST

Voyant jaune.
 S'allume quand au moins une boucle est en test.

Touche REARMEMENT

Un appui sur cette touche après disparition des causes d'alarme et composition du code exploitant (3112) remet en veille la boucle de détection.

Voyant DIFFUSEURS SONORES HORS SERVICE / DERANGEMENT

Voyant jaune.
 S'allume quand les diffuseurs sonores sont hors service.
 Clignote si au moins l'une des deux lignes de diffuseurs sonores présente une coupure de ligne ou un court-circuit.
Voir page 10.

Voyant VEILLE RESTREINTE

Voyant jaune.
 S'allume si l'unité de gestion de l'alarme a été limitée à la veille restreinte.
 Pas d'évacuation générale automatique.

Voyant CONTACTS AUXILIAIRES HORS SERVICE

Voyant jaune.
 S'allume quand le contact UGA et la sortie vers les BAAS sont hors service.

Touche EVACUATION GENERALE

Un appui de 3 secondes déclenche l'alarme générale.
Voir page 9.

Voyant ALARME

Voyant rouge.
 S'allume dès qu'un feu est détecté. S'éteint par composition du code exploitant (3112) suivi :
 - de l'acquiescement processus : pendant l'alarme restreinte OU
 - du réarmement : après l'alarme générale.
Voir page 6.

Touche ACQUITTEMENT PROCESSUS

Uniquement pendant l'alarme restreinte et après composition du code exploitant (3112) ; Un appui sur cette touche empêche la diffusion de l'alarme générale (en cas de déclenchement intempestif).
Voir page 6.

Voyant EVACUATION GENERALE

Voyant rouge.
 S'allume pendant l'alarme générale sur une durée obligatoire de 5 mn.
Voir page 9.

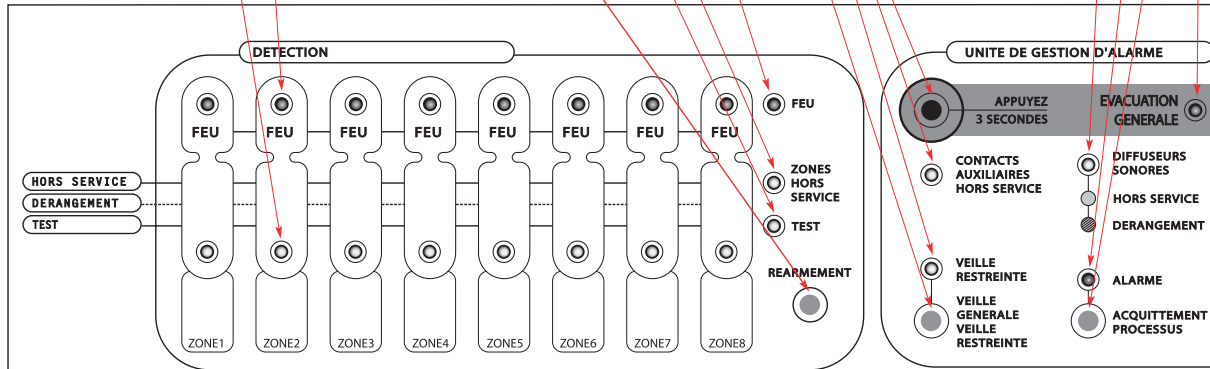

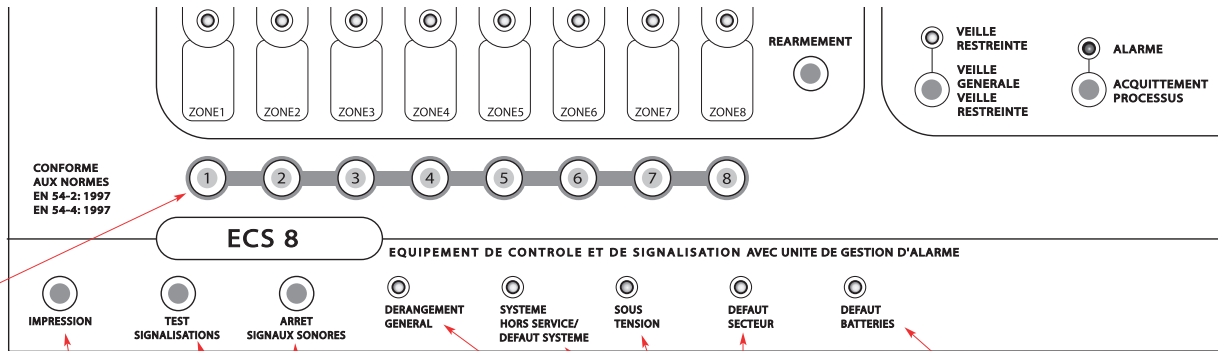

Touche IMPRESSION

Permet de transférer des événements en mémoire vers l'imprimante connectée au tableau ou vers le PC (si carte option installée).

Touches code d'accès HORS SERVICE - TEST

Permettent de composer les codes d'accès.
 - Pour mettre EN/HORS SERVICE une zone : taper le code exploitant (3112) puis le numéro de la zone concernée.
 - Pour mettre en TEST une zone : taper le code installateur (3113) puis le numéro de la zone concernée.

Cas particulier de l'ECS 16 :

un appui sur la touche SHIFT suivi d'un appui sur une touche de 1 à 8 permet d'accéder au numéro de boucle correspondant : de 9 à 16.



Touche ARRET SIGNAUX SONORES

Arrête le buzzer du tableau.

Touche TEST SIGNALISATIONS

Allume tous les voyants et active le buzzer pendant 3 secondes.

Voyant DERANGEMENT GENERAL

Voyant jaune.
 S'allume si au moins un dérangement est en cours sur le tableau.
 S'éteint quand tous les défauts ont disparu.
Voir page 10.

Voyant DEFAULT SECTEUR

Voyant jaune.
 S'allume si le secteur du tableau est absent.
Voir page 10.

Voyant SOUS TENSION

Voyant vert.
 S'allume quand le SDI est alimenté (secteur ou batterie).

Voyant SYSTEME HORS SERVICE / DEFAULT SYSTEME

Voyant jaune.
 S'allume lors d'une défaillance du tableau (SDI, UGA ou électronique).
 S'éteint par la composition du code exploitant (3112) suivi d'un appui sur la touche "TEST SIGNALISATIONS".
Voir page 10.

Voyant DEFAULT BATTERIES

Voyant jaune.
 S'allume si l'une ou l'autre des 2 batteries du tableau est défectueuse ou non branchée.
Voir page 10.

Une alarme a été déclenchée, soit par appui sur un déclencheur manuel (bris de glace ou coffret à membrane), soit par un détecteur automatique

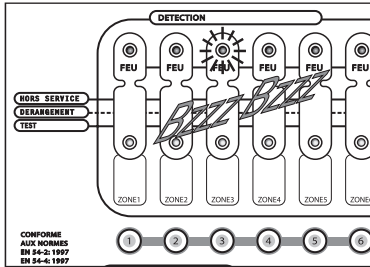

Le voyant rouge "FEU" de la partie "Détection" du tableau et le (ou les) voyant(s) rouge(s) de(s) la zone(s) concernée(s) s'allume(nt) en fixe (exemple : ZONE 3).

Seul le tableau émet un signal sonore (voyant "EVACUATION GENERALE" éteint, sinon voir page 8).

- 1 - Vous êtes en alarme restreinte pendant un temps pré-réglé de 5 minutes maximum.
- 2 - Repérez le (ou les) numéro(s) de zone(s) en feu (dans la partie "Détection" du tableau et en page 1 de cette notice).
- 3 - Prévenez le responsable sécurité de l'établissement et vérifiez l'origine de l'alarme pendant la durée de l'alarme restreinte.
- 4 - S'il s'agit d'une fausse alarme,

acquitez le processus d'alarme :

en composant le code exploitant (3112) et en appuyant (dans les 5 secondes qui suivent) sur la touche "ACQUITTEMENT PROCESSUS". L'alarme générale ne sera alors pas déclenchée.

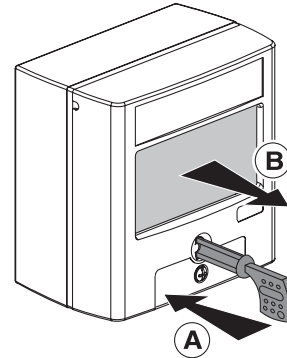
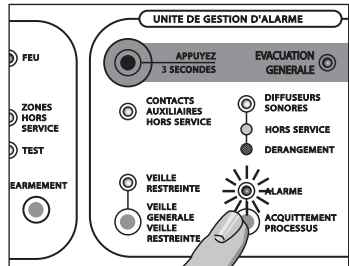

Le cas échéant, remédiez à l'incident en procédant au réarmement des déclencheurs manuels.

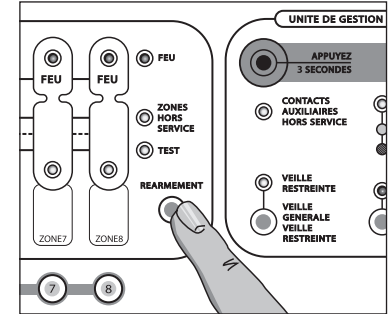

Enfin, procédez au réarmement du tableau : composez le code exploitant (3112) et appuyez (dans les 5 secondes qui suivent) sur la touche "REARMEMENT". Le voyant rouge "FEU" de la partie "Détection" du tableau et le (ou les) voyant(s) rouge(s) de(s) la zone(s) concernée(s) s'éteint (s'éteignent).

- 5 - S'il s'agit d'un incendie, faites prévenir les secours et évacuez l'établissement.

NOTA : à la fin de la temporisation de l'alarme restreinte et en l'absence d'acquiescement du processus, l'alarme générale est diffusée (voir page 8).

Une alarme feu a été déclenchée : au moins un voyant rouge "FEU" de la partie "Détection" du tableau s'allume en fixe, le tableau émet un signal sonore et le voyant rouge "EVACUATION GENERALE" est allumé

- 1 - Vous êtes en alarme générale, les diffuseurs sonores émettent le signal normalisé d'évacuation pendant 5 minutes, les portes "coupe-feu" se ferment automatiquement.

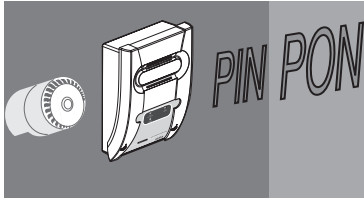

- 2 - Repérez le ou les numéro(s) de zone(s) en feu (dans la partie "Détection" du tableau et en page 1 de cette notice).
- 3 - Prévenez le responsable sécurité de l'établissement ainsi que les secours et **évacuez l'établissement.**
- 4 - Pour réarmer le tableau une fois l'incident terminé :

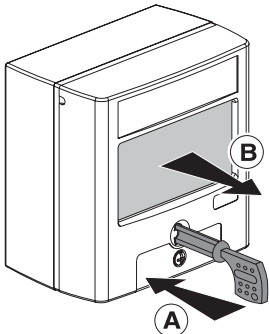

Procédez au réarmement des déclencheurs manuels.

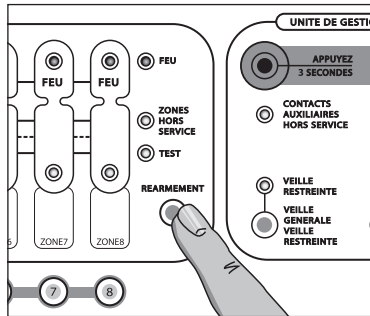

Puis procédez au réarmement du tableau : composez le code exploitant (3112) et appuyez (dans les 5 secondes qui suivent) sur la touche "REARMEMENT". Le voyant rouge "FEU" de la partie "Détection" du tableau et le (ou les) voyant(s) rouge(s) de(s) la zone(s) concernée(s) s'éteint (s'éteignent).

Procédure manuelle de déclenchement d'alarme générale et de mise en sécurité

Commande manuelle de diffusion de l'alarme générale

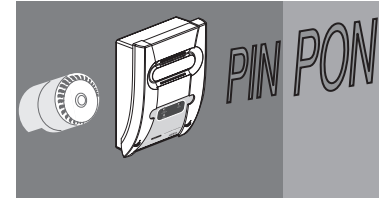
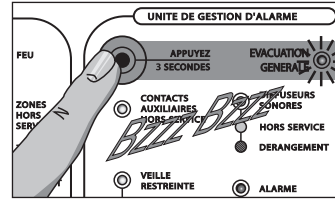

En cas d'incident grave, appuyez dans les plus brefs délais sur la touche "EVACUATION GENERALE" au minimum pendant 3 secondes. L'ensemble des diffuseurs sonores va fonctionner pendant 5 minutes, invitant le public à évacuer les lieux. Le buzzer du tableau sonne en discontinu.

Commande manuelle des DAS : sur le CMSI externe associé

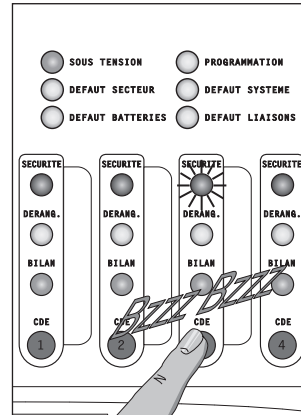

Appuyez sur le bouton "COMMANDE" de la ligne DAS que vous voulez déclencher (de 1 à 8).

- Si la ligne est équipée de FC (fin de course), le voyant rouge SECURITE associé clignote tant que le DAS n'est pas en position SECURITE. Le voyant rouge SECURITE s'allume dès que le DAS passe en sécurité.
- Si la ligne n'est pas équipée de FC, le voyant rouge SECURITE associé s'allume jusqu'au réarmement. Le buzzer du CMSI sonne en discontinu jusqu'à l'appui sur la touche "ARRET SIGNAUX SONORES".

Si un voyant jaune "DERANGEMENT" clignote, ou si un voyant "DEFAULT" est allumé, la détection et/ou la mise en sécurité incendie ne sont plus correctement assurées.

Prévenez le responsable sécurité de l'établissement afin de faire remédier au problème dans les plus brefs délais.

Procédure d'arrêt des signaux sonores

Un appui sur la touche "ARRET SIGNAUX SONORES" arrête le buzzer du tableau.

Procédure de test

Voir la notice installateur.

Impression des événements mémorisés

Pour imprimer les événements mémorisés, il suffit d'avoir une imprimante sous tension connectée sur le port imprimante de la carte option et d'appuyer sur la touche IMPRESSION précédée du code exploitant (3112).

Si un PC est connecté, les événements mémorisés sont récupérés dans un fichier à l'aide du logiciel de configuration.

Configuration

Mise En/Hors-service des zones

Tapez le code exploitant (3112) suivi des n° de zones. Les voyants jaunes des boucles hors service sont allumés en fixe ainsi que le voyant jaune "ZONES HORS SERVICE". Pour remettre en service, utilisez la même procédure.

Changement d'état entre VEILLE GENERALE et VEILLE RESTREINTE

Tapez le code exploitant (3112). Avant 5 sec. : appuyez sur la touche VEILLE GENERALE - VEILLE RESTREINTE. Le voyant jaune VEILLE RESTREINTE est allumé (pas de processus automatique d'alarme générale).

Pour remettre en veille générale utilisez la même procédure. Le voyant jaune VEILLE RESTREINTE s'éteint.

Opérations de vérification périodiques

Ces opérations ont pour objet de s'assurer du bon état de fonctionnement de l'installation. Elles doivent être exécutées de manière obligatoire, avec les périodicités minimales suivantes :

- Périodicité quotidienne :
 - test des signalisations sonores et visuelles du tableau (par appui sur la touche TEST SIGNALISATIONS).
 - vérification de l'intégrité des dispositifs de verrouillage des issues de secours.
- Périodicité mensuelle :
 - essai fonctionnel des dispositifs de déverrouillage des issues de secours.
- Périodicité trimestrielle :
 - essai des DAS.
 - essai des asservissements tels que : mise en éclairage, non arrêt des ascenseurs, ..., à partir d'un point de détection.
- Périodicité semestrielle :
 - essai du CMSI à partir d'un détecteur automatique et d'un déclencheur manuel par zone de mise en sécurité.
 - essai des portes à fermeture automatique, exutoires, ouvrants.
- Périodicité annuelle :
 - essai fonctionnel de chaque détecteur automatique et déclencheur manuel.
 - essai des clapets et des volets.
 - essai des dispositifs de commande.
 - examen visuel direct de chaque DAS (tous types confondus).
 - essai de fonctionnement de l'équipement d'alarme.

Opérations de maintenance

Afin de maintenir l'installation en bon état de fonctionnement, cet entretien obligatoire doit être assuré :

- soit par un technicien qualifié attaché à l'établissement,
- soit par un professionnel qualifié.

Il est nécessaire à l'issue d'une période de 4 ans de procéder au changement des batteries.

Remplacez les batteries par des batteries de même type uniquement et mettez au rebut les batteries usagées conformément aux instructions.

Recommandation : reconditionner tous les 4 ans l'ensemble des détecteurs en usine.

Date	Rapport d'intervention	Nom du technicien	Signature

Date	Rapport d'intervention	Nom du technicien	Signature