

CMSI

Réf. 320 200 - CMSI type B

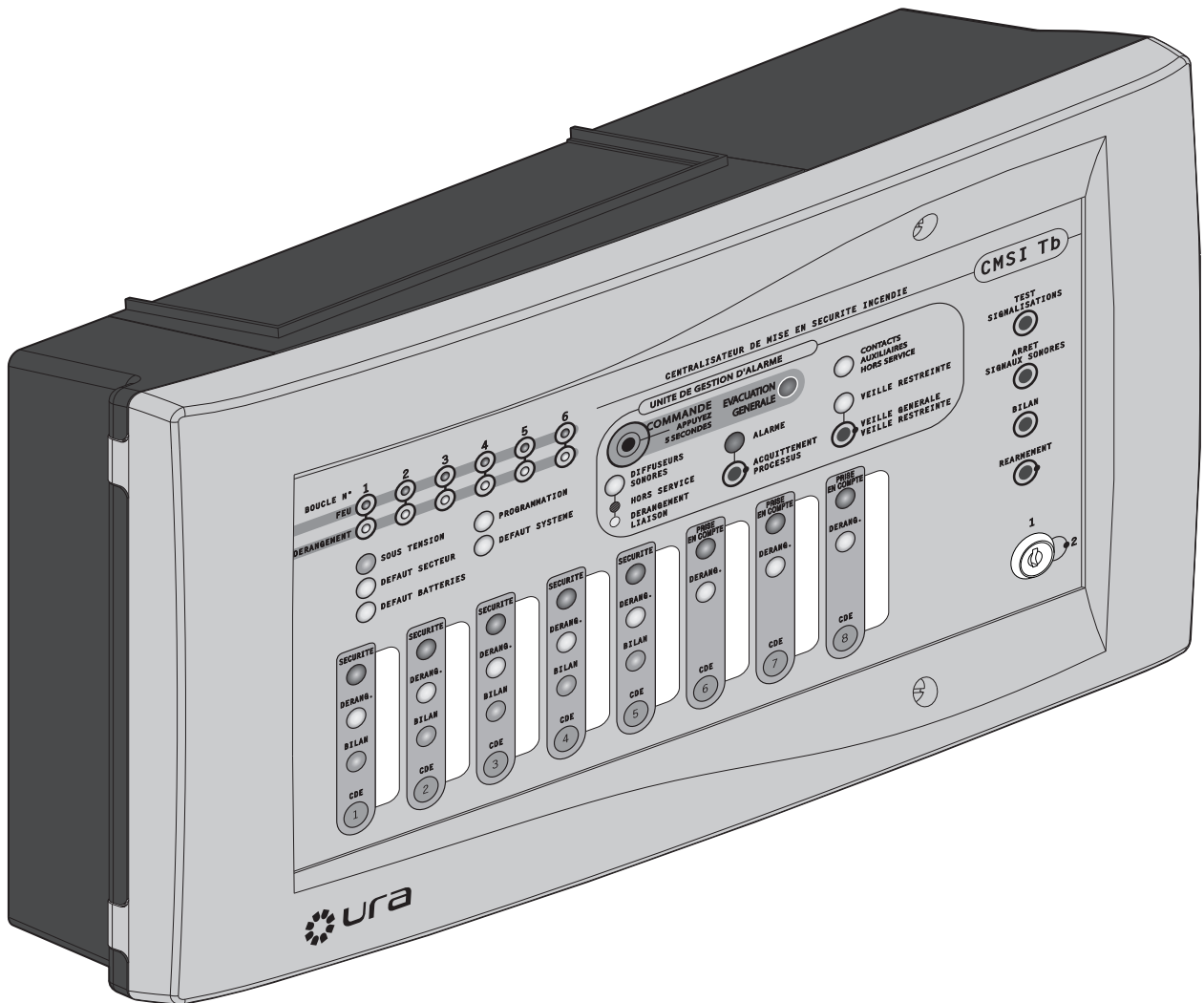

Manuel installateur

Sommaire

Consulter le descriptif du système	3
Consulter les informations générales	3
Visualiser la composition du système	3
Choisir le matériel	3
Connaître la signification des voyants et la fonctionnalité des commandes de la face avant	4
Repérer les composants principaux de la carte électronique principale et connaître leur état	6
Connaître les différents états des sorties	8
Connaître les spécificités des DAS	9
Consulter le descriptif d'une ligne	9
Connaître les différents types de commande d'une ligne de mise en sécurité	9
Connaître la fonction de contrôle de position des DAS - Lignes 1 à 5	9
Réaliser l'installation du CMSI	10
Visualiser les cotes de fixation	10
Visualiser l'encombrement	10
Visualiser le boîtier	10
Installer le CMSI	10
Visualiser le schéma général de raccordement	11
Visualiser le bornier	11
Visualiser le schéma général de raccordement	12
Raccorder les périphériques	13
Raccorder l'alimentation externe	13
Raccorder les contacts auxiliaires	15
Raccorder le BP son continu	15
Raccorder les tableaux répétiteurs de confort	15
Raccorder les BAAS	15
Raccorder les diffuseurs sonores et/ou lumineux	16
Raccorder les DAS	22
Raccorder un coffret de relayage - Lignes 1 à 5	25
Raccorder les DM	26
Raccorder le secteur (B.T.)	26
Mettre en service	27
1- Mettre le CMSI sous tension	27
2- Programmer	28
3- Réaliser les essais	38
Connaître le principe de fonctionnement	40
Déclencher manuellement l'alarme générale et la mise en sécurité	40
Déclencher en automatique l'alarme générale et la mise en sécurité	40
Acquiter le processus d'alarme en cas d'incident bénin	41
Réarmer après une alarme générale	41
Maintenir l'installation (Feuille à découper pour la conserver en tant que notice de maintenance)	(43)
Effectuer les Opérations de Maintenance	(43)
Consulter les caractéristiques techniques	45
Consulter le lexique	46
Consulter la liste des références Ura	47

Consulter le descriptif du système

Consulter les informations générales

Conforme aux normes NF S 61-934, NF S 61-935, NFS 61-936 et EN 54-4 le CMSI Type B est conçu pour répondre aux exigences du SSI de catégorie B.

Il intègre à la fois une UGA, 8 fonctions de mise en sécurité (compartimentage, désenfumage, arrêt d'installations techniques) et une fonction de détection par 6 boucles de détection à équiper de déclencheurs manuels.

Le CMSI Type B peut gérer :

- Des diffuseurs sonores standards 24 V ou 48 V ou blocs autonomes d'alarme sonore (BAAS)
- Des DAS à rupture ou à émission avec ou sans contrôle de position 24 V ou 48 V
- Des DM conventionnels (32 max. par boucle)
- Jusqu'à 3 tableaux répéteurs de confort
- Des diffuseurs lumineux

Visualiser la composition du système

Réalisez l'installation en respectant les quantités mentionnées.

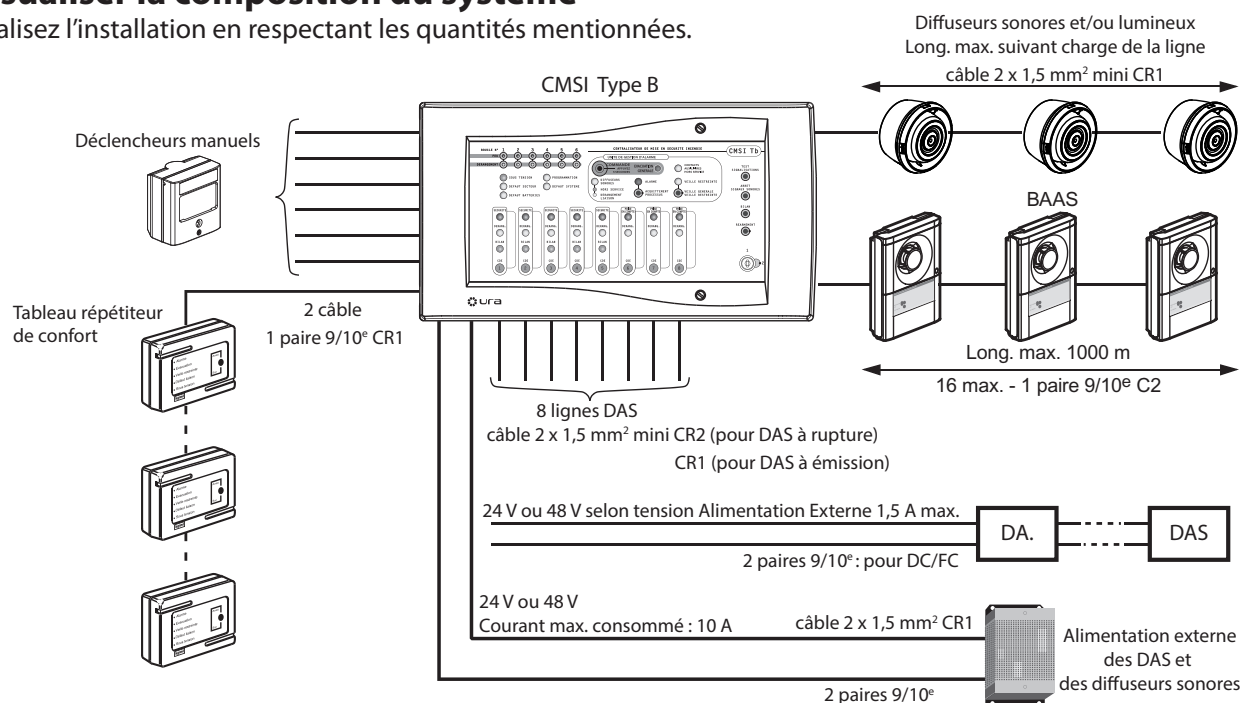

Choisir le matériel

- DAS et diffuseurs sonores «DS» : tension de 24 V ou 48 V délivrée par l'alimentation externe
- BAAS : Bloc Autonome d'Alarme Sonore
- DAS à rupture : pour dispositifs à sécurité positive
- DAS à émission : selon norme NF S 61-937
- Déclencheurs manuels :
 - Bris de glace saillie, avec et sans clapet
 - Coffret à membrane déformable saillie
 - Coffret à membrane avec indicateur d'action mécanique
 - Bris de glace étanche
- Tableau Répéteur de Confort (report de signalisation)
- Alimentation externe :
 - Alimentation secourue classique pour les DAS à rupture seuls
 - AES conforme à la norme NF S 61 940 pour des DAS à émission et/ou des DS
 - Tension : 24 V ou 48 V (suivant la tension des DAS et/ou des diffuseurs)
- En général :
 - Ventouses de porte, exutoire, clapets : commande à rupture de tension
 - Volets de désenfumage : commande à émission impulsionnelle
 - Coffret de relaying : commande à émission continue

Connaître la signification des voyants et la fonctionnalité des commandes de la face avant (hors programmation)

Voyants Boucles DERANGEMENT

Voyants jaunes.
S'allume quand la boucle est en dérangement.

Voyants Boucles FEU

Voyants rouges.
S'allume suite à un déclenchement manuel (D.M.).
S'éteint après disparition des causes d'alarme et réarmement du tableau.

Voyant PROGRAMMATION

Voyant jaune.
S'allume pendant la phase de programmation.

Voyant DEFAULT SYSTEME

Voyant jaune.
S'allume en cas de défaillance du CMSI, ou si le BP RESET a été utilisé.
S'éteint après appui sur la touche "TEST SIGNALISATIONS".

Voyant SOUS TENSION

Voyant vert.
S'allume quand le CMSI est alimenté.

Voyant DEFAULT BATTERIES

Voyant jaune.
S'allume si la batterie ou le chargeur du CMSI ou de l'AES externe sont défectueux (ou batterie non branchée).

Voyant DEFAULT SECTEUR

Voyant jaune.
S'allume si le secteur du CMSI ou de l'AES est absent.

Voyants SECURITE

Voyants rouges.
Eteint en veille.

Voyants DERANG.

Voyants jaunes.
Eteint en veille.

Voyants BILAN

Voyants verts.
Eteint en veille.

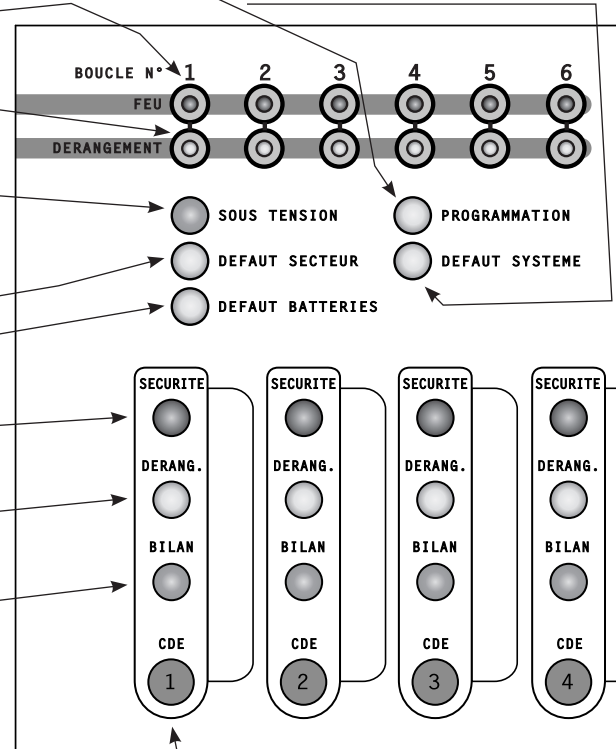

Touches CDE

Un appui sur cette touche commande la zone de mise en sécurité correspondante.

Chaque ligne DAS possède 3 voyants qui signalent les défauts éventuels suivants :

Type de contrôle de position	Voyant SECURITE rouge	Voyant BILAN vert	Voyant DERANG. jaune	Afficheur interne
Lignes 1 à 5 avec DC et FC	<u>Clignote</u> : au moins 1 DAS n'est pas en sécurité <u>S'allume</u> : tous les DAS sont en position sécurité	<u>S'allume</u> : si les conditions suivantes sont réunies : · appui sur BP BILAN · ligne en veille · pas en défaut · tous les DAS de la ligne sont en position d'attente	<u>Clignote</u> : ligne en veille et au moins 1 DAS pas en attente <u>S'allume</u> : si au moins un des défauts suivant apparaît : · Coupure ligne DAS · Court-circuit ligne DAS · Coupure ligne DC · Court-circuit ligne DC · Coupure ligne FC · Court-circuit ligne FC · Pas d'alim. externe · Fusible ligne HS	1 1 2 3 4 5 H 1
Lignes 1 à 5 Uniquement FC	<u>Clignote</u> : au moins 1 DAS n'est pas en sécurité <u>S'allume</u> : tous les DAS sont en position sécurité	Ne s'allume jamais	<u>S'allume</u> : si au moins un des défauts suivant apparaît : · Coupure ligne DAS · Court-circuit ligne DAS · Coupure ligne FC · Court-circuit ligne FC · Pas d'alim. externe · Fusible ligne HS	1 1 4 5 H 1
Lignes 6, 7 et 8 obligatoires ou Lignes 1 à 5 sans DC ni FC	<u>Clignote</u> : ligne en commande	Ne s'allume jamais	<u>S'allume</u> : si au moins un des défauts suivant apparaît : · Coupure ligne DAS · Court-circuit ligne DAS · Pas d'alim. externe · Fusible ligne HS	1 1 H 1

ATTENTION : si plusieurs lignes sont en défaut au même moment, l'afficheur signale en premier lieu le défaut de la ligne qui a le numéro le plus grand.

Touche EVACUATION GENERALE

Un appui de 5 secondes déclenche l'alarme générale.

Voyant EVACUATION GENERALE

Voyant rouge.
S'allume pendant l'alarme générale d'une durée obligatoire de 5 mn.

Voyant CONTACTS AUXILIAIRES HORS SERVICE

Voyant jaune.
Clignote quand le contact auxiliaire et la sortie des BAAS sont hors service.

Voyant VEILLE RESTREINTE

Voyant jaune.
S'allume si l'unité de gestion de l'alarme a été limitée à la veille restreinte (pas d'alarme générale automatique).

CENTRALISATEUR DE MISE EN SECURITE INCENDIE

CMSI Tb

UNITE DE GESTION D'ALARME

COMMANDE APPUYEZ 5 SECONDES EVACUATION GENERALE

CONTACTS AUXILIAIRES HORS SERVICE

VEILLE RESTREINTE

VEILLE GENERALE VEILLE RESTREINTE

ALARME

ACQUITTEMENT PROCESSUS

TEST SIGNALISATIONS

ARRET SIGNAUX SONORES

BILAN

REARMEMENT

1

2

Touche TEST SIGNALISATIONS

Un appui sur cette touche allume tous les voyants et active le buzzer du CMSI. Après un appui sur le BP RESET, un appui sur cette touche éteint le voyant DEFAULT SYSTEME. (Inactive en phase d'alarme générale).

Touche ARRET SIGNAUX SONORES

Un appui sur cette touche arrête le buzzer du CMSI.

Touche BILAN

Un appui sur cette touche pendant la veille, vérifie la position d'attente des lignes DAS 1 à 5 équipées de DC/FC.

Touche REARMEMENT

Niveau 2 (signalé par le point gris à droite de la touche).
Un appui sur cette touche réarme les lignes DAS (si la ligne a été mise en sécurité depuis au moins 2 mn) et les boucles de détection.

Serrure pour la clé d'accès niveau 2 (Le niveau 2 est signalé par le point gris à droite de la touche).

Un quart de tour de clé dans le sens des aiguilles d'une montre permet de passer du niveau 1 au niveau 2. Le retrait de la clé ne peut se faire qu'au niveau 1.

Touche VEILLE GENERALE VEILLE RESTREINTE

Niveau 2 (signalé par le point gris à droite de la touche).
Un appui sur cette touche permet de passer de la VEILLE RESTREINTE à la VEILLE GENERALE et inversement (en cas de RESET du système, le CMSI est automatiquement configuré en VEILLE GENERALE).

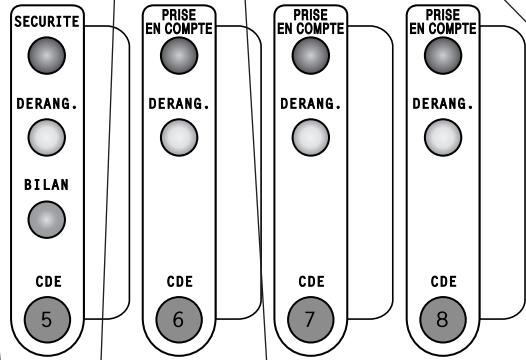

Voyant ALARME

Voyant rouge.
S'allume dès qu'un feu est détecté sur une zone affectée à l'UGA. S'éteint par appui sur la touche ACQUITTEMENT PROCESSUS pendant l'alarme restreinte, ou après l'alarme générale (si la condition de feu a disparu).

Touche ACQUITTEMENT PROCESSUS

Niveau 2 (signalé par le point gris à droite de la touche).
Un appui sur cette touche, uniquement pendant l'alarme restreinte, empêche la diffusion de l'alarme générale.

Voyant DIFFUSEURS SONORES

Voyant jaune.
Clignote quand la ligne des diffuseurs sonores est HORS SERVICE (désactivée).
S'allume quand la ligne des diffuseurs sonores est en DERANGEMENT (présente une coupure de ligne ou un court-circuit), information prioritaire par rapport à l'information HORS SERVICE.

Repérer les composants principaux de la carte électronique principale et connaître leur état

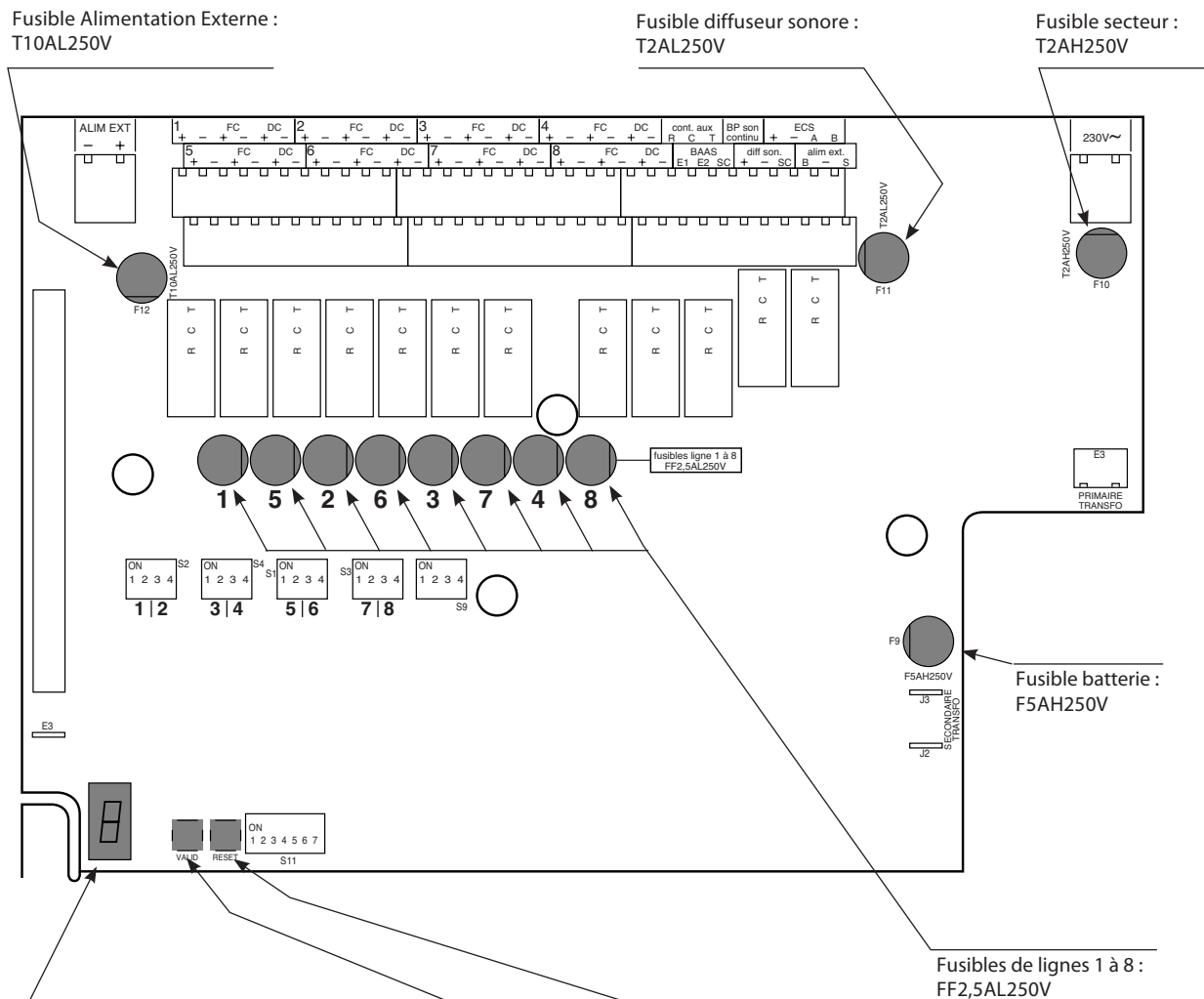

Afficheur 7 segments :
En programmation, visualise un groupe de verrouillage et hors programmation, identifie le type de défaut.

• Hors programmation :

1	Défaut sur ligne DAS : problème d'alimentation de la ligne (coupure/court-circuit/fusible H.S.).
2	Défaut sur ligne DAS : coupure sur ligne DC.
3	Défaut sur ligne DAS : court-circuit sur ligne DC.
4	Défaut sur ligne DAS : coupure sur ligne FC.
5	Défaut sur ligne DAS : court-circuit sur ligne FC.
A	Défaut sur l'alimentation interne.
E	Défaut sur l'AES externe.
H	Absence de l'alimentation de l'AES externe.

• En mode Verrouillage :
Indique le groupe sur lequel on travaille.

BP RESET :
Réinitialise le système. Le voyant DEFAULT SYSTEME s'allume et le buzzer du CMSI fonctionne.
Un appui sur la touche TEST SIGNALISATIONS éteint le voyant DEFAULT SYSTEME et arrête le buzzer.

BP VALID. (validation) :
Valide la programmation du type de commande des lignes de mise en sécurité.

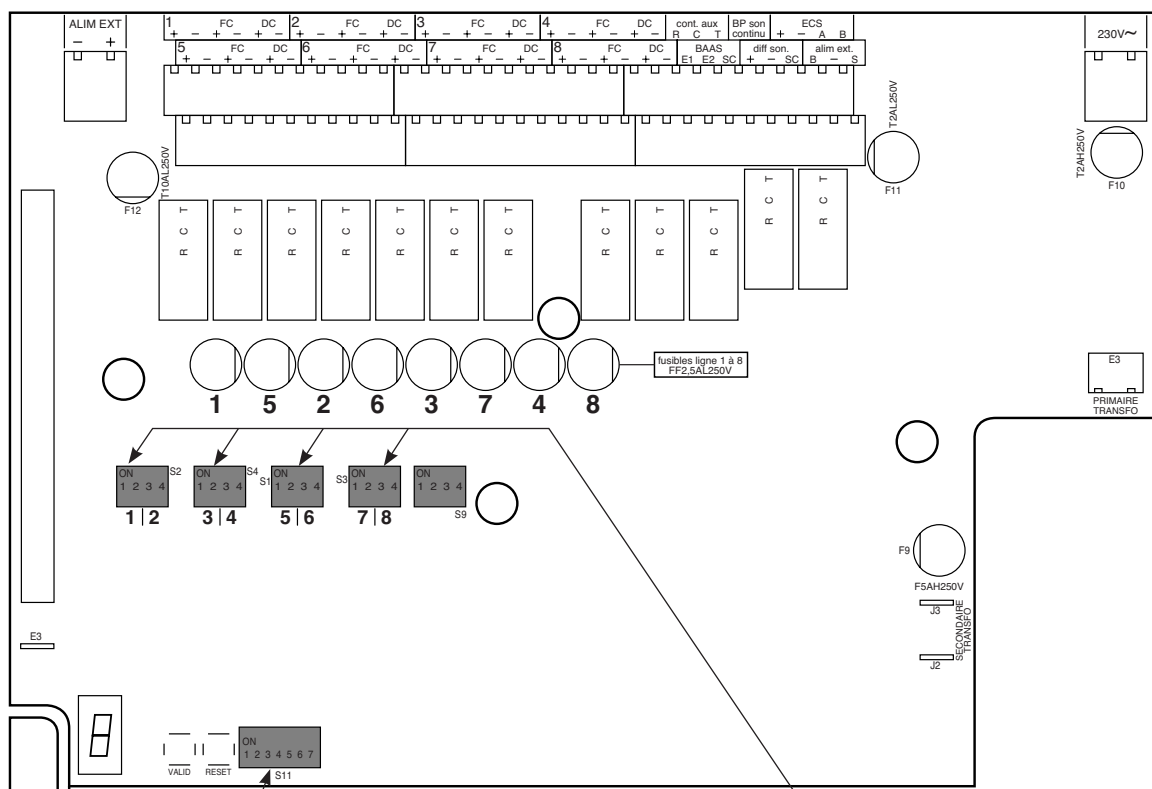

Sélecteur S11 :

• Commutateurs 1 et 2 :
Programmation

1	2	Mode
OFF	OFF	Exploitation
ON	OFF	Matçage
OFF	ON	Verrouillage
ON	ON	Retard

• Commutateurs 3, 4 et 5 :
Temporisisation de l'alarme restreinte

3	4	5	Durée
OFF	OFF	OFF	0 mn
ON	OFF	OFF	1 mn
OFF	ON	OFF	2 mn
ON	ON	OFF	3 mn
OFF	OFF	ON	4 mn
ON	OFF	ON	5 mn
OFF	ON	ON	5 mn
ON	ON	ON	5 mn

• Commutateur 6 : Contacts
auxiliaires et sortie BAAS

6	Position
ON	En service
OFF	Hors service

• Commutateur 7 :
Diffuseurs sonores

7	Position
ON	En service
OFF	Hors service

Sélecteurs S1/S2/S3/S4
(un par ligne DAS, ex pour la
ligne 5 : 1 et 2 de S1)

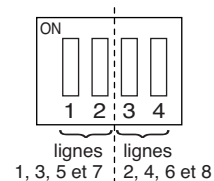

1	2	Type de DAS des lignes 1, 3, 5 et 7
OFF	OFF	Emission de tension
ON	OFF	Rupture de tension
OFF	ON	Impulsionnel
ON	ON	Emission de tension

3	4	Type de DAS des lignes 2, 4, 6 et 8
OFF	OFF	Emission de tension
ON	OFF	Rupture de tension
OFF	ON	Impulsionnel
ON	ON	Emission de tension

Connaître les différents états des sorties

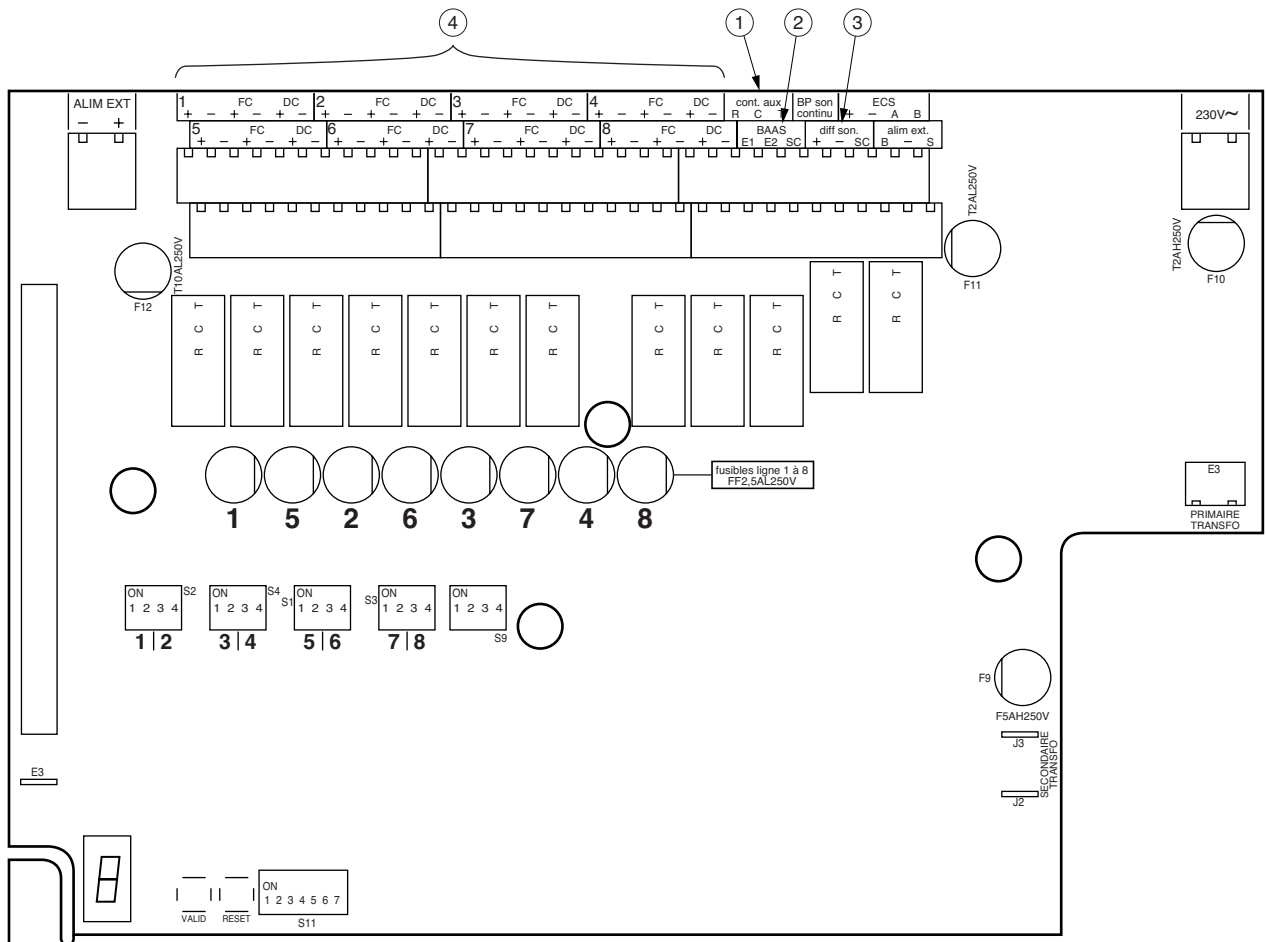

Bornier	
①	<div style="border: 1px solid black; padding: 5px; width: fit-content;"> cont. aux R C T </div> <p>La sortie est activée pendant la durée de l'alarme générale. Ce relais n'est pas activé pendant la durée de l'alarme restreinte. Ce relais est mis hors service quand le commutateur n°6 du sélecteur S11 (CONTACT AUX.) est en position HORS SERVICE (voir page 7).</p>
②	<div style="border: 1px solid black; padding: 5px; width: fit-content;"> BAAS E1 E2 SC </div> <p>La sortie est activée pendant la durée de l'alarme générale. Ce relais n'est pas activé pendant la durée de l'alarme restreinte. Ce relais est mis hors service quand le commutateur n°6 du sélecteur S11 (CONTACT AUX.) est en position HORS SERVICE (voir page 7).</p>
③	<div style="border: 1px solid black; padding: 5px; width: fit-content;"> diff son. + - SC </div> <p>La sortie est activée pendant la durée de l'alarme générale. Cette sortie n'est pas activée pendant la durée de l'alarme restreinte. La sortie est mise hors service quand le commutateur n°7 du sélecteur S11 est en position HORS SERVICE (voir page 7).</p>
④	<p>DAS : 1 à 8</p> <p>exemple : DAS1</p> <div style="border: 1px solid black; padding: 5px; width: fit-content;"> 1 FC DC + - + - + - </div> <p>Voir page 22.</p>

Connaître les spécificités des DAS

Consulter le descriptif d'une ligne

- 1 ligne de mise en sécurité (DAS) peut être commandée par l'activation d'une zone de mise en sécurité (Z.S.) :
 - de manière automatique sur ordre des D.M.,
 - de manière manuelle par action sur les boutons poussoirs commandant les lignes Z.S.
- 1 ligne de mise en sécurité (DAS) peut commander les fonctions suivantes:
 - compartimentage : ex. portes coupe feu,
 - désenfumage : ex. volets de désenfumage,
 - autres équipements techniques : ex. arrêt climatisation, non stop ascenseur.
- 1 ligne de mise en sécurité peut fonctionner en :
 - rupture de tension,
 - émission impulsionnelle,
 - émission continue, } voir détail ci-dessous
- Le contrôle de la position des DAS des lignes de mise en sécurité 1 à 5 est assuré par :
 - 1 ligne D.C.(Début de Course / position d'attente),
 - 1 ligne F.C.(Fin de Course / position de sécurité).
- Les lignes de mise en sécurité 6 à 8 n'ont pas de contrôle de position des DAS

Connaître les différents types de commande d'une ligne de mise en sécurité

3 types de commandes peuvent être sélectionnés par programmation (sélecteur S1/S2/S3/S4, voir page 7) :

Commande à rupture de tension

- Placez le commutateur de la ligne concernée en position «rupture de tension».
Les DAS (bornes +,-) sont alimentés (24 ou 48 V) en veille.
L'alimentation est coupée en commande.
- Appuyez sur le BP validation (p. 6) pour enregistrer la configuration.

Commande à émission impulsionnelle

- Placez le commutateur de la ligne concernée en position «impulsion».
Les DAS ne sont pas alimentés en veille.
En cas de commande, la ligne envoie des impulsions de 4 secondes (24 ou 48 V) toutes les 8 secondes.
- Appuyez sur le BP validation (p. 6) pour enregistrer la configuration.

Commande à émission continue de tension

- Placez le commutateur de la ligne concernée en position «émission de tension».
Les DAS ne sont pas alimentés en veille.
Les DAS sont alimentés en commande (24 ou 48 V).
- Appuyez sur le BP validation (p. 6) pour enregistrer la configuration.

Connaître la fonction de contrôle de position des DAS - Lignes 1 à 5

Les contrôles de position des lignes sont assurés par les lignes DC (début de course / position d'attente) et FC (fin de course / position de sécurité) correspondantes.

- Les débuts de course permettent de s'assurer qu'en état de veille les DAS sont en position d'attente.
Les contacts des D.C. sont ouverts en position d'attente.
- Les fins de course permettent de s'assurer qu'en état de commande, les DAS sont en position de sécurité.
Les contacts des F.C. sont ouverts en position de sécurité.

Tous les DAS d'une même ligne de mise en sécurité doivent avoir le même type de contrôle de position (aucun, FC uniquement, ou FC et DC).

Réaliser l'installation du CMSI

Visualiser les cotes de fixation (mm)

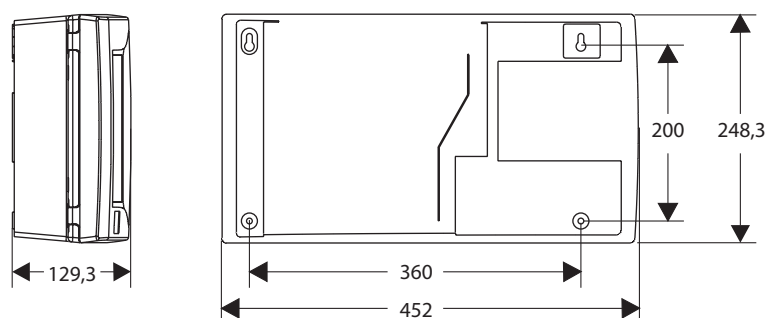

Visualiser l'encombrement

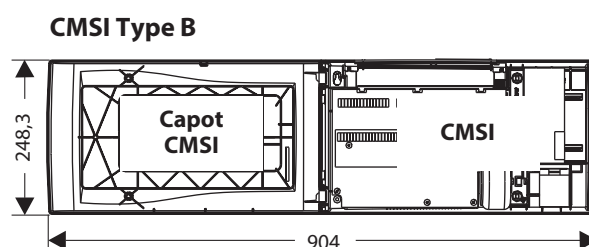

Visualiser le boîtier

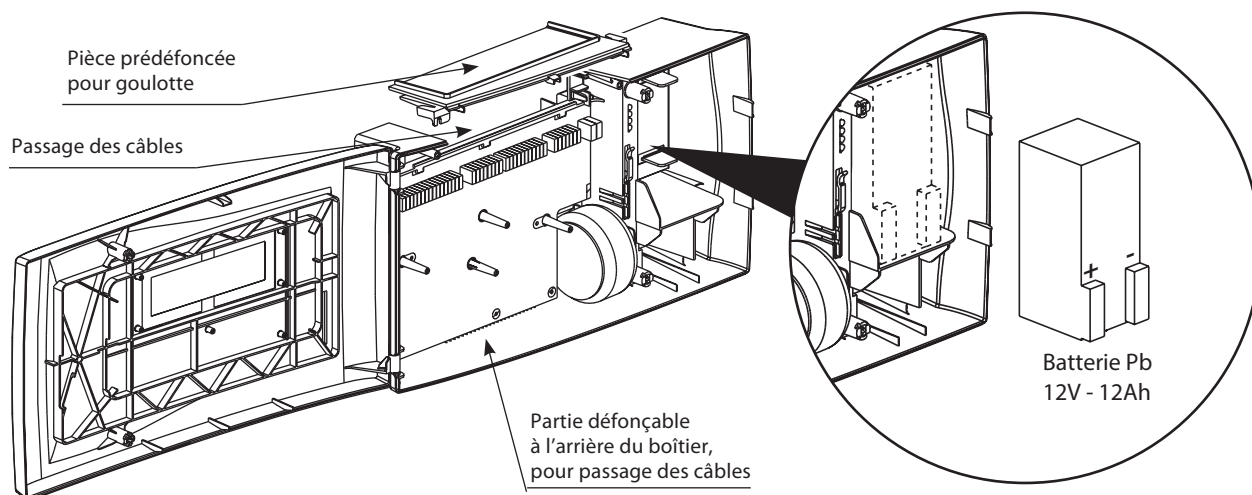

Installer le CMSI

1. Percez les 4 trous de fixation dans le mur en respectant les cotes indiquées plus haut
2. Dévissez les deux vis quart de tour en façade
3. Ouvrez le CMSI
3. Fixez le produit en commençant par les deux vis du haut
4. Positionnez les câbles d'alimentation en saillie en partie supérieure et inférieure, ou encastrés à l'arrière de l'appareil
5. Placez les batteries dans leur logement, sans les connecter (voir ci-dessus)
6. Glissez la notice exploitant dans son logement entre l'arrière de l'ECS adressable et le mur

Visualiser le schéma général de raccordement

Visualiser le bornier

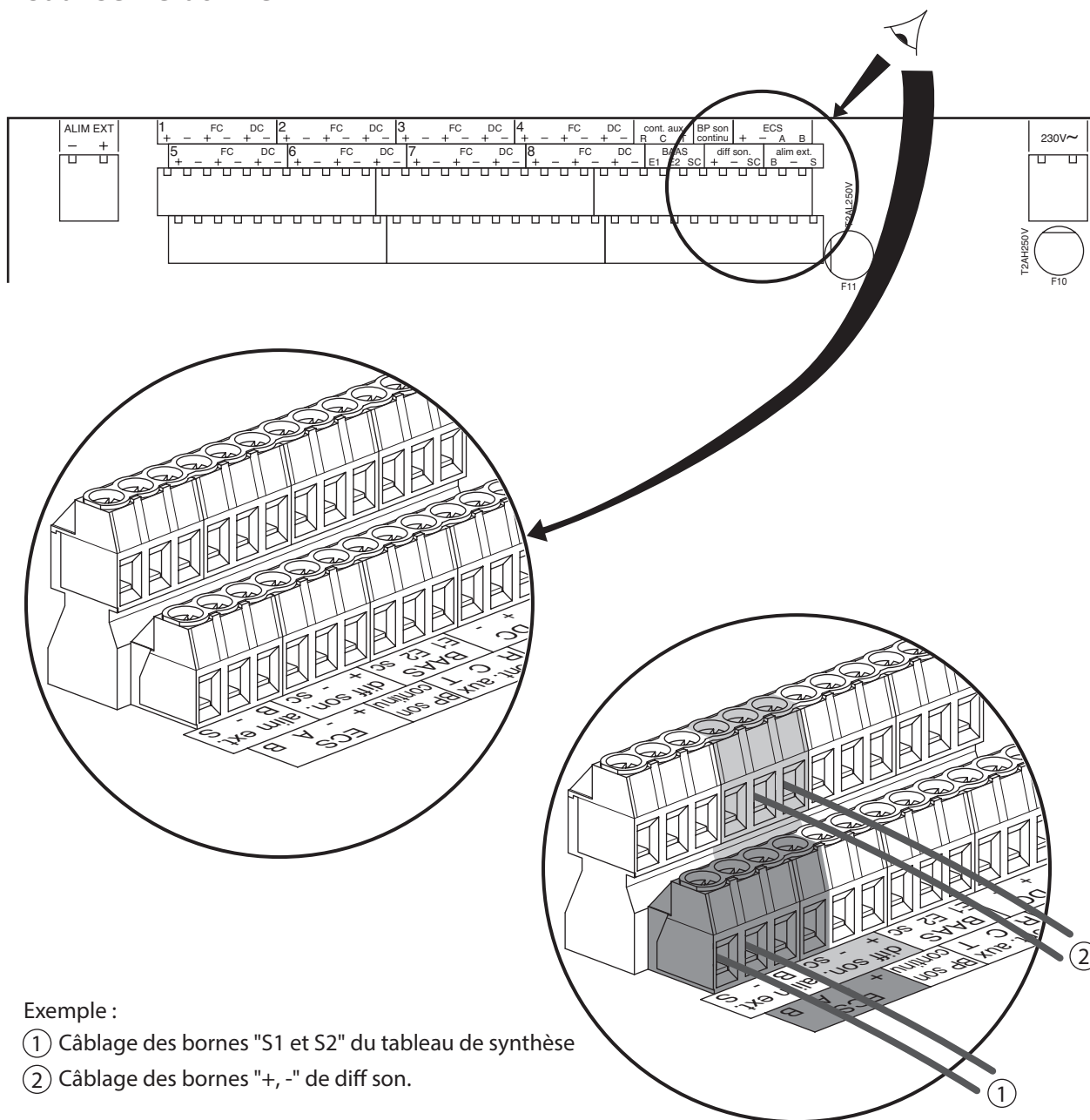

Exemple :

- ① Câblage des bornes "S1 et S2" du tableau de synthèse
- ② Câblage des bornes "+, -" de diff son.

Pour plus de clarté, le schéma général sera représenté avec un bornier dédoublé et des sérigraphies positionnées sous le bornier correspondant.

Exemple :

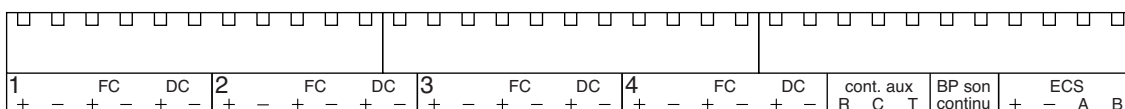

ET

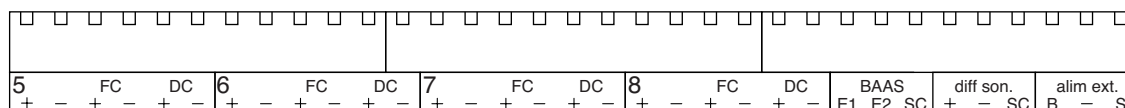

Visualiser le schéma général de raccordement (suite)

Visualiser le schéma général de raccordement

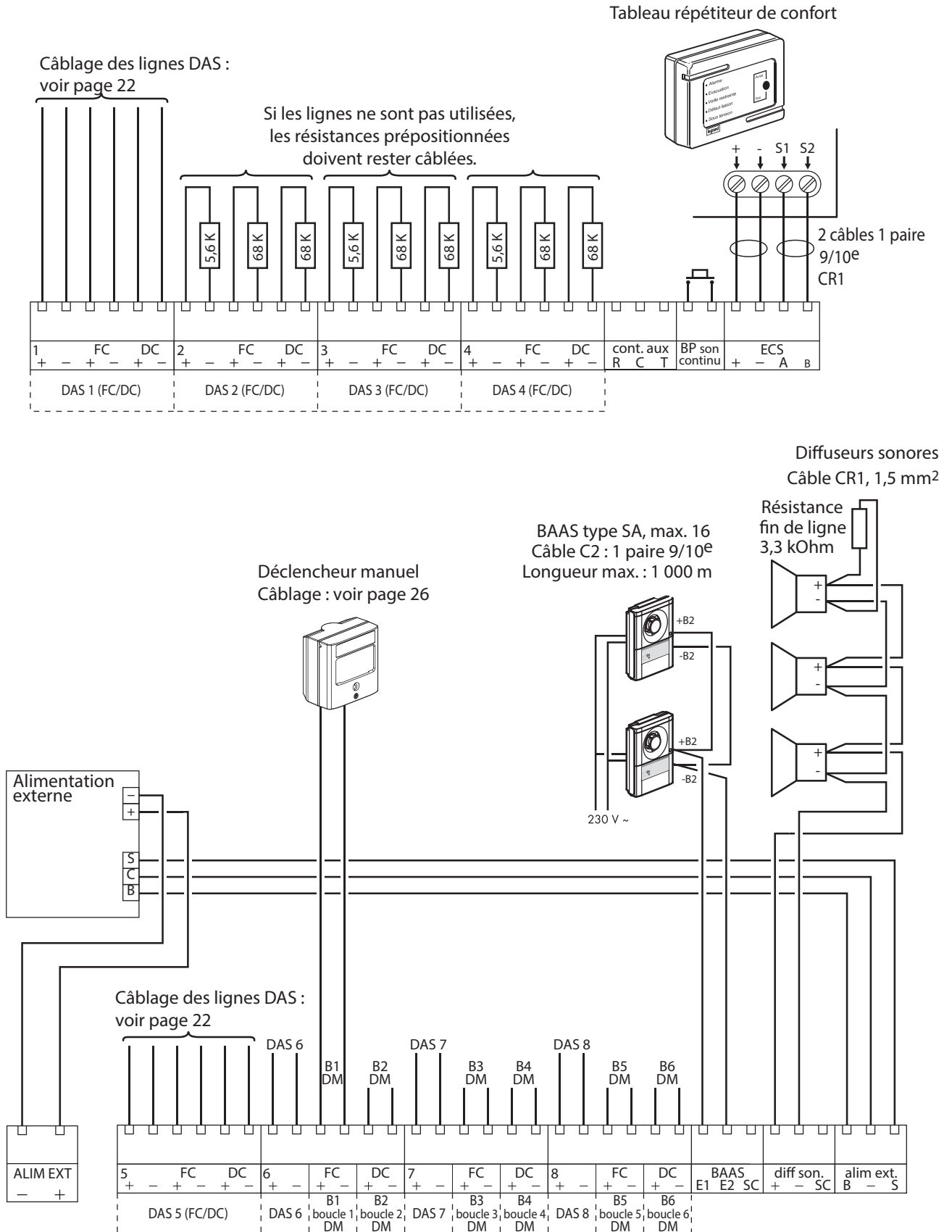

Raccorder les périphériques

Raccorder l'alimentation externe (T.B.T.S.)

Choisir l'alimentation

C'est l'alimentation externe du CMSI qui fixe la tension d'alimentation des DAS et des diffuseurs sonores et/ou lumineux.

Veillez à raccorder tous les DAS et diffuseurs sonores sous la même tension : 24 V ou 48 V.

- Si les diffuseurs sonores sont raccordés : installez obligatoirement une AES
- Si les DAS alimentés ont un fonctionnement à rupture de tension et qu'il n'y a pas de diffuseurs sonores, vous pouvez raccorder une alimentation secourue classique. Choisissez-la en fonction de la puissance déterminée au chapitre suivant.
- Si au moins un DAS alimenté a un fonctionnement à émission de tension, avec ou sans diffuseurs sonores installés, raccordez une alimentation électrique de sécurité : AES conforme à la norme NF S 61-940. Choisissez-la en fonction de la puissance déterminée au chapitre suivant.

Définir l'alimentation

Calculer la capacité de la batterie de l'AES

L'autonomie du système de mise en sécurité incendie doit être de 12 heures en veille plus une heure de mise en sécurité sur la ZS la plus chargée.

Les DAS à rupture seront activés 1 heure après le début d'une coupure secteur.

Calculez la capacité de la batterie de l'AES : complétez le tableau et faites les calculs suivants :

Courants consommés			Capacité consommée	
I RUPTURE en veille	= A	x 1	= Ah	= C1
I EMISSION	= A	x 1	= Ah	= C2
I DS	= A	x 0,09	= Ah	= C3

- avec : I RUPTURE : courant consommé par tous les DAS à rupture, toutes ZS confondues
 I EMISSION : courant consommé par les DAS à émission de la ZS de plus grande consommation
 I DS : courant consommé par tous les DS/DL

Le coefficient correcteur de vieillissement de la batterie (NF S 61-940) est égal à : 1,5.

La capacité consommée pour la mise en sécurité (C MS) est égale à :

$$C_{MS} = 1,5 \times (C1 + C2 + C3) = \dots\dots\dots \text{Ah}$$

Utilisez la capacité standard supérieure ou égale à la capacité consommée :

$$\text{Capacité standard} = \dots\dots\dots \text{Ah}$$

Calculer le courant max. de sortie de l'AES

Le courant max. que doit fournir l'AES est donné par la formule suivante :

$$I_{S \text{ MAX}} = I_{RUPTURE} + I_{EMISSION} + I_{DS}$$

- avec : I S MAX en Ampère : courant que doit fournir l'AES en sortie
 I RUPTURE en Ampère : courant consommé par tous les DAS à rupture, toutes ZS confondues
 I EMISSION en Ampère : courant consommé par tous les DAS à émission, toutes ZS confondues
 I DS en Ampère : courant consommé par tous les DS/DL, toutes ZA confondues

$$I_{S \text{ MAX}} = \dots\dots\dots \text{A}$$

Raccorder les périphériques (suite)

Raccorder l'alimentation externe (T.B.T.S.) (suite)

Câbler l'alimentation

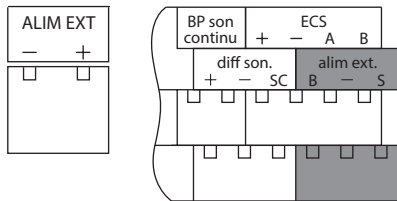

- Exemple de câblage avec une AES :

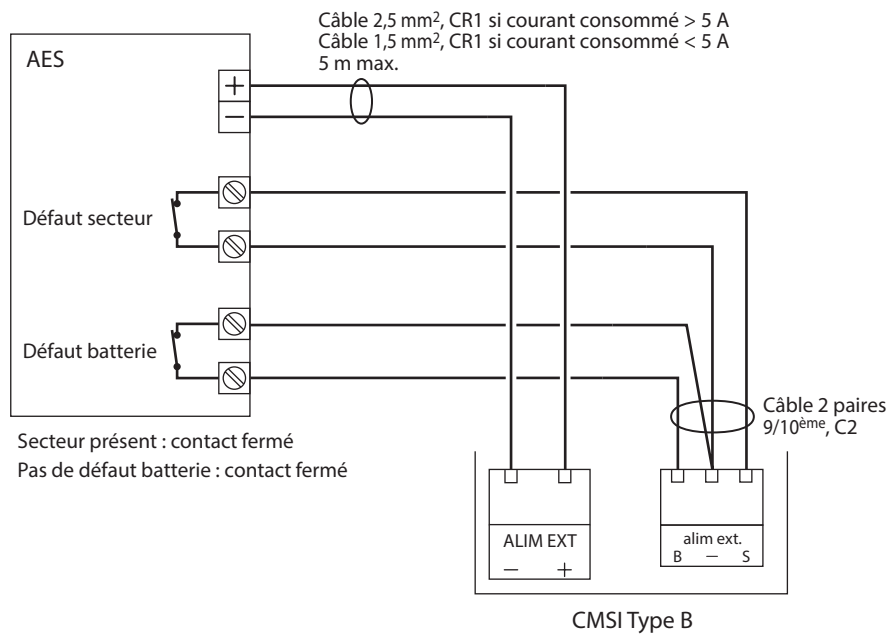

- Exemple de câblage avec une alimentation externe (sans surveillance des défaut secteur et défaut batterie) :

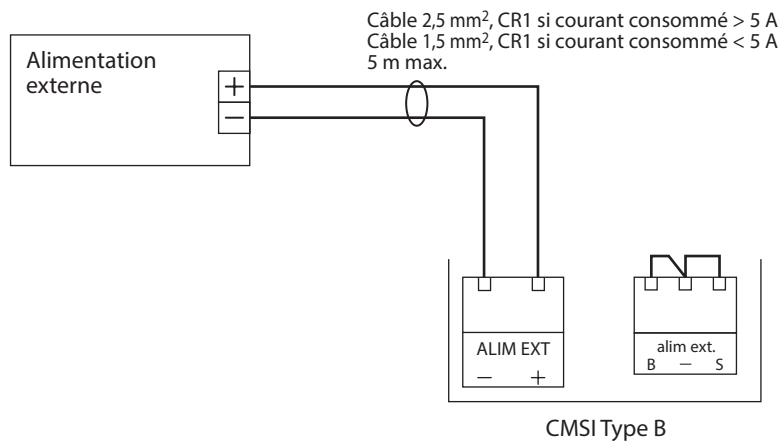

Raccorder les contacts auxiliaires

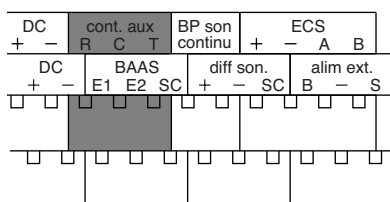

Position des contacts sur cette sortie (24 V / 2 A, 48 V / 2 A)

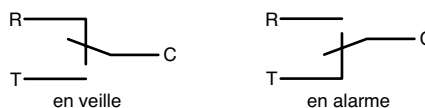

La sortie est mise hors service quand le commutateur n°6 du sélecteur S11 (voir page 7) est en position HORS SERVICE (OFF).

Raccorder le BP Son continu

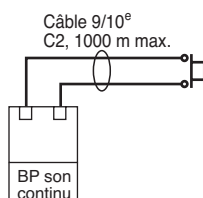
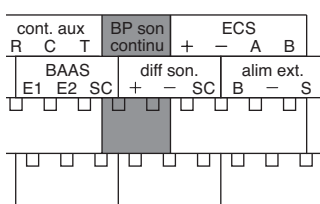

Position des contacts d'un Bouton Poussoir, d'un Inter horaire ...



Raccorder les tableaux répéteurs de confort - 3 max. - Réf. 310 170 - 317 000

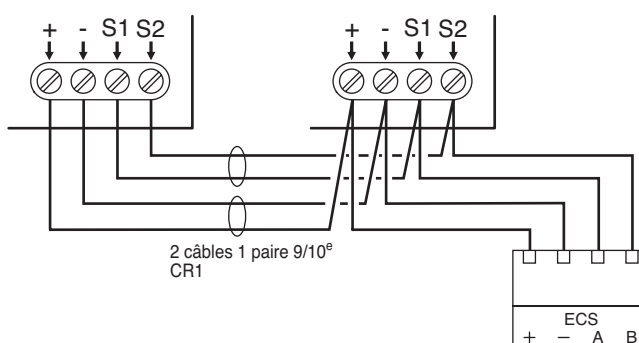
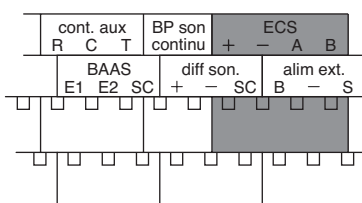

Raccorder les BAAS - Réf. 320 006/007/008/017 /018 - 363 001/004 - 343 101/102/103/104/105

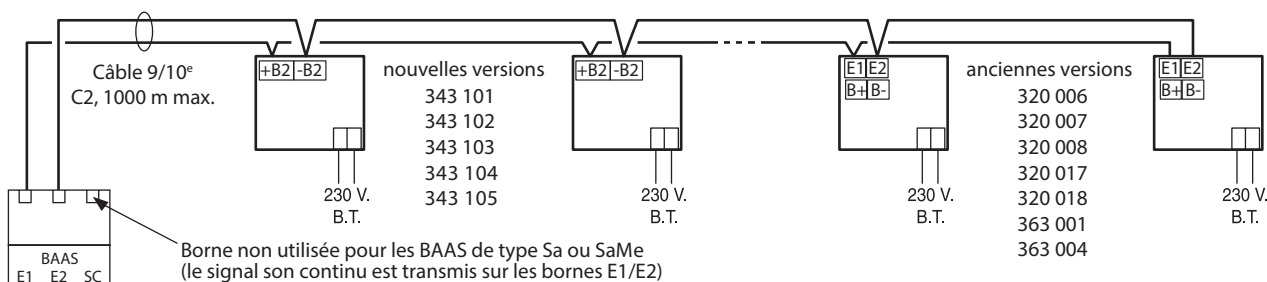
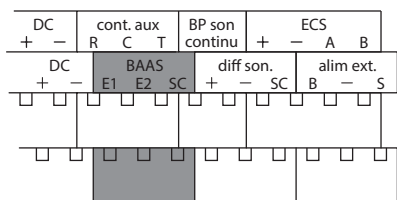

Raccorder les périphériques (suite)

Raccorder les diffuseurs sonores et/ou lumineux (T.B.T.S.)

La sortie est mise hors service quand le commutateur n°7 du sélecteur S11 (voir page 7) est en position HORS SERVICE (OFF).

En cas de câblage du son continu, positionner le commutateur n°6 du sélecteur S11 en position EN SERVICE (ON).

Raccorder les diffuseurs sonores et/ou lumineux - 32 max. par ligne (TBTS)

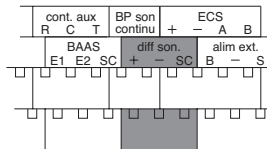

Raccorder les diffuseurs sonores (DSAF/DSNA) - Réf. 367 213

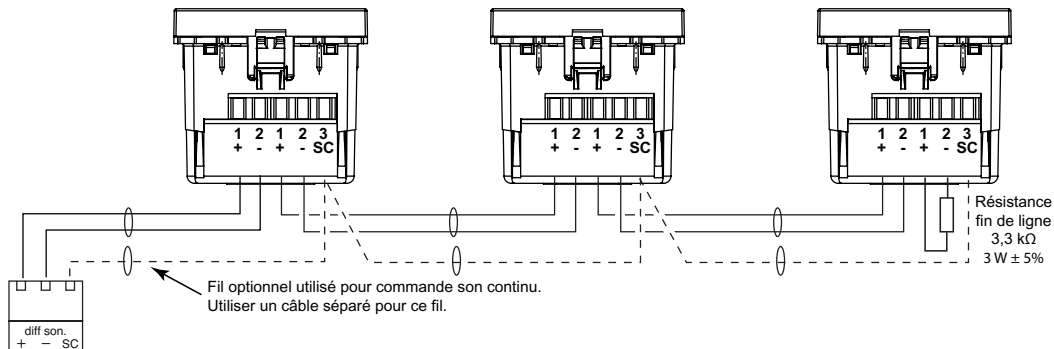

Raccorder les diffuseurs d'alarme générale sélective (DAGS) - Réf. 367 213 avec IA - Réf. 387 000

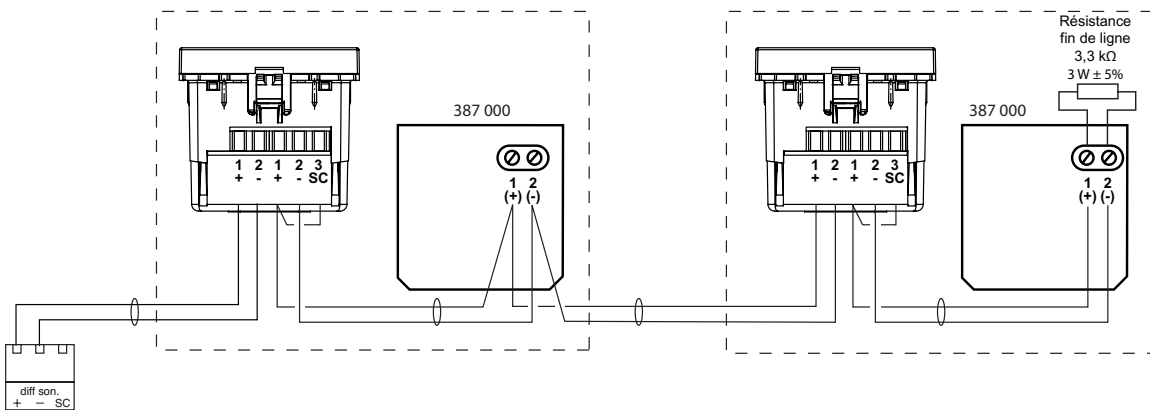

Raccorder les DSAF/DSNA - Réf. 367 210, 367 211, 367 220, 955 694, 957 240, 957 220

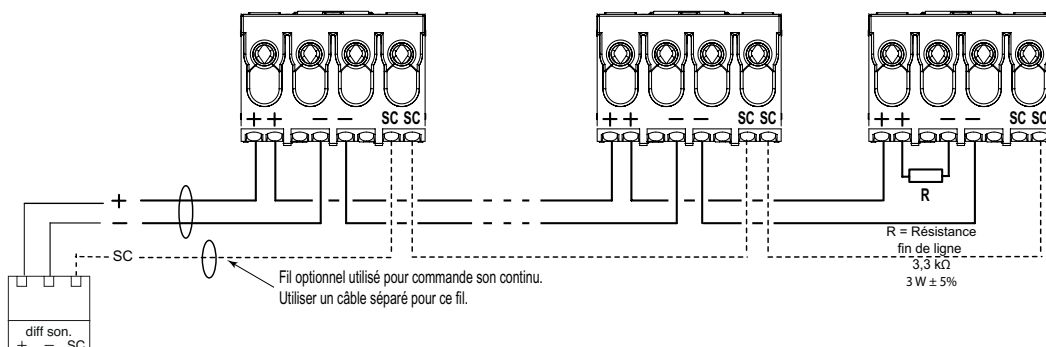

Raccorder les diffuseurs d'alarme générale sélective (DAGS) - Réf. 350 010, 367 211, 367 220

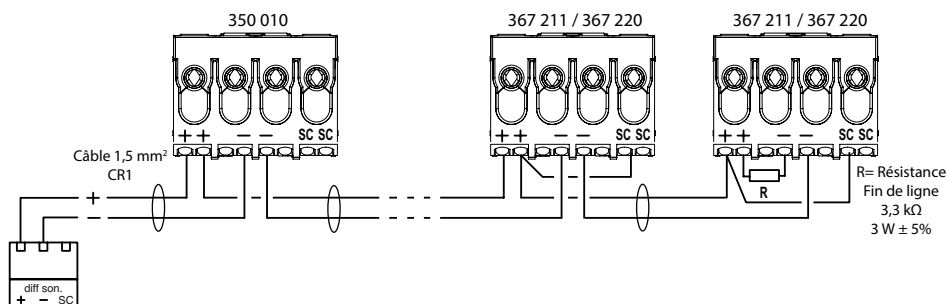

Raccorder les DSAF/DSNA - Réf. 350 020

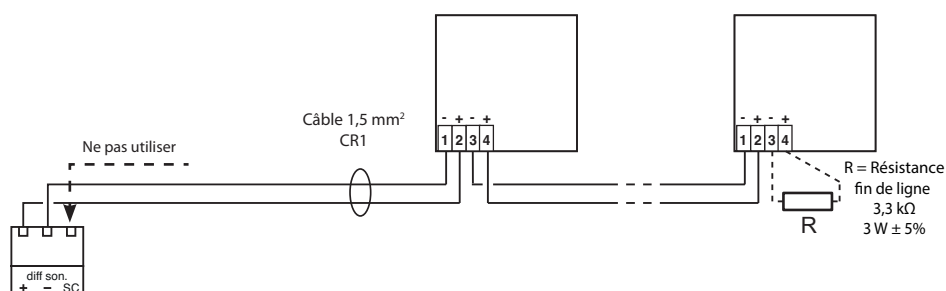

Raccorder les diffuseurs lumineux - Réf. 350 012, 367 300, 367 301, 367 302, 367 422, 367 423, 367 424

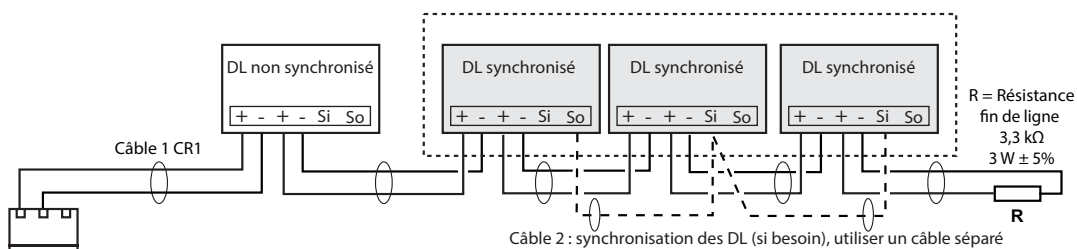

Câble 1 et 2 : 1,5 mm² CR1

Pour synchroniser une zone de DL, raccorder l'entrée Si des DL à synchroniser sur la sortie So du premier DL à synchroniser (le plus proche du CMSI).

Raccorder les diffuseurs lumineux - Réf. 367 303

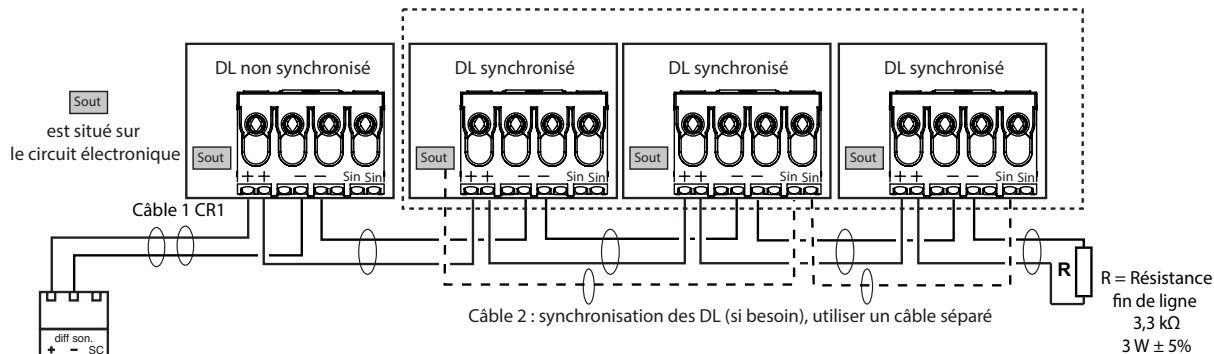

Câble 1 et 2 : 1,5 mm² CR1

Pour synchroniser une zone de DL, raccorder l'entrée Si des DL à synchroniser sur la sortie So du premier DL à synchroniser (le plus proche du CMSI).

Raccorder les périphériques (suite)

Raccorder les diffuseurs sonores et/ou lumineux (T.B.T.S.) (suite)

Raccorder les diffuseurs sonores et/ou lumineux - 32 max. par ligne (TBTS) (suite)

Raccorder les DSAF/DVAF - Réf. 367 305 et les bases optionnelles IP65 - Réf. 367 306

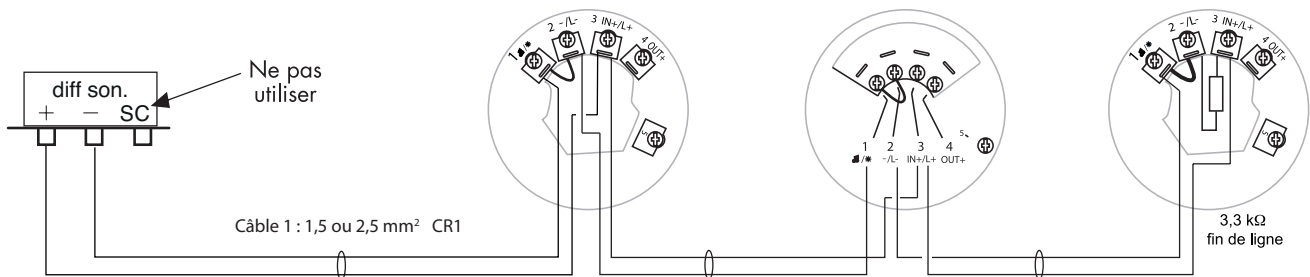

Calculer la consommation sous 24 V

Veillez à respecter le nombre max. autorisé de DS et ou DL par ligne : 32.

Calculer la consommation sur l'ensemble de la ligne diffuseurs sonores

Réf. URA	Conso (A) sous 24 V i	Ligne	
		nombre N	$I_{Total1} (A) N \times i$
957 240	0,0237		
957 220	0,0087		
955 694	0,0087		
350 010	0,0237		
350 012	0,015		
350 020 (mixé avec d'autres DS)	0,25		
350 020 (seul sur la ligne)	X		Reporter I ligne du tableau 1 : -----
367 210	0,0087		
367 211	0,0237		
367 213	0,009		
367 213 + 387 000	0,039		
367 220	0,0237		
367 300	0,016		
367 301	0,042		
367 302	0,042		
367 303 (sur calibre 2 cd)	0,016		
367 303 (sur calibre 10 cd)	0,042		
367 305 (25 max.) Fréquence flash : 1 Hz	0,05		
367 305 Fréquence flash : 0,5 Hz	0,03		
367 422	0,016		
367 423	0,042		
367 424	0,042		
I TOTAL (A) par ligne (doit être au maximum égal à 1,5 A)			-----

Tableau 1 :
Consommation en fonction du nombre de DS 350 020

Nombre de DS 350 020	I ligne (A)
1	0,22
2	0,45
3	0,64
4	0,89
5	1,06
6	1,16

Calculer la longueur max. de la ligne (m)

Réf. URA	Longueur du câble (m)			
	sans mixage		avec mixage	
	1,5 mm ²	2,5 mm ²	1,5 mm ²	2,5 mm ²
957 240	= 349 / I (A)*	= 582 / I (A)*	= 349 / I (A)*	= 582 / I (A)*
957 220	1300	1500	= 349 / I (A)*	= 582 / I (A)*
955 694	1300	1500	= 349 / I (A)*	= 582 / I (A)*
350 010	= 349 / I (A)*	= 582 / I (A)*	= 349 / I (A)*	= 582 / I (A)*
350 012	= 349 / I (A)*	= 582 / I (A)*	= 349 / I (A)*	= 582 / I (A)*
350 020	Voir tableau 2	Voir tableau 2	=203 / I (A)*	= 339 / I (A)*
367 210	1300	1500	= 349 / I (A)*	= 582 / I (A)*
367 211	= 349 / I (A)*	= 582 / I (A)*	= 349 / I (A)*	= 582 / I (A)*
367 213	1500	1500	= 349 / I (A)*	= 582 / I (A)*
367 213 + 387 000	= 349 / I (A)*	= 582 / I (A)*	= 349 / I (A)*	= 582 / I (A)*
367 220	= 349 / I (A)*	= 582 / I (A)*	= 349 / I (A)*	= 582 / I (A)*
367 300	= 349 / I (A)*	= 582 / I (A)*	= 349 / I (A)*	= 582 / I (A)*
367 301	= 349 / I (A)*	= 582 / I (A)*	= 349 / I (A)*	= 582 / I (A)*
367 302	= 349 / I (A)*	= 582 / I (A)*	= 349 / I (A)*	= 582 / I (A)*
367 303 (sur calibre 2 cd)	= 349 / I (A)*	= 582 / I (A)*	= 349 / I (A)*	= 582 / I (A)*
367 303 (sur calibre 10 cd)	= 349 / I (A)*	= 582 / I (A)*	= 349 / I (A)*	= 582 / I (A)*
367 305 Fréquence flash : 1 Hz	= 94 / I (A)*	= 158 / I (A)*	= 94 / I (A)*	= 158 / I (A)*
367 305 Fréquence flash : 0,5 Hz	= 94 / I (A)*	= 158 / I (A)*	= 94 / I (A)*	= 158 / I (A)*
367 422	= 349 / I (A)*	= 582 / I (A)*	= 349 / I (A)*	= 582 / I (A)*
367 423	= 349 / I (A)*	= 582 / I (A)*	= 349 / I (A)*	= 582 / I (A)*
367 424	= 349 / I (A)*	= 582 / I (A)*	= 349 / I (A)*	= 582 / I (A)*

Tableau 2 :
Longueur de câble
en fonction du nombre de DS 350 020

Nombre de DS 350 020	Longueur du câble (m)	
	S = 1,5 mm ²	S = 2,5 mm ²
1	900	1500
2	450	750
3	300	500
4	200	350
5	150	300
6	100	150

* I étant le courant total consommé en A sur la ligne et avec une longueur max. de câble ≤1500 m

Dans le cas de raccordement de différents types de diffuseurs sonores et/ou lumineux sur la ligne (mixage), la longueur de câble la plus faible relevée dans le tableau ci-dessus impose la longueur maximum de la ligne.

Visualiser un exemple de calcul d'une longueur max. de câblage de diffuseurs sonores

Sur la ligne, sont câblés en 1,5 mm² :

- 5 diffuseurs sonores réf. 957 220

- 10 diffuseurs sonores réf. 350 010

Réf. URA	Conso sous 24 V (A)	Ligne 1	
		nombre	I _{Total} (A)
957 220	0,0087	5	0,0435
350 010	0,0237	10	0,237
I _{TOTAL} (A) par ligne			0,281

Réf. URA	Longueur du câble (m)
	1,5 mm ²
957 220	=349 / I(A) = 349 / 0,281 = 1242
350 010	=349 / I(A) = 349 / 0,281 = 1242

Conclusion : la longueur max. imposée de la ligne est égale à 1 242 mètres.

Raccorder les périphériques (suite)

Raccorder les diffuseurs sonores et/ou lumineux (T.B.T.S.) (suite)

Calculer la consommation sous 48 V

Veillez à respecter le nombre max. autorisé de DS et ou DL par ligne : 32.

Calculer la consommation sur l'ensemble de la ligne diffuseurs sonores

Réf. URA	Conso (A) sous 48 V i	Ligne	
		nombre N	I _{Total1} (A) N x i
957 240	0,0254		
957 220	0,0138		
955 694	0,0138		
350 010	0,0254		
350 012	0,017		
350 020 (mixé avec d'autres DS)	0,25		
350 020 (seul sur la ligne)	X		Reporter I ligne du tableau 1: -----
367 210	0,0138		
367 211	0,0254		
367 213	0,018		
367 220	0,0254		
367 300	0,018		
367 301	0,046		
367 302	0,046		
367 303 (sur calibre 2 cd)	0,018		
367 303 (sur calibre 10 cd)	0,046		
367 305 (29 max.) Fréquence flash : 1 Hz	0,05		
367 305 Fréquence flash : 0,5 Hz	0,03		
367 422	0,018		
367 423	0,046		
367 424	0,046		
I TOTAL (A) par ligne (doit être au maximum égal à 1,5 A)			-----

Tableau 1 :
Consommation en fonction du nombre de DS 350 020

Nombre de DS 350 020	I ligne (A)
1	0,11
2	0,22
3	0,33
4	0,44
5	0,55
6	0,66
7	0,76
8	0,87
9	0,97
10	1,08

Calculer la longueur max. de la ligne (m)

Réf. URA	Longueur du câble (m)			
	sans mixage		avec mixage	
	1,5 mm ²	2,5 mm ²	1,5 mm ²	2,5 mm ²
957 240	1400	1500	= 1134 / I (A)*	= 1891 / I (A)*
957 220	1500	1500	= 1134 / I (A)*	= 1891 / I (A)*
955 694	1500	1500	= 1134 / I (A)*	= 1891 / I (A)*
350 010	1400	1500	= 1134 / I (A)*	= 1891 / I (A)*
350 012	1500	1500	= 1134 / I (A)*	= 1891 / I (A)*
350 020	Voir tableau 2	Voir tableau 2	= 334 / I (A)*	= 558 / I (A)*
367 210	1500	1500	= 1134 / I (A)*	= 1891 / I (A)*
367 211	1400	1500	= 1134 / I (A)*	= 1891 / I (A)*
367 213	1500	1500	= 1134 / I (A)*	= 1891 / I (A)*
367 220	1400	1500	= 1134 / I (A)*	= 1891 / I (A)*
367 300	1500	1500	= 1134 / I (A)*	= 1891 / I (A)*
367 301	= 1134 / I (A)*	= 1891 / I (A)*	= 1134 / I (A)*	= 1891 / I (A)*
367 302	= 1134 / I (A)*	= 1891 / I (A)*	= 1134 / I (A)*	= 1891 / I (A)*
367 303 (sur calibre 2 cd)	1500	1500	= 1134 / I (A)*	= 1891 / I (A)*
367 303 (sur calibre 10 cd)	= 1134 / I (A)*	= 1891 / I (A)*	= 1134 / I (A)*	= 1891 / I (A)*
367 305 Fréquence flash : 1 Hz	= 879 / I (A)*	= 1467 / I (A)*	= 879 / I (A)*	= 1467 / I (A)*
367 305 Fréquence flash : 0,5 Hz	= 879 / I (A)*	= 1467 / I (A)*	= 879 / I (A)*	= 1467 / I (A)*
367 422	1500	1500	= 1134 / I (A)*	= 1891 / I (A)*
367 423	= 1134 / I (A)*	= 1891 / I (A)*	= 1134 / I (A)*	= 1891 / I (A)*
367 424	= 1134 / I (A)*	= 1891 / I (A)*	= 1134 / I (A)*	= 1891 / I (A)*

Tableau 2 :
Longueur de câble
en fonction du nombre de DS 350 020

Nombre de DS 350 020	Longueur du câble (m)	
	S = 1,5 mm ²	S = 2,5 mm ²
1	1500	1500
2	1500	1500
3	1150	1500
4	850	1400
5	650	1150
6	550	950
7	450	800
8	400	700
9	350	600
10	300	550

* I étant le courant total consommé en A sur la ligne et avec une longueur max. de câble ≤ 1500 m

Dans le cas de raccordement de différents types de diffuseurs sonores et/ou lumineux sur la ligne (mixage), la longueur de câble la plus faible relevée dans le tableau ci-dessus impose la longueur maximum de la ligne.

Visualiser un exemple de calcul d'une longueur max. de câblage de diffuseurs sonores

Sur la ligne, sont câblés en 1,5 mm² :

- 5 diffuseurs sonores réf. 957 220
- 10 diffuseurs sonores réf. 350 010

Réf. URA	Conso sous 48V (A)	Ligne 1	
		nombre	I _{Total} (A)
957 220	0,0138	5	0,069
350 010	0,0254	10	0,254
I TOTAL (A) par ligne			0,323

Réf. URA	Longueur du câble (m) maxi 1500 m	
	1,5 mm ²	
957 220	= 1134 / I(A) = 1134 / 0,323 = 3511 écrété à 1500	
350 010	= 1134 / I(A) = 1134 / 0,323 = 3511 écrété à 1500	

Conclusion : la longueur max. imposée de la ligne est égale à 1500 mètres.

Raccorder les périphériques (suite)

Raccorder les DAS (TBTS)

Visualiser les borniers

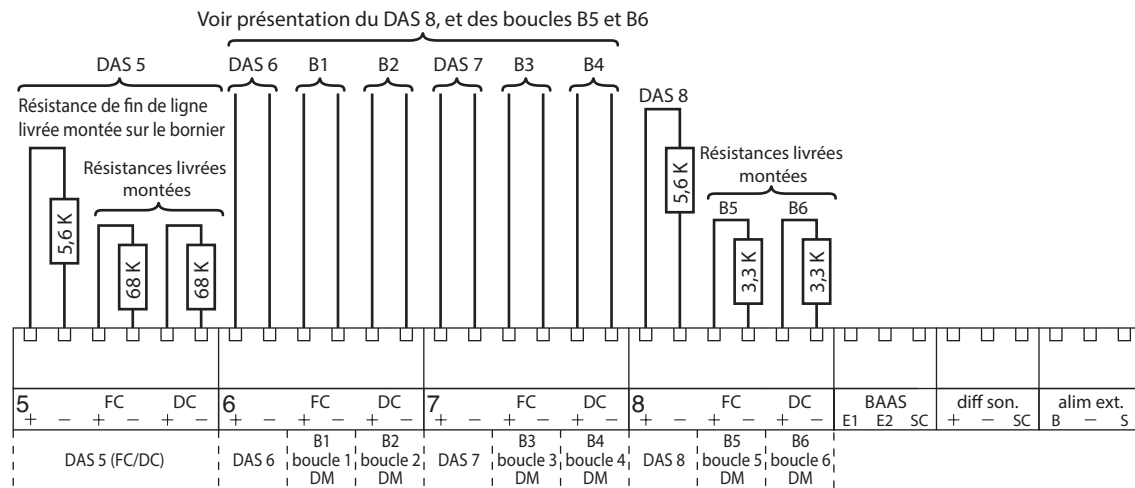
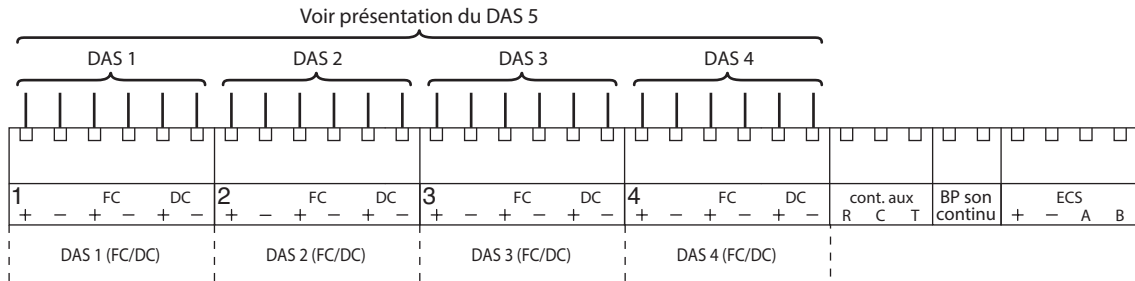

Câbler les DAS

La tension d'alimentation des lignes de commande est de 24 V = ou 48 V = 1,5 A max., délivrée par une alimentation externe.

Chaque ligne de commande est protégée par un fusible 2,5 A très rapide.

Veillez à ne faire aucun câblage en étoile ou en dérivation. Repiquez sur les borniers des DAS pour aller d'un élément à l'autre.

- 1er cas : Les lignes DC et FC ne sont pas utilisées (exemple : ventouses de portes coupe feu)

Câbles = 1,5mm² min. CR1 si DAS à émission ou C2 si DAS à rupture pour la ligne de commande (bornes + -).

Nombre de DAS = limité seulement par le courant sur la ligne et par la longueur de câblage (voir page 20).

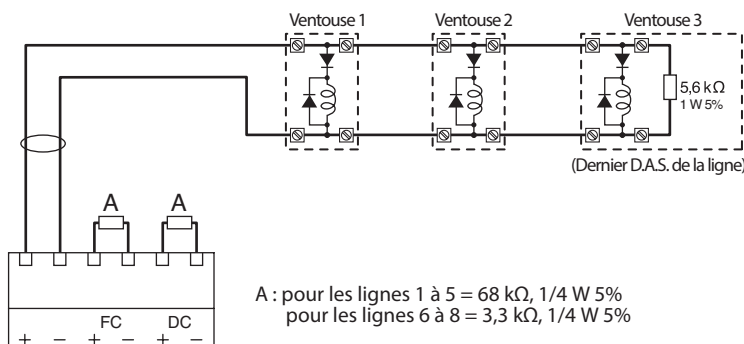

Cet exemple présente des DAS intégrant d'origine des diodes. En cas d'absence des diodes utilisez des diodes 1N4004 en respectant leur orientation (voir orientation ci-dessous).

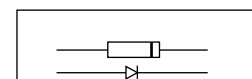

- 2ème cas (uniquement pour les lignes 1 à 5) : Utilisation de la ligne FC uniquement (exemple : clapet télécommandé en DAS commun)

Câbles = 1,5mm² min. CR1 si DAS à émission ou C2 si DAS à rupture pour la ligne de commande (bornes + -)
9/10^e CR1 min. (1,5mm² recommandé) pour les lignes de contrôle DC et FC

Nombre de DAS = 5 max.

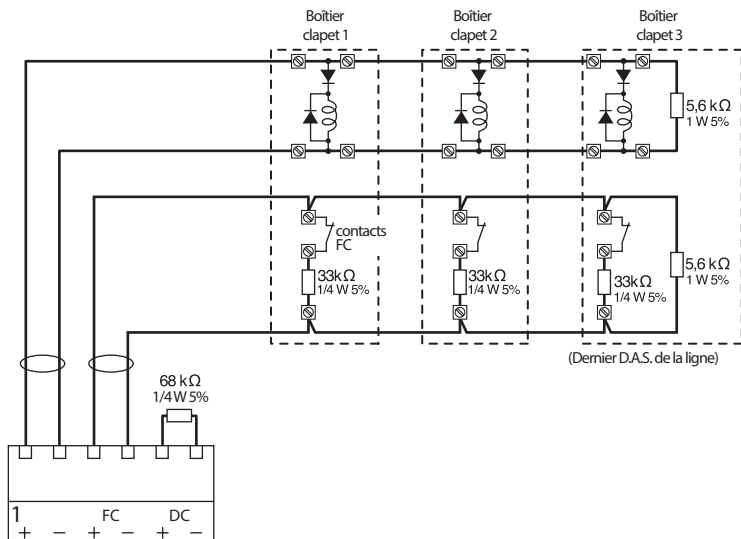

Système représenté en état de veille, clapets en position d'attente.
Les contacts raccordés sur FC s'ouvrent si les clapets commandés ont atteint leur position de sécurité (clapets fermés).

- 3ème cas (uniquement pour les lignes 1 à 5) : Utilisation des lignes DC et FC (exemple : volet de désenfumage)

Câbles = 1,5mm² min. CR1 pour la ligne de commande,
9/10^e CR1 min. (1,5mm² recommandé) pour les lignes de contrôle DC et FC.

Nombre de DAS = 5 max.

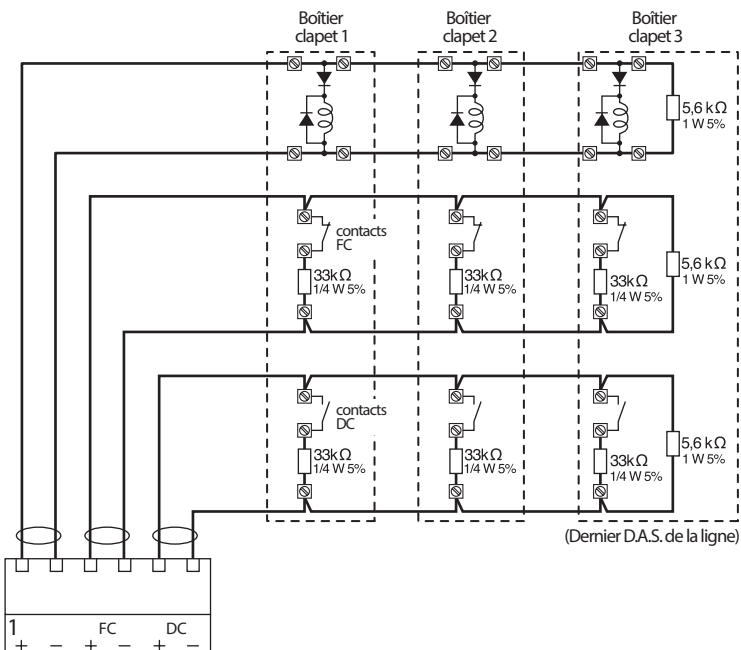

Système représenté en état de veille, volets en position d'attente.
Les contacts raccordés sur DC se referment si les volets quittent leur position d'attente.
Les contacts raccordés sur FC s'ouvrent si les volets commandés ont atteint leur position de sécurité (volets ouverts).

Utilisation du masque autocollant fourni

Si vous n'utilisez pas les lignes DC et FC, 1^{er} cas de la page 21, collez le masque autocollant livré, en face avant du CMSI, sur les voyants des lignes concernées.

Raccorder les périphériques (suite)

Raccorder les DAS (TBTS) (suite)

Câbler les DAS (suite)

Calculer la longueur des lignes DAS / ligne de commande bornes (+ -)

Le tableau ci-dessous indique la distance max. entre le tableau et le DAS le plus éloigné en fonction de la puissance max. de la ligne et du câble utilisé.

- Utilisez des câbles CR1 pour des DAS fonctionnant en émission de tension (pouvant devenir C2 si circulant en "Cheminement Technique Protégé" ou dès qu'ils pénètrent dans la zone de mise en sécurité correspondant aux DAS qu'ils desservent)
- Utilisez des câbles C2 pour les DAS fonctionnant à rupture de tension

Courant sur la ligne (en A)	V alim.= 24 V =			V alim.= 48 V =		
	1,5 mm ²	2,5 mm ²	4,0 mm ²	1,5 mm ²	2,5 mm ²	4,0 mm ²
0,25	203 m	339 m	543 m	727 m	1211 m	1938 m
0,50	102 m	170 m	271 m	363 m	606 m	969 m
0,75	68 m	113 m	181 m	242 m	404 m	646 m
1,00	51 m	85 m	136 m	182 m	303 m	484 m
1,25	41 m	68 m	109 m	145 m	242 m	388 m
1,50	34 m	57 m	90 m	121 m	202 m	323 m

Vous pouvez utiliser du câble de 1mm² de section est autorisé s'il est multiconducteur.

Raccorder les DAS communs - Uniquement pour les lignes 1 à 5

Si des clapets de gaine ou de portes coupe-feu sont utilisés en "DAS commun" (exemple : clapet à la jonction et donc commun à deux zones de mise en sécurité Zs), ces DAS seront contrôlés en position (contrôle de la position de sécurité uniquement) suivant le 2^{ème} cas de la page 23.

Dédiez une fonction par DAS commun.

La touche "CDE" d'une ligne utilisée pour commander des DAS communs n'est plus active.
Pour la masquer, collez le cache correspondant (livré avec le CMSI).

Raccorder un coffret de relayage - Uniquement pour les lignes 1 à 5

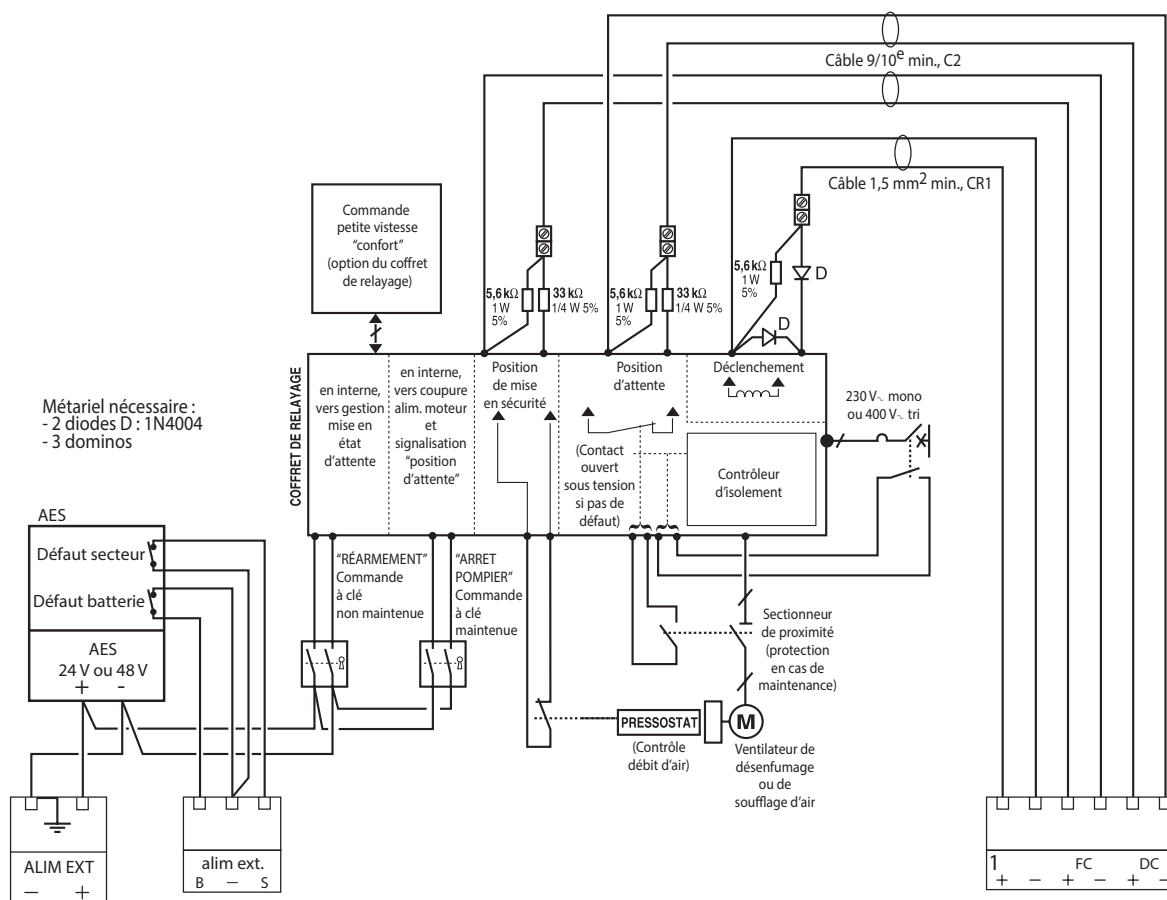
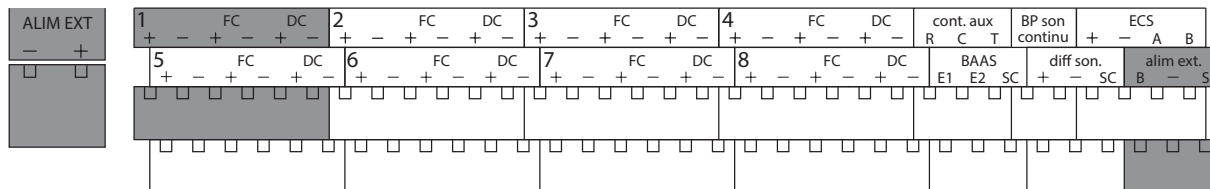

Raccorder les périphériques (suite)

Raccorder les déclencheurs manuels - 32 max. par boucle (TBTS)

Exemple 1 : déclencheurs manuels réf. 957 277 et réf 955 745 (à partir de 2013 - vérifier la version sur l'étiquette de traçabilité)

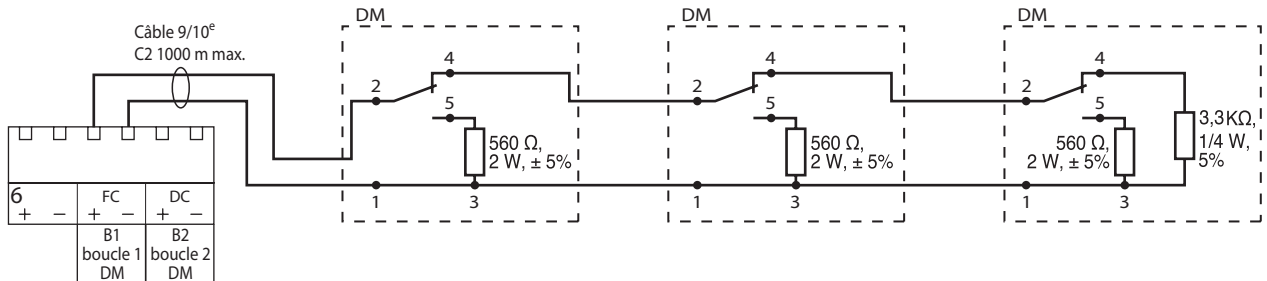

Exemple 2 : déclencheurs manuels réf. 340 100, 954 307

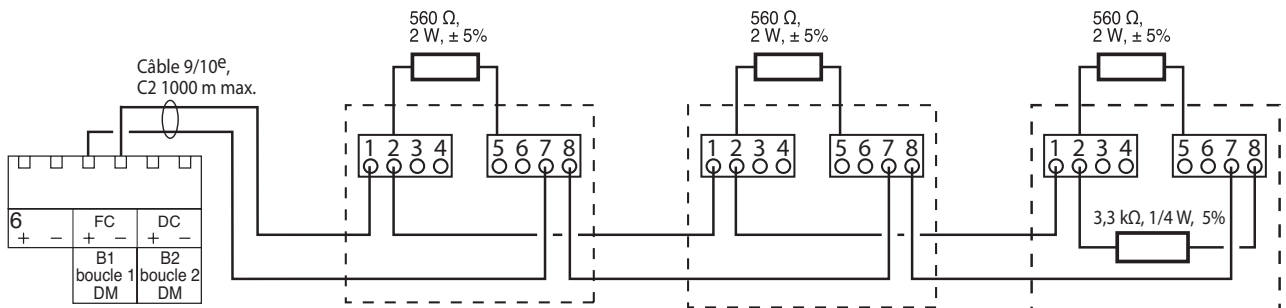

Exemple 3 : déclencheurs manuels réf. 357 277, 357 278

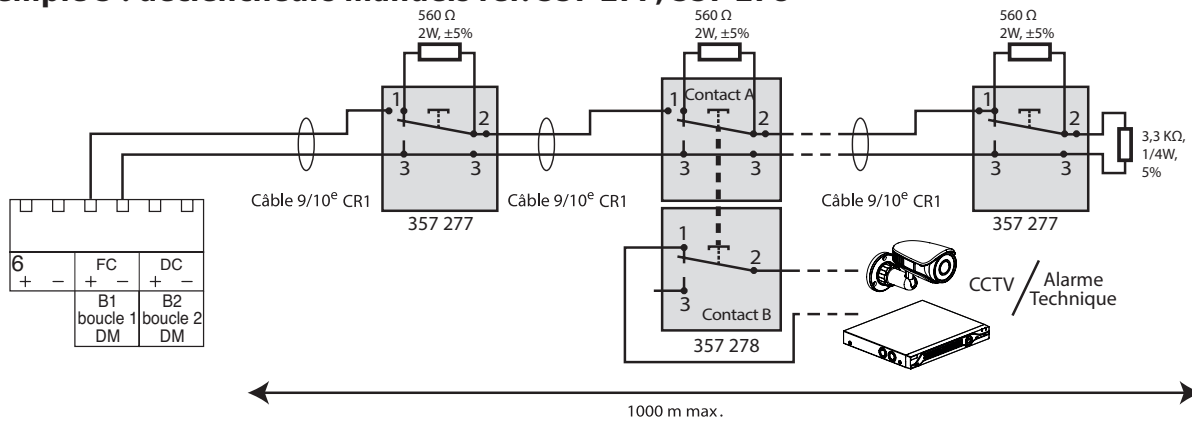

Raccorder le secteur (BT)

Réalisez l'installation conformément aux exigences de la NF C 15-100.

- Alimentation secteur 230 V.
- Dispositif de protection : disjoncteur bipolaire 3 A.

Veillez à réaliser ces raccordements hors tension.

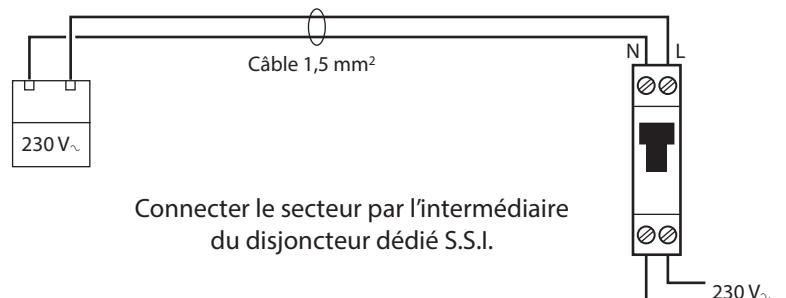

Mettre en service

- Vérifier la continuité de chaque ligne DAS : l'impédance doit être de 5,6 K Ω .
- Vérifier la continuité des lignes DC et FC : si utilisée, l'impédance doit être comprise entre 3 K Ω et 5,6 K Ω .
- Vérifier la continuité des boucles DM (tous les DM en position non déclenchée en veille) : l'impédance doit être de 3,3 K Ω .
- Vérifier la continuité de la ligne Diffuseurs Sonores : l'impédance doit être de 3,3 K Ω .
- Vérifier que les commutateurs 1 et 2 du sélecteur S11 sont en position OFF pour mettre le produit en mode exploitation.

1 - Mettre le CMSI sous tension

a) Raccorder la batterie

Connectez le fil rouge au + de la batterie et le fil bleu au - de la batterie.

b) Mettre sous tension le secteur

Connectez le secteur par l'intermédiaire du disjoncteur dédié S.S.I. Le voyant vert "SOUS TENSION" s'allume, les autres voyants "DEFAULT SECTEUR", "DIFFUSEURS SONORES", "DEFAULT SYSTEME" et "DEFAULT BATTERIES" restent éteints.

Veillez à laisser charger les batteries pendant 30 heures

- Le voyant vert "SOUS TENSION" ne s'allume pas : vérifiez l'alimentation et le fusible secteur.
- Le voyant jaune "DEFAULT BATTERIES" s'allume : laissez le système en charge 30 h puis vérifiez que le voyant "DEFAULT BATTERIES" est éteint. S'il reste allumé, 3 cas selon l'indication de l'afficheur interne (voir page 6) :
 - l'afficheur indique H : - Vérifiez l'alimentation sur le bornier ALIM. EXT. (+, -) 24 V ou 48 V (selon l'alimentation choisie),
- Vérifiez le fusible F12 : T10AL250V de l'alimentation externe.
 - l'afficheur indique A : - Vérifiez si la tension batterie est correcte (>10,5 V). Si Vbat <10,5 V,
- Vérifiez le fusible batterie F5AH250V. Vérifier la tension de charge de la batterie (environ 13,8 V à vide), maintenir la mesure pendant quelques secondes.
 - l'afficheur indique E : - Vérifiez la tension batterie sur l'alimentation externe ou sa liaison avec le bornier ALIM. EXT. (B, -) du CMSI.
- Le voyant jaune "DEFAULT SECTEUR" s'allume en fixe : 3 cas selon l'indication de l'afficheur interne (voir page 6) :
 - l'afficheur indique H : - Vérifiez l'alimentation sur le bornier ALIM. EXT. (+, -) 24 V ou 48 V (selon l'alimentation choisie),
- Vérifiez le fusible F12 : T10AL250V de l'alimentation externe.
 - l'afficheur indique A : - Vérifiez l'alimentation et le fusible secteur T2AH250V.
 - l'afficheur indique E : - Vérifiez l'alimentation de l'alimentation externe ou sa liaison avec le bornier ALIM. EXT. (-, S) du CMSI.
- Le voyant jaune "DEFAULT SYSTEME" est allumé en fixe : appuyez sur la touche "TEST SIGNALISATIONS", s'il reste allumé, consultez le SAT.
- Un voyant jaune "DERANG." des lignes DAS s'allume et le buzzer sonne : vérifiez les raccordements de la ligne concernée.
- Le voyant jaune "DIFFUSEURS SONORES (HORS SERVICE)" s'allume et le buzzer émet un son continu : vérifiez la ligne diffuseurs sonores.
- Un voyant "FEU" est allumé : vérifiez que tous les DM de la boucle concernée sont en veille (non déclenchés).
- Un voyant jaune "DERANG." des boucles de détection est allumé : vérifiez les raccordements de la boucle concernée.
- Le voyant jaune "PROGRAMMATION" est allumé : remettez le produit en mode Exploitation en positionnant les commutateurs 1 et 2 du sélecteur S11 sur OFF.

Mise en service (suite)

2 - Programmer

Programmez le Matriçage, le Verrouillage, le Retard, la temporisation de l'alarme restreinte, la mise en/hors service des diffuseurs sonores, contacts auxiliaires et sortie BAAS.

Programmation d'usine :

		n de ligne D.A.S.							
		1	2	3	4	5	6	7	8
n zone de mise en sécurité	1	X							
	2		X						
	3			X					
	4				X				
	5					X			
	6						X		
	7							X	
	8								X

		n de boucle de détection					
		1	2	3	4	5	6
UGA	1	X	X	X	X	X	X

a) Préparer votre programmation

Préparez le matriçage

		n de boucle de détection					
		1	2	3	4	5	6
n zone de mise en sécurité	1						
	2						
	3						
	4						
	5						
	6						
	7						
	8						

		n de boucle de détection					
		1	2	3	4	5	6
UGA	1						

		n de ligne D.A.S.							
		1	2	3	4	5	6	7	8
n zone de mise en sécurité	1								
	2								
	3								
	4								
	5								
	6								
	7								
	8								

Les DAS 6,7 et 8, ne peuvent pas être des DAS communs.

Préparez le verrouillage et le retard

		n du groupe de verrouillage								
		1	2	3	4	5	6	7	8	9
n zone de mise en sécurité	1									
	2									
	3									
	4									
	5									
	6									
	7									
	8									

		Retard
n de ligne D.A.S.	1	
	2	
	3	
	4	
	5	
	6	
	7	
	8	

Visualiser un exemple d'une préparation de programmation du CMSI

Préparez le matricage

	n de boucle de détection					
	1	2	3	4	5	6
n zone de mise en sécurité	1					
2						
3						
4			X			X
5						
6						
7						
8						

Exemple :

La Z.S. 4 est déclenchée par les boucles 3 et 6. En phase programmation, appeler la Z.S. 4 puis appuyer sur les BP des boucles 3 et 6.

	n de boucle de détection					
	1	2	3	4	5	6
UGA	1		X			X

L'UGA du CMSI est déclenchée par les boucles de détection 2 et 5

	n de ligne D.A.S.							
	1	2	3	4	5	6	7	8
n zone de mise en sécurité	1							
2								
3								
4	C	C		X				
5								
6								
7								
8								

X : DAS

C : DAS commun

La Z.S.4 commande les lignes DAS 1,2 et 4

Préparez le verrouillage et le retard

	n du groupe de verrouillage								
	1	2	3	4	5	6	7	8	9
n zone de mise en sécurité	1								
2									
3	V								
4									
5									
6	V								
7									
8									

	Retard
	n de ligne D.A.S.
2	R
3	
4	
5	
6	
7	R
8	

Exemple :
Les lignes 2 et 7
sont programmées
en mode retard.

Exemple : Le groupe de verrouillage 1 comprend les Z.S. 3 et 6.

b) Comprendre la signalisation sonore en cours de programmation

En phase de programmation, appuyer sur les touches "CDE" et "BILAN" génère une signalisation sonore.

Le buzzer émet :

- Un bip après un appui sur une touche autorisée à cette étape de la programmation.
- Trois bips (correspondant à un message d'erreur) après un appui sur une touche non autorisée à cette étape de la programmation.

Mettre en service (suite)

2 - Programmer (suite)

c) Programmer le mode Matriçage (association CMSI et boucles de détection)

- Des DAS

Vous pouvez lier par programmation les lignes de mise en sécurité avec certaines boucles de détection. Après matriçage, lorsqu'une boucle de détection est activée, les lignes de mise en sécurité liées par programmation sont commandées.

La possibilité de matriçer des boucles de déclencheurs manuels vers des fonctions de mise en sécurité automatique est règlementée par la norme NFS 61 931. Le point ci-dessous doit être respecté : S'il existe plusieurs zones de désenfumage (Z.F.) dans le bâtiment ou l'établissement, l'action sur un DM ne peut en aucun cas entraîner le fonctionnement du désenfumage.

- De l'UGA

Vous pouvez lier par programmation l'UGA avec certaines boucles de détection. Après matriçage, lorsqu'une boucle de détection est activée, l'UGA liée par programmation est commandée.

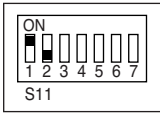
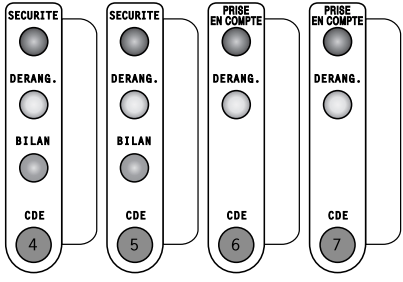
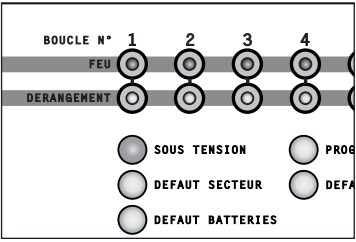
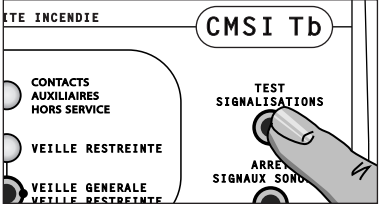
Etape	Descriptif	Action	Etat
1	Passer en mode matriçage	Positionnez le sélecteur S11 sur mode Matriçage 	Le voyant jaune "PROGRAMMATION" est allumé.
Attention en mode matriçage, les boucles de détection ne sont plus actives			
2.1	Programmer une Z.S.	Appuyez sur la touche "CDE" pour sélectionner la ligne DAS à programmer 	Le voyant jaune "DERANG." de la Z.S. concernée s'allume. Le voyant rouge "FEU" de la boucle n°1 s'allume.
	Exemple : 1 ^{ère} Z.S.	Appuyez sur la touche "CDE" de la Z.S. 1	Le voyant jaune "DERANG." de la Z.S. 1 est allumé. Le voyant rouge "FEU" de la boucle n°1 s'allume.
2.2		Lorsque la Z.S. est sélectionnée, vous pouvez procéder au matriçage : Appuyez sur la touche "TEST SIGNALISATIONS" pour sélectionner la boucle de détection à associer (chaque appui sélectionne la boucle de détection suivante (après la boucle n°6, la boucle n°1 sera sélectionnée)). 	Les voyants jaunes "DERANGEMENT" des boucles sélectionnées sont allumés. Le voyant rouge "FEU" de la boucle sélectionnée est allumé.
	Exemple	Appuyez 3 fois sur la touche "TEST SIGNALISATIONS" pour sélectionner la boucle 4.	Le voyant rouge "FEU" de la boucle 4 est allumé.

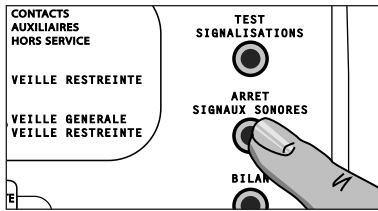
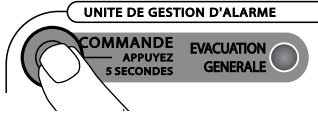
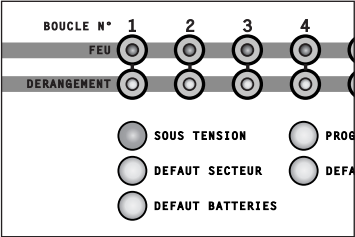
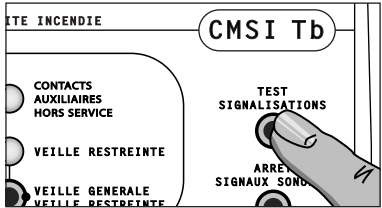
Etape	Descriptif	Action	Etat
2.3		<p>Pour valider la sélection, appuyez sur la touche "ARRET SIGNAUX SONORES"</p> 	<p>Le voyant rouge "FEU" de la boucle sélectionnée reste allumé. Le voyant jaune "DERANGEMENT" de la boucle sélectionnée s'allume.</p>
2.4	Vérifier - Modifier	<ul style="list-style-type: none"> • Pour associer une nouvelle boucle de détection : <ol style="list-style-type: none"> 1- Appuyez sur la touche «TEST SIGNALISATION» pour la sélectionner 2- Appuyez sur la touche «ARRET SIGNAUX SONORES» • Pour éjecter une boucle: <ol style="list-style-type: none"> 1- Appuyez sur la touche «TEST SIGNALISATION» pour la sélectionner 2- Appuyez sur la touche "ARRET SIGNAUX SONORES" 	<ul style="list-style-type: none"> • Le voyant rouge "FEU" puis le voyant jaune "DERANGEMENT" des boucles concernées s'allument. • Le voyant rouge "FEU" s'allume. Le voyant jaune "DERANGEMENT" s'éteint.
	Exemple	Appuyez sur la touche 3 : boucle 3 à éjecter	Le voyant jaune "DERANGEMENT" de la boucle 3 s'éteint.
2.5	Enregistrer la programmation	Appuyez sur la touche "BILAN" du CMSI	Tous les voyants jaunes (du CMSI et de l'ECS) s'éteignent. Le voyant rouge "FEU" de la dernière boucle sélectionnée s'éteint.
3	Programmer une autre ligne	Idem étape 2 : - Sélectionnez une Z.S. - Associez les boucles de détection - Enregistrez	
4.1	Programmer l'UGA.	<p>Appuyez sur la touche "EVACUATION GENERALE" pour sélectionner l'UGA.</p> 	<p>Le voyant rouge "EVACUATION GENERALE" s'allume. Le voyant rouge "FEU" de la boucle n°1 s'allume.</p>
4.2		<p>Lorsque l'UGA est sélectionnée, vous pouvez procéder au matricage : Appuyez sur la touche "TEST SIGNALISATIONS" pour sélectionner la boucle de détection à associer (chaque appui sélectionne la boucle de détection suivante (après la boucle n°6, la boucle n°1 sera sélectionnée))</p> 	<p>Les voyants jaunes "DERANGEMENT" des boucles sélectionnées sont allumés sur l'ECS. Le voyant rouge "FEU" de la boucle sélectionnée est allumé.</p>

Mettre en service (suite)

2 - Programmer (suite)

c) Programmer le mode Matriçage (association CMSI et boucles de détection) (suite)

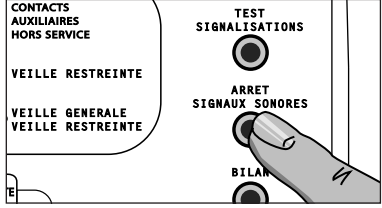
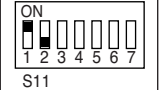
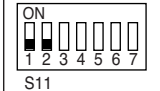
Etape	Descriptif	Action	Etat
4.3		<p>Pour valider la sélection, appuyez sur la touche "ARRET SIGNAUX SONORES"</p> 	<p>Le voyant rouge "FEU" de la boucle sélectionnée reste allumé. Le voyant jaune "DERANGEMENT" de la boucle sélectionnée s'allume.</p>
4.4	Vérifier - Modifier	<ul style="list-style-type: none"> • Pour associer une nouvelle boucle de détection : <ol style="list-style-type: none"> 1- Appuyez sur la touche "TEST SIGNALISATION" pour la sélectionner 2- Appuyez sur la touche "ARRET SIGNAUX SONORES" • Pour éjecter une boucle : <ol style="list-style-type: none"> 1- Appuyez sur la touche "TEST SIGNALISATION" pour la sélectionner 2- Appuyez sur la touche "ARRET SIGNAUX SONORES" 	<ul style="list-style-type: none"> • Le voyant rouge "FEU" puis le voyant jaune "DERANGEMENT" des boucles concernées s'allument. • Le voyant rouge "FEU" s'allume. Le voyant jaune "DERANGEMENT" s'éteint.
	Exemple	Appuyez sur la touche 3 : boucle 3 à éjecter.	Le voyant jaune "DERANGEMENT" de la boucle 3 s'éteint.
4.5	Enregistrer la programmation	Appuyez sur la touche "BILAN" du CMSI.	Le voyant rouge "EVACUATION GENERALE" et les voyants jaunes "DERANGEMENT" des boucles de détection s'éteignent. Le voyant rouge "FEU" de la dernière boucle sélectionnée s'éteint.
5	Sortir du mode Matriçage	Positionnez le sélecteur S11 sur mode Exploitation	Le voyant jaune "PROGRAMMATION" est éteint.
Eventuellement			
6	Modifier la programmation	<p>Positionnez le sélecteur S11 en mode Matriçage. Sélectionnez la ligne concernée : Appuyez sur sa touche "CDE".</p> 	<p>Le voyant jaune "PROGRAMMATION" s'allume. Les voyants jaunes "DERANG." de la Z.S. et les voyants jaunes "DERANGEMENT" des boucles associées s'allument.</p>
7		<p>Référez-vous aux informations de l'étape 2.3 pour :</p> <ul style="list-style-type: none"> - Modifier la programmation, - Entrer de nouvelles Z.S. - Ejecter des boucles programmées <p>Pour enregistrer : Référez-vous aux informations de l'étape 2.4</p>	
8	Sortir du mode Matriçage	<p>Quittez le mode Matriçage Passez sur le mode Exploitation.</p> 	

d) Programmation des lignes DAS vers les zones de mise en sécurité

Vous pouvez lier une ligne DAS avec une Z.S.

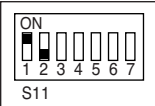
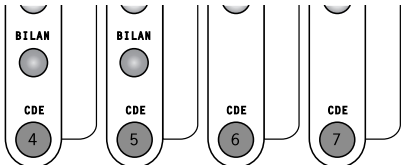
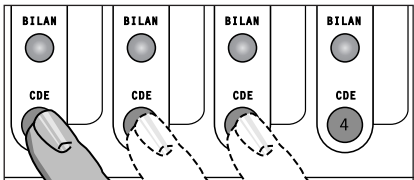
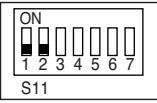
Etape	Descriptif	Action	Etat
1	Passer en mode matricage	Maintenez appuyée la touche "VALIDATION" pendant la sélection du mode matricage par le sélecteur S11 	Le voyant jaune "PROGRAMMATION" est allumé. Le voyant rouge "ALARME" clignote.
2.1	Sélectionner la Z.S. contenant la ligne à affecter en DAS commun	Appuyez sur la touche "CDE" correspondant à la ligne à affecter	Le voyant rouge "SECURITE" et le voyant jaune "DERANG." de la Z.S. concernée s'allument.
2.2	Désaffecter la ligne DAS	Appuyez sur la touche "CDE" de cette ligne DAS	Le voyant jaune "DERANG." de la Z.S. s'éteint.
2.3	Enregistrer	Appuyez sur la touche "BILAN"	Le voyant rouge "SECURITE" de la Z.S. s'éteint indiquant que la ligne DAS n'est plus affectée.
3.1	Programmer une ligne Z.S.	Appuyez sur la touche "CDE" pour sélectionner la Z.S. à programmer 	Le voyant rouge "SECURITE" et le voyant jaune "DERANG." de la Z.S. concernée s'allument.
	Exemple : Z.S. 1	Appuyez sur la touche "CDE" de la Z.S. 1.	Le voyant rouge "SECURITE" et le voyant jaune "DERANG." de la Z.S. 1 s'allument.
3.2	Matricer	Lorsque la Z.S. est sélectionnée, vous pouvez procéder à un matricage : Appuyez sur les touches "CDE" des lignes DAS à associer 	Les voyants jaunes "DERANG." des Z.S. après appui sur la touche "CDE" : <ul style="list-style-type: none"> - Sont éteints : sorties non affectées - Sont allumés en fixe : DAS - Clignotent : DAS communs Un message d'erreur (3 bips) est émis par le buzzer si la ligne DAS est déjà affectée à une autre Z.S. . Pour la "désaffecter", référez-vous aux informations de l'étape 2.
	Exemple	Appuyez sur les touches "CDE" 1, 2 et 3	Les voyants jaunes "DERANG." des lignes DAS 1, 2 et 3 sont allumés.
3.3	Vérifier - Modifier	<ul style="list-style-type: none"> • Pour associer de nouvelles lignes, appuyez sur les touches 1 à 8 (des lignes DAS) concernées • Pour éjecter des lignes programmées, appuyez sur les touches "CDE" 1 à 8 des lignes DAS à éjecter Si nécessaire, référez-vous aux informations de l'étape étape 2.2	<ul style="list-style-type: none"> • Les voyants jaunes "DERANG." des lignes concernées s'allument en fixe ou clignotent, suivant le type de DAS • Les voyants jaunes "DERANG." des lignes éjectées s'éteignent.
	Exemple	Appuyez sur la touche 3 : ligne 3 à éjecter	Le voyant jaune "DERANG." de la ligne 3 s'éteint.
3.4	Enregistrer la programmation	Appuyez sur la touche "BILAN" du CMSI	Tous les voyants "DERANG." et "SECURITE" s'éteignent.
3.5	Sortir du mode matricage	Passer en mode exploitation 	Tous les voyants "DERANG.", "SECURITE", "PROGRAMMATION" et "ALARME" s'éteignent.

Mettre en service (suite)

2 - Programmer (suite)

e) Programmer le mode Verrouillage



Vous pouvez programmer 9 groupes de verrouillage.

Un groupe contient un ensemble de zones de mise en sécurité.

Lorsqu'une boucle de détection est activée, les zones de mise en sécurité associées par programmation sont commandées.

Si certaines de ces zones appartiennent à un groupe, elles seront normalement commandées.

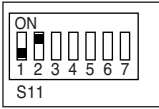
Les autres zones comprises dans ce même groupe ne pourront être commandées que manuellement, leur déclenchement automatique par les boucles de détection associées est inhibé.

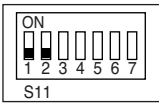
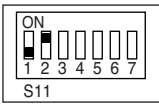
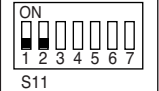
Etape	Descriptif	Action	Etat
1	Passer en mode Verrouillage	Positionnez le sélecteur S11 sur Verrouillage Pour changer le numéro de groupe, appuyez sur la touche "BILAN"	Le voyant jaune "PROGRAMMATION" s'allume. L'afficheur interne (référez-vous aux informations de la page 6) indique le numéro du groupe.
			
2.1	Programmer le 1 ^{er} groupe	Appuyez sur les touches "CDE" pour sélectionner les zones à programmer	Les voyants rouges "SECURITE" et jaunes "DERANG." des zones sélectionnées s'allument.
	Exemple :	Appuyez sur les touches "CDE" des Z.S. 1 - 3 et 5	Les voyants rouges "SECURITE" et jaunes "DERANG." des Z.S.1 - 3 et 5 s'allument.
2.2	Vérifier - Modifier	Pour programmer de nouvelles lignes, appuyez sur la touche "CDE" des lignes concernées Pour éjecter des Z.S., appuyez sur la touche "CDE" des Z.S. à éjecter	Les voyants rouges "SECURITE" et jaunes "DERANG." des Z.S. programmées s'allument. Les voyants rouges "SECURITE" et jaunes "DERANG." des Z.S. éjectées s'éteignent.
	Exemple :	Appuyez sur la touche "CDE" de la Z.S. 3 à éjecter	Les voyants rouges "SECURITE" et jaunes "DERANG." correspondants s'éteignent.
2.3	Enregistrer la programmation	Appuyez sur la touche "BILAN"	Tous les voyants rouges "SECURITE" et jaunes "DERANG." des Z.S. s'éteignent. L'afficheur passe sur le numéro de groupe suivant.
3	Programmer un autre groupe	Référez-vous aux informations de la procédure de l'étape 2.1	
4	Sortir du mode Verrouillage	La programmation du verrouillage est terminée. Quittez le mode Verrouillage en positionnant le sélecteur sur le mode Exploitation ou choisir un autre mode : Retard ou Matricage	
			
Eventuellement			
5.1	Modifier la programmation	Positionnez le sélecteur S11 en mode Verrouillage	
			
5.2	Sélectionner le groupe à modifier	Appuyez sur la touche "BILAN" pour sélectionner le groupe à modifier Lorsque le groupe est sélectionné, procédez aux modifications. Référez-vous aux informations des étapes 2.2 et 2.3	L'afficheur indique le numéro de groupe.
6	Sortir du mode Verrouillage	Quittez le mode verrouillage : Passez en mode Exploitation	
			

f) Programmer le mode Retard

Il permet de différer le déclenchement d'une ligne DAS de 15 secondes :

- Le voyant "SECURITE" de la ligne DAS s'allume pour indiquer la prise en compte de la commande (manuelle ou automatique)
- La sortie ligne DAS est activée 15 secondes après

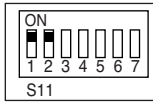
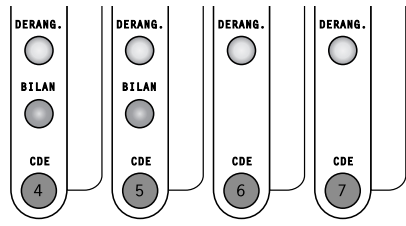
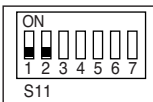
Etape	Descriptif	Action	Etat
1	Passer en mode Retard	Positionnez le sélecteur S11 sur le mode Retard 	Le voyant jaune "PROGRAMMATION" s'allume.
2.1	Programmer le mode Retard	Appuyez sur les touches "CDE" des lignes de mise de sécurité à programmer 	Les voyants rouges des lignes sélectionnées s'allument.
	Exemple :	Appuyez sur la touche "CDE" des lignes 1 - 4 et 5	Les voyants rouges des lignes 1-4-5 s'allument.
2.2	Vérifier - Modifier	Pour entrer de nouvelles lignes : Appuyez sur la touche "CDE" des lignes concernées Pour éjecter des lignes programmées : Appuyez sur la touche "CDE" des lignes à éjecter	Les voyants rouges des lignes sélectionnées s'allument. Les voyants rouges des lignes éjectées s'éteignent
	Exemple :	Appuyez sur la touche "CDE" de la ligne 4 à éjecter	Le voyant rouge de la ligne 4 est éteint.
3	Sortir du mode Retard	Quittez le mode Retard en passant sur le mode Exploitation 	

g) Programmer l'alarme restreinte

Réglez la temporisation désirée des commutateurs 3, 4 et 5 du sélecteur S11.

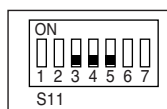

3	4	5	Durée
OFF	OFF	OFF	0 mn
ON	OFF	OFF	1 mn
OFF	On	OFF	2 mn
ON	ON	OFF	3 mn
OFF	OFF	ON	4 mn
ON	OFF	ON	5 mn
OFF	On	ON	5 mn
ON	ON	ON	5 mn

Mettre en service (suite)

2 - Programmer (suite)

h) Procéder aux réglages nécessaires

• Commutateur 6 : Contacts auxiliaires et sortie BAAS

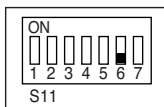

6	Position
ON	En service
OFF	Hors service

• Commutateur 7 : Diffuseurs sonores

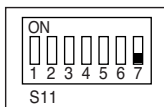

7	Position
ON	En service
OFF	Hors service

i) Procéder au repérage des lignes de mise en sécurité

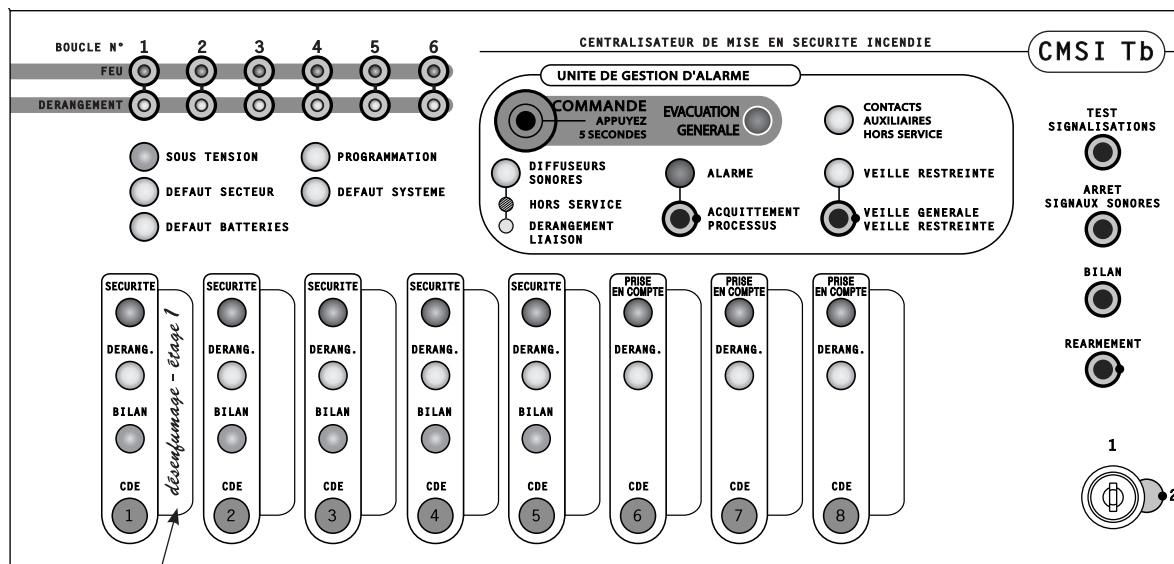

Libellé de la fonction et de la zone de sécurité : écrire le libellé ou coller une étiquette

j) Mode Exploitation

Le voyant vert «SOUS TENSION» est allumé en fixe et tous les autres voyants sont éteints.
En cas de veille restreinte le voyant jaune «VEILLE RESTREINTE» est allumé.



3 - Réaliser les essais

Avant de procéder aux différents essais, passez le CMSI en mode Exploitation.

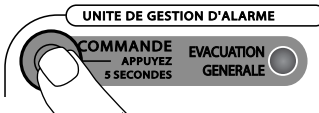
a) Réaliser l'essai de la fonction évacuation/secteur présent

Manipulations	Vérifications	Incidents éventuels
<p>Le commutateur n°7 du sélecteur S11 "Diffuseurs sonores" est en position EN SERVICE. Le commutateur n°6 du sélecteur S11 "Contacts auxiliaires" est en position EN SERVICE. Appuyez sur la touche "EVACUATION GENERALE" 5 secondes minimum.</p> 	<p>Le voyant rouge "EVACUATION GENERALE" s'allume. Le buzzer du tableau émet un son discontinu. Les diffuseurs sonores et les BAAS émettent le son d'alarme générale pendant 5 minutes.</p>	<p>Si les D.S. ou BAAS ne sont pas activés : - Vérifiez que le commutateur n°7 du sélecteur S11 "Diffuseurs sonores" est bien en position EN SERVICE Dans le cas contraire, le voyant "DIFFUSEURS SONORES" doit être allumé. - Vérifiez que le commutateur n°6 du sélecteur S11 "Contacts auxiliaires - sortie BAAS" est bien en position EN SERVICE Dans le cas contraire, le voyant "CONTACT AUXILIAIRE" doit s'allumer.</p>
<p>Après réalisation d'un cycle complet, vous pouvez, lors des essais suivants, interrompre le cycle d'évacuation générale : Appuyez sur le BP "RESET" Référez-vous aux informations de la page 6</p>	<p>Le buzzer s'arrête. Le voyant rouge "EVACUATION GENERALE" est éteint. Appuyez ensuite sur la touche "TEST SIGNALISATIONS" pour éteindre le voyant "DEFAULT SYSTEME". Les BAAS sonnent pendant 5 minutes.</p>	

b) Réaliser l'essai de la fonction évacuation sur batterie

Manipulations	Vérifications	Incidents éventuels
<p>Coupez l'alimentation secteur</p>	<p>Le voyant "DEFAULT SECTEUR" est allumé. Le buzzer émet un son continu.</p>	
<p>Appuyez sur la touche "ARRET SIGNAUX SONORES".</p> 	<p>Le buzzer s'arrête.</p>	
<p>Appuyez sur la touche "EVACUATION GENERALE" 5 secondes minimum</p> 	<p>Le voyant rouge "EVACUATION GENERALE" s'allume. Le buzzer du tableau émet un son discontinu. Les diffuseurs sonores et les BAAS émettent le son d'alarme pendant 5 minutes.</p>	<p>Si les D.S. ou BAAS ne sont pas activés : - Vérifiez que le commutateur n°7 du sélecteur S11 "Diffuseurs sonores" est bien en position EN SERVICE. Dans le cas contraire, le voyant "DIFFUSEURS SONORES" doit clignoter. - Vérifiez que le commutateur n°6 du sélecteur S11 "Contacts auxiliaires - sortie BAAS" est bien en position EN SERVICE Dans le cas contraire, le voyant "CONTACT AUXILIAIRE" doit clignoter.</p>
<p>Après réalisation d'un cycle complet, vous pouvez, lors des essais suivants, interrompre le cycle d'évacuation générale : Appuyez sur le BP "RESET" Référez-vous aux informations de la page 6</p>	<p>Le buzzer s'arrête. Le voyant rouge "EVACUATION GENERALE" est éteint. Appuyez ensuite sur la touche "TEST SIGNALISATIONS" pour éteindre le voyant "DEFAULT SYSTEME" (les BAAS sonnent pendant 5 minutes).</p>	
<p>Remettez le secteur</p>	<p>Le voyant "DEFAULT SECTEUR" s'éteint.</p>	

Mettre en service (suite)

3 - Réaliser les essais (suite)

c) Réaliser l'essai du processus automatique d'évacuation

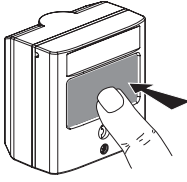
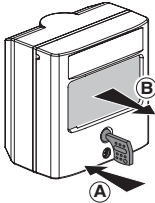
Manipulations	Vérifications	Incidents éventuels
<p>Actionnez un déclencheur manuel sur une boucle de détection</p> 	<p>Le voyant rouge "FEU" de la boucle concernée s'allume. Le voyant rouge "ALARME" s'allume (si la boucle du déclencheur a été matricée). Le buzzer émet le son discontinu d'alarme pendant la temporisation programmée par les commutateurs 3, 4 et 5 du sélecteur S11.</p>	<ul style="list-style-type: none"> • Les voyants rouges "FEU" ne s'allument pas : - Vérifiez le raccordement • Le voyant rouge "ALARME" est éteint : - Appuyez sur la touche "TEST SIGNALISATIONS" pour vérifier le bon état du voyant rouge - Erreur de matricage
<p>Remettez le déclencheur manuel en position normale</p> 	<p>A la fin de la temporisation programmée /</p> <ol style="list-style-type: none"> 1- a- Le voyant rouge "EVACUATION GENERALE" s'allume b- Le son d'alarme générale est émis par les DS et les BAAS pendant 5 min. 2- Le voyant rouge "EVACUATION GENERALE" s'éteint. 	
<p>Réarmez le CMSI :</p> <ul style="list-style-type: none"> - Positionnez la clé sur "2" - Appuyez sur la touche "REARMEMENT" 	<p>Le CMSI est réarmé. Le voyant rouge "ALARME" s'éteint. Le(s) voyant(s) rouge(s) "FEU" s'éteint (s'éteignent). Le buzzer du CMSI s'arrête.</p>	<ul style="list-style-type: none"> • Le(s) voyant(s) rouge(s) "FEU" ne s'éteint (s'éteignent) pas : - Vérifiez que le déclencheur manuel est bien en position normale
Réalisez cet essai sur toutes les boucles de détection.		

d) Réaliser l'essai des lignes mise en sécurité (automatique)

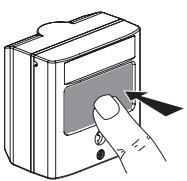
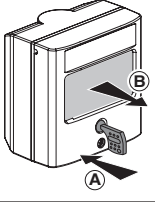
Manipulations	Vérifications	Incidents éventuels
<p>Positionnez le commutateur n°7 du sélecteur S11 "Diffuseurs sonores" en position HORS SERVICE. Positionnez le commutateur n°6 du sélecteur S11 "Contacts auxiliaires - sortie BAAS" en position HORS SERVICE.</p>	<p>Le voyant "DIFFUSEURS SONORES" clignote. Le voyant "CONTACTS AUXILIAIRES" clignote.</p>	
<p>Actionnez un déclencheur manuel sur une boucle de détection.</p> 	<p>Le CMSI signale un feu. Les lignes de mise en sécurité du CMSI associées par programmation à la boucle activée sont commandées. Les voyants rouges des lignes activées sont allumés fixe ou clignotant.</p>	<ul style="list-style-type: none"> • Les lignes de mise en sécurité ne sont pas déclenchées : - Contrôlez le matricage entre boucles de détection et zones de mise en sécurité - Contrôlez le matricage entre les zones de mise en sécurité et les lignes DAS
<p>Remettez le déclencheur manuel en position normale</p> 		
<p>Réarmez le CMSI : Appuyez sur la touche "REARMEMENT" (niveau 2 avec la clé), après une temporisation de 2 mn minimum suivant le déclenchement de la dernière ligne de mise en sécurité</p>	<p>Le CMSI est réarmé. Seuls restent allumés le voyant "SOUS TENSION" et les voyants des lignes DAS non en attente.</p>	
<p>Remettez ensuite les DAS en position d'attente.</p>	<p>Les voyants "DERANG." s'éteignent.</p>	
<p>Répétez l'opération précédente pour chacune des boucles de détection.</p>		

e) Réaliser l'essai de la mise en sécurité (manuel)

Manipulations	Vérifications	Incidents éventuels
Appuyez sur la touche "CDE" de la zone de mise en sécurité n°1	La zone de mise en sécurité activée est commandée. Les voyants rouges des lignes DAS activées clignote (puis s'allument en fixe en cas d'utilisation de FC et reste clignotant dans le cas des lignes 6, 7 et 8).	<ul style="list-style-type: none"> La ligne de mise en sécurité n'est pas déclenchée : - vérifiez le matricage. En cas d'utilisation de FC, si le voyant rouge de la ligne activée continue de clignoter, vérifiez le câblage des FC.
Répétez l'opération précédente pour chacune des zones de mise en sécurité		
Réarmez le CMSI : Appuyez sur la touche "REARMEMENT" (niveau 2 : avec la clé), après une temporisation de 2 mn minimum suivant le déclenchement de la dernière ligne de mise en sécurité	Tous les voyants s'éteignent hormis le voyant "SOUS TENSION".	
Remettez ensuite les DAS en position d'attente		

f) Réaliser l'essai de la batterie

Manipulations	Vérifications	Incidents éventuels
Débranchez la batterie.	Dans la minute qui suit : - Le voyant "DEFAUT BATTERIES" s'allume en fixe et l'afficheur indique "A" - Le buzzer émet un son continu	
Branchez la batterie.	Dans la minute qui suit : - Le voyant "DEFAUT BATTERIES" et l'afficheur s'éteignent - Le buzzer s'éteint	S'ils ne s'éteignent pas : <ul style="list-style-type: none"> Appuyez sur le BP VALIDATION Le voyant "DEFAUT BATTERIES" et l'afficheur s'éteignent dans les 10 secondes qui suivent. S'ils ne s'éteignent pas : - Changez la batterie - Appuyez sur le BP VALIDATION. Le voyant "DEFAUT BATTERIE" et l'afficheur s'éteignent dans les 10 secondes qui suivent.

g) Tester les voyants

Appuyez sur la touche "TEST SIGNALISATIONS".

Tous les voyants s'allument et le buzzer fonctionne pendant la durée de l'appui.

h) Tester le signal de service

Possibilité d'émettre un Son Continu par contact à fermeture.

Activez l'entrée Son Continu

Les diffuseurs sonores et les BAAS émettent un Son Continu pendant la durée de l'appui (ou du contact).

En cas de défaut : Vérifiez le câblage

i) Réaliser l'essai du changement d'état entre veille normale et veille restreinte

Passez le CMSI en niveau 2 (avec la clé)

Appuyez sur la touche "VEILLE GENERALE / VEILLE RESTREINTE"

Chaque appui sur cette touche change le type de veille.

Le voyant jaune "VEILLE RESTREINTE" est :

- Eteint en veille normale
- Allumé en veille restreinte (pas de processus automatique d'alarme générale)

Connaître le principe de fonctionnement

Déclencher manuellement l'alarme générale et la mise en sécurité

Commander manuellement la diffusion de l'alarme générale

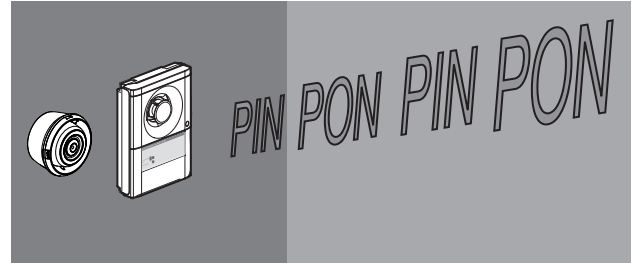
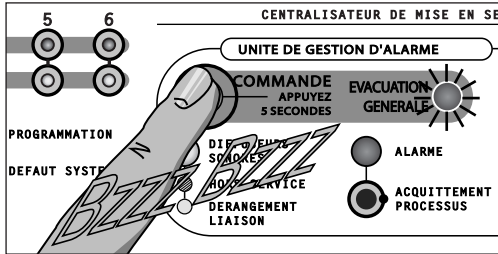

En cas d'incident grave, appuyez dans les plus brefs délais sur la touche "EVACUATION GENERALE" pendant 5 secondes.

- L'ensemble des diffuseurs sonores va fonctionner pendant 5 minutes, invitant le public à évacuer les lieux
- Le buzzer sonne en discontinu

Commander manuellement les DAS

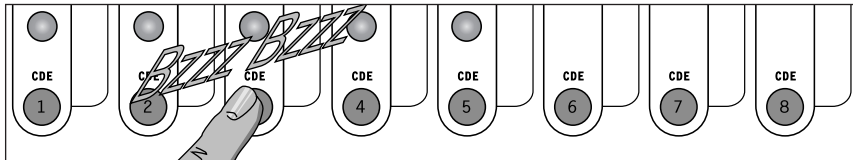

Appuyez sur le bouton "CDE" de la zone de mise en sécurité que vous voulez déclencher (de 1 à 8).

- Si la ligne est équipée de FC (fin de course), le voyant rouge SECURITE associé clignote tant que le DAS n'est pas en position SECURITE. Le voyant rouge SECURITE s'allume dès que le DAS passe en position de sécurité.
- Si la ligne n'est pas équipée de FC, le voyant rouge SECURITE associé clignote jusqu'au réarmement. Le buzzer sonne en discontinu jusqu'à l'appui sur la touche "ARRET SIGNAUX SONORES".

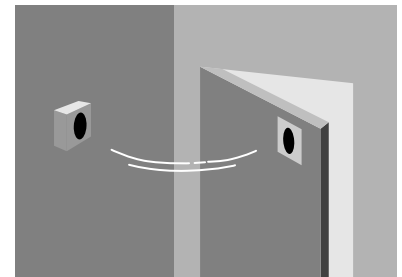

Déclencher en automatique l'alarme générale et la mise en sécurité

Déclencher l'alarme restreinte suivie de l'alarme générale

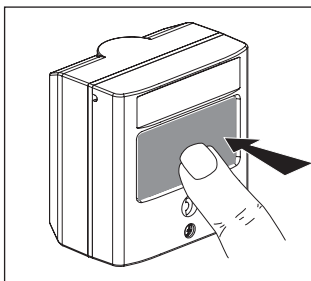

Commandes manuelles par l'intermédiaire de bris de glace ou coffrets à membrane

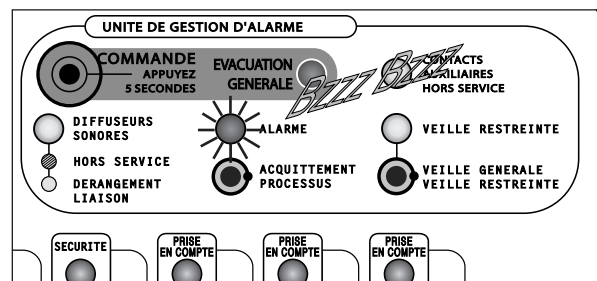

Diffusion de l'alarme restreinte pendant un temps pré-réglé de 0 à 5 minutes.

- Les voyants rouges "ALARME" de l'UGA et "FEU" de la boucle concernée s'allument.
- Le buzzer sonne en discontinu.

Déclencher l'alarme générale

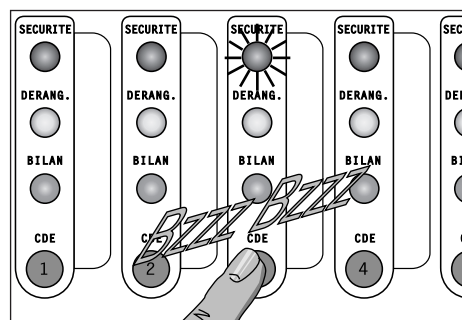
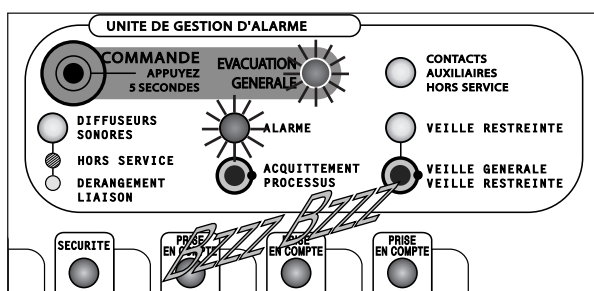

A la fin de la temporisation de l'alarme restreinte, l'alarme générale est diffusée pendant 5 minutes.

- Le voyant rouge "ALARME" est allumé.
- Le voyant rouge "EVACUATION GENERALE" s'allume, l'ensemble des diffuseurs sonores va fonctionner pendant 5 minutes, invitant le public à évacuer les lieux.
- Le buzzer sonne en discontinu.

Les zones de mise en sécurité programmées sont activées automatiquement.

Si vous souhaitez activer d'autres ZS : Appuyez sur les touches "CDE" correspondantes.

Acquitter le processus d'alarme en cas d'incident bénin

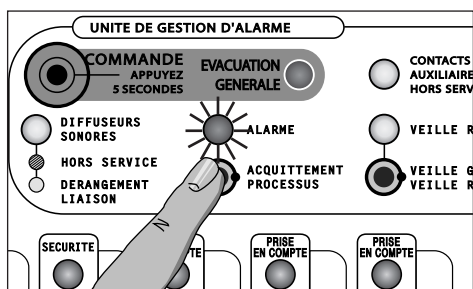

- 1- Vérifiez l'origine de l'incident
- 2- Acquitez manuellement l'alarme :
 - a- Mettez le CMSI en niveau 2 avec la clé
 - b- Appuyez sur la touche "ACQUITTEMENT PROCESSUS".

Cette action est possible uniquement pendant la durée de l'alarme restreinte. L'alarme générale ne sera alors pas déclenchée.

Revenez au niveau 1 : Retirez la clé.

Réarmer après une alarme générale

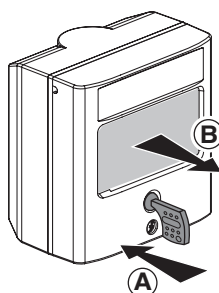

Remédiez à l'incident : Réarmez les déclencheurs manuels.

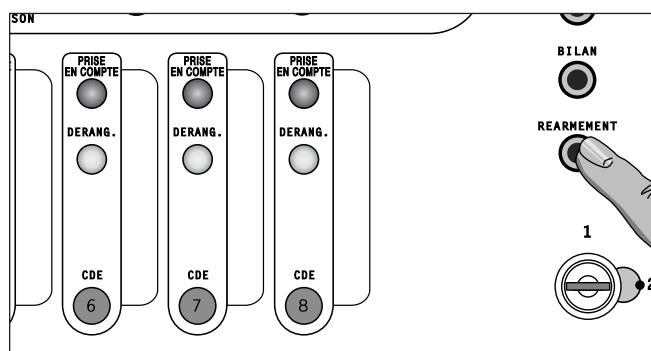

Procédez au réarmement du CMSI :

- a- Mettez le CMSI en niveau 2 avec la clé
- b- Appuyez sur la touche "REARMEMENT" si vous avez mis la ligne en sécurité depuis au moins 2 minutes

Le CMSI passe en état de veille.

Revenez au niveau 1 : Retirez la clé

Maintenir l'installation

CMSI type B - Réf. : 320 200

Effectuer les opérations de maintenance

Reportez-vous à la norme NF S 61-933

Contrat d'entretien

Toute installation de détection doit faire l'objet d'un contrat d'entretien par un installateur qualifié (article MS 58 § 3 du règlement de sécurité contre l'incendie dans les Etablissements Recevant du Public).

Opérations de vérifications périodiques

Ces opérations ont pour objet de s'assurer du bon état de fonctionnement de l'installation. Elles doivent être exécutées de manière obligatoire, avec les périodicités minimales suivantes :

- Périodicité quotidienne :
 - Testez les signalisations sonores et visuelles du CMSI (par appui sur la touche "TEST SIGNALISATIONS")
 - Vérifiez l'intégrité des dispositifs de verrouillage des issues de secours
- Périodicité mensuelle :
 - Réalisez un essai fonctionnel des dispositifs de déverrouillage des issues de secours
- Périodicité trimestrielle :
 - Réalisez un essai des DAS
 - Réalisez un essai des asservissements tels que : mise en éclairage, non arrêt des ascenseurs, ..., à partir d'un point de détection
- Périodicité semestrielle :
 - Réalisez un essai du CMSI à partir d'un déclencheur manuel par zone de mise en sécurité
 - Réalisez un essai des portes à fermeture automatique, exutoires, ouvrants
- Périodicité annuelle :
 - Réalisez un essai fonctionnel de chaque déclencheur manuel
 - Réalisez un essai des clapets, volets, coffrets de relayage et portes coupe-feu asservies
 - Réalisez un essai des dispositifs de commande
 - Réalisez un examen visuel direct de chaque DAS (tous type confondus)
 - Réalisez un essai de fonctionnement de l'équipement d'alarme

Mode maintenance

- Afin de maintenir l'installation en bon état de fonctionnement, cet entretien obligatoire doit être assuré :
 - Soit par un technicien qualifié attaché à l'établissement
 - Soit par un professionnel qualifié
- Procédez au changement des batteries à l'issue d'une période de 4 ans
- Remplacez les batteries par des batteries de même type homologuées par Ura
 - Batterie 12V 12 Ah 386 005
 - Si vous utilisez des batteries non homologuées par Ura la garantie du CMSI sera annulée
 - Mettez au rebut les batteries usagées conformément aux instructions de recyclage en vigueur



Consulter les caractéristiques techniques

- CMSI conforme aux normes NF S 61-934, NF S 61-935, NF S 61-936 et EN 54-4
- Température d'utilisation : -10°C à +55°C
- IP 30 IK 05
- Poids : 6,3 Kg
- Dimensions : 452 x 248 x 129 mm
- CMSI conventionnel - Type B :
 - Fonctions assurées :
 - Détection manuelle
 - Compartimentage
 - Désenfumage
 - Arrêt d'installations techniques
 - Evacuation
 - 1 ZA, 8 ZS et 6 ZD
- Mise en sécurité :
 - 8 zones de mise en sécurité
 - 8 lignes de commande DAS
 - Fonctionnement à rupture ou à émission de tension
 - Pour les lignes :
 - 24 V ou 48 V selon tension d'alimentation externe, 1,5 A max (sur chacune des lignes)
 - Possibilité de contrôler la position des DAS (DC, FC)
 - Possibilité de paramétrer 9 groupes de verrouillage
 - Possibilité de retarder le déclenchement de(s) ligne(s) de mise en sécurité
- UGA :
 - 1 sortie diffuseurs sonores, puissance disponible : 24 V/48 V selon AES / 1,5 A
Possibilité de fonctionner en son AFNOR ou en son continu (entrée de commande par contact à fermeture)
 - Possibilité de raccorder des BAAS du type Sa ou SaMe : maximum 16 sur la sortie BAAS
 - Signal de service :
 - DS : sortie 24 V ou 48 V sur bornes SC
 - BAAS : son continu (versions SaMe)
 - 1 contact auxiliaire : RCT pouvoir de coupure 48 V / 2 A, 24 V / 2 A sur charge résistive uniquement
 - Possibilité de raccorder jusqu'à 3 tableaux répéteurs de confort
- Détection :
 - 6 boucles de détection manuelle
 - Nombre max. de déclencheurs manuels par boucle : 32
- Alimentation :
 - Tension d'alimentation : 230 V +10 % -15 % ; 50 Hz
 - Batterie : 1 batterie Pb 12 V 12 Ah
 - Temps de recharge des batteries : 30 heures
 - Autonomie UGA : 12 h de veille

Consulter le lexique

BAAS

Bloc Autonome d'Alarme Sonore

CMSI

Centralisateur de Mise en Sécurité Incendie :

Dispositif qui, à partir d'informations ou d'ordres de commande manuelle, émet des ordres électriques de commande des matériels assurant les fonctions nécessaires à la mise en sécurité d'un bâtiment ou d'un établissement en cas d'incendie

DA

Détecteur Automatique

DAS

Dispositif Actionné de Sécurité :

Dispositif commandé qui, par changement d'état, participe directement et localement à la mise en sécurité d'un bâtiment ou d'un établissement

DL

Diffuseur Lumineux

DM

Déclencheur Manuel

DS

Diffuseur Sonore

DSAF

Dispositif Sonore d'Alarme Feu

DVAF

Dispositif Visuel d'Alarme Feu

ECS

Equipement de Contrôle et de Signalisation :

Organe chargé d'alimenter les détecteurs, de fournir des signalisations sonores et lumineuses indiquant l'état de fonctionnement des détecteurs, et de déceler et localiser les incidents pouvant nuire au bon fonctionnement du système

SDI

Système de Détection Incendie :

Ensemble des appareils nécessaires à la détection automatique d'incendie et comprenant obligatoirement :

- Les détecteurs
- L'équipement de contrôle et de signalisation
- Les déclencheurs manuels (DM)
- Les organes intermédiaires pouvant être placés entre les détecteurs et l'équipement de contrôle et de signalisation

SSI

Système de Sécurité Incendie :

Ensemble des matériels servant à collecter toutes les informations ou ordres liés à la seule sécurité incendie, à les traiter et à effectuer les fonctions nécessaires à la mise en sécurité d'un bâtiment ou d'un établissement.

Un SSI peut être composé de deux sous-systèmes principaux : un SDI (système de détection incendie) et un SMSI (système de mise en sécurité incendie).

TRC

Tableau Répétiteur de Confort

TRE

Tableau Répétiteur d'Exploitation

UGA

Unité de Gestion d'Alarme

ZA

Zone de diffusion d'Alarme :

Zone géographique dans laquelle le signal d'alarme générale est audible pour donner l'ordre d'évacuation

ZS

Zone de mise en Sécurité :

Zone susceptible d'être mise en sécurité par le système de mise en sécurité incendie «SMSI»

Consulter la liste des références Ura

DECLENCHEURS MANUELS	Bris de glace saillie	340 100	
	Bris de glace étanche	954 307	
	A membrane déformable	957 277	
	A membrane déformable avec indicateur d'action mécanique et clapet	955 745	
	A membrane déformable	357 277	
	A membrane déformable	357 278	
TABLEAUX REPETITEURS DE CONFORT		310 170	
		317 000	
DIFFUSEURS SONORES ET/OU LUMINEUX ET BAAS	Diffuseur Sonore classe A / AGS	367 213	
	Diffuseur Sonore et lumineux, classe B, montage saillie	957 240	
	Diffuseur Sonore classe B, montage saillie	957 220	
	Diffuseur Sonore classe B, étanche, montage saillie	955 694	
	Diffuseur Sonore et lumineux, classe B, étanche, montage saillie	367 220	
	Diffuseur Sonore, classe B, encastré	367 210	
	Diffuseur Sonore et lumineux, classe B, encastré	367 211	
	Diffuseur d'Alarme Générale Sélective, montage saillie	350 010	
	Diffuseur Sonore classe C	350 020	
	Diffuseur Lumineux flash rouge	350 012	
	Diffuseur Lumineux rouge 2 cd	367 300	
	Diffuseur Lumineux rouge 8 cd	367 301	
	Diffuseur Lumineux rouge étanche 6cd	367 302	
	Diffuseur Lumineux rouge 2-10 cd IP65	367 303	
	Diffuseur Lumineux blanc 2 cd	367 422	
	DSAF/DVAF	367 305	
	Socle IP65 pour DSAF/DVAF réf. 367 305	367 306	
	Avertisseur Lumineux blanc 15 cd	367 423	
	Avertisseur Lumineux blanc 10 cdn IP55	367 424	
	Bloc Autonome d'Alarme Sonore type Sa, VIGIE, avec flash	320 017	
	Bloc Autonome d'Alarme Sonore type SaMe, VIGIE, avec flash	320 018	
	Bloc Autonome d'Alarme Sonore type Sa avec Flash	363 001	
	Bloc Autonome d'Alarme Sonore type Sa avec Flash	363 004	
	Bloc Autonome d'Alarme Sonore type Sa	320 006	
	Bloc Autonome d'Alarme Sonore type Sa VIGIE	320 007	
	Bloc Autonome d'Alarme Sonore type SaMe VIGIE	320 008	
	COFFRET DE RELAYAGE	Tout système conforme à la norme NF S 61-937	
	AES	Toute AES 24 V ou 48 V conforme à la norme NF S 61-940	

Consigne de sécurité

L'installation des systèmes de détection doit être réalisée conformément aux règles d'installation par des entreprises spécialisées et dûment qualifiées.

Une installation incorrecte et/ou une utilisation incorrecte peuvent entraîner des risques de choc électrique ou d'incendie.

Avant d'effectuer l'installation, lire la notice, tenir compte du lieu de montage spécifique au produit.

Ne pas ouvrir, démonter, altérer, ou modifier l'appareil sauf mention particulière indiquée dans la notice.

Tous les produits Ura doivent exclusivement être ouverts et réparés par du personnel formé et habilité par Ura.

Toute ouverture ou réparation non autorisée annule l'intégralité des responsabilités, droits à remplacement et garanties.

Utiliser exclusivement les accessoires de la marque Ura.

Organisme certificateur :

AFNOR Certification - 11 rue Francis de Pressensé - 93571 La Plaine Saint Denis Cedex

Tél.: +33(0)1 41 62 90 00 Fax.: +33(0) 1 49 17 90 00

certification@afnor.org

www.marque-nf.com

www.afnor.org

ATTENTION : CONTRAT D'ENTRETIEN

Toute installation de détection doit faire l'objet d'un contrat d'entretien par un installateur qualifié (article MS 58 § 3 du règlement de sécurité contre l'incendie dans les ERP).

Pour vous permettre d'assurer cette prestation obligatoire dans les meilleures conditions, URA met à votre disposition l'ensemble complet des moyens qui vous seront nécessaires (y compris la formation technique de votre personnel).



**service
Relations Pro**

0810 00 89 89

Fax : 0810 110 110

du lundi au vendredi 8 h à 18 h

E-mail : accessible sur www.ura.fr

BP 30076

87002 LIMOGES CEDEX FRANCE

Une marque de 

LE04386AC