

**357 177**  
**357 178**

**357 179**

<b>357 177</b>	<b>357 179</b>	<b>357 178</b>
5 A - 24 Vcc	5 A - 24 Vcc	5 A - 24 Vcc
1 A - 48 Vcc	1 A - 48 Vcc	1 A - 48 Vcc
	6 A - 250 V~	

**Consignes de sécurité** (FR)

L'installation des systèmes de détection doit être réalisée conformément aux règles d'installation par des entreprises spécialisées et dûment qualifiées. Une installation et une utilisation incorrectes peuvent entraîner des risques de choc électrique ou d'incendie. Avant d'effectuer l'installation, lire la notice, tenir compte du lieu de montage spécifique au produit.

Ne pas ouvrir, démonter, altérer ou modifier l'appareil sauf mention particulière indiquée dans la notice. Tous les produits URA doivent exclusivement être ouverts et réparés par du personnel formé et habilité par URA. Toute ouverture ou réparation non autorisée annule l'intégralité des responsabilités, droits à remplacement et garanties. Utiliser exclusivement les accessoires de la marque URA.

IP	IK				→ IP65 :	
30	07	0,120 kg / 0,136 kg	≤ 2 x 2,5 mm <sup>2</sup> 12 mm	-10°C ; +55°C	+	+

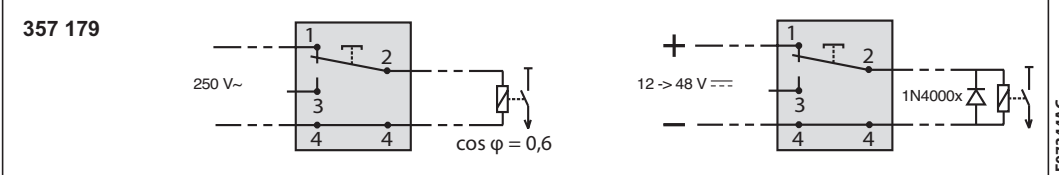
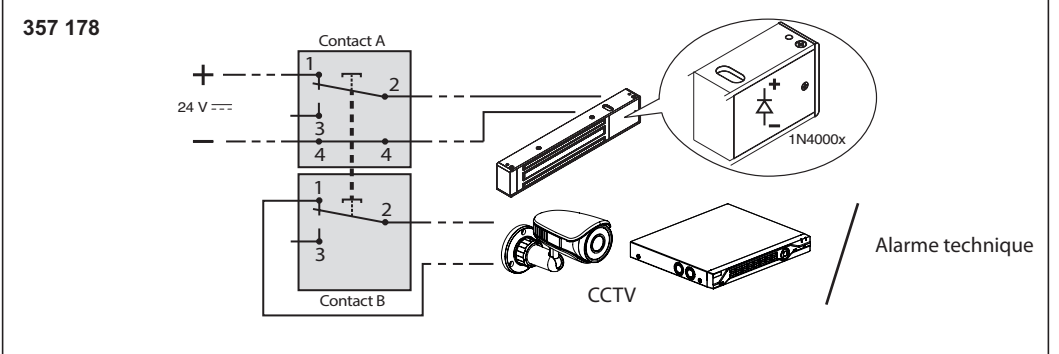
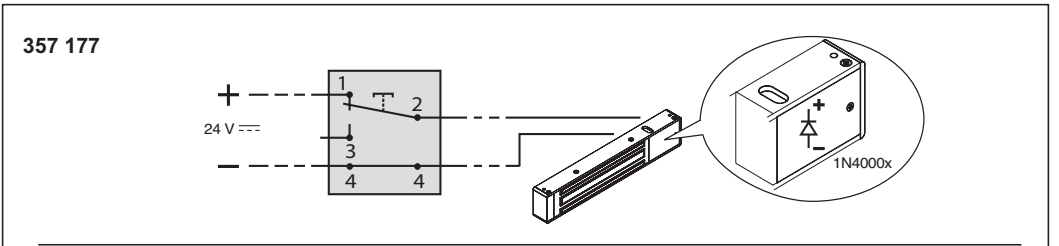

Options

359 004

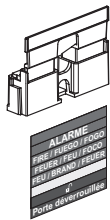

359 005

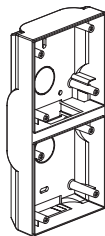

359 003

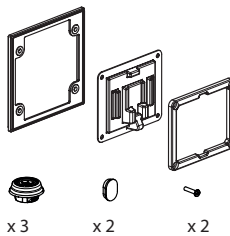

957 298

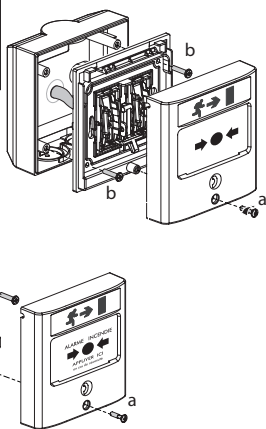
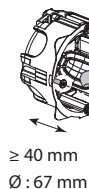
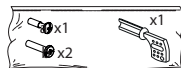
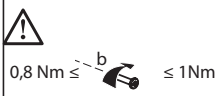
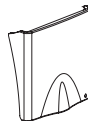

Réf. Legrand  
0 104 63  
0 104 64

Réf. Legrand  
0 109 13

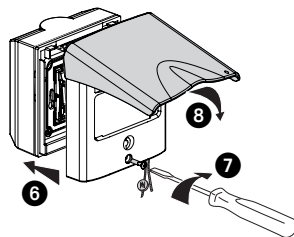
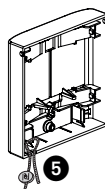
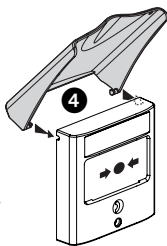
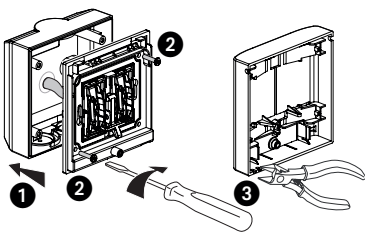
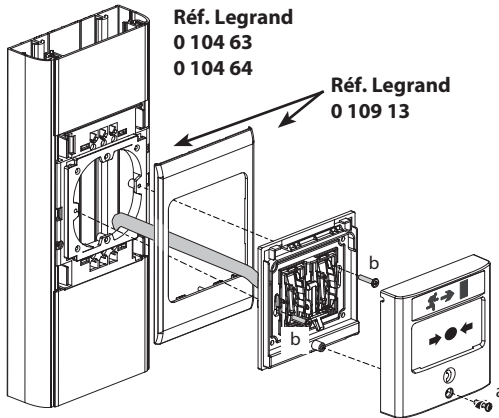

3, 5, 9, 10  
si plombage

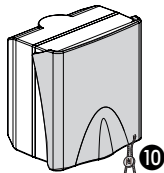
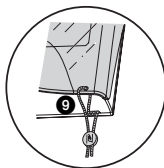

Déclenchement

Réarmement

Test

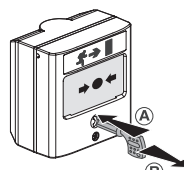
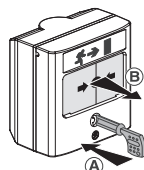
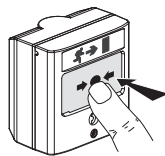

BP30076 - 87002 LIMOGES CEDEX FRANCE

Service Relations Pro : Tél. : 0810 00 89 89 - Fax : 0810 110 110

E-mail : accessible sur [www.ura.fr](http://www.ura.fr)

DOC. N° LE07344AC

Les indications contenues dans le présent document étant susceptibles d'être modifiées sans préavis n'engagent URA qu'après confirmation.