

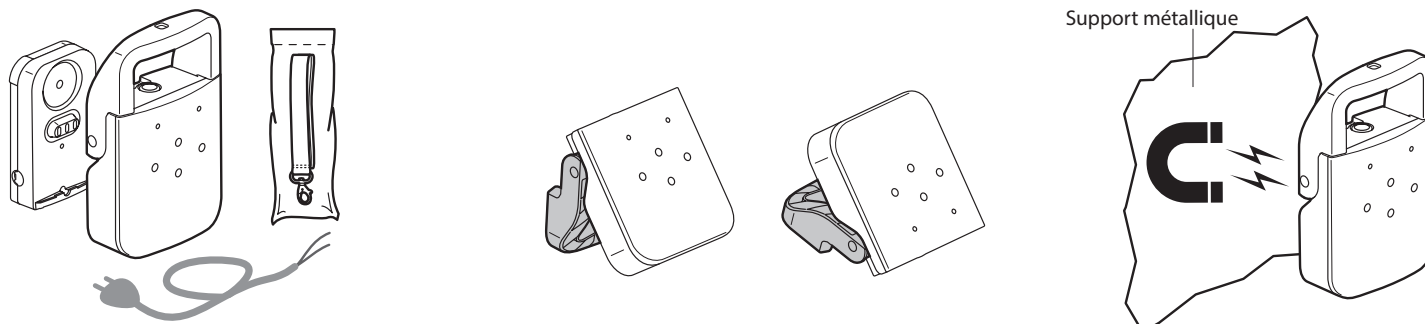

Blocs autonomes portables d'intervention

114 001 / 002

1 Présentation



							
Références		Input	Output	IP/IK	Flux Autonomie	IP/IK	Type de batteries
114 001	Compatible «Connecté»	230 V~ 50/60 Hz 1,4 W	7,5 V= 110 mA	IP 20 / IK 07	100 lm / 1 h 45 lm / 3 h	IP 55 / IK 08	KRMT 2,4 V 1,5 Ah Ni-Cd
114 002	Compatible «Adressable»	230 V~ 50/60 Hz 1,8 W	7,5 V= 150 mA	IP 20 / IK 07	200 lm / 1 h 70 lm / 3 h	IP 65 / IK 10	HRMU 3,6 V 2,2 Ah Ni-MH

Certificat de conformité disponible sur demande auprès de la société URA, ou sur www.ura.fr



Respecter strictement les conditions d'installation et d'utilisation



2 Fixation et raccordement

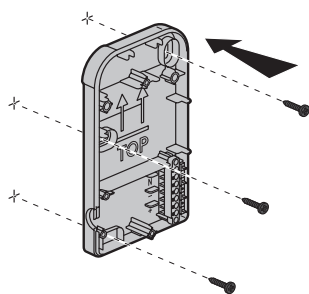

Nota :

Ce luminaire est uniquement destiné à une installation dans les lieux où les fiches et les socles sont protégés de toute déconnexion non autorisée.

Câblage mobile (2 fils)

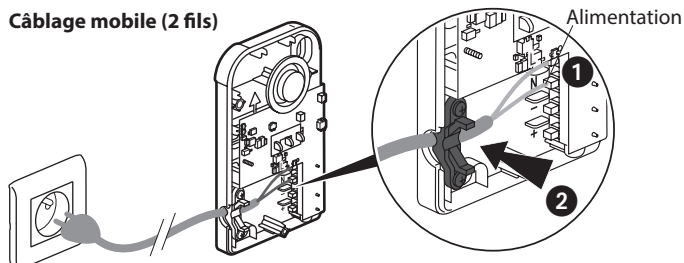

Câblage (4 fils)

Le BAPI réf. 114 002 peut-être relié à la centrale réf. 140 110.

Le BAPI réf. 114 001 peut-être relié à la télécommande Connecté réf. 140 130.

 La liaison avec les produits cités ci-dessus ne permet pas de commander le BAPI à distance.

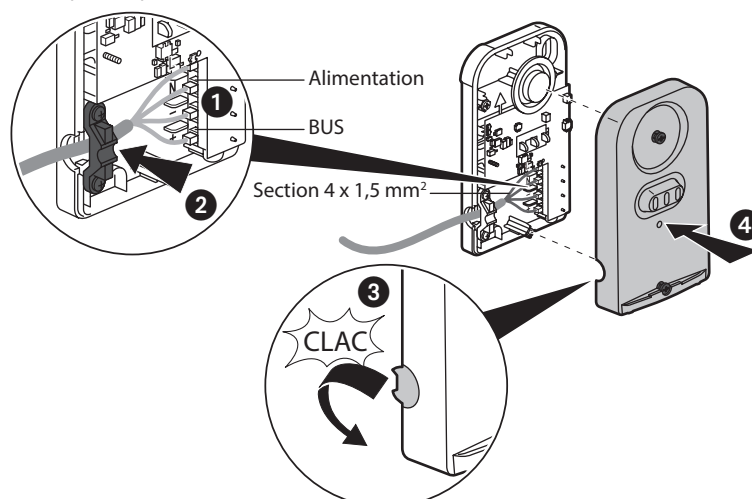

3 Passage du mode BAPI à BAES ou BAES à BAPI

⚠ Le changement de mode, de BAPI à BAES ou BAES à BAPI ne peut se faire que lorsque la lampe est en place sur sa base de recharge (secteur présent).

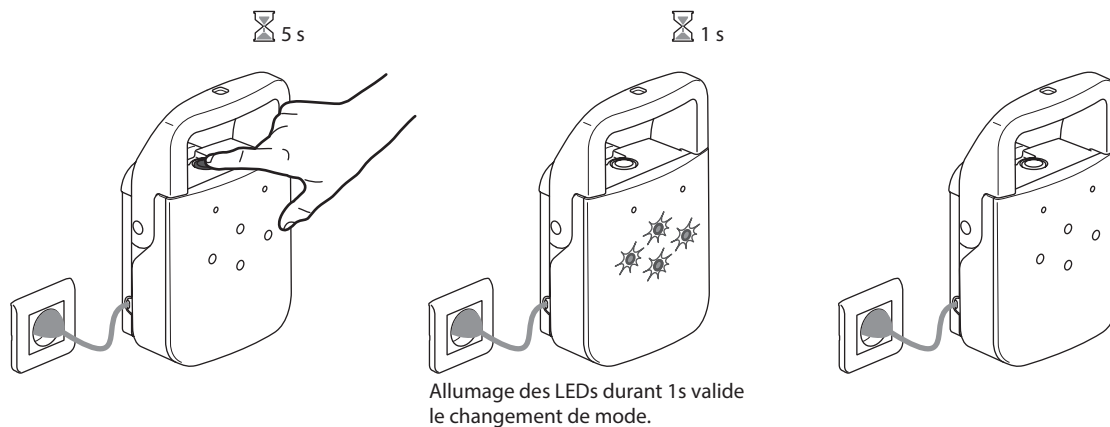

Pour vérifier (ou connaître le mode dans lequel se trouve le produit) il suffit de l'enlever de sa base.

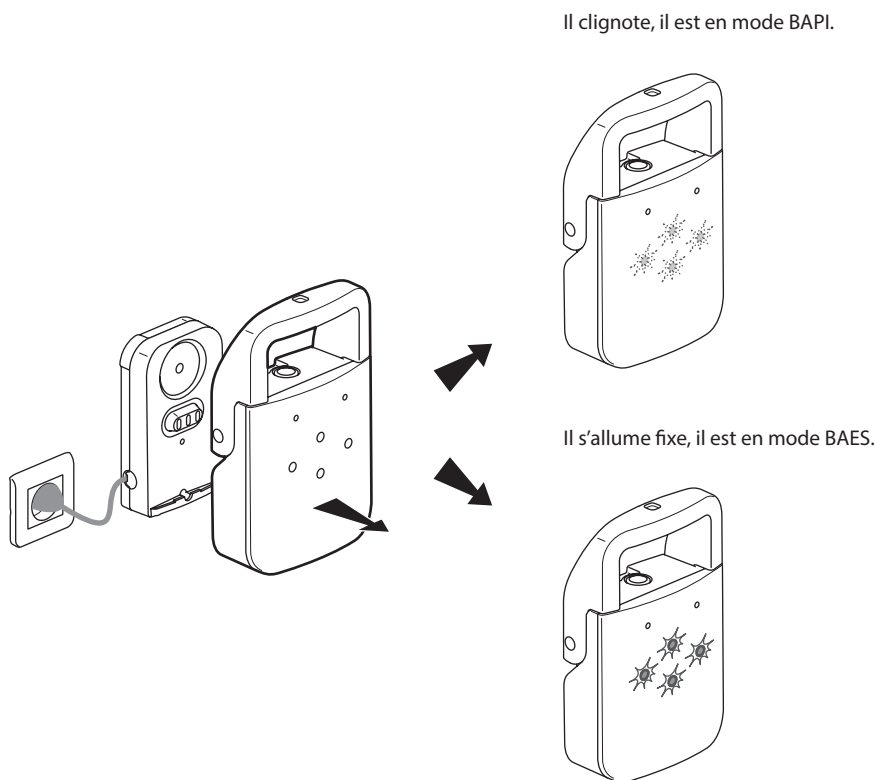

4 A la première mise en service ou après décharge

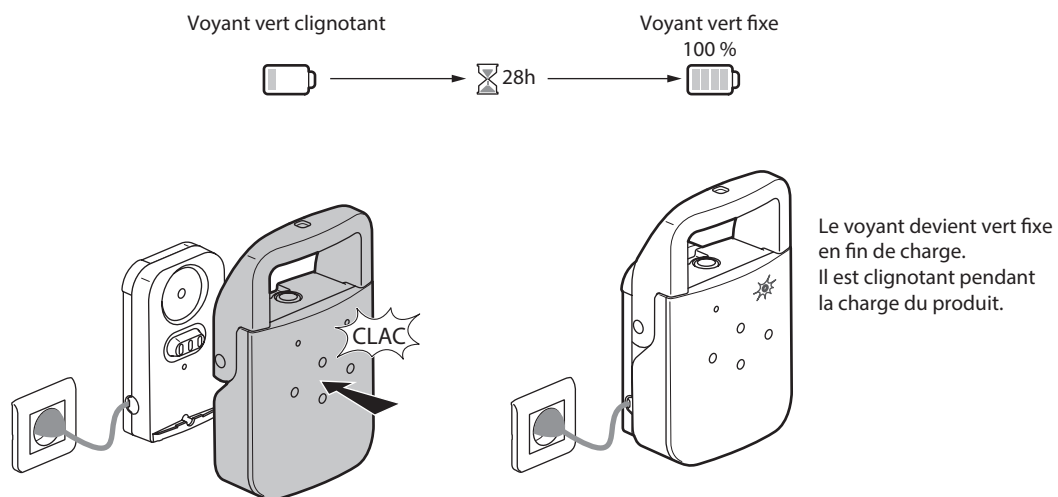

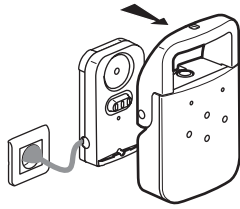

Mode BAPI

Mode BAES

Le produit clignote en mode «Locating».

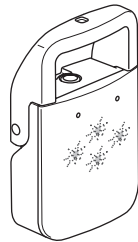

Le produit est allumé FIXE.
Soit lors d'une coupure secteur
ou lorsqu'il est retiré de sa base.

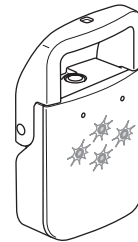

LED allumée fixe en bas flux :
Réf. 114 001 => 45 lm
Réf. 114 002 => 70 lm

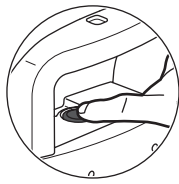

1^{er} appui

LED allumée fixe en haut flux :
Réf. 114 001 => 100 lm
Réf. 114 002 => 200 lm

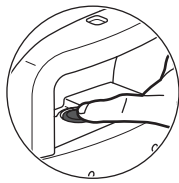
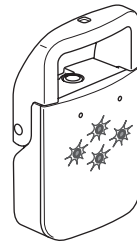

2^{ème} appui

Clignotement en haut flux :
Réf. 114 001 => 0 lm - 100 lm - 0 lm - 100 lm etc...
Réf. 114 002 => 0 lm - 200 lm - 0 lm - 200 lm etc...

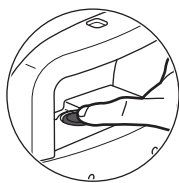
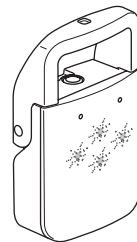

3^{ème} appui

La lampe est éteinte.

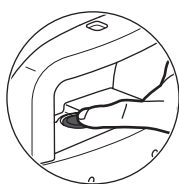
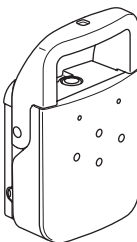

4^{ème} appui

LED allumée fixe en bas flux :
Réf. 114 001 => 45 lm
Réf. 114 002 => 70 lm

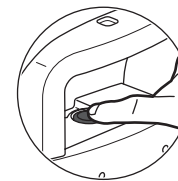
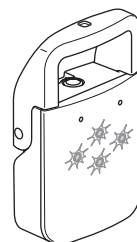

5^{ème} appui

5 Alerte fin d'autonomie

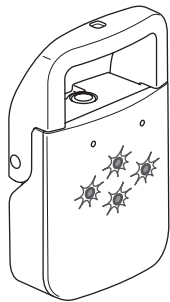

Lorsque le bloc arrive en fin d'autonomie, le flux lumineux baisse de manière significative. Pour revenir au flux lumineux précédent, il suffit de valider l'information par un appui sur le bouton poussoir.

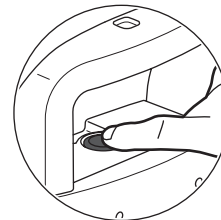

Dès lors, il est recommandé de remettre le produit sur sa base pour qu'il se recharge.

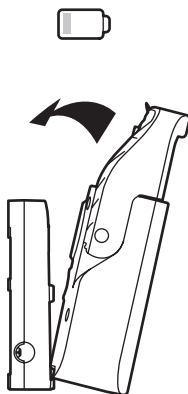

6 Données Photométriques

Angles de faisceau large supérieurs à 25°.

7 Maintenance

Nota : La source lumineuse de ce luminaire n'est pas remplaçable; lorsque la source lumineuse atteint sa fin de vie, le luminaire doit être remplacé.

Changement batteries :

Oter les 4 vis et ouvrir la lampe.

Déconnecter le Pack batterie.

Réf. 114 001 => KRMT 2,4 V 1,5Ah Ni-Cd (Réf. 111 903)

Réf. 114 002 => HRMU 3,6 V 2,2Ah Ni-MH (Réf. 111 902)

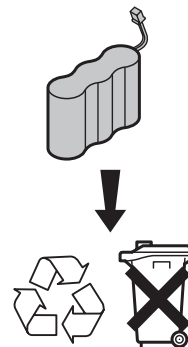
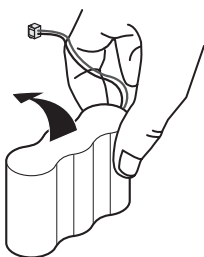
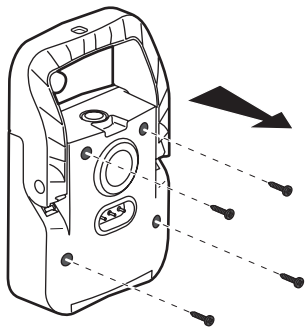

⚠ Consignes de sécurité :

Ce produit doit être installé conformément aux règles d'installation et de préférence par un électricien qualifié. Une installation et une utilisation incorrectes peuvent entraîner des risques de choc électrique ou d'incendie. Avant d'effectuer l'installation, lire la notice, tenir compte du lieu de montage spécifique au produit.

Ne pas ouvrir, démonter, altérer ou modifier l'appareil sauf mention particulière indiquée dans la notice. Tous les produits **Ura** doivent exclusivement être ouverts et réparés par du personnel formé et habilité par **Ura**. Toute ouverture ou réparation non autorisée annule l'intégralité des responsabilités, droits à remplacement et garanties. Utiliser exclusivement les accessoires de la marque **Ura**.



Ce symbole indique qu'en fin de vie, le produit doit être collecté séparément des autres déchets et remis à un centre de collecte agréé dans le respect des normes et dispositions légales en vigueur dans les pays de l'UE, pour prévenir les effets indésirables sur l'environnement et la santé des personnes. L'élimination abusive du produit est passible des sanctions prévues par la loi. Il est recommandé de s'assurer que dans le pays où le produit est utilisé, ce dernier est soumis aux réglementations WEEE/DEEE.