

**BAES évacuation - SATI connecté - Pose plafond encastrée ou saillie - Réf. 118 118V**  
**BAES + BAEH - SATI connecté - Pose plafond encastrée ou saillie - Réf. 118 148V**  
**BAEH - SATI connecté - Pose plafond encastrée ou saillie - Réf. 118 138V**

**1 Installer et Raccorder suivant le montage choisi**

- Veillez à extraire le bloc de son cadre d'encastrement au déballage du produit en écartant les deux flancs (A)
- Veillez à monter le bloc sur l'embase en positionnant les voyants et la face visible de l'étiquette de signalisation du côté du bornier LN
- Référez vous au chapitre **4** si vous souhaitez démonter le bloc.

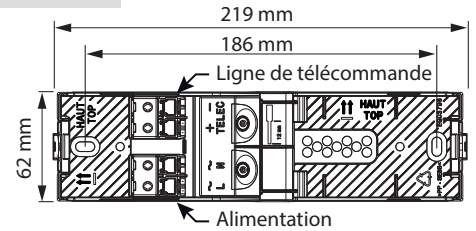
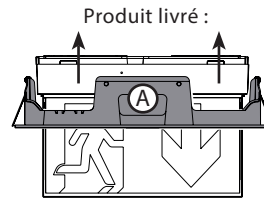

**Pose encastrée dans faux plafonds démontables**

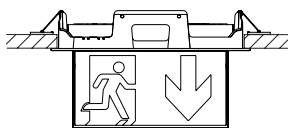

Suivez les étapes décrites ci-dessous

- 1** Découpez le faux plafond en vous aidant du gabarit de découpe fourni

Si nécessaire, dans le cas de faux plafonds souples : Réalisez les opérations **2** et **3** décrites ci-dessous.

Décrochez les deux plaquettes



Insérez le cadre d'encastrement dans la découpe du plafond

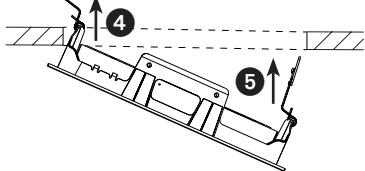

Résultat

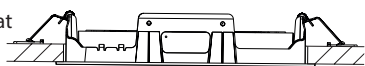

Raccordez l'embase et clipsez-la dans le bloc

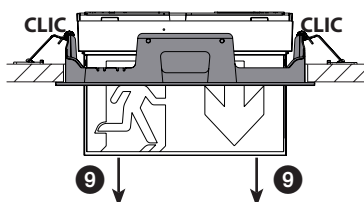
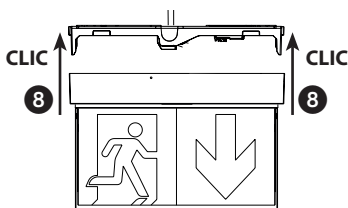
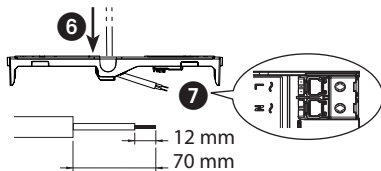

**Pose plafond saillie**

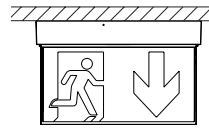

Suivez les étapes décrites ci-dessous

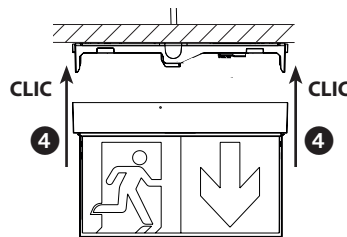
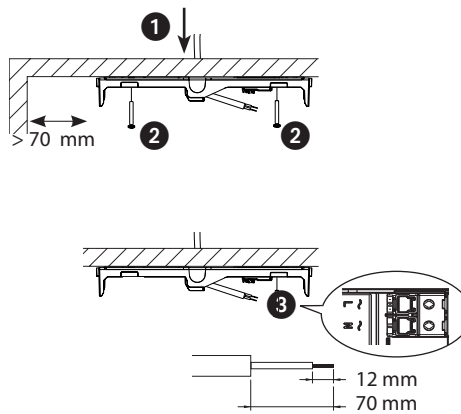

**Pose murale saillie verticale**

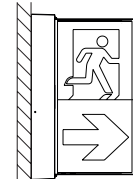

Suivez les étapes décrites ci-dessous

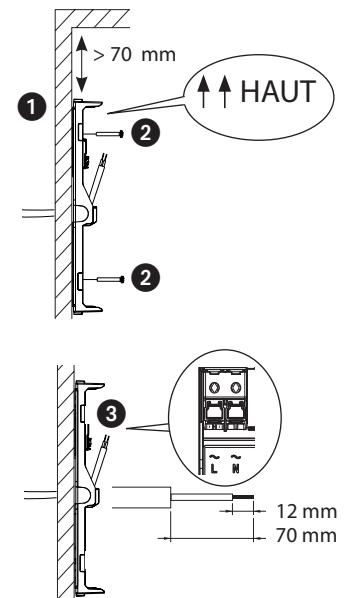

- 4** Référez vous au chapitre **2** pour positionner correctement les étiquettes

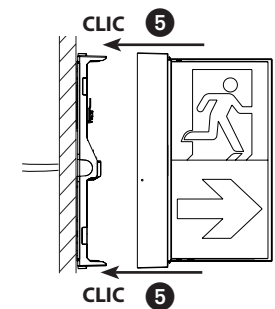

## 2 Modifier l'orientation de la flèche ou remplacer l'étiquette de signalisation

- Les étiquettes de signalisation suivantes sont livrées avec les produits :

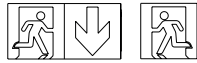

- Vous pouvez modifier l'orientation de ces étiquettes qui sont sécables à la main, comme illustré ci-dessous :

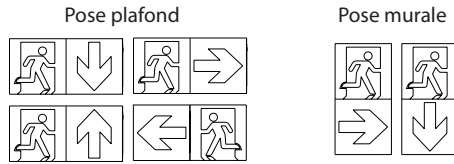

Suivez les indications de l'exemple ci-dessous pour réaliser ces modifications :

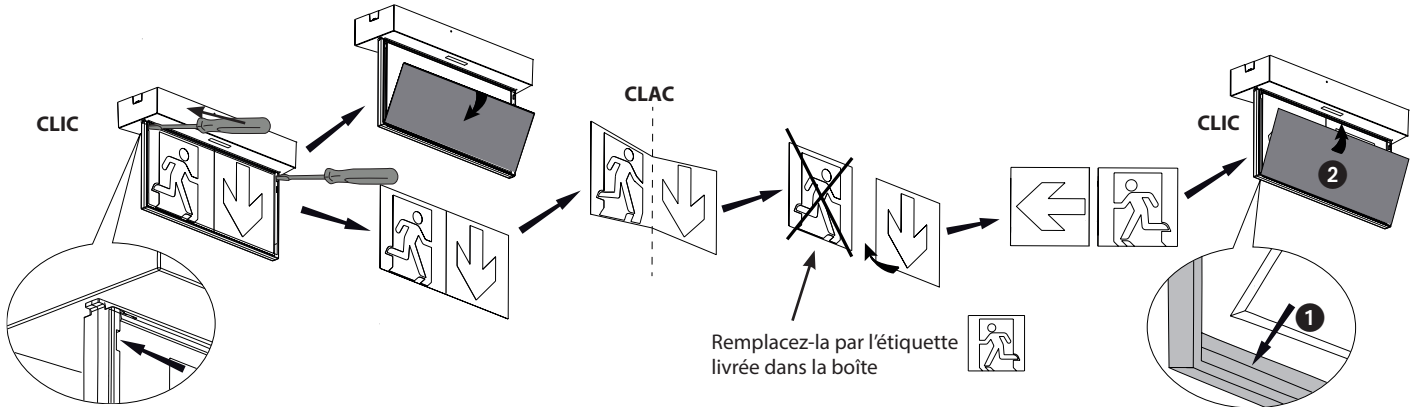

- Si vous installez un produit en affichage «double face», suivez les indications ci-dessous

- 1- Référez-vous au schéma de l'exemple précédent pour la face située du côté des voyants
- 2- Suivez les mêmes indications pour la face opposée aux voyants en prenant soin de retirer l'étiquette opacifiante avant de positionner les étiquettes

## 3 Mettre en service

1- Inscrivez avec un marqueur permanent la date de mise en service sur l'étiquette collée au centre de la carte

2- Mettez l'installation sous tension

3- Vérifiez que le voyant vert SATI clignote

Il clignote au maximum pendant 24 heures, pendant la recharge de la batterie, puis reste allumé.

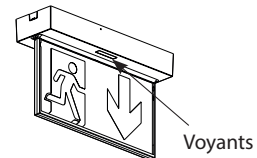

### Visualiser l'état du bloc sur les 2 voyants de signalisation

Voyant vert allumé	Voyant vert clignotant	Voyant jaune clignotant Voyant vert clignotant	Voyant jaune allumé Voyant vert éteint	Voyant jaune clignotant Voyant vert éteint	Voyant jaune éteint Voyant vert éteint
Bloc OK	Bloc en charge ou Bloc en test	Bloc en mode test de connexion ou Bloc en mode surveillé, non identifié lors de la recherche automatique de la télécommande ou Bloc en mode surveillé par la télécommande, mais avec un défaut de raccordement	Remplacer le bloc ou la(les) batterie(s)	Remplacer le bloc	Bloc en état de secours

### Visualiser l'état du bloc à distance sur votre smartphone

Ce mode de fonctionnement nécessite l'installation et le paramétrage d'une télécommande connectée IP, réf. 140 130, ou radio, réf. 140 131 dont les instructions de mise en service sont décrites dans leur notice technique respective.

#### 4 Effectuer les opérations de maintenance

- Le bloc surveille en permanence l'état de ses composants de sécurité et effectue automatiquement les tests :
  - 1x / semaine : Passage en mode secours et test des sources lumineuses pendant 15 secondes
  - 1x / trimestre : Passage en mode secours, test des sources lumineuses et test de la durée d'autonomie de la (des) batterie(s)
- Lorsque le bloc autonome ne satisfait plus à sa durée assignée de fonctionnement en secours, référez-vous aux informations du tableau du chapitre «Mettre en service» et réalisez la maintenance de la (des) batterie(s) :
  - 1- Déconnectez la(les) batterie(s)
  - 2- Remplacez la(les) obligatoirement par la référence indiquée dans le tableau du chapitre «Consulter les caractéristiques techniques»
  - 3- Positionnez la(les) batterie(s) dans le(s) logement(s) dédié(s)
  - 4- Connectez la(les) batterie(s)
  - 5- Suivez les règles de recyclage en vigueur

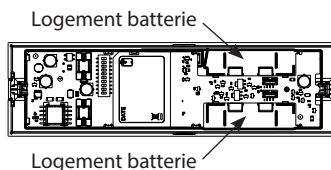
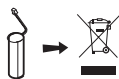

#### Démonter le bloc si nécessaire

- Si le bloc a été posé en saillie :  
Pour libérer le bloc de son embase : Appuyez simultanément sur les deux poussettes situées à chacune des extrémités du bloc
- Si le bloc a été encastré, effectuez au préalable les opérations suivantes :
  - 1- Débrochez l'embase puis déposez l'ensemble complet du plafond
  - 2- Pour libérer les clips de maintien du bloc et extraire le bloc du cadre :  
Écartez les flancs (A) du cadre d'encastrement (référez-vous aux indications du chapitre 1)

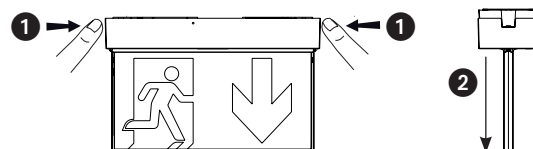

Vous pouvez ainsi réaliser les opérations de maintenance nécessaires.

#### 5 Consulter les caractéristiques techniques

Référence	Désignation	Visibilité +	Balisage lumineux d'évacuation	Flux Autonomie	Consommation	Batterie	
						Type	Référence
118 118V	BAES évacuation	oui - 15 min	oui	45 lm - 1 h	0,9 W	Batterie rechargeable LiFePO4 3,2V - 0.6 Ah 11FpR-15-50 et 11FpR-15-51	111 920 x 1
118 148V	BAES + BAEH			45 lm - 1 h / 8 lm - 5 h			111 920 x 2
118 138V	BAEH	non	non	8 lm - 5 h			111 920 x 1

- IP43 IK07
  - Température d'utilisation : de 0 à +35°C
  - La source lumineuse de ce luminaire n'est pas remplaçable.  
Lorsque la source lumineuse atteint sa fin de vie, remplacez le luminaire entier.
  - Visibilité + : Cette fonction permet d'accentuer la visibilité des BAES pendant une situation d'évacuation secteur présent suite au déclenchement d'une alarme incendie. Elle active leur clignotement pendant 15 minutes avant le retour automatique en mode veille.
  - Balisage lumineux d'évacuation : L'activation de cette fonction permet de déclencher l'allumage fugitif des BAES les uns après les autres le long du chemin d'évacuation, en cas d'alarme incendie, pour accentuer le sens d'évacuation secteur présent. Réalisez le paramétrage de cette fonction sur les BAES à l'aide de la passerelle de configuration réf. 140 132 et d'un smartphone ou d'une tablette compatible Bluetooth.
- Vous trouverez les étapes à suivre dans la fiche technique du produit téléchargeable sur le site [www.ura.fr](http://www.ura.fr).

#### 6 Réaliser la fonction de mise au repos secteur absent

Après interruption volontaire de l'éclairage normal, appuyez sur la touche extinction de l'une des télécommandes Ura réf. 140 011/012/130/131 pour mettre le bloc au repos afin de ne pas décharger sa(ses) batterie(s).

Si le bloc est raccordé à une télécommande Ura réf. 140 010 ou à un autre type de télécommande, respectez absolument la polarité de raccordement des fils de télécommande sur le bloc pour garantir le bon fonctionnement de la fonction réglementaire de mise au repos secteur absent.

Référez-vous à la notice de la télécommande

- Liste des télécommandes avec lesquelles le BAES évacuation réf. 118 118V (uniquement) est compatible uniquement pour la fonction de mise au repos secteur absent :

Marque	Référence	Marque	Référence
Legrand	0 625 20	KAUFEL	BT 12V
Luminox-EATON	TLU	SCHNEIDER	TBS Smart 100 - TBS Smart 250 Ls - TBS50 - TBS100

A la remise sous tension de l'éclairage normal, le bloc revient automatiquement en veille.

 **Consignes de sécurité :**

Ce produit doit être installé conformément aux règles d'installation et de préférence par un électricien qualifié.

Une installation incorrecte et/ou une utilisation incorrectes peuvent entraîner des risques de choc électrique ou d'incendie. Avant d'effectuer l'installation, lire la notice, tenir compte du lieu de montage spécifique au produit. Ne pas ouvrir, démonter, altérer ou modifier l'appareil sauf mention particulière indiquée dans la notice.

Tous les produits Ura doivent exclusivement être ouverts et réparés par du personnel formé et habilité par Ura . Toute ouverture ou réparation non autorisée annule l'intégralité des responsabilités, droits à remplacement et garanties.

Utiliser exclusivement les accessoires de la marque Ura .



 إرشادات الأمان:

يجب تركيب هذا المنتج طبقاً لقواعد التركيب ويفضل أن يقوم بالتركيب كهربائي مؤهل. فقد يؤدي التركيب الخاطئ و/أو

الاستخدام الخاطئ إلى مخاطر التعرض لصدمة كهربائية أو نشوب حريق. اقرأ النشرة قبل التركيب، وأفرد مكاناً لتركيب

المنتج خاصاً به. لا تفتح أو تفك أو تعدل أو تحوّر المنتج ما لم يُشر إلى ذلك بشكلٍ محدد في النشرة. فكل منتجات **Ura**

يجب فتحها وإصلاحها حصراً من قبل فنيين مدربين ومؤهلين لدى **Ura**. وكل فتح أو إصلاح غير مسموح به يبطل

المسؤوليات وحقوق الاستبدال والضمانات.

لا تستخدم سوى إكسسورات من ماركة **Ura** حصراً.