



CONNECT AND PROTECT

Conducteurs Flexibles nVent ERIFLEX

Solutions pour optimiser la conception de vos connexions
électriques de puissance et de mise à la terre

nvent

ERIFLEX

Sommaire

nVent ERIFLEX Conducteurs Flexibles Pour Applications Industrielles Basse Tension.....	4
Conducteurs flexibles nVent ERIFLEX pour diverses applications.....	6
Certificats et logiciel nVent ERIFLEX en ligne.....	8
Présentation des produits	9
nVent ERIFLEX Flexibar - Barres Souples Isolées	10
nVent ERIFLEX Flexibar Advanced.....	12
Numéros d'articles nVent ERIFLEX Flexibar Advanced	15
Accessoires pour nVent ERIFLEX Flexibar	17
Poste de travail hydraulique pour nVent ERIFLEX Flexibar et barres rigides	21
Poste de travail manuel pour nVent ERIFLEX Flexibar	22
Conducteur tressé et isolé IBS/IBSB Advanced.....	23
Principales spécifications techniques.....	25
Dimension et unité d'emballage.....	26
Comment sélectionner nVent ERIFLEX IBS & IBSB Advanced ?	27
Raccordement des IBS & IBSB Advanced sur les disjoncteurs à boîtier moulé.....	28
Conducteur Tressé Isolé rond (IBS)	29
IBSHY tressé isolé avancé conducteur pour disjoncteurs compacts	31
Tresses en cuivre pour mise à la terre (MBJ & BJ).....	34
Tresses en acier inox pour mise à la terre (CPI)	38
Tresse de mise à la terre inox pour grands boulons (CPIW).....	40
Shunts de puissance (PBC).....	42
Shunts de puissance pressé-soudés (PPS)	43
Tresses plates cuivre et acier inox (FTCB, FRCB, FSSB & FTCBI)	44
Tresses en cuivre rondes et tubulaires (RTCB, RRCB & TTCE)	45
Tresses rondes en cuivre (RRCBI & RTCBI).....	46
Créez votre propre connexion	47
Solutions sur mesure (MTO).....	48
Classement par n° d'article	50

nVent ERIFLEX Conducteurs Flexibles Pour Applications Industrielles Basse Tension

LES AVANTAGES DE NVENT

- Un fournisseur de solutions ayant une solide expertise des marchés mondiaux divers et variés
- Une équipe mondiale d'experts en connexions électriques de puissance
- Constructeur expérimenté et fournisseur mondial
- Gamme complète de produits certifiés, d'une grande fiabilité et d'une grande qualité
- Conception de produits innovants et compatibles
- Facilité d'utilisation – gain de temps et d'espace
- Maximisation de la densité de puissance
- Des solutions de fabrication française

ÉNERGIE

- Générateurs électriques de puissance et de distribution
 - Transformateurs
 - Générateurs
- Énergies renouvelables
 - Éoliennes
 - Solaire
 - Force hydromotrice
- Pétrole, gaz et pétrochimie
- Télécom
- Centrales électriques



Avant



TRANSPORT

- Maritime
- Aérien
- Transport terrestre
- Automobile





CONSTRUCTION & INDUSTRIE

- Immeubles tertiaires et centres commerciaux
- Climatisation
- Ascenseurs, escaliers mécaniques et portes automatiques



TABLEAUX BASSE TENSION

- Puissance
- Applications de contrôle et de commande :
 - TGBT
 - Tableaux de distribution
 - Onduleurs
 - Correction du facteur de puissance



MACHINES

- Tunneliers
- Excavateurs
- Imprimerie
- Soudage
- Emballage
- Industrie du bois

APRÈS



Conducteurs flexibles nVent ERIFLEX pour diverses applications

nVent ERIFLEX est reconnu pour sa qualité de fabrication de conducteurs souples pour des connexions basse tension. Ces connexions souples, en tresse ou feuillard de cuivre, sont utilisées dans une grande variété d'applications comme la distribution de puissance ou la mise à la terre.



Certifications mondiales et disponibilité des produits partout dans le monde

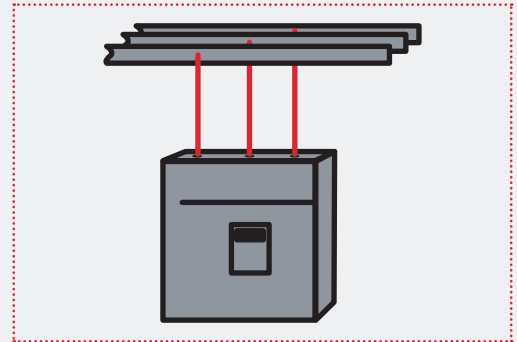

Connexions de jeux de barres et de composants électriques actifs (exemple : disjoncteur, contacteur), incluant la plupart des composants les plus compacts du marché

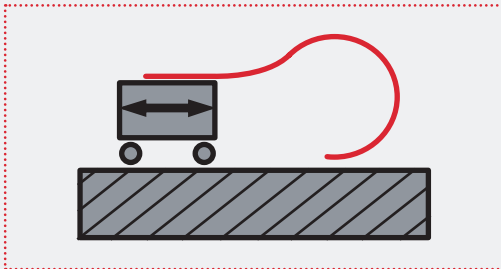

Connexions flexibles entre parties fixes et mobiles

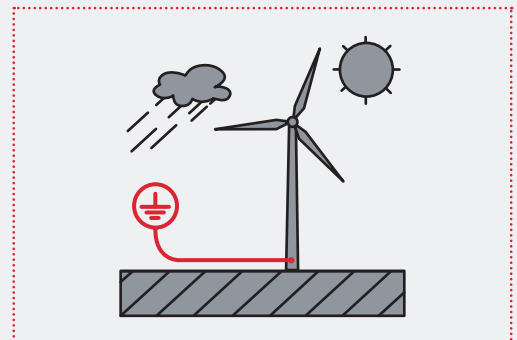

Applications extérieures, offshore, ou en environnement difficile (exemple : abrasion, corrosion, UV...)

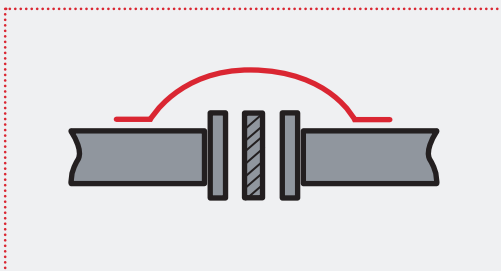

Interconnexions de continuité de terre (exemple : pipeline)

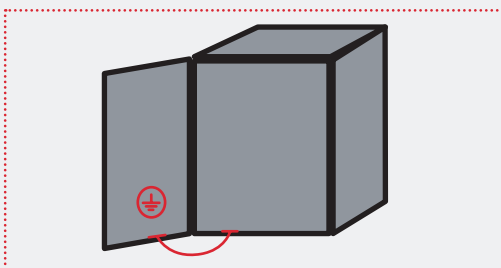

Connexion de terre avec une excellente compatibilité électromagnétique

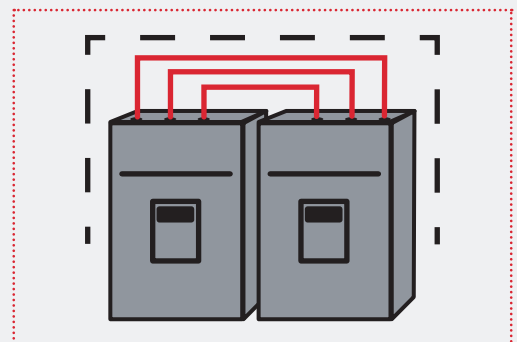

Connexions courtes et compactes entre composants électriques pour un encombrement réduit

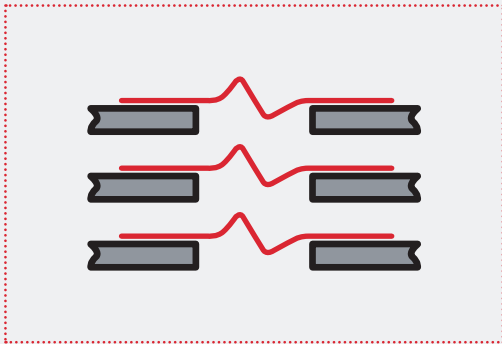

Connexions souples pour jeux de barres.

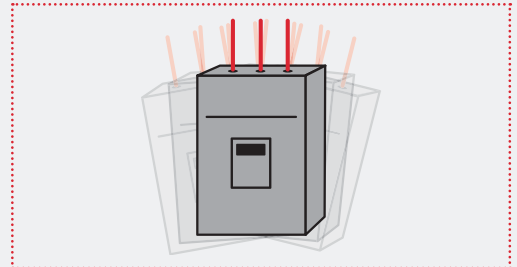

Solution de connexions fiables en cas de vibrations

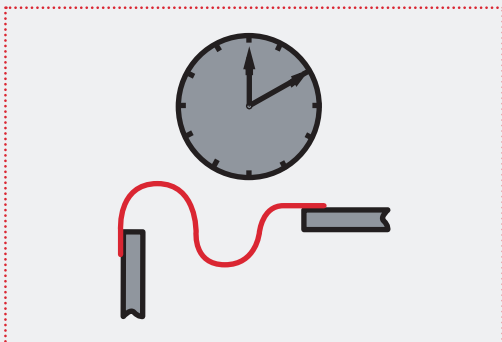

Réduction du temps de montage et de la maintenance des connexions

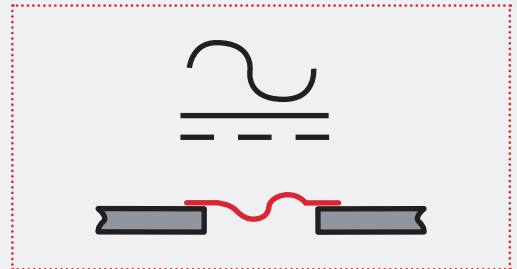

Connexions pour des applications en courant continu ou alternatif

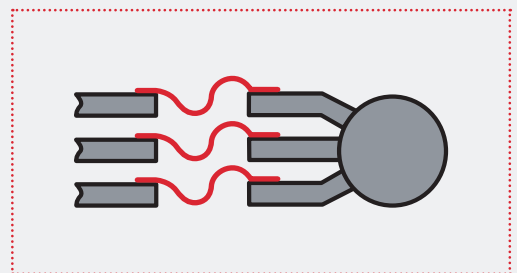

Connexions de moteurs, générateurs ou transformateurs avec un jeu de barres

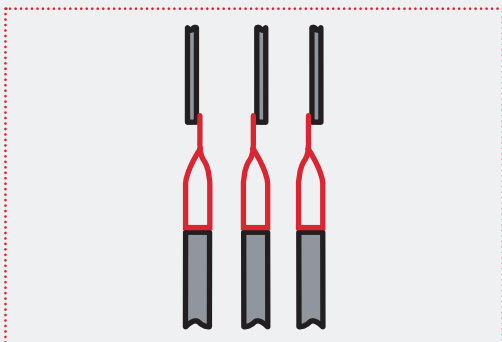

Connexions de puissance dans différents plans

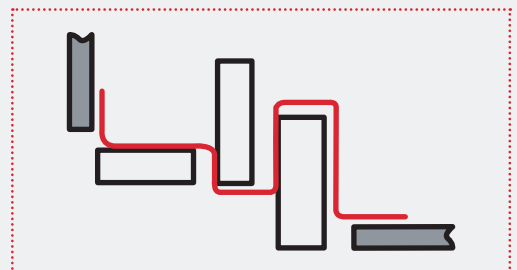

Connexions complexes ou difficiles pour applications spécifiques

Certificats et logiciel nVent ERIFLEX en ligne

TESTS ET CERTIFICATS

Les composants nVent ERIFLEX répondent à une grande majorité de normes et certificats.

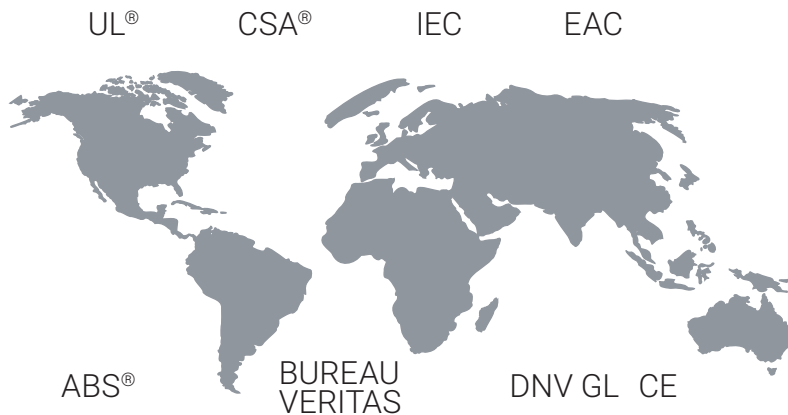

LOGICIEL INTERACTIF ERIFLEX DISPONIBLE GRATUITEMENT EN LIGNE SUR LE SITE NVENT

D'un simple clic, nVent rend plus facile la conception de vos tableaux et armoires électriques en vous proposant tous les composants nécessaires. Disponible à l'adresse suivante : nVent.com/ERIFLEX, ce logiciel interactif vous guidera lors de la création d'un projet avec des instructions faciles à suivre. Ce logiciel inclut le tarif nVent ERIFLEX mis à jour, des fiches techniques de produits ainsi qu'un calculateur de devis pour vos projets.

Si vous êtes intéressés par la conception d'un jeu de barres BT, d'un système de distribution ou si vous souhaitez déterminer une connexion souple Flexibar, vous pouvez faire confiance au logiciel nVent ERIFLEX qui vous simplifiera l'étude.

En quelques minutes, il vous fournira la liste des produits sélectionnés et un justificatif technique.

Pour plus d'informations ou pour demander votre login de connexion, veuillez contacter le service technico-commercial nVent de votre région ou rendez vous sur notre site : eriflex-configurator.nvent.com/eriflex

L'IMPLICATION AU PLUS TÔT DES EXPERTS DE NVENT VOUS AMÈNE À DES SOLUTIONS OPTIMALES :

- Solution compacte
- Environnement de qualité
- Conformité
- Réduction des coûts
- Conforme à l'IEC 61 439-1



<https://eriflex-configurator.nvent.com/eriflex/>

-  Commission Électrotechnique Internationale
Norme IEC 60439.1
Norme IEC 61439.1
-  Underwriters Laboratories (UL)
Certifié UL, dossier N° E125470
Certifié UL, dossier N° E220029
Certifié UL, dossier N° E31639
-  Certifié UL, dossier N° E220029
-  Association Canadienne de Normalisation (CSA) Certifié CSA, dossier N° LL 90005
-  American Bureau of Shipping (ABS)
Certificat N° 08-HS365878-1-PDA-DUP & Certificat N° 13-HS1018106-1-PDA-DUP
Applications maritimes et extracôtières (Offshore)
-  Conformité européenne
-  Bureau VERITAS
Certificat N° 02859 / DO BV pour applications maritimes et offshore
-  Certification dédiée pour le marché Marine & Offshore pour nVent ERIFLEX IBS/IBSB Advanced
-  EAC
Certificat de conformité pour le territoire russe
-  Conformité RoHS
-  Matériaux sans halogène suivant UL et IEC
-  Retardateur de flamme
-  Faible émission de fumée
-  Test contre le feu pour le marché des transports ferroviaires

Présentation des produits

Gamme de produits	Utilisations types	Marchés
Barres souples isolées (nVent ERIFLEX Flexibar Advanced) 	<ul style="list-style-type: none"> • Interconnexions d'alimentation industrielle • Résolution des problèmes de vibrations/alignement • Conducteurs pour coupe-circuit, générateurs et réseau d'énergie préfabriqué • Joints d'expansion • Positions de terminaisons variables • Raccordements de machines • Connexions déplaçables depuis un système massif de jeux de barres • Solution alternative à plusieurs câbles de grosse section • Solution alternative à une barre de cuivre rigide 	<ul style="list-style-type: none"> • Tableautier et équipementier de contrôle • Transport • Fabricants d'équipement électronique • Générateurs de puissance • Constructeurs de machines
Conducteurs en tresse isolés (IBS, IBSB, Advanced et IBSHY) 	<ul style="list-style-type: none"> • Interconnexion pour unités de distribution d'alimentation en basse tension • IBSB spécialement conçu pour connexion de coupe-circuit industriel • Résolution des problèmes de vibrations/alignement • Connexions de batteries • Connexions de terre 	<ul style="list-style-type: none"> • Tableautier et équipementier de contrôle • Transport • Fabricants d'équipement électronique • Générateurs de puissance
Shunts de puissance en tresse (PBC et PPS) 	<ul style="list-style-type: none"> • Connexions transformateurs ou générateurs à un jeu de barres. • Résolution des problèmes de vibrations/alignement • Interconnexions de puissance 	<ul style="list-style-type: none"> • Tableautier et équipementier de contrôle • Générateurs de puissance • Transport
Tresses de masse plages massivées (MBJ, MBJ YG et BJ) 	<ul style="list-style-type: none"> • Connexions de puissance, de mise à la terre et d'équipotentialité • Mise à la terre de porte d'armoire électrique • Application pour réduction de l'effet électromagnétique 	<ul style="list-style-type: none"> • Tableautier et équipementier de contrôle • Transport par rail chemin de fer • Fabricants d'équipement électronique • Générateurs de puissance (éoliennes, panneaux solaires) • Centres de données informatiques
Tresses en acier inoxydable pour mise à la terre (CPI et CPIW) 	<ul style="list-style-type: none"> • Écran pour câbles contre les interférences électromagnétiques, électrostatiques en radiofréquence radiométrique • Support mécanique • Protection contre l'abrasion et la corrosion • Applications EMC et EMH 	<ul style="list-style-type: none"> • Transport • Industrie agro-alimentaire • Générateurs de puissance (éoliennes, panneaux solaires) • Industrie de la chimie et du pétrole • Automobile • Défense et aérospatial • Construction civile • Projets urbains
Tresses de cuivre plates et rondes en couronne 	<ul style="list-style-type: none"> • Connexions de terre • Interconnexions de puissance • Protection contre la foudre • Liaisons flexibles • Résolution des problèmes de vibrations/alignement 	<ul style="list-style-type: none"> • Défense et aérospatial • Transport par rail chemin de fer • Automobile • Électronique • Secteur de l'électricité générale • Construction civile
Tresses tubulaires de cuivre en couronne 	<ul style="list-style-type: none"> • Écran pour câbles contre les interférences électromagnétiques, électrostatiques en radiofréquence radiométrique • Support mécanique • Protection contre l'abrasion et la corrosion • Applications EMC et EMH 	<ul style="list-style-type: none"> • Défense et aérospatial • Transport • Électronique et communications • Fabricants de faisceaux et responsables d'assemblage • Distributeurs de composants

nVent ERIFLEX Flexibar - Barres Souples Isolées

UNE GAMME COMPLÈTE DE BARRES SOUPLES ISOLÉES

Nouveau système d'isolation breveté pour Flexibar

– ADVANCED



LA MEILLEURE FLEXIBILITÉ

Le procédé de fabrication exclusif nVent assure une extrême souplesse :

- Les couches de cuivre en lamelles sont libres de glisser dans l'isolation
- Haute qualité de l'isolant
- Possibilités accrues de pliages et vrillages

ISOLATION INNOVANTE BREVETÉE*

Avec un nouveau profil de l'isolant, cette version Flexibar de barres souples diminue la surface de contact entre l'isolant et les conducteurs cuivre grâce aux rainures. Cette amélioration procure un meilleur glissement entre l'isolant et les feuillards de cuivre. Moins de 20% de la surface de l'isolant est en contact avec les conducteurs, ce qui améliore grandement la flexibilité de cette barre souple. Cette amélioration dont le brevet est en cours d'enregistrement, fait que la barre souple Flexibar est plus flexible que jamais, permettant ainsi aux utilisateurs d'optimiser la conception de leurs connexions de puissance.

Ce brevet est applicable pour les sections comportant un "" sur le numéro d'article. Référez-vous au tableau de la page 15.

FLEXIBAR – LA BARRE SOUPLE PRÉFÉRÉE

- Flexibar est constitué d'un empilage de feuillards en cuivre étamé
- Les connexions avec Flexibar sont réalisées par simple perforation des feuillards. Les cosses sont inutiles, ce qui élimine les problèmes de connexions défectueuses, simplifie celles-ci et permet une installation rapide.
- L'isolant est en TEP de haute résistance mécanique et autoextinguible.
- Un code de traçabilité et un N° de désignation de pièce sont notés sur le produit.
- Facilement formé, Flexibar facilite la mise en œuvre et améliore l'esthétique professionnelle des armoires.
- Alternative idéale à des câbles de grosse section ou à une barre de cuivre rigide.
- Qualité : 100 % de la production est testée diélectriquement.
- Gamme complète allant de 24 mm² à 1200 mm².

APPLICATIONS DIVERSES

- Auto-extinguible
- Grande résistance mécanique
- Valeur d'élongation élevée
- Résistance à du courant fort
- Cuivre de grande qualité (pur à 99,9 %)
- Facteur de conductivité élevé

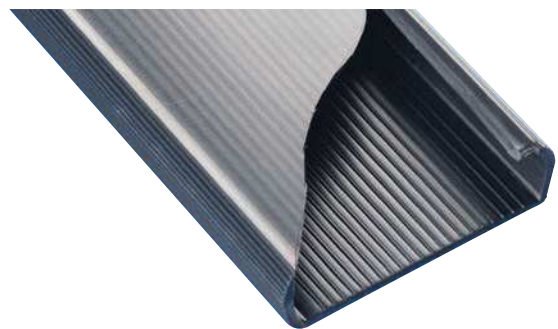

TYPES DE CONNEXIONS

- Entre l'alimentation et les appareils de distribution (contacteurs, coupe-circuits,...)
- Entre transformateur et gaine à barres
- Entre gaine à barres et tableau électrique

RÉDUCTION DU VOLUME ET DU POIDS

- Nécessite moins d'espace comparé au câble
- Réduit la longueur et le nombre de conducteurs, d'où une réduction de poids
- L'isolation permet d'obtenir un espace réduit entre les conducteurs

RÉDUCTION DES COÛTS

- Elimine le coût de l'installation de cosses
- Réduit le nombre de composants

AMÉLIORE LA FIABILITÉ

- L'absence de contact câbles-cosses supprime les risques d'échauffement
- Excellente résistance aux vibrations
- Pas de sertissage

ESTHÉTIQUE

- Améliore le design

FACILITÉ D'INSTALLATION

- L'installation est facilitée par les grandes capacités de pliages et de changements de plans, même pour les grandes dimensions

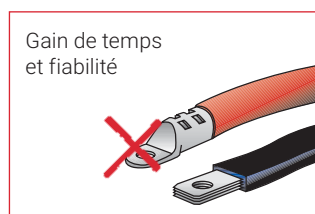
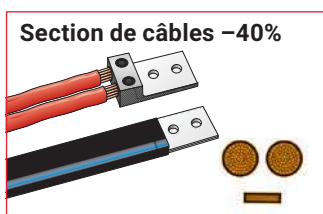
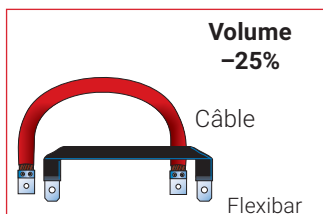

EFFET DE PEAU POUR APPLICATION EN COURANT ALTERNATIF

Comparaison de la profondeur de pénétration entre :

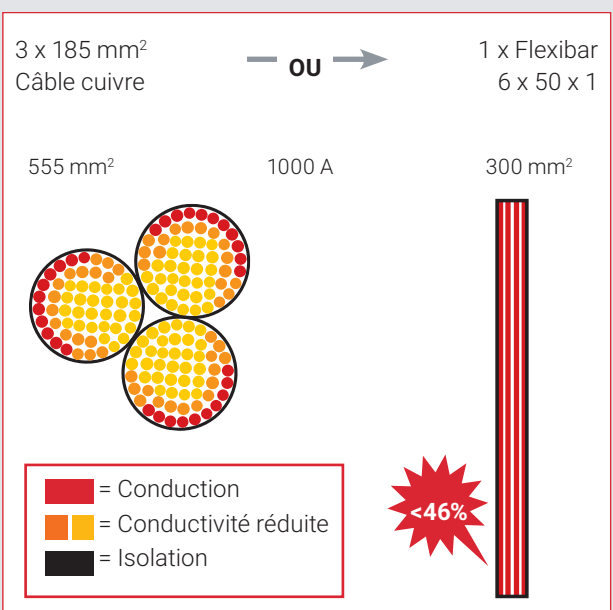
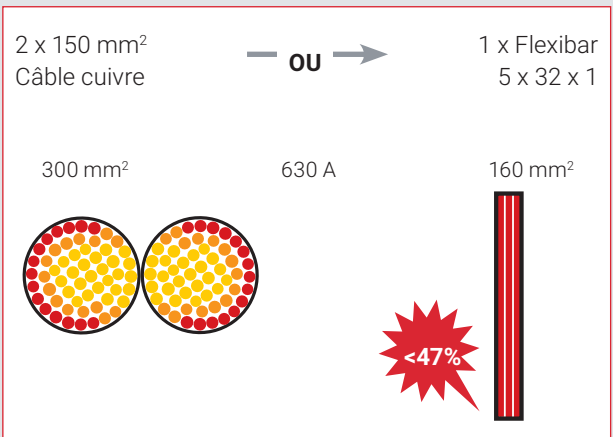
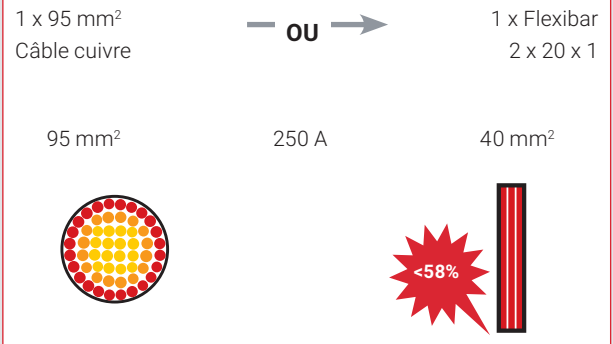

Echelle représentative.
Les intensités des Flexibar et des câbles sont calculées avec une élévation de température de 50°C.

nVent ERIFLEX Flexibar Advanced

UNIQUE - SÉCURITAIRE - FLEXIBLE



FLEXIBAR ADVANCED CARACTÉRISTIQUES TECHNIQUES DES BARRES SOUPLES ISOLEES

- Conducteur en cuivre étamé électrolytique (Cu-ETP)
- Isolant TPE haute résistance, sans halogène, à faible émission de fumée et auto-extinguible. :
 - Allongement : 500 %
 - Température de fonctionnement : -50°C + 115°C
 - Epaisseur : 1.8 mm
 - Auto-extinguible : UL 94 V0 et IEC® 60695-2-11 (fil incandescent 960°C)
 - Tension nominal e : 1000 VAC/1500 VDC (IEC - UL - CSA)
 - Rigidité diélectrique : 20kV/mm

POURQUOI FLEXIBAR ADVANCED EST PLUS SÛRE?

Faible émission de fumée :

- Moins de gaz corrosif selon la norme ISO 5659-2, IEC 61034-2 et UL 2885
- Améliore la visibilité des issues de secours facilitant l'évacuation des lieux et le travail des secours

Que signifie sans halogène :

- Réduit la quantité de fumée toxique d'après la norme IEC 60754-1, IEC 62821-1 et UL 2885
- Utilisé dans les espaces clos comme les sous marins, les armoires et d'autres environnements restreints

Que signifie retardateur de flamme :

- Conforme au test du fil incandescent à 960°C selon la norme IEC 60695-2 et auto-extinguible suivant l'UL 94-V0
- Réduit la propagation du feu
- Préserve votre installation électrique

Flexibar Advanced possède une isolation unique sur le marché qui combine les trois caractéristiques suivantes: faible émission de fumée, sans halogène et à retardateur de flamme pour plus de sécurité et fiabilité de votre équipement électrique et des usagers.



CARACTÉRISTIQUES TECHNIQUES FLEXIBAR ADVANCED

A	Numéro d'article						ΔT (K)						Coefficient multiplicateur	
		N	A mm	B mm	Section mm ²	70	60	50	40	30	20			
125 A	534001	3	x 9	x 0,8	21,6	158	147	134	120	104	85	1,72	2,25	
	534000	8	x 6	x 0,5	24	196	182	166	143	128	105	1,72	2,25	
	534004	3	x 13	x 0,5	19,5	198	184	167	150	130	106	1,72	2,25	
	534006	2	x 15,5	x 0,8	24,8	252	234	212	191	165	134	1,72	2,25	
	534002	6	x 9	x 0,8	43,2	290	269	245	220	190	155	1,72	2,25	
250 A	534005	6	x 13	x 0,5	39	300	277	253	226	196	160	1,72	2,25	
	534003	9	x 9	x 0,8	64,8	314	291	265	237	206	168	1,72	2,25	
	534010	2	x 20	x 1	40	326	300	275	246	214	174	1,72	2,25	
	534007	4	x 15,5	x 0,8	49,6	380	350	320	286	248	202	1,72	2,25	
	534011	3	x 20	x 1	60	428	395	360	323	280	228	1,72	2,25	
	534016	2	x 24	x 1	48	450	416	380	340	295	240	1,72	2,25	
400 A	534008	6	x 15,5	x 0,8	74,4	476	440	402	360	318	254	1,72	2,25	
	534012	4	x 20	x 1	80	476	440	402	360	312	254	1,72	2,25	
	534023	2	x 32	x 1	64	480	445	406	363	315	257	1,72	2,25	
	534017	3	x 24	x 1	72	490	453	413	370	320	261	1,72	2,25	
	534013	5	x 20	x 1	100	498	460	420	376	326	266	1,72	2,25	
	534009	10	x 15,5	x 0,8	124	538	498	455	407	352	288	1,72	2,25	
	534030	2	x 40	x 1	80	538	500	455	406	352	288	1,72	2,25	
	534014	6	x 20	x 1	120	546	506	462	413	358	292	1,72	2,25	
	534018	4	x 24	x 1	96	550	510	465	416	360	294	1,72	2,25	
	534024	3	x 32	x 1	96	570	525	480	430	372	304	1,72	2,25	
500 A	534019	5	x 24	x 1	120	608	563	514	460	398	325	1,72	2,25	
	534031	3	x 40	x 1	120	617	570	522	466	405	330	1,72	2,25	
	534025	4	x 32	x 1	128	648	600	548	490	425	347	1,72	2,25	
	534020	6	x 24	x 1	144	670	620	566	506	438	358	1,72	2,25	
	534037	3	x 50	x 1	150	700	650	592	530	460	374	1,72	2,25	
	534032	4	x 40	x 1	160	727	673	615	550	476	389	1,72	2,25	
630 A	534026	5	x 32	x 1	160	758	702	640	573	496	405	1,72	2,25	
	534015	10	x 20	x 1	200	762	706	645	576	500	408	1,72	2,25	
	534021	8	x 24	x 1	192	802	743	678	606	525	429	1,72	2,25	
	534027	6	x 32	x 1	192	846	783	715	640	555	452	1,72	2,25	
	534038	4	x 50	x 1	200	860	795	727	650	563	460	1,72	2,25	
	534033	5	x 40	x 1	200	900	832	760	680	590	481	1,72	2,25	
	534022	10	x 24	x 1	240	948	877	800	716	592	506	1,72	2,25	
800 A	534044	4	x 63	x 1	252	1010	935	855	763	661	541	1,65	2,12	
	534028	8	x 32	x 1	256	1018	943	860	770	667	544	1,72	2,25	
	534034	6	x 40	x 1	240	1018	943	860	770	667	544	1,72	2,25	
	534039	5	x 50	x 1	250	1100	1016	930	830	718	588	1,72	2,25	
	534049	4	x 80	x 1	320	1200	1110	1015	906	785	642	1,65	2,12	
1000 A	534045	5	x 63	x 1	315	1220	1125	1030	920	797	651	1,65	2,12	
	534040	6	x 50	x 1	300	1225	1135	1035	925	802	655	1,72	2,25	
	534029	10	x 32	x 1	320	1230	1140	1040	930	805	658	1,72	2,25	
	534035	8	x 40	x 1	320	1230	1140	1040	930	805	658	1,72	2,25	
	534041	8	x 50	x 1	400	1393	1290	1175	1050	912	743	1,72	2,25	
	534050	5	x 80	x 1	400	1390	1285	1175	1050	910	743	1,65	2,12	
	534036	10	x 40	x 1	400	1400	1295	1181	1055	915	747	1,72	2,25	
	534046	6	x 63	x 1	378	1437	1330	1215	1085	941	768	1,65	2,12	
	534051	6	x 80	x 1	480	1627	1505	1375	1230	1065	870	1,65	2,12	
1250 A	534055	5	x 100	x 1	500	1635	1515	1385	1235	1070	876	1,6	2,02	
	534042	10	x 50	x 1	500	1650	1525	1395	1245	1080	882	1,72	2,25	
	534047	8	x 63	x 1	504	1650	1525	1395	1245	1080	882	1,65	2,12	
	534056	6	x 100	x 1	600	1843	1705	1550	1393	1205	980	1,6	2,02	
	534048	10	x 63	x 1	630	1895	1755	1600	1435	1240	1012	1,65	2,12	
1600 A	534052	8	x 80	x 1	640	1895	1755	1600	1430	1240	1012	1,65	2,12	
	534053	10	x 80	x 1	800	2100	1945	1775	1585	1375	1123	1,65	2,12	
	534057	8	x 100	x 1	800	2147	1990	1815	1625	1405	1148	1,6	2,02	
	534058	10	x 100	x 1	1000	2350	2170	1985	1775	1535	1255	1,6	2,02	
	534059	12	x 100	x 1	1200	2500	2315	2115	1890	1636	1338	1,6	2,02	
	534060	10	x 120	x 1	1200	2755	2550	2330	2070	1792	1474	1,49	1,95	

INTENSITÉS ADMISSIBLES : Ce tableau indique l'élévation de température des Flexibar Advanced en fonction de la section et de l'intensité choisie. Le calcul ne tient pas compte de la dissipation thermique de l'appareillage.

nVent ERIFLEX Flexibar Advanced

UNIQUE - SÉCURITAIRE - FLEXIBLE

Comment sélectionner Flexibar Advanced en fonction de la température de l'armoire

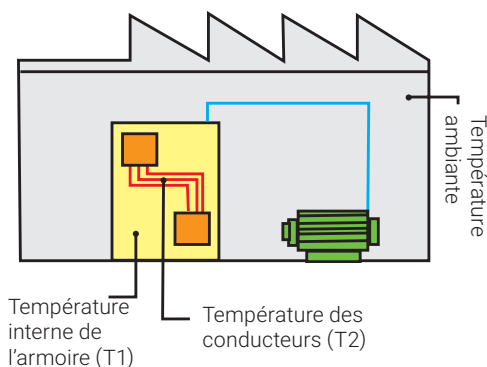

ÉCHAUFFEMENT DU CONDUCTEUR = $T2 - T1 = \Delta T$ (K)

Ex.: pour une intensité de 630 A, avec $T1 = 40^{\circ}\text{C}$ et $T2 = 90^{\circ}\text{C}$

- 1) $\Delta T = 90 - 40 = 50\text{K}$
- 2) Dans la colonne 50°C , cherchez la valeur du courant la plus proche de 630 A Flexibar 5 x 32 x 1 - 534026 - 160 mm^2 - 640A
- 3) Sélectionnez Flexibar en fonction des largeurs des plages de l'appareillage

K = degré Kelvin (température calculée, non mesurable)

UTILISATION DE FLEXIBAR EN PARALLÈLE

Coefficient multiplicateur pour emploi de 2 ou 3

Flexibar en parallèle :

Ex: 5 x 32 x 1: $\Delta T_{to} = 50\text{ K}$: 640 A

2 Flexibar en parallèle: 640 A x 1,72 = 1100 A

3 Flexibar en parallèle: 640 A x 2,25 = 1440 A

CERTIFICATIONS ET APPROBATIONS



- International Commission Electrotechnique (IEC)
 - Répond à toutes les exigences d'IEC 60439.1 et IEC 61439.1
- Composant reconnu UL 67 dans la catégorie "accessoires pour tableaux de distribution et de contrôle - composant" (dossier UL E125470) pour les territoires américains et canadiens
- Composant reconnu UL 758 "matériel pour câblage d'appareils - composant" dans les types de catégorie 10531 (dossier UL E316390) et 11343 (dossier UL E316390)
- CSA 90005
- Conformité CE
- Conformité RoHS
- Conducteur de classe II (CEI 61439-1, chapitre 8.4.4 - protection par une isolation intégrale.
- Faible émission de fumée IEC 61034-2, ISO 5659-2 et UL 2885
- Sans halogène : IEC 60754-1, UL 2885, IEC 60754-1 et IEC 62821-1
- Retardateur de flamme UL94-V0
- Test du fil incandescent @ 960° IEC60695-2
- Résistance aux UV : UL2556 et UL854
- Conforme à NF -EN 45545 avec la classification HL2 pour les chapitres R22 et R23
- EN 50264-3-1 (Applications ferroviaires) : 6kV AC/DC
- Bureau Veritas applications maritimes et offshore selon l'IEC 60092
- American Bureau of Shipping (ABS) - Applications Maritimes et Offshore



Numéros d'articles nVent ERIFLEX Flexibar Advanced

2 M CUIVRE ETAME



Numéro d'article	Désignation	Description		 Kg
534000	FADV2MTC8X6	Flexibar Advanced 2 m Cuivre étamé 8X6X0,5	4	0,35
534001	FADV2MTC3X9	Flexibar Advanced 2 m Cuivre étamé 3X9X0,8	4	0,43
534002	FADV2MTC6X9	Flexibar Advanced 2 m Cuivre étamé 6X9X0,8	4	0,81
534003	FADV2MTC9X9	Flexibar Advanced 2 m Cuivre étamé 9X9X0,8	4	1,19
534004	FADV2MTC3X13	Flexibar Advanced 2 m Cuivre étamé 3X13X0,5	4	0,45
534005	FADV2MTC6X13	Flexibar Advanced 2 m Cuivre étamé 6X13X0,5	4	0,79
534006	FADV2MTC2X15-5	Flexibar Advanced 2 m Cuivre étamé 2X15,5X0,8	4	0,51
534007	FADV2MTC4X15-5	Flexibar Advanced 2 m Cuivre étamé 4X15,5X0,8	4	1,02
534008	FADV2MTC6X15-5	Flexibar Advanced 2 m Cuivre étamé 6X15,5X0,8	4	1,50
534009	FADV2MTC10X15-5	Flexibar Advanced 2 m Cuivre étamé 10X15,5X0,8	4	2,20
534010	FADV2MTC2X20X1	Flexibar Advanced 2 m Cuivre étamé 2X20X1	3	1,05
534011	FADV2MTC3X20X1	Flexibar Advanced 2 m Cuivre étamé 3X20X1	3	1,42
534012	FADV2MTC4X20X1	Flexibar Advanced 2 m Cuivre étamé 4X20X1	3	1,78
534013*	FADV2MTC5X20X1	Flexibar Advanced 2 m Cuivre étamé 5X20X1	3	2,15
534014*	FADV2MTC6X20X1	Flexibar Advanced 2 m Cuivre étamé 6X20X1	3	2,41
534015*	FADV2MTC10X20X1	Flexibar Advanced 2 m Cuivre étamé 10X20X1	3	3,99
534016	FADV2MTC2X24X1	Flexibar Advanced 2 m Cuivre étamé 2X24X1	3	1,24
534017	FADV2MTC3X24X1	Flexibar Advanced 2 m Cuivre étamé 3X24X1	3	1,68
534018	FADV2MTC4X24X1	Flexibar Advanced 2 m Cuivre étamé 4X24X1	3	2,12
534019*	FADV2MTC5X24X1	Flexibar Advanced 2 m Cuivre étamé 5X24X1	3	2,55
534020*	FADV2MTC6X24X1	Flexibar Advanced 2 m Cuivre étamé 6X24X1	3	2,99
534021*	FADV2MTC8X24X1	Flexibar Advanced 2 m Cuivre étamé 8X24X1	3	3,87
534022*	FADV2MTC10X24X1	Flexibar Advanced 2 m Cuivre étamé 10X24X1	3	4,75
534023	FADV2MTC2X32X1	Flexibar Advanced 2 m Cuivre étamé 2X32X1	2	1,62
534024	FADV2MTC3X32X1	Flexibar Advanced 2 m Cuivre étamé 3X32X1	2	2,20
534025	FADV2MTC4X32X1	Flexibar Advanced 2 m Cuivre étamé 4X32X1	2	2,78
534026*	FADV2MTC5X32X1	Flexibar Advanced 2 m Cuivre étamé 5X32X1	2	3,36
534027*	FADV2MTC6X32X1	Flexibar Advanced 2 m Cuivre étamé 6X32X1	2	3,94
534028*	FADV2MTC8X32X1	Flexibar Advanced 2 m Cuivre étamé 8X32X1	2	5,10
534029*	FADV2MTC10X32X1	Flexibar Advanced 2 m Cuivre étamé 10X32X1	2	6,27
534030	FADV2MTC2X40X1	Flexibar Advanced 2 m Cuivre étamé 2X40X1	2	1,99
534031	FADV2MTC3X40X1	Flexibar Advanced 2 m Cuivre étamé 3X40X1	2	2,72
534032	FADV2MTC4X40X1	Flexibar Advanced 2 m Cuivre étamé 4X40X1	2	3,44
534033*	FADV2MTC5X40X1	Flexibar Advanced 2 m Cuivre étamé 5X40X1	2	4,16
534034*	FADV2MTC6X40X1	Flexibar Advanced 2 m Cuivre étamé 6X40X1	2	4,89
534035*	FADV2MTC8X40X1	Flexibar Advanced 2 m Cuivre étamé 8X40X1	2	6,33
534036*	FADV2MTC10X40X1	Flexibar Advanced 2 m Cuivre étamé 10X40X1	2	7,78
534037	FADV2MTC3X50X1	Flexibar Advanced 2 m Cuivre étamé 3X50X1	1	3,37
534038*	FADV2MTC4X50X1	Flexibar Advanced 2 m Cuivre étamé 4X50X1	1	4,27
534039*	FADV2MTC5X50X1	Flexibar Advanced 2 m Cuivre étamé 5X50X1	1	5,17
534040*	FADV2MTC6X50X1	Flexibar Advanced 2 m Cuivre étamé 6X50X1	1	6,07
534041*	FADV2MTC8X50X1	Flexibar Advanced 2 m Cuivre étamé 8X50X1	1	7,87
534042*	FADV2MTC10X50X1	Flexibar Advanced 2 m Cuivre étamé 10X50X1	1	9,68
534044*	FADV2MTC4X63X1	Flexibar Advanced 2 m Cuivre étamé 4X63X1	1	5,34
534045*	FADV2MTC5X63X1	Flexibar Advanced 2 m Cuivre étamé 5X63X1	1	6,48
534046*	FADV2MTC6X63X1	Flexibar Advanced 2 m Cuivre étamé 6X63X1	1	7,61
534047*	FADV2MTC8X63X1	Flexibar Advanced 2 m Cuivre étamé 8X63X1	1	9,88
534048*	FADV2MTC10X63X1	Flexibar Advanced 2 m Cuivre étamé 10X63X1	1	12,14
534049*	FADV2MTC4X80X1	Flexibar Advanced 2 m Cuivre étamé 4X80X1	1	6,75
534050*	FADV2MTC5X80X1	Flexibar Advanced 2 m Cuivre étamé 5X80X1	1	8,19
534051*	FADV2MTC6X80X1	Flexibar Advanced 2 m Cuivre étamé 6X80X1	1	9,62
534052*	FADV2MTC8X80X1	Flexibar Advanced 2 m Cuivre étamé 8X80X1	1	12,49
534053*	FADV2MTC10X80X1	Flexibar Advanced 2 m Cuivre étamé 10X80X1	1	15,37
534055*	FADV2MTC5X100X1	Flexibar Advanced 2 m Cuivre étamé 5X100X1	1	10,20
534056*	FADV2MTC6X100X1	Flexibar Advanced 2 m Cuivre étamé 6X100X1	1	11,99
534057*	FADV2MTC8X100X1	Flexibar Advanced 2 m Cuivre étamé 8X100X1	1	15,57
534058*	FADV2MTC10X100	Flexibar Advanced 2 m Cuivre étamé 10X100X1	1	19,16
534059*	FADV2MTC12X100	Flexibar Advanced 2 m Cuivre étamé 12X100X1	1	22,74
534060*	FADV2MTC10X120	Flexibar Advanced 2 m Cuivre étamé 10X120X1	1	22,90

Toutes les sections de **Flexibar Advanced** peuvent se plier ou se vriller avec un rayon de courbure très faible, permettant ainsi des connexions plus compactes, allant de 125 à 4500 A.





*nVent ERIFLEX breveté

Numéros d'articles nVent ERIFLEX Flexibar Advanced



3 M CUIVRE ETAME

Courant nominal d'application typique	Part #	Numéro d'article	Flexibar Désignation		 Kg
250	FADV3MTC2X20X1	534110	nVent ERIFLEX Flexibar Advanced, 3M Cuivre étamé 2X20X1	5	1,58
	FADV3MTC3X20X1	534111	nVent ERIFLEX Flexibar Advanced, 3M Cuivre étamé 3X20X1	5	2,13
	FADV3MTC2X24X1	534116	nVent ERIFLEX Flexibar Advanced, 3M Cuivre étamé 2X24X1	5	1,86
400	FADV3MTC4X20X1	534112	nVent ERIFLEX Flexibar Advanced, 3M Cuivre étamé 4X20X1	5	2,67
	FADV3MTC5X20X1	534113	nVent ERIFLEX Flexibar Advanced, 3M Cuivre étamé 5X20X1	5	3,23
	FADV3MTC6X20X1	534114	nVent ERIFLEX Flexibar Advanced, 3M Cuivre étamé 6X20X1	5	3,62
	FADV3MTC3X24X1	534117	nVent ERIFLEX Flexibar Advanced, 3M Cuivre étamé 3X24X1	5	2,52
	FADV3MTC4X24X1	534118	nVent ERIFLEX Flexibar Advanced, 3M Cuivre étamé 4X24X1	5	3,18
	FADV3MTC2X32X1	534123	nVent ERIFLEX Flexibar Advanced, 3M Cuivre étamé 2X32X1	2	2,43
	FADV3MTC3X32X1	534124	nVent ERIFLEX Flexibar Advanced, 3M Cuivre étamé 3X32X1	2	3,30
500	FADV3MTC5X24X1	534119	nVent ERIFLEX Flexibar Advanced, 3M Cuivre étamé 5X24X1	5	3,83
	FADV3MTC6X24X1	534120	nVent ERIFLEX Flexibar Advanced, 3M Cuivre étamé 6X24X1	5	4,49
	FADV3MTC4X32X1	534125	nVent ERIFLEX Flexibar Advanced, 3M Cuivre étamé 4X32X1	2	4,17
	FADV3MTC3X40X1	534131	nVent ERIFLEX Flexibar Advanced, 3M Cuivre étamé 3X40X1	2	4,08
	FADV3MTC3X50X1	534137	nVent ERIFLEX Flexibar Advanced, 3M Cuivre étamé 3X50X1	2	5,06
630	FADV3MTC5X32X1	534126	nVent ERIFLEX Flexibar Advanced, 3M Cuivre étamé 5X32X1	2	5,04
	FADV3MTC6X32X1	534127	nVent ERIFLEX Flexibar Advanced, 3M Cuivre étamé 6X32X1	2	5,91
	FADV3MTC4X50X1	534138	nVent ERIFLEX Flexibar Advanced, 3M Cuivre étamé 4X50X1	2	6,41
800	FADV3MTC8X32X1	534128	nVent ERIFLEX Flexibar Advanced, 3M Cuivre étamé 8X32X1	2	7,65
	FADV3MTC6X40X1	534134	nVent ERIFLEX Flexibar Advanced, 3M Cuivre étamé 6X40X1	2	7,34
	FADV3MTC5X50X1	534139	nVent ERIFLEX Flexibar Advanced, 3M Cuivre étamé 5X50X1	2	7,76



Accessoires pour nVent ERIFLEX Flexibar



KITS FLEXIBAR

- Application : connexions entre le jeu de barres et le disjoncteur
- Le kit est composé de Flexibar préformées et poinçonnées aux deux extrémités. Cache bornes inclus.
- UN kit pour TROIS configurations
- Gamme d'intensité : de 250 A à 630 A
- Conformité RoHS



CACHE BORNES 20, 24 ET 32

- **Cache Bornes 20:** pour ERIFLEX FLEXIBAR 20 mm, Kit 250T et TN, IBS Adv 25, IBS Adv 50, IBSB Adv 50 et IBSB Adv
- **Cache Bornes 24:** pour ERIFLEX FLEXIBAR 24 mm ET IBSB Adv 100
- **Cache Bornes 32:** pour ERIFLEX FLEXIBAR 24 mm et IBSB Adv 100
- Inspection visuelle de la connexion (couvercle transparent)
- Sans halogène
- Auto-extinguible : UL 94 V-0
- Conformité RoHS
- Se clipse simplement après serrage ° IEC 61439-1

FLEXIBAR KIT 250A

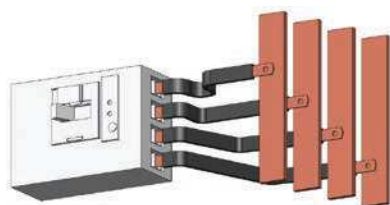

3 Phases

Kit 250A T

3 Phases + Neutral

Kit 250A TN

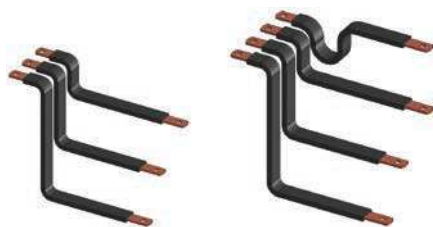

FABRICATION FRANÇAISE

Numéro d'article	Désignation		Kg/lbs
534800	Kit 250A T Advanced	1	0,76/1.68
534805	Kit 250A TN Advanced	1	0,98/2.16

FLEXIBAR KIT 630A

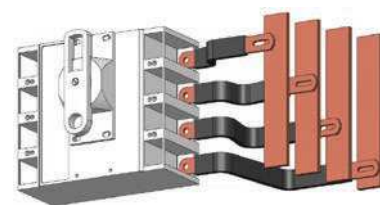

3 Phases

Kit 630A T

3 Phases + Neutral

Kit 630A TN

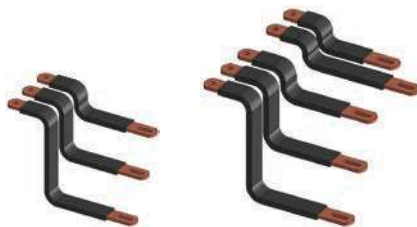

FABRICATION FRANÇAISE

Numéro d'article	Désignation		Kg/lbs
534810	Kit 630A T Advanced	1	2,10/4.63
534815	Kit 630A TN Advanced	1	3,10/6.83



Numéro d'article	Désignation		Kg/lbs
541774	End Cover 20	12	0,19/0.42
541775	End Cover 24	12	0,22/0.48
541776	End Cover 32	12	0,26/0.57

Accessoires pour nVent ERIFLEX Flexibar



FLEXIBAR SUPPORTS ET ENTRETOISES

- Facile à installer
- Assure le supportage
- Améliore la dissipation thermique

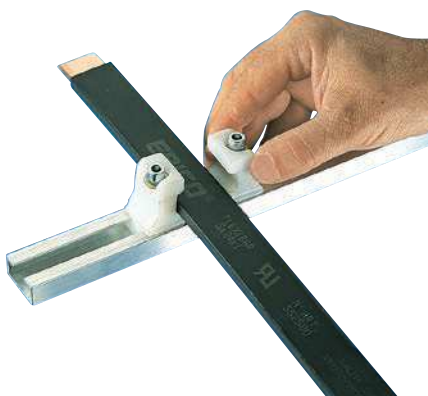

UFS KIT SUPPORT FLEXIBAR

Support composé d'un rail en aluminium de 2 m et de 24 plots en polyamide renforcé fibre de verre, sans halogène.

- Réalisation possible de 3 supports de 650 mm pour 4 Flexibar
- Espace conseillé de 400 mm maxi entre les supports pour Flexibar et 630mm pour IBS/IBSB Advanced

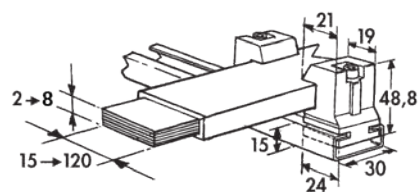

Numéro d'article	Désignation	Quantité	Kg/lbs
553590	UFS Kit	1	2,3

FS FLEXIBAR ATTACHES ENTRETOISES

- Maintiennent les Flexibar et IBS / IBSB Advanced en parallèle sans endommager l'isolant.
- Apportent une dissipation thermique optimale grâce à un espacement fixe
- 4 Flexibar maximum en parallèle
- UL 67
- Distance recommandée entre supports : 400 mm pour Flexibar et 630 mm pour IBS/IBSB Advanced

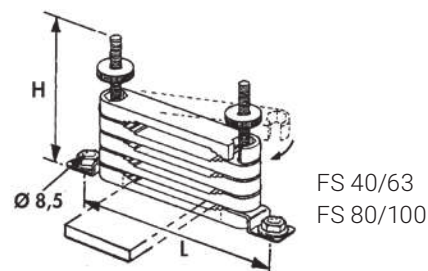
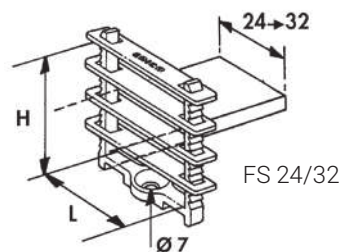

Numéro d'article	Désignation	Type*	H mm	L mm	Quantité	Kg
553550	FS 24	=< 24 mm	67	30	25	0,015
553560	FS 32	=< 32 mm	67	38	25	0,018
553570	FS 40-63	40-50 & 63 mm	95	150	10	0,100
553580	FS 80-100	80/100 mm	140	200	10	0,250

* Type de Flexibar et IBS / IBSB Advanced

RFS SUPPORT RENFORCÉ FLEXIBAR

- Permet de fixer 8 Flexibar en parallèle
- Montage facilité dans les armoires électriques (avec pas de 25 mm)
- Distance recommandée entre supports : 400 mm

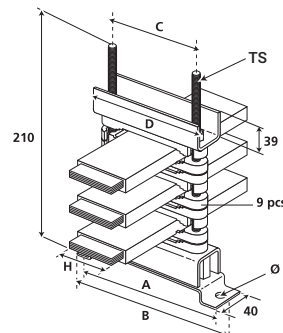

Numéro d'article	Désignation	A mm	B mm	C mm	D mm	TS	Flexibar H mm	Quantité	Kg
553370	RFS 40-63	150	175	90	120	M8	40=>63	1	0,932
553380	RFS 80-100	200	225	140	170	M10	80=>100	1	1,430

Accessoires pour nVent ERIFLEX Flexibar

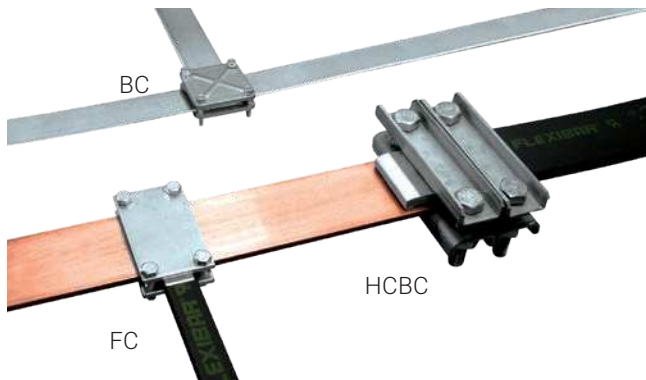

SERRE-BARRES

- Excellent contact électrique
- Très compact : gain de place
- Installation rapide et sûre
- Idéal pour les modifications sur site

All part from this page are made in France

FC CONNECTEURS POUR FLEXIBAR

- Capacité de serrage : 20 mm
- 2 plaques en acier zingué bichromaté dont une taraudée, livrées avec vis M8 classe 8.8

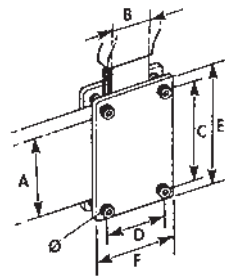

FABRICATION FRANÇAISE

Numéro d'article	Désignation	A mm	B mm	C mm	D mm	E mm	F mm	Cple serrage N.m		Kg
553020	FC 50 x 24	50	20-24	60	36	75	52	10	3	0,319
553030	FC 50 x 32	50	32	60	44	75	60	10	3	0,362
553040	FC 50 x 40	50	40	60	52	75	68	10	3	0,412
553050	FC 80 x 24	80	20-24	90	36	105	52	10	3	0,432
553060	FC 80 x 32	80	32	90	44	105	60	10	3	0,492
553070	FC 80 x 50	80	50	90	62	105	78	10	3	0,642
568700	FC 100 x 32	100	32	110	44	125	60	10	3	0,670
568730	FC 120 x 32	120	32	130	44	145	60	10	3	0,760

BC SERRE-BARRES ACIER NERVURÉ

- Capacité : 20 mm
- 2 plaques nervurées en acier dur zingué bichromaté, dont une taraudée (livrées avec vis)
- Capacité de serrage maxi. de 50 mm en utilisant des vis classe 8.8 plus longues
- Reconnu UL 67

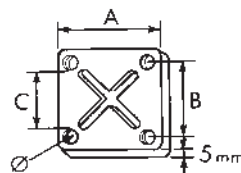

FABRICATION FRANÇAISE

Numéro d'article	Désignation	A mm	B mm	C mm	Ø mm	Cple serrage N.m		Kg
553200	BC 30	56	42	30	M6	7	8	0,31
553210	BC 40	66	52	40	M6	7	8	0,37
553220	BC 50	83	64	50	M8	20	8	0,59
553230	BC 63	93	74	63	M8	20	4	0,74
553250	BC 80	118	96	80	M10	40	4	0,118
553260	BC 100	144	118	100	M10	40	4	1,72

HCBC SERRE-BARRES FORTE INTENSITÉ

- Capacité de serrage : 40 mm
- Conçu avec des matériaux amagnétiques, ces serre-barres permettent de réaliser des connexions de forte intensité entre Flexibar et des barres rigides (telles que les plages de transformateurs HT/BT).
- Sa conception mécanique garantit une grande rigidité et une pression de contact constante.
- Utilisez 2 connecteurs pour garantir la pression de contact.

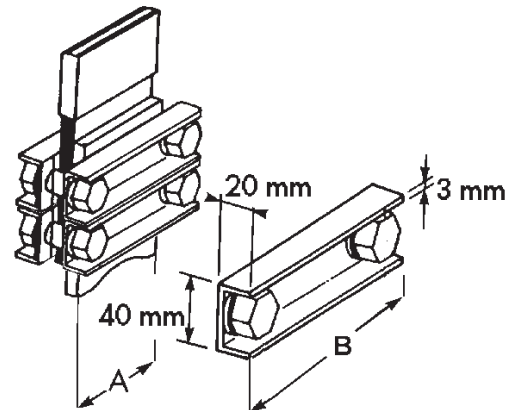

FABRICATION FRANÇAISE

Numéro d'article	Désignation	A mm	B mm	Cple serrage N.m		Kg
553100	HSBC 80	80	140	100	1	0,84
553110	HSBC 100	100	160	100	1	0,92
553120	HSBC 120	120	180	100	1	1,00

Accessoires pour nVent ERIFLEX Flexibar



FBC CONNECTEURS POUR RACCORDEMENT SANS PERÇAGE

Très compact, permet le raccordement, sans perçage, sur barres de 5 ou 10 mm d'épaisseur : de câbles de 1 mm² jusqu'à 185 mm² ou Flexibar de largeur 6 à 20 mm

- Auto-maintien du connecteur pendant le montage
- IEC 60 999

Connecteurs pour barres cuivre épaisseur 5 mm

Numéro d'article	Désignation	A mm	B mm	C mm	Flexibar Type (mm)	Cple serrage N.m	Câble Section mm ²		Kg
553405	FBC 5 x 4	23	29	11	-	2	1 - 4	15	0,016
553400	FBC 5 x 6	28	31	14	6	3	2,5 - 16	15	0,028
553410	FBC 5 x 9	36	40	19	9	6-8	16 - 50	15	0,068
553510	FBC 5 x 15,5	44	40	25	15,5	10-12	35 - 70	15	0,110
553520	FBC 5 x 20	48	40	31	20	12-15	70 - 185	15	0,132

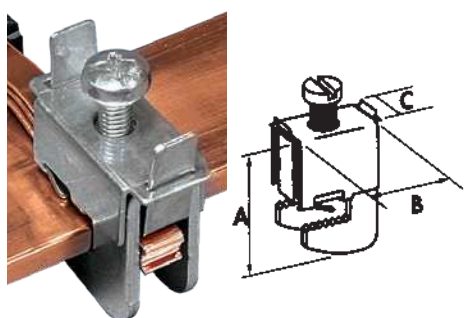

Connecteurs pour barres cuivre épaisseur 10 mm

Numéro d'article	Désignation	A mm	B mm	C mm	Flexibar Type (mm)	Cple serrage N.m	Câble Section mm ²		Kg
553505	FBC 10 x 4	28	29	12	-	2	1 - 4	15	0,018
553430	FBC 10 x 6	33	31	14	6	3	2,5 - 16	15	0,030
553440	FBC 10 x 9	42	40	19	9	6 - 8	16 - 50	15	0,070
553530	FBC 10 x 15,5	49	40	25	15,5	10 - 12	35 - 70	15	0,112
553540	FBC 10 x 20	54	40	31	20	12 - 15	70 - 185	15	0,138

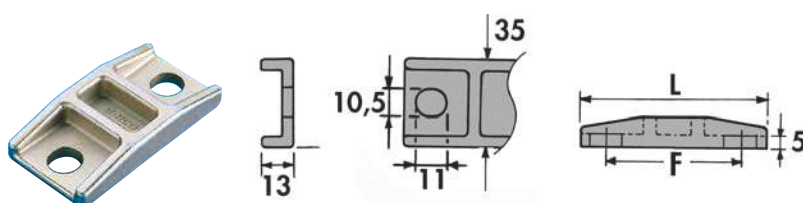

QCC BRIDES FLEXIBAR

- Pour épaisseur Flexibar ≤ 5 mm = 1 bride
- Pour épaisseur Flexibar > 5 mm = 2 brides



Numéro d'article	Désignation	Largeur Flexibar min. mm	Largeur Flexibar max. mm	L mm	F mm		Kg
561210	QCC 15,5/32	15,5	32	70	50	5	0,112
561220	QCC 40/63	40	63	95	75	5	0,158



CONT KIT VISSERIE MÉTALLIQUE

Kit Contact

- Pour réaliser un bon contact électrique
- 100 vis - 10 écrous / 200 rondelles plates
- 200 rondelles contact (classe 8/8 protection ZN8C)



Numéro d'article	Désignation	Dimensions	Cple serrage N.m		Kg
558310	Cont Kit M6 x 16	HM 6 x 16	13	100	0,012
558340	Cont Kit M8 x 30	HM 8 x 30	30	100	0,028
558370	Cont Kit M10 x 30	HM 10 x 30	60	100	0,052
558410	Cont Kit M10 x 50	HM 10 x 50	60	100	0,062
558440	Cont Kit M12 x 30	HM 12 x 30	110	100	0,081
558460	Cont Kit M12 x 40	HM 12 x 40	110	100	0,091
558480	Cont Kit M12 x 50	HM 12 x 50	110	100	0,097
567880	Cont Kit M12 x 60	HM 12 x 60	110	100	0,116
558490	Cont Kit M12 x 80	HM 12 x 80	110	100	0,150

Poste de travail hydraulique pour nVent ERIFLEX Flexibar et barres rigides

Afin de découvrir la gamme complète de nos outils, veuillez demander notre brochure « outillages hydrauliques et manuels ».



FABRICATION
FRANÇAISE



Poinçonneuse hydraulique



Plieuse hydraulique



Cisaille hydraulique pour
barres cuivre



Guide pour cisailles
hydrauliques



Pompe hydraulique et pédale
de commande



Cisaille hydraulique
pour Flexibar



Guide pour cisaille Flexibar

Poste de travail manuel pour nVent ERIFLEX Flexibar

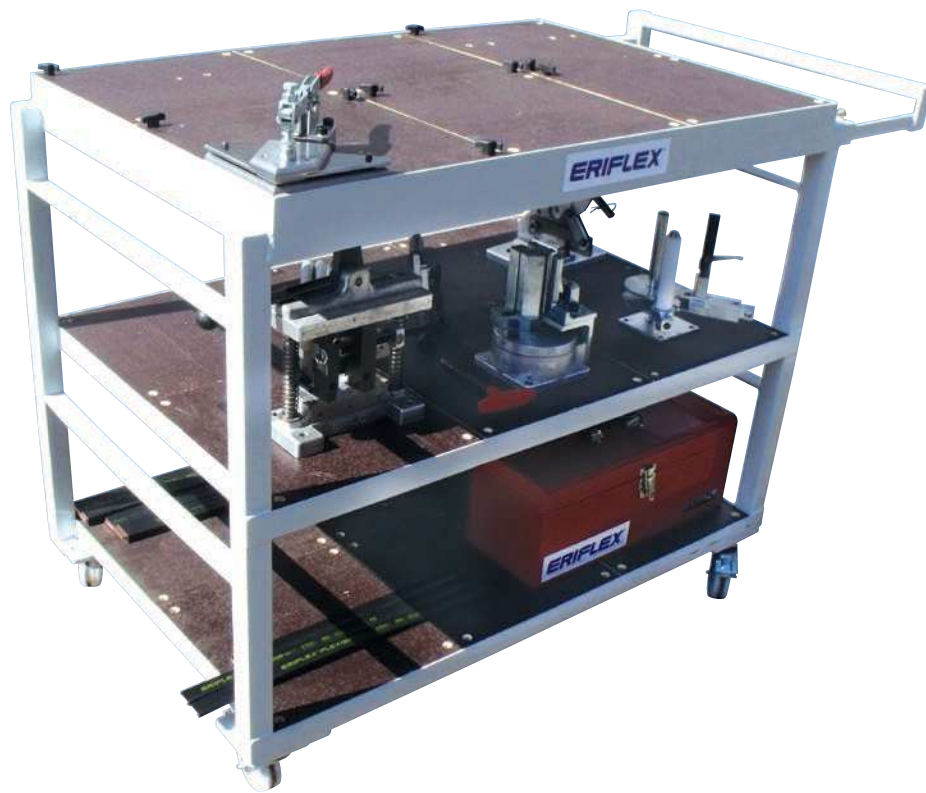

FABRICATION
FRANÇAISE



Cisaille à main
Flexibar



Outil à vriller



Outil à plier Flexibar



nVent ERIFLEX Flexidrill



Outil à poinçonner



Outil à plier



Outil à dénuder Flexibar



Couteau à dénuder



Outil à plier Flexibar

Conducteur tressé et isolé IBS/IBSB Advanced



AVANTAGE EN TERMES D'ENCOMBREMENT ET DE POIDS

- nVent ERIFLEX IBS et IBSB Advanced disposent d'un rayon de courbure beaucoup plus faible que les câbles et offrent une plus grande flexibilité
- Avec davantage de courant admissible, un seul IBS & IBSB Advanced peut remplacer plusieurs longueurs de câbles
- L'isolant et la flexibilité du produit permettent aux IBS & IBSB Advanced d'être posés dans des espaces exigus où les barres rigides et les câbles ne peuvent pas être utilisés
- Aucune distance d'isolement supplémentaire n'est nécessaire autour des IBS & IBSB Advanced par rapport aux phases ou aux parties métalliques en raison des caractéristiques d'isolation de classe II
- La plage intégrale sans cosse embout réduit le poids des matériaux et de l'assemblage

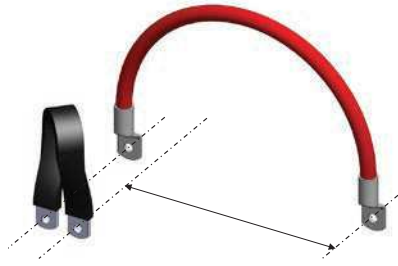

GAIN DE TEMPS

- IBS & IBSB Advanced est un conducteur prêt à l'emploi qui ne nécessite aucune cosse ni outil, réduisant ainsi le temps d'installation et le coût total installé
- Plus facile à plier et à former que les gros câbles, d'où une installation plus rapide



AVANTAGE ESTHÉTIQUE

- Accroît les possibilités de conception
- Organise soigneusement les raccordements difficiles à réaliser



AVANTAGE EN TERMES DE FIABILITÉ ET DE SÉCURITÉ

- IBS & IBSB Advanced sont directement connectés, éliminant ainsi l'utilisation de cosses et les sources potentielles de déconnexion
- IBS & IBSB Advanced ont des plages étamées protégées pour une meilleure résistance à la corrosion
- Excellente résistance aux vibrations.
- Aucun sertissage
- Réduction des erreurs humaines
- Gaine isolante fabriquée à partir d'un thermoplastique à haute résistance, à faible émission de fumées, sans halogène et retardateur de flammes (LSHFRR), avec une température maximale de 115°C



AVANTAGE OPÉRATIONNEL

- IBS & IBSB Advanced peuvent être raccordés sur les prises avant des principaux disjoncteurs à boîtier moulé
- Les cosses et embouts ne sont plus nécessaires car IBS & IBSB Advanced sont livrés déjà perforés. Aucune opération de sertissage supplémentaire n'est nécessaire
- La température de fonctionnement de 115°C est plus élevée que celle d'un câble standard, ce qui permet de réduire le risque de point chaud au point de connexion

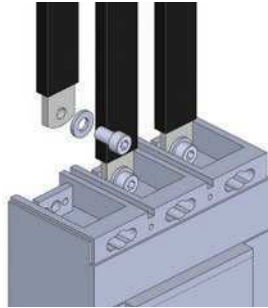



La technologie Advanced est un isolant thermoplastique à haute résistance, à faible émission de fumées, sans halogène et retardateur de flammes, avec une température de fonctionnement élevée de 115°C.

IBS & IBSB Advanced ne génère pas de gaz corrosifs et produit une opacité à **faible émission de fumées** conformément aux normes CEI 61034-2 et UL 2885. Les caractéristiques en matière de faible émission de fumées améliorent les conditions de visibilité pour permettre aux personnes de localiser facilement les issues de secours et aux équipes de sauvetage d'évaluer plus clairement une situation d'urgence. IBS & IBSB Advanced permettent une meilleure sécurité des personnes, moins de dommages pour les équipements électriques et un impact environnemental moindre.

La caractéristique **sans halogène** permet de réduire la quantité de fumées toxiques. IBS & IBSB Advanced ne contient pas d'halogène, conformément aux normes CEI 60754-1 et UL 2885, ce qui en minimise la toxicité et en fait un produit idéal pour les applications en espaces clos (comme les DataCenter), les applications ferroviaires et d'autres espaces fréquentés par des personnes, tels que les hôpitaux et les écoles. Cette caractéristique facilite également l'utilisation de IBS & IBSB Advanced dans les applications spécifiques telles que les milieux sous-marins, les appareillages de commutation et autres environnements confinés qui nécessitent une solution à faibles émissions.

Outre les caractéristiques ci-dessus, IBS & IBSB Advanced sont également conformes à la norme d'essai UL 94-V0 et à l'essai au fil incandescent à 960°C. La partie **retardateur de flammes** du test illustre les capacités d'autoextinguibilité. Cette caractéristique supérieure est également illustrée par un indice critique d'oxygène de 30 %. En cas d'incendie, IBS & IBSB Advanced génèrent une quantité limitée de fumées qui est moins dommageable pour votre matériel électrique.



Principales spécifications techniques

IBS & IBSB Advanced	
Matériau	Élastomère thermoplastique et cuivre électrolytique Cu-ETP à 99,9 % de pureté
Diamètre du fil	0,15 mm
Finition	Étamé
Résistivité maximale à 20 °C	0,017241 ohms.mm ² /m
Rigidité diélectrique	20 kV/mm
Indice d'inflammabilité	UL® 94V-0 CEI® 60695-2-12 (Essai au fil incandescent à 960°C)
Classification sans halogène	UL® 2885 CEI® 60754-1 CEI® 62821-2
Classification à faible émission de fumée	UL® 2885 CEI® 61034-2 ISO 5659-2
Élongation type de l'isolant	> 500 %
Épaisseur type de l'isolant	1,8 mm (0,070 inches)
Tension nominale	UL/CEI : 1 000 V CA ; 1 500 V CC
Température de fonctionnement	De -50 à 115°C (de -58 à 239°F)
Détails de la certification	UL® 67 UL® 758 CSA 90005
Conformité à	CEI® 60695-2-12 (essai au fil incandescent à 960 °C) CEI® 61439.1 CEI® 61439.1 Classe II CE RoHS EN 45545 : Classification HL2 Certification Maritimes et Offshore: DNV-GL, Bureau Veritas et ABS Résistance aux UV UL 2556 et UL 854



Dimension et unité d'emballage



Calibre du disjoncteur	Référence	Numéro d'article	Section transversale mm ²	Largeur du conducteur mm	Épaisseur du mm	L mm	A mm	B mm	C mm	D mm	HS1 mm	HS2 mm	
125/160 A 	IBSBADV25-230	534400	25	12	2,8	230	6,5	6,5	18	9	6,5	6,5	10
	IBSBADV25-330	534401	25	12	2,8	330	6,5	6,5	18	9	6,5	6,5	10
	IBSBADV25-430	534402	25	12	2,8	430	6,5	6,5	18	9	6,5	6,5	10
	IBSBADV25-530	534403	25	12	2,8	530	6,5	6,5	18	9	6,5	6,5	10
	IBSBADV25-630	534404	25	12	2,8	630	6,5	6,5	18	9	6,5	6,5	10
	IBSBADV25-830	534405	25	12	2,8	830	6,5	6,5	18	9	6,5	6,5	10
	IBSBADV25-1030	534406	25	12	2,8	1 030	6,5	6,5	18	9	6,5	6,5	10
	IBSADV25-230	534500	25	20	1,9	230	10	12	25	6	8,5	10,5	10
	IBSADV25-330	534501	25	20	1,9	330	10	12	25	6	8,5	10,5	10
	IBSADV25-430	534502	25	20	1,9	430	10	12	25	6	8,5	10,5	10
	IBSADV25-530	534503	25	20	1,9	530	10	12	25	6	8,5	10,5	10
	IBSADV25-630	534504	25	20	1,9	630	10	12	25	6	8,5	10,5	10
	IBSADV25-830	534505	25	20	1,9	830	10	12	25	6	8,5	10,5	10
	IBSADV25-1030	534506	25	20	1,9	1 030	10	12	25	6	8,5	10,5	10
250A 	IBSBADV50-230	534407	50	20	2,8	230	9	11	27	8	8,5	10,5	10
	IBSBADV50-330	534408	50	20	2,8	330	9	11	27	8	8,5	10,5	10
	IBSBADV50-430	534409	50	20	2,8	430	9	11	27	8	8,5	10,5	10
	IBSBADV50-530	534410	50	20	2,8	530	9	11	27	8	8,5	10,5	10
	IBSBADV50-630	534411	50	20	2,8	630	9	11	27	8	8,5	10,5	10
	IBSBADV50-830	534412	50	20	2,8	830	9	11	27	8	8,5	10,5	10
	IBSBADV50-1030	534413	50	20	2,8	1 030	9	11	27	8	8,5	10,5	10
	IBSADV50-230	534507	50	20	2,8	230	12	12	27	8	10,5	10,5	10
	IBSADV50-330	534508	50	20	2,8	330	12	12	27	8	10,5	10,5	10
	IBSADV50-430	534509	50	20	2,8	430	12	12	27	8	10,5	10,5	10
	IBSADV50-530	534510	50	20	2,8	530	12	12	27	8	10,5	10,5	10
	IBSADV50-630	534511	50	20	2,8	630	12	12	27	8	10,5	10,5	10
	IBSADV50-830	534512	50	20	2,8	830	12	12	27	8	10,5	10,5	10
	IBSADV50-1030	534513	50	20	2,8	1 030	12	12	27	8	10,5	10,5	10
300A 	IBSBADV70-230	534414	70	20	4,3	230	9	11	27	11	8,5	10,5	10
	IBSBADV70-330	534415	70	20	4,3	330	9	11	27	11	8,5	10,5	10
	IBSBADV70-430	534416	70	20	4,3	430	9	11	27	11	8,5	10,5	10
	IBSBADV70-530	534417	70	20	4,3	530	9	11	27	11	8,5	10,5	10
	IBSBADV70-630	534418	70	20	4,3	630	9	11	27	11	8,5	10,5	10
	IBSBADV70-830	534419	70	20	4,3	830	9	11	27	11	8,5	10,5	10
350A 	IBSBADV100-230	534421	100	24	5	230	9	11	31	13	8,5	10,5	10
	IBSBADV100-330	534422	100	24	5	330	9	11	31	13	8,5	10,5	10
	IBSBADV100-430	534423	100	24	5	430	9	11	31	13	8,5	10,5	10
	IBSBADV100-530	534424	100	24	5	530	9	11	31	13	8,5	10,5	10
	IBSBADV100-630	534425	100	24	5	630	9	11	31	13	8,5	10,5	10
	IBSBADV100-830	534426	100	24	5	830	9	11	31	13	8,5	10,5	10
400A 	IBSBADV120-230	534428	120	32	4,4	230	11	11	39	12	10,5	10,5	2
	IBSBADV120-330	534429	120	32	4,4	330	11	11	39	12	10,5	10,5	2
	IBSBADV120-430	534430	120	32	4,4	430	11	11	39	12	10,5	10,5	2
	IBSBADV120-530	534431	120	32	4,4	530	11	11	39	12	10,5	10,5	2
	IBSBADV120-630	534432	120	32	4,4	630	11	11	39	12	10,5	10,5	2
	IBSBADV120-830	534433	120	32	4,4	830	11	11	39	12	10,5	10,5	2
500A 	IBSBADV185-330	534435	185	32	7,1	330	12	14	39	16	10,5	12,5	2
	IBSBADV185-430	534436	185	32	7,1	430	12	14	39	16	10,5	12,5	2
	IBSBADV185-530	534437	185	32	7,1	530	12	14	39	16	10,5	12,5	2
	IBSBADV185-630	534438	185	32	7,1	630	12	14	39	16	10,5	12,5	2
	IBSBADV185-830	534439	185	32	7,1	830	12	14	39	16	10,5	12,5	2
	IBSBADV185-1030	534440	185	32	7,1	1 030	12	14	39	16	10,5	12,5	2
630A 	IBSBADV240-330	534441	240	32	9,2	330	12	14	39	18,5	10,5	12,5	2
	IBSBADV240-430	534442	240	32	9,2	430	12	14	39	18,5	10,5	12,5	2
	IBSBADV240-530	534443	240	32	9,2	530	12	14	39	18,5	10,5	12,5	2
	IBSBADV240-630	534444	240	32	9,2	630	12	14	39	18,5	10,5	12,5	2
	IBSBADV240-830	534445	240	32	9,2	830	12	14	39	18,5	10,5	12,5	2
	IBSBADV240-1030	534446	240	32	9,2	1 030	12	14	39	18,5	10,5	12,5	2

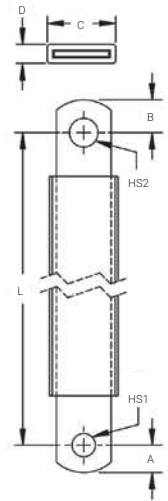

Comment sélectionner nVent ERIFLEX IBS & IBSB Advanced ?

Lors du dimensionnement d'un conducteur, la température de l'air autour de celui-ci constitue un paramètre très important, essentiellement influencé par des facteurs comme le type de convection, le niveau de protection de l'armoire électrique ou l'élévation de température. Conformément aux normes CEI 61439, la température de l'air ambiant ne dépasse pas +40°C et sa moyenne au.

IBS & IBSB Advanced, nous avons fourni un tableau de courant admissible en fonction de différentes élévations de température ; une élévation de température moindre peut être utilisée lorsque la température ambiante est supérieure à la normale.

Pour IBS & IBSB Advanced, nous recommandons que le maximum d'élévation de température ne dépasse pas 50°C pour une application normale. En général, une valeur de 50°C est choisie comme élévation de température par défaut étant donné que la température ambiante dans le panneau est inférieure à 40°C. Mais, lorsque la partie connectée est un composant électrique susceptible de dissiper de la chaleur (par exemple un disjoncteur) ou en cas d'inefficacité de la ventilation dans l'armoire électrique, il peut s'avérer nécessaire de choisir une élévation de température moindre.

ÉLÉVATION DE TEMPÉRATURE DU CONDUCTEUR.

L'élévation de température du conducteur (ΔT) = Température du conducteur – Température interne de l'armoire.

• Élévation de température du conducteur = $T_2 - T_1 = \Delta T$ (C°)

Exemple :

Pour une demande de courant de 630 A, avec : $T_1 = 40^\circ\text{C}$ et $T_2 = 90^\circ\text{C}$

• $\Delta T = 90 - 40 = 50^\circ\text{C}$

• Dans la colonne $\Delta T 50^\circ\text{C}$, trouvez la valeur de courant la plus proche de 630 A.

Résultat : IBSB Advanced 240 mm² – 718 A (CEI et UL).

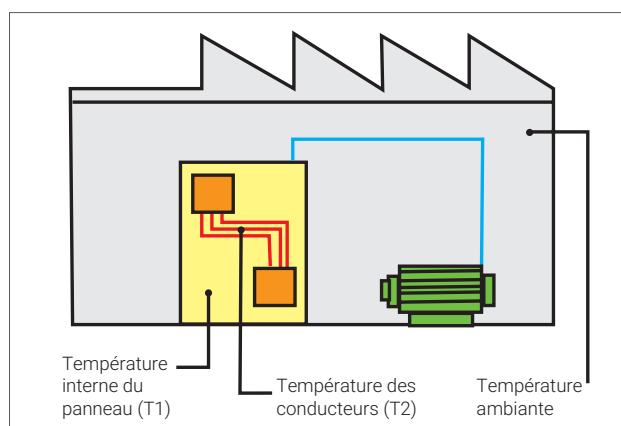

Type de conducteur tressé isolé	Section en mm ² (kcmil)	Intensités admissibles							Coefficient de déclassement	
		$\Delta T 30^\circ\text{C}$ (A)	$\Delta T 40^\circ\text{C}$ (A)	$\Delta T 45^\circ\text{C}$ (A)	$\Delta T 50^\circ\text{C}$ (A)	$\Delta T 55^\circ\text{C}$ (A)	$\Delta T 60^\circ\text{C}$ (A)	$\Delta T 70^\circ\text{C}$ (A)		
IBSB ADV 25	25 (49,34)	116	134	142	150	157	164	177	1,6	2
IBS ADV 25	25 (49,34)	137	158	167	177	185	193	209	1,6	2
IBS ADV 50 IBSB ADV 50	50 (98,68)	213	246	260	274	288	301	325	1,6	2
IBSB ADV 70	70 (138,15)	226	261	277	291	306	319	345	1,6	2
IBSB ADV 100	100 (197,35)	298	344	365	385	404	422	456	1,6	2
IBSB ADV 120	120 (236,82)	363	419	444	468	491	513	554	1,6	2
IBSB ADV 185	185 (365,1)	416	480	509	537	563	588	635	1,6	2
IBSB ADV 240	240 (473,65)	556	642	681	718	753	786	849	1,6	2

Courants admissibles : Ce tableau indique l'augmentation de température produite par le courant choisi dans la section donnée. Ce calcul ne tient pas compte de la dissipation de chaleur du matériel de commutation.

IBS & IBSB ADVANCED EN PARALLÈLE

En cas d'utilisation de 2 ou 3 IBS & IBSB Advanced en parallèle pour la même phase, utilisez le coefficient de courant indiqué dans le prochain tableau des courants permanents admissibles CEI et UL.

Exemple :

IBSB Advanced 240 mm² @ $\Delta T = 50^\circ\text{C}$: 718 A (CEI et UL)

• 2 tresses en parallèle : $718 \text{ A} \times 1,6 = 1\,149 \text{ A}$

• 3 tresses en parallèle : $718 \text{ A} \times 2 = 1\,436 \text{ A}$

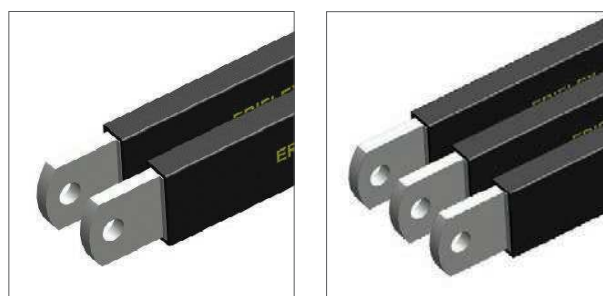

Raccordement des IBS & IBSB Advanced sur les disjoncteurs à boîtier moulé

La gamme IBS & IBSB Advanced est une solution alternative au câble pour toutes les applications basse tension. Elle est adaptée et peut être raccordée aux gammes de disjoncteurs à boîtier moulé, y compris les plus compacts du marché. Pour les disjoncteurs de 80 A à 630 A, vous pouvez connecter directement le conducteur IBS & IBSB Advanced aux bornes prises avant standard du disjoncteur sans accessoires supplémentaires tels que les connecteurs coudés, les épanouisseurs, les cosses à œil ou les prolongateurs. Aucune cosse, coupe, dénudage ou sertissage n'est nécessaire.

Simple, rapide, prêt à l'emploi !

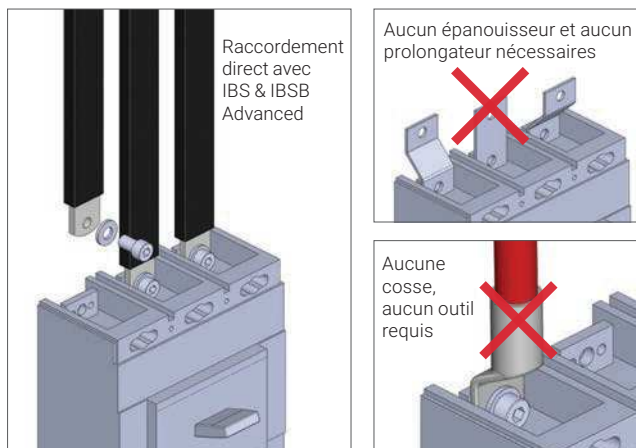

COMPATIBILITÉ DES DISJONCTEURS

Courant nominal du disjoncteur	125/160 A		250 A		300 A	350 A	400 A	500 A	630 A
	IBSB ADV 25x	IBS ADV 25x	IBSB ADV 50x	IBS ADV 50x	IBSB ADV 70x	IBSB ADV 100x	IBSB ADV 120x	IBSB ADV 185x	IBSB ADV 240x
Compact de Schneider Electric (CEI)	NSA NG 125	NSX 100 NSX 160	NSX 250	NSX 250	NSX 400	NSX 400	NSX 400	NSX 630	NSX 630
Square D PowerPact (UL)	Boîtier H	Boîtier J	Boîtier J	Boîtier J	Boîtier L	Boîtier L	Boîtier L	–	–
ABB Tmax (CEI)	T1 T2 XT1 XT2	–	T3 XT3 XT4	T3 XT3 XT4	T4	T4	T5	T5	T5
ABB Tmax (UL)	T1 T2 XT1 XT2	T3	T4 XT3 XT4	T4 XT3 XT4	T5	T5	T5	–	–
Record Plus de GE (CEI/UL)	FD 160	FE 160	FE 250	FE 250	FG 400	FG 400	FG 400	FG 630	FG 630
Siemens Sentron (CEI/UL)	VL160X 3VL1 VL160 3VL2	–	VL250 3VL3	VL250 3VL3	VL400 3VL4	VL400 3VL4	VL400 3VL4	–	–
xEnergy de Moeller (CEI)	NZM1	–	NZM2	NZM2	NZM3	NZM3	NZM3	NZM3	NZM3
Série G de Cutler Hammer (UL)	Boîtier EG	Boîtier JG	Boîtier JG	Boîtier JG	Boîtier LG	Boîtier LG	Boîtier LG	Boîtier LG	Boîtier LG
Legrand (CEI)	DPX 160 DPX3 160	–	DPX 250 DPX3 250	DPX 250 DPX3 250	DPX 630	DPX 630	DPX 630	DPX 630	DPX 630
Hager (CEI)	h3 160	–	h3 250	h3 250	h3 630	h3 630	–	–	–
Rockwell/ Allen Bradley (UL)	Boîtier G Boîtier H	–	Boîtier I Boîtier J	Boîtier I Boîtier J	Boîtier I Boîtier J	–	Boîtier K	Boîtier K	–
Mitsubishi Electric (CEI)	–	NF125 NF160 DSN125 DSN160	NF250 DSN250	NF250 DSN250	–	NF400 DSN400	–	–	–
OEZ (CEI)	BC160N	–	BD250N BD250S	BD250N BD250S	BH630B BH630S	BH630B BH630S	BH630B BH630S	BH630B BH630S	BH630B BH630S

Ce tableau ne tient pas compte de certaines spécificités de l'environnement d'installation comme la température ambiante, le niveau de protection de l'armoire, l'altitude, la fréquence, etc. Certains disjoncteurs à boîtier moulé (MCCB) peuvent nécessiter une section plus importante en fonction de leur dissipation de puissance. Dans certains cas, l'augmentation de la section du conducteur IBS & IBSB Advanced peut s'avérer nécessaire pour prendre en charge la dissipation de chaleur des disjoncteurs à boîtier moulé (MCCB). Il est donc nécessaire de respecter les instructions fournies par le fabricant de l'équipement électrique.

Conducteur Tressé Isolé rond (IBS)

IBS 120
IBS 185
IBS 240



CARACTÉRISTIQUES TECHNIQUES DU CONDUCTEUR TRESSÉ ISOLÉ

- L'alternative idéale au câble
- Pas de coupe, de dénudage ni de sertissage
- Connexion plus flexible
- Pré-percé : prêt à l'emploi
- Rapide et facile à installer
- Excellent contact électrique
- Cuivre électrolytique étamé pour une meilleure protection contre la corrosion
- Très bonne résistance aux vibrations
- Encombrement réduit à l'intérieur du tableau de distribution

CARACTÉRISTIQUES

- Intensité de 100A à 1000A
- Excellent contact électrique
- Très bonne tenue mécanique

ISOLANT

- Élongation type de l'isolant > 500 %
- Épaisseur type de l'isolant 1,8 mm (0,070 inches)
- Température de fonctionnement de -50 à +115°C
- Auto-extinguible : UL 94 V0
- Rigidité diélectrique : 20kv/mm
- Tension d'utilisation Max. : 1000 V AC-1500 V DC-IEC et UL 758
- Tension d'utilisation Max. : 600V AC/DC – UL 67
- CEI® 60695-2-12 (essai au fil incandescent à 960°C)
- CEI® 61439.1
- CEI® 61439.1 Classe II
- Résistance UV : UL2556 et UL 854

TRESSE

- Cuivre électrolytique étamé pour une meilleure résistance à la corrosion
- Fils de 15/100 pour une grande flexibilité
- Très bonne résistance aux vibrations

CERTIFICATIONS ET APPROBATIONS

- Auto-extinguible : UL 94- V0
- Sans Halogène UL 2885, IEC 60754-1, IEC62821-1
- Faible émission de fumée IEC 61034-2, ISO 5659-2, UL2885
- IEC 60439.1 et IEC 61439.1
- cRUus par UL67 et CAN/CSA C22.2 No. 29
- Conformité CE
- Conformité RoHS
- RU par UL758
- American Bureau of Shipping (ABS) - CSA 22 N°210 31/5000 pour le recordement d'appareils
- EN 45545 : Classification HL2 pour les chapitres R22 et R23
- Bureau Veritas marine et offshore

TEST DIÉLECTRIQUE

- 3500 VAC, 1 minute suivant norme en 61439-1 (tension d'isolement UI 1000 VAC)
- 6000 VAC, 1 minute avec un courant de fuite de 6 mA



Conducteur Tressé Isolé rond (IBS)

IBS 120
IBS 185
IBS 240

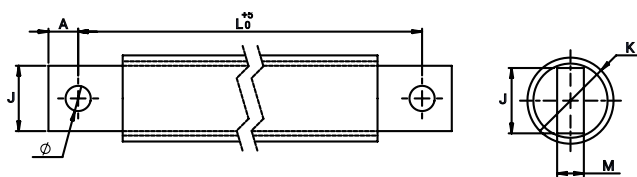

	Numéro d'article	IBS 120	S mm ²	L mm	Ø mm	A mm	J mm	M mm	K mm		Kg
400 A	534514	IBS 120-330-10	120	330	10,5	12	24	10	27	2	0,51
	534515	IBS 120-430-10	120	430	10,5	12	24	10	27	2	0,67
	534516	IBS 120-530-10	120	530	10,5	12	24	10	27	2	0,82
	534517	IBS 120-630-10	120	630	10,5	12	24	10	27	2	0,98
	534518	IBS 120-830-10	120	830	10,5	12	24	10	27	2	1,29
	534519	IBS 120-1030-10	120	1030	10,5	12	24	10	27	2	1,6

	Numéro d'article	IBS 185	S mm ²	L mm	Ø mm	A mm	J mm	M mm	K mm		Kg
500 A	534520	IBS 185-330-10	185	330	10,5	12	24	15	31	2	0,82
	534521	IBS 185-430-10	185	430	10,5	12	24	15	31	2	1,07
	534522	IBS 185-530-10	185	530	10,5	12	24	15	31	2	1,26
	534523	IBS 185-630-10	185	630	10,5	12	24	15	31	2	1,48
	534524	IBS 185-830-10	185	830	10,5	12	24	15	31	2	1,9
	534525	IBS 185-1030-10	185	1030	10,5	12	24	15	31	2	2,3

	Numéro d'article	IBS 240	S mm ²	L mm	Ø mm	A mm	J mm	M mm	K mm		Kg
630 A	534526	IBS 240-330-12	240	330	12,5	13	32	15	36	2	1,03
	534527	IBS 240-430-12	240	430	12,5	13	32	15	36	2	1,34
	534528	IBS 240-530-12	240	530	12,5	13	32	15	36	2	1,65
	534529	IBS 240-630-12	240	630	12,5	13	32	15	36	2	1,96
	534530	IBS 240-830-12	240	830	12,5	13	32	15	36	2	2,58
	534531	IBS 240-1030-12	240	1030	12,5	13	32	15	36	2	3,2

Type de conducteur tresse isolée	Section mm ²	ΔT (K)							Coefficient multiplicateur
		30	40	45	50	55	60	70	
IBS 120	120	325	376	398	420	441	460	497	1,6
IBS 185	185	407	470	499	526	552	576	622	1,6
IBS 240	240	488	563	598	630	661	690	745	1,6

INTENSITÉS ADMISSIBLES: ce tableau indique l'élévation de température produite en fonction de la section et de l'intensité choisie. Le calcul ne tient pas compte de la dissipation thermique de l'appareillage

IBSHY tressé isolé avancé conducteur pour disjoncteurs compacts



CARACTÉRISTIQUES

- Compatible avec la majorité des appareils électriques 125/160 A et plus particulièrement pour les disjoncteurs boîtiers moulés
- Résistant aux vibrations pour une meilleure fiabilité et efficacité
- Amélioration de la flexibilité et de l'esthétique
- Simple et rapide à installer
- Pas besoin de couper, dénuder, sertir ou poinçonner
- Faible diamètre de fil ce qui améliore sa flexibilité
- Sans halogène pour des utilisations qui requièrent peu d'émission de fumée
- Conforme à NF-EN45545 avec la classification HL2 pour les chapitres R22 et R23
- Très bonne résistance aux fortes températures
- Conforme à la norme RoHS
- Certification DNV-GL dédiée pour le marché Marine & Offshore

CONDUCTEUR IBSHY ISOLÉ SPÉCIFICATIONS

- Tension d'utilisation 160 A
- Matériaux : cuivre étamé,
- Silicone en fibre de verre renforcée
- Taux d'inflammabilité : UL 1441VW-1
- Température de fonctionnement de -60°C à 250°C
- Tension maximal IEC, (Ui) : 1 000VAC et 1 500VDC
- Diamètre du fil : 0.15mm
- Conformité IEC 60439-1 et 61 439-1

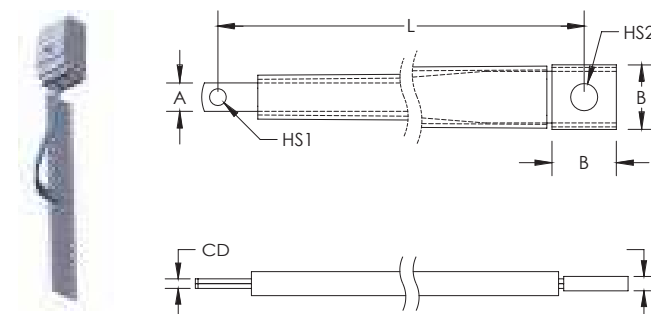



IBSHY TRESSÉ ISOLÉ AVANCÉ CONDUCTEUR POUR DISJONCTEURS COMPACTS



Désignation	Numéro d'article	Section	Longueur L	A	B	C	D	Diamètre de perçage 1 HS1	Diamètre de perçage 2 HS2
IBSHY32-230	558584	32 mm ²	230 mm	11 mm	25 mm	3 mm	5 mm	6.5 mm	10.5 mm
IBSHY32-330	558586	32 mm ²	330 mm	11 mm	25 mm	3 mm	5 mm	6.5 mm	10.5 mm
IBSHY32-365	558587	32 mm ²	365 mm	11 mm	25 mm	3 mm	5 mm	6.5 mm	10.5 mm
IBSHY32-430	558588	32 mm ²	430 mm	11 mm	25 mm	3 mm	5 mm	6.5 mm	10.5 mm
IBSHY32-500	558589	32 mm ²	500 mm	11 mm	25 mm	3 mm	5 mm	6.5 mm	10.5 mm
IBSHY32-565	558591	32 mm ²	565 mm	11 mm	25 mm	3 mm	5 mm	6.5 mm	10.5 mm
IBSHY32-630	558592	32 mm ²	630 mm	11 mm	25 mm	3 mm	5 mm	6.5 mm	10.5 mm
IBSHY32-700	558593	32 mm ²	700 mm	11 mm	25 mm	3 mm	5 mm	6.5 mm	10.5 mm
IBSHY32-765	558594	32 mm ²	765 mm	11 mm	25 mm	3 mm	5 mm	6.5 mm	10.5 mm
IBSHY32-830	558595	32 mm ²	830 mm	11 mm	25 mm	3 mm	5 mm	6.5 mm	10.5 mm

Valeurs maximales

Section (mm ² /kcmil)	ΔT 30°C (A)	ΔT 35°C (A)	ΔT 40°C (A)	ΔT 45°C (A)	ΔT 50°C (A)	ΔT 55°C (A)	ΔT 60°C (A)	ΔT 65°C (A)	ΔT 70°C (A)	ΔT 75°C (A)	ΔT 80°C (A)	ΔT 100°C (A)	ΔT 120°C (A)	Coefficient pour 2 barres	Coefficient pour 3 barres
32/63.15	142	153	164	174	184	193	201	209	217	225	235	263	290	1.6	2

ΔT = Température des conducteurs - température interne du tableau de distribution

Ce tableau indique l'élévation de température des tresses isolées (IBHY) en fonction de la section et de l'intensité choisie. Le calcul ne tient pas compte de la dissipation thermique de l'appareillage.



INSTRUCTION D'ASSEMBLAGE

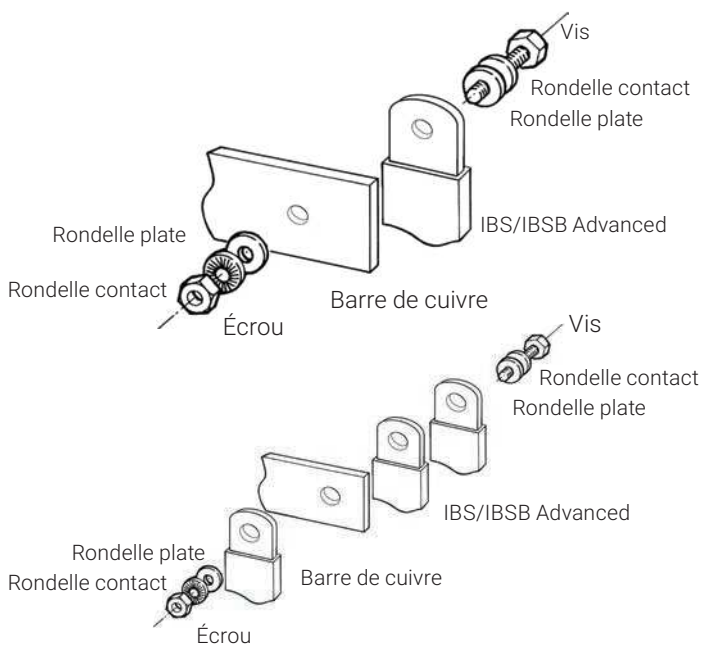

Jeu entre 2 ou 3 conducteurs tressés isolés en parallèle pour le refroidissement.

Un espace minimum est recommandé : utilisez l'entretoise FS.

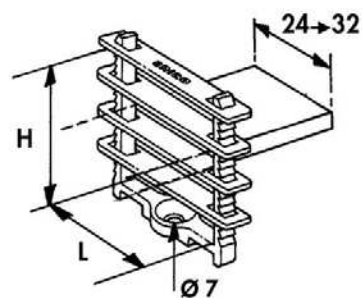

FABRICATION
FRANÇAISE

Désignation	Numéro d'article	Pour un conducteur tressé isolé de type
FS 24	553550	IBS Advanced 25 / 50 IBSB Advanced 25 / 50 / 70 / 100
FS 32	553560	IBSB Advanced 120 / 185 / 240

Tresses en cuivre pour mise à la terre (MBJ & BJ)

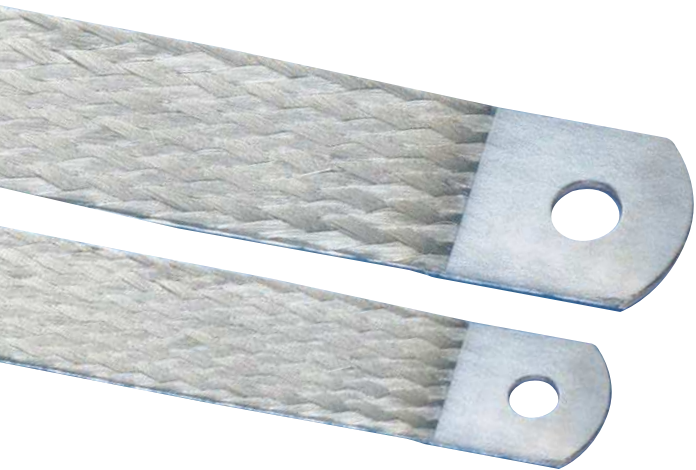

PROCÉDÉ DE FABRICATION DE POINTE ET INNOVANT.

Ce procédé nVent permet une massivation des plages de tresses étamées MBJ. Ce procédé de fabrication innovant permet un contact électrique efficace, du fait des plages massivées, sans addition d'étain ou de cosses serties.

Ce procédé soude la tresse flexible et crée une plage de cuivre étamé compact. À la différence du procédé traditionnel de fabrication par presso/soudage, le procédé nVent convient pour du cuivre rouge mais aussi pour du cuivre étamé. Le contact électrique entre chaque fil est optimisé.



Ce procédé nVent permet également d'éliminer les problèmes d'humidité au niveau des plages. Lorsque vous utilisez des cosses serties dans des environnements difficiles, de l'humidité peut entrer dans la cosse (souvent par capillarité) et créer de la corrosion entre les fils. Après plusieurs jours, le contact électrique entre chaque fil peut se détériorer et affecter la conductivité électrique de l'équipement. Toute corrosion dans la connexion est impossible à éliminer sans changer l'élément.

Ce procédé permet d'obtenir des produits conformes RoHS. Il n'y a aucun ajout de substance durant le processus de fabrication.

BJ

Tresses rondes avec cosses serties



No Article	Désignation	Section mm	L mm	Ø D mm	Intensité A		 Kg
556900	BJ 6-150 S	6	150	6,5	45	10	0,010
556910	BJ 6-200 S	6	200	6,5	45	10	0,015
556920	BJ 10-300 S	10	300	6,5	75	10	0,033

CARACTÉRISTIQUES TECHNIQUES DES TRESSSES DE CUIVRE DE MISE À LA TERRE

Avec plages massivées

- Une gamme complète de connexions flexibles pour mise à la terre, section de 6 à 100 mm² et longueur de 100 à 500 mm
- Très bonne résistance aux vibrations
- Economies de matériel : pas de tubes ni de cosses serties
- Préconisées par les directives CEM et réduit la valeur de l'impédance par rapport aux câbles
- Plages massivées, sans étain ou cosses serties, pour un contact électrique supérieur et une bonne résistance à l'étirement
- Installation rapide et facile : prêt à l'emploi. Pas besoin de couper, dénuder, sertir ou poinçonner. Temps de mise en œuvre réduit lors de l'installation
- Fiabilité : pas de contact supplémentaire du fait des cosses serties aux extrémités de câbles
- Économies de poids : une tresse plate pèse moins qu'un câble avec isolation et des cosses et permet une meilleure utilisation du cuivre (effet de peau)



CARACTÉRISTIQUES TECHNIQUES : TRESSÉS EN CUIVRE POUR MISE À LA TERRE (MBJ & BJ)

Numéro d'article	Désignation	Intensité A	Épaisseur mm	Section mm ²	L mm	Ø mm	J mm	T mm		Kg
556600	MBJ 6-150-6	40	1,1	6	150	6,5	11	18	10	0,01
563410	MBJ 6-200-6	40	1,1	6	200	6,5	11	18	10	0,0167
556930	MBJ 10-200-6	75	1,1	10	200	6,5	11	18	10	0,022
556610	MBJ 10-300-6	75	1,1	10	300	6,5	11	18	10	0,033
563540	MBJ 16-100-6	120	1,5	16	100	6,5	15	20	10	0,018
556620	MBJ 16-100-8	120	1,5	16	100	8,5	15	20	10	0,018
563550	MBJ 16-150-6	120	1,5	16	150	6,5	15	20	10	0,035
556630	MBJ 16-150-8	120	1,5	16	150	8,5	15	20	10	0,035
563300	MBJ 16-200-6	120	1,5	16	200	6,5	15	20	10	0,033
556640	MBJ 16-200-8	120	1,5	16	200	8,5	15	20	10	0,033
556650	MBJ 16-250-8	120	1,5	16	250	8,5	15	20	10	0,04
563320	MBJ 16-300-6	120	1,5	16	300	6,5	15	20	10	0,05
556660	MBJ 16-300-8	120	1,5	16	300	8,5	15	20	10	0,05
556940	MBJ 16-500-8	120	1,5	16	500	8,5	15	20	10	0,082
556670	MBJ 25-100-10	150	1,9	25	100	10,5	19,5	28	10	0,027
556680	MBJ 25-150-10	150	1,9	25	150	10,5	19,5	28	10	0,039
563340	MBJ 25-200-6	150	1,9	25	200	6,5	19,5	28	10	0,052
555200	MBJ 25-200-8	150	1,9	25	200	8,5	19,5	28	10	0,052
556690	MBJ 25-200-10	150	1,9	25	200	10,5	19,5	28	10	0,052
563430	MBJ 25-200-12	150	1,9	25	200	12,5	19,5	28	10	0,052
556700	MBJ 25-250-10	150	1,9	25	250	10,5	19,5	28	10	0,064
555201	MBJ 25-300-8	150	1,9	25	300	8,5	19,5	28	10	0,077
556710	MBJ 25-300-10	150	1,9	25	300	10,5	19,5	28	10	0,077
556950	MBJ 25-500-10	150	1,9	25	500	10,5	19,5	28	10	0,13
556720	MBJ 30-100-10	180	2	30	100	10,5	22	28	10	0,032
556730	MBJ 30-150-10	180	2	30	150	10,5	22	28	10	0,047
556740	MBJ 30-200-10	180	2	30	200	10,5	22	28	10	0,062
556750	MBJ 30-250-10	180	2	30	250	10,5	22	28	10	0,075
556760	MBJ 30-300-10	180	2	30	300	10,5	22	28	10	0,092
556960	MBJ 30-500-10	180	2	30	500	10,5	22	28	10	0,155
556770	MBJ 35-100-10	197	2,1	35	100	10,5	22	28	10	0,037
556780	MBJ 35-150-10	197	2,1	35	150	10,5	22	28	10	0,054
556790	MBJ 35-200-10	197	2,1	35	200	10,5	22	28	10	0,072
556800	MBJ 35-250-10	197	2,1	35	250	10,5	22	28	10	0,089
565000	MBJ 35-250-25	197	3	35	250	25,5	40	45	10	0,089
556810	MBJ 35-300-10	197	2,1	35	300	10,5	22	28	10	0,11
556970	MBJ 35-500-10	197	2,1	35	500	10,5	22	28	10	0,18
556820	MBJ 50-100-10	250	2,5	50	100	10,5	28	33	10	0,052
556830	MBJ 50-150-10	250	2,5	50	150	10,5	28	33	10	0,077
563350	MBJ 50-200-6	250	2,5	50	200	6,5	28	33	10	0,12
556840	MBJ 50-200-10	250	2,5	50	200	10,5	28	33	10	0,12
563440	MBJ 50-200-12	250	2,5	50	200	12,5	28	33	10	0,12
563360	MBJ 50-200-16	250	2,5	50	200	16,5	28	33	10	0,11
563370	MBJ 50-200-18	250	2,5	50	200	18,5	28	33	10	0,11
556850	MBJ 50-250-10	250	2,5	50	250	10,5	28	33	10	0,127
563380	MBJ 50-300-6	250	2,5	50	300	6,5	28	33	10	0,15
556860	MBJ 50-300-10	250	2,5	50	300	10,5	28	33	10	0,153
563390	MBJ 50-300-16	250	2,5	50	300	16,5	28	33	10	0,15
563400	MBJ 50-300-18	250	2,5	50	300	18,5	28	33	10	0,14
556980	MBJ 50-500-10	250	2,5	50	500	10,5	28	33	10	0,255
563560	MBJ 50-500-12	250	2,5	50	500	12,5	28	33	10	0,255
563450	MBJ 70-300-6	290	3,4	70	300	6,5	28	33	10	0,21
563460	MBJ 70-300-10	290	3,4	70	300	10,5	28	33	10	0,21
563420	MBJ 70-300-12	290	3,4	70	300	12,5	28	33	10	0,21
563470	MBJ 70-300-16	290	3,4	70	300	16,5	28	33	10	0,2
563480	MBJ 70-300-22	290	3	70	300	22,5	40	45	10	0,2
563490	MBJ 70-500-10	290	3,4	70	500	10,5	28	33	10	0,34
563500	MBJ 100-250-16	349	4	100	250	16,5	40	55	10	0,254
563510	MBJ 100-250-30	349	4	100	250	30,5	40	55	10	0,254
563520	MBJ 100-500-16	349	4	100	500	16,5	40	55	10	0,508
563530	MBJ 100-500-30	349	4	100	500	30,5	40	55	10	0,508

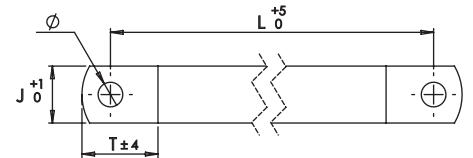
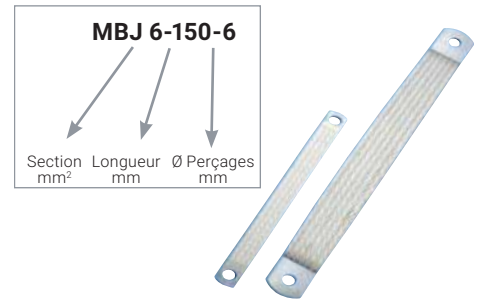

DONNÉES TECHNIQUES

- Recommandé par les directives EMC/EMI
- Tresses plates cuivre étamé
- Cuivre électrolytique Cu-ETP selon la norme EN13602
- Pureté du cuivre d'au moins 99,9 %
- Résistivité maximale de 0,017241 mm² / m à 20°C
- Diamètre du fil : 0,15 mm
- Pliage possible des extrémités près de la surface de contact

CERTIFICATIONS ET APPROBATIONS

- Reconnu UL (UL467) sauf pour la BJ
- Certification EAC
- Conformité RoHS 2002/95/EC
- IEC 60439.1 et 61439.1

Comparaison de résistances à l'arrachement

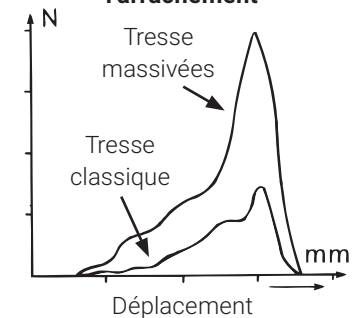

Serrage au couple normalisé



Tresse de mise à la terre et de liaison MBJYG, cuivre étamé, sans halogène

MBJ YG

Les tresses de mise à la terre et d'équipotentialité MBJYG permettent d'effectuer une mise à la terre fiable pour les applications qui requièrent flexibilité et longévité. Développées avec une gaine sans halogène auto-extinguible Vert/Jaune, les tresses de mise à la terre en cuivre étamé à plages massivées sont prêtes à installer. Aucun dénudage, sertissage ou poinçonnage supplémentaire, ni étamage ou sertissage de cosses ne sont requis ; et le processus de fabrication exclusif optimise le contact entre chaque fil et permet d'éliminer tous problèmes d'humidité internes aux plages, de manière à prévenir toute corrosion et à prolonger la durée de vie de la tresse.

INFORMATIONS TECHNIQUES

- Fournit des économies de poids, de matériaux et d'impédance faible par rapport aux câbles à cosses isolés similaires (Recommandé par les directives EMC/EMI et impédance plus faible que les câbles)



CARACTÉRISTIQUES

- Gamme complète de connexions de terre flexibles de section 6 - 25 mm² (11,84 - 49,33 kcmil) et de longueur 100 - 300 mm (3,937" - 11,811")
- Plaque intégrée, sans cosses étamées ou serties pour un contact électrique et une résistance à la traction supérieurs
- Résistant aux vibrations et à l'usure, pour réduire la maintenance
- Prêt à l'emploi dès la sortie de l'emballage et sans besoin de découpe, de dénudage, de sertissage et de poinçonnage
- Isolation vert-jaune sans halogène et ignifuge
Installation facile et rapide
- Temperature de fonctionnement; -55 à 125°C



CERTIFICATIONS ET APPROBATIONS

- Isolation vert-jaune sans halogène et ignifuge
- Certification UL 467 listed et IEC 61439-1

Référence	Numéro d'Article	Intensité A	Épaisseur T mm	Section électrique mm ²	Longueur L mm	Dimension du trou HS mm	A mm	B mm	Poids unitaire Kg	Conditionnement
MBJYG6-100-6	563601	40	1,1	6	100	6,5	11	18	0,012	10 pc
MBJYG6-150-6	563602				150				0,017	
MBJYG6-200-6	563603				200				0,013	
MBJYG6-250-6	563604				250				0,028	
MBJYG6-300-6	563605				300				0,02	
MBJYG10-100-6	563606	75	1,1	10	100	6,5	11	18	0,012	10 pc
MBJYG10-150-6	563607				150				0,017	
MBJYG10-200-6	563608				200				0,013	
MBJYG10-250-6	563609				250				0,028	
MBJYG10-300-6	563611				300				0,02	
MBJYG16-100-8	563612	120	1,5	16	100	8,5	15	20	0,02	10 pc
MBJYG16-150-8	563613				150				0,028	
MBJYG16-200-8	563614				200				0,036	
MBJYG16-250-8	563615				250				0,044	
MBJYG16-300-8	563616				300				0,052	
MBJYG25-100-8	563617	150	1,9	25	100	8,5	19,5	28	0,03	10 pc
MBJYG25-150-8	563618				150				0,044	
MBJYG25-200-8	563619				200				0,056	
MBJYG25-250-8	563621				250				0,069	
MBJYG25-300-8	563622				300				0,082	

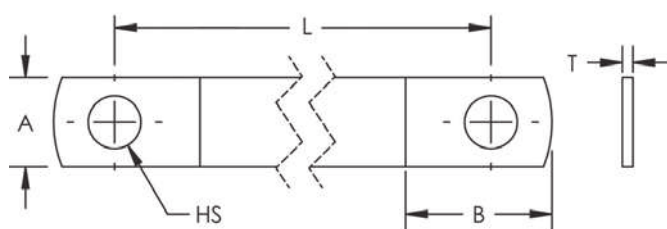

DONNÉES TECHNIQUES

- Matériau: Cuivre; Polyoléfine
- Finition: Étamé
- Force diélectrique: 15 kV/mm
- Indice d'inflammabilité: UL® 224 VW-1
- Halogen Free Rating: EN 14582
- Tension nominale, UL/CSA/IEC: 600 V
- Température de fonctionnement: -55 à 125°C
- Conformité à: Norme IEC® 60439.1; Norme IEC® 61439.1



Tresses en acier inox pour mise à la terre (CPI)



TRESSES EN ACIER INOX PRÊTES À L'EMPLOI POUR DE NOMBREUSES APPLICATIONS

nVent a développé et fabriqué une gamme de tresses en acier inox pour liaisons de terre. Ces tresses en acier inox 316L de grande qualité peuvent être installées dans des environnements extrêmement corrosifs, comme les installations côtières ou offshore. La tresse CPI est idéale pour des applications utilisant des pipe-lines ou réservoirs en inox, comme dans l'industrie agro-alimentaire, la construction, les transports, l'industrie chimique et pétrolière.

nVent propose de l'acier inox 316L, l'une des versions les plus résistantes sur le marché. nVent maîtrise les procédés de tressage, sertissage, coupe ou perforation, et offre une gamme complète de tresses en acier inox prêtes à l'emploi.

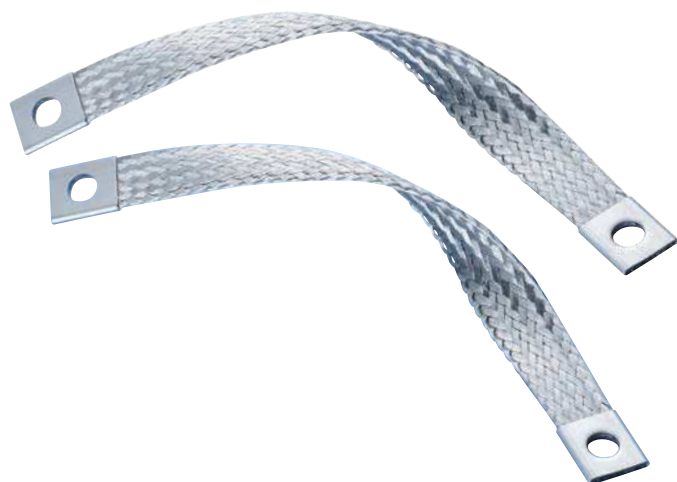

CARACTÉRISTIQUES TECHNIQUES DES TRESSES EN ACIER INOX

- Tresse en acier inox 316L prête à l'emploi
- Large gamme d'application : section de 16 à 70 mm² avec longueur de 150 à 1 100 mm
- Acier inox 316L de haute qualité : résistance supérieure à l'abrasion, la corrosion, aux produits chimiques et aux UV pour les applications en extérieur
- Bonne résistance aux vibrations et à l'usure
- Réduction de temps : installation rapide et facile. Pas de coupe, dénudage, sertissage ou poinçonnage. Temps de mise en oeuvre réduit lors de l'installation
- Économies de matériel : pas besoin de cosses ou de bornes additionnelles
- Résistant en environnements d'extérieur, en atmosphère saline et corrosive
- Matériau amagnétique
- Réduit les cycles de maintenance
- Convient parfaitement aux joints expansion dont le mouvement constant nécessite une couverture flexible et indestructible
- Pas de rouille, ni de décoloration. L'apparence ne change pas et ne se ternit pas
- Connexion plus flexible
- Pré-percée : prête à l'emploi
- Excellent contact électrique
- Recommandée par les directives EMC/EMI
- Durée du cycle de vie importante

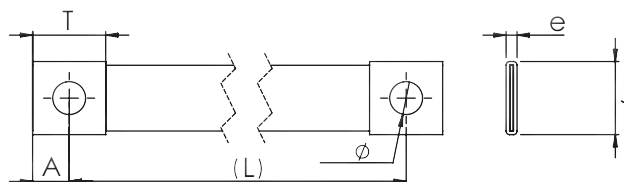

CARACTÉRISTIQUES TECHNIQUES : TRESSSES EN ACIER INOX POUR MISE À LA TERRE (CPI)

SECTEURS D'APPLICATIONS DES TRESSSES EN INOX :

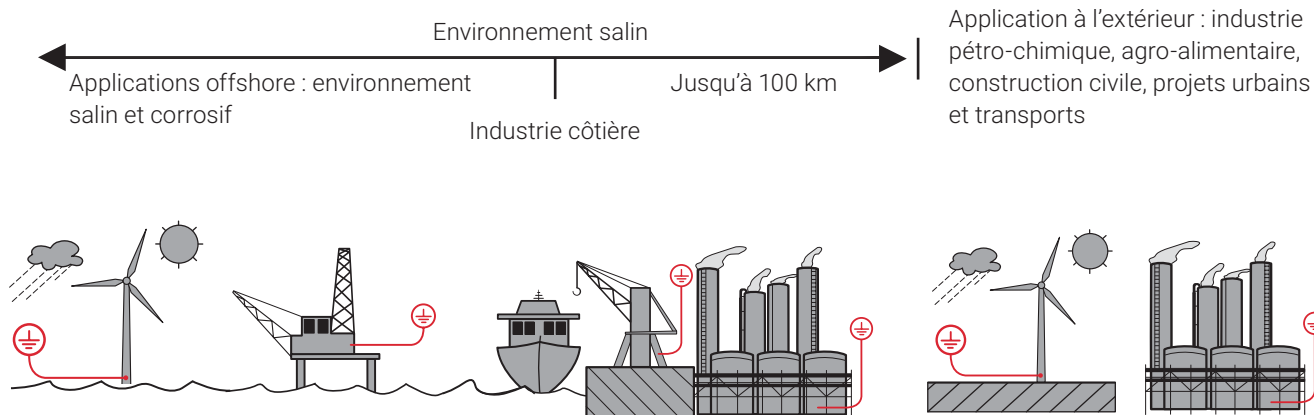

DONNÉES TECHNIQUES

- Excellent contact électrique
- Bonne résistance à la traction



TRESSE

- Acier inox 316L
- Diamètre de fil : 0,25 mm pour une flexibilité optimale
- Très bonne résistance aux vibrations

CERTIFICATIONS ET APPROBATIONS

- Listée UL (UL467) – équipement de liaison et de mise à la terre pour les USA et le Canada
- Conformité RoHS
- IEC 60439.1 et 61439.1
- American Bureau of Shipping (ABS). Certificat No. 13-HS1018106- 1-PDA-DUP

FABRICATION
FRANÇAISE

Numéro d'article	Désignation	Section mm ²	L mm	Ø mm	J mm	A mm	T mm	e mm		 Kg
554277	CPI 16-150-8	16	150	8,5	17,5	10	20	3	10	0,031
554278	CPI 16-200-8	16	200	8,5	17,5	10	20	3	10	0,037
554279	CPI 16-250-8	16	250	8,5	17,5	10	20	3	10	0,043
554280	CPI 16-300-8	16	300	8,5	17,5	10	20	3	10	0,050
554282	CPI 16-400-8	16	400	8,5	17,5	10	20	3	10	0,062
554286	CPI 16-600-8	16	600	8,5	17,5	10	20	3	10	0,087
554299	CPI 25-150-10	25	150	10,5	26,5	15	30	3,5	10	0,058
554300	CPI 25-200-10	25	200	10,5	26,5	15	30	3,5	10	0,068
554301	CPI 25-250-10	25	250	10,5	26,5	15	30	3,5	10	0,078
554302	CPI 25-300-10	25	300	10,5	26,5	15	30	3,5	10	0,088
554304	CPI 25-400-10	25	400	10,5	26,5	15	30	3,5	10	0,108
554308	CPI 25-600-10	25	600	10,5	26,5	15	30	3,5	10	0,147
554321	CPI 35-150-12	35	150	13	26,5	15	30	4	10	0,071
554322	CPI 35-200-12	35	200	13	26,5	15	30	4	10	0,085
554323	CPI 35-250-12	35	250	13	26,5	15	30	4	10	0,099
554324	CPI 35-300-12	35	300	13	26,5	15	30	4	10	0,112
554326	CPI 35-400-12	35	400	13	26,5	15	30	4	10	0,140
554330	CPI 35-600-12	35	600	13	26,5	15	30	4	10	0,195
554343	CPI 50-150-12	50	150	13	30	15	30	5	10	0,111
554344	CPI 50-200-12	50	200	13	30	15	30	5	10	0,130
554345	CPI 50-250-12	50	250	13	30	15	30	5	10	0,150
554346	CPI 50-300-12	50	300	13	30	15	30	5	10	0,170
554348	CPI 50-400-12	50	400	13	30	15	30	5	10	0,209
554352	CPI 50-600-12	50	600	13	30	15	30	5	10	0,288
554365	CPI 70-150-12	70	150	13	30	15	30	5,8	10	0,139
554366	CPI 70-200-12	70	200	13	30	15	30	5,8	10	0,167
554367	CPI 70-250-12	70	250	13	30	15	30	5,8	10	0,194
554368	CPI 70-300-12	70	300	13	30	15	30	5,8	10	0,222
554370	CPI 70-400-12	70	400	13	30	15	30	5,8	10	0,277
554374	CPI 70-600-12	70	600	13	30	15	30	5,8	10	0,388
554378	CPI 70-800-12	70	800	13	30	15	30	5,8	10	0,498
554384	CPI 70-1100-12	70	1100	13	30	15	30	5,8	10	0,664

Tresse de mise à la terre inox pour grands boulons (CPIW)



La haute qualité de nos tresses inox pour la mise à la terre permet une utilisation dans des espaces très corrosifs comme les installations côtières ou offshore. Notre gamme complète CPIW est idéale pour les applications de pipelines ou réservoirs en inox pour l'industrie agro alimentaire, le transport, la construction industrielle ou les applications chimiques et pétrolières.

nVent ERIFLEX propose une solution en acier inox 316L, l'une des plus résistantes sur le marché. Notre procédé de fabrication est unique et optimal pour garantir le meilleur tressage, soudage et les meilleures possibilités de raccordement.



CARACTÉRISTIQUES

- Résistance supérieure à l'abrasion, la corrosion, aux produits chimiques et aux UV : solution idéale pour les applications extérieures
- Gamme complète de M20 (3/4"-10) jusqu'à M42 (1 1/2" -6)
- Convient parfaitement aux joints d'expansion dont le mouvement constant nécessite une couverture flexible et durable
- Solution prête à l'emploi sans dénudage, découpage, sertissage ni poinçonnage
- Installation rapide et facile
- Bonne résistance aux vibrations et à l'usure ce qui limite l'entretien
- Pas de rouille ni de décoloration, pas de changement d'apparence, ne se ternit pas
- Excellent contact électrique
- Pas besoin de cosses ou de bornes additionnelles
- Matériau amagnétique
- Recommandée par la directive EMC/EMI
- Compatible avec les classes de catégories 5 et ISO 12944-2
- Conforme EAC
- Conforme RoHS

SPECIFICATION CPIW

- Matériaux : acier Inox 316 L (EN 1.4404)
- Certification UL467
- Conformité IEC 60439 -1 IEC 61439-1

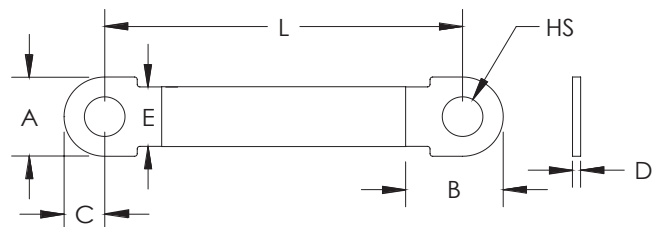

CARACTÉRISTIQUES TECHNIQUES : CPIW



FABRICATION
FRANÇAISE

Désignation	Numéro d'article	Section mm ²	L mm	HS mm	A mm	B mm	C mm	D mm	E mm	Poids Kg	Quantité minimum de commande
CPIW50-200-20B	554386B	50	200	21	42	51	21	3	30	0.128	50
CPIW50-200-24B	554401B	50	200	25	52	62	26	3	30	0.154	50
CPIW50-250-20B	554398B	50	250	21	42	51	21	3	30	0.148	50
CPIW50-250-24B	554403B	50	250	25	52	62	26	3	30	0.176	50
CPIW50-250-27B	554405B	50	250	28	58	69	29	3	30	0.195	50
CPIW50-250-30B	554407B	50	250	31	62	74	31	3	30	0.207	50
CPIW50-300-20B	554427B	50	300	21	42	51	21	3	30	0.200	50
CPIW50-300-24B	554428B	50	300	25	52	62	26	3	30	0.210	50
CPIW50-300-27B	554429B	50	300	28	58	69	29	3	30	0.220	50
CPIW50-300-30B	554409B	50	300	31	62	74	31	3	30	0.229	50
CPIW50-300-33B	554412B	50	300	34	68	78	34	3	30	0.246	50
CPIW50-300-39B	554416B	50	300	40	78	89	39	3	30	0.284	50
CPIW50-300-42B	554421B	50	300	43	82	94	41	3	30	0.301	50
CPIW50-400-33B	554414B	50	400	34	68	78	34	3	30	0.288	50
CPIW50-400-39B	554418B	50	400	40	78	89	39	3	30	0.327	50
CPIW50-400-42B	554423B	50	400	43	82	94	41	3	30	0.344	50
CPIW70-200-20B	554397B	70	200	21	42	51	21	3	30	0.149	50
CPIW70-200-24B	554402B	70	200	25	52	62	26	3	30	0.175	50
CPIW70-250-20B	554399B	70	250	21	42	51	21	3	30	0.178	50
CPIW70-250-24B	554404B	70	250	25	52	62	26	3	30	0.203	50
CPIW70-250-27B	554406B	70	250	28	58	69	29	3	30	0.221	50
CPIW70-250-30B	554408B	70	250	31	62	74	31	3	30	0.233	50
CPIW70-300-30B	554411B	70	300	31	62	74	31	3	30	0.262	50
CPIW70-300-33B	554413B	70	300	34	68	78	34	3	30	0.278	50
CPIW70-300-39B	554417B	70	300	40	78	89	39	3	30	0.315	50
CPIW70-300-42B	554422B	70	300	43	82	94	41	3	30	0.331	50
CPIW70-400-20B	554388B	70	400	21	42	51	21	3	30	0.264	50
CPIW70-400-33B	554415B	70	400	34	68	78	34	3	30	0.336	50
CPIW70-400-39B	554419B	70	400	40	78	89	39	3	30	0.373	50
CPIW70-400-42B	554424B	70	400	43	82	94	41	3	30	0.389	50

Shunts de puissance (PBC)



- Grande souplesse
- Vibrations réduites
- Idéal pour liaisons transfo-gaines à barres
- Intensité : jusqu'à 4600A

PBC SHUNTS DE PUISSANCE EN TRESSE



- Plages serties non percées, adaptables à vos configurations spécifiques
- Connexions de puissance extra-souples (joint de dilatation, jeux de barres, etc.)
- Cuivre électrolytique étamé fil de Ø 0,15 mm
- En utilisation parallèle, 2 shunts doivent être espacés d'une distance minimale égale à l'épaisseur du shunt

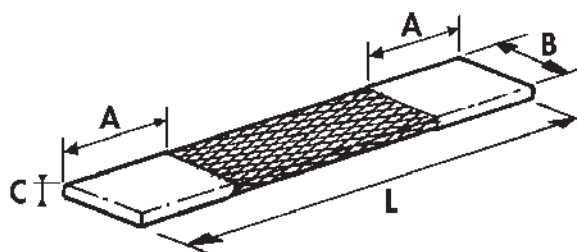

FABRICATION
FRANÇAISE

No d'article	Désignation	Section mm ²	Intensité (ΔT 30K)		Intensité (ΔT 50K)		A mm	B mm	C mm	L mm	📦	🏋️ Kg
			↙	↘	↙	↘						
564000	PBC 100 x 250	100	349	600	462	795	35	40	7,0	250	2	0,38
564050	PBC 100 x 500	100	349	600	462	795	35	40	7,0	500	2	0,63
564010	PBC 120 x 250	120	385	670	511	877	35	40	7,5	250	2	0,42
564100	PBC 150 x 250	150	440	757	583	1003	55	50	8,0	250	2	0,63
564150	PBC 150 x 500	150	440	757	583	1003	55	50	8,0	500	2	0,90
564200	PBC 200 x 250	200	550	946	729	1253	55	50	9,0	250	2	0,76
564250	PBC 200 x 500	200	550	946	729	1253	55	50	9,0	500	2	1,20
564300	PBC 250 x 300	250	651	1120	863	1484	85	50	10,5	300	2	1,03
564400	PBC 300 x 400	300	716	1180	948	1565	85	60	11,0	400	1	1,53
564500	PBC 400 x 400	400	853	1360	1131	1808	85	80	11,0	400	1	2,20
564600	PBC 500 x 400	500	917	1561	1216	1944	105	100	11,0	400	1	2,64
564700	PBC 600 x 450	600	1101	1762	1459	2334	105	100	13,0	450	1	3,40
564800	PBC 800 x 450	800	1376	2202	1823	2917	105	100	14,0	450	1	4,26
564900	PBC 1000 x 450	1000	1651	2642	2188	3500	105	100	16,0	450	1	5,47
564030	PBC 1200 x 500	1200	1982	3170	2626	4208	125	120	17,5	500	1	7,16
564910	PBC 1500 X 800	1500	2300	3036	3048	4023	125	150	17,5	800	1	12,6

Shunts de puissance presso-soudés (PPS)

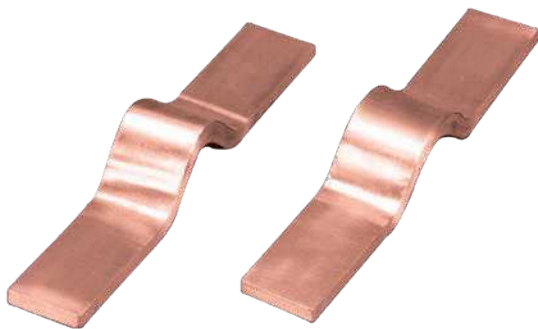

CARACTÉRISTIQUES

Le presso-soudage consiste à souder des feuillards entre eux par passage direct de courant, appliqué sur des pièces maintenues en pression.

Cette technique permet :

- La reconstitution d'une plage massivée similaire à une barre pleine
- Une plus petite section pour une même intensité
- Moins d'échauffement à section égale
- En cuivre rouge avec des feuillards de 0,2 mm
- En utilisation parallèle, 2 shunts doivent être espacés d'une distance minimale égale à l'épaisseur du shunt

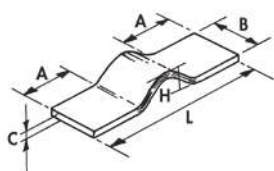

Numéro d'article	Désignation	Section mm ²	Intensité (ΔT 30K)		Intensité (ΔT 50K)		A mm	B mm	C mm	L mm	H mm	Kg
			⏏	⏏	⏏	⏏						
566030	PPS 50/10/80-280	500	1022	1758	1354	2329	80	50	10	280	58	1,440
566040	PPS 80/10/100-320	800	1511	2493	2002	3303	100	80	10	320	52	2,625
566050	PPS 100/10/100-300	1000	1825	2920	2418	3869	100	100	10	300	54	3,065
566060	PPS 100/10/110-360	1000	1825	2920	2418	3869	110	100	10	360	53	3,610
566070	PPS 100/15/110-360	1500	2178	3485	2886	4617	110	100	15	360	57	5,385

SOLUTIONS SUR MESURES

nVent ERIFLEX peut vous fournir des configurations personnalisées à la demande, selon vos spécifications.

Les tresses nVent ERIFLEX peuvent se décliner en différentes longueurs, largeurs, épaisseurs et perçages à la demande; avec isolant PVC; tresses plates ou tubulaires; fil de cuivre de différents Ø; en couronne; avec des plages massivées ou des cosses serties. nVent ERIFLEX est force de propositions pour tous vos projets, de la conception à la fabrication.



Tresses plates cuivre et acier inox (FTCB, FRCB, FSSB & FTCBI)

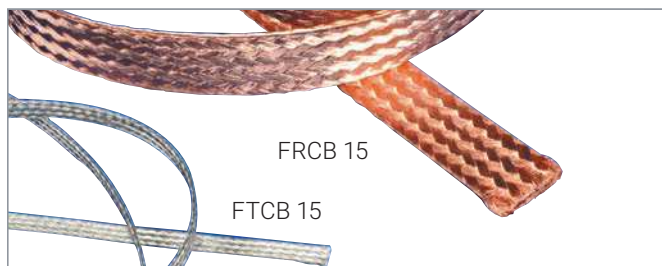

FTCB 15 TRESSSES PLATES CUIVRE ÉTAMÉ



- Diamètre du fil : 0,15 mm
- Couronnes de 25 m

No d'article	Désignation	Section mm ²	mm	Nombre de fils	Intensité nom. A		Kg
557200	FTCB 15-3	3	5x1	168	30	25 m	0,03
557210	FTCB 15-5	5	8x1	288	45	25 m	0,05
557220	FTCB 15-8	8	8x1,5	456	65	25 m	0,08
557230	FTCB 15-10	10	10x1,5	576	75	25 m	0,10
557240	FTCB 15-16	16	15x1,5	896	120	25 m	0,16
557250	FTCB 15-20	20	20x1,5	1120	140	25 m	0,20
557260	FTCB 15-25	25	19,5x1,9	1404	150	25 m	0,25
557270	FTCB 15-30	30	23x2,0	1692	180	25 m	0,30
557280	FTCB 15-35	35	23x2,5	1980	200	25 m	0,35
557290	FTCB 15-40	40	25x2,5	2272	220	25 m	0,40
557300	FTCB 15-50	50	28x3	2848	250	25 m	0,50
557310	FTCB 15-60	60	30x3	3392	280	25 m	0,60
557320	FTCB 15-70	70	30x3,5	3968	290	25 m	0,70
557330	FTCB 15-75	75	30x4	4256	300	25 m	0,75
557350	FTCB 15-100	100	40x4	5664	360	25 m	1,00

FRCB 15 TRESSSES PLATES CUIVRE ROUGE

- Diamètre du fil : 0,15 mm
- Couronnes de 25 m

No d'article	Désignation	Section mm ²	mm	Nombre de fils	Intensité nom. A		Kg
557010	FRCB 15-5	5	8x1	288	45	25 m	0,05
557030	FRCB 15-10	10	10x1,5	576	75	25 m	0,10
557040	FRCB 15-16	16	15x1,5	896	120	25 m	0,16
557060	FRCB 15-25	25	23x1,5	1404	150	25 m	0,25
557080	FRCB 15-35	35	23x2,5	1980	200	25 m	0,35
557090	FRCB 15-40	40	25x2,5	2272	220	25 m	0,40
557100	FRCB 15-50	50	28x3	2848	250	25 m	0,50
557130	FRCB 15-75	75	30x4	4256	300	25 m	0,75
557150	FRCB 15-100	100	40x4	5664	360	25 m	1,00



FTCBI TRESSSES PLATES ISOLÉES CUIVRE ÉTAMÉ

- Isolant PVC transparent ép. 1 mm comportement au feu : auto-extinguible, norme UL 94 V0
- Diamètre du fil : 0,15 mm
- Couronnes de 25 m
- Tension d'isolement : 450 V
- T° maxi de fonctionnement : jusqu'à 70°C

No d'article	Désignation	Section mm ²	mm	Nombre de fils	Intensité nom. A		Kg
510300	FTCBI 16	16	17x3,5	896	120	25 m	0,18
510310	FTCBI 25	25	25,5x5,9	1404	150	25 m	0,29
510340	FTCBI 50	50	30x5	2848	250	25 m	0,60

FTCB 20 TRESSSES PLATES CUIVRE ÉTAMÉ



- Diamètre du fil : 0,20 mm
- Bobines de grandes longueurs

No d'article	Désignation	Section mm ²	mm	Nombre de fils	Intensité nom. A		Kg
503510	FTCB 20-5	5	8x1	168	45	500 m	0,05
503520	FTCB 20-10	10	10x1,5	312	75	150 m	0,10
503530	FTCB 20-16	16	15x2	512	120	150 m	0,16
503540	FTCB 20-25	25	19,5x1,9	792	150	100 m	0,25

FSSB 25 TRESSSES PLATES EN ACIER INOX



- Diamètre du fil : 0,25 mm
- Acier inox 316L

No d'article	Désignation	Section mm ²	mm		Kg
557160	FSSB 25-16 ²	16	15x1,5	25 m	0,14
557170	FSSB 25-25 ²	25	23x1,5	25 m	0,22
557390	FSSB 25-50 ²	50	30x3	25 m	0,44

Tresses en cuivre rondes et tubulaires (RTCB, RRCB & TTCE)



- Large gamme de tresses
- Avec ou sans isolation

- Tubulaires pour le blindage
- Acier inoxydable pour les environnements agressifs

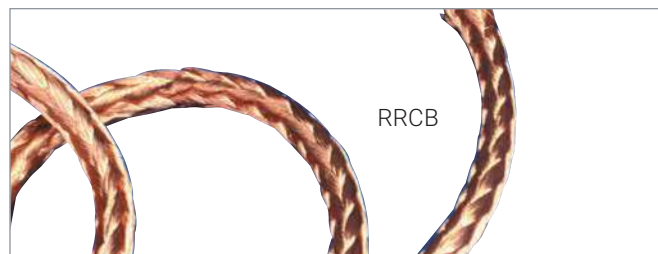
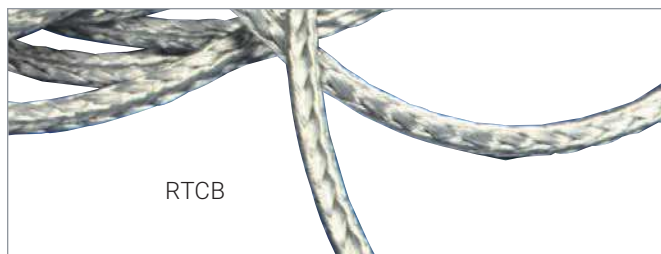

RTCB / RTCB HL TRESSSES RONDRES CUIVRE ÉTAMÉ



- Diamètre du fil : 0,15 mm
- Couronnes de 25 m

RRCB TRESSSES RONDRES CUIVRE ROUGE

- Diamètre du fil : 0,15 mm
- Couronnes de 25 m

No d'article	Désignation	Section mm ²	Dia. Ext. En mm	Nombre de fils	Intensité nom. A		
557600	RTCB 15-6	6	4	352	45	25 m	0,06
557610	RTCB 15-8	8	4,5	464	65	25 m	0,08
557620	RTCB 15-10	10	5	560	75	25 m	0,10
557630	RTCB 15-16	16	6	900	120	25 m	0,16
557640	RTCB 15-25	25	8	1416	150	25 m	0,25
557650	RTCB 15-30	30	9	1680	180	25 m	0,30
557660	RTCB 15-50	50	11	2820	250	25 m	0,50
557670	RTCB 15-75	75	13,5	4236	300	25 m	0,75
557680	RTCB 15-100	100	17	5652	360	25 m	1,00
Diamètre du fil : 0,15 mm - bobines de grandes longueurs							
503700	RTCB 15-10/HL	10	5	560	75	100 m	0,100
503710	RTCB 15-16/HL	16	6	900	120	100 m	0,160
503720	RTCB 15-25/HL	25	7,5	1416	150	100 m	0,250

No d'article	Désignation	Section mm ²	Dia. Ext. En mm	Nombre de fils	Intensité nom. A		
557400	RRCB 15-6	6	4	352	45	25 m	0,06
557420	RRCB 15-10	10	5	560	75	25 m	0,10
557430	RRCB 15-16	16	6	900	120	25 m	0,16
557440	RRCB 15-25	25	8	1416	150	25 m	0,25
557450	RRCB 15-30	30	9	1680	180	25 m	0,30
557460	RRCB 15-50	50	11	2820	250	25 m	0,50
557470	RRCB 15-75	75	14	4236	300	25 m	0,75
557480	RRCB 15-100	100	18	5652	360	25 m	1,00



TTCE TRESSSES TUBULAIRES CUIVRE ÉTAMÉ

- Pour le blindage des câbles de liaison entre les matériaux utilisés dans un environnement électromagnétique perturbé.
- Livrées avec tire-fils

No d'article	Désignation	Section mm ²	Diamètre (mm)				Nombre de fils	Ø fils mm	Intensité nom. A		
			Int.	Recouvrement %	Exp.	Recouvrement %					
510100	TTCE 3	1,7	3	100%	6	90%	96	0,15	13	50 m	0,020
510110	TTCE 5	2,5	5	99%	10	92%	144	0,15	19	50 m	0,026
510120	TTCE 8	4,45	8	99%	16	95%	252	0,15	37	50 m	0,050
510130	TTCE 10	5,7	10	100%	20	92%	320	0,15	43	50 m	0,054
510140	TTCE 15	12	15	100%	25	94%	334	0,15	90	50 m	0,120
510150	TTCE 20	20,4	20	99%	40	87%	288	0,30	122	50 m	0,190
510160	TTCE 25	27,1	25	99%	50	92%	384	0,30	163	25 m	0,270
510170	TTCE 30	33,9	30	100%	60	90%	480	0,30	185	25 m	0,320
510180	TTCE 35	40,7	35	100%	70	94%	576	0,30	244	25 m	0,380

L'utilisation principale des tresses tubulaires est de protéger les câbles sensibles contre les interférences électromagnétiques, électrostatiques et de radio-fréquence. Une protection optimale est obtenue en utilisant cette tresse tubulaire qui peut aussi servir de continuité de mise à la terre.

Tresses rondes en cuivre (RRCBI & RTCBI)

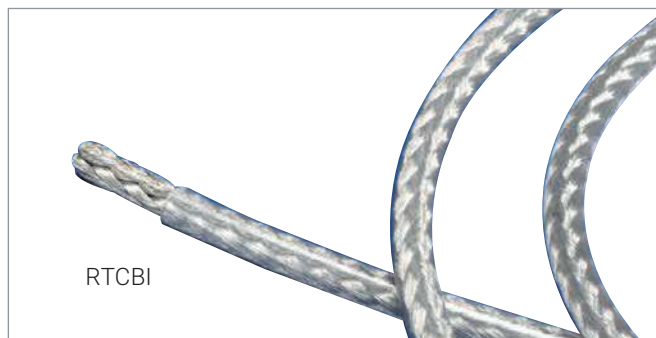
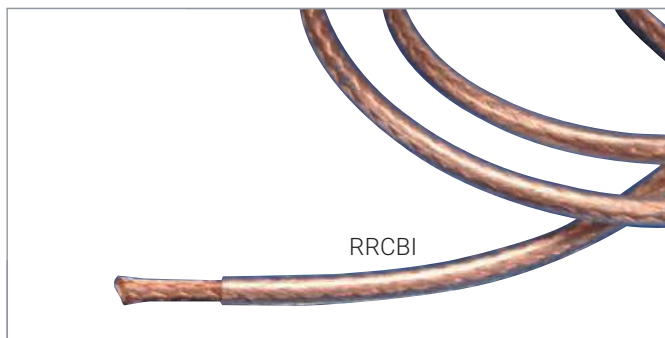

RRCBI TRESSSES RONDÉS ISOLÉES CUIVRE ROUGE

- Isolant PVC transparent ép. 1mm, comportement au feu : auto-extinguible, norme UL 94 V0
- Diamètre du fil : 0,15 mm
- Tension d'isolement : 450 V
- Température de fonctionnement : jusqu'à 70°C

RTCBI / RTCBI HL TRESSSES RONDÉS ISOLÉES ÉTAMÉES

- Isolant PVC transparent ép. 1 mm, comportement au feu : auto-extinguible, norme UL 94 V0
- Diamètre du fil : 0,15 mm
- Couronnes de 25 m
- Tension d'isolement : 450 V
- T° maxi de fonctionnement : jusqu'à 70°C

No d'article	Désignation	Section mm ²	mm	Nombre de fils	Intensité nom. A		Kg
510500	RRCBI 15-10	10	7	560	75	25 m	0,10
510510	RRCBI 15-16	16	8	900	120	25 m	0,16

No d'article	Désignation	Section mm ²	mm	Nombre de fils	Intensité nom. A		Kg
503400	RTCBI 15-10	10	7	560	75	25 m	0,12
503410	RTCBI 15-16	16	8	900	120	25 m	0,18
503420	RTCBI 15-25	25	9,5	1416	150	25 m	0,25
503430	RTCBI 15-30	30	10	1680	180	25 m	0,35
503440	RTCBI 15-50	50	12,5	2820	250	25 m	0,58

DEMANDE DE FABRICATION SPÉCIALE :

- Tresses tubulaires jusqu'à 60mm de diam.
- Tresses cuivre rondes ou plates jusqu'à 400 mm²
- Isolation 105°C



Créez votre propre connexion



BD OUTIL À SERTIR ET À PERCER

- Cet outil a été développé par nVent pour réaliser facilement le sertissage et le perçage des plages de tresses. Guide et foret spécialement adaptés inclus.

No d'article	Désignation	Pour tresse	Ø Foret	Boulon		Kg
558610	BD 16	FTCB or FRCB 15-16	6,5	M6	1	0,653
558640	BD 16-8,5	FTCB or FRCB 15-16	8,5	M8	1	0,653
558620	BD 25	FTCB or FRCB 15-25	11	M10	1	0,678
558630	BD 50	FTCB or FRCB 15-50	12,5	M126	1	0,712

HCT 3-4 OUTIL À SERTIR POUR POSTE DE TRAVAIL HYDRAULIQUE

- Cet ensemble permet de sertir des cosses PB16, PB25 et PB50 sur des tresses avec une poinçonneuse hydraulique nVent ERIFLEX.

No d'article	Désignation		Kg
545980	HCT 3-4	1	1,850

PB PLAGES À SERTIR POUR TRESSES DE MASSE PLATES (FTCB OR FCRB)

- En cuivre recuit etamé

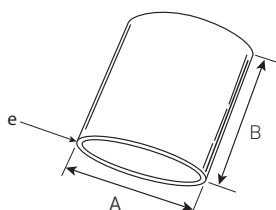

No d'article	Désignation	Pour tresse	A	B	e		Kg
557180	PB 16	FTCB or FRCB 15-16	16	15	1	100	0,004
557190	PB 25	FTCB or FRCB 15-25	22	25	1	100	0,010
557380	PB 50	FTCB or FRCB 15-50	30	30	1	100	0,017

All part from this page are made in France

COMPATIBILITÉ ÉLECTROMAGNÉTIQUE

Dans un environnement où les perturbations électromagnétiques sont de plus en plus nombreuses, la compatibilité électromagnétique (CEM) a de plus en plus d'importance dans la conception et la construction des armoires.

Pour éviter les courants parasites, il est indispensable que toutes les structures métalliques, à l'intérieur ou à l'extérieur de l'armoire, soient au même potentiel. Ainsi, il est essentiel de relier ces structures par des connexions présentant une faible impédance en haute fréquence.

Les liaisons par fils sont à proscrire; seuls les conducteurs plats et courts sont efficaces. Leur impédance HF est 10 fois inférieure à celle du fil.

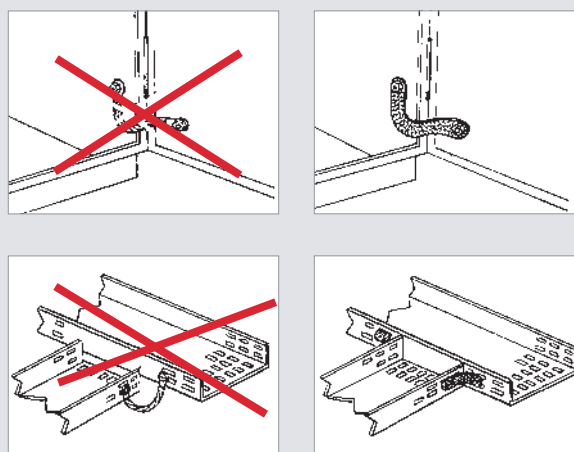

Solutions sur mesure (MTO)

FLEXIBAR SOLUTIONS PERSONNALISÉES (FABRIQUÉES À LA DEMANDE)

nVent peut vous fournir des solutions Flexibar préformées selon vos spécifications. Flexibar peut se couper, se poinçonner, se plier ou se vriller afin de répondre à vos conceptions de tableaux de distribution les plus complexes et dans le respect de votre planning de production.

Confiez à nVent vos solutions de connexions basse tension!

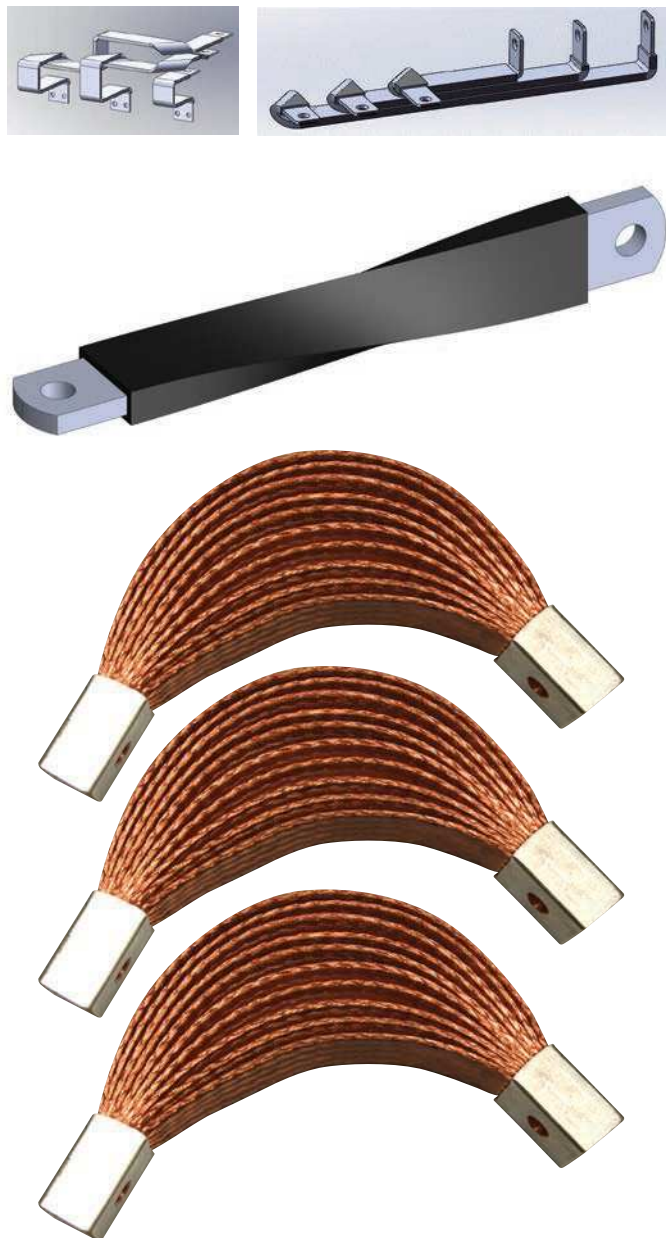

SOLUTIONS PERSONNALISÉES EN CONDUCTEURS TRESSÉS (FABRIQUÉES À LA DEMANDE)

Les tresses nVent ERIFLEX peuvent se décliner en différentes longueurs, largeurs, épaisseurs et perçages à la demande; avec isolant PVC ou TPE (Advanced); tresses plates ou tubulaires; fil de cuivre de différents \varnothing ou fil inox; en couronne; avec des plages massives ou des cosses serties. nVent est force de propositions pour tous vos projets, de la conception à la fabrication.



Solutions sur mesure

SOLUTIONS SUR MESURE (FABRIQUÉES À LA DEMANDE) – CHECK LIST

Résumé des informations dont nous avons besoin pour vous proposer une solution. Veuillez faire une photocopie de cette page et la compléter avec les informations dont vous disposez, puis envoyez celle-ci à votre représentant nVent. (Certaines sections peuvent être laissées en blanc)

Application électrique :

Conducteur de mise à la terre.....
 Conducteur d'alimentation.....
 Courant nominal..... A
 Courant alternatif ou continu.....
 Tension nominale..... V
 Spécifications d'isolation (s'il y a lieu).....

Matériaux :

Cuivre rouge massif.....
 Cuivre étamé.....
 Acier inox.....
 Aluminium.....
 Autres.....

Environnement :

Température ambiante..... C°
 Température de fonctionnement..... C°
 Température maximale du conducteur..... C°
 Humidité (sec/moyen/humide)..... %HR

DIMENSIONS D'EXTRÉMITÉS / TERMINAISONS : Veuillez indiquer vos dimensions sur le schéma de terminaison proposé, ou créer un croquis en nous indiquant vos besoins.

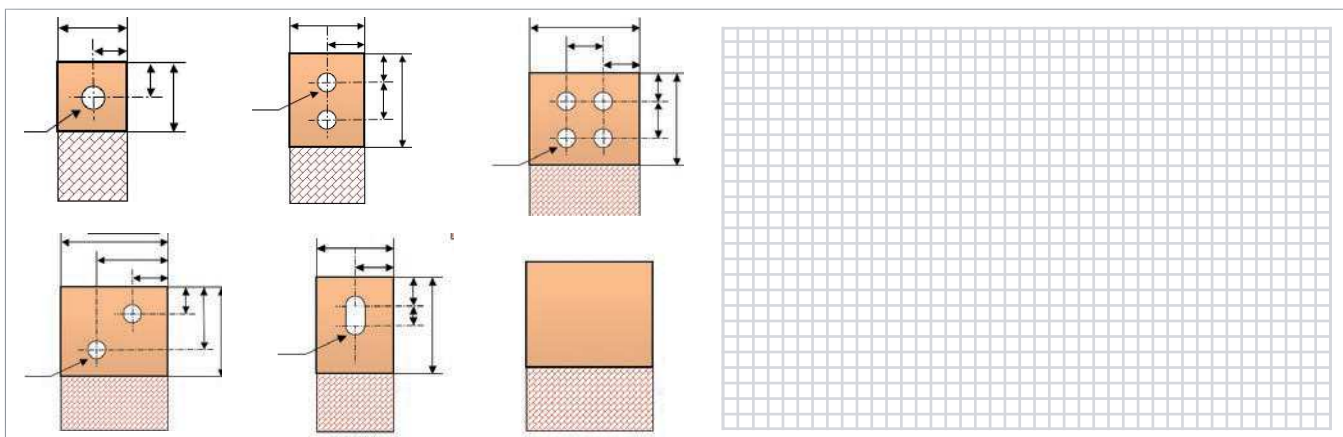

Dimensions de conducteur :

Disponibilité: Schéma Spécification Échantillons
 Section électrique _____ mm²
 Section plate ou ronde _____
 Largeur du conducteur _____ mm
 Épaisseur du conducteur _____ mm
 Longueur du conducteur _____ mm
 Quantité _____



Contact/demandeur :

Société _____
 Nom du contact _____

N° de téléphone _____
 E-mail _____
 Adresse postale (ville et pays) _____

Classement par n° d'article

No d'article	Page
534001	13
534000	13
534004	13
534006	13
534002	13
534005	13
534003	13
534010	13
534007	13
534011	13
534016	13
534008	13
534012	13
534023	13
534017	13
534013	13
534009	13
534030	13
534014	13
534018	13
534024	13
534019	13
534031	13
534025	13
534020	13
534037	13
534032	13
534026	13
534015	13
534021	13
534027	13
534038	13
534033	13
534022	13
534044	13
534028	13
534034	13
534039	13
534049	13
534045	13
534040	13
534029	13
534035	13
534041	13
534050	13
534036	13
534046	13
534051	13

No d'article	Page
534055	13
534042	13
534047	13
534056	13
534048	13
534052	13
534053	13
534057	13
534058	13
534059	13
534060	13
534000	15
534001	15
534002	15
534003	15
534004	15
534005	15
534006	15
534007	15
534008	15
534009	15
534010	15
534011	15
534012	15
534013*	15
534014*	15
534015*	15
534016	15
534017	15
534018	15
534019*	15
534020*	15
534021*	15
534022*	15
534023	15
534024	15
534025	15
534026*	15
534027*	15
534028*	15
534029*	15
534030	15
534031	15
534032	15
534033*	15
534034*	15
534035*	15
534036*	15

No d'article	Page
534037	15
534038*	15
534039*	15
534040*	15
534041*	15
534042*	15
534044*	15
534045*	15
534046*	15
534047*	15
534048*	15
534049*	15
534050*	15
534051*	15
534052*	15
534053*	15
534055*	15
534056*	15
534057*	15
534058*	15
534059*	15
534060*	15
534800	17
534805	17
534810	17
534815	17
541774	17
541775	17
541776	17
553590	18
553550	18
553560	18
553570	18
553580	18
553370	18
553380	18
553020	19
553030	19
553040	19
553050	19
553060	19
553070	19
568700	19
568730	19
553200	19
553210	19
553220	19
553230	19

Classement par n° d'article

No d'article	Page	No d'article	Page	No d'article	Page
553250	19	534508	26	534523	30
553260	19	534509	26	534524	30
553100	19	534510	26	534525	30
553110	19	534511	26	534526	30
553120	19	534512	26	534527	30
561210	20	534513	26	534528	30
561220	20	534414	26	534529	30
553405	20	534415	26	534530	30
553400	20	534416	26	534531	30
553410	20	534417	26	558584	32
553510	20	534418	26	558586	32
553520	20	534419	26	558587	32
553505	20	534420	26	558588	32
553430	20	534421	26	558589	32
553440	20	534422	26	558591	32
553530	20	534423	26	558592	32
553540	20	534424	26	558593	32
558310	20	534425	26	558594	32
558340	20	534426	26	558595	32
558370	20	534427	26	553550	33
558410	20	534428	26	553560	33
558440	20	534429	26	556900	34
558460	20	534430	26	556910	34
558480	20	534431	26	556920	34
567880	20	534432	26	556600	35
558490	20	534433	26	563410	35
534400	26	534434	26	556930	35
534401	26	534435	26	556610	35
534402	26	534436	26	563540	35
534403	26	534437	26	556620	35
534404	26	534438	26	563550	35
534405	26	534439	26	556630	35
534406	26	534440	26	563300	35
534500	26	534441	26	556640	35
534501	26	534442	26	556650	35
534502	26	534443	26	563320	35
534503	26	534444	26	556660	35
534504	26	534445	26	556940	35
534505	26	534446	26	556670	35
534506	26	534514	30	556680	35
534407	26	534515	30	563340	35
534408	26	534516	30	555200	35
534409	26	534517	30	556690	35
534410	26	534518	30	563430	35
534411	26	534519	30	556700	35
534412	26	534520	30	555201	35
534413	26	534521	30	556710	35
534507	26	534522	30	556950	35

Classement par n° d'article

No d'article	Page	No d'article	Page	No d'article	Page
556720	35	563613	37	554428B	41
556730	35	563614	37	554429B	41
556740	35	563615	37	554409B	41
556750	35	563616	37	554412B	41
556760	35	563617	37	554416B	41
556960	35	563618	37	554421B	41
556770	35	563619	37	554414B	41
556780	35	563621	37	554418B	41
556790	35	563622	37	554423B	41
556800	35	554277	39	554397B	41
565000	35	554278	39	554402B	41
556810	35	554279	39	554399B	41
556970	35	554280	39	554404B	41
556820	35	554282	39	554406B	41
556830	35	554286	39	554408B	41
563350	35	554299	39	554411B	41
556840	35	554300	39	554413B	41
563440	35	554301	39	554417B	41
563360	35	554302	39	554422B	41
563370	35	554304	39	554388B	41
556850	35	554308	39	554415B	41
563380	35	554321	39	554419B	41
556860	35	554322	39	554424B	41
563390	35	554323	39	564000	42
563400	35	554324	39	564050	42
556980	35	554326	39	564010	42
563560	35	554330	39	564100	42
563450	35	554343	39	564150	42
563460	35	554344	39	564200	42
563420	35	554345	39	564250	42
563470	35	554346	39	564300	42
563480	35	554348	39	564400	42
563490	35	554352	39	564500	42
563500	35	554365	39	564600	42
563510	35	554366	39	564700	42
563520	35	554367	39	564800	42
563530	35	554368	39	564900	42
563601	37	554370	39	564030	42
563602	37	554374	39	564910	42
563603	37	554378	39	566030	43
563604	37	554384	39	566040	43
563605	37	554386B	41	566050	43
563606	37	554401B	41	566060	43
563607	37	554398B	41	566070	43
563608	37	554403B	41	557200	44
563609	37	554405B	41	557210	44
563611	37	554407B	41	557220	44
563612	37	554427B	41	557230	44

Classement par n° d'article

No d'article	Page
557240	44
557250	44
557260	44
557270	44
557280	44
557290	44
557300	44
557310	44
557320	44
557330	44
557350	44
557010	44
557030	44
557040	44
557050	44
557060	44
557080	44
557090	44
557100	44
557120	44
557130	44
557150	44
510300	44
510310	44
510340	44
503510	44
503520	44
503530	44
503540	44
557160	44
557170	44
557390	44
557600	45
557610	45
557620	45
557630	45
557640	45
557650	45
557660	45
557670	45
557680	45
503700	45
503710	45
503720	45
510100	45
510110	45
510120	45
510130	45

No d'article	Page
510140	45
510150	45
510160	45
510170	45
510180	45
504690	45
557400	45
557420	45
557430	45
557440	45
557450	45
557460	45
557470	45
557480	45
510500	46
510510	46
503400	46
503410	46
503420	46
503430	46
503440	46
558610	47
558640	47
558620	47
558630	47
545980	47
557180	47
557190	47
557380	47

AUTRES DOCUMENTS

RÉPARTITEURS BLOCS DE JONCTION DE PUISSANCE BORNIERES DE PUISSANCE



OUTILLAGES HYDRAULIQUES ET MANUELS

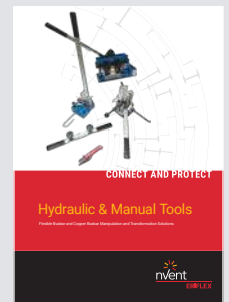

SOLUTIONS POUR CONNEXIONS DE PUISSANCES ET DE MISE À LA TERRE

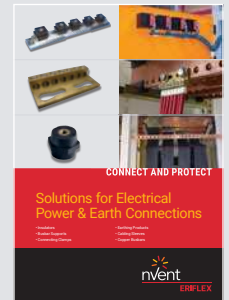

NVENT ERIFLEX IBS & IBSB ADVANCED GUIDE TECHNIQUE

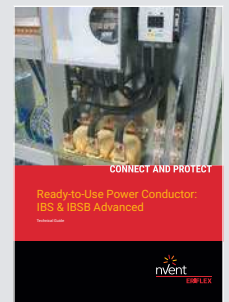

NVENT ERIFLEX FLEXIBAR GUIDE TECHNIQUE

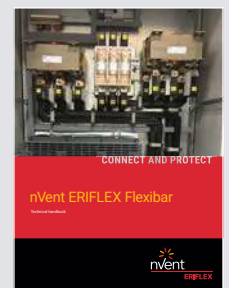

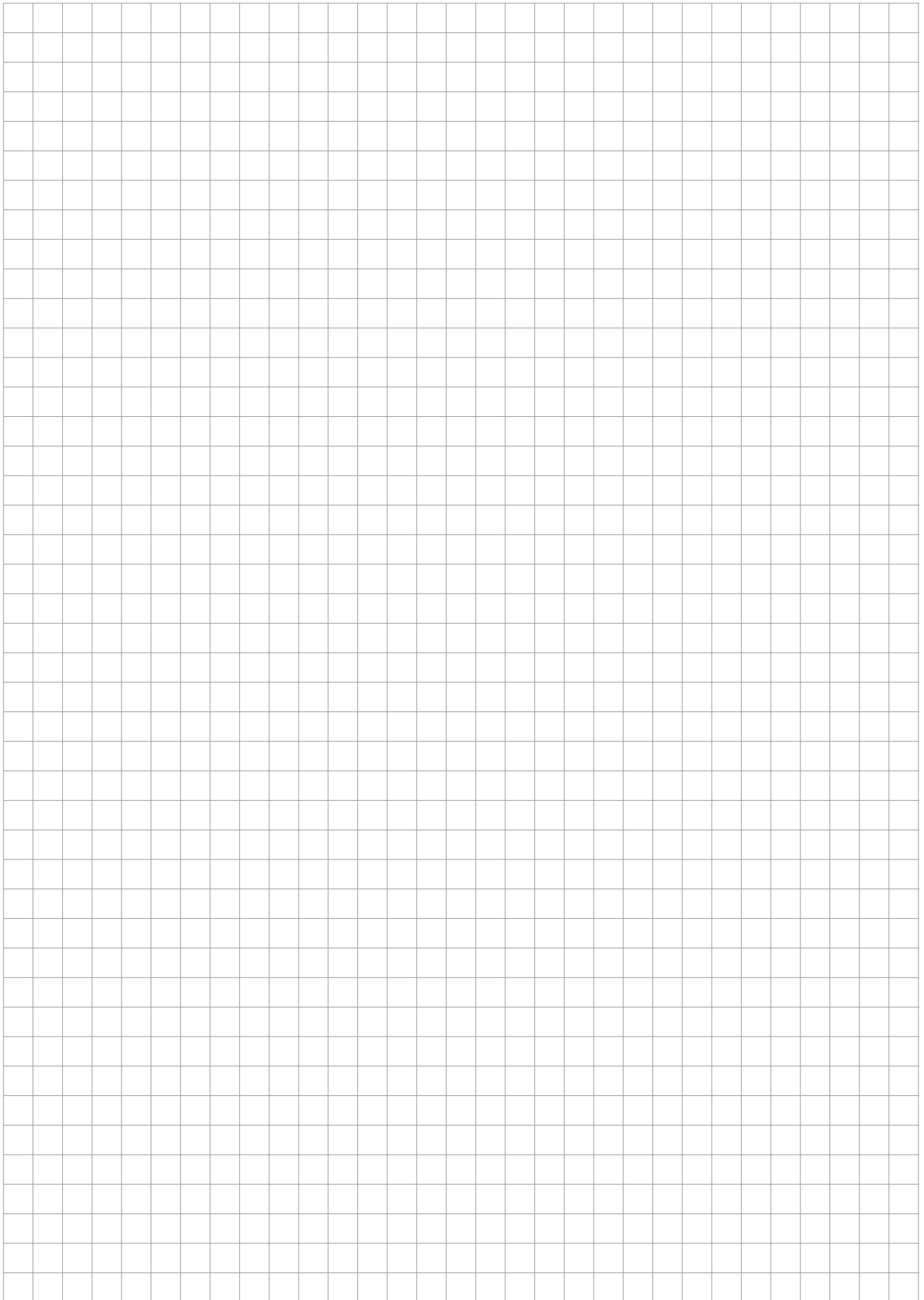

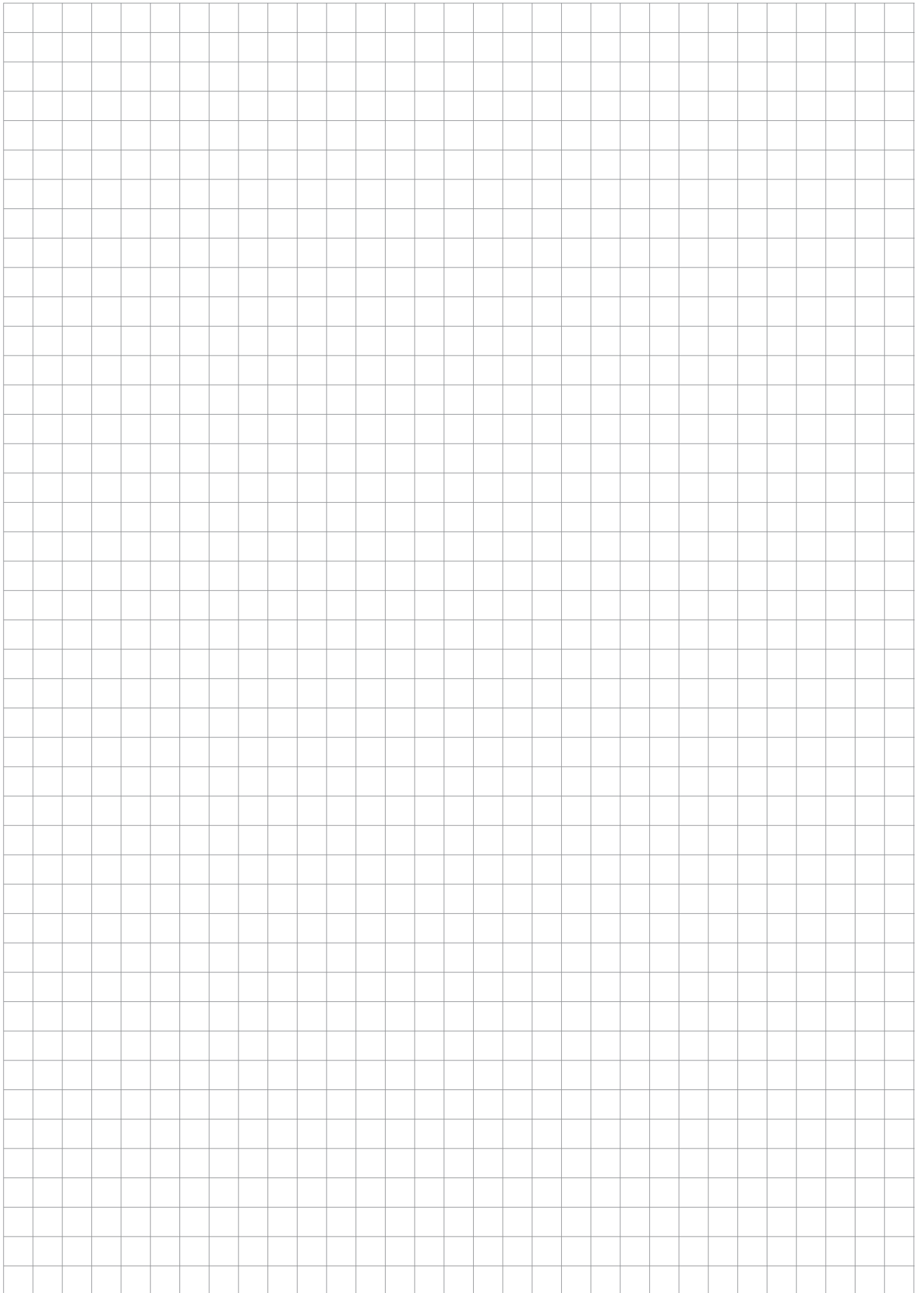

Notre éventail complet de marques:

CADDY ERICO HOFFMAN RAYCHEM SCHROFF TRACER



nVent.com/ERIFLEX