

<b>DE</b> Montage-Anleitung Vorbereitung	<b>GB</b> Mounting-Instructions Preparations	<b>FR</b> Montage - Instructions Préparation du montage	<b>NL</b> Montage - Instructies Montagevoorbereiding
<p><b>!</b> Arbeiten an elektrischen Anlagen dürfen nur von Elektrofachkräften oder von unterwiesenen Personen unter Leitung und Aufsicht einer Elektrofachkraft entsprechend den elektrotechnischen Regeln vorgenommen werden.</p> <p><b>!</b> Der Präsenzmelder sollte so montiert werden, dass die Hauptgerichtung immer tangential (seitlich zum Gerät) erfolgt. Die Lichtmessung sollte immer an der dunkelsten Stelle des Raumes erfolgen. Nur so kann sichergestellt werden, dass ausreichend Licht im Raum vorhanden ist.</p> <p><b>!</b> Beachten Sie die länderspezifischen Vorschriften sowie die gültigen KNX-Richtlinien.</p>	<p><b>!</b> Work on the mains supply may only be carried out by qualified professionals or by instructed persons under the direction and supervision of qualified skilled electrical personnel in accordance with electrotechnical regulations.</p> <p><b>!</b> The occupancy detector should be mounted in such a way that the main walking direction is always tangential (laterally to device). Brightness should be measured at the darkest point in the room. This is the only way to ensure that there is sufficient light in the room.</p> <p><b>!</b> Observe the country-specific regulations as well as the valid KNX guidelines.</p>	<p><b>!</b> Travailler sur un réseau ne s'improvise pas, seul un électricien qualifié et habilité doit effectuer ce raccordement.</p> <p><b>!</b> Le détecteur de présence doit être installé de manière à favoriser les mouvements transversaux (latéraux). La mesure de luminosité doit être effectuée à l'endroit où la quantité de lumière est la plus faible. C'est la seule façon d'assurer que la luminosité dans la pièce est suffisante.</p> <p><b>!</b> Respecter les réglementations spécifiques du pays et les directives KNX en vigueur.</p>	<p><b>!</b> Werkzaamheden aan elektrische installaties mogen enkel door gekwalificeerde installateurs of geschoold personeel uitgevoerd worden en dit in overeenstemming met de elektrotechnische regels.</p> <p><b>!</b> De aanwezigheidsmelder moet zodanig gemonteerd worden, dat de hoofdloopprieching tangential is (zijwaarts langs het toestel). De lichtmeting moet steeds gebeuren op het donkerste punt in de ruimte. Alleen dan kan voldoende licht in de ruimte gewaarborgd worden.</p> <p><b>!</b> Let op de landspecifieke voorschriften en de geldende KNX-richtlijnen.</p>
<b>Funktionsweise</b>	<b>Operation</b>	<b>Fonctionnement</b>	<b>Werking</b>
<p>Das KNX-Gerät ist ein fernbedienbarer Wand-Präsenzmelder für Innenanwendungen mit 120° Erfassungsbereich.</p> <p>Der Präsenzmelder schaltet das Licht automatisch in Abhängigkeit von anwesenden Personen (Bewegungen) und der Umgebungshelligkeit.</p> <p>Der im Melder integrierte Lichtfühler misst stetig die Umgebungshelligkeit und vergleicht sie mit dem am Melder eingestellten Helligkeitssollwert. Ist die Umgebungshelligkeit ausreichend, wird die Beleuchtung nicht zugeschaltet. Liegt die Umgebungshelligkeit unterhalb des eingestellten Helligkeitssollwerts, bewirkt eine Bewegung im Raum das Einschalten der Beleuchtung.</p>	<p>The KNX device is a remote control-capable occupancy detector for wall mounting (interior applications) having a 120° detection area.</p> <p>The occupancy detector controls the light automatically according to people present (movements) and the ambient brightness.</p> <p>The integrated light sensor constantly measures the ambient light and compares it with the brightness set value on the detector. If the ambient light is sufficient, lighting will not be switched.</p> <p>If the ambient light level is below the brightness set value, a movement activates the lighting in the room.</p>	<p>L'appareil KNX est un détecteur de présence télécommandable pour montage mural (applications intérieures) avec plage de détection 120°.</p> <p>Le détecteur actionne automatiquement les éclairages en fonction de la présence, du mouvement et de la luminosité ambiante.</p> <p>Le capteur de luminosité incorporé évalue constamment la luminosité ambiante et la compare à la valeur de consigne de luminosité. Si la valeur de consigne de luminosité est suffisante, l'éclairage n'est pas activé. Si la valeur de consigne de luminosité est en dessous du seuil d'enclenchement, un mouvement actionnera l'éclairage dans la pièce.</p>	<p>Deze KNX melder is een op afstand bedienbare aanwezigheidsmelder voor wandmontage (binnentoepassingen) met een 120° detectiebereik.</p> <p>De aanwezigheidsdetector schakelt de verlichting automatisch aan in functie van bewegingen en de aanwezige helderheidswaarde.</p> <p>De geïntegreerde lichtsensor meet constant de aanwezige helderheidswaarde en vergelijkt deze met de ingestelde helderheidswaarde van de detector. Als het aanwezige licht voldoende is, zal de verlichting niet aanspringen als er beweging wordt gedetecteerd. Als het aanwezige licht minder is dan de ingestelde helderheidswaarde op de detector, zal de verlichting aanspringen bij beweging.</p>
<b>Montage</b>	<b>Mounting</b>	<b>Montage</b>	<b>Montage</b>

**Programming button**

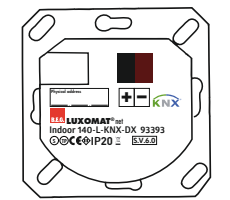
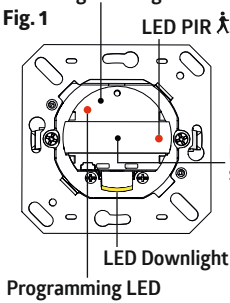

Fig. 2

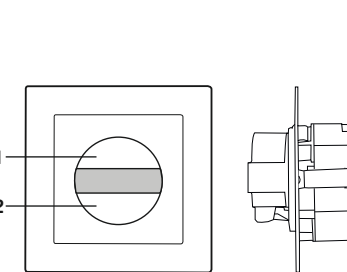
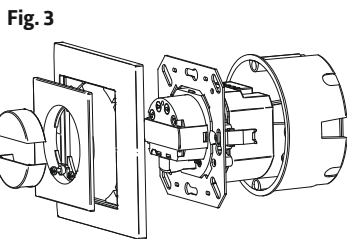

Fig. 4

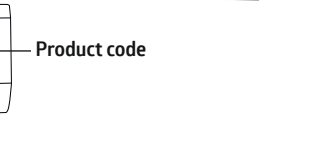
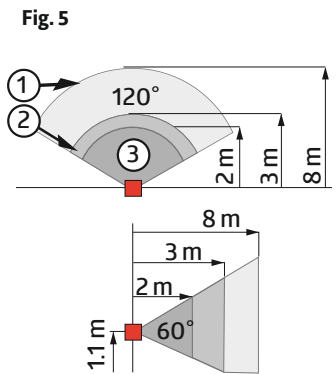
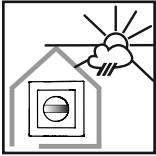
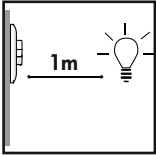
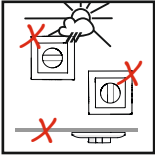

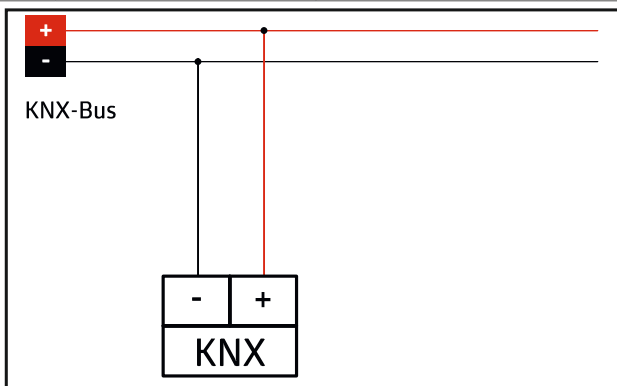





Fig. 5

<p><b>Fig. 6</b></p> 	<p><b>Fig. 7</b></p> 	<p><b>Fig. 8</b></p> 		
<p>► Fig. 6</p>	<p>Gerät an einem geschützten Ort montieren.</p>	<p>Mount device in a protected position.</p>	<p>Monter l'appareil à un endroit protégé.</p>	<p>Monteer het apparaat op een beveiligde plaats.</p>
<p>► Fig. 7</p>	<p>Mindestabstand zur geschalteten Beleuchtung frontal oder seitlich zum Gerät: 1m</p>	<p>Minimum distance to lighting being controlled, to the front or to the side of the unit: 1m</p>	<p>Distance minimale par rapport à l'éclairage relié à l'appareil de façon frontale ou latérale : 1m.</p>	<p>Minimale afstand tot de geschakelde verlichting aan voorzijde of zijdelings van het apparaat: 1m</p>
<p>► Fig. 8</p>	<p>Nicht sachgerechte Montage bzw. nicht bestimmungsgemäßer Einsatz behindern den einwandfreien Betrieb oder führen zur Zerstörung des Gerätes.</p>	<p>Incorrect mounting or inappropriate use may prevent proper operation and may cause damage to the device.</p>	<p>Un montage incorrect ou une utilisation non conforme à l'usage empêche le bon fonctionnement ou entraîne l'adestruction de l'appareil.</p>	<p>Onjuiste montage of onbedoeld gebruik belemmert de foutloze werking of vernielt het apparaat.</p>
<p><b>DE</b> Inbetriebnahme</p>	<p>Das entsprechende Applikationsprogramm zum Importieren in die ETS kann von der B.E.G. Homepage heruntergeladen werden. Details zur Applikation entnehmen Sie bitte der Applikationsbeschreibung. Diese steht ebenfalls auf der B.E.G. Homepage zum Download bereit.</p>	<p><b>EN</b> Putting into operation</p> <p>Download the corresponding application program from the B.E.G. homepage and import into ETS. Details of the application can be found in the application description. This is also available on the B.E.G. homepage.</p>	<p><b>FR</b> Mise en service</p> <p>Vous devez télécharger l'application depuis le site B.E.G. et l'importer dans votre logiciel ETS. Les détails sont fournis dans le descriptif de l'application et sur la page internet de B.E.G.</p>	<p><b>NL</b> In werking stellen</p> <p>Laad het juiste applicatieprogramma vanaf de B.E.G. pagina in de ETS. Details van de applicatie zijn te vinden in de applicatiebeschrijving. Deze is ook op de B.E.G. pagina beschikbaar.</p>
<p><b>Selbstprüfzyklus</b></p>	<p>Nach Stromanschluss durchläuft der Melder einen Selbstprüfzyklus von 60 Sekunden.</p>	<p><b>Self-test cycle</b></p> <p>The product enters an initial 60-second self-test cycle when the supply is first connected.</p>	<p><b>Cycle d'auto-contrôle</b></p> <p>Après le raccordement électrique, le détecteur effectue un cycle d'auto-contrôle de 60 secs.</p>	<p><b>Zelftestcyclus</b></p> <p>Nadat de spanning is aangesloten, doorloopt de melders een zelftestcyclus van 60 sec.</p>
<p>► Fig. 1</p>	<p><b>LED-Funktionsanzeigen</b></p> <p>Bewegungserkennung - rot blinkt (LED PIR) Programmiermodus aktiviert - rot leuchtet (LED Prog.)</p>	<p><b>LED function indicators</b></p> <p>Motion detection - red flashes (LED PIR) Programming mode activated - red flashes (LED Prog.)</p>	<p><b>Indicateurs de fonctionnement à LEDs</b></p> <p>Détection de mouvement - LED rouge clignote (LED PIR) Mode programmation activé - LED rouge clignote (LED Prog.)</p>	<p><b>Indicatie LED's</b></p> <p>Bewegingsdetectie - rood knippert (LED PIR) Programmeermode geactiveerd - rood knippert (LED Prog.)</p>
<p><b>CE</b></p>	<p><b>EU-Konformitätserklärung</b></p> <p>Das Produkt erfüllt die Richtlinien über 1. die elektromagnetische Verträglichkeit (2014/30/EU) 2. die Niederspannung (2014/35/EU) 3. die Beschränkung der Verwendung bestimmter gefährlicher Stoffe in Elektro- und Elektronikgeräten (2011/65/EU)</p>	<p><b>EU Declaration of conformity</b></p> <p>This product respects the directives concerning 1. electromagnetic compatibility (2014/30/EU) 2. low voltage (2014/35/EU) 3. restriction of the use of certain hazardous substances in electrical and electronic equipment (2011/65/EU)</p>	<p><b>Déclaration de conformité UE</b></p> <p>Ce produit répond aux directives sur 1. la compatibilité électromagnétique (2014/30/UE) 2. la basse tension (2014/35/UE) 3. la restriction de l'utilisation de certaines substances dangereuses dans les appareils électriques et électroniques (2011/65/UE)</p>	<p><b>EU-Conformiteitsverklaring</b></p> <p>Dit product beantwoordt aan de volgende richtlijnen 1. Elektromagnetische compatibiliteit (2014/30/EU) 2. Laagspanning (2014/35/EU) 3. Verbod op gebruik van gevaarlijke chemicaliën in elektrische en elektronische apparatuur (2011/65/EU)</p>
<p><b>Zubehör</b></p>	<p><b>Accessory</b></p>	<p><b>Accessoires</b></p>	<p><b>Accessoires</b></p>	<p><b>Accessoires</b></p>
<p>92123</p>	<p>Fernbedienung IR-PD-KNX</p>	<p>Remote control IR-PD-KNX</p>	<p>Télécommande IR-PD-KNX</p>	<p>Afstandsbediening IR-PD-KNX</p>
<p>93398</p>	<p>Fernbedienung IR-PD-KNX-Mini</p>	<p>Remote control IR-PD-KNX-Mini</p>	<p>Télécommande IR-PD-KNX-Mini</p>	<p>Afstandsbediening IR-PD-KNX-Mini</p>
<p>93067</p>	<p>BLE-IR-Adapter</p>	<p>BLE-IR-Adapter</p>	<p>Adaptateur BLE-IR</p>	<p>BLE-IR-Adapter</p>
<p>92726</p>	<p>IR-Adapter für Smartphones</p>	<p>IR-Adapter für Smartphones</p>	<p>Adaptateur IR pour Smartphones</p>	<p>IR-Adapter voor Smartphones</p>
<p>94341</p>	<p>Rahmen IP20 anthrazit matt, ähnlich RAL7021</p>	<p>Covering IP20 anthrazit mat, similar RAL 7021</p>	<p>Cadre IP20 anthracite mat, similaire RAL 7021</p>	<p>Afdekkader, binnenmaat 63x63mm, anthraciet RAL 7021, mat</p>
<p>94342</p>	<p>Rahmen IP20 reinweiß, glänzend, ähnlich RAL9010</p>	<p>Covering IP20 pure white, glossy, similar RAL9010</p>	<p>Cadre IP20 blanc pur, brillant, similaire RAL9010</p>	<p>Afdekkader, binnenmaat 63x63mm, zuiver wit RAL 9010, glanzend</p>
<p>94343</p>	<p>Rahmen IP20 reinweiß, matt, ähnlich RAL9010</p>	<p>Covering IP20 pure white, mat, similar RAL9010</p>	<p>Cadre IP20 blanc pur, mat, similaire RAL9010</p>	<p>Afdekkader, binnenmaat 63x63mm, zuiver wit RAL 9010, mat</p>
<p>94344</p>	<p>Rahmen IP20 perlweiß, matt, ähnlich RAL1013</p>	<p>Covering IP20 pearl white, mat, similar RAL1013</p>	<p>Cadre IP20 blanc perlé, mat, similaire RAL1013</p>	<p>Afdekkader, binnenmaat 63x63mm, parelwit RAL 1013, mat</p>
<p>94345</p>	<p>Zentralplattenset (63x63 mm), reinweiß, matt, ähnlich RAL9010</p>	<p>Central plate (63x63 mm), pure white, mat, similar RAL9010</p>	<p>Plaque centrale (63x63 mm), blanc pur, mat, similaire RAL9010</p>	<p>Centrale afdeklep (63x63 mm), zuiver wit, mat, gelijkaardig RAL9010</p>
<p>94346</p>	<p>Zentralplattenset (55x55mm), reinweiß, glänzend, ähnlich RAL9010</p>	<p>Central plate (55x55mm), pure white, glossy, similar RAL9010</p>	<p>Plaque centrale (55x55mm), blanc pur, brillant, similaire RAL9010</p>	<p>Centrale afdeklep (55x55mm), zuiver wit, glanzend, gelijkaardig RAL9010</p>
<p>39075</p>	<p>Zentralplattenset (45x45mm), perlweiß, matt, ähnlich RAL1013</p>	<p>Central plate (45x45mm), pearl white, mat, similar RAL1013</p>	<p>Plaque centrale (45x45mm), blanc perlé, mat, similaire RAL1013</p>	<p>Centrale afdeklep (45x45mm), parelwit, mat, gelijkaardig RAL1013</p>
<p>38946</p>	<p>Zentralplattenset (45x45mm), reinweiß, glänzend, ähnlich RAL9010</p>	<p>Central plate (45x45mm), pure white, glossy, similar RAL9010</p>	<p>Plaque centrale (45x45mm), blanc pur, brillant, similaire RAL9010</p>	<p>Centrale afdeklep (45x45mm), zuiver wit, glanzend, gelijkaardig RAL9010</p>

<b>DE</b> Technische Daten	<b>EN</b> Technical data	<b>FR</b> Caractéristiques techniques	<b>NL</b> Technische gegevens	<b>Indoor 140-L-KNX-DX</b>
Spannung	Voltage	Tension nominale	Spanning	24 V DC KNX-BUS
Stromaufnahme	Typ. power input	Absorption de courant	Nominale stroom	12 mA
Anschlussklemmen: für BUS-Leitung	Terminal clamps: for bus line	Bornes de raccordement: pour ligne de bus câble KNX	Aansluitklemmen: voor buslijn	Y (St) Y 2x2x0,8
Erfassungsbereich	Area of coverage	Zone de détection	Detectiehoek	120°
Montagehöhe min./max./ empfohlen	Mounting height min./max./ recommended	Hauteur de montage min./ max./recommandé	Montagehoogte min./max./ aanbevolen	1 m / 1,2 m / 1,1 m
Reichweite bei 1,1m Montage- höhe und 18°C Umge- bungstemperatur  1 quer 2 frontal	Range of coverage at 1.1m of mounting height and 18°C ambient temperature  1 across 2 towards	Portée pour une hauteur de montage de 1,1 m et tempéra- ture ambiante 18°C  1 transversale 2 frontale	Bereik op 1,1m montage- hoogte en 18°C omgevings- temperatuur  1 dwars 2 frontaal	► Fig. 5  ⊙ = 8 m ⊗ = 3 m
Überwachte Fläche bei tan- genialer Bewegung bezogen auf empfohlene Montagehöhe	Monitored surface, when the detector is mounted at the recommended height and for tangential approach	Surface contrôlée, lorsque le détecteur est monté à la hauteur recommandée et pour une approche tangentielle	Detectiezone, wanneer de melder gemonteerd is op de aanbevolen hoogte en voor dwars langs de melder lopen	67 m²
Temperaturmeßbereich	Temperature measurement range	Plage de mesure de la température	Temperatuurmeetbereik	-5°C - +45°C
Umgebungstemperatur	Ambient temperature	Température ambiante	Omgevingstemperatuur	-25°C - +55°C
Schutzklasse / Schutzart	Class / Degree of protection	Classe / Type de Protection	Klasse / Beschermingsgraad	III / IP20
Gehäuse	Housing	Boîtier	Behuizing	Polycarbona(a)t(e)
Abmessungen H x B x T	Dimensions H x W x D	Dimensions H x L x P	Afmetingen H x B x D	70 x 70 x 52 mm
Einbrennfunktion für Leuchtstofflampen	Burn-in function for fluorescent lamps	Fonction de rodage pour tubes fluorescents	Burn-in functie voor fluorescentieverlichting	1h - 100h
Anzahl Lichtfühler	Number of light sensors	Capteurs de lumière	Lichtsensors	1 ► Fig. 1
Anzahl PIR Sensoren	Number of PIR sensors	Capteurs PIR	Aantal PIR Sensoren	1 ► Fig. 1
fernbedienbar ✓	remote control-capable ✓	télécommandable ✓	op afstand bedienbaar ✓	
<b>Einstellungen über ETS</b> <b>Ausgänge:</b> 1x Licht (zum Regeln oder Schalten) 3x HKL-Blöcke (unabhängig) 1x Slave  Orientierungslicht  Nachtlicht Orientierungs- und Nacht- licht auch über interne LED (Downlight) Helligkeitssollwert	<b>Settings via ETS</b> <b>Outputs:</b> 1x light output (for regulating or switching) 3x separate HVAC blocks 1x Slave  Orientation light  Night light Orientation and night light also via internal LED (Down- light) Brightness set value	<b>Réglages par ETS</b> <b>Sorties:</b> 1x sortie éclairage (pour réglage ou commutation) 3x sorties individuelles pour CVC 1x sortie type „esclave“  Lumière d'orientation  Lumière de nuit Orientation et éclairage de nuit également par LED interne (Downlight) Valeur de consigne de luminosité	<b>Instellingen met ETS</b> <b>Uitgangen:</b> 1x licht (voor regeling of schakelen) 3x HVAC (onafhankelijk) 1x slaaf  Oriëntatieverlichting  Nachtverlichting Oriëntatie en nachtverlich- ting ook via interne LED (Downlight) Helderheidswaarde	5% - 100% / OFF / 1min - 255min  5% - 100%  5 - 2000 Lux

<b>Schaltbild</b>	<b>Wiring diagram</b>	<b>Schéma de câblage</b>	<b>Schakelschema</b>
Schematisches Schaltbild – Bitte beachten Sie beim Anschließen die Beschriftung der Klemmen am Melder!	Schematic diagram - when connecting the detector, please respect the labelling of the terminal connections at the detector!	Schéma de raccordement de base – veuillez respecter le marquage des bornes sur le détecteur !	Aansluitschema – respecteer de label- ling van de klemmen bij het aansluiten van de melder!



<b>DE</b> Fehlersuche	<b>GB</b> Trouble shooting	<b>FR</b> Dépannages	<b>NL</b> Foutopsporing
<b>1. Die angeschlossene Lampe schaltet nicht</b> <ul style="list-style-type: none"> <li>Die Linse des Sensorteils ist beschmutzt: <i>Linse reinigen</i></li> </ul>	<b>1. Lamp does not light up</b> <ul style="list-style-type: none"> <li>Lens of sensor unit obstructed by dirt or other objects: <i>Clean lens, remove objects</i></li> </ul>	<b>1. La lampe ne s'allume pas</b> <ul style="list-style-type: none"> <li>La lentille du détecteur est encrassée : <i>Nettoyer la lentille</i></li> </ul>	<b>1. De lamp schakelt niet</b> <ul style="list-style-type: none"> <li>Lens van de melder is vuil: <i>Lens reinigen.</i></li> </ul>
<b>2. Die angeschlossene Leuchte schaltet zu spät ein oder die Reichweite ist zu klein</b> <ul style="list-style-type: none"> <li>Der Melder ist zu hoch montiert: Gegebenenfalls Befestigungshöhe korrigieren.</li> </ul>	<b>2. Lamp turns ON too late or detection range too small</b> <ul style="list-style-type: none"> <li>The detector is mounted too high: <i>Correct mounting if required.</i></li> </ul>	<b>2. La source de lumière raccordée s'allume trop tard ou la portée est trop faible</b> <ul style="list-style-type: none"> <li>Le détecteur est installé à une trop grande hauteur : <i>Si nécessaire, corriger la hauteur de montage.</i></li> </ul>	<b>2. Het aangesloten licht schakelt te laat in</b> <ul style="list-style-type: none"> <li>De melder is op te grote hoogte geïnstalleerd: <i>Indien nodig, installatiehoogte corrigeren.</i></li> </ul>
<b>3. Die Leuchte bleibt dauernd eingeschaltet</b> <ul style="list-style-type: none"> <li>Permanente Wärmebewegungen im Erfassungsbereich: <i>Wärmequelle entfernen. Den korrekten Betrieb des Melders durch Abdecken der Linse kontrollieren. Nach Ablauf der eingestellten Nachlaufzeit muss der Melder das Licht ausschalten.</i></li> </ul>	<b>3. Lamp stays ON continuously</b> <ul style="list-style-type: none"> <li>Continuous thermal activity detected within detection area: <i>Remove heat source. Check proper function of the detector by covering the lens. After expiry of the follow-up time, the detector has to turn OFF lighting.</i></li> </ul>	<b>3. La lumière raccordée reste allumée en permanence</b> <ul style="list-style-type: none"> <li>Perturbations infrarouges permanentes dans la plage de détection : <i>Éliminer la source de chaleur. Contrôler le bon fonctionnement du détecteur en couvrant la lentille. Après écoulement de la temporisation réglée le détecteur doit éteindre la lumière.</i></li> </ul>	<b>3. Het aangesloten licht blijft permanent ingeschakeld</b> <ul style="list-style-type: none"> <li>Storingsbron binnen het detectiebereik: <i>Storingsbron verwijderen. De correcte werking van de melder controleren door de lens af te dekken. Nadat de ingestelde nalooptijd verstreken is, moet de melder het licht uitschakelen.</i></li> </ul>
<b>4. Ungewolltes Einschalten des Lichtes</b> <ul style="list-style-type: none"> <li>Bewegungen von Wärmequellen im Erfassungsbereich: <i>Melder nicht in der Nähe von Heizkörpern und Lüftern montieren.</i></li> <li><i>Auch Tiere können vom Melder als sich bewegende Wärmequellen erfasst werden.</i></li> <li>Leuchten befinden sich im direkten Erfassungsbereich. <i>Wärmequelle entfernen. Den korrekten Betrieb des Melders durch Abdecken der Linse kontrollieren.</i></li> </ul>	<b>4. Unintended switching of light</b> <ul style="list-style-type: none"> <li>Movement of heat sources within detection area: <i>Do not install the detector in the vicinity of radiators, fans or air vents.</i></li> <li><i>Animals are detected as moving heat sources, too.</i></li> <li>Lights are directly located in the detection area. <i>Remove heat source. Check proper function of the detector by covering the lens.</i></li> </ul>	<b>4. Enclenchement intempestif de la lumière</b> <ul style="list-style-type: none"> <li>Mouvements de source(s) de chaleur dans la plage de détection: <i>Ne pas monter le détecteur à proximité de radiateurs et ventilateurs.</i></li> <li><i>Les animaux peuvent également être détectés par le détecteur comme sources de chaleur.</i></li> <li>Les éclairages sont directement dans le champ de vision du détecteur. <i>Éliminer la source de chaleur. Contrôler le bon fonctionnement du détecteur en couvrant la lentille.</i></li> </ul>	<b>4. Ongewild inschakelen van het licht</b> <ul style="list-style-type: none"> <li>Bewegingen van warmtebronnen binnen het detectiebereik: <i>Installeer de melder niet in de buurt van radiatoren, airco systemen of ventilatoren.</i></li> <li><i>Dieren worden ook als een bewegende warmtebron gedetecteerd.</i></li> <li>Verlichting bevindt zich direct in de detectiezone. <i>Storingsbron verwijderen. De correcte werking van de melder controleren door de lens af te dekken.</i></li> </ul>
<b>Erweiterte Funktionen</b> Die Erläuterungen aller Funktionen finden Sie in der Applikationsbeschreibung:  <a href="http://beg-luxomat.com/de">beg-luxomat.com/de</a>	<b>Additional functions</b> For a description of all functions please consult the description application:  <a href="http://beg-luxomat.com/en">beg-luxomat.com/en</a>	<b>Fonctions supplémentaires</b> Des informations détaillées sont disponibles en flashant le QR-Code ci dessous :  <a href="http://beg-luxomat.com/fr">beg-luxomat.com/fr</a>	<b>Extra functies</b> Alle functieomschrijvingen vindt u terug in de applicatiebeschrijving:  <a href="http://beg-luxomat.com/nl">beg-luxomat.com/nl</a>



93067 – BLE-IR-Adapter/  
Adaptateur BLE-IR



Rahmen IP20  
Covering IP20  
Cadre IP20  
Afdek kader IP20



Zentralplatte  
Central plate  
Plaque centrale  
Centrale afdeplaat



92123 – IR-PD-KNX



93398 – IR-PD-KNX-Mini



92726 – IR-Adapter/  
Adaptateur IR

B.E.G. Remote Control App



**B.E.G. Brück Electronic GmbH**

Gerberstr. 33 • D-51789 Lindlar

Telefon: +49 (0) 2266.90121-0

Fax: +49 (0) 2266.90121-50

E-Mail: [info@beg.de](mailto:info@beg.de)

Internet: [beg-luxomat.com](http://beg-luxomat.com)