

ENTREZ DANS LE MONDE DE LA HAUTE SÉCURITÉ

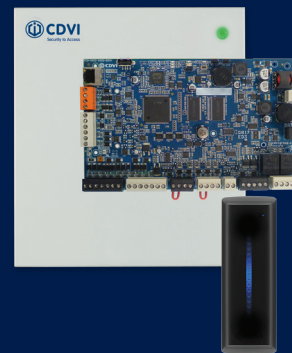

La gamme
ATRIUM KRYPTO

A22 **K**
Krypto



Depuis sa création, CDVI a toujours œuvré pour la protection des biens et des personnes. À l'aide de ses centres de Recherche & Développement, CDVI a constamment su s'adapter aux évolutions technologiques.

La nouvelle **gamme ATRIUM KRYPTO** permet une gestion hautement sécurisée de bout en bout.

Développé avec la technologie DESFire® EV2 associé au protocole sécurisé CDVI, ce système hautement sécurisé allie sécurité, simplicité et sérénité.

La centrale A22K, gère **2 portes et 4 lecteurs**

→ Entrée / Sortie par porte

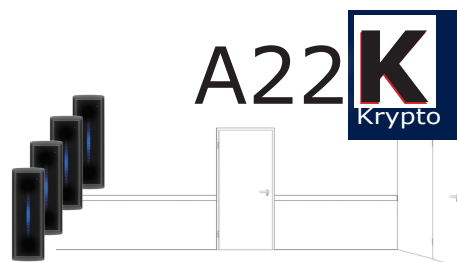

SÉCURITÉ

Dites «non» au clonage des badges

- Chiffrement AES de bout en bout
- Une connexion sécurisée HTTPS du serveur web
- Adressage nouvelle génération IPV6



SIMPLICITÉ

- Avec Atrium Finder, identifiez automatiquement les connexions A22K sur votre réseau de façon automatique
 - Auto détection des centrales pour l'installation
 - Pas de PC dédié pour la gestion du système
- Accès multisupport sur le réseau (PC, smartphone, tablette)

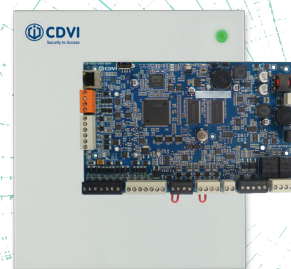

SÉRÉNITÉ

- Mise à jour offerte et processus optimisé
- Solution flexible et simple pour la gestion de 2 portes
- Garantie 10 ans



AFPLAN

Nouveauté ATRIUM

Le Floor Plan Manager (gestion de plan) permet :

- La visualisation des accès, l'activation des options de porte...
- Le téléchargement des plans d'étages au format JPEG ou PNG.

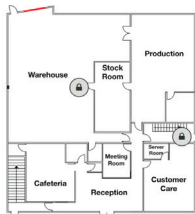

A22KEC

La gestion des ascenseurs avec A22KEC
Convertir les contrôleurs A22K en A22KEC en mettant à jour le micro logiciel gratuitement*.
Un seul produit, 2 fonctions.

A22KPOE

Le contrôleur est pré-équipé d'un injecteur et s'intègre aux réseaux PoE.

* Avec adjonction d'une CAA480ATR



K2

LECTEUR MIFARE® DESFIRE® EV2

Nouveau lecteur **hautement sécurisé.**

Prêt à l'emploi, aucune nécessité de programmation.
Le chiffrement est assuré de bout en bout.

Bluetooth intégré
Compatible OSDP-2
Alimentation 12V DC
Consommation 200mA
Mode BUS - RS485



Une sécurisation complète de bout en bout.

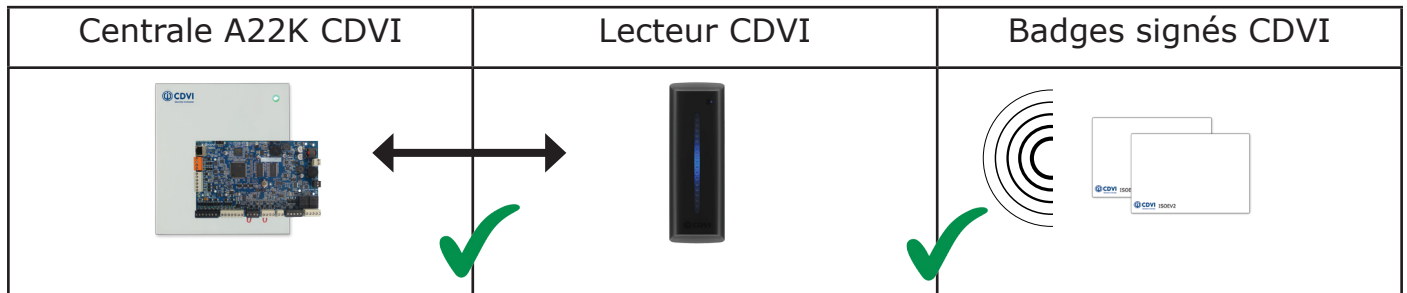

Caractéristiques

Nombre de centrales	250 centrales
Nombre de portes par centrale	2 portes
Nombre de lecteurs par centrale	4 lecteurs en RS485
Nombre de lecteurs par porte	2 lecteurs (1 entrée/1 sortie) en RS485
Nombre d'utilisateurs	10 000
Gestion des tranches horaires	250
Gestion des zones	Oui
Mémoire des événements	25 000
Temps de sauvegarde des données paramétrable	Oui
Compatibilité RGPD	Oui
Gestion des ascenseurs	Jusqu'à 256 étages
Intégration vidéo	Oui
Floor plan manager	En option

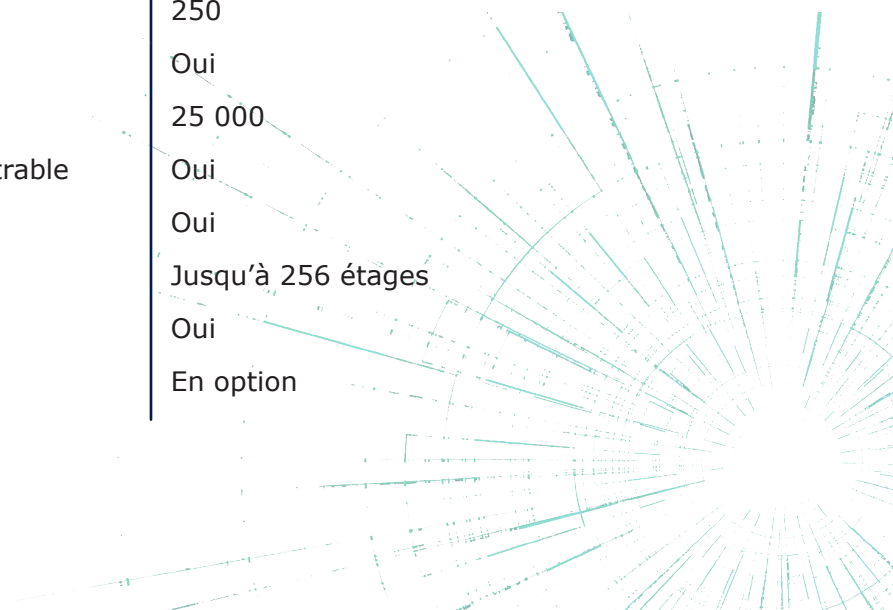

Découvrez les compatibilités et possibilités d'installation du système A22K

1. Installation en A22

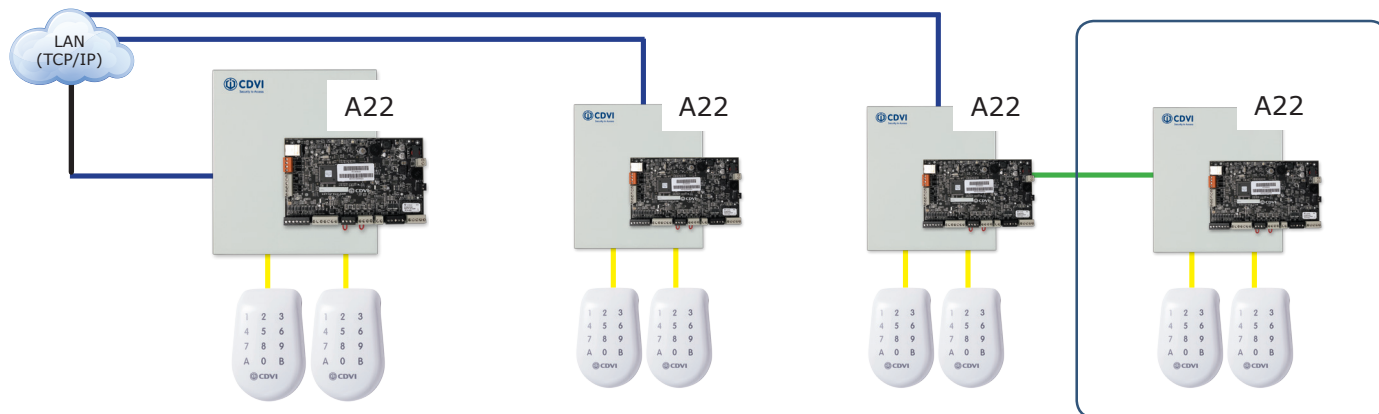

2. Création d'un nouveau site en A22K

Système hautement sécurisé, cartes non duplicables, valeur ajoutée à l'entreprise...

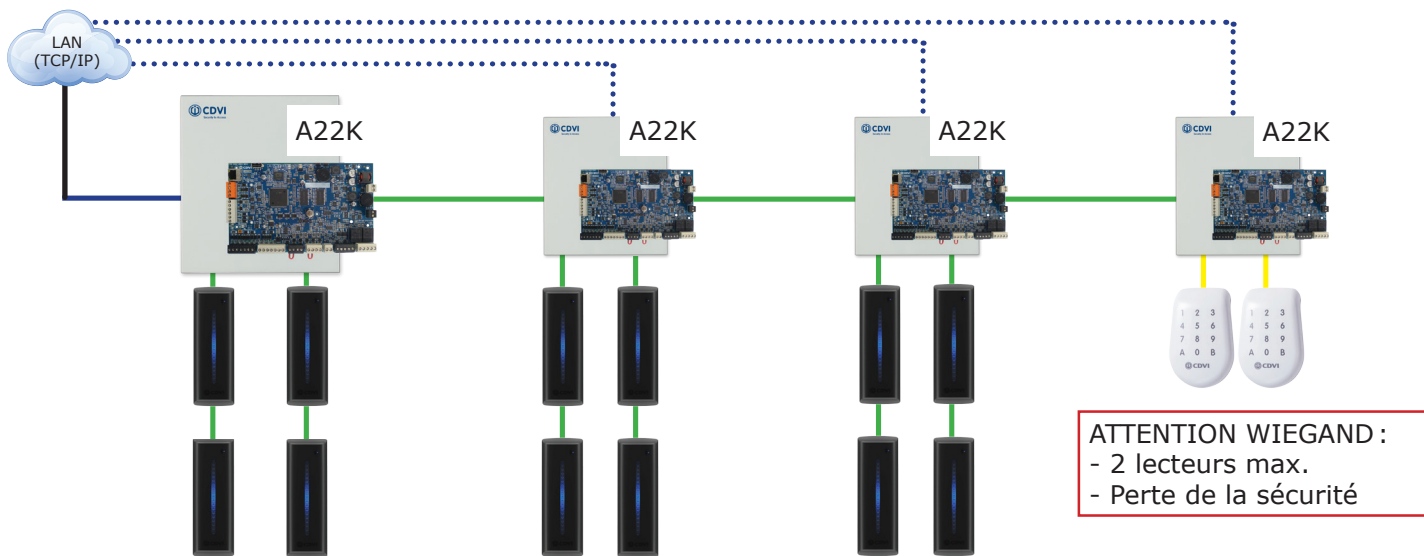

3. Installation déjà existante

Sur une installation existante en A22, garder cette même solution.

Pour toutes nouvelles installations, favoriser la solution A22K (chiffrée de bout en bout)

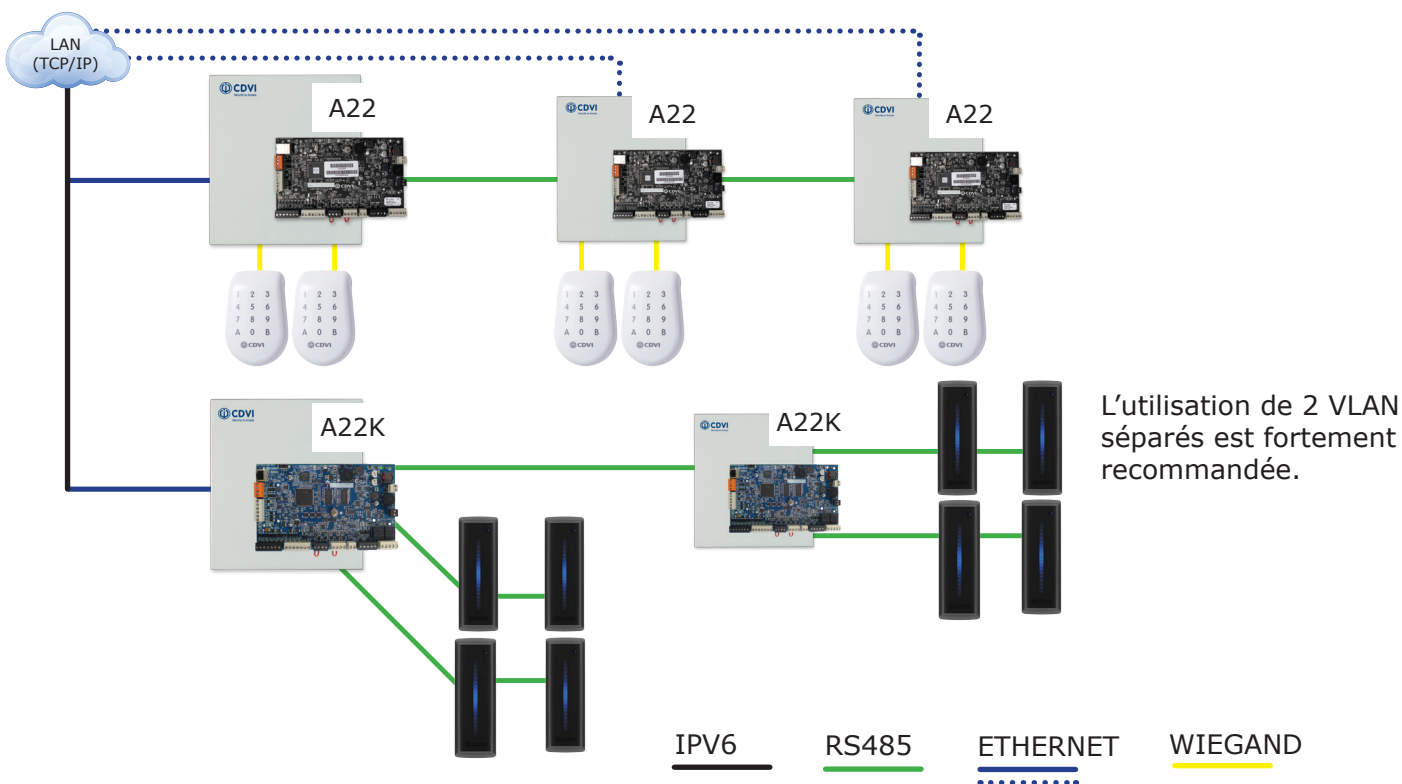

Les produits associés



K2 - Lecteur DESFire EV2®



METALD - Badge DESFire EV2®

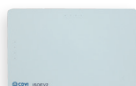

BCD - Badge DESFire EV2®
(carte de crédit)

Badges signés CDVI pour dialoguer avec nos systèmes sécurisés A22K



ERND2 - Télécommande 4 touches bi-technologie et badge DESFire EV2®



CAA480ATR - Module de gestion des ascenseurs

A22KITK2

A22KITK2

A22KITK2 :

- Contrôleur A22K
- 2 lecteurs K2
- 10 badges DESFire EV2®

10 badges DESFire EV2® OFFERTS

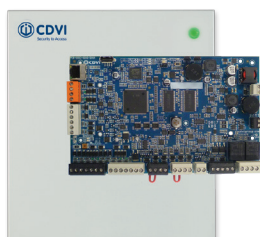



DÉCOUVREZ L'INTÉGRALITÉ DES
GAMMES DE PRODUITS CDVI SUR

cdvi.com



Réseau commercial France

Chef des ventes - Stéphane ASSO
Portable : 06 72 82 29 05
E-mail : stephane.asso@cdvi.com

BRETAGNE - PAYS DE LA LOIRE
Gildas FOLGALVEZ
Portable : 06 70 03 51 36
E-mail : ouest@cdvi.com

NORD
Yves BACQUET
Portable : 06 70 03 51 42
E-mail : nord@cdvi.com

ILE-DE-FRANCE OUEST + NORMANDIE
Raynald CORUE
Portable : 06 31 80 03 58
E-mail : idfo@cdvi.com

ILE-DE-FRANCE EST
Portable : 06 77 61 02 48
E-mail : idfest@cdvi.com

ILE-DE-FRANCE SUD + CENTRE
Arnaud POINCET
Portable : 06 62 69 20 64
E-mail : idfsud@cdvi.com

ILE-DE-FRANCE NORD
Laurent PLATRIER
Portable : 06 60 57 76 20
E-mail : idfnord@cdvi.com

EST
Portable : 06 71 63 85 37
E-mail : estfrance@cdvi.com

RHÔNE-ALPES NORD
Franck SEJALON
Portable : 06 79 52 23 31
E-mail : ranord@cdvi.com

SUD-OUEST
Yann BARRANCO
Portable : 06 61 33 02 32
E-mail : midip@cdvi.com

RHÔNE-ALPES SUD
Matthieu COIN
Portable : 06 74 95 52 49
E-mail : rasud@cdvi.com

PACA OUEST + CORSE
Sébastien GUERIN
Portable : 06 63 72 81 19
E-mail : paca@cdvi.com

PACA EST
Thierry ROUSSEL
Portable : 06 74 02 22 31
E-mail : pacaest@cdvi.com

OUEST 1
Sébastien AUDOIN
Portable : 06 77 09 39 24
E-mail : ouest1@cdvi.com

OUEST 2
Ghislain JALAUDIN
Portable : 06 07 56 56 57
E-mail : ouest2@cdvi.com

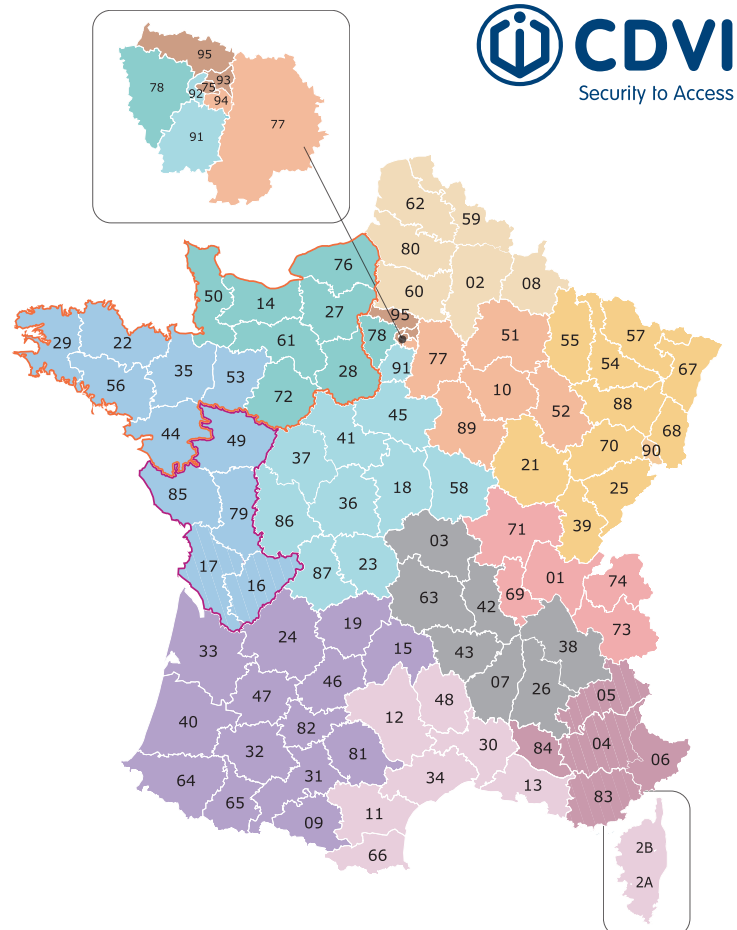

ADV France
Téléphone: 01 48 91 01 02
E-mail : adv@cdvi.com

Commercial sédentaire
Jean-Marie MAITRE
Téléphone: 01 48 91 01 02
E-mail : etudes@cdvi.com

Prescription/Formation
Grégory GIORGETTI
Portable : 06 75 96 14 44
E-mail : prescription@cdvi.com

Marketing
Téléphone: 01 48 91 01 02
E-mail : marketing@cdvi.com

Service technique
Téléphone: 01 48 91 01 02
E-mail : technique@cdvi.com