





**Attenzione:** le operazioni di installazione, configurazione, messa in servizio e manutenzione devono essere effettuate da personale qualificato.

**Caution:** *installation, configuration, starting-up and maintenance must be performed by qualified personnel.*

**Attention:** les opérations d'installation, de configuration, de mise en service et d'entretien doivent être confiées à un personnel qualifié.

**Achtung:** *die Installation, Konfiguration, Inbetriebnahme und Wartung dürfen nur von qualifizierten Fachleuten vorgenommen werden.*

**Atención:** las operaciones de instalación, configuración, puesta en servicio y mantenimiento han de ser efectuadas por personal cualificado.

**Opgelet:** *laat de installatie, de configuratie, de inbedrijfstelling en het onderhoud door gekwalificeerd personeel verrichten.*

**Atenção:** As operações de instalação, configuração, colocação em serviço e manutenção devem ser realizadas por pessoal qualificado.

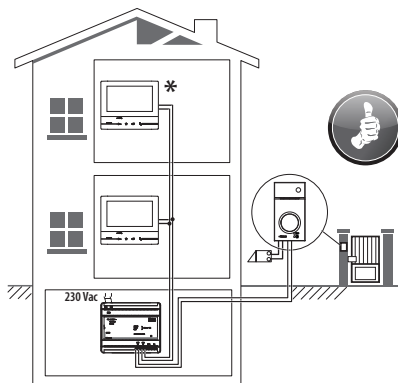
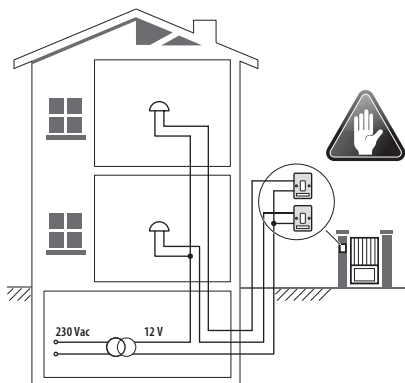

• **Vecchio impianto a campanello**

Impianto esistente con 3 fili e sola chiamata.

• **Old system with bell**

Existing system with 3 wires and just call.

• **Ancienne installation a sonnette**

Installation existante à 3 fils et un seul appel.

• **Alte klingelanlage**

Vorhandene 3-Leiter Anlage nur mit Ruffunktion.

• **Vieja instalación con timbre**

Instalación existente con 3 hilos y una llamada.

• **Oude deurbelinstallatie**

Bestaande 3-aderige installatie met alleen een oproepfunctie.

• **Antiga instalação em campainha**

Instalação existente com 3 fios e somente chamada.

\* Acquistabile separatamente

\* Can be purchased separately

\* Vendu séparément

\* Auf Anfrage getrennt erhältlich

\* A la venta por separado

\* Apart verkrijgbaar

\* Adquirível separadamente

• **Nuovo impianto citofonico**

Impianto realizzato senza modifiche ai 2 fili esistenti: chiamata, videocitofono e serratura.

• **New door entry system**

System made without modifications to the 2 existing wires; call, video handset and electric door lock.

• **Nouvelle installation phonique**

Installation réalisée sans modifications sur les 2 fils existants: appel, vidéophone, et serrure électrique.

• **Neue haustelefonanlage**

Anlage ohne Änderungen an den vorhandenen 2 Leiter: Ruffunktion, Gegensprechanlage und elektrisches Schloss.

• **Nueva instalación interfónica**

Instalación realizada sin las modificaciones a los 2 hilos existentes: llamada, videoportero y cerradura eléctrica.

• **Nieuwe deurtelefooninstallatie**

Installatie aangelegd zonder wijzigingen aan de 2 bestaande aders: oproep, beeldhuistelefoon en elektrisch deurslot.



• **Nova instalação do intercomunicador**

Instalação realizada sem modificar os 2 fios existentes: chamada, intercomunicador vídeo e fechadura eléctrica.

- Cavi e distanze (mm<sup>2</sup>)
- Cables and distances (mm<sup>2</sup>)
- Câbles et distances (mm<sup>2</sup>)
- Kabeln und Abstände (mm<sup>2</sup>)

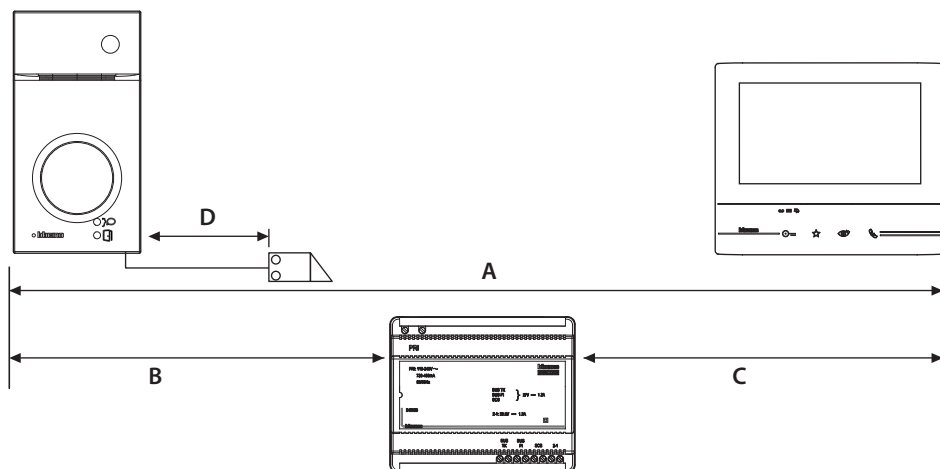
- Cables y distancias (mm<sup>2</sup>)
- Kabels en afstanden (mm<sup>2</sup>)
- Cabos e distâncias (mm<sup>2</sup>)



	 BTicino L4669 >0,2 mm <sup>2</sup> 0,35 mm <sup>2</sup>	 BTicino C9881U/5E 0,28 mm <sup>2</sup> AWG24 UTP5	 BTicino 336904 0,28 mm <sup>2</sup>	One PTT 278 TP 0,28 mm <sup>2</sup>	OneSYT + Digital TP 5/10	OneSYT + Num TP 5/10	GIGA TW CAT5E AWG24	One SYT + Num TP 8/10	Cable ARB.6060-1 6/10	Cable EV6R 6/10	1 mm <sup>2</sup>
A	50 m	140 m	145 m	200 m	200 m	145 m		200 m	50 m	-	
B	50 m	115 m	80 m	200 m	115 m	80 m		200 m	50 m	-	
C	50 m	100 m	65 m	200 m	100 m	65 m		200 m	50 m	-	
D	30 m	30 m	-	50 m	30 m	-		-	-	100 m	

- Schema monofamiliare
- *One-family diagram*
- Schéma mono-familial
- *Schema Einfamilienhaus*

- Esquema monofamiliar
- *Schema eensgezins*
- Esquema monofamiliar

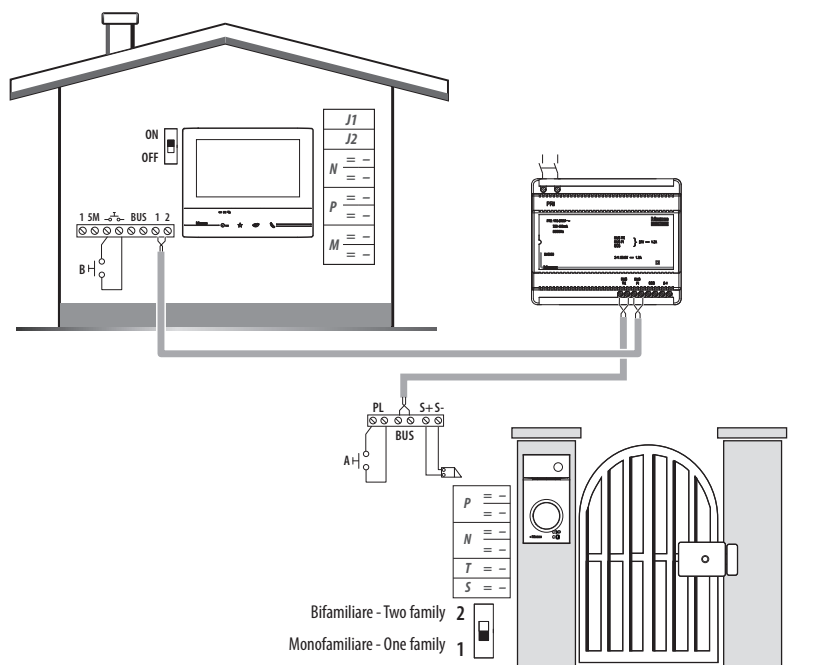

• A	Pulsante locale apertura serratura.
B	Chiamata al piano.
S+ S-	18 V; 4 A impulsivi. 250 mA mantenimento (30 Ω max).
• A	<i>Door lock release local pushbutton.</i>
B	<i>Floor call.</i>
S+ S-	<i>18 V; 4 A impulsive. 250 mA holding current (30 Ω max).</i>
• A	Bouton local ouverture serrure.
B	Appel à l'étage.
S+ S-	18 V; 4 A impulsifs. 250 mA entretien (30 Ω max).
• A	<i>Lokale Schlossöffnungstaste.</i>
B	<i>Etagenruf.</i>
S+ S-	<i>18 V; 4 A impulsstrom. 250 mA Haltestrom (30 Ω max).</i>

• A	Pulsador local apertura cerradura.
B	Llamada al piso.
S+ S-	18 V; 4 A por impulsos. 250 mA mantenimiento (30 Ω max).
• A	<i>Lokale knop opening slot.</i>
B	<i>Oproep aan verdieping.</i>
S+ S-	<i>18 V; 4 A impulsief; 250 mA onderhoud (30 Ω max).</i>
• A	Botão local de abertura da fechadura.
B	Chamada ao piso.
S+ S-	18 V; 4 A instantâneos. 250 mA contínuos (30 Ω max).

- Schema bifamiliare
- Two-family diagram
- Schéma bi-familiale

- Schema Zweifamilienhaus
- Esquema bifamiliar

- Schema tweegezins
- Esquema bifamiliar

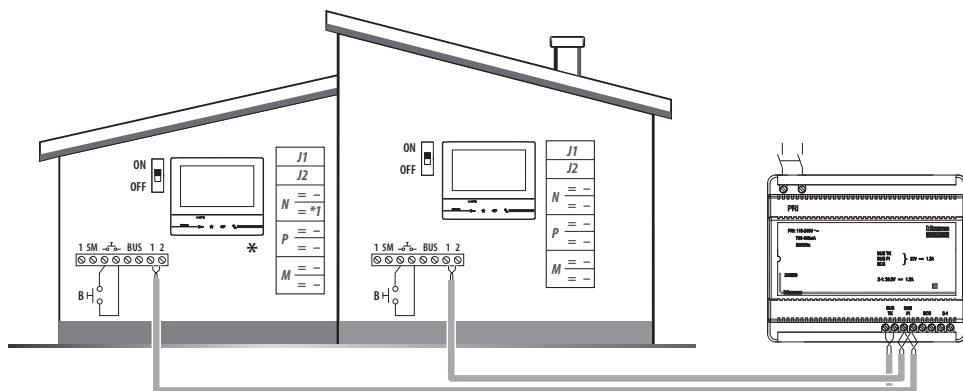

- \* • Il secondo posto interno ed il configuratore 3501/1 devono essere acquistati separatamente.  
 • The second internal unit and the 3501/1 configurator must be purchased separately.  
 • Le deuxième poste interne et le configurateur 3501/1 doivent être achetés séparément.  
 • Die zweite Hausstation und der Konfigurator 3501/1 werden getrennt verkauft.  
 • La segunda unidad interior y el configurador 3501/1 se han de comprar por separado.  
 • De tweede binnenpost en de configurator 3501/1 moeten apart worden gekocht.  
 • A segunda unidade interna e o configurador 3501/1 devem ser adquiridos separadamente.

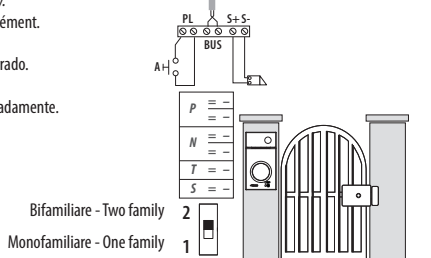

• A	Pulsante locale apertura serratura.
B	Chiamata al piano.
S+ S-	18 V; 4 A impulsivi. 250 mA mantenimento (30 Ω max).
• A	Door lock release local pushbutton.
B	Floor call.
S+ S-	18 V; 4 A impulsivi. 250 mA holding current (30 Ω max).
• A	Bouton local ouverture serrure.
B	Appel à l'étage.
S+ S-	18 V; 4 A impulsifs. 250 mA entretien (30 Ω max).
• A	Lokale Schlossöffnungstaste.
B	Etagenruf.
S+ S-	18 V; 4 A impulsstrom. 250 mA Haltestrom (30 Ω max).

• A	Pulsador local apertura cerradura.
B	Llamada al piso.
S+ S-	18 V; 4 A por impulsos. 250 mA mantenimiento (30 Ω max).
• A	Lokale knop opening slot.
B	Oproep aan verdieping.
S+ S-	18 V; 4 A impulsief; 250 mA onderhoud (30 Ω max).
• A	Botão local de abertura da fechadura.
B	Chamada ao piso.
S+ S-	18 V; 4 A instantâneos. 250 mA contínuos (30 Ω max).

- Schema bifamiliare 2
- Two-family diagram 2
- Schéma bi-familiale 2

- Schema Zweifamilienhaus 2
- Esquema bifamiliar 2

- Schema tweegezins 2
- Esquema bifamiliar 2

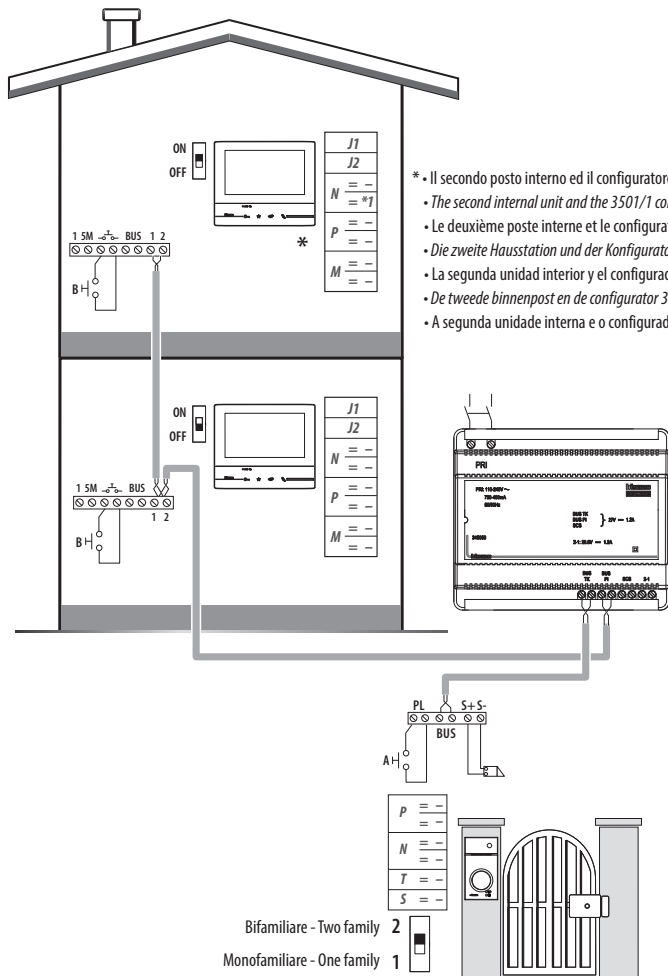

- Opzione serratura a relè
- *Relay door lock option*
- Option serrure à relais
- *Option Relais-Schloss*
- Opción cerradura de relé
- *Optie relaislot*
- Opção trinco de relé

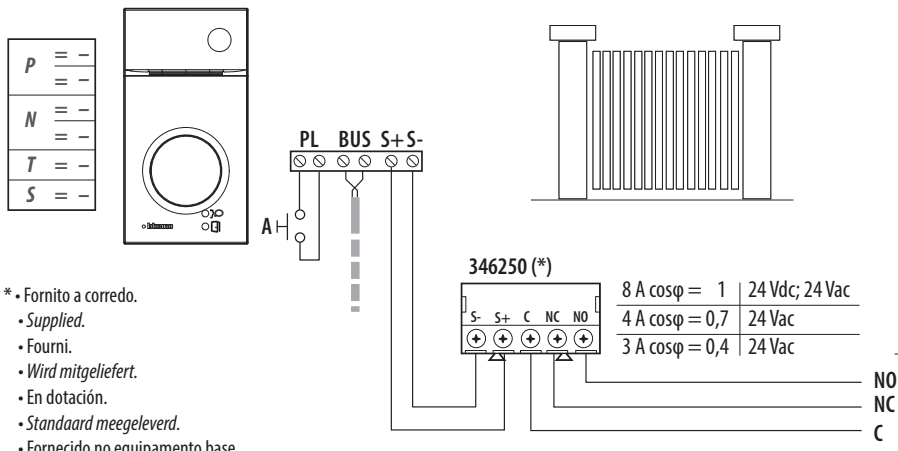

- |       |   |
|-------|---|
| • A   | Pulsante locale apertura serratura.                     |
| S+ S- | 18 V; 4 A impulsivi. 250 mA mantenimiento (30 Ω max).   |
| • A   | <i>Door lock release local pushbutton.</i>              |
| S+ S- | 18 V; 4 A impulsive. 250 mA holding current (30 Ω max). |
| • A   | Bouton local ouverture serrure.                         |
| S+ S- | 18 V; 4 A impulsifs. 250 mA entretien (30 Ω max).       |
| • A   | <i>Lokale Schlossöffnungstaste.</i>                     |
| S+ S- | 18 V; 4 A impulsstrom. 250 mA Haltestrom (30 Ω max).    |
- |       |  |
|-------|--|
| • A   | Pulsador local apertura cerradura.                       |
| S+ S- | 18 V; 4 A por impulsos. 250 mA mantenimiento (30 Ω max). |
| • A   | <i>Lokale knop opening slot.</i>                         |
| S+ S- | 18 V; 4 A impulsief; 250 mA onderhoud (30 Ω max).        |
| • A   | Botão local de abertura da fechadura.                    |
| S+ S- | 18 V; 4 A instantâneos. 250 mA continuos (30 Ω max).     |



- Dati dimensionali
- Dimensional data
- Données dimensionnelles

- Maße
- Datos dimensionales
- Formaatgegevens

- Dados dimensionais

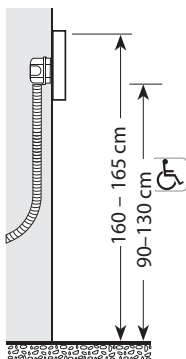
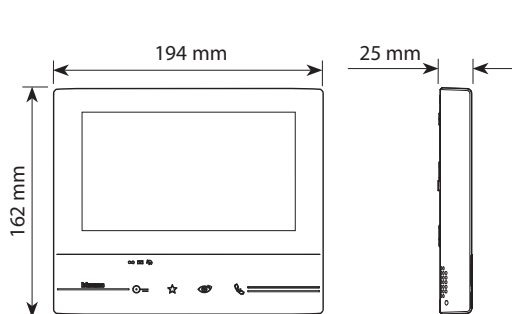
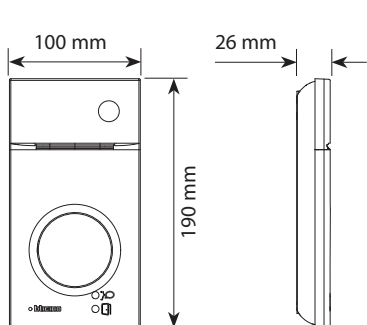

- Altezza consigliata salvo diversa normativa vigente.
- Recommended height, unless different regulations are specified.
- Hauteur conseillée sauf autre norme en vigueur.
- Empfohlene Höhe falls die gesetzlichen Vorschriften nichts anderes vorschreiben.
- Altura recomendada salvo normativa vigente diferente.
- Aanbevolen hoogte behoudens andere normen in voege.
- Altura aconselhada a não se se a norma em vigor for diferente.

- Campo di ripresa
- Field of view
- Éclairage cadrage caméra
- Aufnahmebereich
- Campo de filmación
- Campo de filmagem
- Opnameveld

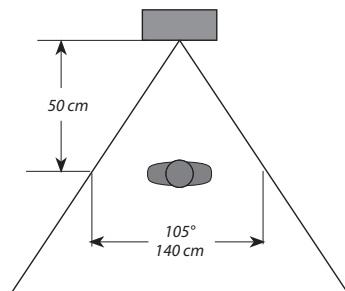
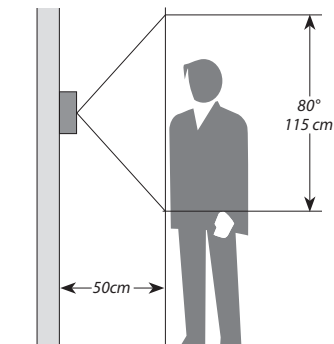

• Posto esterno  
• *Entrance panel*

• Poste extérieur  
• *Türstation*

• Placa exterior  
• *Externe plaats*

• Unidade externa

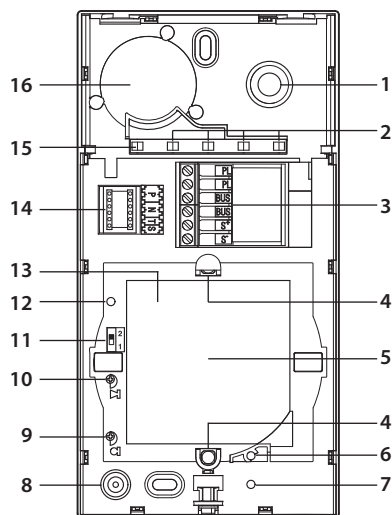

- 1 - Telecamera
- 2 - LED illuminazione campo di ripresa
- 3 - Morsetti di collegamento
- 4 - Pulsanti di chiamata
- 5 - Posizione antenna sensore badge
- 6 - LED connessione attiva
- 7 - LED indicazione porta aperta
- 8 - Microfono
- 9 - Regolazione microfono
- 10 - Regolazione altoparlante
- 11 - Switch mono/bifamiliare
- 12 - Pulsante programmazione badge/Reset
- 13 - Pannello LED per illuminazione pulsante di chiamata
- 14 - Sede dei configuratori
- 15 - Sensore di luminosità per retroilluminazione notturna
- 16 - Altoparlante

- 1 - Camera
- 2 - Viewing field lighting LED
- 3 - Connection clamps
- 4 - Call pushbuttons
- 5 - Position of the key card reader aerial
- 6 - Active connection LED
- 7 - Open door notification LED
- 8 - Microphone
- 9 - Microphone adjustment
- 10 - Loudspeaker adjustment
- 11 - One-family/two-family switch
- 12 - Key card programming pushbutton / Reset
- 13 - LED panel for call pushbutton lighting
- 14 - Configurator socket
- 15 - Brightness sensor for night backlighting
- 16 - Loudspeaker

- 1 - Caméra
- 2 - Voyant éclairage champ de cadrage
- 3 - Bornes de branchement
- 4 - Boutons d'appel
- 5 - Position antenne lecteur badge
- 6 - Voyant connexion active
- 7 - Voyant indication porte ouverte
- 8 - Micro
- 9 - Réglage micro
- 10 - Réglage haut-parleur
- 11 - Commutateur mono/bi-familial
- 12 - Bouton de programmation badge/Reset
- 13 - Panneau Voyant d'éclairage bouton d'appel
- 14 - Logement des configurateurs
- 15 - Capteur de luminosité pour rétro-éclairage nocturne
- 16 - Haut-parleur

- 1 - Kamera
- 2 - LED Beleuchtung des Aufnahmefelds
- 3 - Anschlussklemmen
- 4 - Ruftasten
- 5 - Position der Antenne Badge-Lesegerät
- 6 - LED Verbindung aktiv
- 7 - LED Anzeige Tür offen
- 8 - Mikrophon
- 9 - Einstellung des Mikrophons
- 10 - Einstellung des Lautsprechers
- 11 - Switch Ein-/Zweifamilienhaus
- 12 - Programmierungstaste Badge/Reset
- 13 - LED-Tafel zur Beleuchtung der Ruftaste
- 14 - Sitz der Konfiguratoren
- 15 - Helligkeitssensor zur nächtlichen Rückbeleuchtung
- 16 - Lautsprecher

- 1 - Camera
- 2 - Led verlichting camerabereik
- 3 - Aansluitklemmen
- 4 - Oproepknoppen
- 5 - Positie antenne badgelezer
- 6 - LED verbinding geactiveerd
- 7 - LED aanduiding deur geopend
- 8 - Microfoon
- 9 - Regeling microfoon
- 10 - Regeling luidspreker
- 11 - Schakelaar een-/tweegezins
- 12 - Knop badgeprogramming/reset
- 13 - LED paneel voor verlichting oproepknop
- 14 - Plaats van de configuratoren
- 15 - Lichtsensor voor achtergrondverlichting 's nachts
- 16 - Luidspreker

- 1 - Telecámara
- 2 - LED iluminación campo de grabación
- 3 - Bornes de conexión
- 4 - Pulsadores de llamada
- 5 - Posición de la antena del lector credencial
- 6 - LED conexión activada
- 7 - LED indicación puerta abierta
- 8 - Micrófono
- 9 - Regulación del micrófono
- 10 - Regulación del altavoz
- 11 - Switch mono/bifamiliar
- 12 - Pulsador de programación credencial/Reset
- 13 - Panel LED para iluminación pulsador de llamada
- 14 - Alojamiento de los configuradores
- 15 - Sensor de luminosidad para retroiluminación nocturna
- 16 - Altavoz

- 1 - Câmara de vídeo
- 2 - LED de iluminação do campo de filmagem
- 3 - Bornes de conexão
- 4 - Botões de chamada
- 5 - Posição da antena do leitor de crachá
- 6 - LED de conexão ativa
- 7 - LED indicação de porta aberta
- 8 - Microfone
- 9 - Regulação do microfone
- 10 - Regulação do altifalante
- 11 - Interruptor mono/bifamiliar
- 12 - Botão de programação do Crachá/Rearme
- 13 - Painel LED para iluminação do botão de chamada
- 14 - Sede dos configuradores
- 15 - Sensor de luminosidade para retroiluminação noturna
- 16 - Altifalante

- Posto interno
- Handset

- Poste interne
- Hausstation

- Unidad interior
- Intern punt

- Unidade interna

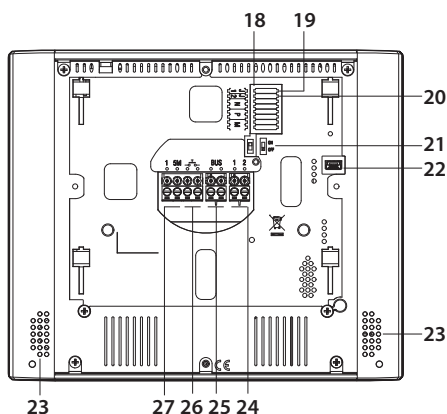
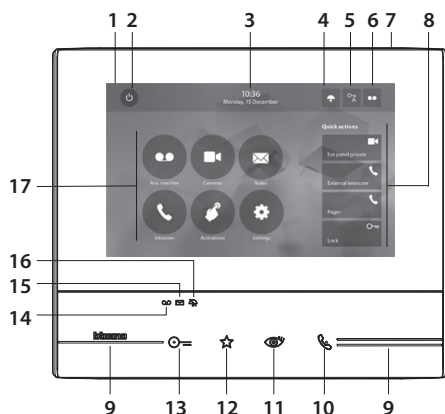

- 1 - Display 7" (16 : 9)
- 2 - Tasto spegnimento
- 3 - Data e ora
- 4 - Esclusione suoneria
- 5 - Attivazione Studio professionale
- 6 - Attivazione Segreteria
- 7 - Microfono
- 8 - Azioni rapide
- 9 - Guide tattili per non vedenti
- 10 - Tasto connessione:  
l'accensione del led verde lampeggiante indica una chiamata in arrivo  
l'accensione del led verde fisso indica la comunicazione in corso
- 11 - Autoaccensione/Ciclamto: alla pressione del tasto il LED rosso si accende
- 12 - Tasto Preferiti:  
alla pressione del tasto il LED rosso si accende (Configurazione base = LUCE SCALE. Per una diversa configurazione fare riferimento alla tabella della configurazione fisica alle pagine successive.)
- 13 - Tasto apertura serratura: alla pressione del tasto il LED rosso si accende
- 14 - Stato Segreteria:  
Led rosso fisso = segreteria attiva

Led rosso lampeggiante = presenza registrazione/i non visionata/e

- 15 - Stato presenza note:  
Led rosso lampeggiante = nuova/e note non lette
- 16 - Stato Esclusione chiamata:  
Led rosso acceso = Suoneria chiamata disattivata
- 17 - Funzioni (compaiono solo le icone delle funzioni configurate)
- 18 - Sede dei configuratori
- 19 - Configuratore J1: estrai per alimentazione supplementare
- 20 - Configuratore J2: Master/Slave, estrai per Slave
- 21 - Microinterruttore ON/OFF di terminazione di tratta
- 22 - Presa mini USB per aggiornamento Firmware dispositivo
- 23 - Altoparlante
- 24 - Morsetti (1 - 2) per alimentazione supplementare
- 25 - Morsetti per il collegamento al BUS SCS 2 FILI
- 26 - Morsetti (5 - 6) per il collegamento di un pulsante esterno di chiamata al piano
- 27 - Morsetti (1 - 5M) per il collegamento di una suoneria supplementare. Devi effettuare il collegamento punto - punto sui morsetti delle suonerie supplementari



L'immagine rappresenta il dispositivo con tutte le funzioni abilitate. Verifica sul manuale installatore come abilitare le funzioni. I manuali completi sono disponibili sul sito: [www.bticino.com](http://www.bticino.com)

- 1 - 7" (16 : 9) display
- 2 - OFF key
- 3 - Date and time
- 4 - Bell exclusion
- 5 - Office activation
- 6 - Answering machine activation
- 7 - Microphone
- 8 - Quick actions
- 9 - Tactile guides for the blinds
- 10 - Connection key:  
The green LED flashes to indicate an incoming call  
The green LED comes on steady to indicate that there is an active call
- 11 - Auto-switching on/Cycling: the red LED turns on when the key is pressed
- 12 - Favorites Key:  
The red LED turns on when the key is pressed (Basic configuration = STAIRCASE LIGHT. For a different configuration refer to the physical configuration table in the following pages.)
- 13 - Door lock release key: the red LED turns on when the key is pressed
- 14 - Answering machine Status:  
Red LED steady = answering machine active  
Red LED flashing = new recording/s
- 15 - Message status:  
Red LED flashing = new unread note/s
- 16 - Call Exclusion Status:  
Red LED on = Call bell disabled
- 17 - Functions (only the icons for the configured functions are displayed)
- 18 - Configurator seat
- 19 - Configurator J1: remove for additional power supply
- 20 - J2 configurator: Master/Slave, remove for Slave
- 21 - Line termination ON/OFF micro-switch
- 22 - Mini USB socket for device Firmware update
- 23 - Loudspeaker
- 24 - Additional power supply clamps (1 - 2)
- 25 - 2 WIRE SCS/BUS connection clamps
- 26 - Clamps (—) for the connection of an external call to the floor pushbutton
- 27 - Additional bell connection clamps (1 - 5M) Point-to-Point connections are required on the clamps of the additional bells



The image shows the device with all its functions enabled. Check on the Installer Manual how to enable the functions. **The complete manuals are available on the website: [www.btcino.com](http://www.btcino.com)**

- 1 - Écran 7" (16:9)
- 2 - Touche d'extinction
- 3 - Date et heure
- 4 - Exclusion sonneries
- 5 - Activation Bureau
- 6 - Activation Répondeur
- 7 - Micro
- 8 - Actions rapides
- 9 - Guides tactiles pour non-voyants
- 10 - Touche connexion :  
l'allumage du voyant vert clignotant indique la présence d'un appel entrant  
l'allumage du voyant vert fixe indique la communication en cours
- 11 - Auto-allumage/Cyclage : à la pression sur la touche le VOYANT rouge s'allume
- 12 - Touche Favoris :  
à la pression sur la touche le VOYANT rouge s'allume (Configuration de base = LUMIÈRE ESCALIER. Pour une configuration différente, faire référence au tableau de la configuration physique dans les pages suivantes.)
- 13 - Touche d'ouverture serrure: à la pression sur la touche le VOYANT rouge s'allume
- 14 - État Répondeur:  
Voyant rouge fixe = répondeur activé  
Voyant rouge clignotant = présence enregistrement(s) non visionné(s)  
15 - État présence notes : voyant rouge clignotant = nouvelle(s) note(s) non lue(s)  
16 - État Exclusion appel:  
Voyant rouge allumé = Sonnerie appel désactivée  
17 - Fonctions (seules les icônes des fonctions configurées s'affichent)  
18 - Logement configurateurs  
19 - Configurateur J1 : extraire pour alimentation supplémentaire  
20 - Configurateur J2: Master/Slave, extraire pour Slave  
21 - Microinterrupteur ON/OFF de terminaison de ligne  
22 - Prise mini USB de mise à jour Firmware dispositif  
23 - Haut-parleur  
24 - Bornes (1 - 2) d'alimentation supplémentaire  
25 - Bornes de branchement au BUS SCS 2 FILS  
26 - Bornes (—) de branchement d'un bouton externe d'appel à l'étage  
27 - Bornes (1 - 5M) de branchement d'une sonnerie supplémentaire Le branchement doit être effectué point - point sur les bornes des sonneries supplémentaires



L'image représente le dispositif avec toutes les fonctions activées. Vérifier dans le Manuel Installateur le mode d'activation des fonctions. **Les manuels complets sont disponibles sur le site: [www.btcino.com](http://www.btcino.com)**

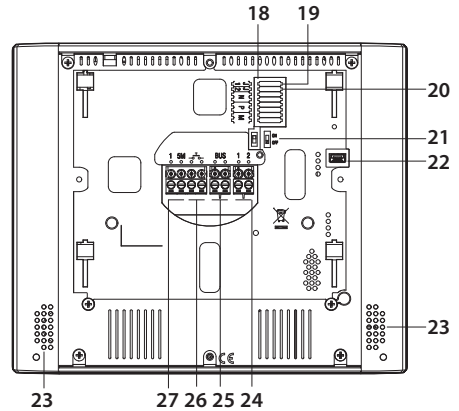
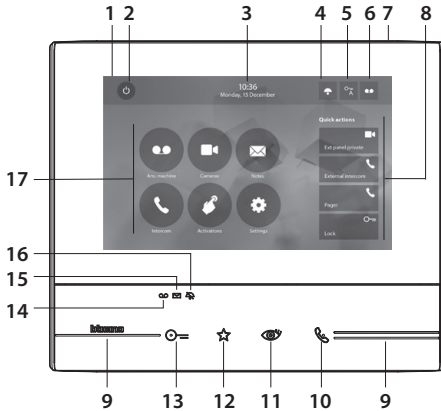

- 1 - Display 7" (16 : 9)
- 2 - Ausschalttaste
- 3 - Datum und Uhrzeit
- 4 - Ausschluss des Läutwerks
- 5 - Freigabe Büro-Funktion
- 6 - Freigabe Anrufbeantworter
- 7 - Mikrofon
- 8 - Schnellfunktionen
- 9 - Taktile Hilfe für Sehbehinderte
- 10 - Anslusstaste:  
Das Blinken der grünen Led meldet einen eintreffenden Anruf  
Das Aufleuchten der grünen Led meldet Gespräch im Gang
- 11 - Selbstschaltung/Taktierung: durch Drücken der Taste, leuchtet die rote LED auf
- 12 - Taste Favoriten: durch Drücken der Taste, leuchtet die rote LED auf (Basis-Konfiguration = TREPPENLICHT. Um die Konfiguration zu ändern, siehe Tabelle der physischen Konfiguration auf der nachfolgenden Seite.)
- 13 - Taste Schlossöffner: durch Drücken der Taste, leuchtet die rote LED auf
- 14 - Status Anrufbeantworter:  
Rote Led leuchtet = Anrufbeantworter aktiv

- Rote Led blinkt = nicht abgehörte Nachricht/en vorhanden
- 15 - Status Nachrichten vorhanden: rote Led blinkt = neue nicht gelesene Nachricht/en
- 16 - Status Ausschluss des Anrufs:  
Rote Led leuchtet = Anrufklingel deaktiviert
- 17 - Funktionen (es werden nur die Symbole der konfigurierten Funktionen angezeigt)
- 18 - Sitz der Konfiguratoren
- 19 - Konfigurator J1: für eine zusätzliche Stromversorgung abziehen
- 20 - Konfigurator J2: Master/Slave, abziehen für Slave
- 21 - Mikroschalter ON/OFF für den Streckenabschluss
- 22 - Mini-USB-Steckbuche zur Aktualisierung der Firmware der Vorrichtung
- 23 - Lautsprecher
- 24 - Klemmen (1 -2) für eine zusätzliche Stromversorgung
- 25 - Klemmen zum Anschluss an BUS, SCS, 2-DRAHT
- 26 - Klemmen ( ) zum Anschluss an eine externe Etagenruftaste
- 27 - Klemmen (1 - 5M) zum Anschluss an ein zusätzliches Läutwerk Der Anschluss muss Punkt zu Punkt an den Klemmen des zusätzlichen Läutwerks erfolgen



Das Bild stellt eine Vorrichtung mit allen aktivierten Funktionen dar. Sehen Sie im Installationshandbuch nach, wie die Funktionen aktiviert werden. Die vollständigen Handbücher können von dieser Webseite herunter geladen werden: [www.bticino.com](http://www.bticino.com)

- 1 - Pantalla 7" (16 : 9)
- 2 - Tecla apagado
- 3 - Fecha y hora
- 4 - Exclusión timbre
- 5 - Activación Oficina Profesional
- 6 - Activación Contestador
- 7 - Micrófono
- 8 - Acciones rápidas
- 9 - Guías táctiles para invidentes
- 10 - Tecla conexión:  
el encendido del led verde parpadeante indica una llamada entrante  
el encendido del led verde fijo indica la comunicación en curso
- 11 - Autoencendido/Visualización cíclica:  
al presionar la tecla el LED rojo se enciende
- 12 - Tecla Favoritos:  
al presionar la tecla el LED rojo se enciende (Configuración base = LUZ ESCALERAS. Para una configuración distinta, consulte la tabla de la configuración física en las páginas sucesivas.)
- 13 - Tecla apertura cerradura:  
al presionar la tecla el LED rojo se enciende
- 14 - Estado Contestador:  
  
Led rojo fijo = contestador activado  
Led rojo parpadeante = presencia grabación/es no vista/s
- 15 - Estado presencia notas:  
Led rojo parpadeante = nueva/s notas no leída/s
- 16 - Estado Exclusión llamada:  
Led rojo encendido = Timbre llamada desactivado
- 17 - Funciones (aparecen solamente los iconos de las funciones configuradas)
- 18 - Alojamiento configuradores
- 19 - Configurador J1: extraiga para alimentación adicional
- 20 - Configurador J2: Master/Slave, extraiga para Slave
- 21 - Microinterruptor ON/OFF terminal de tramo
- 22 - Toma mini USB para actualización del firmware del dispositivo
- 23 - Altavoz
- 24 - Bornes (1 - 2) para alimentación adicional
- 25 - Bornes para la conexión al BUS SCS 2 HILOS
- 26 - Bornes (—) para la conexión de un pulsador externo de llamada a la planta
- 27 - Bornes (1 - 5M) para la conexión de un timbre adicional. Ha de efectuar la conexión punto - punto en los bornes de los timbres adicionales



La imagen representa el dispositivo con todas las funciones habilitadas. Busque en el manual del instalador cómo habilitar las funciones. **Los manuales completos están disponibles en la web: [www.btcino.com](http://www.btcino.com)**

- 1 - Display 7" (16 : 9)
- 2 - Uitschakeltoets
- 3 - Datum en tijd
- 4 - Uitsluiting beltoon
- 5 - Activering professionele studio
- 6 - Activering antwoordapparaat
- 7 - Microfoon
- 8 - Sneltoetsen
- 9 - Taatsteleiders voor blinden
- 10 - Toets verbinding:  
de groene led knippert om een binnenkomende oproep aan te geven  
de groene led brandt om een lopend gesprek aan te geven
- 11 - Automatische inschakeling/cyclische weergave:  
bij een druk op de toets gaat de rode led branden
- 12 - Toets Favorieten: bij een druk op de toets gaat de rode led branden (Standaardconfiguratie = TRAPHUISVERLICHTING. Voor een andere configuratie raadpleeg de tabel met de fysieke configuratie op de volgende pagina's.)
- 13 - Toets slotontgrendeling: bij een druk op de toets gaat de rode led branden
- 14 - Status antwoordapparaat:  
  
Rode led brandt = antwoordapparaat geactiveerd  
Rode led knippert = nieuwe registratie(s) aanwezig
- 15 - Status notities aanwezig: rode led knippert = nieuwe notitie(s)
- 16 - Status uitsluiting oproep:  
Rode led brandt = Beltoon oproep gedeactiveerd
- 17 - Functies (uitsluitend de iconen van de geconfigureerde functies worden weergegeven)
- 18 - Plaats van de configuratiemodules
- 19 - Configurator J1: uitnemen voor extra voeding
- 20 - Configurator J2: Master/Slave, uitnemen voor Slave
- 21 - Microschakelaar ON/OFF van beëindiging traject
- 22 - Mini-UBS-aansluiting voor de update van de firmware van het apparaat
- 23 - Luidspreker
- 24 - Aansluitklemmen (1 - 2) voor extra voeding
- 25 - Aansluitklemmen voor de verbinding met de SCS 2-DRAADS BUS
- 26 - Morsetti (—) voor de verbinding van een externe knop op de etage
- 27 - Aansluitklemmen (1 - 5M) voor de verbinding van een extra beltoon. Verricht een punt - punt verbinding op de aansluitklemmen van de extra beltonen



De afbeelding toont het apparaat met ingeschakelde functies. Raadpleeg de installatiehandleiding voor de inschakeling van de functies. **De complete handleidingen zijn verkrijgbaar op de website: [www.btcino.com](http://www.btcino.com)**

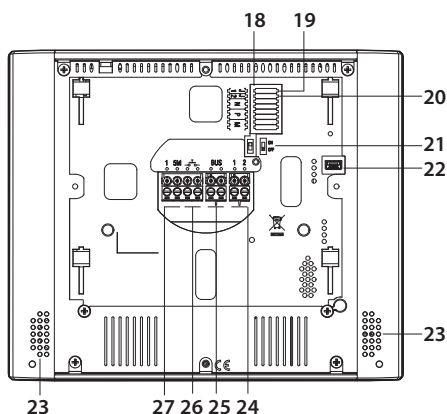
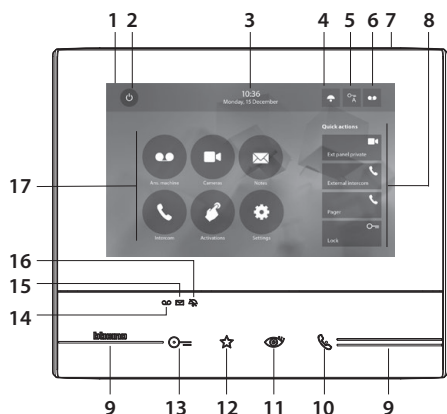

- 1 - Ecrã 7" (16 : 9)
- 2 - Botão de desligar
- 3 - Data e hora
- 4 - Exclusão da campanha
- 5 - Ativação do Estúdio profissional
- 6 - Ativação do Responder de chamada
- 7 - Microfone
- 8 - Ações rápidas
- 9 - Guias táteis para não videntes
- 10 - Botão de ligar:  
o acendimento do led verde intermitente indica uma chamada em chegada  
o acendimento do led verde fixo indica a comunicação em andamento
- 11 - Autoacendimento e Ciclamento:  
ao carregar no botão acende-se o LED vermelho
- 12 - Botão Preferido:  
ao carregar no botão acende-se o LED vermelho (Configuração básica = LUZ DAS ESCADAS. Para uma configuração diferente, roga-se consultar a tabela da configuração física nas próximas páginas.)
- 13 - Botão de abertura da fechadura:  
ao carregar no botão acende-se o LED vermelho
- 14 - Estado do Responder de chamada:  
Led vermelho fixo = responder de chamadas ativo

- 15 - Estado de presença de notas:  
Led vermelho intermitente = nova (s) nota (s) não lida (s)
- 16 - Estado de Exclusão de chamada:  
Led vermelho aceso = Campanha de chamada desativada
- 17 - Funções (aparecem apenas os ícones das funções configuradas)
- 18 - Alojamento configurador
- 19 - Configurator J1: extrai para alimentação adicional
- 20 - Configurator J2: Master/Slave, extrai para Slave
- 21 - Microinterruptor ON/OFF de término de trecho
- 22 - Tomada mini USB para atualização do Firmware do dispositivo
- 23 - Altifalante
- 24 - Bornes (1 - 2) para alimentação adicional
- 25 - Bornes para a conexão ao BUS SCS DE 2 FIOS
- 26 - Bornes (—|—) para a conexão de um botão externo de chamada no piso
- 27 - Bornes (1 - 5M) para a conexão de uma campanha adicional. Você deverá fazer a conexão - ponto a ponto - nos bornes das campanhas adicionais



A imagem representa o dispositivo com todas as funções ativadas. Verifique no manual do instalador como ativar as funções **Os manuais completos estão disponíveis no sítio: [www.bticino.com](http://www.bticino.com)**



- Installazione posto esterno
- *Entrance panel installation*
- Installation du poste extérieur
- *Installation der Türstation*

- Instalación de la placa exterior
- *Installatie externe plaats*
- Instalação da unidade externa

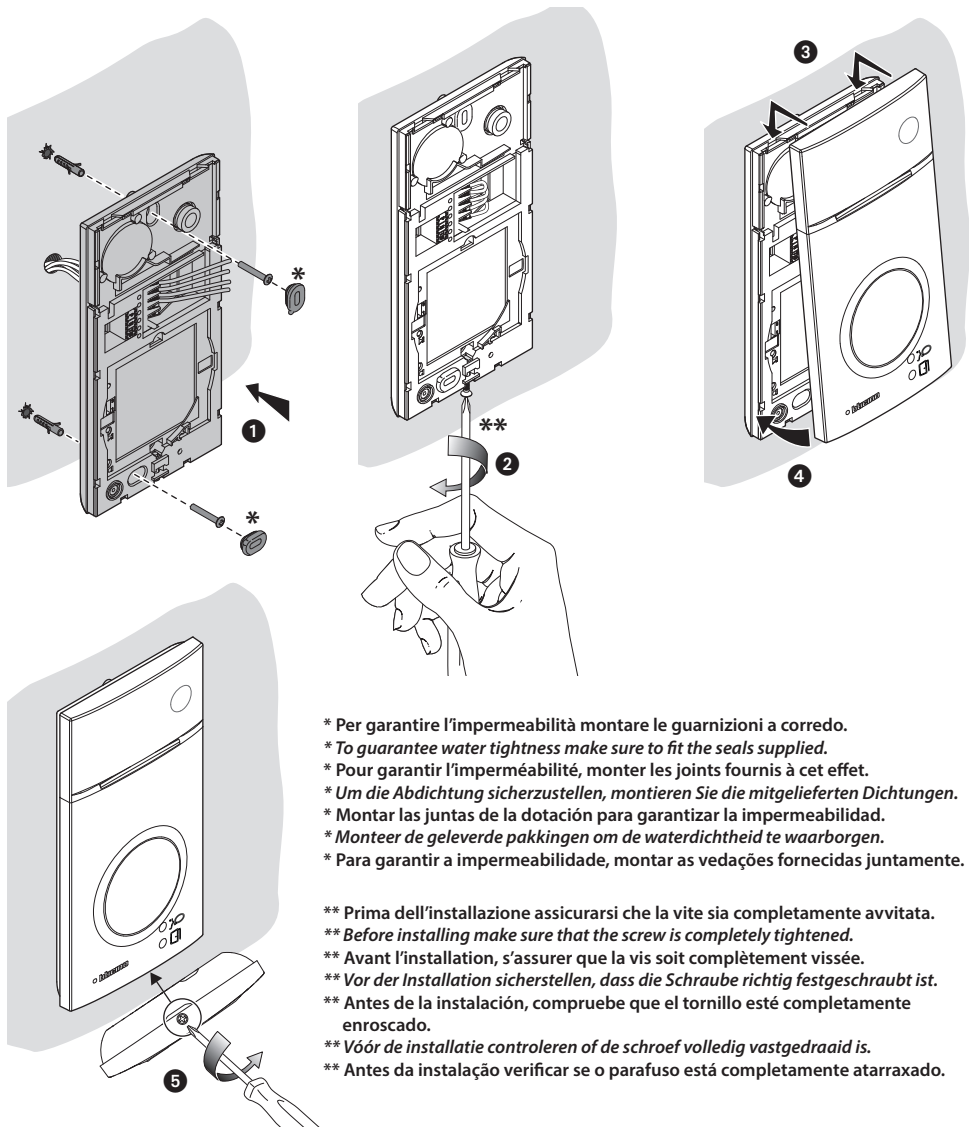

- \* Per garantire l'impermeabilità montare le guarnizioni a corredo.
- \* *To guarantee water tightness make sure to fit the seals supplied.*
- \* Pour garantir l'imperméabilité, monter les joints fournis à cet effet.
- \* *Um die Abdichtung sicherzustellen, montieren Sie die mitgelieferten Dichtungen.*
- \* Montar las juntas de la dotación para garantizar la impermeabilidad.
- \* *Monteer de geleverde pakkingen om de waterdichtheid te waarborgen.*
- \* Para garantir a impermeabilidade, montar as vedações fornecidas juntamente.

- \*\* Prima dell'installazione assicurarsi che la vite sia completamente avvitata.
- \*\* *Before installing make sure that the screw is completely tightened.*
- \*\* Avant l'installation, s'assurer que la vis soit complètement vissée.
- \*\* *Vor der Installation sicherstellen, dass die Schraube richtig festgeschraubt ist.*
- \*\* Antes de la instalación, compruebe que el tornillo esté completamente enroscado.
- \*\* *Vóór de installatie controleren of de schroef volledig vastgedraaid is.*
- \*\* Antes da instalação verificar se o parafuso está completamente atarraxado.

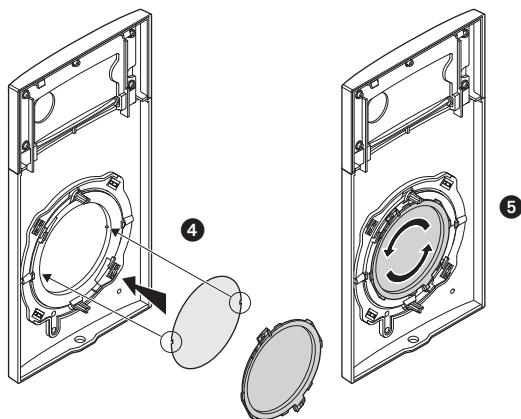
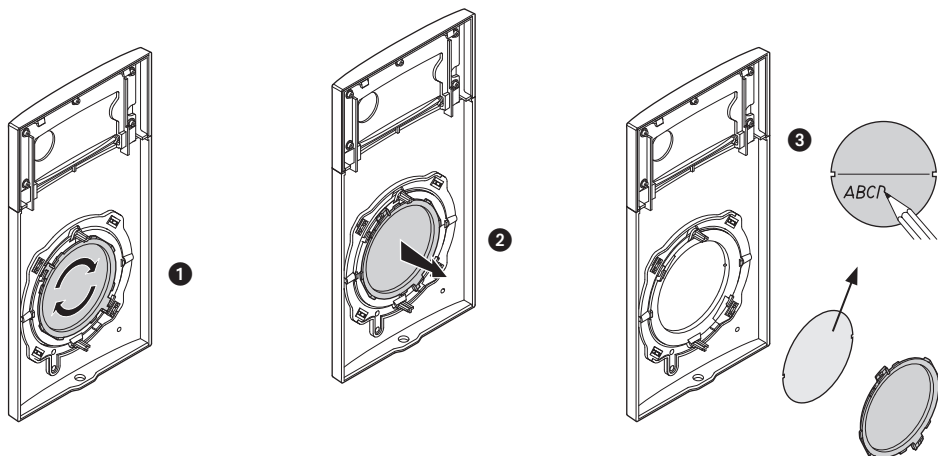

- La telecamera non deve essere installata di fronte a grandi sorgenti luminose, oppure in luoghi dove il soggetto ripreso rimanga molto in controluce. Le telecamere a colori presentano, in condizioni di scarsa luminosità, una sensibilità inferiore rispetto alle telecamere in bianco/nero. Si consiglia pertanto, in ambienti poco illuminati di prevedere una fonte di illuminazione aggiuntiva.
- The camera must not be installed in front of large light sources, or in places where the subject viewed remains in deep shadow. In poor lighting conditions colour cameras are less sensitive than black/white cameras. An extra lighting source should be added in poorly lit rooms.
- La télécaméra ne doit pas être installée en face de fortes sources lumineuses, ou bien dans des endroits où le sujet pris reste très à contre-jour. Les télécaméras couleurs présentent, dans des conditions de faible luminosité, une sensibilité inférieure aux télécaméras noir/blanc. Il est donc conseillé, dans des milieux peu éclairés, de prévoir une source de lumière supplémentaire.

- Die Kamera darf nicht vor starken Lichtquellen oder an Orten installiert werden, wo das Subjekt sich im Gegenlicht befindet. Farbkameras besitzen bei schlechter Beleuchtung eine geringere Empfindlichkeit als Schwarz/Weiß Kameras. Wir empfehlen daher eine zusätzliche Beleuchtungsquelle vorzusehen.
- La telecámara no debe ser instalada delante de fuentes luminosas grande en lugares en donde el individuo filmado se encuentre demasiado en contraluz. Las telecámaras en colores presentan, en condiciones de escasa luminosidad, una sensibilidad inferior respecto a las telecámaras en blanco/negro. Por lo tanto es aconsejable en ambientes escasamente iluminados prever una fuente de iluminación extra.
- Installeer de camera niet tegenover grote lichtbronnen of op plaatsen waar de opname van het onderwerp door sterk tegenlicht wordt gestoord. Camera's met zijn bij een zwakke verlichting minder gevoelig dan zwart-wit camera's. Daarom is het raadzaam om zwak verlichte omgevingen van extra verlichting te voorzien.
- A câmara não deve ser montada diante de fortes fontes de luz, ou então em lugares onde o elemento que deve ser filmado fique muito em contraluz. As câmaras em cores apresentam, quando há pouca luminosidade, uma sensibilidade inferior em relação às câmaras em branco e preto. Portanto, recomenda-se, quando os ambientes forem pouco iluminados providenciar uma fonte de iluminação adicional.



- Se si manifestasse il disturbo del fischio, (effetto Larsen), ridurre prima la potenza del microfono  , agendo con un cacciavite sul potenziometro corrispondente, fino ad un livello accettabile. Qualora il fenomeno persista, agire sul potenziometro dell'altoparlante  in modo da eliminare l'inconveniente. Se il volume è troppo basso, aumentare prima il volume dell'altoparlante ed eventualmente anche quello del microfono, tenendo presente che è preferibile una trasmissione chiara e priva di disturbi, che una al limite dell'inesco (Larsen).
- *In case of a whistle (Larsen effect), first reduce the microphones  power, adjusting the corresponding potentiometers with a screw driver, until an acceptable level is reached. Should the whistle persist, adjust the loudspeakers  volume in order to eliminate the trouble. If the volume is too low level then, increase first the potentiometer of the loudspeaker and secondly the one for the microphone, bearing in mind that a clear and noise free reception is preferable than one just before whistling (Larsen).*
- Lors de sifflement (effet de Larsen), réduire d'abord la puissance du micro  sur le potentiomètre correspondant, à l'aide d'un tournevis, jusqu'à l'obtention d'un niveau satisfaisant. Si le sifflement persiste, régler le potentiomètre du haut-parleur  jusqu'à l'élimination de celui-ci. Si le volume est trop bas, augmenter d'abord la puissance du haut-parleur et éventuellement celle du micro, en considérant qu'une réception claire et sans parasite est préférable à une communication à la limite de l'accrochage (effet de Larsen).
- *Beim etwaigen Auftreten eines Pfeiftones (Larsen-Effekt), zuerst die Lautstärke des Mikrophones  bis auf einen angenehmen Wert herabsetzen, indem man das entsprechende Potentiometer mit einem Schraubendreher einstellt. Sollte die Störung weiterhin bestehen, dann das Potentiometer des Lautsprechers  bis zur Beseitigung des Pfeiftones einstellen. Ist die Lautstärke nun zu niedrig, dann zuerst die des Lautsprechers und erst danach evtl. auch die des Mikrophones erhöhen, wobei ein deutlicher und störungsfreier Empfang einem an der Störungsgrenze liegendem (Larsen-Effekt) vorzuziehen ist.*
- Si se manifesta el silbido de acoplamiento, (efecto Larsen), reducir primero la potencia del micrófono  , girando con un destornillador el potenciómetro correspondiente, hasta obtener un nivel aceptable. Si el fenómeno persistiera, regular el potenciómetro del altavoz  hasta eliminar la interferencia. Si el volumen es demasiado bajo, aumentar primero el volumen del altavoz y eventualmente también el del micrófono, teniendo en cuenta que es preferible una transmisión clara y limpia de interferencias, que una al límite del acoplo (Larsen).
- *Als er een fluittoon hoorbaar is (effect van Larsen): verminder eerst het vermogen van de microfoon  met behulp van een schroevendraaier zijn stroomregelaar zo te regelen dat de geluidssterkte van het gefluit aanvaardbaar is. Als het verschijnsel niet verdwijnt, dan moet u ook de stroomregelaar van de luidspreker  bijstellen. Als de geluidssterkte nu te klein is, verhoog dan eerst de geluidssterkte van de luidspreker en daarna eventueel ook die van de microfoon, en denk er bij het bijstellen aan dat een duidelijk hoorbaar en ongestoord geluid beter is dan een harder geluid op de grens van het Larsen effect.*
- Se se manifestar uma interferência no som (efeito de Larsen), começar por diminuir a potência do microfone  , rodando o potenciómetro correspondente com uma chave de parafusos, até obter um nível aceitável. Se o fenómeno persistir, regular o potenciómetro do altifalante  de modo a eliminar o problema. Se o volume estiver demasiado baixo, começar por aumentar o volume do altifalante e depois, se necessário, o do microfone, tendo presente que é melhor ter uma transmissão clara e sem interferências, que uma no limiar de início de efeitos Larsen.

- Configurazione posto esterno
- Entrance panel configuration
- Configuration poste extérieur
- Konfiguration Türstation

- Configuración placa exterior
- Configuratie externe plaats
- Configuração unidade externa

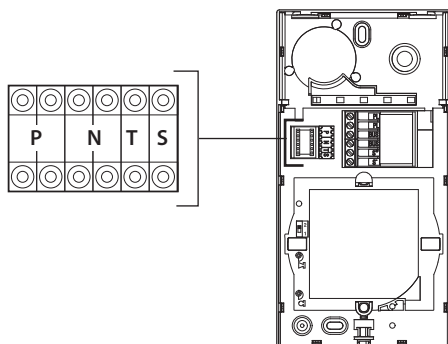

- |          |   |
|----------|---|
| <b>P</b> | - Possono non essere configurati.<br>- They do not need to be configured.<br>- Ils peuvent ne pas être configurés |
| <b>N</b> | - Brauchen nicht konfiguriert zu werden.<br>- Pueden no precisar configuración.                                   |
| <b>S</b> | - Kunnen niet worden geconfigureerd.<br>- Podem não ser configurados.   |
- 
- |          |  |
|----------|--|
| <b>T</b> | - Temporizzatore serratura (vedi tabella).<br>- Door lock timer relay (see table).<br>- Temporisation serrure (voir tableau).<br>- Zeitgeber schlossrelaiserradura (siehe Tabelle).<br>- Temporizador relé cerradura (véase la tabla).<br>- Timer deurslotrelais (zie de tabel).<br>- Temporizador do relé da fechadura (veja a tabela). |
|----------|--|

	1	2	3	4*	5	6	7
–	1 s	2 s	3 s	**	6 s	8 s	10 s

- \* Funzionamento come pulsante per max. 10 sec. dopodiché entra in stand-by. Per estendere tale funzionamento oltre i 10 sec. utilizzare l'attuatore 346210 configurato con MOD=5.
- \*\* Come pulsante da Posto Interno o Pulsante locale. 4S con apertura tramite Badge residenti.
- \* Operation as pushbutton for 10 sec. max after which it goes in stand-by. In order to extend this type of operation over 10 seconds, use the actuator, item 346210 configured with MOD=5.
- \*\* As pushbutton from Internal Unit or local Pushbutton. 4S with release using resident Key cards.
- \* Fonctionnement comme bouton pendant 10 sec. max., ensuite passe en stand-by. Pour étendre ce fonctionnement au-delà de 10 sec., utiliser l'actionneur 346210 configuré sur MOD=5.
- \*\* Comme bouton de Poste interne ou Bouton local. 4S avec ouverture avec Badges résidents.
- \* Die Tastenfunktion dauert max. 10 sec.; danach schaltet sie auf Standby. Um diese Funktion zu verlängern und mehr als 10 sec. dauern zu lassen, den Aktor 346210 verwenden und mit MOD=5 konfigurieren.
- \*\* Als Taste einer Hausstation oder als lokale Taste. 4S mit Öffnung durch das Badge der Bewohner.
- \* Funcionamiento como pulsador durante el máx. 10 s. después se pone en standby. Para ampliar dicho funcionamiento a más de 10 s., use el actuador 346210 configurado con MOD = 5.
- \*\* Como pulsador en la unidad interior o pulsador local. 4S con apertura mediante una credencial de residentes.
- \* 10 sec. lange werking als knop, vervolgens vindt de overschakeling naar stand-by plaats. Laat deze functie langer dan 10 sec. duren met behulp van de actuator 346210 die als MOD=5 is geconfigureerd.
- \*\* Als knop binnenpost of lokale knop. 4S met opening met inwonersbadge.
- \* Funcionamento como botão por um máximo de 10 segundos, depois disto dispõe-se em standby. Para prolongar este funcionamento por mais de 10 segundos, utilizar o atuador 346210 configurado com MOD=5.
- \*\* Como botão de Unidade Interna ou Botão local. 4S com abertura por meio dos Crachás residentes.

- Dispositivo di comunicazione contactless operante alla frequenza di 125kHz. Potenza di trasmissione < 66dBuA/m a 10m.
- Contactless communication device which works at the frequency of 125kHz. Transmission power < 66dBuA/m at 10m
- Dispositif de communication sans contact qui fonctionne à la fréquence de 125kHz. Puissance de transmission < 66dBuA/m à 10m.
- Kontaktloses Kommunikationsgerät mit einer Frequenz von 125kHz. Übertragungsleistung 66dBuA/m in 10m
- Dispositivo de comunicación sin contacto que trabaje con la frecuencia de 125kHz. Potencia de transmisión < 66dBuA/m a 10m.
- Contactloos communicatieapparaat dat werkt met een frequentie van 125kHz. Zendervermogen < 66dBuA/m a 10m.
- Dispositivo de comunicação sem contato que atua na frequência de 125 kHz. Potência de transmissão < 66dBuA/m a 10m.



- Tutte le volte che si modifica la configurazione è necessario togliere e ridare l'alimentazione all'impianto, attendendo circa 1 minuto.
- Every time the configuration is altered the system must be switched off and back on again, waiting for about 1 minute.
- Chaque fois que l'on modifie la configuration, il faut retirer, puis redonner l'alimentation à l'installation, après avoir attendu environ 1 minute.
- Jedes Mal, wenn die Konfiguration geändert wird, den Strom abschalten, etwa 1 Minute warten und dann wieder einschalten.
- Cada vez que modifica la configuración, es necesario cortar y volver a dar alimentación a la instalación, después de esperar aproximadamente 1 minuto.
- Na iedere wijziging in de configuratie moet de installatie ongeveer 1 minuut van het elektriciteitsnet worden afgesloten.
- Todas as vezes que se modificar a configuração é necessário ligar e desligar a instalação da energia eléctrica, esperando cerca de 1 minuto.

- **Programmazione Badge**
- **Badge programming**
- **Programmation des badges**
- **Badge programmieren**

- **Nuovo badge gestore impianto**

Per motivi di sicurezza è previsto un badge "Gestore" programmato direttamente dall'installatore. Per accedere alla programmazione di un badge "RESIDENTE" è necessario essere in possesso di un badge gestore impianto.

Il posto esterno segnalerà l'avvenuta accettazione o cancellazione del badge con segnali acustici e visivi dei led presenti sul posto esterno.

La presentazione di un badge non riconosciuto o un errore di programmazione, comporta l'interruzione della procedura e la segnalazione tramite un beep lungo e l'accensione dei LED connessione e serratura.

**Nota:** Il badge gestore impianto non comanda la serratura ma abilita solo la programmazione dei badge residenti.

- **New manager master badge**

*For safety reasons, a "MASTER" badge is required, directly programmed by the installer. To access the programming of a "RESIDENT" badge you must be in possession of a system operator badge.*

*The entrance panel will notify that the badge has been accepted or deleted by means of sound notifications, as well as visual indications using the LEDs on the entrance panel. The presentation of an unrecognised badge or a programming error will lead to interruption of the procedure. A signal will be given by means of a long beep and the connection and door lock LED will light up.*

*Note: The system management key card does not control the door lock but only enables the resident key card programming.*

- **Nouveau badge master de gestion**

Pour des raisons de sécurité, est prévu un badge "MASTER" programmé directement par l'installateur. Pour accéder à la programmation d'un badge « RESIDENT », il est nécessaire de disposer d'un badge master de gestion installation.

Le poste externe signale l'acceptation ou l'élimination du badge par des signaux sonores et visuels et par l'allumage des leds présents sur le poste externe.

La présentation d'un badge non reconnu ou une erreur de programmation provoque l'interruption de la procédure et l'émission d'un bip prolongé avec allumage des voyants connexion et serrure.

**Note:** le badge administrateur de l'installation ne commande pas la serrure mais active uniquement la programmation des badges résidents.

- **Neuer Master-Verwaltungs-Badge**

*Aus Sicherheitsgründen ist ein „MASTER“-Badge vorgesehen, der direkt vom Installateur programmiert wird. Damit können die anderen Badges (Bewohner) programmiert werden.*

*Die Türstation meldet die erfolgte Annahme oder Löschung des Badges durch akustische und visuelle Led-Signale, die an derselben vorgesehen sind.*

*Das Vorlegen eines nicht erkennbaren Badges oder ein*

- **Programación de credenciales**
- **Badge Programmeren**
- **Programação do Crachá**

*Programmierungsfehler, unterbricht die Prozedur und erzeuge eine Meldung durch einen langen Piepton und das Aufleuchten der LED Verbindung und Schloss.*

*N.B.: Das Badge Anlagenbetreiber steuert nicht das Schloss sondern aktiviert nur die Programmierung der Bewohnerbadges.*

- **Nueva credencial maestra de administrador**

Por razones de seguridad se prevé una credencial "maestra" programada directamente por el instalador. Para acceder a programar una credencial "RESIDENTE" se ha de poseer una credencial de administrador del sistema.

La placa exterior indicará si acepta o cancela una credencial con una señal acústica y visual de los leds incorporados en la placa exterior.

La presentación de una credencial no reconocida o un error de programación interrumpe el procedimiento y se produce la indicación mediante un beep largo y el encendido de los LEDs de conexión y cerradura.

**Nota:** La credencial gestor del sistema no acciona la cerradura sino que habilita solamente la programación de los credenciales residentes.

- **Nieuwe master beheerder badge**

*Om veiligheidsredenen is een "beheerdersbadge" voorzien die direct door de installateur wordt geprogrammeerd. Voor toegang tot de programmering van een "INWONERSBADGE" moet over een beheerdersbadge worden beschikt*

*Het externe punt geeft met behulp van geluids- en lichtsignalen van de leds op het externe punt aan of de badge geaccepteerd of gewist is.*

*Door de presentatie van een badge die niet herkend wordt of een programmeringsfout wordt de procedure onderbroken. Dit wordt aangegeven door een lange pieptoon en het oplichten van de leds verbinding en slot.*

*Opmerking: de badge van de installatiebeheerder bedient het slot niet maar activeert uitsluitend de programmering van de inwonersbadges.*

- **Novo crachá master gestor**

Por razões de segurança é previsto um crachá "MASTER", programado directamente pelo instalador. Para ter acesso à programação de um crachá "RESIDENTE" é necessário estar em posse de um crachá gestor da instalação.

A unidade externa sinalizará a ocorrida aceitação ou cancelamento do crachá com sinais acústicos e visuais dos led presentes na unidade externa.

A apresentação de um crachá não reconhecido ou um erro de programação comporta a interrupção do procedimento e a sinalização por meio de um beep longo e o acendimento dos LED de conexão e fechadura.

**Nota:** O crachá gestor de instalação não comanda a fechadura, mas habilita apenas a programação dos crachás residentes.

- Programmazione badge gestore impianto
- *System management key card programming*
- Programmation badge administrateur installation
- Programmierung des Badges Anlagenverwalter

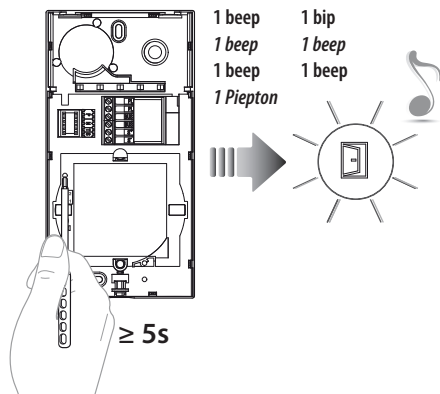

1 beep    1 bip  
1 beep    1 beep  
1 beep    1 beep  
1 Piepton

- Programación de la credencial del administrador del sistema
- *Programmering beheerdersbadge*
- Programação do crachá gestor da instalação.

- Tenere premuto il pulsante di programmazione fino al lampeggio del LED Serratura e tono di conferma.
- *Press and hold down the programming pushbutton until the Door lock LED starts flashing, and a confirmation sound is heard.*
- Maintenir enfoncée la touche de programmation jusqu'à ce que le LED Serrure clignote et que la tonalité de confirmation soit émise.
- *Programmierungstaste gedrückt halten, bis die LED des Schlosses blinkt und das Bestätigungssignal ertönt.*
- Mantenga apretado el pulsador de programación hasta que parpadea el LED Cerradura y se emite el tono de confirmación.
- *Houd de programmeringsknop ingedrukt tot de LED Slot knippert en u ter bevestiging een geluidssignaal hoort.*
- Mantenha carregado o botão de programação até o lampejo do LED da Fechadura e o tom de confirmação.

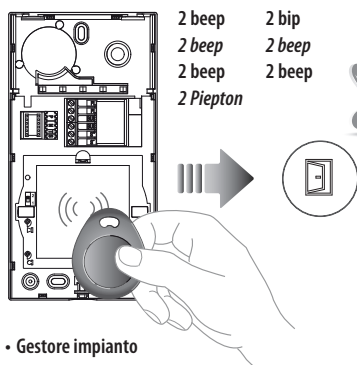

2 beep    2 bip  
2 beep    2 beep  
2 beep    2 beep  
2 Piepton

- Gestore impianto
- *Manager master*
- Master de gestion
- *Master Verwaltung*
- Credencial maestra de administrador
- *Master beheerder*
- Master gestor

- Avvicinare al lettore il **badge gestore impianto** da memorizzare e attendere l'accensione del LED Serratura e doppio tono di conferma.
- *Move the system manager badge reader to save close and wait for the Door lock LED to switch on; a double confirmation sound will be heard.*
- Approcher le **Badge administrateur installation** à mémoriser du lecteur et attendre que le LED Serrure s'allume et qu'une double tonalité de confirmation soit émise.
- *Dem Lesegerät das Badge des Anlagenbetreibers nähern, das gespeichert werden soll und warten, bis die LED des Schlosses aufleuchtet und das Bestätigungssignal zwei Mal ertönt.*
- Acerque al lector la **credencial del administrador del sistema** que desea memorizar y esperar el encendido del LED Cerradura y doble tono de confirmación.
- *Houd de installatiebeheerder badge die opgeslagen moet worden voor het leesapparaat, wacht tot de LED slot gaat branden en u ter bevestiging een dubbel geluidssignaal hoort.*
- Aproxime ao leitor o **Crachá gestor da instalação** a memorizar e espere o acendimento do LED da Fechadura e o duplo tom de confirmação.

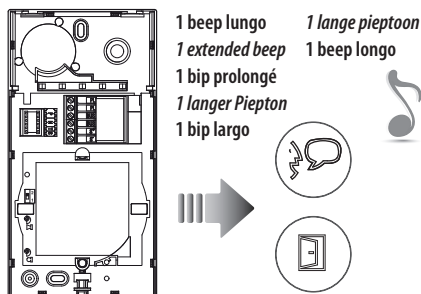

- Se la memorizzazione non va a buon fine, si accendono contemporaneamente i LED Serratura e Connessione e il dispositivo emette un beep lungo.
- *If the saving is not successful, the Door lock and Connection LED light up at the same time and the device gives a long beep.*
- Si la mémorisation échoue, les voyants Serrure et Connexion s'allument simultanément et le dispositif émet un bip prolongé.
- *Wenn die Speicherung nicht erfolgreich abgeschlossen wird, leuchten die LED Schloss und Verbindung gleichzeitig auf und die Vorrichtung erzeugt einen langen Piepton.*
- Si la memorización no se realiza, los LEDs Cerradura y Conexión se encienden al mismo tiempo y el dispositivo emite un beep largo.
- *Als het opslaan niet goed verloopt, gaan de leds Slot en Verbinding tegelijkertijd branden en laat het apparaat een lange pieptoon horen.*
- Se a memorização não for bem-sucedida, acendem-se, simultaneamente, os LED Fechadura e Conexão e o dispositivo emite um beep prolongado.

- **Nota:** Il badge gestore impianto non comanda la serratura ma abilita solo la programmazione dei badge residenti
- **Note:** *The system management key card does not control the door lock but only enables the resident key card programming*
- **Note:** le badge de gestion installation ne commande pas la serrure mais active uniquement la programmation des badges résidents.
- **Anmerkung:** Das Badge Anlagenverwalter steuert nicht das Schloss, sondern gibt nur die Programmierung der Badge Bewohner frei.
- **Nota:** La credencial del administrador del sistema no acciona la cerradura pero habilita la programación de las credenciales de los residentes.
- **Opmerking:** *De beheerdersbadge stuurt het slot niet aan, maar activeert uitsluitend de programmering van de inwonersbadge*
- **Nota:** O crachá gestor da instalação não controla a fechadura, mas habilita unicamente a programação dos crachás residentes

- Cancellazione badge gestore impianto
- *Deleting the manager master badge*
- Élimination badge master de gestion
- *Master-Verwaltungs-Badge löschen*

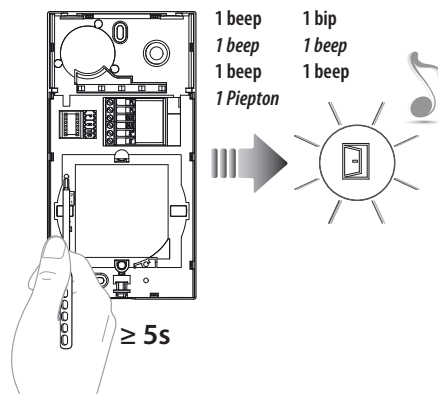

- Cancelación de una credencial maestra de administrador
- *Master beheerder badge wissen*
- Cancelamento de crachá master gestor

- Tenere premuto il pulsante di programmazione fino al lampeggio del LED Serratura e tono di conferma.
- *Press and hold down the programming pushbutton until the Door lock LED starts flashing, and a confirmation sound is heard.*
- Maintenir enfoncée la touche de programmation jusqu'à ce que le LED Serrure clignote et que la tonalité de confirmation soit émise.
- *Programmierungstaste gedrückt halten, bis die LED des Schlosses blinkt und das Bestätigungssignal ertönt.*
- Mantenga apretado el pulsador de programación hasta que parpadea el LED Cerradura y se emite el tono de confirmación.
- *Houd de programmeringsknop ingedrukt tot de LED Slot knippert en u ter bevestiging een geluidssignaal hoort.*
- Mantenha carregado o botão de programação até o lampejo do LED da Fechadura e o tom de confirmação.

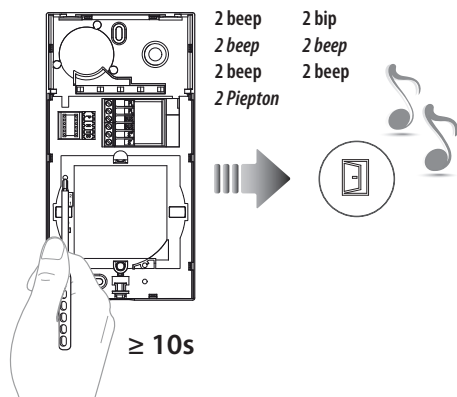

- Ripremere il pulsante di programmazione per 10 secondi. Quando la cancellazione è avvenuta si accende il LED Serratura e il dispositivo emette 2 beep.
- *Press the programming pushbutton again for 10 seconds. When the cancellation is completed, the Door lock LED comes on and the device emits 2 beeps.*
- Appuyer à nouveau sur le bouton de programmation pendant 10 secondes. Une fois l'effacement obtenu, le LED Serrure s'allume et le dispositif émet 2 bips.
- *Die Programmierungstaste 10 Sekunden lang drücken. Nach erfolgter Löschung leuchtet die LED des Schlosses auf und die Vorrichtung erzeugt 2 Pieptöne.*
- Vuelva a apretar el pulsador de programación unos 10 segundos. Cuando la cancelación se produce, se ilumina el LED Cerradura y el dispositivo emite 2 bips.
- *Druk nogmaals 10 seconden lang op de programmeringsknop. De LED Slot gaat branden en u hoort een geluidssignaal als de badge is gewist.*
- Carregar de novo o botão de programação por 10 segundos. Uma vez que interveio o cancelamento, acende-se o LED da Fechadura e o dispositivo emite 2 beepw.



- Programmazione badge residente
- *System management key card programming*
- Programmation badge résident
- *Programmierung des Badges Bewohner*

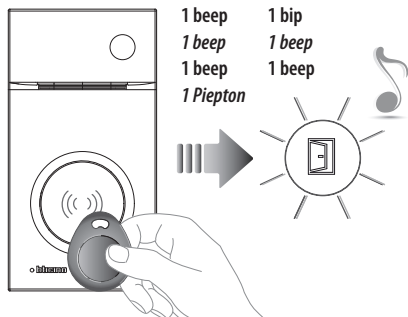

- Gestore impianto
- *Manager master*
- Master de gestion
- *Master Verwaltung*
- Credencial maestra de administrador
- *Master beheerder*
- Master gestor

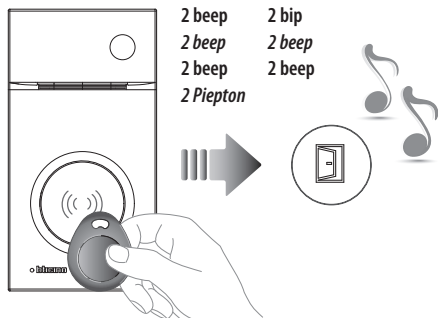

- Badge residente
- *Resident badge*
- Badge résident
- *Bewohner-Badge*
- Credencial residente
- *Inwonerbadge*
- Crechá residente

- Avvicinare al lettore il **badge residente** da memorizzare, fino all'accensione del LED Serratura e tono di conferma. Per programmare altri badge residenti, avvicinarli al lettore entro 30 secondi dal precedente. Per confermare la fine della programmazione avvicinare badge gestore impianto oppure attendere 30 secondi. Due beep brevi confermano l'avvenuta programmazione.

- Programación de la credencial del residente
- *Programming inownersbadge*
- Programação de crachá residente

- Avvicinare al lettore il **badge gestore impianto** fino al lampeggio del LED Serratura e tono di conferma.
- *Move the system manager badge close to the reader until the Door lock LED flashes, and a confirmation sound is heard.*
- Approcher le **Badge administrateur** installation du lecteur et attendre que le LED Serrure clignote et qu'une tonalité de confirmation soit émise.
- *Dem Lesegerät das Badge des Anlagenbetreibers nähern, bis die LED des Schlosses blinkt und das Bestätigungssignal ertönt.*
- Acerque al lector la **credencial del administrador** del sistema hasta que parpadea el LED de la Cerradura y se produzca el tono de confirmación.
- *Houd de installatiebeheerder badge voor het leesapparaat tot de LED slot gaat knipperen en u ter bevestiging een geluidssignaal hoort.*
- Aproxime ao leitor o **Crachá gestor** da instalação até o lampejo do LED da Fechadura e o tom de confirmação.

- *Move the resident badge to save close to the reader until the Door lock LED flashes, and a confirmation sound is heard. If programming other resident badges, move each one close to the reader within 30 seconds from the previous one. To confirm that the programming procedure has been completed move the system manager badge close, or wait 30 seconds. Two short beeps confirm that programming has been successful.*
- Approcher le **Badge résident** à mémoriser du lecteur et attendre que le LED Serrure clignote et qu'une tonalité de confirmation soit émise. Pour programmer d'autres badges résidents, les approcher du lecteur dans les 30 secondes l'un après l'autre. Pour confirmer la fin de la programmation, approcher le badge master de gestion installation ou bien attendre 30 secondes. Deux bips brefs confirmer la programmation.
- *Dem Lesegerät das Badge des Bewohners nähern, das gespeichert werden soll, bis die LED des Schlosses blinkt und das Bestätigungssignal ertönt. Um weitere Badge zu programmieren, diese innerhalb von 30 Sekunden nach dem vorhergehenden dem Lesegerät nähern. Um das Ende der Programmierung zu bestätigen, das Badge des Anlageteilers nähern oder 30 Sekunden warten. Zwei kurze Pieptöne bestätigen, dass die Programmierung erfolgt ist.*
- Acerque al lector la **credencial residente** que desea memorizar hasta que parpadea el LED de la Cerradura y se produzca el tono de confirmación. Para programar otras credenciales residentes, es preciso acercarlas al lector antes de 30 segundos

de la anterior. Para confirmar que se ha terminado la programación, acerque la credencial de administrador del sistema o espere 30 segundos. Dos breves bips confirmarán que se ha efectuado la programación.

- *Houd de inwonerbadge die opgeslagen moet worden voor het leesapparaat tot de LED slot gaat knippen en u ter bevestiging een geluidssignaal hoort. Als u andere inwonerbadges wilt opslaan, moet u deze binnen 30 seconden na de vorige badge voor het leesapparaat houden. Houd ter bevestiging de installatiebeheerder badge voor het leesapparaat of wacht 30 seconden. De programmering is verricht als u twee korte pieptonen hoort.*
- Aproxime ao leitor o **crachá residente** a memorizar, até o lampejo do LED da Fechadura e do tom de confirmação. Para programar outros crachás residentes, aproxime-os ao leitor dentro de 30 segundos do anterior. Para confirmar o fim da programação, aproximar o crachá gestor da instalação ou então esperar 30 segundos. Dois beep breves confirmam a ocorrida programação.

- Cancellazione di tutti i badge residenti in memoria
- *Cancellation of all the residents badges saved in the memory*
- Effacement de tous les badges résidents mémorisés
- *Alle gespeicherten Badges der Bewohner löschen*
- Cancelación de todas las credenciales residentes memorizadas
- *Alle inwonerbadges uit het geheugen wissen*
- Cancelamento de todos os crachás residentes na memória

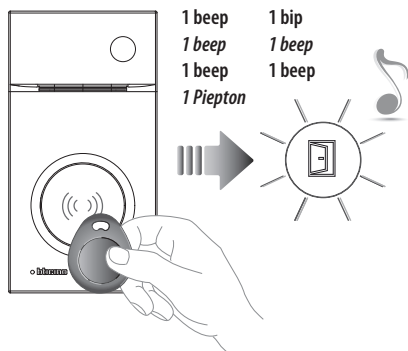

- Gestore impianto
- *Manager master*
- Master de gestion
- *Master Verwaltung*
- Credencial maestra de administrador
- *Master beheerder*
- Master gestor

- Avvicinare al lettore il **badge gestore impianto** fino al lampeggio del LED Serratura e tono di conferma.
- *Move the system manager badge close to the reader until the Door lock LED flashes, and a confirmation sound is heard.*
- Approcher le **Badge administrateur** installation du lecteur et attendre que le LED Serrure clignote et qu'une tonalité de confirmation soit émise.
- *Dem Lesegerät das Badge des Anlagenbetreibers nähern, bis die LED des Schlosses blinkt und das Bestätigungssignal ertönt.*
- Acerque al lector la **credencial del administrador** del sistema hasta que parpadea el LED de la Cerradura y se produzca el tono de confirmación.
- *Houd de installatiebeheerder badge voor het leesapparaat tot de LED slot gaat knippen en u ter bevestiging een geluidssignaal hoort.*
- Aproxime ao leitor o **Crachá gestor** da instalação até o lampejo do LED da Fechadura e o tom de confirmação.

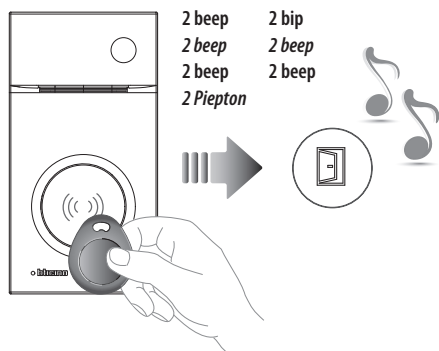

- 2 volte Gestore impianto
- *Twice Manager master*
- 2 fois Master de gestion
- 2 Mal Master Verwaltung

- 2 veces Credencial maestra de administrador
- 2 maal Master beheerder
- 2 vezes Master gestor

- Riavvicinare per 2 volte consecutive il badge gestore impianto. Quando la cancellazione è avvenuta si accende il LED Serratura e il dispositivo emette 2 beep.
- *Move the system manager badge close twice in succession. When the cancellation is completed, the Door lock LED comes, on and the device emits 2 beeps.*
- Approcher à nouveau 2 fois de suite le badge master de gestion installation. Une fois l'effacement obtenu, le LED Serrure s'allume et le dispositif émet 2 bips.
- *Das Badge des Anlagetreibers 2 Mal nähern. Nach erfolgter Löschung leuchtet die LED des Schlosses auf und die Vorrichtung erzeugt 2 Pieptöne.*
- Acerque 2 veces seguidas la credencial maestra de administrador del sistema. Cuando se produce la cancelación, se ilumina el LED Cerradura y el dispositivo emite 2 bips.
- *Houd de installatiebeheerder badge 2 maal voor het leesapparaat. De LED slot gaat branden en u hoort 2 pieptonen als de badges zijn gewist.*
- Voltar a aproximar, por 2 vezes consecutivas, o crachá gestor da instalação. Uma vez que interveio o cancelamento, acendese o LED da fechadura e o dispositivo emite 2 beep.

## • Reset

Nel caso si avesse la necessità di cancellare tutti i badge (gestore impianto e residenti) precedentemente memorizzati è possibile resettare il posto esterno.

## • Reset

*In order to cancel all the previously saved badges (system manager and residents) the entrance panel can be reset.*

## • Réinitialisation

Dans le cas où il serait nécessaire d'éliminer tous les badges (master de gestion installation et résidents) précédemment mémorisés, il est possible de réinitialiser le poste externe.

## • Reset

*Falls alle zuvor gespeicherten Badges (Anlagenbetreiber und Bewohner) gelöscht werden sollen, kann die Türstation zurückgestellt werden.*

## • Reset

En caso de que fuera necesario cancelar todas las credenciales memorizadas (administrador del sistema y residentes), es posible restablecer la placa exterior.

## • Reset

*U kunt alle badges (installatiebeheerder en inwonerbadges) uit het geheugen wissen door het externe punt te resetten.*

## • Rearme

No caso que houvesse a necessidade de cancelar todos os crachás (gestor da instalação e residentes), memorizados anteriormente, será possível fazer o rearme (reset) da unidade externa.

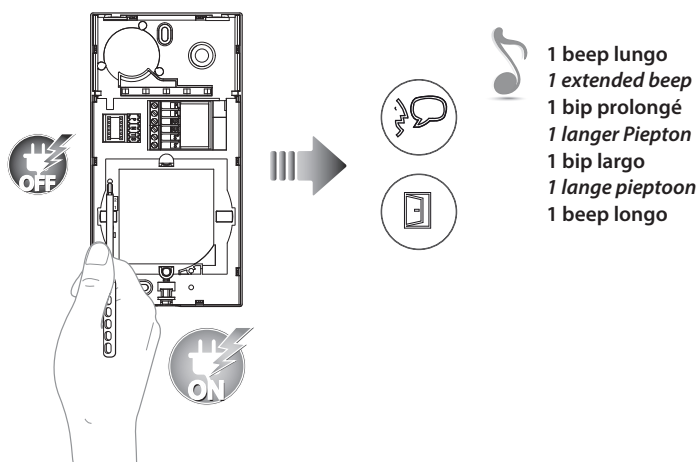

- Togliere il BUS; tenendo premuto il pulsante di programmazione, ridare alimentazione. Mantenere premuto il pulsante di programmazione fino all'accensione alternata dei LED Serratura e Connessione + beep lungo.
- Remove the BUS; press and hold down the programming pushbutton, reconnect the power supply. Press and hold down the programming pushbutton until the Door lock and the Connection LEDs start flashing in succession; a long beep is also heard.
- Retirer le BUS ; rétablir l'alimentation en maintenant enfoncée la touche de programmation. Maintenir enfoncée la touche de programmation jusqu'à ce que les LEDs Serrure et Connexion clignotent alternativement + bip long.
- Den BUS abtrennen, die Programmierungstaste gedrückt halten und wieder Strom geben. Die Programmierungstaste gedrückt halten, bis die LEDs des Schlosses und der Verbindung abwechselnd aufleuchten und ein langes Bestätigungssignal ertönt.
- Desconecte el BUS, mantenga apretado el pulsador de programación y vuelva a conectar la alimentación. Mantenga apretado el pulsador de programación hasta el encendido alternado de los LEDs Cerradura y Conexión + bip largo.
- Verwijder de BUS, houd de programmeringsknop ingedrukt en heractiveer de voeding.
- Houd de programmeringsknop ingedrukt tot de LED slot en de LED verbinding gaan knipperen en u een lange pieptoon hoort.
- Remova o BUS; mantendo carregado o botão de programação, volte a ligar a alimentação. Mantenha carregado o botão de programação até o acendimento alternado dos LED da Fechadura e da Conexão + beep longo.

- Installazione del posto interno
- *Handset installation*
- Installation du poste interne
- *Installation der Hausstation*

- Instalación de la unidad interior
- *Installatie van het intern punt*
- Instalação da unidade interna

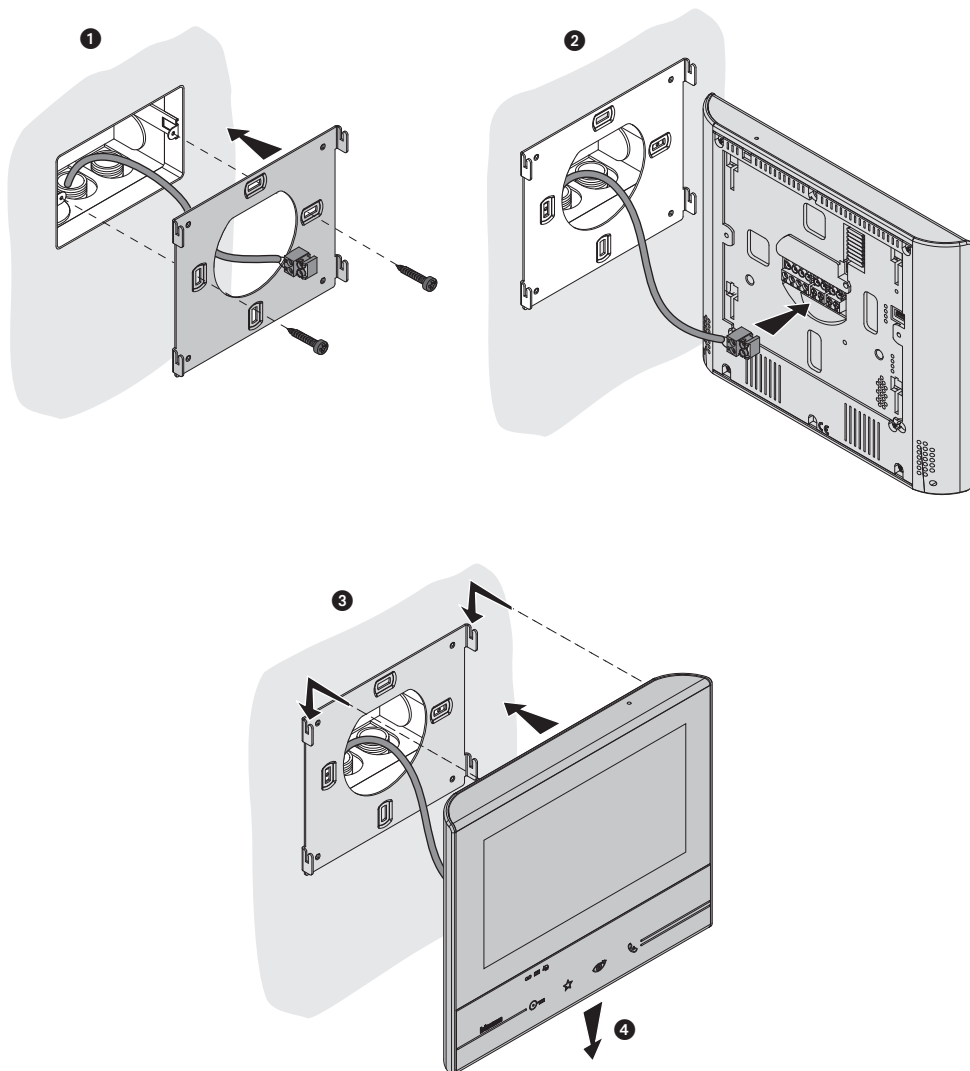

- **Installazione con base da tavolo 344632**
- **Installation with table-top base 344632**
- **Installation avec base de table 344632**
- **Installation auf Tischhalterung 344632**
- **Instalación con una base de mesa 344632**
- **Installatie op tafelsteun 344632**
- **Instalação com uma base de mesa 344632**

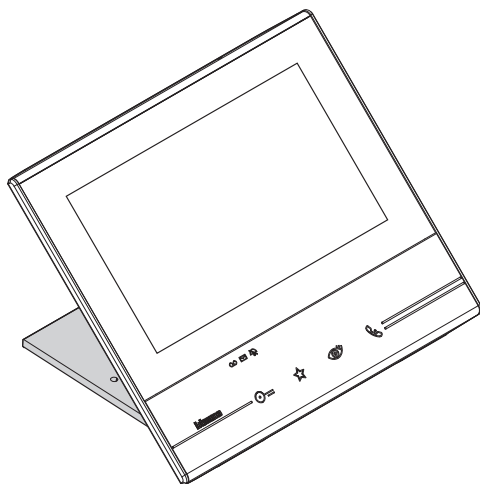

- È possibile installare il dispositivo su base da tavolo (344632) acquistabile separatamente.
- *It is possible to install the device on table-top base (344632) to be purchased separately.*
- Il est possible d'installer le dispositif sur base de table (344632) vendue séparément.
- *Das Gerät kann auf eine separat zu erwerbende Tischunterlage (344632) installiert werden.*
- El dispositivo se puede instalar sobre una base de sobremesa (344632) en venta por separado.
- *Het apparaat kan geïnstalleerd worden op de apart te bestellen tafelsteun (344632).*
- É possível instalar o dispositivo em uma base para mesa (344632) adquirível separadamente.

- Configurazione posto interno
- *Internal unit configuration*
- Configuration poste interne
- *Konfiguration einer Hausstation*

- Configuración de la unidad interior
- *Het interne punt configureren*
- Configuração da unidade interna

J1	J2	N	P	M
⊙	⊙	⊙	⊙	⊙
⊙	⊙	⊙	⊙	⊙

- J1 = Estrai se è presente l'alimentazione supplementare (morsetto 1 & 2)  
 J2 = Master/Slave (estrai per slave)  
 NN = Indirizzo del dispositivo  
 PP = Indirizzo del PE di cui apri la Serratura con PI a riposo e a cui indirizzi l'autoaccensione  
 MM= Modalità di funzionamento secondo le tabelle alle pagine seguenti.

- J1 = Extraiga con presencia de la alimentación adicional (borne 1 & 2)  
 J2 = Master/Slave (extraiga para slave)  
 NN = Dirección del dispositivo  
 PP = Dirección PE de la que abre la Cerradura con UI en reposo y a la que dirige el autoencendido  
 MM= Modo de funcionamiento según las tablas de las páginas siguientes.

- J1 = Remove if the additional power supply is present (clamp 1 and 2)*  
*J2 = Master/Slave (remove for slave)*  
*NN = Device address*  
*PP = Address of the EP of which you can open the Door Lock with Handset idle, and to which you can send the auto-on command*  
*MM= Mode of operation according to the tables on the following pages*

- J1 = Uitmemen als een extra voeding aanwezig is (aansluitklem 1 & 2)*  
*J2 = Master/Slave (uitnemen voor slave)*  
*NN = Adres van het apparaat*  
*PP = Adres van buitenpost waar het slot van wordt ontgrendeld met binnenpost in ruststand en waar de automatische inschakeling naar wordt gestuurd*  
*MM= Functioneringswijze volgens de tabellen op de volgende pagina's*

- J1 = Extraire en présence de l'alimentation supplémentaire (bornes 1 et 2)  
 J2 = Master/Slave (extraire pour Slave)  
 NN = Adresse du dispositif  
 PP = Adresse du PE dont la serrure est ouverte avec PI au repos et auquel est adressé l'auto-allumage  
 MM= Modalité de fonctionnement conformément aux tableaux des pages suivantes.

- J1 = Extraí caso esteja presente a alimentação adicional (borne 1 & 2)  
 J2 = Master/Slave (extraí para Slave)  
 NN = Endereço do dispositivo  
 PP = Endereço da UE através da qual você abre a fechadura com a UI em repouso e à qual endereça o autoacendimento  
 MM= Modalidade de funcionamento segundo as tabelas das próximas páginas.

- J1 = Abziehen, wenn ein zusätzliche Stromversorgung vorhanden ist (Klemme 1&2)*  
*J2 = Master/Slave (abziehen für Slave)*  
*NN = Adresse der Vorrichtung*  
*PP = Adresse der TS mit dem zu öffnenden Schloss, mit HS im Ruhestand, der die Selbstschaltung bestimmt ist*  
*MM= Funktionsmodus laut Tabellen in den nachfolgenden Seiten*



















- Configurazione fisica
- Physical configuration
- Configuration physique
- Physische Konfiguration

- Configuración física
- Fysieke configuratie
- Configuração física







J1	J2	N		P		M	
○	○	○	○	○	○	○	○
○	○	○	○	○	○	○	○

- Le funzioni che puoi attribuire al tasto Preferiti (☆) in modo fisico (tramite configuratore inserito nella sede MM-(unità)) sono le seguenti:
- The functions that can be attributed to the Preferred key (☆) using the physical procedure (configurator inserted in the MM - (units) socket) are the following:

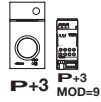
- Les fonctions qu'il est possible d'attribuer à la touche Favoris (☆) en mode physique (à travers le configurateur placé dans le logement MM-(unité)) sont les suivantes :
- Die Funktionen, die der Taste Favoriten (☆) physisch zugeordnet werden können (Konfigurator im Sitz MM-(Einheit)) sind folgende:
- Las funciones a las que puede atribuir la tecla Favoritos (☆) físicamente (mediante un configurador en el alojamiento MM-(unidad)) son las siguientes:
- De volgende functies kunnen op fysieke wijze aan de toets Favorieten (☆) worden toegekend (met de configuratie in MM-(eenheden)):
- As funções que você pode atribuir ao botão Preferidos (☆) em modo físico (por meio de configurador inserido no alojamento MM [unidade]) são as seguintes:

MM = 	<ul style="list-style-type: none"> <li>• Comando Luce Scale</li> <li>• Staircase Light Control</li> <li>• Commande Lumières Escaliers</li> <li>• Steuerung Treppenlicht</li> </ul>	<ul style="list-style-type: none"> <li>• Mando Luz Escaleras</li> <li>• Bediening traphuisverlichting</li> <li>• Comando da Luz das Escadas</li> </ul>	
MM = 	<ul style="list-style-type: none"> <li>• Comando diretto Serratura del P+1</li> <li>• Direct control of P+1 Door lock</li> <li>• Commande directe Serrure du P+1</li> <li>• Direkte Schlossteuerung der P+1</li> </ul>	<ul style="list-style-type: none"> <li>• Mando directo Cerradura del P+1</li> <li>• Directe bediening slot P+1</li> <li>• Comando diretto da Fechadura do P+1</li> </ul>	   MOD=5
MM = 	<ul style="list-style-type: none"> <li>• Comando diretto Serratura del P+2</li> <li>• Direct control of P+2 Door lock</li> <li>• Commande directe Serrure du P+2</li> <li>• Direkte Schlossteuerung der P+2</li> </ul>	<ul style="list-style-type: none"> <li>• Mando directo Cerradura del P+2</li> <li>• Directe bediening slot P+2</li> <li>• Comando diretto da Fechadura do P+2</li> </ul>	   MOD=5
MM = 	<ul style="list-style-type: none"> <li>• Comando diretto Serratura del P+3</li> <li>• Direct control of P+3 Door lock</li> <li>• Commande directe Serrure du P+3</li> <li>• Direkte Schlossteuerung der P+3</li> </ul>	<ul style="list-style-type: none"> <li>• Mando directo Cerradura del P+3</li> <li>• Directe bediening slot P+3</li> <li>• Comando diretto da Fechadura do P+3</li> </ul>	   MOD=5
MM = 	<ul style="list-style-type: none"> <li>• Autoaccensione diretta del P+1</li> <li>• P+1 direct auto-switching on</li> <li>• Auto-allumage direct du P+1</li> <li>• Direkte Selbstschaltung der P+1</li> </ul>	<ul style="list-style-type: none"> <li>• Autoencendido directo del P+1</li> <li>• Directe automatische P+1</li> <li>• Autoacendimento direto do P+1</li> </ul>	  MOD=9
MM = 	<ul style="list-style-type: none"> <li>• Autoaccensione diretta del P+2</li> <li>• P+2 direct auto-switching on</li> <li>• Auto-allumage direct du P+2</li> <li>• Direkte Selbstschaltung der P+2</li> </ul>	<ul style="list-style-type: none"> <li>• Autoencendido directo del P+2</li> <li>• Directe automatische P+2</li> <li>• Autoacendimento direto do P+2</li> </ul>	  MOD=9



MM = 	<ul style="list-style-type: none"> <li>• Autoaccensione diretta del P+3</li> <li>• P+3 direct auto-switching on</li> <li>• Auto-allumage direct du P+3</li> <li>• Direkte Selbstschaltung der P+3</li> </ul>	<ul style="list-style-type: none"> <li>• Autoencendido directo del P+3</li> <li>• Directe automatische P+3</li> <li>• Autoacendimento direto do P+3</li> </ul>	
MM = 	<ul style="list-style-type: none"> <li>• Cercapersona</li> <li>• Paging</li> <li>• Cherche-personnes</li> <li>• Personensuche</li> </ul>	<ul style="list-style-type: none"> <li>• Buscapersonas</li> <li>• Buzzer</li> <li>• Procura pessoas</li> </ul>	
MM = 	<ul style="list-style-type: none"> <li>• Intercom su se stesso</li> <li>• Internal intercom</li> <li>• Intercom sur soi-même</li> <li>• Intercom auf sich selbst</li> </ul>	<ul style="list-style-type: none"> <li>• Intercomunicación en sí misma</li> <li>• Intercom op zich</li> <li>• Intercom sobre si mesmo</li> </ul>	
MM = 	<ul style="list-style-type: none"> <li>• Attivazione/Disattivazione studio professionale</li> <li>• Enabling/disabling Office function</li> <li>• Activation/Désactivation Bureau</li> <li>• Büro-Funktion aktivieren/deaktivieren</li> </ul>	<ul style="list-style-type: none"> <li>• Activación/Desactivación Oficina Profesional</li> <li>• Activierung/Deactivating professionelle studio</li> <li>• Ativação/Desativação do Estúdio profissional</li> </ul>	



J1	J2	N	P	M

- Il configuratore fisico MM – (decine) decide quali sono le 4 icone di AZIONI RAPIDE che compaiono sulla HOME PAGE e che puoi attivare dal touch del display. Ti riportiamo le possibili configurazioni nella tabella seguente.
- The MM - (tenths) physical configurator decides which are the 4 QUICK ACTIONS icons that appear on the HOME PAGE, and can be activated by touching the display. The possible configurations are shown in the following table.

- Le configurateur physique MM – (dizaines) établit quelles sont les 4 icônes d’ACTIONS RAPIDE qui s’affiche sur la PAGE D’ACCUEIL et qu’il est possible d’activer depuis l’écran tactile. Dans le tableau suivant sont indiquées les différentes configurations possibles.
- Der physische Konfigurator MM - (Zehner) entscheidet welche 4 Symbole der SCHNELLFUNKTIONEN auf der HOMEPAGE angezeigt werden und über den Touchscreen aktiviert werden können. In nachstehender Tabelle sind die möglichen Konfigurationen zusammengefasst.
- El configurador físico MM – (decenas) decide los 4 iconos de las ACCIONES RÁPIDAS que aparecen en la Página de Inicio y que puede activar en la pantalla táctil. La tabla siguiente contiene las configuraciones posibles.
- De fysieke configurator MM – (tienden) bepaalt welke 4 iconen van de SNELTOETSEN op de HOMEPAGINA worden weergegeven en op het touchscreen geactiveerd kunnen worden.
- O configurador físico MM - (dezenas) decide quais são os quatro ícones de AÇÕES RÁPIDAS que aparecem na HOME PAGE e que você pode ativar mediante o toque do display. De volgende tabel bevat de mogelijke configuraties.

	IT - Legenda	EN - Legend	FR - Légende
<p><b>P+1</b> <b>P+1</b> <b>MOD=9</b></p>	<p>Attivazione del PE (configurato con P+1) in modo diretto senza la chiamata oppure attivazione attuatore 346200/346210 (configurato con P+1 e MOD=9)</p>	<p>Activating the EP (configured with P+1) directly without the call or activating actuator 346200/346210 (configured with P+1 and MOD=9)</p>	<p>Activation du PE (configuré avec P+1) en mode direct sans l'appel ou activation actionneur 346200/346210 (configuré avec P+1 et MOD=9)</p>
<p><b>P+1</b> <b>P+1</b> <b>P+1</b> <b>P+1</b> <b>MOD=5</b></p>	<p>Apertura serratura del PE (configurato con P+1) in modo diretto senza la chiamata oppure attivazione attuatore 346200/346210 (configurato con P+1 e MOD=5) oppure attivazione attuatore 346230 (configurato con P+1)</p>	<p>Door lock opening of EP (configured with P+1) directly without the call or activating the actuator 346200/346210 (configured with P+1 and MOD=5) or activating the actuator 346230 (configured with P+1)</p>	<p>Ouverture serrure du PE (configuré avec P+1) en mode direct sans l'appel ou activation actionneur 346200/346210 (configuré avec P+1 et MOD=5) ou activation actionneur 346230 (configuré avec P+1)</p>
<p><b>P+2</b> <b>P+2</b> <b>P+2</b> <b>P+2</b> <b>MOD=5</b></p>	<p>Apertura serratura del PE (configurato con P+2) in modo diretto senza la chiamata oppure attivazione attuatore 346200/346210 (configurato con P+2 e MOD=5) oppure attivazione attuatore 346230 (configurato con P+2)</p>	<p>Door lock opening of EP (configured with P+2) directly without the call or activating the actuator 346200 (configured with P+2 and MOD=5) or activating the actuator 346230 (configured with P+2)</p>	<p>Ouverture serrure du PE (configuré avec P+2) en mode direct sans l'appel ou activation actionneur 346200 (configuré avec P+2 et MOD=5) ou activation actionneur 346230 (configuré avec P+2)</p>
<p><b>P+3</b> <b>P+3</b> <b>P+3</b> <b>P+3</b> <b>MOD=5</b></p>	<p>Apertura serratura del PE (configurato con P+3) in modo diretto senza la chiamata oppure attivazione attuatore 346200/346210 (configurato con P+3 e MOD=5) oppure attivazione attuatore 346230 (configurato con P+3)</p>	<p>Door lock opening of EP (configured with P+3) directly without the call or activating the actuator 346200/346210 (configured with P+3 and MOD=5) or activating the actuator 346230 (configured with P+3)</p>	<p>Ouverture serrure du PE (configuré avec P+3) en mode direct sans l'appel ou activation actionneur 346200/346210 (configuré avec P+3 et MOD=5) ou activation actionneur 346230 (configuré avec P+3)</p>
<p><b>P+4</b> <b>P+4</b> <b>P+4</b> <b>P+4</b> <b>MOD=5</b></p>	<p>Apertura serratura del PE (configurato con P+4) in modo diretto senza la chiamata oppure attivazione attuatore 346200/346210 (configurato con P+4 e MOD=5) oppure attivazione attuatore 346230 (configurato con P+4)</p>	<p>Door lock opening of EP (configured with P+4) directly without the call or activating the actuator 346200/346210 (configured with P+4 and MOD=5) or activating the actuator 346230 (configured with P+4)</p>	<p>Ouverture serrure du PE (configuré avec P+4) en mode direct sans l'appel ou activation actionneur 346200/346210 (configuré avec P+4 et MOD=5) ou activation actionneur 346230 (configuré avec P+4)</p>

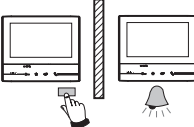
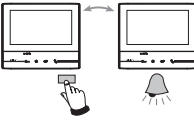
DE - Erläuterung	ES - Leyenda	NL - Legende	PT - Legenda
Aktivierung der Türstation (mit P+1 konfiguriert) auf direkte Weise ohne Ruf oder Aktivierung über den Aktivator 346200/346210 (mit P+1 und MOD=9)	Activación del PE (configurado con P+1) en modo directo sin llamada o activación del actuador 346200/346210 (configurado con P+1 y MOD=9)	Rechtstreekse activering van het deurstation (als P+1 geconfigureerd) zonder oproep of activering van het toestel 346200/346210 (geconfigureerd als P+1 en MOD = 9)	Ligação da UE (configurada com P+1) de maneira directa sem a chamada ou então ligação do actuador 346200/346210 (configurado com P+1 e MOD=9).
Türöffnung der Türstation (mit P+1 konfiguriert) oder Aktivierung über den Aktivator 346200/346210 (mit P+1 und MOD=5) oder Aktivierung über den Aktivator 346230 (mit P+1 konfiguriert)	Apertura cerradura del PE (configurado con P+1) en modo directo sin llamada o activación del actuador 346200/346210 (configurado con P+1 y MOD=5) o activación del actuador 346230 (configurado con P+1)	Rechtstreekse opening van het deurslot van het als P+1 geconfigureerde deurstation, zonder oproep of activering van het toestel 346200/346210 (geconfigureerd als P+1 en MOD=5) of activering van het toestel 346230 (geconfigureerd als P+1)	Abertura da fechadura da UE (configurada com P+1) de maneira directa sem a chamada ou então ligação do actuador 346200/346210 (configurado com P+1 e MOD=5) ou então ligação do actuador 346230 (configurado com P+1).
Türöffnung der Türstation (mit P+2 konfiguriert) oder Aktivierung über den Aktivator 346200/346210 (mit P+2 und MOD=5) oder Aktivierung über den Aktivator 346230 (mit P+2 konfiguriert)	Apertura cerradura del PE (configurado con P+2) en modo directo sin llamada o activación del actuador 346200/346210 (configurado con P+2 y MOD=5) o activación del actuador 346230 (configurado con P+2)	Rechtstreekse opening van het deurslot van het als P+2 geconfigureerde deurstation, zonder oproep of activering van het toestel 346200/346210 (geconfigureerd als P+2 en MOD=5) of activering van het toestel 346230 (geconfigureerd als P+2)	Abertura da fechadura da UE (configurada com P+2) de maneira directa sem a chamada ou então ligação do actuador 346200/346210 (configurado com P+2 e MOD=5) ou então ligação do actuador 346230 (configurado com P+2)
Türöffnung der Türstation (mit P+3 konfiguriert) oder Aktivierung über den Aktivator 346200/346210 (mit P+3 und MOD=5) oder Aktivierung über den Aktivator 346230 (mit P+3 konfiguriert)	Apertura cerradura del PE (configurado con P+3) en modo directo sin llamada o activación del actuador 346200/346210 (configurado con P+3 y MOD=5) o activación del actuador 346230 (configurado con P+3)	Rechtstreekse opening van het deurslot van het als P+3 geconfigureerde deurstation, zonder oproep of activering van het toestel 346200/346210 (geconfigureerd als P+3 en MOD=5) of activering van het toestel 346230 (geconfigureerd als P+3)	Abertura da fechadura da UE (configurada com P+3) de maneira directa sem a chamada ou então ligação do actuador 346200/346210 (configurado com P+3 e MOD=5) ou então ligação do actuador 346230 (configurado com P+3)
Türöffnung der Türstation (mit P+4 konfiguriert) oder Aktivierung über den Aktivator 346200/346210 (mit P+4 und MOD=5) oder Aktivierung über den Aktivator 346230 (mit P+4 konfiguriert)	Apertura cerradura del PE (configurado con P+4) en modo directo sin llamada o activación del actuador 346200/346210 (configurado con P+4 y MOD=5) o activación del actuador 346230 (configurado con P+4)	Rechtstreekse opening van het deurslot van het als P+4 geconfigureerde deurstation, zonder oproep of activering van het toestel 346200/346210 (geconfigureerd als P+4 en MOD=5) of activering van het toestel 346230 (geconfigureerd als P+4)	Abertura da fechadura da UE (configurada com P+4) de maneira directa sem a chamada ou então ligação do actuador 346200/346210 (configurado com P+4 e MOD=5) ou então ligação do actuador 346230 (configurado com P+4)

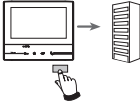
	IT - Legenda	EN - Legend	FR - Légende
	<p>Intercom tra appartamenti in impianti con interfaccia da appartamento 346850.</p>	<p>Intercommunicability between apartments in systems with apartment interface 346850.</p>	<p>Intercommunication entre appartements sur installations avec interface d'appartement 346850.</p>
	<p>Intercom all'interno dell'appartamento in impianti con interfaccia di appartamento 346850; oppure intercom tra appartamenti in impianti senza interfaccia di appartamento.</p>	<p>Intercommunicability inside an apartment in systems with apartment interface 346850 or intercommunicability between apartments in systems without apartment interface.</p>	<p>Intercommunication à l'intérieur de l'appartement sur installations avec interface d'appartement 346850 ou intercommunication entre appartements sur installations sans interface d'appartement.</p>
	<p>Intercom su se stesso, invia la chiamata a tutti gli apparecchi con uguale indirizzo</p>	<p>Intercom on itself, sends the call to all the devices with the same address.</p>	<p>Intercom sur lui-même, envoie l'appel à tous les appareils ayant une adresse identique.</p>
	<p>Cercapersone, effettua una intercom generale, invia una chiamata a tutti gli apparecchi dell'impianto.</p>	<p><i>Paging, it makes general intercom and sends a call to all the handsets of the system.</i></p>	<p>Cherche-personne, effectue une intercom générale, envoie un appel à tous les appareils de l'installation.</p>

DE - Erläuterung	ES - Leyenda	NL - Legende	PT - Legenda
Gegenseitige Kommunikation zwischen Wohnungen für Anlagen mit Wohnungsschnittstelle 346850.	Intercomunicación entre apartamentos en instalaciones con interfaz de departamento 346850.	Intercom tussen appartementen in installaties met interface van appartement 346850.	Intercom entre apartamentos em instalações com interface de apartamento 346850.
Gegenseitige Kommunikation innerhalb der Wohnung für Anlagen mit Wohnungsschnittstelle 346850 oder gegenseitige Kommunikation zwischen Wohnungen für Anlagen ohne Wohnungsschnittstelle.	Intercomunicación en el apartamento en instalaciones con interfaz de apartamento 346850 o intercomunicación entre apartamentos en instalaciones sin interfaz de apartamento.	Intercom binnen in het appartement in installaties met interface van appartement 346850 ofwel intercom tussen appartementen in installaties zonder interface van appartement.	Intercom dentro do apartamento em instalações com interface de apartamento art. 346850 ou então intercom entre apartamentos em instalações sem interface de apartamento.
Intercom mit einseitiger Funktion: sendet den Ruf an alle Geräte mit derselben Adresse.	Intercomunicación hacia los aparatos iguales, envía la llamada a todos los aparatos con igual dirección	Intercom op zichzelf, verstuurt de oproep naar alle toestellen met hetzelfde adres	Intercomunicador sobre si mesmo, envia a chamada a todos os aparelhos com endereço igual
<i>Personenrufgerät, Intercom mit allgemeiner Funktion, sendet den Ruf an alle Geräte der Anlage</i>	Busca, realiza una intercom general, envía una llamada a todos los aparatos del sistema.	<i>Personenzoeksysteem, verricht een algemene intercom, stuurt een oproep naar alle apparaten van de installatie.</i>	Localizador, efetua uma intercomunicação geral, envia uma chamada a todas as unidades da instalação.











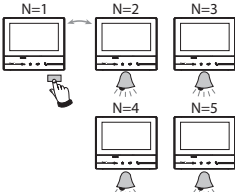
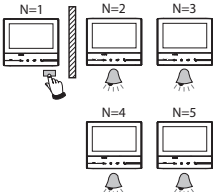
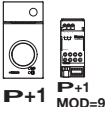

## MOD = MM

1	2	3	4	5

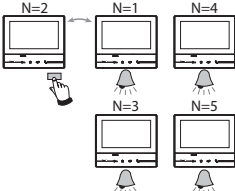
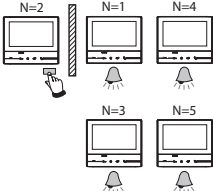
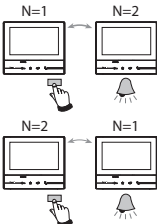

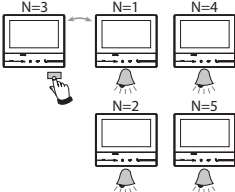
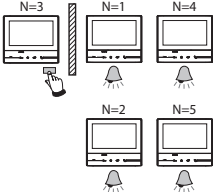
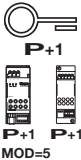
- In caso di riconfigurazione dell'apparecchio attendere un minuto prima di riconnetterlo all'impianto.
- When configuring the device, wait one minute before connecting it to the system again.
- En cas de nouvelle configuration de l'appareil, laisser s'écouler une minute avant de le rebrancher à l'installation.
- Falls das Gerät neu konfiguriert werden soll, eine Minute warten bevor es an die Anlage geschlossen wird.

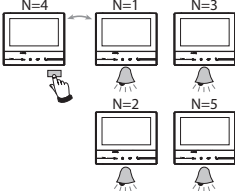
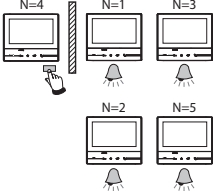
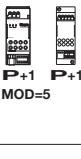
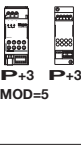
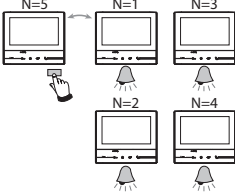
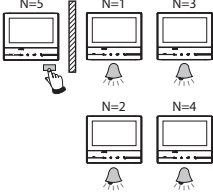
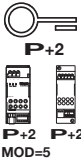
## MOD = MM



- En caso de reconfiguración del aparato, espere un minuto antes de volverlo a conectar a la instalación.
- In geval van een herconfiguratie van het toestel een minuut wachten voordat men het terug aansluit op de installatie.
- Se o aparelho for configurado novamente esperar um minuto antes de conectá-lo de novo com o sistema.

- **Funzione Stato porta**
- **Door state function**
- **Fonction État porte**

- **Funktion Türzustand**
- **Función Estado puerta**
- **Staat deur**

- **Função Estado porta**

- Questa funzione segnala lo stato della serratura (solo se l'impianto è predisposto mediante apposito attuatore). Se è aperta il "led serratura" lampeggia, se è chiusa rimane spento. La funzione non è attivabile contemporaneamente alla funzione Studio Professionale.
- *This function indicates the status of the door lock (only for systems preset with appropriate actuator). If open the „door lock LED“ flashes, and if closed, the LED stays off. The function cannot be activated together with the Office function.*
- Cette fonction signale l'état de la serrure (uniquement si l'installation est prévue à cet effet avec actionneur). Si elle est ouverte, le "Voyant serrure" clignote, si elle est fermée, il reste éteint. La fonction ne peut pas être activée conjointement à la fonction Bureau.
- *Diese Funktion meldet den Status des Schlosses (nur wenn die Anlage mit entsprechendem Aktor versehen ist). Wenn geöffnet, blinkt die „Led Schloss“; wenn geschlossen bleibt die Led ausgeschaltet. Die Funktion kann nicht gleichzeitig mit der Büro-Funktion aktiviert werden.*
- Esta función indica el estado de la cerradura (solamente con el sistema predisposto mediante el actuador correspondiente). Si está abierta, el "led cerradura" parpadea y si está cerrada permanece apagado. La función no se puede activar al mismo tiempo que la función Oficina Profesional.
- *Deze functie geeft de status van het slot (uitsluitend als de installatie daarvoor is voorbereid met de specifieke actuator). De „led slot“ knippert als het slot ontgrendeld is. De led is uit als het slot vergrendeld is. Deze functie en de functie Professionele studio kunnen niet tegelijkertijd worden geactiveerd.*
- Esta função indica o estado da fechadura (apenas se a instalação estiver predisposta mediante expresso atuador). Se estiver aberta o "led fechadura" resulta intermitente, se estiver fechada, permanece desligado. A função não pode ser ativada simultaneamente à função Estúdio profissional.

- **Funzione Studio Professionale**
- **Office function**

- **Fonction Bureau**
- **Funktion Büro**
- **Función Oficina Profesional**

- **Functie professionele studio**
- **Função Escritório profissional**

- La funzione Studio Professionale ti permette di impostare l'apertura automatica della serratura in caso di chiamata dal Posto Esterno, non puoi attivarla contemporaneamente alla funzione Stato Porta. Il lampeggio del tasto serratura (○⇒) indica che la funzione è attivata.
- *The Office function gives the possibility of setting the automatic opening of the door lock in case of call from the Entrance Panel. It cannot be activated at the same time as the Door Status function. The door lock key flashing (○⇒) indicates that the functions is active.*
- La fonction Bureau permet de programmer l'ouverture automatique de la serrure en cas d'appel depuis le Poste Externe ; elle n'est pas activable conjointement à la fonction État Porte. Le clignotement de la touche serrure (○⇒) indique que la fonction est activée.
- *Mit der Büro-Funktion kann das Schloss nach einem Ruf von der Türstation automatisch geöffnet werden; diese Funktion kann nicht gleichzeitig mit der Funktion Tür-Status aktiviert werden. Das Blinken der Schlosstaste (○⇒) meldet, dass die Funktion aktiv ist.*
- La función Oficina Profesional le permite configurar la apertura automática de la cerradura al recibir una llamada de la PE pero no la puede activar al mismo tiempo que la función Estado Puerta. El parpadeo de la tecla cerradura (○⇒) indica la activación de la función.
- *Met de functie Professionele studio kunt u de automatische ontgrendeling van het slot bij een oproep vanaf de buitenpost instellen. Deze functie en de functie Status deur kunnen niet tegelijkertijd worden geactiveerd. De toets slot (○⇒) knippert om aan te geven dat de functie geactiveerd is.*
- A função Estúdio profissional permite-lhe definir a abertura automática da fechadura em caso de chamada da Unidade Externa, não pode ativá-la simultaneamente à função Estado da Porta. A intermitência do botão da fechadura (○⇒) indica que a função está ativada.



- 
- **Funzione Cerca persone**
  - **Paging function**
  - **Fonction recherche-personnes**
  - **Funktion Personensuche**
  - **Función buscapersonas**
  - **Funcție buzzer**
  - **Função de procura pessoas**

- Questa funzione ti permette di diffondere un messaggio vocale, dettato al microfono del dispositivo, tramite gli altoparlanti dell'impianto Diffusione sonora. Per attivarla devi toccare l'apposita icona presente nel menù Intercom, il led verde acceso del tasto "Connessione" indica che la funzione è attiva. Per terminare la funzione premi il tasto "Connessione".
- *This function can be used to send voice messages using the microphone of the device through the speakers of the sound system. To activate the function touch the appropriate icon on the Intercom menu. The green "Connection" LED on indicates that the function is active. To disable the function press the "Connection" key.*
- Cette fonction permet de diffuser un message vocal dicté au micro du dispositif, à travers les haut-parleurs du système de Diffusion sonore. Pour l'activer, il est nécessaire de toucher l'icône présente dans le menu Intercom, le voyant vert allumé de la touche « Connexion » indique que la fonction est active. Pour mettre fin à la fonction, appuyer sur la touche "Connexion".
- *Mit dieser Funktion kann eine vokale Nachricht abgespielt werden, die über das Mikrophon der Vorrichtung aufgenommen worden ist und durch die Lautsprecher der Schalldiffusionsanlage ausgetragen wird. Um sie zu aktivieren, das entsprechende Symbol im Intercom-Menü berühren. Wenn die grüne Led der Taste "Verbindung" leuchtet, ist die Funktion aktiv. Um die Funktion zu beenden, die Taste "Verbindung" drücken.*
- Esta función le permite difundir un mensaje vocal, dictado al micrófono del dispositivo, mediante los altavoces del sistema de Difusión sonora. Para activarla ha de tocar el icono correspondiente en el menù Intercomunicación, el led verde encendido de la tecla "Conexión" indica la activación de la función. Presione la tecla "Conexión" para interrumpir la función.
- *Met deze functie kan een stembericht (ingesproken in de microfoon van het apparaat) door de luidsprekers van de geluidsinstallatie worden afgespeeld. Om dit bericht te kunnen activeren dient u op de specifieke icoon in het menu Intercom te drukken. De groene led van de toets "Verbinding" brandt als de functie geactiveerd is. Druk op de toets "Verbinding" om de functie te beëindigen.*
- Esta função permite-lhe divulgar uma mensagem de voz, ditada ao microfone do dispositivo, por meio de altifalantes da instalação de Difusão Sonora. Para ativá-la deverá tocar no exposto ícone, presente no menu Intercom, o led verde aceso do botão "Conexão" indica que a função está ativa. Para concluir a função carregue no botão "Conexão".

• **Utilizzo teleloop**  
• **Inductive loop use**

• **Utilisation teleloop**  
• **Gebrauch des**

**Teleloops**  
• **Uso del teleloop**

• **Gebruik teleloop**  
• **Utilização teleloop**



- Commuta l'apparecchio acustico in posizione T
- *Switch the acoustic device to the T position*
- Commuter l'appareil acoustique sur la position T
- *Umschalten des akustischen Geräts auf Position T*
- Conmuta el aparato acústico a la posición T
- *Schakelt het akoestische apparaat in positie T om*
- Comuta o aparelho acústico em posição T

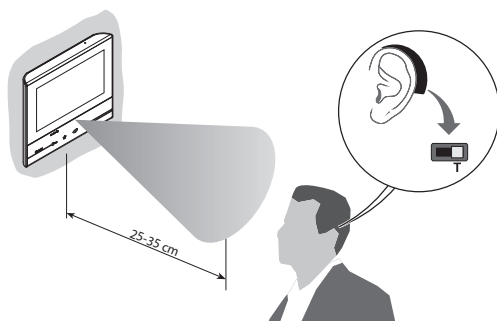

- Per un corretto accoppiamento magnetico tra PI ed apparecchio acustico ti consigliamo di posizionarti frontalmente al dispositivo ad una distanza di 25 – 35 cm.  
Ti ricordiamo che la presenza di metallo e rumore di fondo generato da apparecchiature elettriche/elettroniche (es. computer), può compromettere la qualità e le performace del dispositivo di accoppiamento.
- *To ensure correct magnetic coupling between the IU and the acoustic device, we recommend a position in front of the device, at a distance of 25 – 35 cm.*  
*It is reminded that the presence of metal and background noise generated by electric/electronic devices (e.g. computer) may compromise the performance and the quality of the coupling device.*
- Pour garantir un bon accouplement magnétique entre PI et appareil acoustique, il est recommandé de se placer face au dispositif à une distance de 25 – 35 cm.  
Il est rappelé que la présence de métal et de bruit de fond généré par des appareillages électriques/électroniques (ex. ordinateurs) peut compromettre la qualité et les performances du dispositif d'accouplement.

*Zur richtigen magnetischen Kopplung zwischen TS und akustisches Gerät, empfehlen wir, sich vor das Gerät in einem Abstand von 25 – 35 cm zu stellen.*

*Bitte beachten Sie, das Metallgegenstände und Grundgeräusche elektrischer/elektronischer Geräte (z.B. PC) die Qualität und Leistung der Kopplungsvorrichtung beeinträchtigen können.*

- Para un correcto acoplamiento magnético entre la UI y el aparato acústico, le aconsejamos situarse en frente del dispositivo a una distancia aproximada de 25 – 35 cm.  
Recuerde que la presencia de metal y ruido de fondo generado por aparatos eléctricos/electrónicos (por ejemplo un PC) puede comprometer la calidad y la eficiencia del dispositivo de acoplamiento.

*Voor een correcte magnetische koppeling tussen de binnenpost en het akoestische apparaat raden we aan om op circa 25 – 35 cm voor het apparaat te gaan staan.*

*Onthoud dat de aanwezigheid van metaal en achtergrondgeluid veroorzaakt door elektrische/elektronische apparatuur (bijv. computer) de kwaliteit en de prestaties van het koppelapparaat kunnen beïnvloeden.*

- Para um correto acoplamento magnético entre a Unidade Interna e o aparelho acústico sugerimos-lhe posicionar-se frontalmente ao dispositivo numa distância de 25 – 35 cm.  
Lembramos-lhe que a presença de metal e ruído de fundo, gerado por equipamentos elétricos/eletrónicos (por exemplo: computador), pode afetar a qualidade e o desempenho do dispositivo de acoplamento..

- Comando luci scale
- Staircase light control
- Commande lumières escaliers
- Treppenlichtsteuerung
- Mando luces escaleras
- Bedienung lichten trapzaal
- Comando das luzes da escada

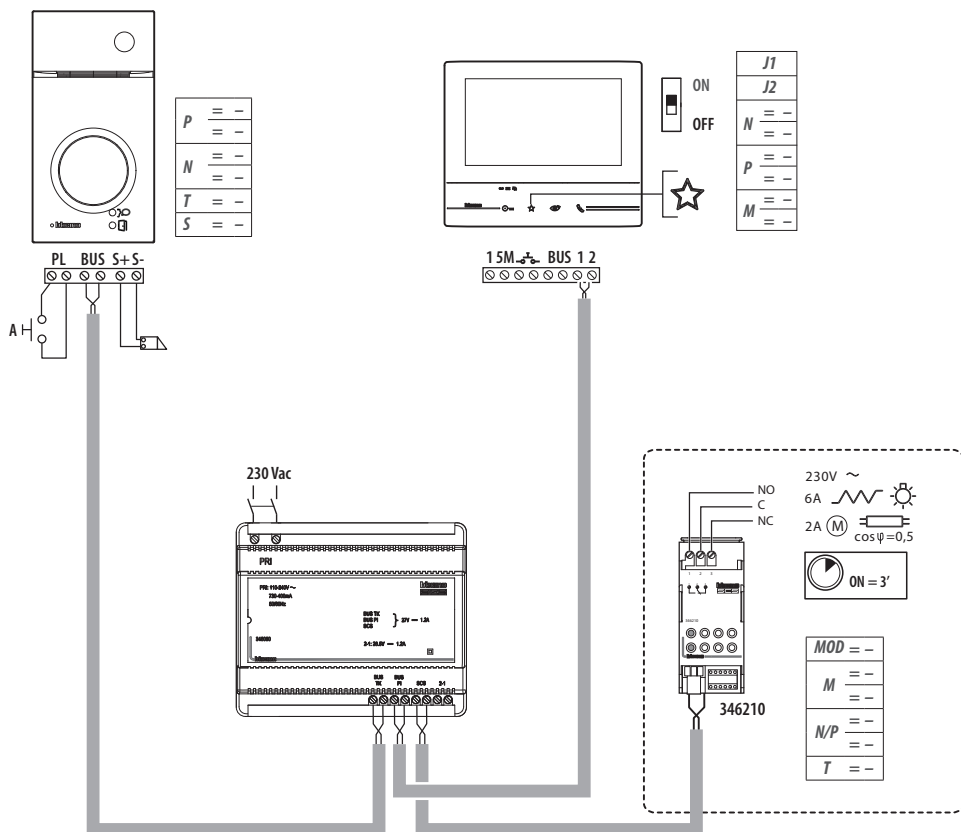

- Suoneria supplementare
- *Additional bell*
- Sonnerie supplémentaire

- *Zusätzliche Läutwerk*
- *Timbre adicional*
- *Supplementaire beltoon*

- Toque suplementar

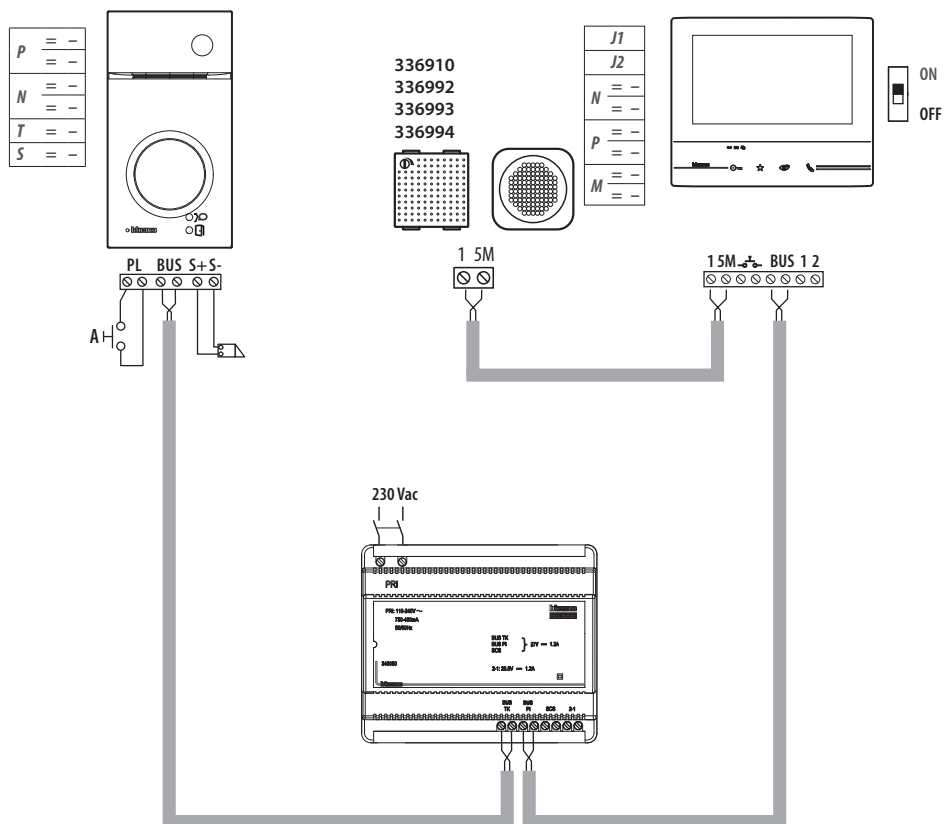

- **Avvertenze e diritti del consumatore**
- **Warnings and consumer rights**
- **Avertissements et droits du consommateur**
- **Hinweise und Rechte der Verbraucher**



Leggere attentamente prima dell'uso e conservare per un riferimento futuro

Divieto di toccare le unità con le mani bagnate  
 Divieto di utilizzo di pulitori liquidi o aerosol  
 Divieto di occludere le aperture di ventilazione  
 Divieto di modificare i dispositivi  
 Divieto di rimuovere parti di protezione dai dispositivi  
 Divieto di installare le unità in prossimità di liquidi e polveri  
 Divieto di installare le unità in prossimità di fonti di calore  
 Divieto di installare le unità in prossimità di gas nocivi, polveri metalliche o simili  
 Divieto di fissaggio delle unità su superfici non adatte



Pericolo di shock elettrico



Rischio caduta dei dispositivi a causa di cedimento della superficie su cui sono installati o installazione inappropriata  
 Togliere l'alimentazione prima di ogni intervento sull'impianto



Attenzione: le operazioni di installazione, configurazione, messa in servizio e manutenzione devono essere effettuate esclusivamente da personale qualificato. Assicurarsi che l'installazione a parete sia effettuata correttamente  
 Effettuare la posa dei cavi rispettando le normative vigenti  
 Collegare i cavi di alimentazione secondo le indicazioni  
 Per eventuali espansioni di impianto utilizzare solo gli articoli indicati nelle specifiche tecniche



Lire attentivement avant toute utilisation et installation de nos produits et conserver pour toute consultation en cas de besoin.

Interdiction de toucher les unités avec les mains mouillées.  
 Interdiction d'utiliser des produits de nettoyage liquides ou des aérosols.  
 Interdiction de boucher les ouvertures de ventilation.  
 Interdiction de modifier les dispositifs.  
 Interdiction des retirer les parties de protection des dispositifs.  
 Interdiction d'installer les unités à proximité de liquides et poudres/poussières.  
 Interdiction d'installer les unités à proximité de sources de chaleur.  
 Interdiction d'installer les unités à proximité de gaz nocifs, de poudres métalliques ou autres matières semblables.  
 Interdiction de fixer les unités sur des surfaces non appropriées.



Risque d'électrocution



Risque de chute des dispositifs en cas de rupture de la surface sur laquelle ils sont installés ou mauvaise installation.  
 Couper l'alimentation avant toute intervention sur l'installation.



Attention : les opérations d'installation, de configuration, de mise en service et d'entretien doivent être confiées à un personnel qualifié.  
 S'assurer que l'installation murale est correctement effectuée.  
 Effectuer la pose des câbles dans le respect des normes en vigueur.  
 Brancher les câbles d'alimentation dans le respect des indications fournies.  
 Pour les éventuelles extensions de l'installation, utiliser uniquement les articles indiqués dans les caractéristiques techniques.

- **Advertencias y derechos del consumidor**
- **Waarschuwingen en rechten van de consument**
- **Advertências e direitos do consumidor**



Read carefully before use and keep for future reference

Touching the units with wet hands is forbidden  
 Using liquid cleaners or aerosols is forbidden  
 Blocking the ventilation openings is forbidden  
 Modifying the devices is forbidden  
 Removing protective parts from the devices is forbidden  
 Installing the units near liquids and powders is forbidden  
 Installing the units near heat sources is forbidden  
 Installing the units near harmful gases, metal dusts or similar is forbidden  
 Fastening the units on unsuitable surfaces is forbidden



Danger of electrical shock



Risk of devices falling because the surface on which they are installed collapses or inappropriate installation  
 Switch the power supply OFF before any work on the system



Caution: Installation, configuration, starting-up and maintenance must be performed exclusively by qualified personnel.  
 Check that the wall installation has been carried out correctly  
 Lay out the wires respecting the standards in force  
 Connect the power supply wires as indicated  
 Use only the items indicated in the technical specifications for any system expansions



Vor Gebrauch, die Hinweise aufmerksam durchlesen und sorgfältig aufbewahren, um sie auch in Zukunft nachschlagen zu können.

Verbot, die Einheiten mit nassen Händen zu berühren  
 Verbot, Flüssigreiniger oder Aerosol zu benutzen  
 Verbot, die Belüftungsschlitze abzudecken  
 Verbot, die Vorrichtungen zu ändern  
 Verbot, die Schutzbleche von den Vorrichtungen abzunehmen  
 Verbot, die Einheit in der Nähe von Flüssigkeiten und Staub zu installieren  
 Verbot, die Einheit in der Nähe von Wärmequellen zu installieren  
 Verbot, die Einheit in der Nähe von giftigem Gas, Metallstaub o. ä. zu installieren  
 Verbot, die Einheit an ungeeignete Flächen zu befestigen



Stromschlaggefahr



Risiko des Herabfallens der Vorrichtungen durch Nachlassen der Auflagefläche oder wegen falscher Installation  
 Die Stromversorgung abtrennen, bevor an der Anlage gearbeitet wird.



Achtung: die Installation, Konfiguration, Inbetriebnahme und Wartung dürfen nur von qualifizierten Fachleuten vorgenommen werden.  
 Sicherstellen, dass die Wandmontage richtig vorgenommen wird  
 Die Kabeln gemäß geltenden Normen verlegen  
 Die Stromkabeln gemäß Anweisungen anschließen  
 Bei eventuellen Anlagenenerweiterungen ausschließlich die Artikel verwenden, die in den technischen Spezifikationen angegeben sind



Lea detenidamente antes del uso y conserve la documentación para consultas futuras

- Se prohíbe tocar las unidades con las manos mojadas
- Se prohíbe el uso de limpiadores líquidos o aerosoles
- Se prohíbe tapar las aperturas de ventilación
- Se prohíbe modificar los dispositivos
- Se prohíbe desmontar las partes de protección de los dispositivos
- Se prohíbe instalar las unidades cerca de líquidos y polvo
- Se prohíbe instalar las unidades cerca de fuentes de calor
- Se prohíbe instalar las unidades cerca de gases nocivos, polvo metálico o productos similares
- Se prohíbe fijar las unidades en superficies no aptas



Peligro de descarga eléctrica



Riesgo de caída de los dispositivos por hundimiento de la superficie de montaje o instalación inadecuada  
Corte la alimentación antes de intervenir en el sistema



Atención: Las operaciones de instalación, configuración, puesta en servicio y mantenimiento han de ser efectuadas exclusivamente por personal cualificado. Asegúrese de que la instalación se haya efectuado correctamente.  
La colocación de los cables ha de cumplir las normativas vigentes  
Conecte los cables de alimentación según las indicaciones  
Para posibles expansiones del sistema, use solamente los artículos indicados en las especificaciones técnicas



Ler atentamente antes do uso e guardar para qualquer futura referência

- Proibição de tocar as unidades com as mãos molhadas
- Proibição da utilização de produtos de limpeza líquidos ou aerossóis
- Proibição de obstruir as aberturas de ventilação
- Proibição de alterar os dispositivos
- Proibição de remover peças de proteção dos dispositivos
- Proibição de instalar as unidades em proximidade de líquidos e pós
- Proibição de instalar as unidades em proximidade de fontes de calor
- Proibição de instalar as unidades em proximidade de gases nocivos, pós metálicos ou similares
- Proibição de fixação das unidades sobre superfícies não adequadas



Perigo de choque eléctrico



Risco de queda dos dispositivos, devido a desabamento da superfície em que estão instalados ou instalação inadequada  
Tirar a alimentação elétrica antes de qualquer intervenção sobre a instalação



Atenção: as operações de instalação, configuração, colocação em serviço e manutenção devem ser realizadas exclusivamente por pessoal qualificado.  
Certificar-se de que a instalação de parede seja realizada corretamente  
Proceder à colocação dos cabos atendo-se escrupulosamente às normas vigentes.  
Conectar os cabos de alimentação de acordo com as prescrições  
Face a eventuais extensões de instalações utilizar exclusivamente os artigos listados nas especificações técnicas



Vóór het gebruik doorlezen en voor naslag bewaren

- Het is verboden het apparaat met natte handen aan te raken
- Het is verboden vloeibare reinigers of verstuivers te gebruiken
- Het is verboden de ventilatie-openingen af te sluiten
- Het is verboden het apparaat te wijzigen
- Het is verboden om beschermende onderdelen van het apparaat te verwijderen
- Het is verboden de apparaten te installeren in de buurt van vloeistoffen en stof
- Het is verboden de apparaten te installeren in de buurt van warmtebronnen
- Het is verboden de apparaten te installeren in de buurt van schadelijke gassen, metaalstof of soortgelijke materialen
- Het is verboden de units te bevestigen aan ongeschikte oppervlakken



Gevaar voor elektrische schokken



Gevaar voor vallen van de apparaten als het oppervlak waarop ze geïnstalleerd zijn instort of wegens een verkeerde installatie  
Vervrijd de spanning alvorens werkzaamheden aan de installatie te verrichten



Opgelet: laat de installatie, de configuratie, de inbedrijfstelling en het onderhoud uitsluitend verrichten door gekwalificeerd personeel.  
Controleer of de installatie aan de muur correct is verricht  
Breng de kabels aan volgens de toepasselijke normen  
Sluit de voedingskabels aan volgens de aanwijzingen  
Gebruik uitsluitend de artikelen die in de technische specificaties zijn gegeven voor de eventuele uitbreiding van de installatie



- Il fabbricante BTicino S.p.A., dichiara che il tipo di apparecchiatura radio 363611 (kit Classe 300V13M + L3000 badge) è conforme alla direttiva 2014/53/UE.  
Il testo completo della dichiarazione di conformità UE è disponibile al seguente indirizzo Internet: [www.bticino.it/red](http://www.bticino.it/red)
- *Hereby BTicino S.p.A., declares that the radio equipment 363611 (type Classe 300V13M kit + L3000 badge) is in compliance with Directive 2014/53/EU. The full text of the EU declaration of conformity is available at the following internet address: [www.bticino.it/red](http://www.bticino.it/red)*
- Le soussigné BTicino S.p.A., déclare que l'équipement radioélectrique du type 363611 (set Classe 300V13M + L3000 Badge) est conforme à la directive 2014/53/UE.  
Le texte complet de la déclaration UE de conformité est disponible à l'adresse internet suivante: [www.bticino.it/red](http://www.bticino.it/red)
- *Hiermit erklärt BTicino S.p.A., dass der Funkanlagentyp 363611 (Set Classe 300V13M + L3000 Badge) der Richtlinie 2014/53/EU entspricht. Der vollständige Text der EU-Konformitätserklärung ist unter der folgenden Internetadresse verfügbar: [www.bticino.it/red](http://www.bticino.it/red)*
- Por la presente BTicino S.p.A., declara que el tipo de equipo radioeléctrico 363611(kit Classe 300V13M + L3000) credencial es conforme con la Directiva 2014/53/UE.  
El texto completo de la declaración UE de conformidad está disponible en la dirección Internet siguiente: [www.bticino.it/red](http://www.bticino.it/red)
- *Hierbij verklaar ik BTicino S.p.A., dat het type radioapparatuur 363611 (Set Classe 300V13M + L3000 Badge) conform is met Richtlijn 2014/53/EU.*  
*De volledige tekst van de EU-conformiteitsverklaring kan worden geraadpleegd op het volgende internetadres: [www.bticino.it/red](http://www.bticino.it/red)*
- O abaixo assinado BTicino S.p.A., declara que o presente tipo de equipamento de rádio 363611 (kit Classe 300V13M + L3000) crachá está em conformidade com a Diretiva 2014/53/UE.  
O texto integral da declaração de conformidade está disponível no seguinte endereço de Internet: [www.bticino.it/red](http://www.bticino.it/red)



- Puoi scaricare i manuali completi dei dispositivi dal sito [www.homesystems-legrandgroup.com](http://www.homesystems-legrandgroup.com)
- *The complete manuals of the devices can be downloaded from the website [www.homesystems-legrandgroup.com](http://www.homesystems-legrandgroup.com)*
- *Vous pouvez télécharger le manuel complet des dispositifs sur le site [www.homesystems-legrandgroup.com](http://www.homesystems-legrandgroup.com)*
- *Sie können die vollständigen Handbücher von der Website [www.homesystems-legrandgroup.com](http://www.homesystems-legrandgroup.com) herunterladen.*
- *Puede bajarse los manuales completos de los dispositivos en la web de [www.homesystems-legrandgroup.com](http://www.homesystems-legrandgroup.com)*
- *Puede bajarse los manuales completos de los dispositivos en la web de [www.homesystems-legrandgroup.com](http://www.homesystems-legrandgroup.com)*
- É possível baixar os manuais completos do sítio [www.homesystems-legrandgroup.com](http://www.homesystems-legrandgroup.com)

## **BTicino SpA**

Viale Borri, 231

21100 Varese - Italy

[www.bticino.com](http://www.bticino.com)

Timbro installatore  
Installer stamp

BTicino SpA si riserva il diritto di variare in qualsiasi momento i contenuti illustrati nel presente stampato e di comunicare, in qualsiasi forma e modalità, i cambiamenti apportati.

BTicino SpA reserves at any time the right to modify the contents of this booklet and to communicate in any form and modality, the charges brought to the same.