

- Dati dimensionali**
- Größe**
- Dimensões**
- Размеры**
- Dimensional data**
- Datos dimensionales**
- Δεδομένα διαστασιοποίησης**
- Boyutsal veriler**
- Données dimensionnelles**
- Afmetingen**
- بيانات الأبعاد**

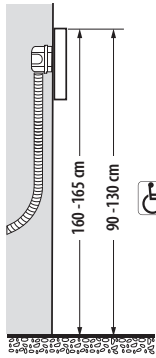

- Altezza consigliata salvo diversa normativa vigente.
- Recommended height, unless different regulations are specified.
- Hauteur conseillée sauf autre norme en vigueur.
- Empfohlene Höhe falls die gesetzlichen Vorschriften nichts anderes vorschreiben.
- Altura recomendada salvo normativa vigente diferente
- Aanbevolen hoogte behoudens andere normen in voege.
- Altura aconselhada a não ser se a norma em vigor for diferente.
- Προτεινόμενο ύψος με εξαίρεση διαφορετικό κανονισμό.
- Рекомендуемая высота, если не указаны другие требования.
- Geçerli normatif tarafından farklı şekilde belirlenenler hariç olarak, tavsiye edilen yükseklik.

الارتفاع الموصى به ما لم تنص اللوائح السارية على غير ذلك

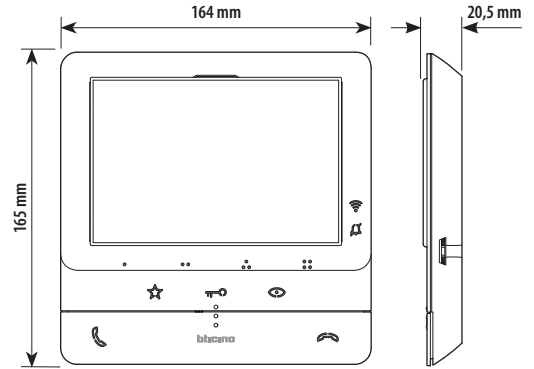

- Installazione a parete**
- Wand-Installation**
- Instalação de parede**
- Duvara montaj**
- Wall mounting installation**
- Instalación mural**
- Επιτοίχια εγκατάσταση**
- التركيب على الحائط**
- Installation murale**
- Wandinstallatie**
- Настенная установка**

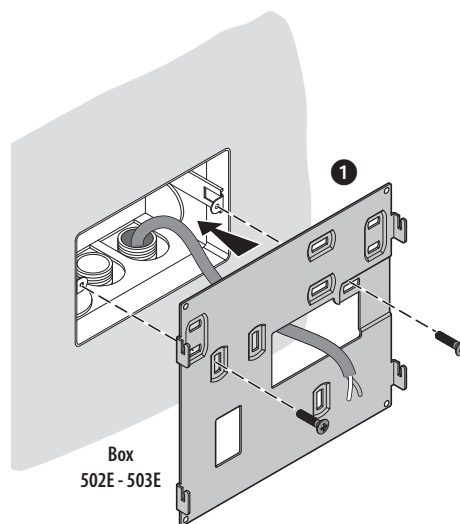
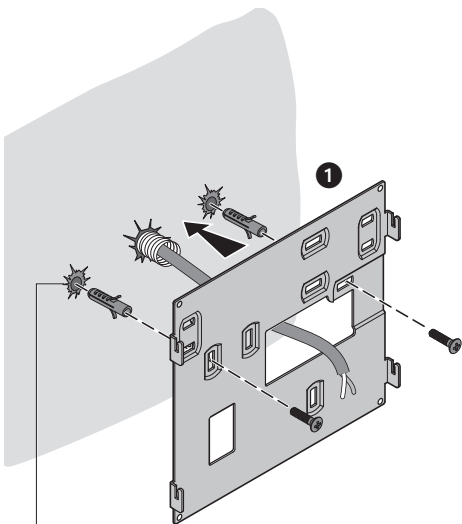

Ø max 5 mm - Ø máx 5 mm

Ø макс 5 мм - Ø maks 5 mm

مم 5 الحد الأقصى للفطر

344692

x 2

- Da acquistare separatamente
- A adquirir separadamente
- To be purchased separately
- Πωλείται ξεχωριστά
- À acheter séparément
- Приобретается отдельно
- Getrennt zu erwerben
- Ayrı olarak satın alınır
- Comprar por separado
- يجب شراؤها على حدة
- Apart kopen

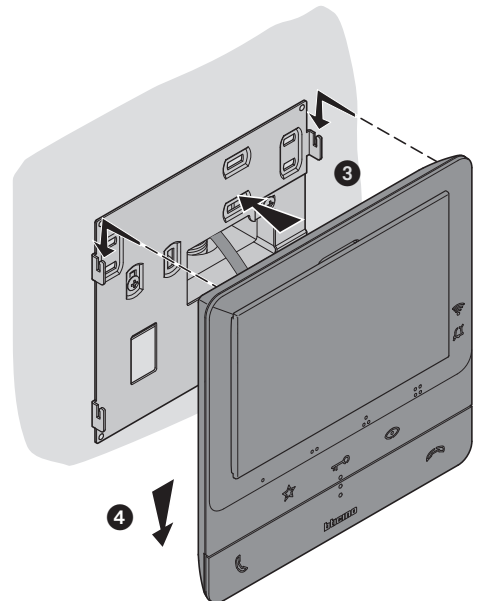
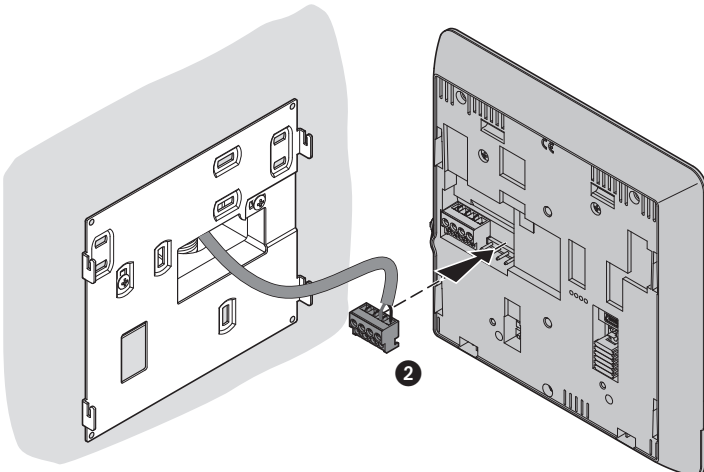

4

- Vista frontale
- Front view
- Vue frontale
- Ansicht von vorn
- Vista frontal
- Vooraanzicht
- Vista frontal
- Εμπρόσθια όψη
- Вид спереди

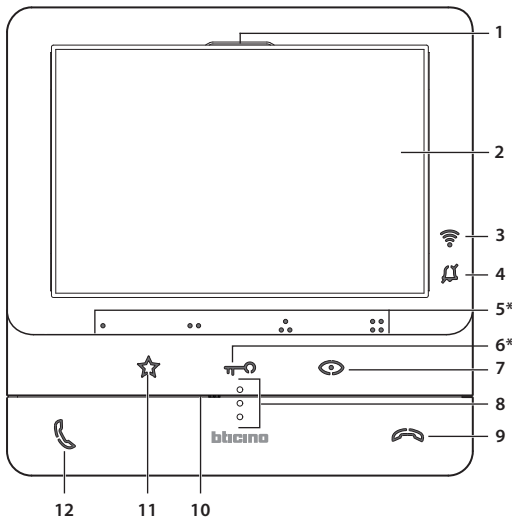

Alla pressione i tasti si illuminano ed emettono un "beep" (disattivabile da procedura).

1. Altoparlante
2. Display 5" (16:9)
3. LED indicazione segnale Wi-Fi  
LED rosso lampeggiante: Wi-Fi attivo ma non connesso ad una rete  
LED spento: Wi-Fi disabilitato o correttamente funzionante  
LED rosso fisso: il Classe 100 X16E sta scambiando dati con l'App Door Entry 100X (inoltro chiamata, autoaccensione)
4. LED segnalazione esclusione suoneria  
LED rosso lampeggiante: suoneria esclusa
5. Tasti a sfioramento programmabili \*
6. Tasto a sfioramento apertura serratura \*  
LED bianco lampeggiante: funzione "studio professionale" attiva
7. Tasto a sfioramento per attivazione posto estero / ciclamento
8. Guide tattili per non vedenti
9. Tasto disattivazione comunicazione  
LED rosso lampeggiante: chiamata in corso
10. Microfono
11. Tasto a sfioramento luci scale
12. Tasto attivazione comunicazione  
LED verde lampeggiante: chiamata in arrivo

\* Se alla pressione, i LED lampeggiano bianco, è attiva la funzione "serratura sicura" ed il tasto è disattivato.

Nota: la fase di accensione del dispositivo può durare fino a 2 minuti.

When pressed, the keys light up and emit a "beep" (that can be deactivated by procedure).

1. Loudspeaker
2. 5" (16:9) display
3. Wi-Fi signal notification LED  
Red LED flashing: Wi-Fi on but not connected to the network  
LED off: Wi-Fi disabled or working correctly  
Red LED on steady: Classe100 X16E is exchanging data with the Door Entry App 100X (forwarding of call, automatic switch on)
4. Bell exclusion notification LED  
Red LED flashing: bell excluded
5. Programmable touch keys \*
6. Door lock release touch key \*  
White LED flashing: active Professional Studio (Office) function
7. Entrance panel / scrolling activation touch key
8. Tactile guides for the blinds
9. Communication disabling key  
Red LED flashing: call in progress
10. Microphone
11. Staircase light touch key
12. Communication enabling key  
Green LED flashing: incoming call

\* If the LEDs flash white when pressed, the "safe door lock" function is active and the key is deactivated.

Note: the switching on phase of the device can last up to 2 minutes.

À la pression, les touches s'illuminent et émettent un « bip » (désactivable à travers la procédure prévue à cet effet).

1. Haut-parleur
2. Écran 5" (16:9)
3. Voyant indication signal Wi-Fi  
Voyant rouge clignotant : Wi-Fi actif mais non connecté à un réseau  
Voyant éteint : Wi-Fi désactivé ou fonctionnant correctement  
Voyant rouge fixe : le dispositif Classe 100 X16E échange des données avec l'app Door Entry 100X (envoi d'appel, auto-allumage)
4. Voyant de signal exclusion sonnerie  
Voyant rouge clignotant : sonnerie exclue
5. Touche à effleurement programmables (\*)
6. Touche à effleurement d'ouverture serrure (\*)  
Voyant blanc clignotant : fonction « bureau » active
7. Touche à effleurement d'activation poste externe / cyclage
8. Guides tactiles pour non-voyants
9. Touche désactivation communication  
Voyant rouge clignotant : appel en cours
10. Micro
11. Touche à effleurement lumières escaliers
12. Touche activation communication  
Voyant vert clignotant : arrivée d'un appel

(\*) Si, à la pression, les voyants clignotent sur le blanc, la fonction « serrure sécurisée » est active et la touche est désactivée.

Note : la phase d'allumage du dispositif peut durer jusqu'à 2 minutes.

- Önden görünüş
- المظهر من الامام

Bei Betätigung leuchten die Tasten auf und geben einen "Piepton" ab (kann durch eine Prozedur deaktiviert werden.)

1. Lautsprecher
2. Display 5" (16 : 9)
3. LED-Anzeige des Wi- Fi-Signals  
Rote LED blinkend: Wi- Fi aktiv aber nicht mit einem Netz verbunden  
LED ausgeschaltet: Wi-Fi deaktiviert oder richtig Betrieb  
Rote LED fest leuchtend: das Gerät Classe 100X16E tauscht Daten mit der App Door Entry 100X aus (Ruf senden, automatisches Einschalten)
4. LED- Meldung Lötwerk ausgeschlossen  
Rote LED blinkt: Lötwerk ausgeschlossen
5. Programmierbare Berührungstasten \*
6. Berührungstaste Schlossöffner\*  
Weiße Led blinkt: Funktion „Büro“ aktiv
7. Berührungstaste zum Aktivieren der Türstation und Taktieren
8. Taktile Hilfe für Sehbehinderte
9. Taste zur Deaktivierung der Kommunikation  
Rote LED blinkt: Anruf im Gang
10. Mikrophon
11. Berührungstaste Treppenlicht
12. Taste zur Aktivierung der Kommunikation  
Grüne LED blinkt: eintreffen eines Anrufs

\* Wenn die LEDs beim Drücken weiß blinken, ist die Funktion „Schloss-Sicherheit“ aktiv und die Taste ist deaktiviert.

N.B.: Die Einschaltphase des Geräts kann bis zu 2 Minuten dauern

Con la presión, los botones se iluminan y emiten un "beep" (desactivable según el procedimiento).

1. Altavoz
2. Pantalla 5" (16:9)
3. LED de indicación de la señal Wi-Fi  
LED rojo parpadeante: Wi-Fi activado, pero no conectado a una red  
LED apagado: Wi-Fi deshabilitado o correctamente en marcha  
LED rojo fijo = el Classe 100 X16E está cruzando datos con la App Door Entry 100X (envío llamada, autoencendido)
4. LED de señalización de exclusión timbre  
LED rojo parpadeante: timbre excluido
5. Botones de membrana programables \*
6. Botón de membrana apertura cerradura\*  
LED blanco parpadeante: función "Estudio profesional" activa
7. Botón de membrana para activación placa de exterior / vista cíclica
8. Guías táctiles para invidentes
9. Botón desactivación comunicación  
LED rojo parpadeante: llamada corriente
10. Micrófono
11. Botón de membrana luces escaleras
12. Botón activación comunicación  
LED verde parpadeante: llamada entrante

\* Si con la presión, los LEDs parpadean en color blanco, se activa la función "cerradura segura" y el botón se desactiva.

Nota: la fase de encendido del dispositivo puede durar hasta 2 minutos.

De toetsen gaan branden en laten een "piep" (kan met de procedure gedeactiveerd worden) horen wanneer erop gedrukt wordt.

1. Luidspreker
2. Display 5" (16:9)
3. LED aanduiding kwaliteit wifi-signaal  
Rode LED knippert: Wifi geactiveerd maar niet met een netwerk verbonden  
LED uit: Wifi gedeactiveerd of werkt correct  
Rode LED brandt = Classe100 X16E wisselt gegevens uit met de Door Entry-app 100X (doorschakelen oproep, automatische inschakeling)
4. Led melding uitsluiting beltoon  
Rode led knippert : beltoon uitgesloten
5. Programmeerbare touch-toetsen\*
6. Touch-toetsen slotontgrendeling\*  
Witte led knippert: functie "professionele studio" geactiveerd
7. Touch-toets voor activering buitenpost/cyclische weergave
8. Tastgeleiders voor blinden
9. Toets deactivering communicatie  
Rode led knippert : lopende oproep
10. Microfoon
11. Touch-toets traphuisverlichting
12. Toets activering communicatie  
Groen led knippert: binnenkomende oproep

\* De functie "veilig slot" is geactiveerd en de toets is gedeactiveerd als de witte leds knipperen wanneer op de toets gedrukt wordt.

Opmerking: het inschakelen van het apparaat kan 2 minuten duren.

Ao carregar as teclas iluminam-se e emitem um "bip" (pode ser desativado através de procedimento.)

1. Altifalante
2. Ecrã 5" (16:9)
3. LED indicação sinal Wi- Fi  
LED vermelho intermitente: Wi-Fi ativo, mas não conectado a uma rede  
LED desligado: Wi-Fi desabilitado ou a funcionar corretamente  
LED vermelho fixo: o Classe 100 X16 está a trocar dados com a App Door Entry 100X (envio de chamada, envio de ligação automática)
4. LED de sinalização de exclusão da campainha  
LED vermelho intermitente: campainha excluída
5. Teclas de toque programáveis \*
6. Tecla de toque abertura da fechadura \*  
Led branco a piscar: função "estúdio profissional" ativa
7. Tecla de toque para ativação unidade externa / ativação cíclica
8. Guias táteis para não videntes
9. Tecla de desativado de comunicação  
LED vermelho intermitente: chamada em andamento
10. Microfone
11. Tecla de toque luzes das escadas
12. Tecla de ativação de comunicação  
LED verde intermitente: chamada em chegada

\* Se ao carregar, os LED piscam em branco, está ativa a "fechadura segura" e a tecla é desativada.

Nota: a fase de ligação do dispositivo pode durar até 2 minutos.

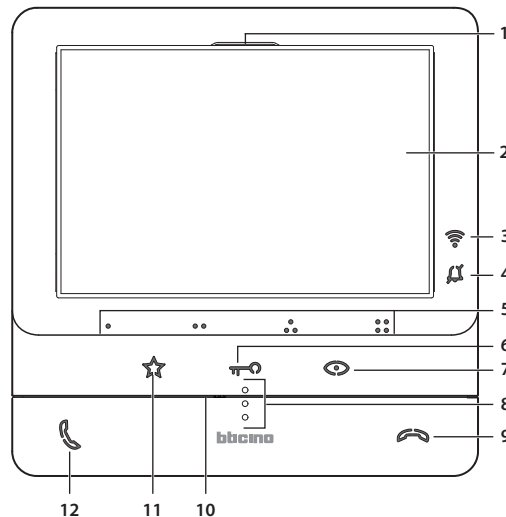

Κατά την πίεση τα πλήκτρα φωτίζονται και εκπέμπουν ένα "beep" (απενεργοποίηση από την διαδικασία.)

1. Ηχείο
2. Οθόνη 5" (16:9)
3. Ένδειξη LED σήματος Wi-Fi  
LED κόκκινο διακοπτόμενου φωτισμού: Ενεργό Wi-Fi αλλά μη συνδεδεμένο σε δίκτυο LED απενεργοποιημένο: Το Wi - Fi είναι απενεργοποιημένο ή λειτουργεί σωστά  
Κόκκινη κόκκινη λυχνία: το σύστημα Classe 100 X16E ανταλλάσσει δεδομένα με την App Door Entry 100X (προώθηση κλήσης, αυτόματη εκκίνηση)
4. LED σηματοδότησης αποκλεισμού ήχων  
LED κόκκινο διακοπτόμενου φωτισμού: αποκλεισμένοι ήχοι κλήσης
5. Προγραμματιζόμενα πλήκτρα αφής\*
6. Πλήκτρο αφής άνοιγμα κλειδαριάς\*  
Λευκό Led διακοπτόμενου φωτισμού: λειτουργία "επαγγελματικού γραφείου" ενεργή
7. Πλήκτρα αφής για την ενεργοποίηση της εξωτερικής/κυκλικής θέσης
8. Απτικές οδηγίες για τυφλούς
9. Πλήκτρο απασφάλισης επικοινωνίας  
LED κόκκινο διακοπτόμενο: κλήση σε εξέλιξη
10. Μικρόφωνο
11. Πλήκτρα αφής φώτων σκάλας.
12. Πλήκτρο απασφάλισης επικοινωνίας  
Πράσινο LED διακοπτόμενου φωτισμού: εισερχόμενη κλήση

\* Αν κατά την πίεση τα LED αναβοσβήνουν άσπρα, είναι ενεργή η λειτουργία "ασφαλής κλειδαριά" και το πλήκτρο απενεργοποιείται.

Σημείωση: η φάση έναυσης του συστήματος μπορεί να διαρκέσει μέχρι 2 λεπτά.

Basıldığında, tuşlar aydınlanır ve bir "bip" sesi çıkarır (işlemler devre dışı bırakılabilir.)

1. Hoparlör
2. Ekran 5" (16:9)  
Wi-Fi sinyal göstergesi ışığı LED  
Yanıp sönen kırmızı LED: Wi-Fi etkin ancak bir ağa bağlı değil  
LED kapalı: Wi-Fi devre dışı bırakıldı veya doğru çalışıyor  
Sabit kırmızı LED: Classe 100X 16E, App Door Entry 100X ile veri alışverişinde bulunuyor (çağrı yönlendirme, otomatik başlatma)
3. Zil sesi hariç tutma LED'i  
Yanıp sönen kırmızı LED: zil sesi hariç
4. Programlanabilir dokunmatik tuşlar \*
5. Kilit açma dokunmatik tuşu \*
6. Yanıp sönen beyaz LED: "profesyonel stüdyo" fonksiyonu aktif
7. Giriş Paneli/Devirsel mod aktivasyonu için dokunmatik tuş
8. Görme engelliler için dokunmatik kılavuzlar
9. İletişim devre dışı bırakma tuşu
10. Yanıp sönen kırmızı LED: çağrı devam ediyor
11. Mikrofonu
12. Merdiven ışığı dokunmatik tuşu
13. İletişim faalleştirme tuşu  
Yeşil LED yanıp sönüyor: gelen çağrı

\* Basıldığında LED'ler beyaz renkte yanıp sönerse, "güvenli kilitleme" işlevi etkindir ve tuş devre dışı bırakılmıştır.

Not: cihaz çalışmaya başlatma evresi 2 dakika kadar sürebilir.

При нажатии клавиши загораются и издают звуковой сигнал (отключается согласно процедуре).

1. Динамик
2. Дисплей 5" (16:9)
3. Светодиод индикации сигнала Wi-Fi  
Мигающий красный светодиод: Wi-Fi активен, но не подключен к сети  
Светодиод выключен: Wi-Fi отключен или работает правильно  
Постоянно горящий красный светодиод: Classe 100 X16E выполняет обмен данными с приложением Door Entry 100X (передача звонка, автовключение)
4. Светодиод сигнализации отключения мелодии вызова  
Красный светодиод мигает: мелодия вызова отключена
5. Программируемые сенсорные клавиши\*
6. Сенсорная клавиша открытия замка\*  
Белый светодиод мигает: функция "профессиональная студия" активирована
7. Сенсорная клавиша активации внешнего блока/циклического просмотра
8. Сенсорные руководства для слабовидящих
9. Клавиша отключения связи  
Красный светодиод мигает: входящий вызов
10. Микрофон
11. Сенсорная клавиша освещения лестницы
12. Клавиша активации связи  
еленый светодиод мигает: входящий вызов

\* Если при нажатии светодиода мигают белым светом, активна функция

"безопасный замок" и клавиша отключена.

Примечание: Фаза включения устройства может длиться до 2 минут.

عند الضغط تضيء الأزرار وتطلق صوت تنبيه (يتم إلغاء تنشيطه بالإجراء) مكبر الصوت.

1. مكبر الصوت
2. شاشة 5 بوصة (16:9)
3. مؤشر ليد الإضاءة إلى -الواي فاي  
مؤشر ليد أحمر وامض: خاصية الواي -فai نشطة ولكنها غير متصلة بشبكة  
مؤشر ليد منطفئ: خاصية الواي -فai غير مُفعلة أو لا تعمل بشكل صحيح  
المؤشر الضوئي الـ led الأحمر ثابت = تبادل "Classe 100 X16E" البيانات مع التطبيق "Door Entry 100X" (تحويل المكالمات. التشغيل الذاتي).
4. المؤشر الضوئي الـ led يشير إلى إلغاء الجرس  
المؤشر الضوئي الـ led الأحمر يومض: إلغاء الجرس
5. أزرار تعمل باللمس قابلة للبرمجة \*
6. زر يعمل باللمس لفتح القفل\*
7. زر يعمل باللمس لتنشيط الوحدة الخارجية / الدورة
8. الدلائل الملموسة لفاقدى البصر.
9. زر إلغاء الاتصال  
المؤشر الضوئي الـ led الأحمر يومض: جار الاتصال
10. الميكروفون.
11. زر يعمل باللمس لإضاءة الدرج
12. زر تنشيط الاتصال  
المؤشر الضوئي الـ led الأخضر يومض: مكالمات واردة

\* إذا ومضت المؤشرات الضوئية الـ led باللون الأبيض عند الضغط فهذا يعني تنشيط وظيفة "قفل الأمان" وتعطيل الزر.

ملحوظة: يُمكن أن تستغرق مرحلة تشغيل الجهاز فترة تصل إلى دقيقتين ( 2 ).

• Funzioni disponibili  
• Available functions  
• Fonctions disponibles

• Verfügbare Funktionen  
• Funciones disponibles  
• Beschikbare functies

• Funções disponíveis  
• Διαθέσιμες λειτουργίες  
• Возможные функции

• Mevcut fonksiyonlar  
• الوظيفات المتوفرة

<p>Teleloop Studio professionale Stato porta Cercapersone Tasti programmabili Intercom preimpostato Intercom Autoaccensione Serratura sicura</p>	<p>Inductive loop Professional Studio (Office) Door status Paging Programmable keys Preset intercom Intercom Auto-switching ON Safe door lock</p>	<p>Téléloop Bureau État porte Cherche-personne Touches programmables Intercom préprogrammée Intercom Auto-allumage Serrure sécurisée</p>	<p>Teleloop Professional Studio (Büro) Tür-Status Pager Programmierbare Tasten Intercom voreingestellt Intercom Selbstschaltung Schloss-Sicherheit</p>	<p>Teleloop Estudio profesional Estado puerta Localizador Botones programables Intercom preajustado Intercom Autoencendido Cerradura segura</p>	<p>Teleloop Professionele studio Status deur Pieper Programmeerbare toetsen Vooraf ingestelde intercom Intercom Automatische inschakeling Veilig slot</p>
<p>Teleloop Estúdio profissional Estado da porta Localizador Teclas programáveis Intercomunicação pré-programada Intercomunicador Ligaçao automática Fechadura segura</p>	<p>Τηλεανακίνηση Επαγγελματικό γραφείο Κατάσταση θύρας Σελιδοποιητής Προγραμματιζόμενα πλήκτρα Ενδοεπικοινωνία σε προρυθμισμό Ενδοεπικοινωνία Αυτοενεργοποίηση Ασφαλής κλειδαριά</p>	<p>Teleloop Профессиональная студия Статус двери Пейджер Программируемые клавиши Интерком - предварительно заданный Интерком Автовключение Безопасный замок</p>	<p>Endüktif döngü Profesyonel stüdyo Kapı durumu Çağrı cihazı Programlanabilir tuşlar Önceden ayarlanmış interkom Interkom Otomatik ateşleme Güvenli kilit</p>	<p>Teleloop الاستديو المحترف حالة الباب البحث عن أشخاص أزرار قابلة للبرمجة اتصال داخلي "إنتركم" مضبوط مسبقاً اتصال داخلي "إنتركم" تشغيل ذاتي قفل أمان</p>	

- Vista retro
- Back view
- Vue postérieure

- Rückseite
- Vista posterior
- Achteraanzicht

- Vista traseira
- Οπίσθια όψη
- Вид сзади

- Arkadan görünüş
- المظهر من الخلف

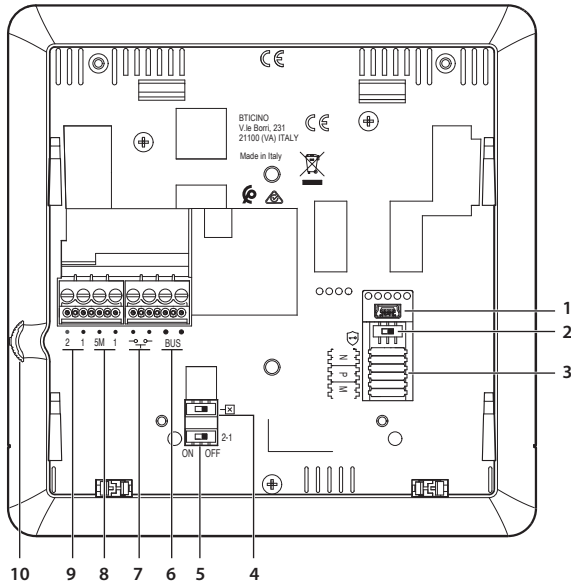

1. Presa mini USB per aggiornamento Firmware dispositivo
2. Microinterruttore ON / OFF funzione "serratura sicura"  
ON=
3. Sede dei configuratori
4. Microinterruttore ON / OFF di terminazione di tratta
5. Microinterruttore ON / OFF per abilitazione alimentazione supplementare
6. Morsetti per il collegamento al BUS SCS 2 FILI
7. Morsetti (2 - 1) per il collegamento di un pulsante esterno di chiamata al piano
8. Morsetti (5M - 1) per collegamento suoneria supplementare. Il collegamento deve essere effettuato punto - punto sui morsetti della suonerie supplementari
9. Morsetti (2 - 1) per alimentazione supplementare
10. Joystick per regolazioni e programmazioni

1. Mini USB socket for device Firmware update
2. ON / OFF micro-switch for "safe door lock" function  
ON=
3. Configurator socket.
4. Line termination ON / OFF micro-switch.
5. Additional power supply enable ON / OFF micro switch
6. 2 wires SCS BUS connection clamps.
7. Clamps for the connection of an external call to the floor pushbutton
8. Additional bell connection clamps (1 - 5M). The connection must be point - point on the clamps of the additional bells
9. Additional power supply clamps (2- 1)
10. Joystick for adjustments and programming

1. Prise mini USB de mise à jour Firmware dispositif
2. Microinterrupteur ON / OFF fonction « serrure sécurisée ».  
ON=
3. Logement des configurateurs.
4. Microinterrupteur ON/OFF de fin de ligne.
5. Micro-interrupteur ON / OFF d'activation alimentation supplémentaire
6. Bornes de branchement au BUS SCS 2 fils
7. Bornes de branchement d'un bouton externe d'appel à l'étage
8. Bornes (1 - 5M) de branchement sonnerie supplémentaire. Le branchement doit être effectué point - point sur les bornes des sonneries supplémentaires.
9. Bornes (2 - 1) d'alimentation supplémentaire
10. Joystick pour réglages et programmations

1. Mini-USB-Steckbuchse zur Aktualisierung der Firmware der Vorrichtung
2. Mikroschalter ON / OFF für die Funktion „Schloss-Sicherheit“  
ON=
3. Sitz der Konfiguratoren.
4. Mikroschalter ON / OFF am Ende der Strecke.
5. Mikroschalter ON/OFF für die Freigabe einer zusätzlichen Versorgung
6. Klemmen zum Anschluss an BUS, SCS, 2-Draht
7. Klemmen zum Anschluss an eine externe Etagenruftaste
8. Klemmen (1 - 5M) zum Anschluss an ein zusätzliches Läutwerk. Der Anschluss muss Punkt zu Punkt an den Klemmen der zusätzlichen Läutwerke erfolgen
9. Klemmen (2 - 1) für eine zusätzliche Stromversorgung
10. Joystick für Regelung und Programmierung

1. Toma mini USB para actualización del firmware del dispositivo
2. Microinterruptor ON / OFF función "cerradura segura".  
ON=
3. Alojamiento de los configuradores.
4. Microinterruptor ON / OFF final de tramo.
5. Microinterruptor ON/OFF para habilitación de la alimentación adicional
6. Bornes para la conexión al BUS SCS 2 hilos
7. Bornes para la conexión de un pulsador externo de llamada a la planta
8. Bornes (1 - 5M) para la conexión de un timbre adicional. Se ha de efectuar la conexión punto - punto en los bornes de los timbres adicionales
9. Bornes (2 - 1) para alimentación adicional
10. Joystick para regulaciones y programaciones

1. Mini-USB-aansluiting voor de update van de firmware van het apparaat
2. Microschakelaar ON / OFF functie "veilig slot".  
ON=
3. Plaats van de configuratoren.
4. Microschakelaar ON / OFF voor de afsluiting van het traject.
5. Microschakelaar ON / OFF voor de activering van de extra voeding
6. Aansluitklemmen voor de verbinding met de SCS 2-Draads BUS
7. Aansluitklemmen voor de verbinding van een externe knop op de verdieping
8. Aansluitklemmen (1 - 5M) voor de verbinding van een extra beltoon. Verricht een punt - punt verbinding op de aansluitklemmen van de extra beltoon
9. Aansluitklemmen (2 - 1) voor extra voeding
10. Joystick voor regelingen en programmeringen

1. Tomada mini USB para atualização do Firmware do dispositivo
2. Microinterruptor ON / OFF função "fechadura segura".  
ON=
3. Sede dos configuradores.
4. Micro-interruptor OFF / ON de terminação do segmento.
5. Micro-interruptor ON/OFF para ativação de alimentador adicional
6. Bornes para a conexão ao BUS SCS DE 2 fios.
7. Bornes para a conexão de um botão externo de chamada no piso
8. Bornes (1 - 5M) para a conexão de uma campainha adicional. É necessário realizar uma conexão ponto-a-ponto nos bornes das campainhas adicionais
9. Bornes (2 - 1) para alimentação adicional
10. Joystick para regulações e programações

1. Μίνι βύσμα USB για να ενημερώσετε το υλικολογισμικό της συσκευής
2. Μικροδιακόπτης ON / OFF λειτουργίας "ασφαλής κλειδαριά".  
ON=
3. Θέση διαμορφωτών
4. Μικροδιακόπτης ON / OFF τερματισμού περιοχής.
5. ON / OFF μικροδιακόπτης για ενεργοποίηση πρόσθετης παροχής ρεύματος
6. Τερματικά για τη σύνδεση με το BUS SCS 2 καλώδια.
7. Τερματικά για τη σύνδεση ενός εξωτερικού πλήκτρου κλήσης στον όροφο
8. Τερματικά (1 - 5M) για τη σύνδεση ενός επιπρόσθετου ήχου. Η σύνδεση θα πρέπει να πραγματοποιείται - σημείο προς σημείο στα τερματικά των πρόσθετων ήχων
9. Τερματικά (2-1) για πρόσθετη ισχύ
10. Joystick για ρυθμίσεις και προγραμματισμούς

1. Гнездо mini USB для обновления встроенного ПО устройства
2. Микровыключатель ВКЛ/ВЫКЛ функции "безопасный замок"  
ВКЛ=
3. Активировать функцию без подачи питания устройству
4. Гнездо конструкторов.
5. Микровыключатель ВЫКЛ / ВКЛ завершения отрезка.
6. Микровыключатель ВКЛ/ВЫКЛ для подключения дополнительного питания
7. Клеммы для подключения к 2-проводной шине SCS.
8. Клеммы для подключения внешней кнопки вызова на этаж
9. Клеммы (1 - 5M) для подключения дополнительной мелодии. Подключение должно быть выполнено по схеме точка-точка на клеммах дополнительных мелодий
9. Клеммы (2 - 1) для дополнительного питания
10. Ручка регулирования и программирования



- Vista retro
- Rückseite
- Vista traseira
- Back view
- Vista posterior
- Οπίσθια όψη
- Vue postérieure
- Achteraanzicht
- Вид сзади

- Arkadan görünüş
- المظهر من الخلف

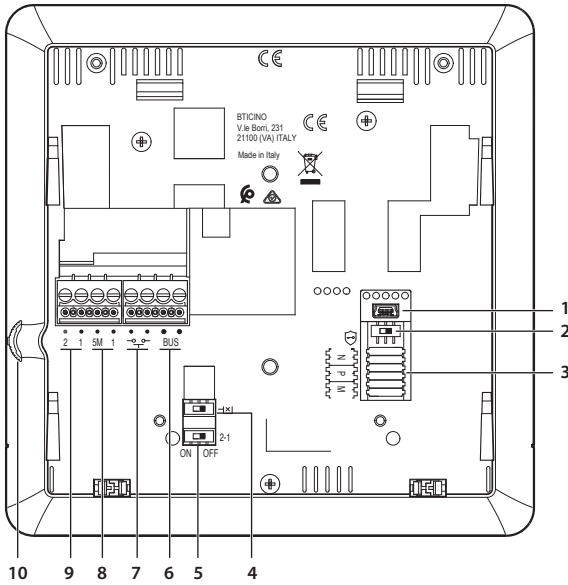

1. Cihaz yazılımı güncellemesi için mini USB soketi
2. ON / OFF mikroswitch "güvenli kilitleme" fonksiyonu. ON= OFF=
3. Konfigüratör yuvası.
4. Kısım bitışı OFF / ON mikro anahtarı.
5. Ek güç kaynağı sağlamak için ON / OFF mikro anahtarı
6. 2 telli BUS'a bağlantısı için terminaller
7. Kata harici bir çağrı butonu bağlamak için terminaller
8. Ek zil sesi bağlantısı için terminaller (1 - 5M). Bağlantı, ilave zillerin terminallerinde noktadan noktaya yapılmalıdır.
9. Ek besleme kaynağı terminalleri (2 - 1)
10. Ayarlamalar ve programlama için kumanda kolu

1. منفذ "mini USB" لتحديث البرامج الثابتة للجهاز.
2. مفتاح دقيق للتشغيل وإيقاف التشغيل "ON / OFF" لوظيفة "قفل الأمان".
3. تنشيط وظيفة مع عدم تشغيل الجهاز.
4. موضع عناصر الإعداد.
5. مفتاح دقيق للتشغيل وإيقاف التشغيل "ON / OFF" لإنهاء المقطع.
6. قاطع كهربائي صغير للتشغيل/الإيقاف لتمكين التغذية الإضافية
7. أطراف للتوصيل بنقل نظام سلكي مُبسط "BUS SCS" مزدوج الأسلاك.
8. الأطراف الخاصة بتوصيل زر خارجي للمكالمة للدور.
9. الأطراف (M5 - 1) للتوصيل بجرس إضافي. يجب أن يتم التوصيل نقطة - نقطة بأطراف الأجراس الإضافية.
10. الطرفان (1 - 2) للتغذية الإضافية.
- عصا تحكم لإجراء التعديلات والبرمجة.

- Installazione Wi-Fi
- Wi-Fi Installation
- Installation Wi-Fi
- Installation Wi-Fi
- Installación Wi-Fi
- Wi-Fi-installatie
- Instalação Wi-Fi
- Wi-Fi Εγκατάσταση
- Установка Wi-Fi

- Wi-Fi kurulumu
- تثبيت الواي فاي

- **Nota:** è consigliato installare il Classe100 X16E in prossimità del router Wi-Fi
- **Nota:** le migliori prestazioni sono raggiungibili installando un solo Classe100 X16E per ogni rete Wi-Fi (SSID)
- **Nota:** è possibile installare un solo Classe100 X16E per appartamento
- **Note:** it is recommended that the Classe100 X16E is installed near the Wi-Fi router
- **Note:** the best performance levels can be achieved by installing one single Classe100 X16E for each Wi-Fi network (SSID)
- **Note:** it is possible to install just one Classe100 X16E for each apartment
- **Note:** il est recommandé d'installer le dispositif Classe100 X16E à proximité du router Wi-Fi
- **Note:** les meilleures performances peuvent être obtenues en installant un seul Classe100 X16E pour chaque réseau Wi-Fi (SSID)
- **Note:** un seul Classe100 X16E peut être installé par appartement
- **Anmerkung:** das Gerät Classe100 X16E möglichst in der Nähe des Routers Wi-Fi installieren
- **Anmerkung:** Die beste Leistung kann erreicht werden, wenn nur eine Class100 X16E für jedes Wi-Fi-Netzwerk (SSID) installiert wird.
- **Anmerkung:** Es kann nur eine Classe200X pro Wohnung installiert werden
- **Nota:** es aconsejable instalar el Classe100 X16E cerca del router Wi-Fi
- **Nota:** las mejores prestaciones se obtienen con la instalación de un solo Classe100 X16E por cada red Wi-Fi (SSID)
- **Nota:** posible instalar solamente un Classe100 X16E por apartamento
- **Opmerking:** het wordt aanbevolen om Classe100 X16E in de buurt van de Wi-Fi-router te installeren
- **Opmerking:** de beste prestaties kunnen uitstekend bereikt worden als voor elk wif-network (SSID) één Classe100 X16E wordt geïnstalleerd.
- **Opmerking:** per appartement kan slechts één Classe100 X16E worden geïnstalleerd

- **Nota:** recomenda-se instalar o Classe100 X16E em proximidade do router Wi-Fi
- **Nota:** é possível alcançar o melhores desempenhos por instalar apenas um Classe100 X16E para cada rede Wi-Fi (SSID)
- **Nota:** é possível instalar apenas um Classe100 X16E por apartamento
- **Σημείωση:** Σας συνιστούμε την εγκατάσταση του Classe100 X16E δίπλα στο δρομολογητή Wi-Fi
- **Σημείωση:** οι καλύτερες αποδόσεις είναι ανακτήσιμες με την εγκατάσταση ενός Classe100 X16E για κάθε δίκτυο Wi-Fi (SSID)
- **Σημείωση:** είναι δυνατή η εγκατάσταση μόνο ενός Classe100 X16E ανά διαμέρισμα
- **Примечание:** оптимальные характеристики достигаются при установке одного устройства Classe 100 X 16E для каждой сети Wi-Fi (SSID)
- **Примечание:** рекомендуется устанавливать устройство Classe 100 x 16E рядом с маршрутизатором Wi-Fi
- **Примечание:** возможна установка только одного устройства Classe 100x16E в одной квартире
- **Not:** Her bir Wi-Fi ağı (SSID) için yalnızca bir tane Classe100 X16E kurulurak en iyi performans elde edilebilir
- **Not:** Classe100 X16E'nin Wi-Fi yönlendiricisinin yakınına kurulması önerilir.
- **Not:** Daire başına sadece bir tane Classe100 X16E kurmak mümkündür

- ملاحظة: يمكن الوصول إلى أفضل أداء بتثبيت فئة 100 X16E واحدة لكل شبكة واي فاي (معرفة مجموعة الخدمات "SSID")
- ملاحظة: يُنصح بتثبيت فئة 100 X16E على مقربة من راوتر الواي فاي
- ملاحظة: يمكن تثبيت فئة 100 X16E واحدة للشبكة

- Verifica la qualità del segnale Wi-Fi dal display del dispositivo (vedi Manuale Installatore), se è bassa o inesistente, assicurati che: il dispositivo non è installato vicino a grossi oggetti metallici o dispositivi elettrici che possono generare campo elettromagnetico; tra il router/access point ed il Classe100 X16E ci siano meno pareti possibili.
- Check the Wi-Fi signal quality from the device display (see the Installer Manual). If it is low or does not exist, make sure that: the device is not installed near large metal objects or electric devices that can generate electromagnetic field; there are fewer possible walls between the router/access point and the Classe100 X16E.
- Contrôler la qualité du signal Wi-Fi depuis l'écran du dispositif (voir Manuel Installateur) : si elle est basse ou si le signal est inexistant, s'assurer : que le dispositif n'est pas installé à proximité d'objets métalliques volumineux ou de dispositifs électriques susceptibles de générer un champ électromagnétique ; qu'entre le router/access point et le dispositif Classe100 X16E soit présent un nombre minime de cloisons, si possible aucune.
- Die Qualität des Wi-Fi-Signals am Display der Vorrichtung kontrollieren (siehe Installationshandbuch). Wenn es zu schwach oder nicht vorhanden ist, Folgendes prüfen: Die Vorrichtung darf nicht in der Nähe von großen Metallgegenständen oder elektrischen Vorrichtungen installiert sein, die ein Magnetfeld erzeugen können; Zwischen Router/Access Point und das Gerät Classe100 X16E sollten sich so wenig Wände wie möglich befinden.
- Verifique la calidad de la señal Wi-Fi en la pantalla del dispositivo (véase el Manual del Instalador), si es baja o inexistente, asegúrese de que: el dispositivo no se encuentre instalado cerca de objetos metálicos grandes o dispositivos eléctricos que puedan generar un campo electromagnético; entre el router/access point y el Classe100 X16E haya menos paredes posibles.
- Verifieer de kwaliteit van het WiFi-sigitaal op het display van het apparaat (zie de installatiehandleiding). Controleer het volgende als het zwak is of ontbreekt: het apparaat is niet geïnstalleerd in de buurt van grote metalen voorwerpen of elektrische apparaten die een sterk elektromagnetisch veld kunnen opwekken;

- tussen de router/het access point en Classe100 X16E bevindt zich het kleinst mogelijke aantal muren.
- Verificar a qualidade do sinal Wi-Fi mediante o ecrã do dispositivo (consultar a Manual do Instalador), se for baixa ou inexistente, certificar-se que: o dispositivo não esteja instalado em proximidade de grandes objetos metálicos ou dispositivos elétricos que podem gerar campo eletromagnético; entre o router/ponto de acesso e o Classe100 X16E haja o menor número de paredes possível.
- Ελέγξτε την ποιότητα του σήματος Wi-Fi από την οθόνη (δείτε Εγχειρίδιο τεχνικού εγκατάστασης, αν είναι χαμηλή ή ανύπαρκτη, βεβαιωθείτε ότι: Η συσκευή δεν έχει εγκατασταθεί κοντά σε μεγάλα μεταλλικά αντικείμενα ή ηλεκτρικές συσκευές με ισχυρό μαγνητικό πεδίο. Μεταξύ του σημείου router/access point και της κλάσης Classe100 X16E να υπάρχουν λιγότεροι πιθανοί τοίχοι.
- Проверить качество сигнала Wi-Fi на дисплее устройства (см. руководство по установке). При низком качестве сигнала или отсутствии сигнала убедитесь в следующем: устройство не установлено рядом с крупными металлическими предметами или электрическими устройствами, которые могут создать электромагнитное поле; между маршрутизатором/пунктом доступа и Classe100 X16E имеется минимальное количество стен.
- Wi-Fi sinyalinin kalitesini cihaz ekranından kontrol edin (bkz. Kurulum Kilavuzu), eğer düşüğe veya yoksa, aşağıdakilerden emin olun: cihaz büyük metal nesnelerin veya elektromanyetik alan oluşturan elektrikli cihazların yakınına kurulmamıştır; Yönlendirici/erişim noktası ve Classe 100 X16E arasında yeterince az duvar olmalıdır.

- تحقق من جودة إشارة Wi-Fi من شاشة الجهاز (انظر دليل القائم بالتثبيت). وإذا كانت ضعيفة أو غير موجودة، تأكد من التالي:
- الجهاز غير مرتكب قرب أجسام معدنية كبيرة أو أجهزة كهربائية قد تولد مجالاً كهرومغناطيسياً.
- يوجد أقل عدد ممكن من الجدران بين جهاز التوجيه / نقطة الوصول ووحدة "Classe100 X16E".

- Configurazione
- Configuration
- Configuration

- Konfiguration
- Configuración
- Configuratie

- Configuração
- Διαμόρφωση
- Конфигурация

- Konfigürasyon
- الإعداد

- Per la configurazione ed installazione del dispositivo e qualsiasi altra informazione fare riferimento alla documentazione scaricabile dal sito.
- For device configuration and installation and for any other information, refer to the documentation that can be downloaded from the website.
- Pour la configuration et l'installation du dispositif et pour toute autre information, faire référence à la documentation téléchargeable en se rendant sur le site.
- Für die Konfiguration und Installation des Geräts und alle anderen Informationen siehe die von der Website herunterladbare Dokumentation.
- Para la configuración e instalación del dispositivo y para cualquier otra información, consultar la documentación que puede descargarse en el sitio.

- Raadpleeg de documentatie die van de website gedownload kan worden voor de configuratie en installatie van het apparaat.
- Para a configuração e a instalação do dispositivo e qualquer outra informação consultar a documentação que pode ser descarregada do site.
- Για την διαμόρφωση και την την εγκατάσταση του συστήματος και οποιαδήποτε άλλη πληροφορία ανατρέξτε στα έγγραφα που μπορείτε να κατεβάσετε από την ιστοσελίδα.
- Для конфигурирования и установки устройства и для получения любой другой информации обращаться к документации, которую можно скачать на сайте.
- Cihazın konfigürasyonu ve kurulumu ile diğer bilgiler için siteden indirilebilecek dokümanlara bakınız.
- لتحميل وثائق تركيب الجهاز وأي معلومات أخرى يُرجى الرجوع إلى الوثائق التي يمكن تنزيلها من الموقع.



www.homesystems-legrandgroup.com



Download the 100X Door Entry App

- Dati tecnici
- Technical data
- Données techniques

- Technische Daten
- Datos técnicos
- Technische specificaties

- Dados técnicos
- Τεχνικά δεδομένα
- Технические данные

- Technické údaje

• البيانات الفنية

Alimentazione da BUS SCS	18 - 27 Vdc
Assorbimento massimo da SCS in Stand by	37 mA
Assorbimento massimo da SCS in funzionamento	400 mA
Alimentazione supplementare morsetto 1-2	27 Vdc
Assorbimento massimo da morsetto 1-2	165 mA
Sezione massima dei cavi per ogni morsetto	2 x 1 mm <sup>2</sup>
Temperature di funzionamento	5 - 40 °C

Dispositivo wireless conforme allo standard 802.11 b/g/n; frequenza 2.4 - 2.4835 GHz; potenza di trasmissione < 20 dBm. Protocollo sicurezza: WEP/WPA/WPA2  
Teleloop: frequenza 0 - 9 kHz, potenza di trasmissione < 1.005 A/m.

Power supply from SCS BUS	18 - 27 Vdc
Maximum SCS absorption in Stand by	37 mA
Maximum SCS absorption in operation	400 mA
Additional power supply of clamp 1-2	27 Vdc
Maximum absorption from clamp 1 - 2	165 mA
Maximum cable section for each clamp	2 x 1 mm <sup>2</sup>
Operating temperature	5 - 40 °C

Wireless device in compliance with 802.11b/g/n standard, frequency 2.4 - 2.4835 GHz; transmission power < 20 dBm. WEP/WPA/WPA2 safety protocol.  
Teleloop: frequency 0 - 9 kHz, transmission power < 1.005 A/m.

Alimentation sur BUS SCS	18 - 27 Vcc
Absorption max. de SCS en stand-by	37 mA
Absorption max. de SCS en fonctionnement	400 mA
Alimentation supplémentaire bornes 1-2	27 Vcc
Absorption max. de borne 1-2	165 mA
Section maximum des câbles pour chaque borne	2 x 1 mm <sup>2</sup>
Température de fonctionnement	5 - 40 °C

Dispositif sans fil conforme au standard 802.11 b/g/n, fréquence 2,4 - 2,4835 GHz, puissance de transmission < 20 dBm. Protocole de sécurité WEP/WPA/WPA2.  
Teleloop: fréquence 0 - 9 kHz, puissance de transmission < 1.005 A/m.

Stromversorgung über BUS SCS	18 - 27 Vdc
Maximale Stromaufnahme von SCS im Standby	37 mA
Maximale Stromaufnahme von SCS in Betrieb	400 mA
Zusätzliche Stromversorgung Klemme 1-2	27 Vdc
Maximale Stromaufnahme von Klemme 1-2	165 mA
Maximaler Kabelschnitt pro Klemme	2 x 1 mm <sup>2</sup>
Betriebstemperatur	5 - 40 °C

Wireless-Gerät, entspricht dem Standard 802.11 b/g/n, Frequenz 2,4 - 2,4835 GHz; Übertragungsleistung < 20 dBm. Sicherheitsprotokoll WEP/WPA/WPA2.  
Teleloop: Frequenz 0 - 9 kHz, Übertragungsleistung < 1.005 A/m.

Alimentación desde el BUS SCS:	18 - 27 Vcc
Consumo máximo en SCS en standby	37 mA
Consumo máximo en SCS en funcionamiento	400 mA
Alimentación adicional del borne 1-2	27 Vcc
Consumo máximo en borne 1-2	165 mA
Máxima sección de los cables para cada borne	2 x 1 mm <sup>2</sup>
Temperatura de funcionamiento	5 - 40 °C

Dispositivo inalámbrico en cumplimiento de la norma 802.11 b/g/n; frecuencia 2.4 - 2.4835 GHz, potencia de transmisión < 20 dBm. Protocolo de seguridad WEP/WPA/WPA2.  
Teleloop: frecuencia 0 - 9 kHz, potencia de transmisión < 1.005 A/m.

Voeding met BUS SCS	18 - 27 Vdc
Maximale stroomopname door SCS in stand-by	37 mA
Maximale stroomopname door SCS bij werking	400 mA
Extra voeding aansluitklem 1-2	27 Vdc
Maximale stroomopname aansluitklem 1-2	165 mA
Maximundoorsnede van de kabels voor elke aansluitklem	2 x 1 mm <sup>2</sup>
Bedrijfstemperatuur	5 - 40 °C

Draadloos apparaat overeenkomstig de 802.11 b/g/n, frequentie 2.4 - 2.4835 GHz, zendvermogen < 20 dBm. Veiligheidsprotocol WEP/WPA/WPA2. Teleloop: frequentie 0 - 9 kHz, zendvermogen < 1.005 A/m.

Alimentação a partir de BUS SCS	18 - 27 Vdc
Consumo máximo de SCS em modo stand by	37 mA
Consumo máximo de SCS em funcionamento	400 mA máx.
Alimentador suplementar borne 1-2	27 Vcc
Consumo máximo de borne 1-2	165 mA
Seção dos cabos máxima para cada borne	2 x 1 mm <sup>2</sup>
Temperaturas de funcionamento	5 - 40 °C

Dispositivo sem fios de acordo com o padrão 802.11 b/g/n, frequência 2.4 - 2.4835 GHz; potência de transmissão < 20 dBm. Protocolo de segurança WEP/WPA/WPA2.  
Teleloop: frequência 0 - 9 kHz, potência de transmissão < 1.005 A/m.

Τροφοδοσία από BUS SCS:	18 - 27 Vdc
Μέγιστη απορρόφηση από SCS σε Stand by	37 mA
Μέγιστη απορρόφηση από SCS σε λειτουργία	400 mA
Επιπλέον τροφοδοσία ακροδέκτης 1-2	27 Vdc
Μέγιστη απορρόφηση από SCS από ακροδέκτη 1-2	165 mA
Μέγιστη διατομή των καλωδίων για κάθε τερματικό	2 x 1 mm <sup>2</sup>
Θερμοκρασία λειτουργίας	5 - 40 °C

Ασύρματη συσκευή που συμμορφώνεται με το πρότυπο 802.11 b/g/n, συχνότητα 2,4 - 2,4835 GHz; εκπομπή ισχύος < 20 dBm. Πρωτόκολλο ασφαλείας WEP/WPA/WPA2.  
Teleloop: Συχνότητα 0 - 9 kHz, ισχύς μετάδοσης < 1.005 A/m.

Питание от шины SCS	18 - 27 Vdc
Максимальное потребление от SCS в режиме ожидания	37 mA
Максимальное потребление от SCS в рабочем режиме	400 mA
Дополнительное питание клеммы 1-2	27 В Пост. тока
Максимальное потребление от клеммы 1-2	165 mA
Максимальное сечение кабелей для каждой клеммы	2 x 1 mm <sup>2</sup>
Рабочая температура	5 - 40 °C

Беспроводное устройство соответствует стандарту 802.11 b/g/n; частота 2,4 - 2,4835 ГГц; мощность передачи < 20 дБм. Протокол безопасности: WEP/WPA/WPA2  
Teleloop: частота 0 - 9 КГц, мощность передачи < 1,005 А/м.

BUS SCS'den besleme	18 - 27 Vdc
Bekleme modunda (Stand by) SCS'den maksimum emilim	37 mA
Çalışma sırasında SCS'den maksimum emilim	400 mA
Terminal 1-2 ek besleme	27 Vdc
Terminal 1-2'den maksimum emilim	165 mA
Her terminal için maksimum kablo kesiti	2 x 1 mm <sup>2</sup>
Çalışma ısısı	5 - 40 °C

Kablosuz cihaz 802.11 b/g/n Standardı ile uyumlu; frekans 2,4 - 2,4835 GHz; iletim gücü < 20 dBm. Güvenlik protokolü: WEP / WPA / WPA2  
Endüktif döngü: frekans 0 - 9 kHz, iletim gücü < 1.005 A / m.

BUS SCS فولت تيار مباشر	18 - 27 فولت تيار مباشر
أقصى استهلاك من SCS في وضع الاستعداد	37 مللي أمبير
أقصى استهلاك SCS أثناء التشغيل	400 مللي أمبير كحد أقصى
التغذية الإضافية بمشبيك التوصي 1-2	27 فولت تيار مباشر
أقصى استهلاك من مشبيك التوصيل 1-2	165 مللي أمبير
أقصى مقطع للكابلات لكل طرف	2 مم × 2
درجة حرارة التشغيل	5 - 40 درجة مئوية

جهاز لاسلكي متوافق مع المعيار "802.11b/g/n". التردد 2,4 - 2,4835 جيجاهرتز. طاقة الإرسال < 20 ديسيبل مللي وات.  
بروتوكول الأمان "WEP/WPA/WPA2".  
جهاز الـ "Teleloop": التردد 0 - 9 كيلو هرتز. طاقة الإرسال < 1,005 أمبير / متر.

#### • Avvertenze e diritti del consumatore

 Leggere attentamente prima dell'uso e conservare per un riferimento futuro

Divieto di utilizzo di pulitori liquidi o aerosol  
Divieto di occludere le aperture di ventilazione  
 Divieto di modificare i dispositivi  
Divieto di rimuovere parti di protezione dai dispositivi  
Divieto di installare le unità in prossimità di liquidi e polveri  
Divieto di installare le unità in prossimità di fonti di calore  
Divieto di installare le unità in prossimità di gas nocivi, polveri metalliche o simili

 Togliere l'alimentazione prima di ogni intervento sull'impianto

Attenzione: le operazioni di installazione, configurazione, messa in servizio e manutenzione devono essere effettuate esclusivamente da personale qualificato.  
 Assicurarsi che l'installazione a parete sia effettuata correttamente  
Effettuare la posa dei cavi rispettando le normative vigenti  
Collegare i cavi di alimentazione secondo le indicazioni  
Per eventuali espansioni di impianto utilizzare solo gli articoli indicati nelle specifiche tecniche

#### • Avertissements et droits du consommateur

 Lire attentivement avant toute utilisation et installation de nos produits et conserver pour toute consultation en cas de besoin.

Interdiction d'utiliser des produits de nettoyage liquides ou des aérosols.  
Interdiction de boucher les ouvertures de ventilation.  
Interdiction de modifier les dispositifs.  
 Interdiction des retirer les parties de protection des dispositifs.  
Interdiction d'installer les unités à proximité de liquides et poudres/poussières.  
Interdiction d'installer les unités à proximité de sources de chaleur.  
Interdiction d'installer les unités à proximité de gaz nocifs, de poudres métalliques ou autres matières semblables.

 Couper l'alimentation avant toute intervention sur l'installation.

Attention : les opérations d'installation, de configuration, de mise en service et d'entretien doivent être confiées à un personnel qualifié.  
 S'assurer que l'installation murale est correctement effectuée.  
Effectuer la pose des câbles dans le respect des normes en vigueur.  
Brancher les câbles d'alimentation dans le respect des indications fournies.  
Pour les éventuelles extensions de l'installation, utiliser uniquement les articles indiqués dans les caractéristiques techniques.

#### • Advertencias y derechos del consumidor

 Lea detenidamente antes del uso y conserve la documentación para consultas futuras

Se prohíbe el uso de limpiadores líquidos o aerosoles.  
Se prohíbe tapan las aperturas de ventilación.  
Se prohíbe modificar los dispositivos.  
 Se prohíbe desmontar las partes de protección de los dispositivos.  
e prohíbe instalar las unidades cerca de líquidos y polvo.  
Se prohíbe instalar las unidades cerca de fuentes de calor.  
Se prohíbe instalar las unidades cerca de gases nocivos, polvo metálico o productos similares.

 Corte la alimentación antes de intervenir en el sistema

Atención: Las operaciones de instalación, configuración, puesta en servicio y mantenimiento han de ser efectuadas exclusivamente por personal cualificado.  
 Asegúrese de que la instalación se haya efectuado correctamente  
La colocación de los cables ha de cumplir las normativas vigentes  
Conecte los cables de alimentación según las indicaciones  
Para posibles expansiones del sistema, use solamente los artículos indicados en las especificaciones técnicas

#### • Advertências e direitos do consumidor

 Ler atentamente antes do uso e guardar para qualquer futura referência

Proibição da utilização de produtos de limpeza líquidos ou aerossóis.  
Proibição de obstruir as aberturas de ventilação.  
Proibição de alterar os dispositivos.  
 Proibição de remover peças de proteção dos dispositivos.  
Proibição de instalar as unidades em proximidade de líquidos e pós.  
Proibição de instalar as unidades em proximidade de fontes de calor.  
Proibição de instalar as unidades em proximidade de gases nocivos, pós metálicos ou similares.

 Tirar a alimentação elétrica antes de qualquer intervenção sobre a instalação

Atenção: as operações de instalação, configuração, colocação em serviço e manutenção devem ser realizadas exclusivamente por pessoal qualificado.  
 Certificar-se de que a instalação de parede seja realizada corretamente  
Proceder à colocação dos cabos atendo-se escrupulosamente às normas vigentes  
Conectar os cabos de alimentação de acordo com as prescrições  
Face a eventuais extensões de instalações utilizar exclusivamente os artigos listados nas especificações técnicas

#### Warnings and consumer rights

 Read carefully before use and keep for future reference

Using liquid cleaners or aerosols is forbidden  
Blocking the ventilation openings is forbidden  
Modifying the devices is forbidden  
 Removing protective parts from the devices is forbidden  
Installing the units near liquids and powders is forbidden  
Installing the units near heat sources is forbidden  
Installing the units near harmful gases, metal dusts or similar is forbidden

 Switch the power supply OFF before any work on the system

Caution: Installation, configuration, starting-up and maintenance must be performed exclusively by qualified personnel.  
 Check that the wall installation has been carried out correctly  
Lay out the wires respecting the standards in force  
Connect the power supply wires as indicated  
Use only the items indicated in the technical specifications for any system expansions

#### • Hinweise und Rechte der Verbraucher

 Vor Gebrauch, die Hinweise aufmerksam durchlesen und sorgfältig aufbewahren, um sie auch in Zukunft nachschlagen zu können.

Verbot, Flüssigreiniger oder Aerosol zu benutzen  
Verbot, die Belüftungsschlitze abzudecken  
Verbot, die Vorrichtungen zu ändern  
 Verbot, die Schutzbleche von den Vorrichtungen abzunehmen  
Verbot, die Einheit in der Nähe von Flüssigkeiten und Staub zu installieren  
Verbot, die Einheit in der Nähe von Wärmequellen zu installieren  
Verbot, die Einheit in der Nähe von giftigem Gas, Metallstaub o. ä. zu installieren

 Die Stromversorgung abtrennen, bevor an der Anlage gearbeitet wird.

Achtung: die Installation, Konfiguration, Inbetriebnahme und Wartung dürfen nur von qualifizierten Fachleuten vorgenommen werden.  
 Sicherstellen, dass die Wandmontage richtig vorgenommen wird  
Die Kabeln gemäß geltenden Normen verlegen  
Die Stromkabeln gemäß Anweisungen anschließen  
Bei eventuellen Anlagenerweiterungen ausschließlich die Artikel verwenden, die in den technischen Spezifikationen angegeben sind

#### • Waarschuwingen en rechten van de consument

 Vóór het gebruik doorlezen en voor naslag bewaren

Het is verboden vloeibare reinigers of verstuivers te gebruiken.  
Het is verboden de ventilatie-openingen af te sluiten.  
Het is verboden het apparaat te wijzigen.  
 Het is verboden om beschermende onderdelen van het apparaat te verwijderen.  
Het is verboden de apparaten te installeren in de buurt van vloeistoffen en stof.  
Het is verboden de apparaten te installeren in de buurt van warmtebronnen.  
Het is verboden de apparaten te installeren in de buurt van schadelijke gasen, metaalstof of soortgelijke materialen.

 Verwijder de spanning alvorens werkzaamheden aan de installatie te verrichten

Opgelet: laat de installatie, de configuratie, de inbedrijfstelling en het onderhoud uitsluitend verrichten door gekwalificeerd personeel.  
 Controleer of de installatie aan de muur correct is verricht  
Brenge de kabels aan volgens de toepasselijke normen  
Sluit de voedingskabels aan volgens de aanwijzingen  
Gebruik uitsluitend de artikelen die in de technische specificaties zijn gegeven voor de eventuele uitbreiding van de installatie

#### Προειδοποιήσεις και δικαιώματα των καταναλωτών

 Διαβάστε προσεκτικά τις οδηγίες πριν από τη χρήση και φυλάξτε τις για μελλοντική αναφορά σας

Απαγόρευση της χρήσης των υγρών καθαριστικών ή σπρέι.  
Μη φράζετε τις οπές εξαερισμού.  
Απαγόρευση των τροποποιήσεων των συσκευών.  
 Απαγορεύεται να αφαιρέσετε τα προστατευτικά τμήματα από τις συσκευές.  
Απαγόρευση της εγκατάστασης των μονάδων κοντά σε υγρά και σκόνες.  
Απαγόρευση της εγκατάστασης των μονάδων κοντά σε πηγές θερμότητας.  
Απαγόρευση της εγκατάστασης κοντά σε επιβλαβή αέρια, μεταλλική σκόνη ή τα παρόμοια υλικά.

 Διακοπή ρεύματος πριν από οποιαδήποτε παρέμβαση στο σύστημα

Προσοχή: η εγκατάσταση, διαμόρφωση, λειτουργία και συντήρηση πρέπει να εκτελείται αποκλειστικά από εξειδικευμένο προσωπικό.  
 Βεβαιωθείτε ότι η επιτοίχια εγκατάσταση έχει γίνει σωστά  
Πραγματοποιήστε την τοποθέτηση των καλωδίων με συμμόρφωση στους κανονισμούς  
Συνδέστε τα καλώδια τροφοδοσίας, κατά τις υποδείξεις  
Για τυχόν επεκτάσεις εγκαταστάσεων χρησιμοποιείτε μόνο τα αντικείμενα που περιλαμβάνονται στις τεχνικές προδιαγραφές

## • Предупреждения и права потребителя



Внимательно изучить перед применением и сохранить для дальнейшего обращения

Запрещено использовать жидкие чистящие средства или аэрозоли  
Запрещено загромождать вентиляционные отверстия  
Запрещено вносить изменения в устройства  
Запрещено извлекать защитные компоненты из устройств  
Запрещено устанавливать узлы вблизи жидких и порошкообразных веществ  
Запрещено устанавливать узлы вблизи источников тепла  
Запрещено устанавливать узлы вблизи вредных газов, металлических порошков или подобных веществ



Отключить питание перед выполнением каких-либо операций с системой

Внимание: операции установки, конфигурирования, ввода в эксплуатацию и техобслуживания должны выполняться только квалифицированным персоналом. Убедиться в правильном выполнении настенной установки  
Выполнить прокладку кабелей в соответствии с действующими нормами  
Соединить кабели питания согласно указаниям  
Для расширения системы использовать только изделия, указанные в технических спецификациях



## • تنبيهات وحقوق المستهلك



قم بقراءتها بعناية قبل الاستخدام، واحتفاظ بها للرجوع إليها في المستقبل.

ممنوع استخدام منظفات سائلة أو أيروسول.

ممنوع سدّ فتحات التهوية.

ممنوع إدخال تعديلات بالأجهزة.

ممنوع إزالة أجزاء الحماية عن الأجهزة.

ممنوع تركيب الوحدات على مقربة من سوائيل وأتربة.

ممنوع تركيب الوحدات على مقربة من مصادر الحرارة / البرودة أو نقاط انبعاث الهواء الساخن / البارد

ممنوع تركيب الوحدات على مقربة من غازات ضارة أو أتربة معدنية أو ما شابه ذلك.



افصل التغذية قبل كل عملية تدخل بالمنظومة.

تنبيه: يجب أن تتم عمليات التركيب، الإعداد، التشغيل، والصيانة حصرياً بواسطة

موظفين مؤهلين

تحقق من أن التركيب بالحائط قد تم بشكل صحيح.

ضع الكابلات مع مراعاة اللوائح السارية.

قم بتوصيل كابلات التغذية وفقاً للإرشادات.

بالنسبة لعمليات توسع المنظومة، استخدم فقط العناصر المُشار إليها في المواصفات الفنية.



## • Uyarılar ve tüketici hakları



Kullanmadan önce dikkatlice okuyun ve ileride yararlanmak üzere saklayın.

Sıvı temizleyiciler ve aerosol kullanmak yasaktır.  
Hava deliklerini tıkamak yasaktır.  
Aygıtlarda değişiklik yapmak yasaktır.  
Aygıtların koruyucu aksamalarını yerlerinden çıkartmak yasaktır.  
Sıvı ve tozların yakınında ünitelerin kurulması yasaktır.  
Isı kaynaklarının yakınında ünitelerin kurulması yasaktır.  
Zararlı gazlar, metal tozlar veya benzerleri yakınında ünitelerin kurulması yasaktır.



Tesis üzerinde her hangi bir işlem yapmadan önce beslemesini kesin.



Dikkat: Montaj, konfigürasyon, çalıştırma ve bakım sadece nitelikli personel tarafından yapılmalıdır.

Duvara kurulumun düzgünce yapıldığını kontrol edin.

Kabloları döşerken yürürlükteki yönetmeliklere uyun.

Besleme kablolarını işaret edilen şekilde bağlayın.

Olası tesis genişlemelerinde sadece teknik şartnamede işaret edilen parçaları kullanın.



- Il fabbricante BTicino S.p.A., dichiara che il tipo di apparecchiatura radio Classe 100 X16E 344682 è conforme alla direttiva 2014/53/UE.  
Il testo completo della dichiarazione di conformità UE è disponibile al seguente indirizzo Internet: [www.bticino.it/red](http://www.bticino.it/red)

- Hereby BTicino S.p.A., declares that the radio equipment type Classe 100 X16E 344682 is in compliance with Directive 2014/53/UE.  
The full text of the EU declaration of conformity is available at the following internet address: [www.bticino.it/red](http://www.bticino.it/red)

- Le soussigné BTicino S.p.A., déclare que l'équipement radioélectrique du type Classe 100 X16E 344682 est conforme à la directive 2014/53/UE.  
Le texte complet de la déclaration UE de conformité est disponible à l'adresse internet suivante: [www.bticino.it/red](http://www.bticino.it/red)

- Hiermit erklärt BTicino S.p.A., dass der Funkanlagentyp Klasse 100 X16E 344682 der Richtlinie 2014/53/EU entspricht.  
Der vollständige Text der EU-Konformitätserklärung ist unter der folgenden Internetadresse verfügbar: [www.bticino.it/red](http://www.bticino.it/red)

- Por la presente BTicino S.p.A., declara que el tipo de equipo radioeléctrico Classe 100 X16E 344682 es conforme con la Directiva 2014/53/UE.  
El texto completo de la declaración UE de conformidad está disponible en la dirección Internet siguiente: [www.bticino.it/red](http://www.bticino.it/red)

- Hierbij verklaar ik BTicino S.p.A., dat het type radioapparatuur Classe 100 X16E 344682 conform is met Richtlijn 2014/53/EU.  
De volledige tekst van de EU-conformiteitsverklaring kan worden geraadpleegd op het volgende internetadres: [www.bticino.it/red](http://www.bticino.it/red)

- O abaixo assinado BTicino S.p.A., declara que o presente tipo de equipamento de rádio Classe 100 X16E 344682 está em conformidade com a Diretiva 2014/53/UE.  
O texto integral da declaração de conformidade está disponível no seguinte endereço de Internet: [www.bticino.it/red](http://www.bticino.it/red)

- Με την παρούσα ο/η BTicino S.p.A., δηλώνει ότι ο ραδιοεξοπλισμός Classe 100 X16E 344682 πληροί την οδηγία 2014/53/EE.  
Το πλήρες κείμενο της δήλωσης συμμόρφωσης ΕΕ διατίθεται στην ακόλουθη ιστοσελίδα στο διαδίκτυο: [www.bticino.it/red](http://www.bticino.it/red)

- Изготовитель BTicino S.p.A. заявляет, что тип радиоаппаратуры Classe 100 X16E 344682 соответствует директиве 2014/53/UE.  
Полный текст декларации соответствия ЕС доступен по следующему веб-адресу: [www.bticino.it/red](http://www.bticino.it/red)

- BTicino S.p.A. üreticisi, Classe 100 X16E 344682 telsiz cihazı tipinin 2014/53 / UE yönergesine uygun olduğunu beyan eder.  
AB uygunluk beyanının tam metni aşağıdaki internet adresinde mevcuttur [www.bticino.it/red](http://www.bticino.it/red)

- نقر الجهة المُصنعة بتيتشينو ش.م. "BTicino S.p.A.". أن نوع مُعدات الراديو من فئة 100 X16E 344682 متوافقة مع التوجيه 2014/53/UE. يتوافر النص الكامل لإقرار مطابقة الاتحاد الأوروبي على العنوان الإلكتروني التالي: [www.bticino.it/red](http://www.bticino.it/red)