

## ES TERMOSTATO THINK CABLE

Interfaz gráfico con pantalla de tinta de bajo consumo, botones capacitivos y acabado en acero y cristal, para el control de zona en un sistema Airzone. Comunicaciones vía cable. Alimentado a través de la central del sistema. Disponible en blanco y negro.

Funcionalidades:

- 6 idiomas disponibles (español, inglés, francés, italiano, alemán y portugués).
- Control de temperatura, modo de funcionamiento y velocidad del sistema.
- Lectura de temperatura ambiente y humedad relativa de zona.
- Función Sleep.

Para más información de nuestros productos remítase a [myzone.airzone.es](http://myzone.airzone.es)

## EN WIRED THINK THERMOSTAT

Graphic interface with low-energy e-ink screen and capacitive buttons for controlling zones in Airzone systems. Finished in steel and glass. Wired communications. Powered by main control board. Available in white or black.

Functionalities:

- Available in Spanish, English, French, Italian, German and Portuguese.
- Control of temperature, operating mode and system speed.
- Room temperature and relative humidity reading.
- Sleep function.

For further information about our products, go to [myzone.airzone.es](http://myzone.airzone.es)

## PT TERMOSTATO THINK CABO

Interface gráfica com tela de tinta de baixo consumo, botões capacitivos e acabamento em aço e cristal para controlo de zona em sistema Airzone. Comunicação via cabo. Alimentado através da central do sistema. Disponível em branco e preto.

Funcionalidades:

- 6 idiomas (espanhol, inglês, francês, italiano, alemão e português).
- Controlo de temperatura, modo de funcionamento e velocidade do sistema.
- Leitura de temperatura ambiente e humidade relativa da zona.
- Função Sleep.

Para obter mais informações sobre nossos produtos, consulte [myzone.airzone.pt](http://myzone.airzone.pt)

## AZUN6THINKC [B/N]



- UNO



## (ES) CARACTERÍSTICAS TÉCNICAS / (EN) TECHNICAL SPECS / (PT) CARACTERÍSTICAS TÉCNICAS

Alimentación y consumo / Power supply and consumption	
Alimentação e consumo	
Tipo de alimentación / Type of power supply / Tipo de alimentação	Vdc
	V max 12 V
	I max 35 mA
Consumo Stand-by / Stand-by consumption / Consumo em stand-by	120 mW
Conexión y comunicaciones / Connection and communications	
Conexão e comunicação	
Tipo de cable / Type of cable / Tipo de cabo	Trenzado y apantallado Shielded twisted pair Trançado e blindado
Hilos de comunicación / Communication wires Fios de comunicação	2 x 0,22 mm <sup>2</sup>
Hilos de alimentación / Power supply wires Fios de alimentação	2 x 0,5 mm <sup>2</sup>
Distancia máxima / Maximum distance / Distância máxima	40 m
Temperaturas operativas / Operating temperatures	
Temperatura de operação	
Almacenaje / Storage / Armazenamento	-20 ... 70 °C
Funcionamiento / Operation / Funcionamento	0 ... 50°C
Rango de humedad de funcionamiento / Operating humidity range / Intervalo de humidade de funcionamento	5...90% (sin condensación) (non-condensing) (sem condensação)
Rango de temperatura de consigna / Set-point temperature range / Intervalo da temperatura de referência	15 ... 30°C
Precisión de lectura / Reading accuracy Precisão de leitura	±0,1 °C
Precisión de representación / Display accuracy Precisão de representação	±0,1 °C
Humedad relativa / Relative humidity Humidade relativa	± 4 %
Aspectos mecánicos / Mechanical aspects / Aspectos mecânicos	
Montaje / Assembly / Montagem	En superficie mediante soporte Surface through support Em superfície mediante suporte
Grado de protección / Protection class / Grau de proteção	IP 30
Tipo de sonda / Type of probe / Tipo de sonda	Airzone_NTC_10K
Peso / Weight / Peso	184 g
Dimensiones / Dimensions / Dimensões (WxHxD)	92x 92x15,85 mm





## (ES) MONTAJE / (EN) ASSEMBLY / (PT) MONTAGEM

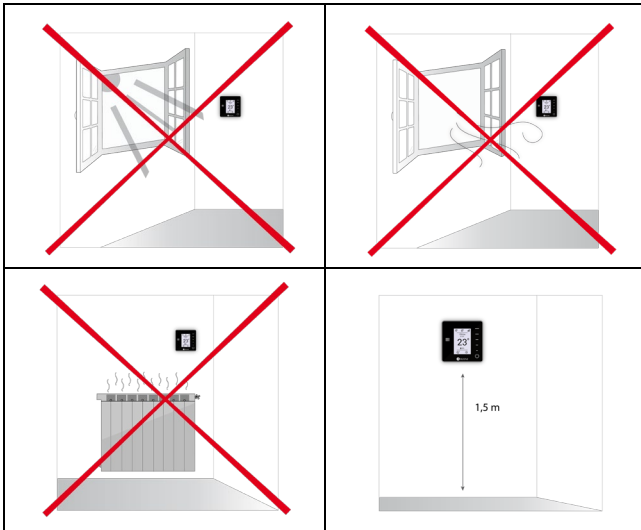
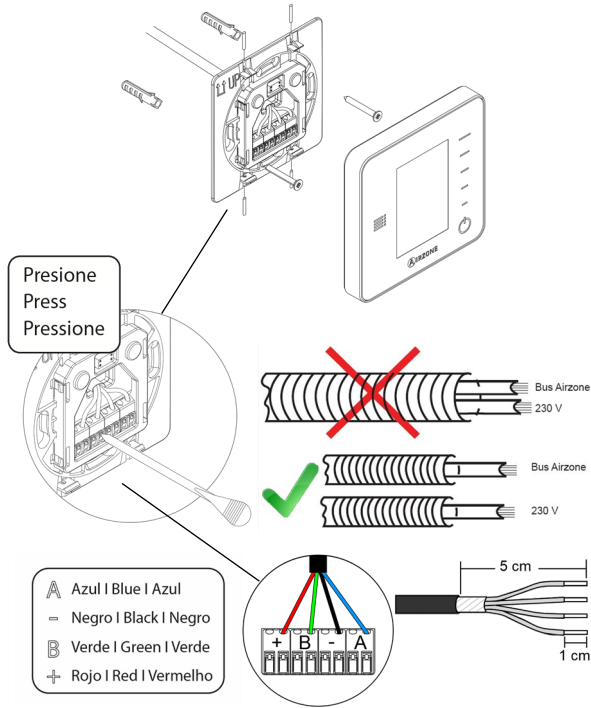

## (ES) FUNCIONALIDADES / (EN) FUNCTIONALITIES (PT) FUNCIONALIDADES

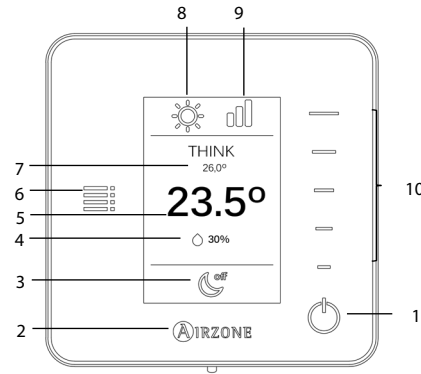

Nº	Significado / Meaning Significado	Acción / Action / Ação
1	On/Off	Enciende/apaga la zona On/off of the zone Acende/apaga a zona
2	Configuración avanzada Advanced settings Configuração avançada	Accede al menú de configuración avanzada Access to advanced settings menu Acessa o menu da configuração avançada
3	Modo Sleep Sleep mode Modo Sleep	Muestra el estado del modo Sleep Displays the state of the Sleep mode Mostra o estado do modo Sleep
4	Porcentaje humedad Humidity level Porcentagem humidade	Muestra el porcentaje de humedad del ambiente Displays the percentage of humidity Mostra a porcentagem de humidade do ambiente
5	Temperatura de consigna Set-point temperature Temperatura de referência	Muestra la temperatura de consigna Displays the set-point temperature Mostra a temperatura de referência
6	Menú de configuración Settings menu Menu de configuração	Accede al menú de configuración de parámetros Access to parameters settings menu Acessa o menu da configuração de parâmetros
7	Temperatura ambiente Room temperature Temperatura ambiente	Muestra la temperatura ambiente Displays the room temperature Mostra a temperatura ambiente
8	Modo de funcionamiento Operation mode Modo de funcionamento	Muestra el modo de funcionamiento Displays the operation mode Mostra o modo de funcionamento
9	Velocidad del sistema System speed Velocidade do sistema	Muestra la velocidad del sistema Displays the system speed Mostra a velocidade do sistema
10	Barra de control Control bar Barra de controlo	Modifica la temperatura de consigna Changes the set-point temperature Modifica a temperatura de referência



## (ES) CONEXIÓN / (EN) CONNECTION (PT) CONEXÃO

(ES) No conectar polo "-" en borna "+". Puede dañar el dispositivo.  
(EN) Do not connect the "-" pole to the "+" terminal. It may damage the device.  
(PT) Não conectar pólo "-" em terminal "+". Pode danificar o dispositivo.

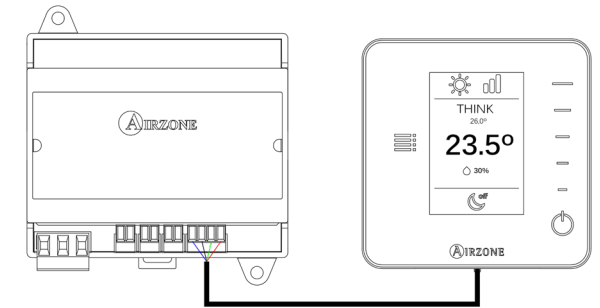
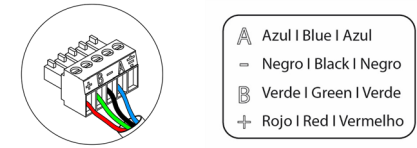

## (ES) AUTODIAGNÓSTICO / (EN) SELF-DIAGNOSIS (PT) AUTODIAGNÓSTICO

Significado / Meaning / Significado	
Error 1 Error 1 Erro 1	Error de comunicaciones con la central Error of communication with main control board Erro de comunicação com a central
Error 3* Error 3* Erro 3*	Elemento motorizado no conectado a la salida de motor Motorized element not connected to the actuator outlet Elemento motorizado não conectado à saída de motor
Error 4* Error 4* Erro 4*	Elemento motorizado bloqueado Motorized element blocked Elemento motorizado bloqueado
Error 5 Error 5 Erro 5	Sonda de temperatura en circuito abierto Open-circuit temperature probe Sonda de temperatura em circuito aberto
Error 6 Error 6 Erro 6	Sonda de temperatura en cortocircuito Short-circuit temperature probe Sonda de temperatura em curto-circuito
Error 9* Error 9* Erro 9*	Error de comunicaciones pasarela-sistema Gateway-system communication error Erro de comunicação máquina-sistema
Error 11* Error 11* Erro 11*	Error comunicaciones pasarela-máquina Gateway-AC Unit communication error Erro de comunicação passarela-máquina

\*\*Nota: solo en instalaciones con elemento motorizado Airzone.

\*\*Note: only on installations with Airzone motorized elements.

\*\*Nota: apenas em instalações com elemento motorizado Airzone.

\*\*Nota: solo en unidades de expansión directa.

\*\*Note: only in direct expansion units.

\*\*Nota: apenas em unidades de expansão direta.

## FR THERMOSTAT THINK FILAIRE

Interface graphique à affichage à encre électronique de basse consommation, boutons capacitifs et finition en acier et verre, pour le contrôle d'une zone dans un système Airzone. Communications par câble. Alimenté au travers de la platine centrale du système. Disponible en noir et en blanc.

Fonctionnalités :

- 6 langues disponibles (français, espagnol, anglais, italien, allemand et portugais).
- Contrôle de la température, du mode de fonctionnement et de la vitesse de ventilation du système.
- Affichage de la température ambiante et de l'humidité relative de la zone.
- Fonction Sleep.

Pour plus d'informations sur nos produits, veuillez vous rendre sur la page [myzone.airzonefrance.fr](http://myzone.airzonefrance.fr)

## IT TERMOSTATO THINK CABLATO

Interfaccia grafica con schermo monocromatico a basso consumo e tasti capacitivi con finitura in acciaio e vetro per il controllo di una zona in sistemi Airzone. Comunicazione tramite cavo. Alimentazione diretta dalla scheda elettronica centrale. Disponibile nei colori nero e bianco.

Funzionalità:

- 6 lingue disponibili (Spagnolo, inglese, francese, italiano, tedesco e portoghese).
- Controllo della temperatura, modo di funzionamento e velocità di ventilazione.
- Lettura della temperatura ambiente e della umidità relativa della zona.
- Funzione Sleep.

Per maggiori informazioni sui nostri prodotti utilizzi il nostro sito dedicato [myzone.airzoneitalia.it](http://myzone.airzoneitalia.it)

## DE THINK-KABELTHERMOSTAT

Grafikschnittstelle mit energiesparendem E-Tintendisplay, berührungsempfindlichen Tasten und Ausführung in Stahl und Glas, für die Bereichssteuerung in Airzone-Systemen. Verbindung über Kabel. Betätigung durch die Systemzentrale. Lieferbar in Schwarz oder Weiß.

Funktionsumfang:

- Verfügbar in 6 Sprachen (Spanisch, Englisch, Französisch, Italienisch, Deutsch, Portugiesisch).
- Temperatursteuerung, Funktionsart und Systemgeschwindigkeit.
- Ablesen der Raumtemperatur und relativen Luftfeuchtigkeit im Bereich.
- Sleep-Funktion.

Weitere Informationen über unsere Produkte siehe [myzone.airzone.es](http://myzone.airzone.es)

## AZUN6THINKC [B/N]



- UNO



## (FR) CARACTERISTIQUES TECHNIQUES (IT) CARATTERISTICHE TECNICHE (DE) TECHNISCHE DATEN

Alimentation et consommation / Alimentazione e consumo Stromversorgung und Verbrauch	
Type d'alimentation / Tipo di alimentazione/ Versorgungsart	Vdc
V max	12 V
I max	35 mA
Consommation Stand-by / Consumo Stand-by Stand-by-Leistungsaufnahme	120 mW
Connexion et communications / Collegamenti e comunicazione Anschluss und Verbindungen	
Type de câble / Tipo di cavo / Kabeltyp	Torsadé et blindé Trecciato e schermato Umflochten und abgeschirmt
Fils de communications / Poli di comunicazione Kommunikationsleitung	2 x 0,22 mm <sup>2</sup>
Fils d'alimentation / Poli di alimentazione Versorgungsleitung	2 x 0,5 mm <sup>2</sup>
Distance maximale / Distanza massima / Max. Abstand	40 m
Températures opératives / Temperature operative Betriebstemperaturen	
De stockage / Stoccaggio / Lagerung	-20 ... 70 °C
De fonctionnement / Funzionamento / Betrieb	0 ... 50°C
Plage d'humidité de fonctionnement / Rango di umidità di funzionamento / Zulässige Luftfeuchtigkeit	5...90% (sans condensation) (senza condensazione) (nicht-kondensierend)
Plage de température de consigne / Rango di temperature impostabile / Solltemperaturbereich	15 ... 30°C
Précision de lecture / Precisione di lettura Ablesegenauigkeit	±0,1 °C
Précision d'affichage / Precisione di rappresentazione Angabegenauigkeit	±0,1 °C
Humidité relative / Umidità relativa Relative Luftfeuchtigkeit	± 4 %
Aspects mécaniques / Aspetti meccanici / Mechanische Aspekte	
Montage / Montaggio / Montage	En surface au moyen d'un support In superficie mediante supporto Oberfläche mittels Halterung
Degré de protection/ Grado di protezione / Schutzklasse	IP 30
Type de sonde / Tipo di sonda / Sondentyp	Airzone_NTC_10K
Poids / Peso / Gewicht	184 g
Dimensions / Dimensioni / Abmessungen (WxHxD)	92x 92x15,85 mm





## (FR) MONTAGE / (IT) MONTAGGIO / (DE) MONTAGE

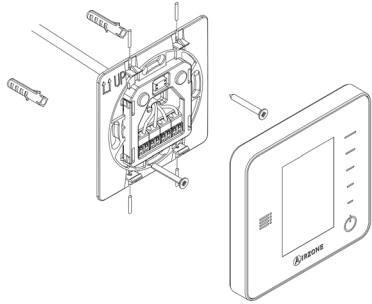

Faites pression  
Fai pressione  
Drücken sie

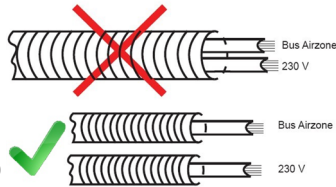
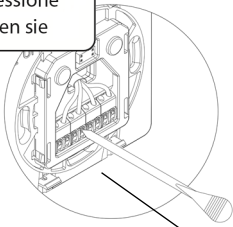

- A Bleu | Blu | Blau
- Noir | Nero | Schwarz
- B Vert | Verde | Grün
- + Rouge | Rosso | Rot

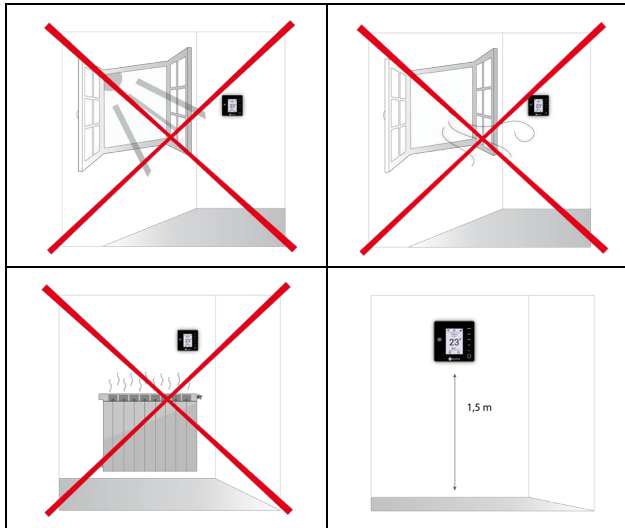
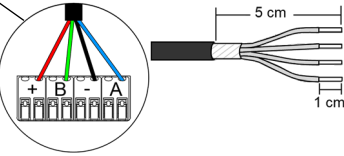

## (FR) FONCTIONNALITÉS / (IT) FUNZIONALITÀ / (DE) FUNKTIONSUMFANG

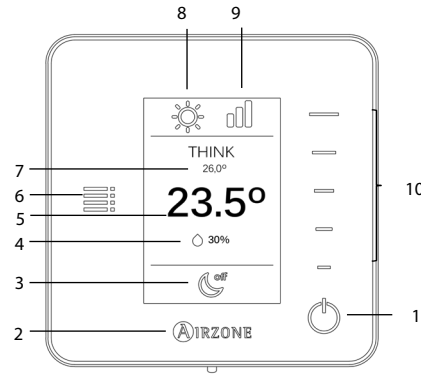

N°	Signification / Significato / Bedeutung	Action / Azione / Aktion
1	On/Off	Allume / éteint la zone Accende e spegne la zona Ein-/Ausschalten des Bereichs
2	Configuration avancée Configurazione avanzata Erweiterte Konfiguration	Accède au menu de configuration avancée Accede al menù di configurazione avanzata Zugriff auf Menü Erweiterte Konfiguration
3	Mode Sleep Modo Sleep Sleep-Modus	Affiche l'état du mode Sleep Mostra lo stato del modo Sleep Anzeige Status des Sleep-Modus
4	Pourcentage d'humidité Percentuale di umidità Prozent Luftfeuchtigkeit	Affiche le pourcentage d'humidité de l'ambiance Mostra la percentuale di umidità in ambiente Anzeige der Raumluftfeuchtigkeit in Prozent
5	Température de consigne Temperatura impostata Festgelegte Solltemperatur	Affiche la température de consigne Mostra la temperatura impostata Anzeige der Solltemperatur
6	Menu de configuration Menu di configurazione Konfigurationsmenü	Accède au menu de configuration des paramètres Accede al menù di configurazione dei parametri Zugriff auf Menü Parameterkonfiguration
7	Température ambiante Temperatura ambiente Raumtemperatur	Affiche la température ambiante Mostra la temperatura ambiente Anzeige der Raumtemperatur
8	Mode de fonctionnement Modo di funzionamento Funktionsmodus	Affiche le mode de fonctionnement Mostra il modo di funzionamento Anzeige des Funktionsmodus
9	Vitesse du système Velocità di ventilazione Systemgeschwindigkeit	Affiche la vitesse de ventilation du système Mostra la velocità di ventilazione del sistema Anzeige der Systemgeschwindigkeit
10	Barre de contrôle Barra di controllo Steuerleiste	Modifie la température de consigne Modifica la temperatura impostata Änderung der Solltemperatur



## (FR) CONNEXION / (IT) COLLEGAMENTO / (DE) VERBINDUNG

(FR) Ne pas connecter le pôle « - » sur la borne « + ». Cela pourrait endommager le dispositif.  
(IT) Non collegare il polo «-» nel connettore «+». Potrebbe danneggiare il dispositivo.  
(DE) Minuspol nicht an Plusklemme anschließen. Kann das Gerät beschädigen.

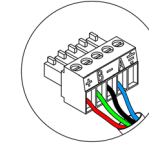

- A Bleu | Blu | Blau
- Noir | Nero | Schwarz
- B Vert | Verde | Grün
- + Rouge | Rosso | Rot

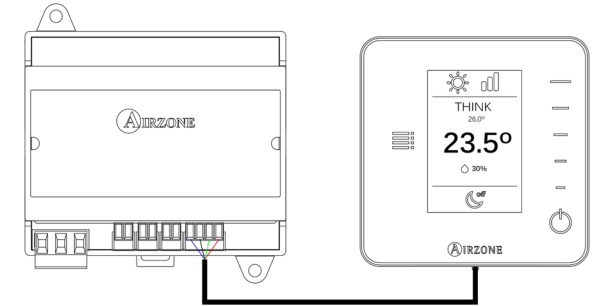

## (FR) AUTODIAGNOSTIC / (IT) AUTODIAGNOSI / (DE) SELBSTDIAGNOSE

Significado / Significato / Bedeutung	
Erreur 1 Errore 1 Fehler 1	Erreur de communication avec la platine centrale Errore di comunicazione con la scheda centrale Fehler Kommunikation mit Zentrale
Erreur 3* Errore 3* Fehler 3*	Élément motorisé non connecté à la sortie du moteur Elemento motorizzato non collegato all'uscita del motore Motorisiertes Element ohne Anschluss an Motor-Ausgang
Erreur 4* Errore 4* Fehler 4*	Élément motorisé bloqué Elemento motorizzato bloccato Motorisiertes Element blockiert
Erreur 5 Errore 5 Fehler 5	Sonde de température en circuit ouvert Sonda di temperatura su circuito aperto Temperatursonde in offener Schaltung
Erreur 6 Errore 6 Fehler 6	Sonde de température en court-circuit Sonda di temperatura in cortocircuito Temperatursonde kurzgeschlossen
Erreur 9** Errore 9** Fehler 9**	Erreur de communication passerelle-système Errore di comunicazione interfaccia-sistema Fehler Kommunikation Maschine-System
Erreur 11** Errore 11** Fehler 11**	Erreur de communication passerelle-unité Errore di comunicazione interfaccia-macchina Fehler Kommunikation Netzübergang-System

\*Note : uniquement sur les installations avec à élément motorisé Airzone.

\*\*Nota: solo nelle installazioni con elemento motorizzato Airzone.

\*\*Hinweis: nur in Anlagen mit Motorisiertes Element-Airzone.

\*\*Note : uniquement sur les unités à détente directe.

\*\*Nota: solo in unità a espansione diretta.

\*\*Hinweis: nur in Direkterweiterungsanlagen.