



NOTICE

ARTIC 305 JET



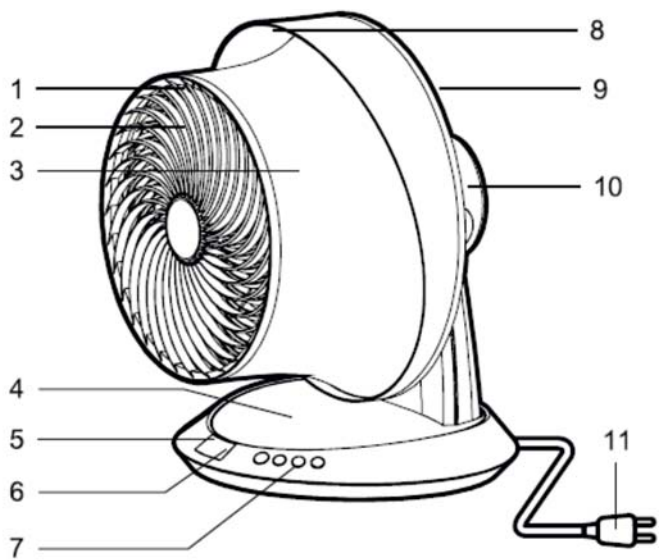

Fig. 1

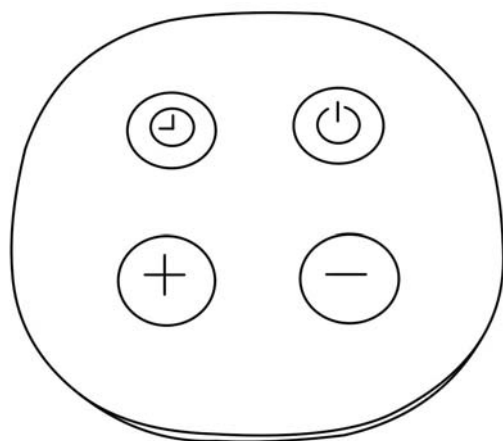

Fig. 2

INSTRUCTIONS

Les circulateurs d'air ARTIC 305 JET ont été conçus comme circulateur d'air pour applications domestiques et sont conformes aux Directives en vigueur, basse tension et compatibilité électromagnétique. Ses performances sont prévues pour assurer un service large, sûr et efficace.

Vérifier le parfait état de l'appareil dès le déballage car tout défaut d'origine est couvert par la garantie **S&P**.

Remarque importante: Ne pas démonter l'appareil. Toute manipulation annulera automatiquement la garantie **S&P**.

En cas de problème, contacter votre distributeur **S&P**.

SAFETY ADVICE

- Vérifier que la tension d'alimentation soit compatible avec celle indiquée sur la plaque caractéristique, située sous le pied du ventilateur.
- Ne pas utiliser ce ventilateur dans une salle de bains ou salle d'eau.
- Ne pas immerger l'appareil.
- Ne pas débrancher le ventilateur en tirant par le câble pour retirer la prise.
- A chaque changement d'emplacement du circulateur d'air, le saisir par la poignée de transport, ne pas le tirer par le câble d'alimentation.
- Si le câble électrique d'alimentation est abîmé, il doit être remplacé par un câble identique **S&P** qui vous sera fourni par votre distributeur.
- Ne pas toucher la prise avec les mains humides ou mouillées.
- Ne pas utiliser l'appareil avec le câble ou la prise endommagé.
- L'appareil est classe II (double isolation électrique) , et n'a donc pas besoin d'être raccordé à la terre.
- Ne pas laisser le circulateur d'air à proximité de sources de chaleur ou de surface chaudes.





- N'introduire aucun objet au travers de la grille de protection.
- Il n'est pas recommandé d'exposer aux courants d'air les bébés ou les personnes malades.
- Cet appareil peut être utilisé par des enfants âgés de 8 ans et plus, Cet appareil n'est pas prévu pour être utilisé par des personnes (y compris les enfants) dont les capacités physiques, sensorielles ou mentales sont réduites ou des personnes dénuées d'expérience ou de connaissance, sauf si elles ont pu bénéficier, par l'intermédiaire d'une personne responsable de leur sécurité, d'une surveillance ou d'instructions préalables concernant l'utilisation de l'appareil. Les enfants ne doivent pas jouer avec l'appareil.
- Le nettoyage et l'entretien incombant à l'utilisateur ne doivent être pas réalisés par des enfants sans surveillance.
- Avant de procéder à l'entretien, veiller à ce que l'appareil est débranché du réseau électrique.
- Utilisation intérieure uniquement 

COMPOSANTS DE L'APPAREIL (Fig.1)

- | | |
|------------------------------------------|---------------------------------|
| 1. Vis de fixation de la grille frontale | 7. Commandes manuelles |
| 2. Grille frontale | 8. Poignée de transport |
| 3. Conduit de soufflage d'air | 9. Grille arrière |
| 4. Base support commande à distance | 10. Capot moteur |
| 5. Ecran de contrôle | 11. Câble d'alimentation |
| 6. Récepteur commande à distance | 12. Commande à distance (Fig.2) |

MISE EN MARCHÉ ET FONCTIONS DE CONTRÔLE

- Vérifier que la tension d'alimentation coïncide avec celle indiquée sur la plaque caractéristique et raccorder l'appareil au réseau.
- Pour contrôler les différentes fonctions, utiliser soit les commandes manuelles sur le circulateur soit la commande à distance.

Operating mode	Function
 ON/OFF	Contrôle la mise en marche et l'arrêt du circulateur d'air.
 Programmateur	Contrôle la durée de fonctionnement et d'arrêt du circulateur d'air.
 Augmenter la vitesse	Variateur de vitesses (Jusqu'à 12 vitesses différentes)
 Diminuer la vitesse	

- La vitesse de fonctionnement sélectionnée s'affiche sur l'écran de contrôle.
- L'appareil dispose d'une mémoire interne qui mémorise la dernière fonction programmée avant d'être arrêté sans retirer la prise de courant. Si la prise est retirée de la prise de courant la mémoire est effacée.

Programmeur

- Avec la touche de contrôle du programmeur, il est possible de programmer la mise en route et l'arrêt automatiques du circulateur d'air.



– **Programmeur ON:** En appuyant sur la touche programmeur, quand l'appareil est arrêté, il est possible de programmer la mise en route du circulateur d'air sur une plage de 0.5h à 15 heures.



– **Programmeur OFF:** Lorsque le circulateur est en fonctionnement, l'utilisateur peut programmer la durée de fonctionnement. Une fois le temps écoulé, le circulateur d'air s'arrêtera automatiquement. Durée de fonctionnement de 0.5h à 15 heures.

COMMANDE A DISTANCE (Fig. 2)

- Vérifier que la pile de la commande à distance est correctement placée. En cas de changement de pile la remplacer par le même type (CR2032 3V).
- Le contrôle du circulateur d'air avec la commande à distance est réalisé de façon similaire à celui réalisé avec les commandes manuelles placées sur l'appareil.
- Toujours pointer la commande à distance vers le récepteur (Fig. 1.6), situé sur la base du circulateur d'air.
- La commande à distance est fonctionnelle jusqu'à une distance de 3 mètres de l'appareil et si aucun objet n'est placé entre la commande et l'appareil.
- La commande à distance doit être protégée des chocs, placée à l'abri de l'humidité et ne doit pas être exposée de façon prolongée aux rayons du soleil.
- Ne pas abuser de l'utilisation de la commande à distance.
- Pour éviter de perdre la commande à distance, elle peut être placée sur la base du circulateur où elle sera maintenue en place par aimantation.

ENTRETIEN

- Avant de commencer toute opération de nettoyage ou de maintenance de l'appareil, le débrancher du réseau électrique.
- Cet appareil ne nécessite pas d'entretien particulier. Passer régulièrement un chiffon légèrement humide sur les parties extérieures. Vérifier que les grilles sont propres.
- Pour réaliser un nettoyage de l'intérieur, retirer la vis de fixation de la grille frontale pour y avoir accès (Fig.1.1)

NE PAS UTILISER DE DISSOLVANTS NI DE PRODUITS ABRASIFS.

MISE HORS SERVICE ET RECYCLAGE



La norme de la CEE et l'engagement que nous devons maintenir envers les futures générations nous obligent à recycler le matériel ; nous vous prions de ne pas oublier de déposer tous les éléments restants de l'emballage dans les containers correspondants de recyclage, et d'emmener les appareils remplacés au Gestionnaire de Déchets le plus proche.

TECHNICAL ASSISTANCE

Pour toute anomalie de l'appareil prendre contact avec votre distributeur.

Toute manipulation effectuée par des personnes n'appartenant pas aux services officiels **S&P** entraînera l'annulation de votre garantie.

Pour toute précision ou répondre à toutes vos questions concernant les produit **S&P** veuillez-vous adresser à votre distributeur habituel.

Vous trouverez son adresse sur notre site www.solerpalau.com

S&P EST HABILITÉ À RÉALISER DES MODIFICATIONS DU PRODUIT SANS EN AVERTIR LE CLIENT À L'AVANCE.



S&P France

Avenue de la Côte Vermeille

66300 THUIR

Tel. 04 68 530 260

Fax 04 68 531 658

www.solerpalau.fr



Ref. 1441325