











## CARACTERISTIQUES

Matériaux de la ventouse	Aluminium, INOX et bobine en cuivre
Type de montage	Saillie
Tension d'alimentation	12 / 24Vcc
Consommation max	12Vcc / 0.43A , 24Vcc / 0.29A (+/- 10%)
Conformité	CE / RoHS
Dimensions corps	48(L) x 250(H) x 27(P) mm
Dimensions contre plaque	38(L) x 180(H) x 13.3(P) mm
Poids	1.9Kg
Force de rétention	600lbs / 270Kg

## CONTENU DU CARTON

				
<b>Ventouse saillie</b>	<b>Contre-plaque</b>	<b>Goupille 4x14</b>	<b>Vis 4X25</b>	<b>Rondelle caoutchouc</b>
1	1	2	6	2
				
<b>Vis M8x45</b>	<b>Clé allen 3 mm</b>	<b>Écrou borgne</b>	<b>Gabarit de perçage</b>	<b>Notice</b>
1	1	1	1	1

## DIMENSIONS

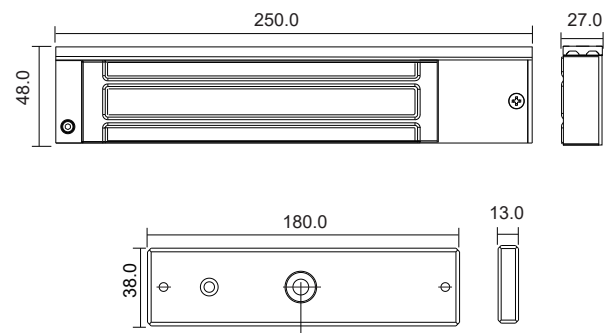

## CONNECTEUR DE SELECTION DE TENSION

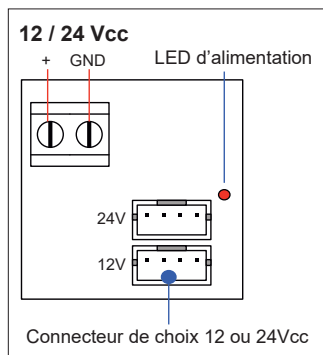

Connecteur de sélection de tension :

La ventouse peut fonctionner en 12 ou 24 Vcc, le choix se fait en déplaçant le connecteur sur « 12V » ou « 24V »

LED d'état :

La LED rouge d'alimentation permet de contrôler si la ventouse est alimentée

Bornier de raccordement :

L'alimentation de la ventouse doit être raccordée sur le bornier +/-

## MONTAGE DE LA VENTOUSE

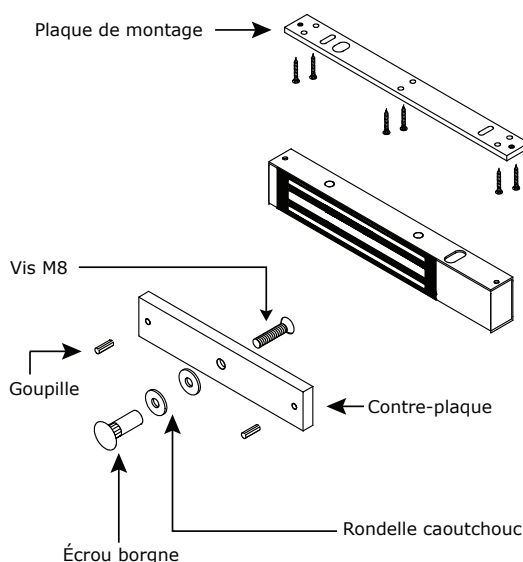

1. Manipulez l'équipement avec précaution, la force de rétention peut être réduite en endommageant le corps de la ventouse ou la contre-plaque.
2. La ventouse doit être fixée solidement sur le cadre de la porte et la contre plaque sur le battant de la porte avec le kit fourni. Le kit fourni permet à la contre-plaque un léger mouvement, de manière à pouvoir compenser un mauvais alignement.
3. Le gabarit ne peut être utilisé que si la porte est normalement fermée.
4. Lors de l'installation de la contre-plaque, ne serrez pas trop fort les vis, gardez les rondelles en caoutchouc avec une élasticité appropriée, afin que la contre-plaque puisse s'ajuster automatiquement à la porte pour être aimantée correctement par la ventouse.
5. La rémanence de la ventouse peut être ajustée sur la contre-plaque avec la clé allen fournie dans le kit