

# EasyVEC®



## EasyVEC®

La gamme de caissons simple flux qui facilite la ventilation.

**SIMPLE FLUX  
TERTIAIRE**



---

## SOMMAIRE

---

<b>Présentation</b> .....	<b>P4</b>
<b>Caractéristiques générales</b> .....	<b>P7</b>
<b>Caractéristiques techniques</b>	
EasyVEC® .....	P8
Accessoires .....	P12
Principe de fonctionnement .....	P16
Poids et encombrements EasyVEC® .....	P17
Caractéristiques électriques EasyVEC® .....	P18
Poids et encombrements EasyVEC® Compact .....	P19
Caractéristiques électriques EasyVEC® Compact .....	P19
Caractéristiques aérauliques et consommation EasyVEC® et EasyVEC® Compact .....	P20
Caractéristiques acoustiques EasyVEC® et EasyVEC® Compact .....	P31
<b>Préconisations d'installation</b> .....	<b>P41</b>
<b>Durée de vie - Maintenance</b> .....	<b>P42</b>
<b>Pièces de rechange</b> .....	<b>P43</b>



**Aldes** CAD Library

# GAMME EasyVEC®

## LA GAMME DE CAISSON SIMPLE FLUX QUI FACILITE LA VENTILATION

Jusqu'à

**50%** c'est le gain de performance thermique d'EasyVEC® par rapport à la gamme précédente.

EasyVEC® est le nouveau caisson de VMC d'Aldes produit en France. Il est équipé d'une roue à réaction à entraînement direct pour optimiser le rendement et minimiser l'encombrement.

En tôle d'acier galvanisé, il permet de réaliser sur site 11 configurations différentes de piquage (sauf EasyVEC® Compact et modèles > 3000 m³/h).

Avec ce nouveau caisson, ventiler n'a jamais été aussi simple :

### Facile à sélectionner

Une gamme complète et unique, et un logiciel métiers experts (Selector poWair®) pour vous aider à concevoir.

### Facile à installer

Modèles entièrement démontables à partir de 4000 m³/h et une configuration des piquages adaptable sur site en fonction du chantier (modèles jusqu'à 3000 m³/h et hors compact).

### Facile à paramétrer

Un paramétrage plus intuitif, simple et précis, avec la télécommande EasyVEC®.

### Facile à entretenir

Plus de raison de se tromper. L'accès se fait par une face gris anthracite facilement identifiable pour une installation et une maintenance intuitives et simplifiées.

### Facile à intégrer

Avec les composants des solutions Aldes : entrées d'air, bouches, grilles, diffuseurs, conduits et accessoires de réseaux aérauliques, etc.



Isolation acoustique  
(en option)



\* jusqu'à 80% d'économies  
d'énergie entre la gamme  
standard et micro-watt+

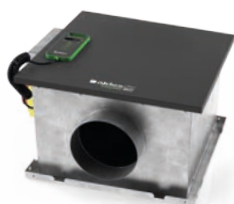

## PRÉSENTATION

BASSE ET TRÈS BASSE CONSOMMATIONS

EasyVEC® Compact  
de 300 à 2000 m³/h



EasyVEC®  
de 1000 à 3000 m³/h

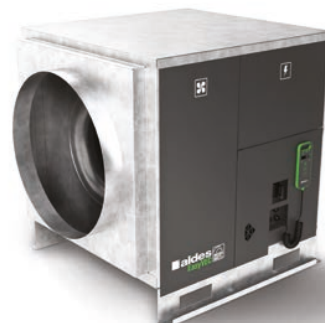

EasyVEC®  
de 4000 à 20 000 m³/h

CONSOMMATION STANDARD

EasyVEC® Compact  
de 300 à 2000 m³/h



EasyVEC®  
de 1000 à 2500 m³/h

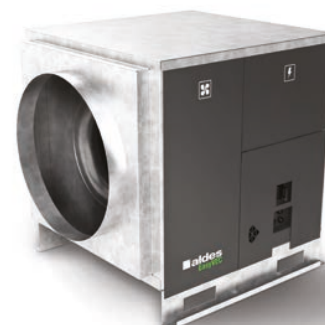

EasyVEC®  
de 4000 à 20 000 m³/h



## CONFORMITÉS



- Conforme au règlement d'éco conception 1253/2014\*



- Recyclabilité électrique DEEE



- RT 2012



- Eligible aux CEE : BAT-TH-112, BAT-TH-125, BAT-EQ-123

## AVANTAGES

**FACILE À SÉLECTIONNER**

**FACILE À INSTALLER**

**FACILE À PARAMÉTRER**

**FACILE À ENTREtenir**

**FACILE À INTÉGRER**

\* EasyVEC® standard 1000 à 2500 compatibles ErP 2016

**DESCRIPTION EASYVEC®**

- Modularité des piquages sur site pour s'adapter à toutes les configurations : 1 à 3 aspirations, refolement vertical ou horizontal (hors modèles Compact et modèles à partir de 4000 m³/h).
- Roue à réaction à entraînement direct pour optimiser le rendement et minimiser l'encombrement.
- Interrupteur de proximité de série.
- Un grand choix d'options et d'accessoires pour répondre à tous les besoins : isolation acoustique double peau avec 25 mm de laine minérale, pieds antivibratiles, pressostat réglable, etc.



MICRO-WATT+	MICRO-WATT	STANDARD
<ul style="list-style-type: none"> <li>• Moteur EC très basse consommation (50/60 Hz)</li> <li>• Télécommande simple et intuitive toujours à portée de main grâce à son câble et sa fixation magnétique</li> <li>• Option supplémentaire : connexion Modbus et Bacnet</li> </ul>	<ul style="list-style-type: none"> <li>• 2 modes possibles de régulation : pression constante pour minimiser la consommation ou par sonde externe 0-10 V</li> </ul>	<ul style="list-style-type: none"> <li>• Moteur AC (sauf Compact 2000 : EC)</li> <li>• Variation de vitesse de série (EasyVEC® jusqu'à 2500 m³/h) ou en option (EasyVEC® Compact et EasyVEC® à partir de 4000 m³/h) pour un réglage au plus près du besoin énergétique</li> <li>• 4 modèles Compact pour un montage en faux-plafond</li> <li>• Options et accessoires : interrupteur de proximité (modèles Compact), variateur de vitesse (modèles Compact et à partir de 4000 m³/h), filtres, indicateur de remplacement de filtres, etc.</li> </ul>

**EXEMPLES D'APPLICATION**



EasyVEC® micro-watt en situation en faux-plafond dans un local tertiaire.

## AIDE À LA SÉLECTION

EasyVEC®  
Compact



EasyVEC®



PERFORMANCE  
THERMIQUE

- Consommation énergétique standard
- Faible consommation énergétique
- Très faible consommation énergétique

DÉBITS EN M<sup>3</sup>/H

300 — 2 000

1 000 — 20 000

		TYPE D'APPLICATION IDÉAL					MARCHÉ IDÉAL		FONCTION	
		Habitat collectif	Habitat collectif IGH	Hôtellerie Logement étudiant EHPAD	Sanitaire Tertiaire	Santé Enseignement Bureau Commerce	RENOVATION	NEUF	EXTRACTION	INSUFFLATION
EasyVEC® Compact							●	●	●	●
						●	●	●	●	●
						●	●	●	●	●
EasyVEC®						●	●	●	●	●
						●	●	●	●	●
						●	●	●	●	●



Flashez ce QR code pour accéder au site web EasyVEC®.

## ÉQUIPEMENTS DE SÉRIE OU OPTIONS

TERTIAIRE	EasyVEC®			EasyVEC® Compact		
	micro-watt+	micro-watt	standard	micro-watt+	micro-watt	standard
Produit en France	●	●	●	●	●	●
<b>Design</b>						
Caisson en tôle d'acier galvanisée	●	●	●	●	●	●
Roue à réaction	●	●	●	●	●	●
Entraînement direct	●	●	●	●	●	●
Modularité des piquages	● <sup>6</sup>	● <sup>6</sup>	● <sup>6</sup>			
Raccordement rectangulaire	○ <sup>4</sup>	○ <sup>4</sup>	○ <sup>4</sup>			
Isolation double peau 25 mm*	○	○	○	○	○	○
Face d'accès gauche	○ <sup>4</sup>	○ <sup>4</sup>	○ <sup>4</sup>			
<b>Équipements</b>						
Moteur EC	●	●		●	●	1
Télécommande déportée	●	●		●	●	
Variateur de vitesse monté			● ○ <sup>2</sup>			● ○ <sup>2</sup>
Interrupteur de proximité	●	●	●	●	●	● ○ <sup>3</sup>
Filtration intégrée	○ <sup>4</sup>	○ <sup>4</sup>	○ <sup>4</sup>			
Filtration déportée	○ <sup>5</sup>	○ <sup>5</sup>	○ <sup>5</sup>	○ <sup>5</sup>	○ <sup>5</sup>	○ <sup>5</sup>
Préssostat réglable	○	○	○	○	○	○
Kit détection encrassement filtres	○ <sup>4</sup>	○ <sup>4</sup>	○ <sup>4</sup>			
Compensation désenfumage : coffret tout en un			○ <sup>4</sup>			
<b>Régulation</b>						
Pression constante	●	●		●	●	
Débit constant	●			●		
Pression régulée	●			●		
0-10V	●	●		●	●	
Communication Modbus RS 485 et Bacnet IP	○	○		○	○	

● De série      ○ En option

\* Laine de verre de densité 32 kg/m<sup>3</sup>

(1) Uniquement EasyVEC® Compact 2000      (2) Obligatoire pour l'union Européenne

(4) Disponible uniquement pour les caissons à partir de 4000 m<sup>3</sup>/h

(6) Pour les modèles jusqu'à 3000 m<sup>3</sup>/h

(3) De série sur version isolée et en option sur version non isolée

(5) Nécessite l'utilisation d'un caisson filtre; disponible uniquement pour les modèles jusqu'à 3000 m<sup>3</sup>/h

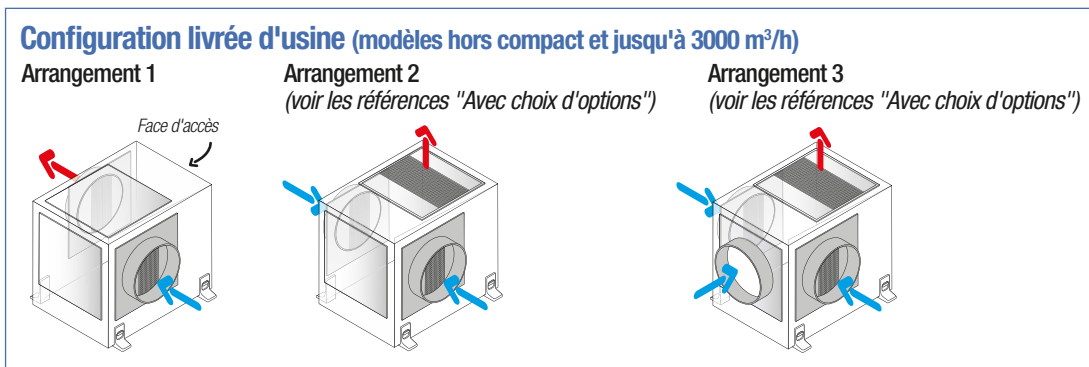

## GAMME EasyVEC® ET EasyVEC® Compact

EASYVEC® MICRO-WATT+



Débits (m <sup>3</sup> /h)	Avec choix d'options
	Arrangement 1, 2 ou 3*
Compact 300	11034630
Compact 600	11034631
Compact 1000	11034632
Compact 2000	11034633
1000	11034634
1500	11034635
2000	11034636
3000	11034637
4000	11034638
5000	11034639
6500	11034640
8000	11034641
10000	11034642
12000	11034643
15000	11034644
20000	11034645

EASYVEC® MICRO-WATT



Débits (m <sup>3</sup> /h)	Avec choix d'options		
	Sans isolation - Arrangement 1	Avec isolation - Arrangement 1	Arrangement 1, 2 ou 3*
Compact 300	11034596	11034612	11034580
Compact 600	11034597	11034613	11034581
Compact 1000	11034598	11034614	11034582
Compact 2000	11034599	11034615	11034583
1000	11034600	11034616	11034584
1500	11034601	11034617	11034585
2000	11034602	11034618	11034586
3000	11034603	11034619	11034587
4000	11034604	11034620	11034588
5000	11034605	11034621	11034589
6500	11034606	11034622	11034590
8000	11034607	11034623	11034591
10000	11034608	11034624	11034592
12000	11034609	11034625	11034593
15000	11034610	11034626	11034594
20000	11034611	11034627	11034595

\* Arrangements 2 et 3 disponibles uniquement sur les modèles jusqu'à 3000 m<sup>3</sup>/h (hors Compact)



**GAMME EasyVEC® ET EasyVEC® Compact**

EASYVEC® STANDARD



Débits (m³/h)	Sans isolation - Arrangement 1	Avec isolation - Arrangement 1	Avec choix d'options
			Arrangement 1, 2 ou 3*
Compact 300	11034548	11034564	11034500
Compact 600	11034549	11034565	11034501
Compact 1000	11034550	11034566	11034502
Compact 2000	11034551	11034567	11034503
1000	11034520	11034536	11034504
1500	11034521	11034537	11034505
2000	11034522	11034538	11034506
2500	11034547	11034548	11034646
4000	11034556	11034572	11034508
5000	11034557	11034573	11034509
6500	11034558	11034574	11034510
8000	11034559	11034575	11034511
10000	11034560	11034576	11034512
12000	11034561	11034577	11034513
15000	11034562	11034578	11034514
20000	11034563	11034579	11034515

\* Arrangements 2 et 3 disponibles uniquement sur les modèles jusqu'à 3000 m³/h (hors Compact)

## MODULARITÉ LORS DE L'INSTALLATION

## EasyVEC® 1000 à 3000

3 arrangements sont disponibles permettant au total de réaliser 11 configurations sur site :

- Arrangement 1 : 1 aspiration, 1 refoulement raccordé (5 configurations possibles)

## Configuration livrée d'usine

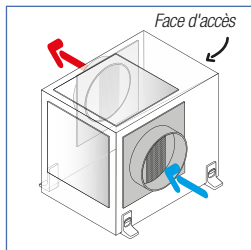

## Configuration modulable sur site

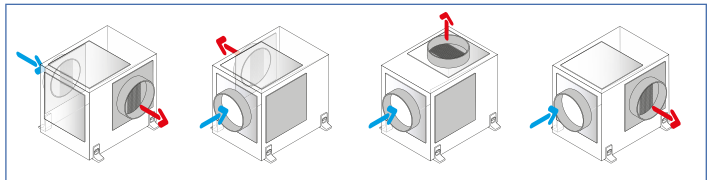

- Arrangement 2 : 2 aspirations, 1 refoulement libre (5 configurations possibles)

## Configuration livrée d'usine

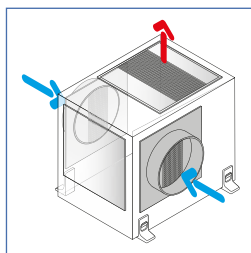

## Configuration modulable sur site

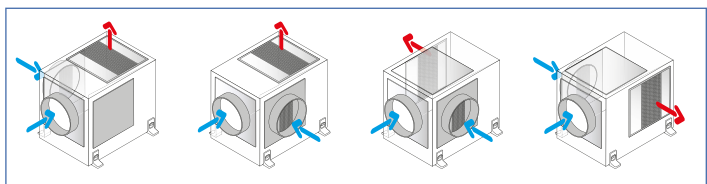

- Arrangement 3 : 3 aspirations, 1 refoulement libre (1 configuration)

## Configuration livrée d'usine

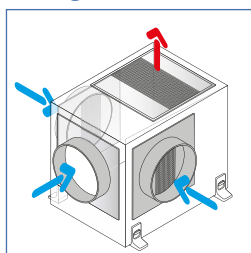

**En cas d'imprévu, possibilité de passer d'un arrangement 3 vers un arrangement 1 ou 2 (cf. page suivante)**

## PASSAGE D'UNE CONFIGURATION DE PIQUAGE À UNE AUTRE LORS DE L'INSTALLATION

Si la configuration du chantier n'était pas celle prévue lors de l'achat du caisson, il est possible de commander des éléments de passage d'un arrangement à un autre en suivant le tableau de choix suivant : (sauf EasyVEC® Compact)

	Bascule d'arrangement	Éléments	Modèles					
			1000	1500	2000	2500	3000	
EasyVEC® (hors compact)	1→2	Grille	11034452	11034452	11034453	11034454	11034454	
		Piquage	11034442	11034442	11034443	11034444	11034444	
	1→3	Grille	11034452	11034452	11034453	11034454	11034454	
		Bouchon	11034462	11034462	11034463	11034464	11034464	
	2→1	Bouchon	11034462	11034462	11034463	11034464	11034464	
	2→3	Piquage	11034442	11034442	11034443	11034444	11034444	
	3→1	Bouchon	2 x 11034462	2 x 11034462	2 x 11034463	2 x 11034464	2 x 11034464	
	3→2	Bouchon	11034462	11034462	11034463	11034464	11034464	
	Version isolée	1→2	Grille isolée	11034456	11034456	11034457	11034458	11034458
			Piquage isolé	11034442	11034442	11034443	11034444	11034444
		1→3	Grille isolée	11034456	11034456	11034457	11034458	11034458
			Bouchon isolé	11034466	11034466	11034467	11034468	11034468
		2→1	Bouchon isolé	11034466	11034466	11034467	11034468	11034468
		2→3	Piquage isolé	11034442	11034442	11034443	11034444	11034444
3→1		Bouchon isolé	2 x 11034466	2 x 11034466	2 x 11034467	2 x 11034468	2 x 11034468	
3→2		Bouchon isolé	11034466	11034466	11034467	11034468	11034468	

## ACCESSOIRES

POUR OPTIMISER VOTRE INSTALLATION,  
ALDES RECOMMANDE

## 1. Acoustique

- **Pièges à son**  
Atténuation des bruits de ventilateurs se propageant dans le réseau.
- **Pieds isolants**  
Ce lot de 4 pieds permet de visser le caisson au sol en garantissant une isolation anti-vibration. Le montage s'effectue par l'intermédiaire des languettes de fixation du caisson qui sont rabattues puis glissées dans ces pieds. Fixation par vis (rondelles fournies sans les vis).
- **Lot de 4 plots élastomères**  
Plots néoprène noir. 45 x 45 mm, épaisseur : 20 mm.  
Charge maxi : 60 kg.
- **Lot de 4 plots antivibratiles**  
Amortisseurs en caoutchouc livrés avec visseries et plaque de maintien. Permettent d'amortir les vibrations des ventilateurs.
- **Kit isolation sur site (modèles à partir de 4000 m<sup>3</sup>/h)**

## 2. Aéraulique

- **Conduits galva rigide et accessoires VIRTUO-FIX ALDES**
- **Manchette souple MS Pro**  
Manchette souple intégrant un raccord femelle rigide à chaque extrémité et un joint d'étanchéité. Emboîtement direct sur le piquage du caisson : désolidarisation entre la liaison caisson-réseau.

## 3. Insufflation

- **Batteries externes**  
Batteries électriques et eau déportées pour réchauffer ou refroidir l'air extérieur avant insufflation. Régulées ou non.
- **Caisson filtre (modèles jusqu'à 3000 m<sup>3</sup>/h)**  
Caisson avec 2 rails pour installation de filtres (G4, F5, F7, F9) afin d'assainir l'air insufflé dans le bâtiment. Fixation facile sur le caisson ventilateur tout en assurant une bonne étanchéité (livré sans filtres, à commander séparément).
- **Kit détection encrassement filtres EasyVEC<sup>®</sup>**  
Permet de détecter une perte de charge due à l'encrassement du filtre (valeur réglable). Kit constitué de 4,5 m de tube cristal, 4 prises de pression, 1 pressostat d'alarme réglable 40-300 Pa, visserie + notice de montage.

## 4. Autres accessoires

- **Sangles de fixation EasyVEC<sup>®</sup> Compact**  
Pour un montage en faux plafond, un lot de 4 sangles réglables (entre 100 et 400 mm) est disponible pour fixer le caisson au plafond ou sur une poutre. Vis fournies.
- **Kit de fixation EasyVEC<sup>®</sup> Compact**  
Lot de 4 équerres nécessaires si le caisson est fixé par sangles. Vis fournies.
- **Pressostat**  
Pressostat réglable sur une plage 20-300 Pa. Permet de détecter une anomalie de fonctionnement (chute de pression). Boîtier à installer à l'intérieur du caisson de ventilation ou sur le réseau. Livré en kit complet prêt à installer avec : 2 m de tube cristal, 2 prises de pression ou passe-fils, visserie et pressostat fixe ou réglable. Sur les versions micro-watt et micro-watt+ : branchement possible directement sur la carte électronique sur le port report défaut.
- **Visière pare pluie + grille**
- **Disjoncteur magnéto-thermique**
- **Capteur CO<sub>2</sub> Sens 0-10V (0-2000 ppm) 24V**
- **Transformateur 230V/24V pour capteur CO<sub>2</sub> Sens**
- **Interrupteur de proximité (modèles Compact)**



Pièges à son

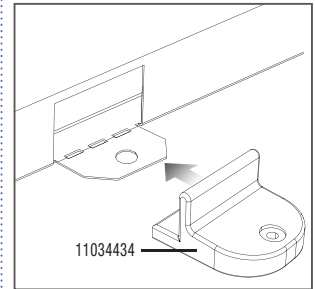

Pieds isolants



Lot de 4 plots antivibratiles



Lot de plots élastomères



Condacc



Manchette souple

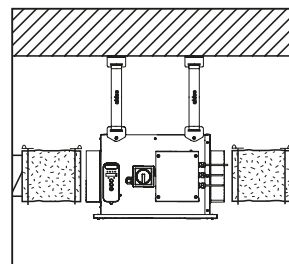

Sangles de fixation

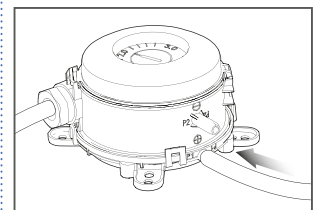

Caisson filtre Small

Kit détection encrassement filtre  
EasyVEC<sup>®</sup>

Kit pressostat

## ACCESSOIRES

### 1. ACOUSTIQUE

#### PIÈGES À SON

Débits (m <sup>3</sup> /h)	Diam (mm)	EasyVEC®	
		OCTA	OCTA à baffle
1000	315	11094636	11094991
1500	315	11094636	11094991
2000	355	11094637	11094992
2500	400	11094638	11094993
3000	400	11094638	11094993
4000	500	11094640	11094995
5000	630	11094641	11094997
6500	630	11094641	11094997
8000	630	11094641	11094997
10000	710	11094647	-
12000	710	11094647	-
15000	710	11094647	-
20000	710	11094647	-

Débits (m <sup>3</sup> /h)	Diam (mm)	EasyVEC® Compact	
		OCTA	OCTA à baffle
300	160	11094633	-
600	200	11094634	-
1000	250	11094635	11094990
2000	315	11094636	11094991

#### PIEDS

Désignation	Code
Pieds isolants EasyVEC® (lot de 4)	11034434
Lot de 4 plots élastomères	11094562
Lot de 4 plots antivibratiles	11034385

#### KIT ISOLATION SUR SITE

Débits (m <sup>3</sup> /h)	Caisson EasyVEC® sans filtres	Caisson EasyVEC® avec filtres
4000	11034490	11034524
5000	11034491	11034525
6500	11034491	11034525
8000	11034491	11034525
10000	11034492	11034526
12000	11034492	11034526
15000	11034492	11034526
20000	11034492	11034526

### 2. AÉRAULIQUE

#### MANCHETTES SOUPLES ASPIRATION

	Débits (m <sup>3</sup> /h)	Diam (mm)	EasyVEC®
Compact	300	160	11094691
	600	200	11094692
	1000	250	11094693
	2000	315	11094694
	1000	315	11094694
	1500	315	11094694
	2000	355	11094695
	2500	400	11094696
	3000	400	11094696
	4000	500	11094698
	5000	630	11094700
	6500	630	11094700
	8000	630	11094700
	10000	710	11094707
	12000	710	11094707
	15000	710	11094707
	20000	710	11094707

#### KITS MANCHETTES SOUPLES REFOULEMENT

	Débits (m <sup>3</sup> /h)	Diam (mm)	EasyVEC®	
			Arrangement 1	Arrangement 2
Compact	300	160	11025063	-
	600	200	11025064	-
	1000	250	11025065	-
	2000	315	11025066	-
	1000	315	11025066	11025082
	1500	315	11025066	11025082
	2000	355	11025069	11025083
	2500	400	11025067	11025084
	3000	400	11025067	11025084
	4000	500	11025068	-
	5000	630	11025077	-
	6500	630	11025077	-
	8000	630	11025077	-
	10000	710	11025080	-
	12000	710	11025080	-
	15000	710	11025080	-
	20000	710	11025080	-

#### CONDUIT GALVA RIGIDE ET ACCESSOIRES VIRTUO-FIX

Se reporter au catalogue - Édition 2018 - page 449

### ACCESSOIRES INSUFFLATION EasyVEC®

#### 3. INSUFFLATION

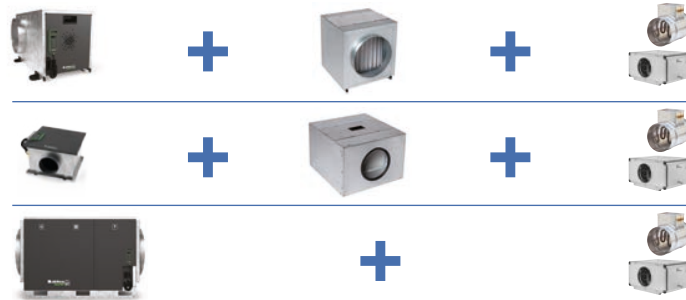

#### BATTERIES ÉLECTRIQUES

	Débits (m³/h)	Diam (mm)	Batteries électriques		Batteries à eau froide / chaude
			BCA	BCA Régulées	
Compact	300	160	11090752 (0,5 KW) 11090753 (1 KW) 11090754 (1.5 KW)	11090802 (0,75 KW) 11090803 (1,5 KW) 11090820 (4,5 KW) *	
	600	200	11090755 (1 KW) 11090756 (2 KW) 11090757 (3 KW)	11090804 (1,5 KW) 11090805 (3 KW) 11090821 (6 KW) *	
	1000	250	11090758 (1 KW) 11090759 (2 KW) 11090760 (3 KW) 11090761 (4,5 KW)	11090806 (2,5 KW) 11090807 (4 KW) 11090822 (4,5 KW) * 11090823 (9 KW) *	11058310 11090881 11090882
	2000	315	11090762 (1 KW) 11090763 (2 KW) 11090764 (4 KW) 11090765 (6 KW)	11090808 (3 KW) 11090809 (6 KW) 11090824 (6 KW) * 11090825 (12 KW) *	11058308 11090850 11090883
	1000	315	11090762 (1 KW) 11090763 (2 KW) 11090764 (4 KW) 11090765 (6 KW)	11090808 (3 KW) 11090809 (6 KW) 11090824 (6 KW) * 11090825 (12 KW) *	11058308 11090850 11090883
	1500	315	11090762 (1 KW) 11090763 (2 KW) 11090764 (4 KW) 11090765 (6 KW)	11090808 (3 KW) 11090809 (6 KW) 11090824 (6 KW) * 11090825 (12 KW) *	11058308 11090850 11090883
	2000	355	11090767 (4 KW) 11090768 (6 KW)	11090810 (7,5 KW) 11090826 (6 KW) * 11090827 (12 KW) *	11090851
	2500	400	11090770 (3 KW) 11090771 (6 KW)	11090811 (7,5 KW) 11098028 (7,5 KW) * 11098029 (15 KW) *	11090852
	3000	400	11090770 (3 KW) 11090771 (6 KW)	11090811 (7,5 KW) 11098028 (7,5 KW) * 11098029 (15 KW) *	11090852
	4000	500	11090775 (12 KW) 11090780 (18 KW) * 11090781 (30 KW) * 11090782 (36 KW) *	11098032 (9 KW) * 11098033 (18 KW) *	11058306
	5000	630	11090777 (18 KW) 11090783 (18 KW) * 11090784 (30 KW) * 11090785 (36 KW) *	11098036 (12 KW) * 11098037 (24 KW) * 11098038 (36 KW) *	11058305
	6500	630	11090777 (18 KW) 11090783 (18 KW) * 11090784 (30 KW) * 11090785 (36 KW) *	11098036 (12 KW) * 11098037 (24 KW) * 11098038 (36 KW) *	11058305
	8000	630	11090777 (18 KW) 11090783 (18 KW) * 11090784 (30 KW) * 11090785 (36 KW) *	11098036 (12 KW) * 11098037 (24 KW) * 11098038 (36 KW) *	11058305
	10000	710			
12000	710				
15000	710				
20000	710				

\* Alimentation triphasée

## ACCESSOIRES POUR BATTERIES ÉLECTRIQUES

Désignation	Code
Sonde de gaine +25/+90°C	11090900
Sonde de gaine -10/+35°C	11090902
Thermostat d'ambiance	11090903
Thermostat prog. hebdo 230 V	11090904
Kit contrôle débit (20-300 Pa)	11090901

## FILTRES ET CAISSONS FILTRES EASYVEC®

Débits (m³/h)	EasyVEC®				
	Caissons filtres isolés*	Filtres G4	Filtres F7	Filtres M5	Filtres F9
1000	11034474	11034405	11034421	11034481	11034484
1500	11034474	11034405	11034421	11034481	11034484
2000	11034475	11034407	11034423	11034482	11034485
2500	11034476	11034408	11034424	11034483	11034486
3000	11034476	11034408	11034424	11034483	11034486
4000	2 rails	11034409	11034415	11034412	11034426
5000	filtres sont disponibles en option dans le caisson principal via les codes à option	11034410	11034416	11034413	11034427
6500		11034410	11034416	11034413	11034427
8000		11034410	11034416	11034413	11034427
10000		11034411	11034425	11034414	11034428
12000		11034411	11034425	11034414	11034428
15000		11034411	11034425	11034414	11034428
20000	11034411	11034425	11034414	11034428	

\* Attention, les caissons filtres sont livrés sans les filtres

## 4. AUTRES ACCESSOIRES

### AUTRES ACCESSOIRES

Désignation	Code
Sangles EasyVEC® Compact (lot de 4)	11034433
Kit de fixation EasyVEC® Compact (lot de 4)	11034437
Interrupteur de proximité (Compact non isolé)	11056196
Capteur CO <sub>2</sub> Sens 0-10 V (0-2000 ppm) 24V	11017090
Transformateur 230V/24V pour capteur CO <sub>2</sub> Sens	11017180
Kit Modbus RS 485 (micro-watt et micro-watt+)	11034400
Kit Bacnet IP (micro-watt et micro-watt+)	11034399

### DISJONCTEUR MAGNÉTO-THERMIQUE\*

Désignation	Code	EasyVEC®		EasyVEC® Compact	
		Std	mw, mw+	Std	mw, mw+
1 - 1,6A	11056184	300 - 700 1000	300 - 700 1000	300 - 600 1000	300 - 600 1000
1,6 - 2,5A	11057052	1500	-	-	-
2,5 - 4A	11057053	2000 2500	1500	2000	2000
4 - 6,3A	11057054	4000	2000 2500 3000 4000	-	-
6,3 - 10A	11057055	5000 6500 15000 20000	5000 6500	-	-
11 - 16A	11057056	8000 10000	8000 10000	-	-

\* Données à venir pour EasyVEC® 12 000

## KIT PRESSOSTAT

Désignation	Code
Kit pressostat réglable 20-300 Pa	11056440
Temporisation pressostat (en cas de vent)	11025012
Kit détection encrassement filtre	11056000

## FILTRES ET CAISSONS FILTRES EASYVEC® COMPACT

Débits (m³/h)	EasyVEC® Compact				
	Caissons filtres isolés*	Filtres G4	Filtres F7	Filtres M5	Filtres F9
300	11034470	11034401	11034417	11034429	11034477
600	11034471	11034402	11034418	11034430	11034478
1000	11034472	11034403	11034419	11034431	11034479
2000	11034473	11034404	11034420	11034432	11034480

\* Attention, les caissons filtres sont livrés sans les filtres

Aldes recommande les combinaisons de filtres suivantes : G4 + F7 ou M5 + F9.

### VISIÈRES PARE-PLUIE + GRILLE

	Débits (m³/h)	Diam (mm)	EasyVEC®
Compact	300	160	11056101
	600	200	11056102
	1000	250	11056373
	2000	315	11058205
	1000	315	11058205
	1500	315	11058205
	2000	355	11034435
	2500	400	11056100
	3000	400	11056100
	4000	500	11056374
5000	630	11056375	
6500	630	11056375	
8000	630	11056375	
10000	710	11056410	
12000	710	11056410	
15000	710	11056410	
20000	710	11056410	

### VARIATEUR DE VITESSE

	Débits (m³/h)	EasyVEC®
Compact	300	11086572
	600	11086572
	1000	11086572
	2000	11024468

### INSUFFLATION - DÉSENFUMAGE (EasyVEC® Standard)

Désignation	Code
Axone 1V/DES-TRI 4,7 A + IPDP 20-300 Pa	11090646
Axone 1V/DES-TRI 16,7 A + IPDP 20-300 Pa	11090647

### PRINCIPE DE FONCTIONNEMENT

#### VUE ÉCLATÉE DU PRODUIT

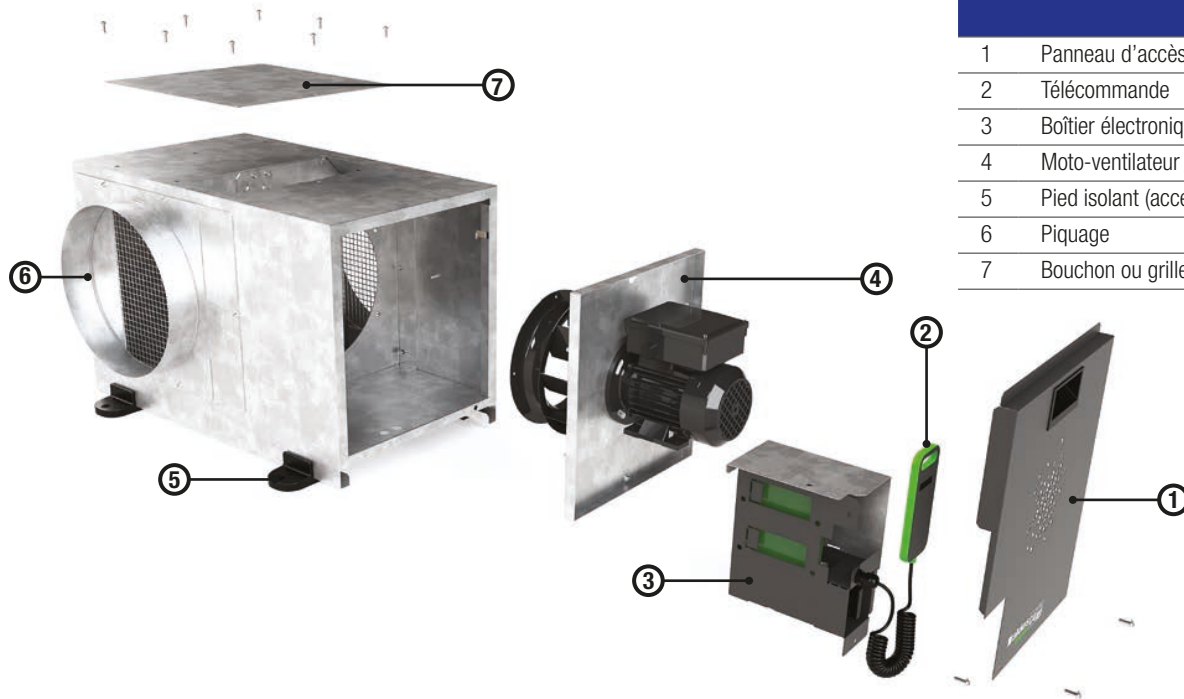

1	Panneau d'accès
2	Télécommande
3	Boîtier électronique
4	Moto-ventilateur
5	Pied isolant (accessoire)
6	Piquage
7	Bouchon ou grille

EasyVEC® micro-watt+ et EasyVEC® Compact micro-watt+		
Modes de régulation disponibles	Affichage en temps réel	
<b>Pression constante</b>	Pression et débit de fonctionnement réels	
<b>Débit constant</b>		
<b>Pression régulée</b>		
<b>Pilotage 0-10V</b>		
<b>Boost</b>	<b>Fonction survitesse<sup>(1)</sup></b>	

EasyVEC® micro-watt et EasyVEC® Compact micro-watt	
Modes de régulation disponibles	Affichage en temps réel
<b>Pression constante</b>	Pression de fonctionnement réelle
<b>Pilotage 0-10V</b>	
<b>Boost</b>	

EasyVEC®	
Réglage du débit	
Réglage de la vitesse de fonctionnement grâce à un variateur de vitesse (de série, option ou accessoires selon modèles).	

(1) La fonction « survitesse » est également disponible pour forcer le caisson à changer de vitesse pendant une certaine durée (durée et vitesse paramétrables grâce à la télécommande).



**POIDS ET ENCOMBREMENTS EasyVEC®**

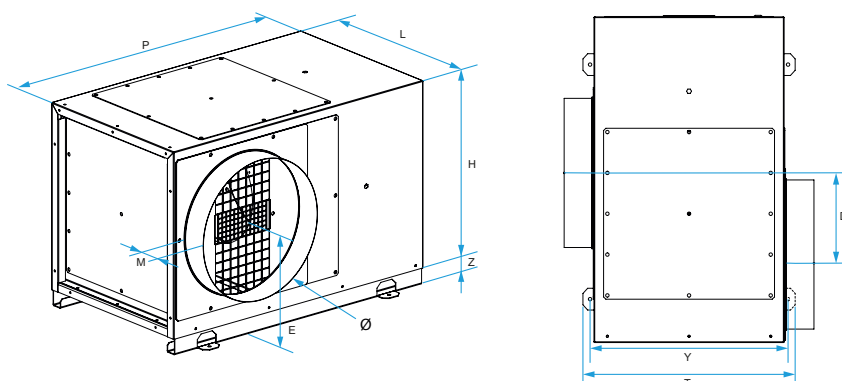

EasyVEC®	P	L	H	Ø	D	E	M	O	Y	T	Z	Poids (kg)
1000	688	402	421	315	157,5	255	63	25	440	456	35	19
1000 isolé	691	454	447	315	157,5	255	63	0,8	492	508	35	25
1500	688	402	421	315	157,5	255	63	25	440	456	35	21
1500 isolé	691	454	447	315	157,5	255	63	0,8	492	508	35	27
2000	738	452	471	355	177,5	280	63	25	490	506	35	30
2000 isolé	741	504	497	355	177,5	280	63	0,8	542	558	35	39
2500	795	502	521	400	200	305	73	25	540	556	35	40
2500 isolé	797	554	547	400	200	305	73	0,8	592	608	35	52
3000	795	502	521	400	200	305	73	25	540	556	35	42
3000 isolé	797	554	547	400	200	305	73	0,8	592	608	35	54

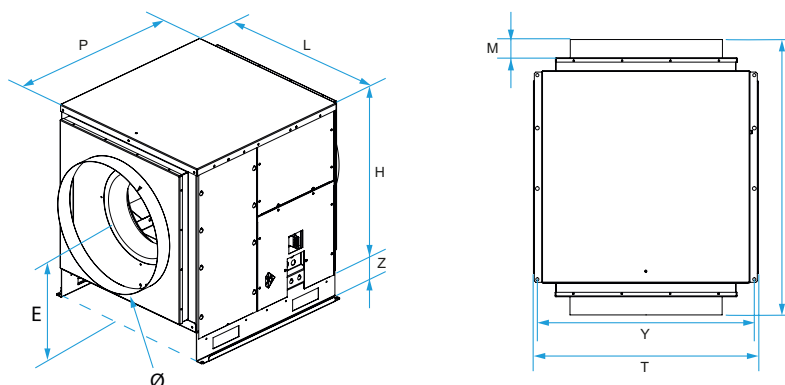

EasyVEC®	P	L	H	Ø	E	F	M	Y	T	Z	Poids (kg)
4000	700	690	780	500	450	910	60	720	740	115	64
4000 avec filtres	1060	885	780	500	450	1270	60	720	740	115	78
5000	765	790	875	630	500	975	60	815	835	115	83
5000 avec filtres	1200	985	875	630	500	1410	60	815	835	115	109
6500	765	790	875	630	500	975	60	815	835	115	90
6500 avec filtres	1200	985	875	630	500	1410	60	815	835	115	110
8000	765	790	875	630	500	975	60	815	835	115	98
8000 avec filtres	1200	985	875	630	500	1410	60	815	835	115	118
10000	945	910	1020	710	575	1155	60	940	960	115	160
10000 avec filtres	1295	1105	1020	710	575	1505	60	940	960	115	195
12000	945	910	1020	710	575	1155	60	940	960	115	167
12000 avec filtres	1295	1105	1020	710	575	1505	60	940	960	115	202
15000	945	910	1020	710	575	1155	60	940	960	115	183
15000 avec filtres	1295	1105	1020	710	575	1505	60	940	960	115	206
20000	945	910	1020	710	575	1155	60	940	960	115	213
20000 avec filtres	1295	1105	1020	710	575	1505	60	940	960	115	236

P : Profondeur      H : Hauteur      E : Axe piquage sol      M : Hauteur piquage      T : Emprise au sol  
 L : largeur      Ø : Diamètre des piquages      F : Longueur totale avec piquages      Y : Entraxe pieds      Z : Hauteur des pieds

Pour obtenir les poids des versions isolées, multiplier le poids par 1,3

## CARACTÉRISTIQUES ÉLECTRIQUES EasyVEC®

Modèle	Moteur et régulation	Alimentation	I max (A)	P max absorbée (W)
EasyVEC® micro-watt+ 1000	EC avec carte électronique	monophasé	1,5	190
EasyVEC® micro-watt+ 1500	EC avec carte électronique	monophasé	2,6	329
EasyVEC® micro-watt+ 2000	EC avec carte électronique	monophasé	4,4	557
EasyVEC® micro-watt+ 3000	EC avec carte électronique	monophasé	5,5	696
EasyVEC® micro-watt+ 4000	EC avec carte électronique	monophasé	5	700
EasyVEC® micro-watt+ 5000	EC avec carte électronique	monophasé	8	1200
EasyVEC® micro-watt+ 6500	EC avec carte électronique	monophasé	8,3	1250
EasyVEC® micro-watt+ 8000	EC avec carte électronique	monophasé	12	1850
EasyVEC® micro-watt+ 10000	EC avec carte électronique	monophasé	15,7	2200
EasyVEC® micro-watt+ 12000	EC avec carte électronique	monophasé		
EasyVEC® micro-watt+ 15000	EC avec carte électronique	triphasé		A venir
EasyVEC® micro-watt+ 20000	EC avec carte électronique	triphasé		
EasyVEC® micro-watt 1000	EC avec carte électronique	monophasé	1,5	190
EasyVEC® micro-watt 1500	EC avec carte électronique	monophasé	2,6	329
EasyVEC® micro-watt 2000	EC avec carte électronique	monophasé	4,4	557
EasyVEC® micro-watt 3000	EC avec carte électronique	monophasé	5,5	696
EasyVEC® micro-watt 4000	EC avec carte électronique	monophasé	5	700
EasyVEC® micro-watt 5000	EC avec carte électronique	monophasé	8	1200
EasyVEC® micro-watt 6500	EC avec carte électronique	monophasé	8,3	1250
EasyVEC® micro-watt 8000	EC avec carte électronique	monophasé	12	1850
EasyVEC® micro-watt 10000	EC avec carte électronique	monophasé	15,7	2200
EasyVEC® micro-watt 12000	EC avec carte électronique	monophasé		
EasyVEC® micro-watt 15000	EC avec carte électronique	triphasé		A venir
EasyVEC® micro-watt 20000	EC avec carte électronique	triphasé		
EasyVEC® standard 1000	AC avec variateur de vitesse	monophasé	1,5	328
EasyVEC® standard 1500	AC avec variateur de vitesse	monophasé	1,8	393
EasyVEC® standard 2000	AC avec variateur de vitesse	monophasé	3	656
EasyVEC® standard 2500	AC avec variateur de vitesse	monophasé	3,1	677
EasyVEC® standard 4000	AC avec variateur de vitesse	monophasé	5,2	720
EasyVEC® standard 5000	AC avec variateur de vitesse	monophasé	7,1	1100
EasyVEC® standard 6500	AC avec variateur de vitesse	monophasé	8,2	1255
EasyVEC® standard 8000	AC avec variateur de vitesse	monophasé	11	1750
EasyVEC® standard 10000	AC avec variateur de vitesse	monophasé	13,2	2050
EasyVEC® standard 12000	AC avec variateur de vitesse	monophasé	21,8	3200
EasyVEC® standard 15000	AC avec variateur de vitesse	triphasé	7,1	3400
EasyVEC® standard 20000	AC avec variateur de vitesse	triphasé	9,7	5500

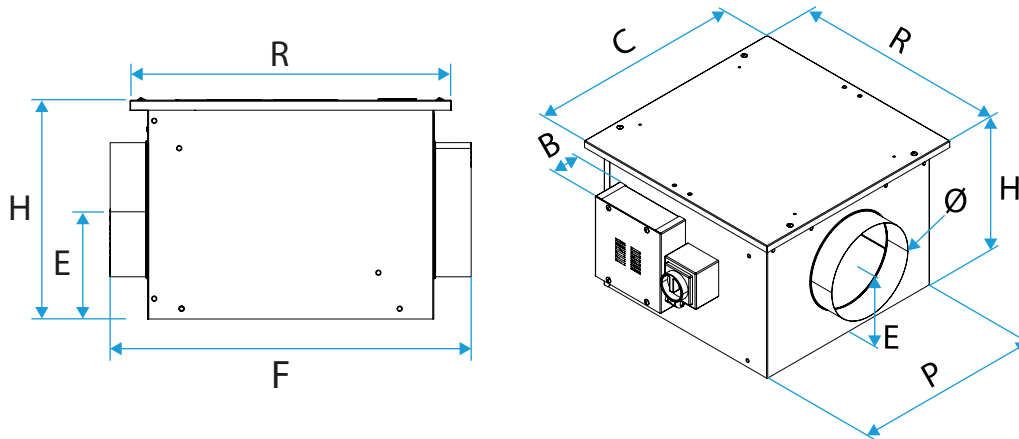
**POIDS ET ENCOMBREMENTS EasyVEC® Compact**

EasyVEC®	B (boîtier)	C (largeur capot)	P (largeur base)	R (longueur)	F (longueur avec piquages)	H (hauteur)	E (hauteur piquage)	Ø (piquage)	Poids (kg)
EasyVEC® 300 Compact	93	432	377	432	488	277	139	160	9
EasyVEC® 300 Compact isolé	67	432	427	432	488	279	140	160	14
EasyVEC® 600 Compact	93	482	427	482	538	327	164	200	12
EasyVEC® 600 Compact isolé	67	482	477	482	538	329	165	200	19
EasyVEC® 1000 Compact	93	532	477	532	588	352	177	250	14
EasyVEC® 1000 Compact isolé	67	532	527	532	588	354	178	250	22
EasyVEC® 2000 Compact	93	582	527	582	648	352	177	315	20
EasyVEC® 2000 Compact isolé	67	582	577	582	648	354	178	315	26

**CARACTÉRISTIQUES ÉLECTRIQUES EasyVEC® Compact**

Modèle	Moteur et régulation	Alimentation	I max (A)	P max absorbée (W)
EasyVEC® micro-watt+ 300	EC avec carte électronique	monophasé	0,6	76
EasyVEC® micro-watt+ 600	EC avec carte électronique	monophasé	0,75	95
EasyVEC® micro-watt+ 1000	EC avec carte électronique	monophasé	1,3	164
EasyVEC® micro-watt+ 2000	EC avec carte électronique	monophasé	3,4	430
EasyVEC® micro-watt 300	EC avec carte électronique	monophasé	0,6	76
EasyVEC® micro-watt 600	EC avec carte électronique	monophasé	0,75	95
EasyVEC® micro-watt 1000	EC avec carte électronique	monophasé	1,3	164
EasyVEC® micro-watt 2000	EC avec carte électronique	monophasé	3,4	430
EasyVEC® standard 300	AC avec variateur de tension	monophasé	0,25	58
EasyVEC® standard 600	AC avec variateur de tension	monophasé	0,8	184
EasyVEC® standard 1000	AC avec variateur de tension	monophasé	1,5	345
EasyVEC® standard 2000	EC avec potentiomètre	monophasé	3,4	782

## CARACTÉRISTIQUES AÉRAULIQUES ET CONSOMMATIONS EasyVEC® Compact



- Courbes aérauliques établies suivant la norme NF EN ISO 5801.
- Pression statique en Pa. Puissance consommée en W.

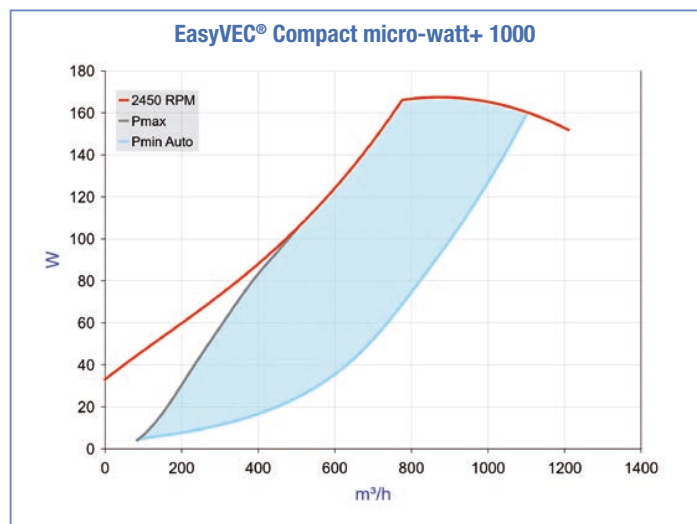
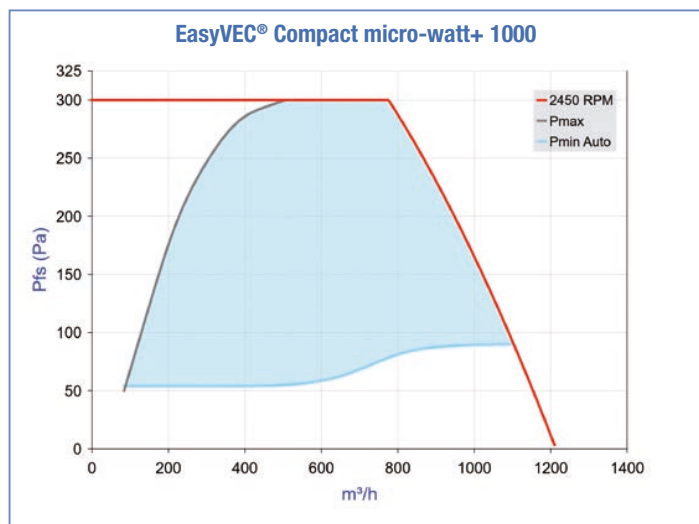
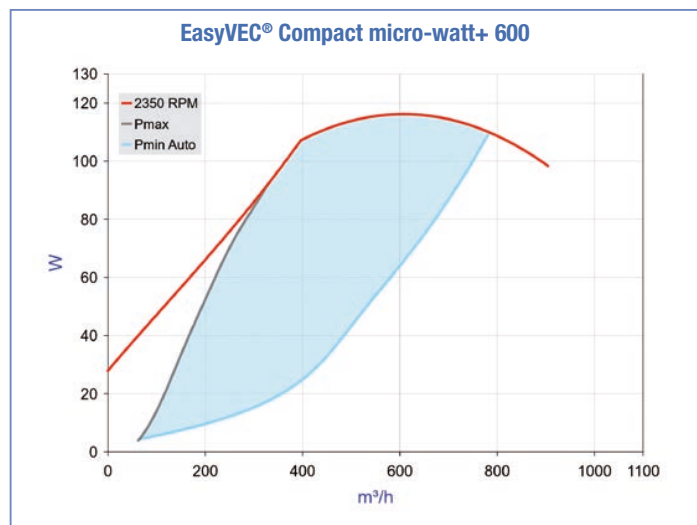
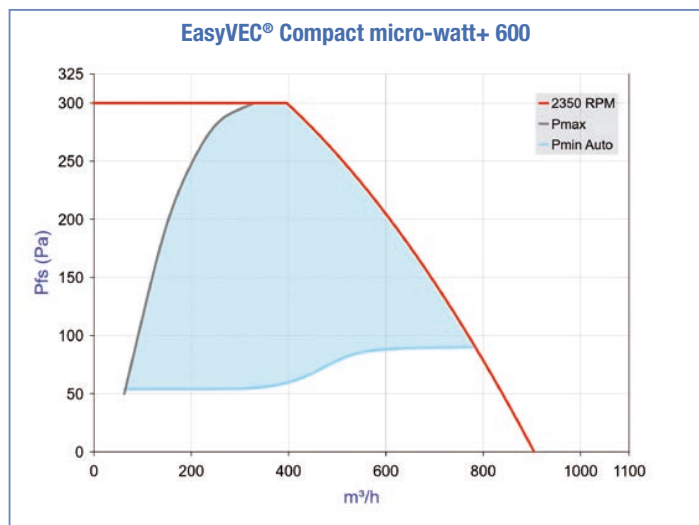
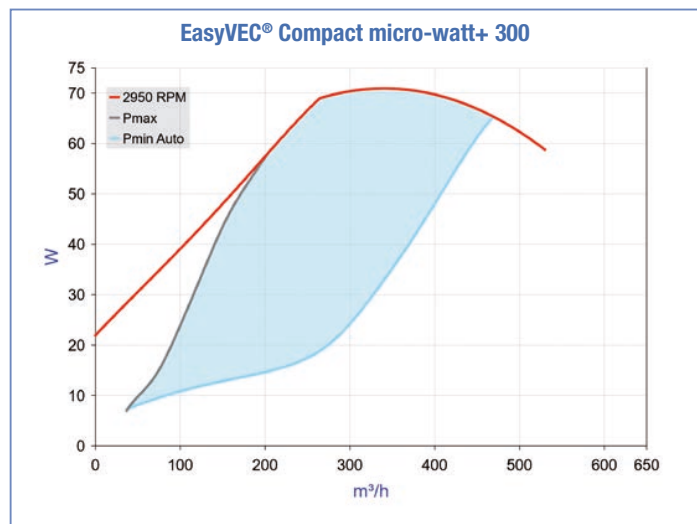
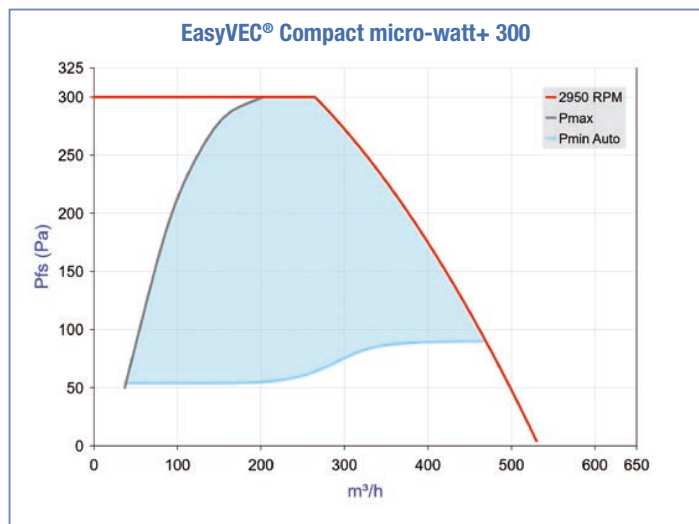

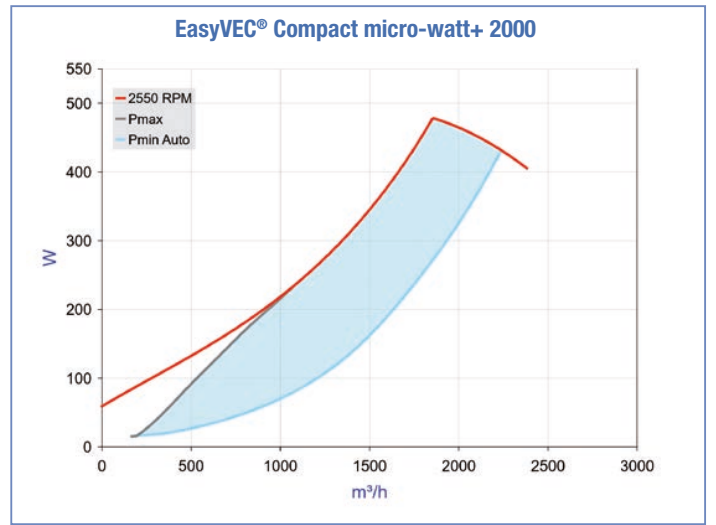
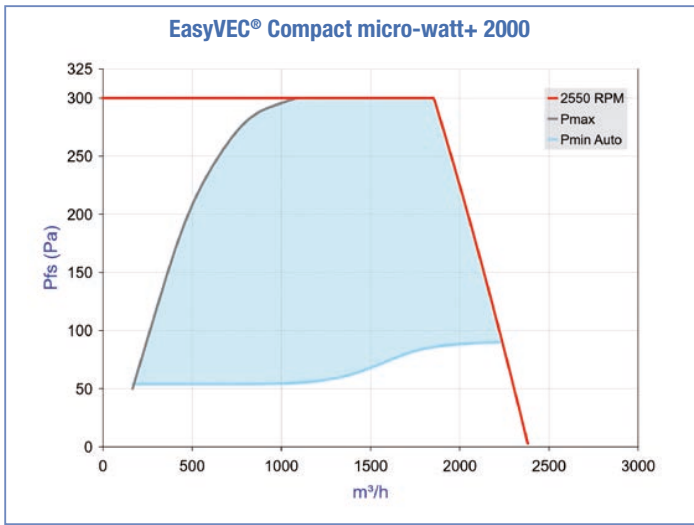

## EasyVEC® Compact

- Courbes aérauliques établies suivant la norme NF EN ISO 5801.
- Pression statque en Pa. Puissance consommée en W.

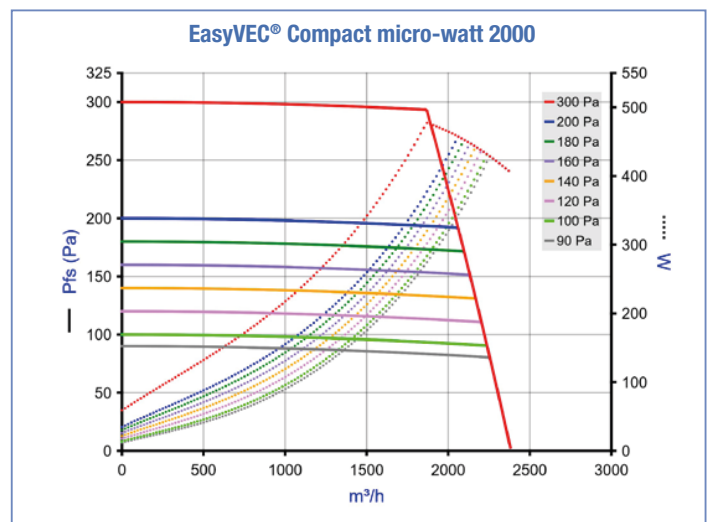
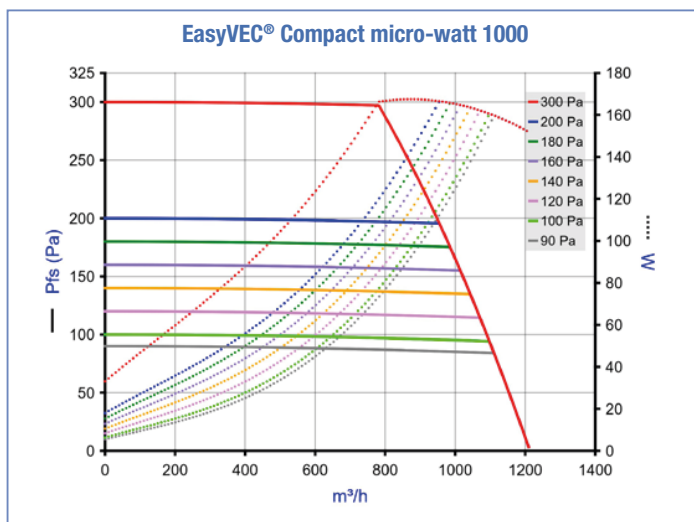
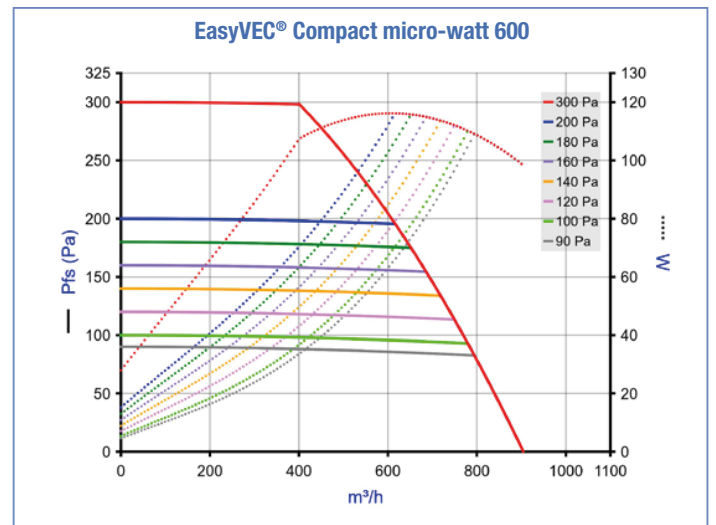
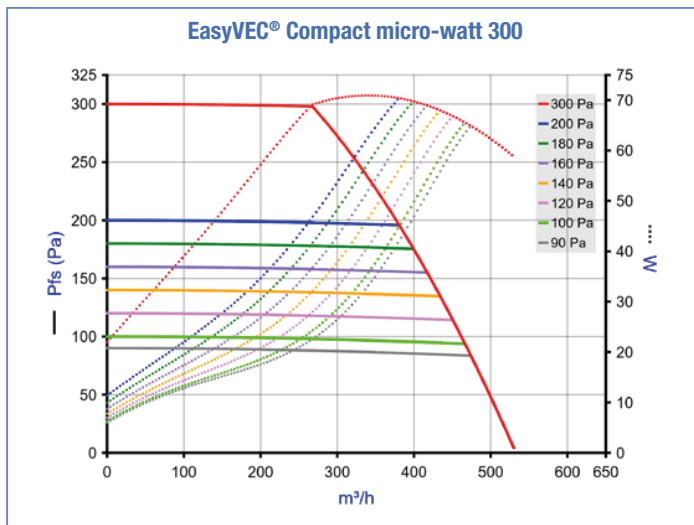

## EasyVEC® Compact

- Courbes aérauliques établies suivant la norme NF EN ISO 5801.
- Pression statique en Pa. Puissance consommée en W.

Les courbes présentées sont celles des caissons avec variateur de vitesse pour répondre aux exigences de l'ErP

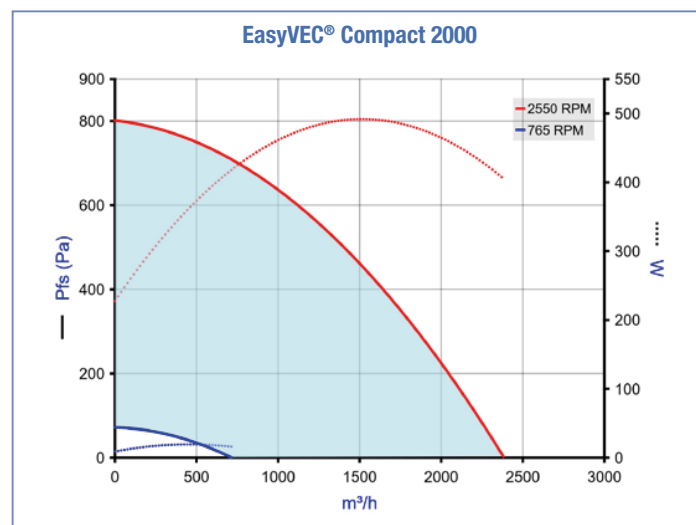
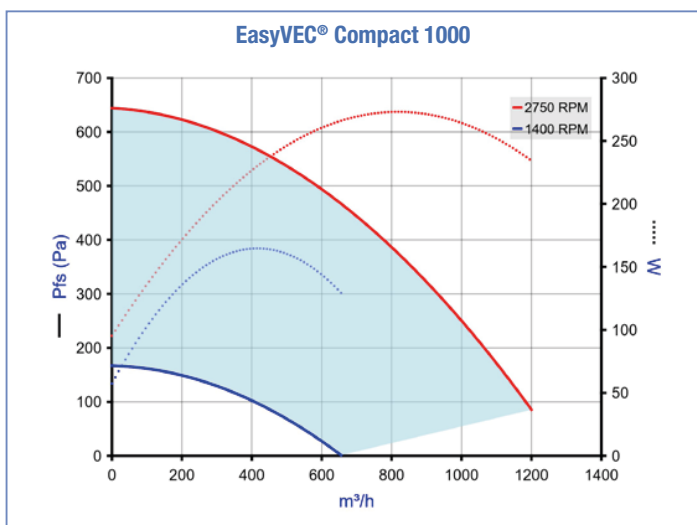
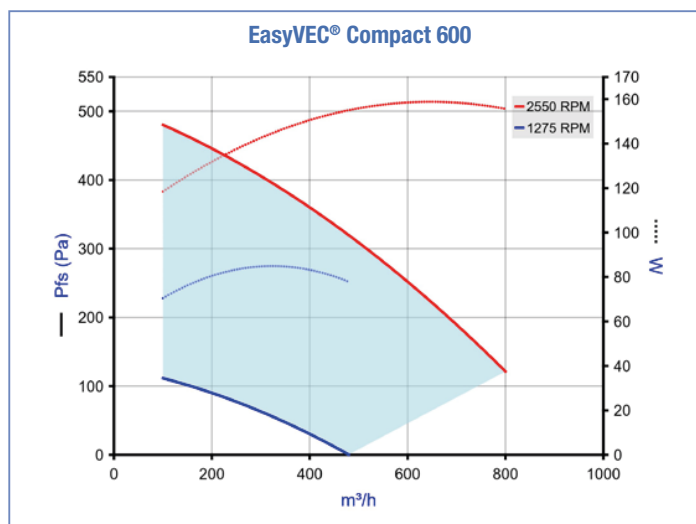
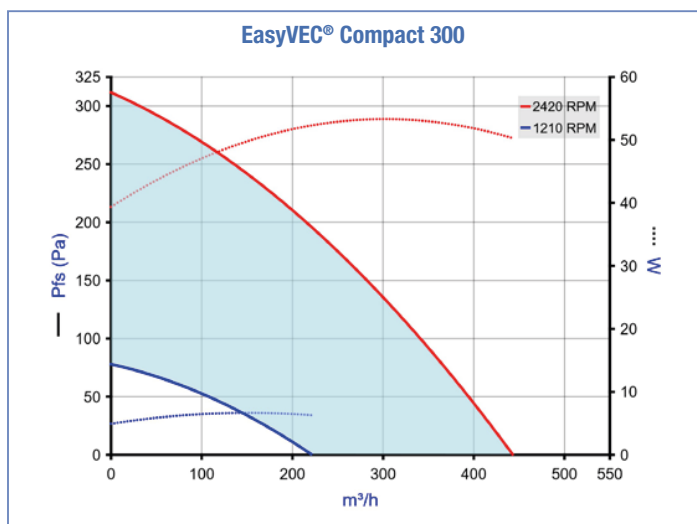

## CARACTÉRISTIQUES AÉRAULIQUES ET CONSOMMATIONS EasyVEC®



- Courbes aérauliques établies selon la norme NF EN ISO 5801.
- P (Pa) = pression statique

- P (W) = puissance consommée.

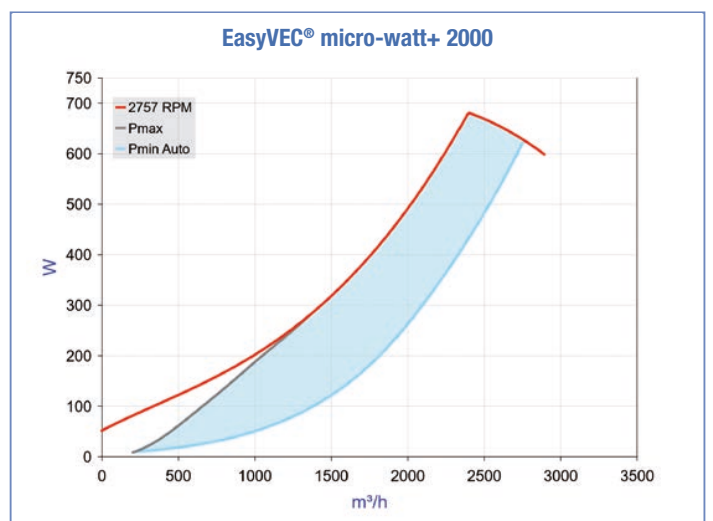
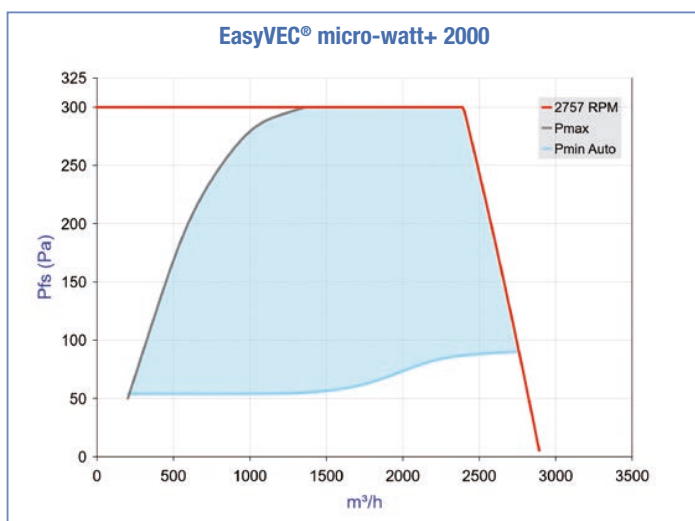
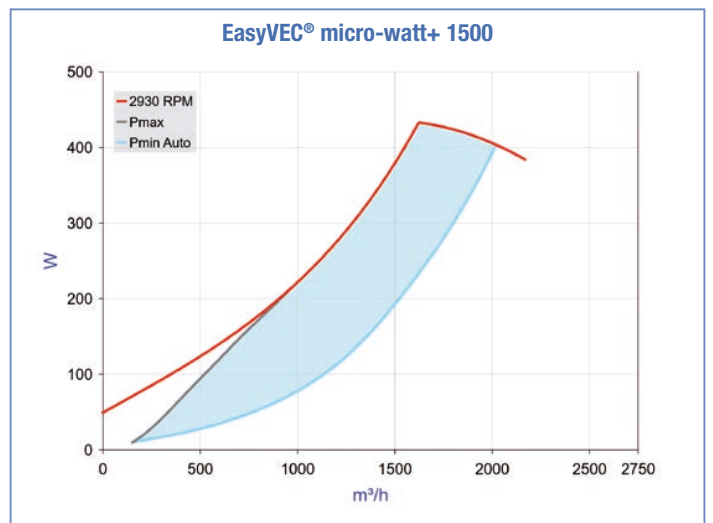
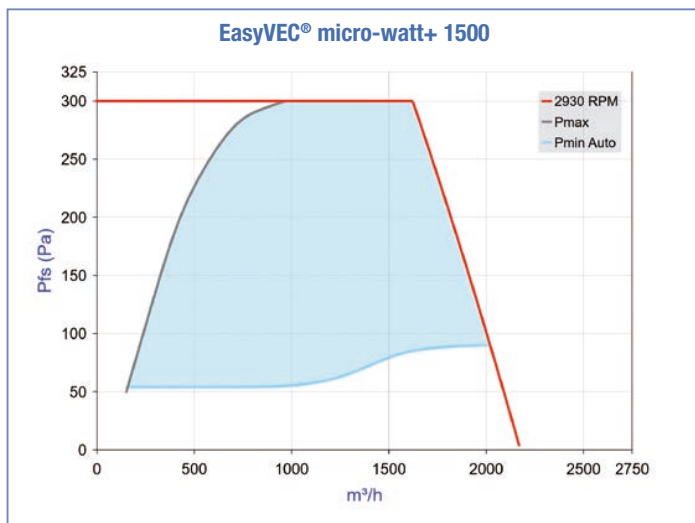
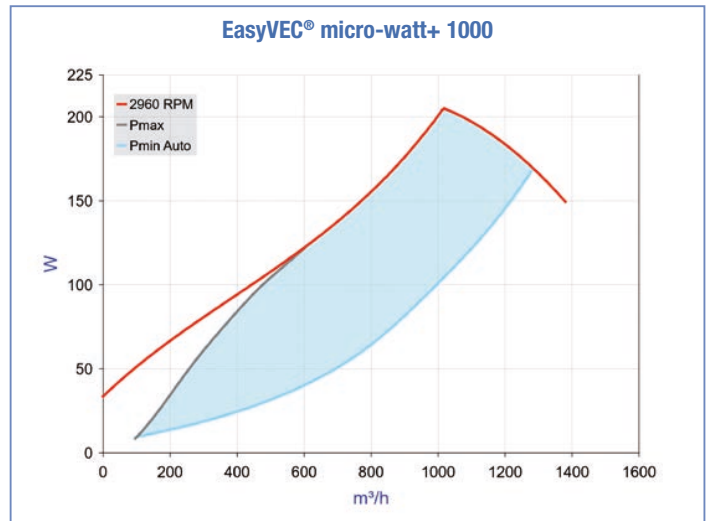
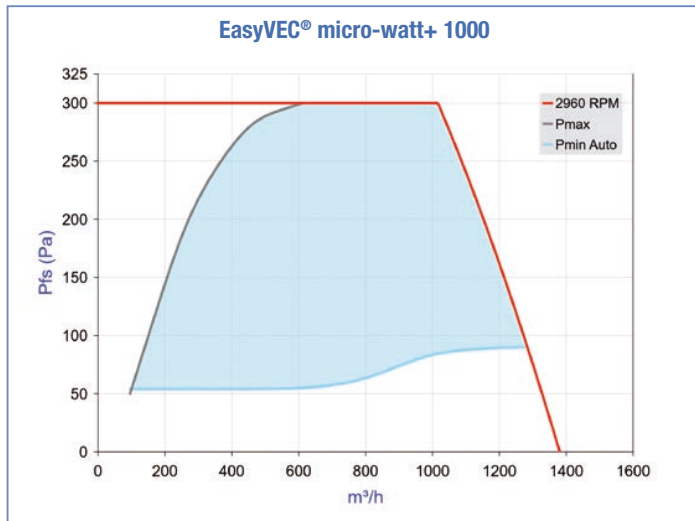

## EASYVEC® MICRO-WATT+



- Courbes aérauliques établies selon la norme NF EN ISO 5801.
- P (Pa) = pression statique
- P (W) = puissance consommée.

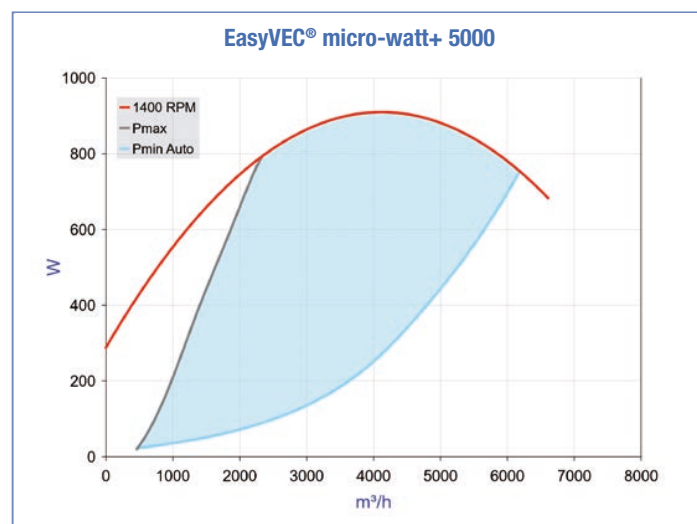
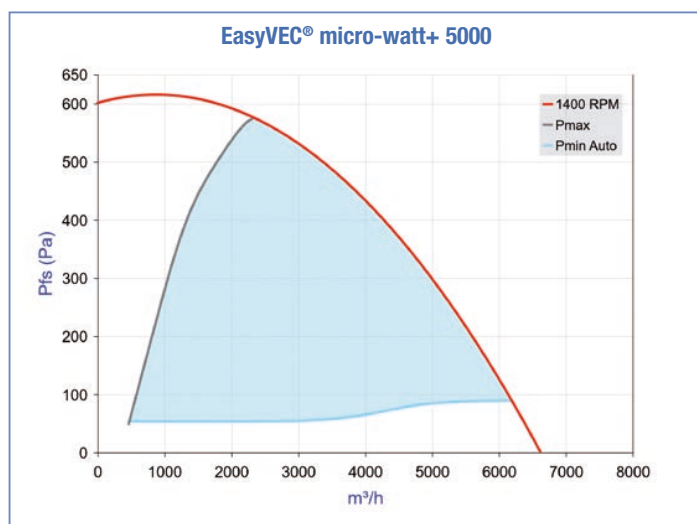
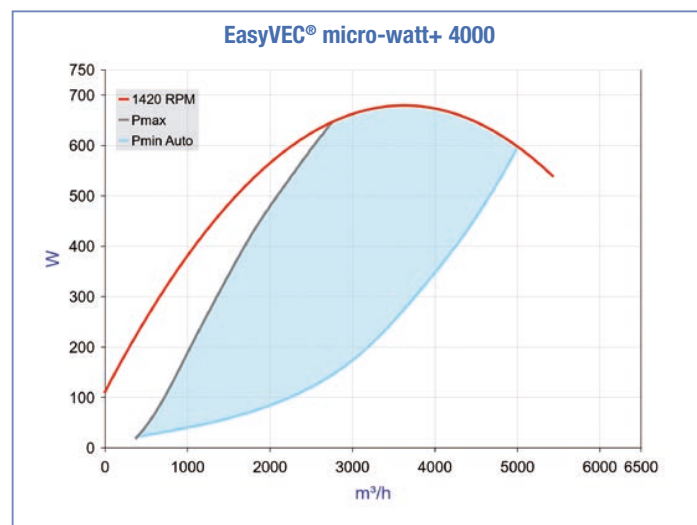
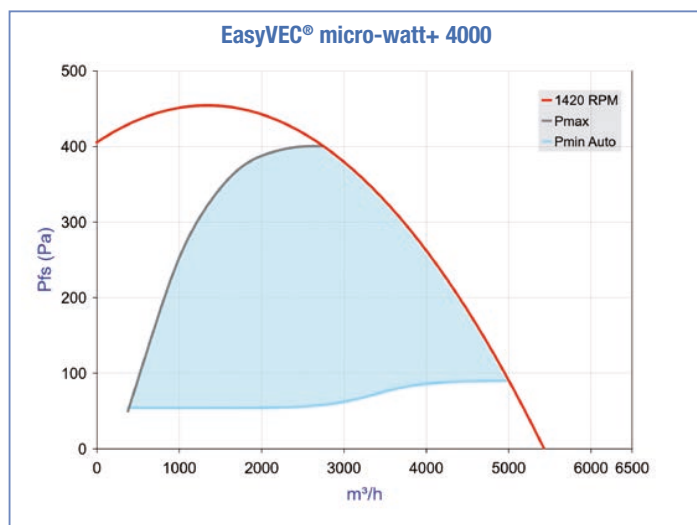
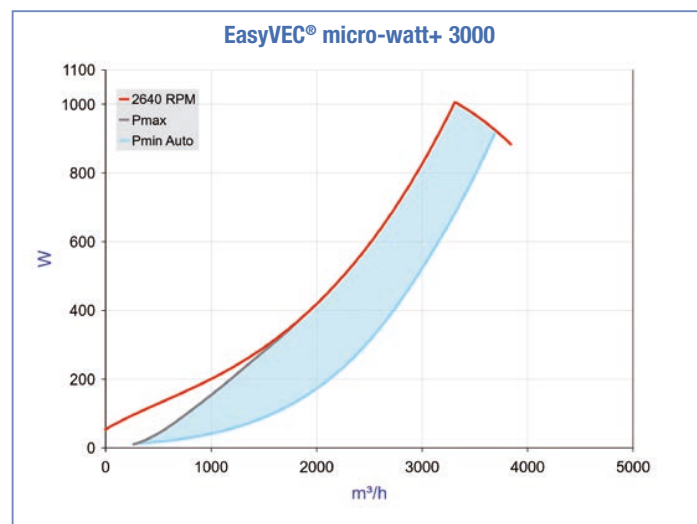
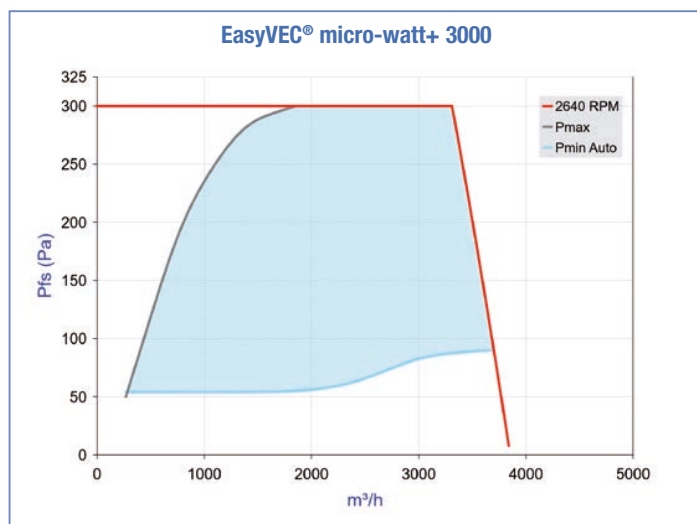



## EASYVEC® MICRO-WATT+



- Courbes aérauliques établies selon la norme NF EN ISO 5801.
- P (Pa) = pression statique
- P (W) = puissance consommée.

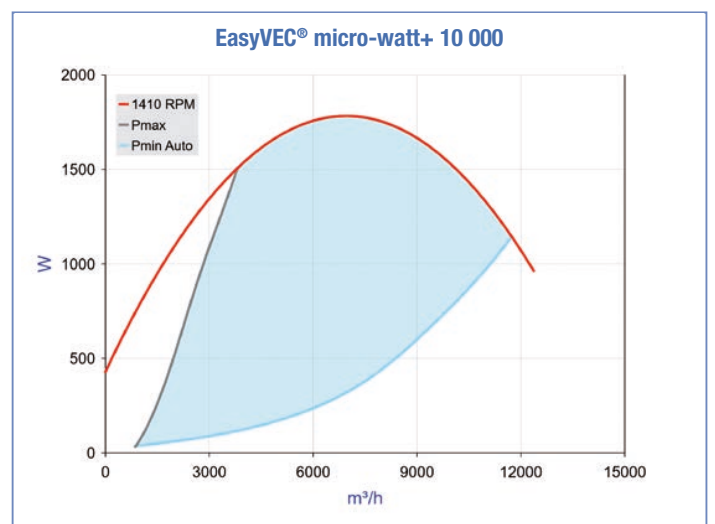
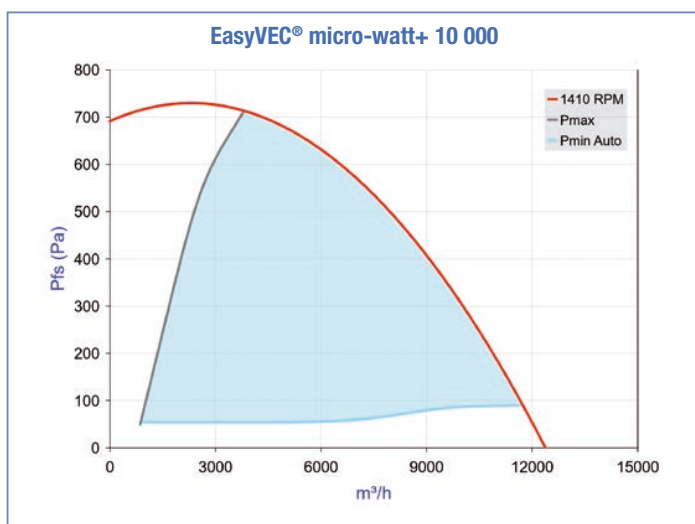
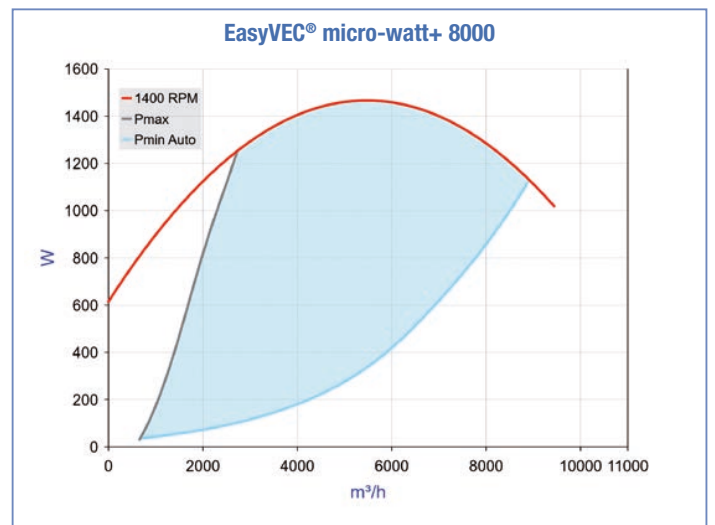
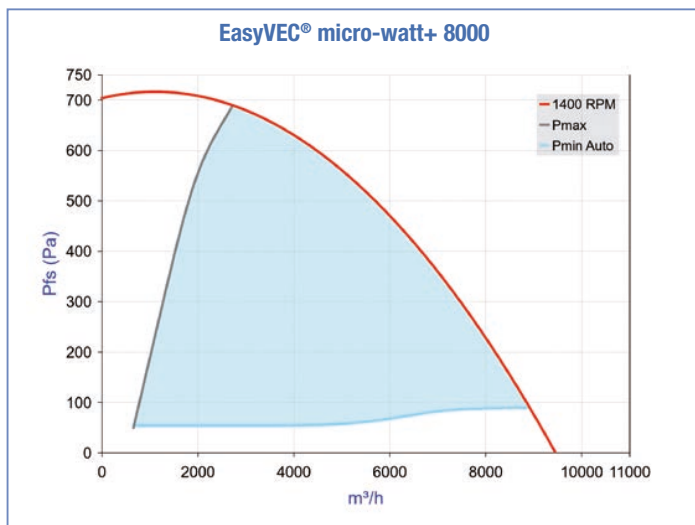
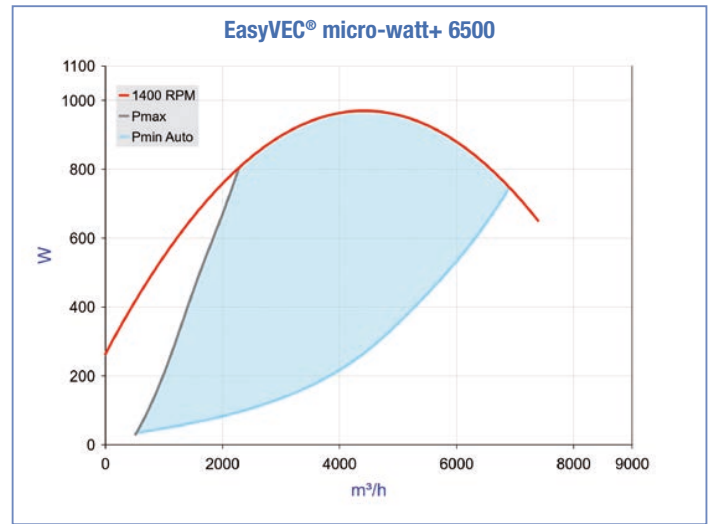
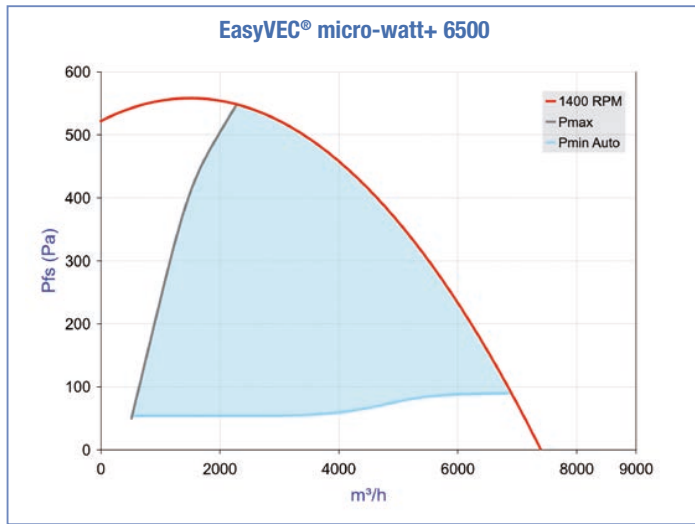

**EASYVEC® MICRO-WATT+**

- Courbes aérauliques établies selon la norme NF EN ISO 5801.
- P (Pa) = pression statique
- P (W) = puissance consommée.

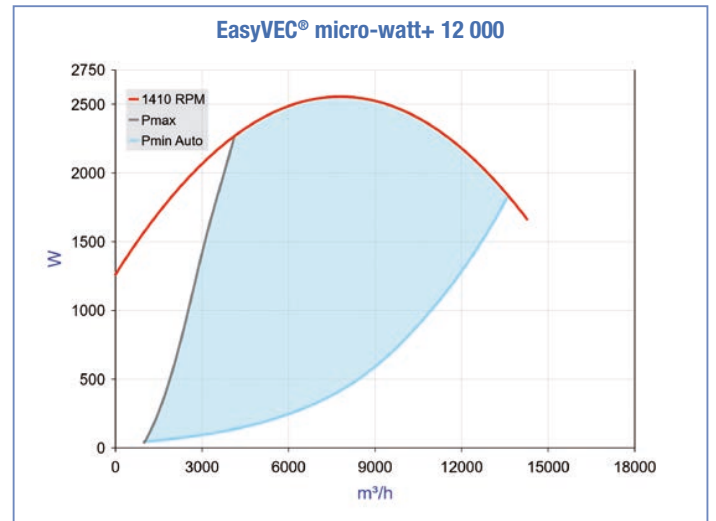
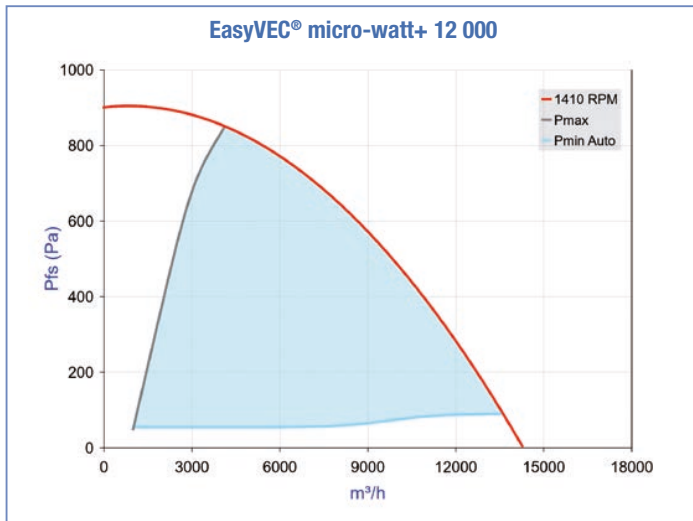

## EASYVEC® MICRO-WATT

- Courbes aérauliques établies selon la norme NF EN ISO 5801.
- P (Pa) = pression statique
- P (W) = puissance consommée.

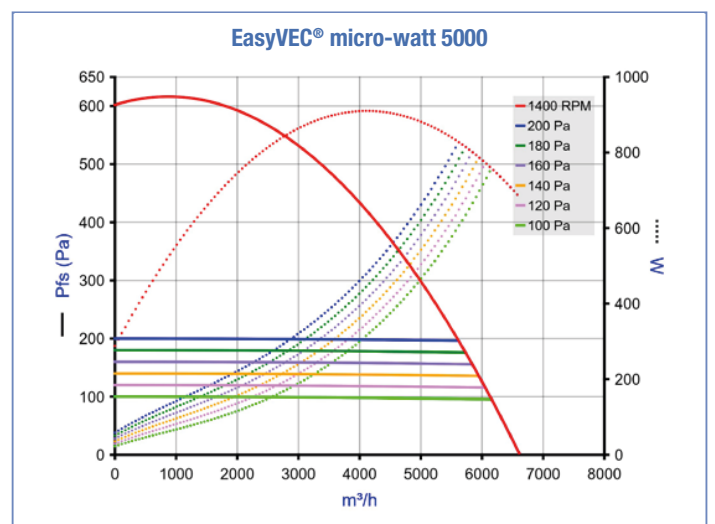
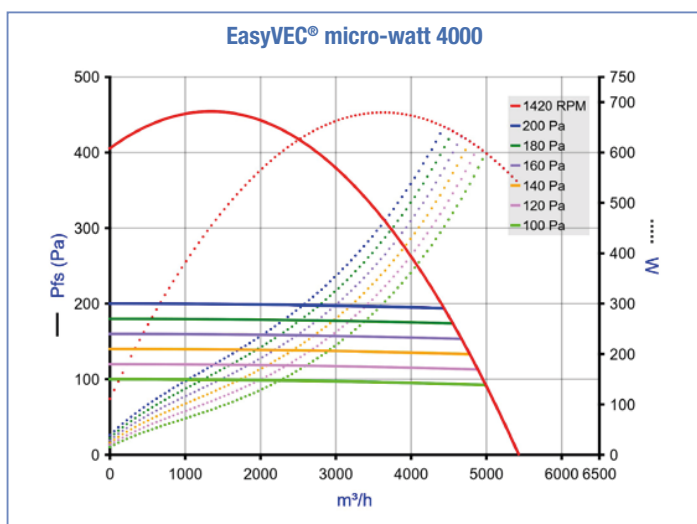
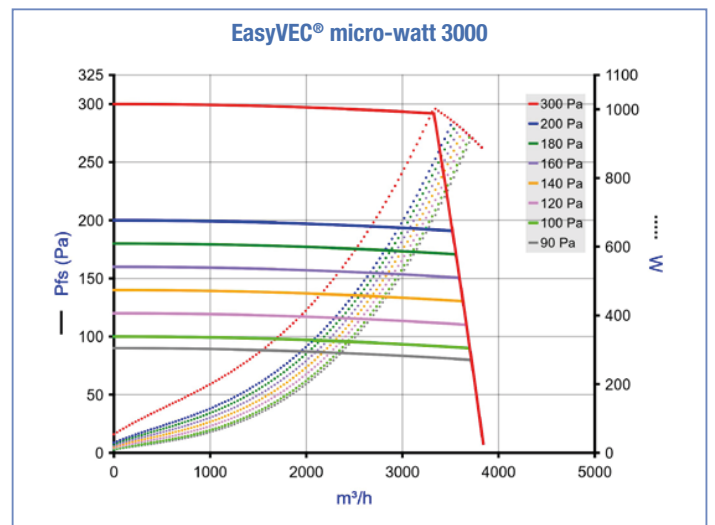
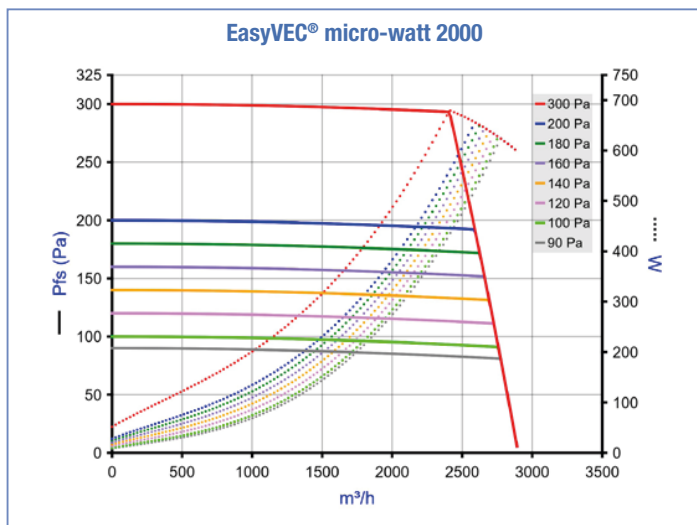
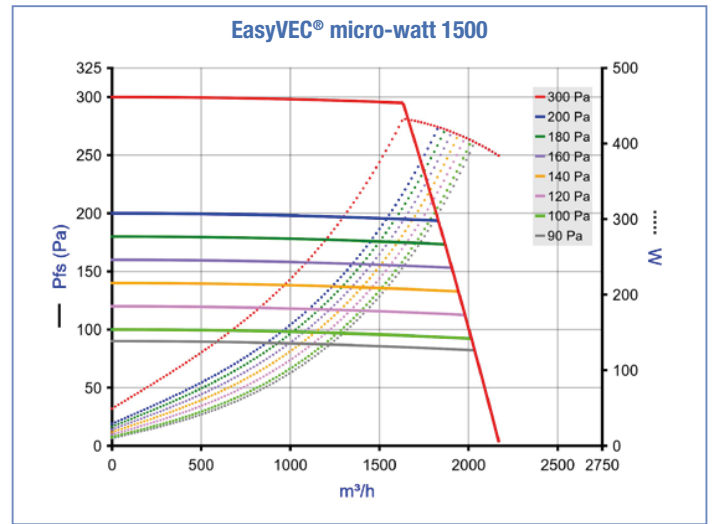
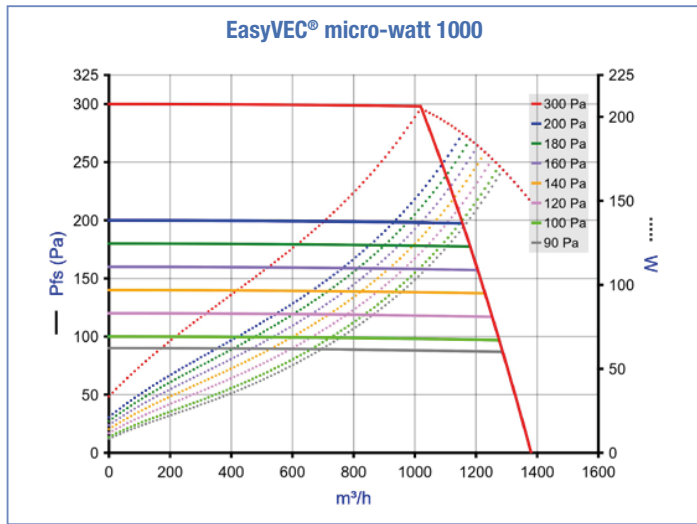

### EASYVEC® MICRO-WATT



- Courbes aérauliques établies selon la norme NF EN ISO 5801.
- P (Pa) = pression statique
- P (W) = puissance consommée.

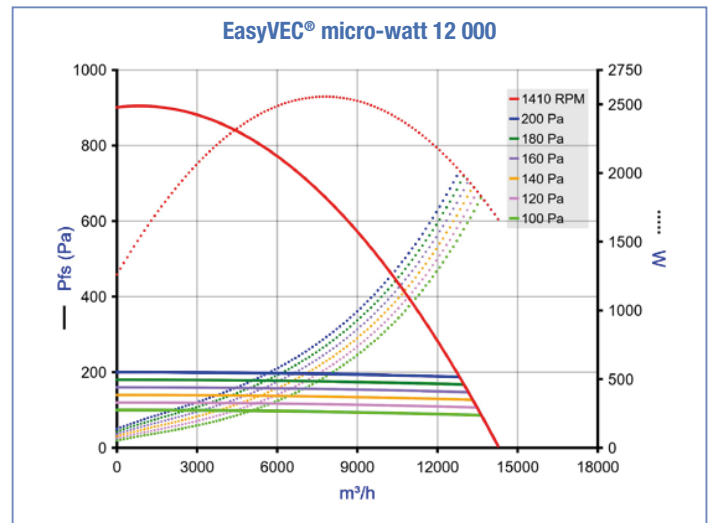
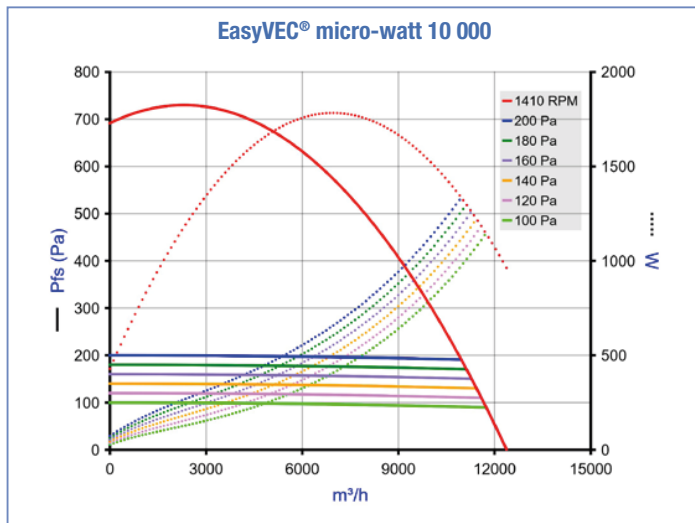
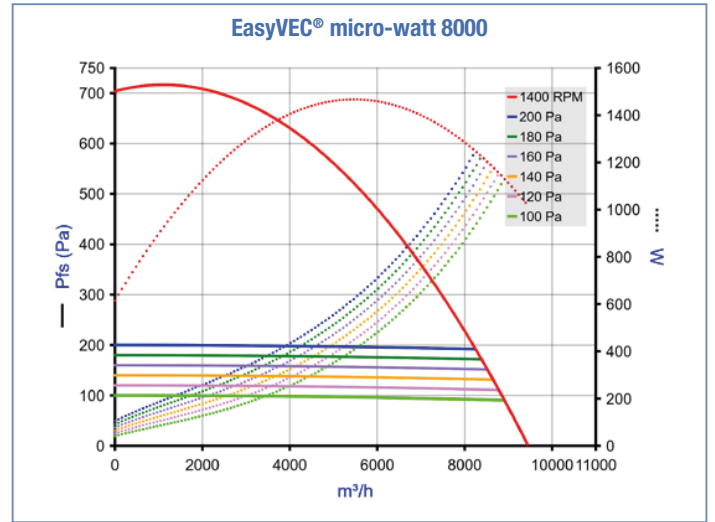
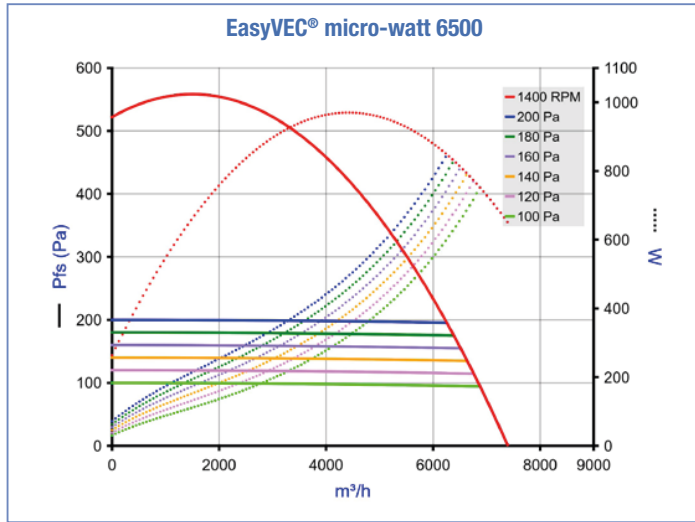

**STD**

## EASYVEC® STANDARD

- Courbes aérauliques établies selon la norme NF EN ISO 5801.
- P (Pa) = pression statique
- P (W) = puissance consommée.

Les courbes des modèles > 3000 m³/h sont celles des caissons avec variateur de vitesse pour répondre aux exigences de l'ErP

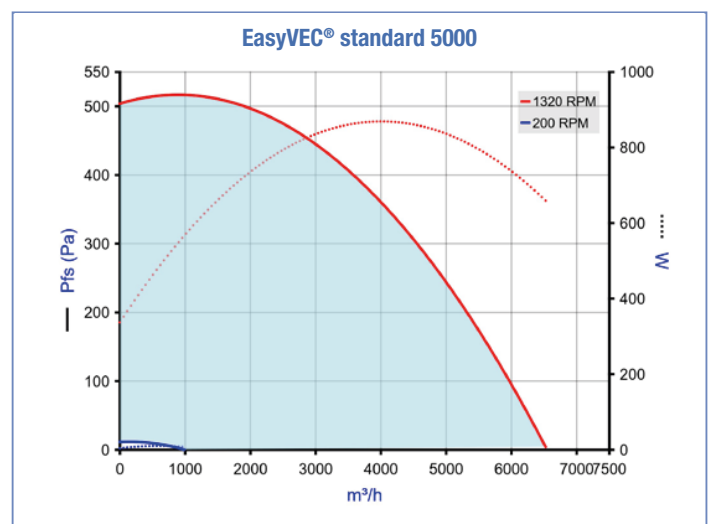
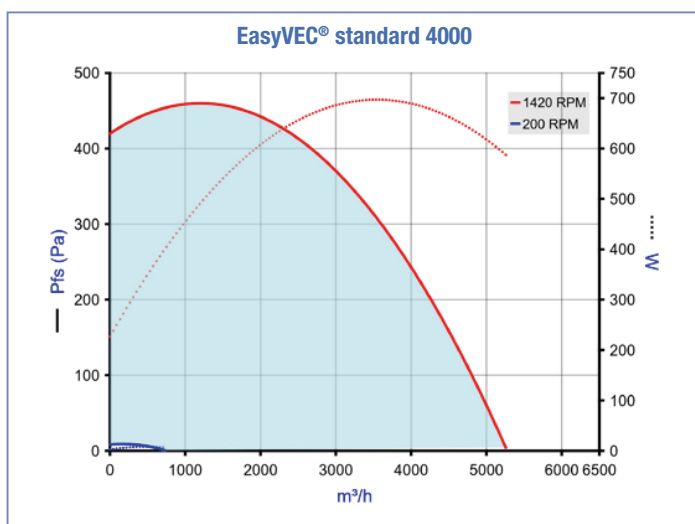
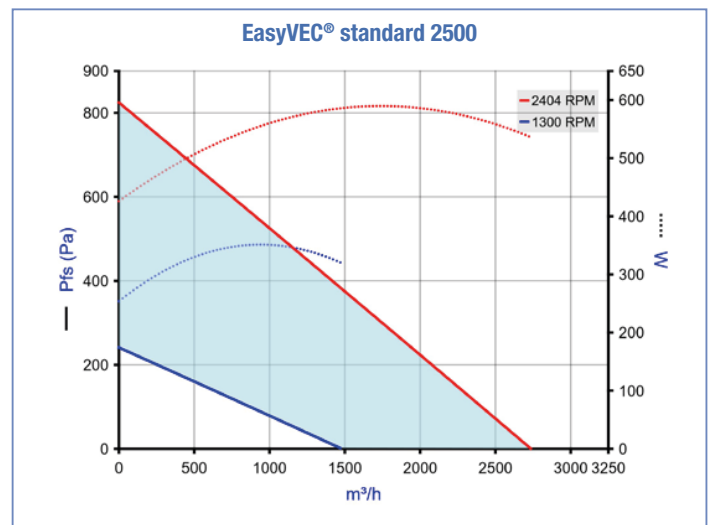
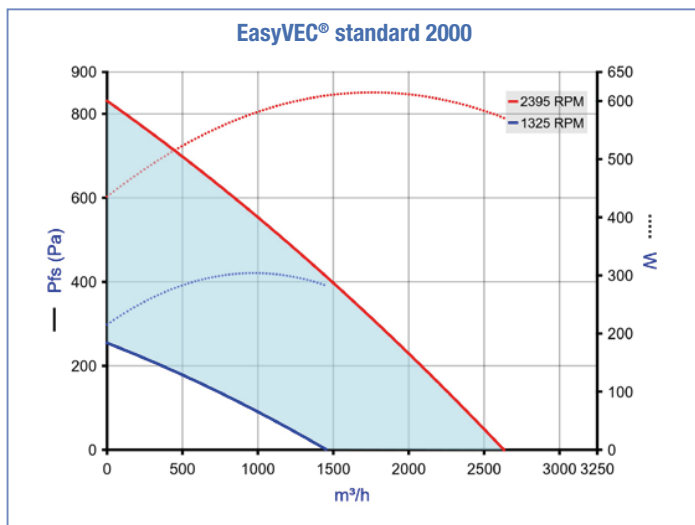
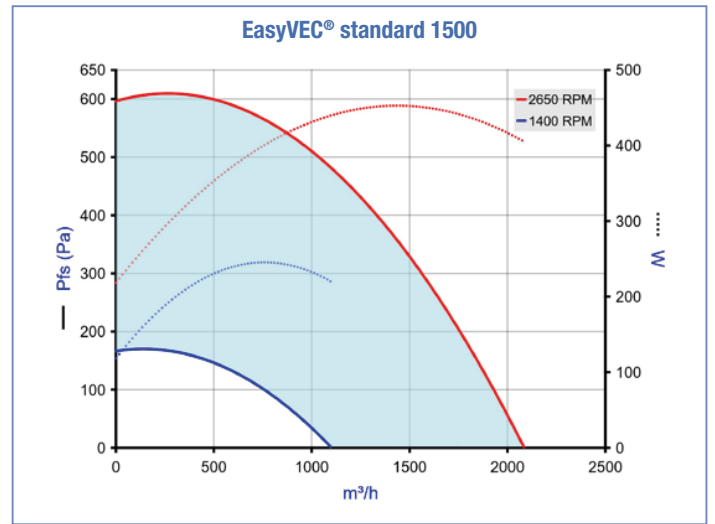
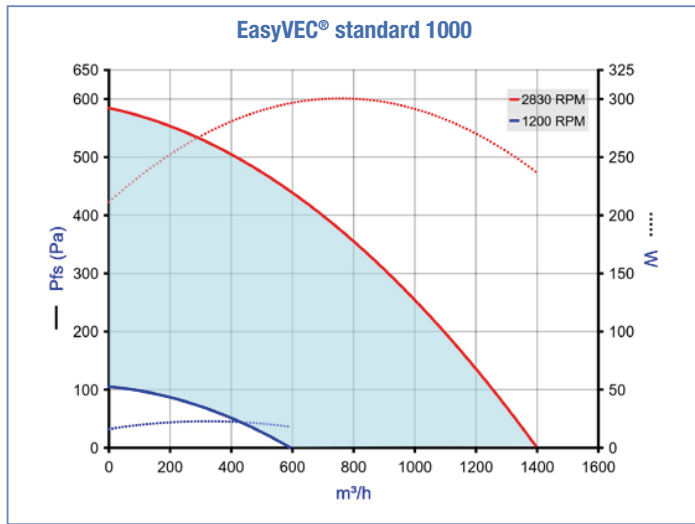

**STD**

## EASYVEC® STANDARD

• Courbes aérauliques établies selon la norme NF EN ISO 5801.

• P (Pa) = pression statique

• P (W) = puissance consommée.

Les courbes des modèles > 3000 m³/h sont celles des caissons avec variateur de vitesse pour répondre aux exigences de l'ErP

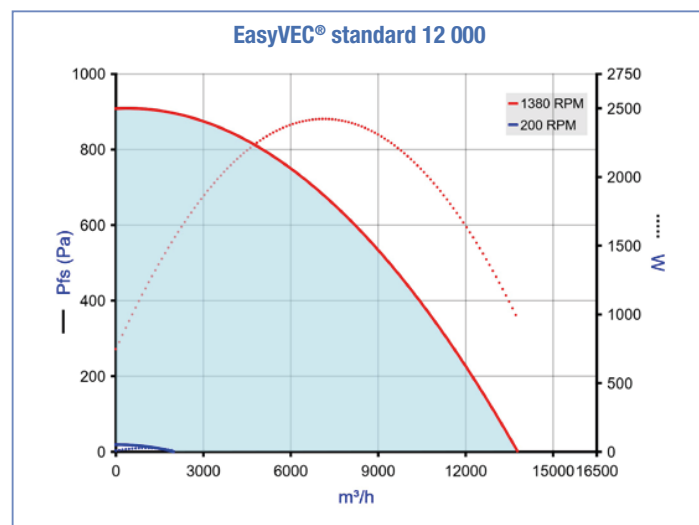
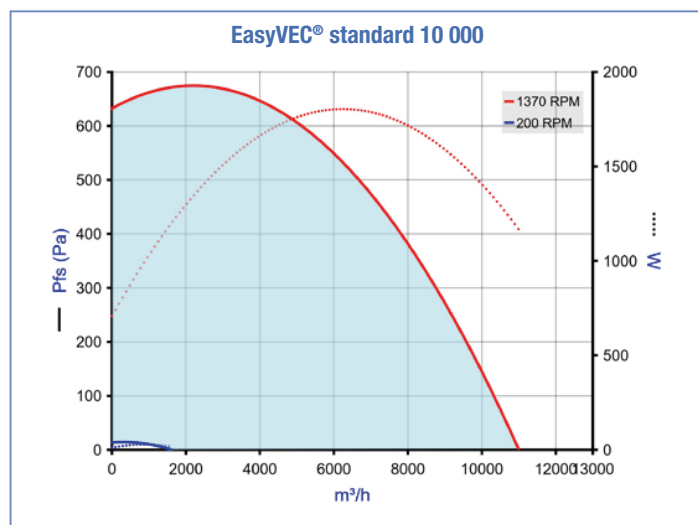
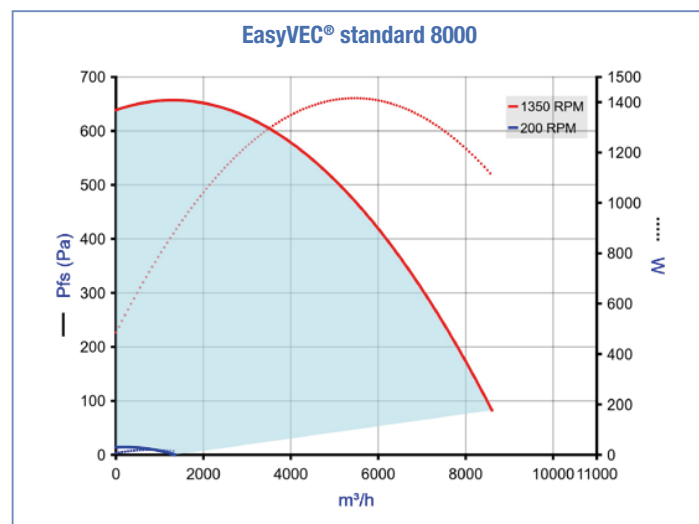
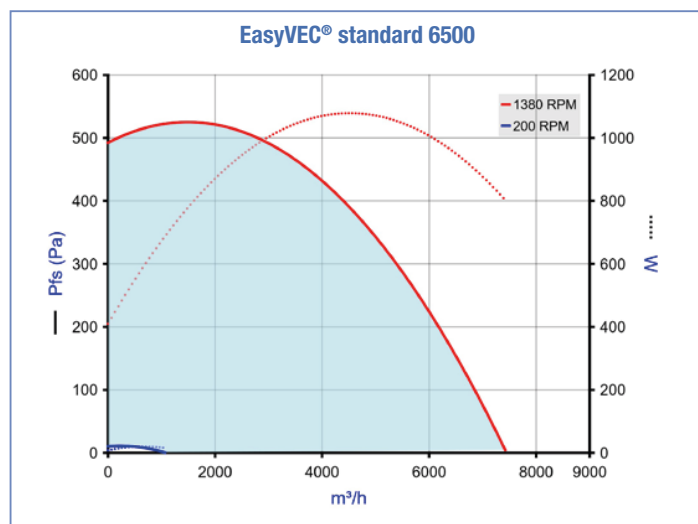

## CARACTÉRISTIQUES ACOUSTIQUES EasyVEC®



• Critères obtenus avec une configuration en refoulement libre selon les normes :

- ISO 5136 acoustique en conduit

- ISO 3741 acoustique rayonne.

Lw : Niveau de puissance acoustique dB(A).

Lp : Niveau de pression acoustique dB(A) mesurée à 4 m en champ libre.

EasyVEC® Compact 300											
Débit (m³/h)	Pression (Pa)		125 Hz	250 Hz	500 Hz	1000 Hz	2000 Hz	4000 Hz	8000 Hz	Lw (dBA)	Lp (dBA)
300	135	Refoulement connecté	50	50	44	39	36	28	24	46	26
		En conduit à l'aspiration	64	58	48	51	51	45	39	57	-
300	120	Refoulement connecté	37	32	36	38	31	23	<20	40	20
		En conduit à l'aspiration	53	50	43	52	55	46	42	58	-
150	200	Refoulement connecté	47	53	52	40	36	30	33	51	31
		En conduit à l'aspiration	59	57	49	53	55	47	47	59	-
150	120	Refoulement connecté	45	48	44	35	33	27	26	44	24
		En conduit à l'aspiration	54	50	42	46	49	40	35	53	-
60	200	Refoulement connecté	45	50	46	40	37	32	33	47	27
		En conduit à l'aspiration	64	55	44	49	53	44	39	57	-
60	120	Refoulement connecté	41	45	40	34	32	27	27	42	22
		En conduit à l'aspiration	57	50	39	44	47	38	34	51	-
Version isolée											
300	135	Refoulement connecté	53	54	51	40	38	31	28	51	31
		En conduit à l'aspiration	54	51	44	52	56	47	43	59	-
300	120	Refoulement connecté	34	27	29	36	29	21	<20	38	<20
		En conduit à l'aspiration	63	56	47	51	51	45	39	57	-
150	200	Refoulement connecté	44	49	46	39	34	28	29	46	26
		En conduit à l'aspiration	69	63	52	52	50	45	43	60	-
150	120	Refoulement connecté	43	43	37	34	31	25	22	40	20
		En conduit à l'aspiration	63	56	46	45	45	38	32	53	-
60	200	Refoulement connecté	43	45	39	38	35	30	29	43	23
		En conduit à l'aspiration	74	61	48	49	48	42	36	60	-
60	120	Refoulement connecté	38	40	34	33	29	24	23	38	<20
		En conduit à l'aspiration	67	56	43	43	43	37	30	54	-

## EasyVEC® Compact 600

Débit (m³/h)	Pression (Pa)		125 Hz	250 Hz	500 Hz	1000 Hz	2000 Hz	4000 Hz	8000 Hz	Lw (dBA)	Lp (dBA)
600	200	Refoulement connecté	60	67	60	54	47	39	47	62	42
		En conduit à l'aspiration	62	66	57	62	62	54	54	67	-
600	120	Refoulement connecté	58	67	60	53	46	38	47	62	42
		En conduit à l'aspiration	57	62	52	60	60	51	52	65	-
300	200	Refoulement connecté	55	59	55	43	38	31	34	55	35
		En conduit à l'aspiration	65	61	52	58	58	49	48	63	-
300	120	Refoulement connecté	49	53	48	40	34	27	31	49	29
		En conduit à l'aspiration	58	59	48	53	53	45	44	58	-
120	200	Refoulement connecté	57	60	52	43	37	31	31	54	34
		En conduit à l'aspiration	66	60	47	54	55	47	44	60	-
120	120	Refoulement connecté	51	54	47	37	32	25	26	49	28
		En conduit à l'aspiration	61	56	43	50	50	42	40	56	-

## Version isolée

600	200	Refoulement connecté	57	62	53	53	44	36	43	58	38
		En conduit à l'aspiration	72	72	60	61	57	52	50	67	-
600	120	Refoulement connecté	56	63	53	52	44	35	43	57	37
		En conduit à l'aspiration	67	69	56	59	55	50	48	64	-
300	200	Refoulement connecté	52	55	49	41	35	29	30	50	30
		En conduit à l'aspiration	75	70	56	57	53	48	45	65	-
300	120	Refoulement connecté	46	49	41	38	32	25	27	44	24
		En conduit à l'aspiration	68	65	52	52	49	43	41	60	-
120	200	Refoulement connecté	54	56	46	41	35	28	27	50	30
		En conduit à l'aspiration	75	66	51	54	50	45	41	63	-
120	120	Refoulement connecté	48	50	41	36	30	23	22	44	24
		En conduit à l'aspiration	71	62	47	49	46	40	36	58	-

## EasyVEC® Compact 1000

Débit (m³/h)	Pression (Pa)		125 Hz	250 Hz	500 Hz	1000 Hz	2000 Hz	4000 Hz	8000 Hz	Lw (dBA)	Lp (dBA)
1000	200	Refoulement connecté	67	72	63	53	48	41	52	66	45
		En conduit à l'aspiration	67	75	63	69	70	61	68	75	-
1000	120	Refoulement connecté	68	75	61	53	48	40	54	68	48
		En conduit à l'aspiration	66	76	62	68	69	60	68	75	-
500	200	Refoulement connecté	56	60	56	45	38	32	35	56	36
		En conduit à l'aspiration	61	64	54	61	60	53	55	66	-
500	120	Refoulement connecté	52	55	50	40	34	29	35	50	30
		En conduit à l'aspiration	56	60	50	57	57	49	53	62	-
200	200	Refoulement connecté	52	57	52	41	35	28	29	52	32
		En conduit à l'aspiration	65	64	52	57	57	48	47	62	-
200	150	Refoulement connecté	49	55	50	38	32	26	27	50	30
		En conduit à l'aspiration	62	61	50	55	54	45	44	60	-

## Version isolée

1000	200	Refoulement connecté	64	68	56	51	45	38	48	61	41
		En conduit à l'aspiration	77	81	66	68	65	60	64	76	-
1000	120	Refoulement connecté	66	70	57	51	46	37	50	63	43
		En conduit à l'aspiration	76	82	66	68	65	59	64	76	-
500	200	Refoulement connecté	53	56	49	43	36	29	31	51	31
		En conduit à l'aspiration	71	71	58	60	56	51	51	66	-
500	120	Refoulement connecté	49	54	43	39	32	26	31	46	26
		En conduit à l'aspiration	66	67	53	56	52	48	49	62	-
200	200	Refoulement connecté	49	53	45	39	33	26	25	47	27
		En conduit à l'aspiration	74	70	56	56	52	47	43	65	-
200	150	Refoulement connecté	47	50	43	37	30	23	23	45	25
		En conduit à l'aspiration	71	68	54	54	50	44	40	62	-



## EasyVEC® Compact 2000

Débit (m³/h)	Pression (Pa)		125 Hz	250 Hz	500 Hz	1000 Hz	2000 Hz	4000 Hz	8000 Hz	Lw (dBA)	Lp (dBA)
1400	200	Refoulement connecté	52	76	64	64	59	46	58	77	57
		En conduit à l'aspiration	50	88	73	75	76	66	71	89	-
1400	120	Refoulement connecté	52	76	64	64	59	46	58	77	57
		En conduit à l'aspiration	50	88	73	75	76	66	71	89	-
1000	200	Refoulement connecté	56	72	63	63	58	47	55	74	54
		En conduit à l'aspiration	63	83	72	72	74	67	68	85	-
1000	120	Refoulement connecté	56	72	63	63	58	47	55	74	53
		En conduit à l'aspiration	63	83	72	72	74	67	68	85	-
400	200	Refoulement connecté	45	55	55	58	55	47	46	62	42
		En conduit à l'aspiration	67	68	63	67	68	65	59	75	-
400	120	Refoulement connecté	45	55	55	58	55	47	46	62	42
		En conduit à l'aspiration	67	68	63	67	68	65	59	75	-

## Version isolée

1400	200	Refoulement connecté	59	82	66	62	54	46	60	82	62
		En conduit à l'aspiration	40	82	70	76	80	68	75	85	-
1400	120	Refoulement connecté	59	82	66	62	54	46	60	82	62
		En conduit à l'aspiration	40	82	70	76	80	68	75	85	-
1000	200	Refoulement connecté	63	78	64	61	54	47	57	78	58
		En conduit à l'aspiration	53	77	68	73	78	68	72	82	-
1000	120	Refoulement connecté	63	78	64	61	54	47	57	78	58
		En conduit à l'aspiration	53	77	68	73	78	68	72	82	-
400	200	Refoulement connecté	52	61	57	56	50	47	48	64	44
		En conduit à l'aspiration	57	62	59	68	73	66	63	76	-
400	120	Refoulement connecté	52	60	57	56	50	47	48	64	44
		En conduit à l'aspiration	57	62	59	68	73	66	63	75	-

EasyVEC®



• Critères obtenus selon les normes :

- ISO 5136 acoustique en conduit

- ISO 3741 acoustique rayonne.

Lw : Niveau de puissance acoustique dB(A).

Lp : Niveau de pression acoustique dB(A) mesurée à 4 m en champ libre.

### EasyVEC® Micro-watt+ 1000 / EasyVEC® Micro-watt 1000

Débit (m³/h)	Pression (Pa)		125 Hz	250 Hz	500 Hz	1000 Hz	2000 Hz	4000 Hz	8000 Hz	Lw (dBA)	Lp (dBA)
250	120	Rayonnée	53	49	50	44	43	47	44	-	33
		En conduit à l'aspiration	68	61	45	45	41	46	42	56	-
500	120	Rayonnée	63	68	64	54	52	49	45	-	44
		En conduit à l'aspiration	78	75	59	57	51	50	46	69	-
700	120	Rayonnée	55	57	60	51	54	52	50	-	41
		En conduit à l'aspiration	69	65	56	54	52	53	50	62	-

### Versions isolées

250	120	Rayonnée	52	51	49	44	44	47	44	-	33
		En conduit à l'aspiration	63	56	42	43	39	44	40	53	-
500	120	Rayonnée	62	70	63	55	53	49	45	-	45
		En conduit à l'aspiration	73	71	56	55	49	48	43	64	-
700	120	Rayonnée	54	59	59	52	54	53	49	-	41
		En conduit à l'aspiration	64	60	53	52	50	52	47	59	-

### EasyVEC® Micro-watt+ 1500 / EasyVEC® Micro-watt 1500

Débit (m³/h)	Pression (Pa)		125 Hz	250 Hz	500 Hz	1000 Hz	2000 Hz	4000 Hz	8000 Hz	Lw (dBA)	Lp (dBA)
375	120	Rayonnée	56	58	58	51	49	46	41	-	38
		En conduit à l'aspiration	64	62	51	51	46	45	39	57	-
750	120	Rayonnée	56	61	62	54	53	50	45	-	42
		En conduit à l'aspiration	67	64	55	55	50	50	42	61	-
1050	120	Rayonnée	59	64	66	58	58	54	49	-	46
		En conduit à l'aspiration	71	66	58	59	54	55	46	65	-

### Versions isolées

375	120	Rayonnée	55	60	57	51	50	47	40	-	38
		En conduit à l'aspiration	59	57	47	49	44	43	36	54	-
750	120	Rayonnée	55	62	61	55	54	51	44	-	42
		En conduit à l'aspiration	63	59	52	53	48	49	40	58	-
1050	120	Rayonnée	58	66	65	58	58	55	48	-	46
		En conduit à l'aspiration	66	62	55	57	52	53	43	62	-

### EasyVEC® Micro-watt+ 2000 / EasyVEC® Micro-watt 2000

Débit (m³/h)	Pression (Pa)		125 Hz	250 Hz	500 Hz	1000 Hz	2000 Hz	4000 Hz	8000 Hz	Lw (dBA)	Lp (dBA)
500	120	Rayonnée	63	68	64	54	52	49	45	-	44
		En conduit à l'aspiration	78	75	59	57	51	50	46	69	-
1000	120	Rayonnée	66	74	71	57	56	54	49	-	50
		En conduit à l'aspiration	81	76	67	60	56	57	52	71	-
1400	120	Rayonnée	70	79	76	60	60	59	53	-	55
		En conduit à l'aspiration	85	78	73	64	61	63	57	75	-

## Versions isolées : EasyVEC® Micro-watt+ 2000 / EasyVEC® Micro-watt 2000

Débit (m³/h)	Pression (Pa)		125 Hz	250 Hz	500 Hz	1000 Hz	2000 Hz	4000 Hz	8000 Hz	Lw (dBA)	Lp (dBA)
500	120	Rayonnée	62	70	63	55	53	49	45	-	45
		En conduit à l'aspiration	73	71	56	55	49	48	43	64	-
1000	120	Rayonnée	66	76	70	57	57	54	48	-	51
		En conduit à l'aspiration	76	72	64	58	54	55	49	68	-
1400	120	Rayonnée	70	81	75	61	61	59	52	-	56
		En conduit à l'aspiration	80	74	70	62	58	61	54	72	-

## EasyVEC® Micro-watt+ 3000 / EasyVEC® Micro-watt 3000

Débit (m³/h)	Pression (Pa)		125 Hz	250 Hz	500 Hz	1000 Hz	2000 Hz	4000 Hz	8000 Hz	Lw (dBA)	Lp (dBA)
750	120	Rayonnée	67	75	68	56	53	50	46	-	49
		En conduit à l'aspiration	81	78	64	59	53	53	48	72	-
1500	120	Rayonnée	73	83	77	60	58	56	51	-	58
		En conduit à l'aspiration	87	80	74	65	59	61	56	76	-
2100	120	Rayonnée	80	90	85	66	64	62	56	-	64
		En conduit à l'aspiration	94	84	82	71	65	68	62	83	-

### Versions isolées

750	120	Rayonnée	66	77	67	56	54	50	45	-	50
		En conduit à l'aspiration	77	74	61	57	51	51	46	68	-
1500	120	Rayonnée	72	85	76	61	59	56	50	-	58
		En conduit à l'aspiration	82	75	71	63	57	59	54	73	-
2100	120	Rayonnée	80	92	84	66	64	62	55	-	65
		En conduit à l'aspiration	89	79	79	69	63	66	60	79	-

## EasyVEC® Micro-watt+ 4000 / EasyVEC® Micro-watt 4000

Débit (m³/h)	Pression (Pa)		125 Hz	250 Hz	500 Hz	1000 Hz	2000 Hz	4000 Hz	8000 Hz	Lw (dBA)	Lp (dBA)
1000	120	Rayonnée	71	67	63	60	54	48	42	-	45
		En conduit à l'aspiration	70	57	56	51	51	45	38	59	-
2000	120	Rayonnée	76	72	68	66	61	57	51	-	51
		En conduit à l'aspiration	75	64	61	57	58	54	47	66	-
2800	120	Rayonnée	82	77	73	71	66	62	56	-	56
		En conduit à l'aspiration	81	70	66	62	63	59	52	71	-

### Versions isolées

1000	120	Rayonnée	70	69	62	60	55	49	42	-	45
		En conduit à l'aspiration	65	52	53	49	49	44	36	56	-
2000	120	Rayonnée	75	74	67	66	62	57	50	-	51
		En conduit à l'aspiration	70	60	58	55	56	52	45	63	-
2800	120	Rayonnée	81	79	72	71	67	62	55	-	56
		En conduit à l'aspiration	76	65	63	60	61	57	50	68	-

## EasyVEC® Micro-watt+ 5000 / EasyVEC® Micro-watt 5000

Débit (m³/h)	Pression (Pa)		125 Hz	250 Hz	500 Hz	1000 Hz	2000 Hz	4000 Hz	8000 Hz	Lw (dBA)	Lp (dBA)
1250	120	Rayonnée	70	67	65	60	56	52	45	-	46
		En conduit à l'aspiration	68	59	59	55	56	51	43	62	-
2500	120	Rayonnée	71	72	71	65	62	59	51	-	52
		En conduit à l'aspiration	77	68	67	61	62	58	50	69	-
3500	120	Rayonnée	78	79	77	70	68	65	57	-	57
		En conduit à l'aspiration	84	74	72	67	68	64	56	75	-

## Versions isolées : EasyVEC® Micro-watt+ 5000 / EasyVEC® Micro-watt 5000

Débit (m³/h)	Pression (Pa)		125 Hz	250 Hz	500 Hz	1000 Hz	2000 Hz	4000 Hz	8000 Hz	Lw (dBA)	Lp (dBA)
1250	120	Rayonnée	69	69	64	61	57	52	44	-	47
		En conduit à l'aspiration	63	55	56	53	54	49	41	59	-
2500	120	Rayonnée	70	74	70	65	63	59	50	-	52
		En conduit à l'aspiration	72	63	64	59	60	56	47	67	-
3500	120	Rayonnée	77	81	76	71	69	65	57	-	58
		En conduit à l'aspiration	80	70	69	65	66	63	54	72	-

## EasyVEC® Micro-watt+ 6500 / EasyVEC® Micro-watt 6500

Débit (m³/h)	Pression (Pa)		125 Hz	250 Hz	500 Hz	1000 Hz	2000 Hz	4000 Hz	8000 Hz	Lw (dBA)	Lp (dBA)
1625	120	Rayonnée	69	70	66	62	56	50	44	-	47
		En conduit à l'aspiration	67	63	60	56	56	49	43	63	-
3250	120	Rayonnée	79	77	72	69	63	58	51	-	54
		En conduit à l'aspiration	78	70	66	63	63	57	49	70	-
4550	120	Rayonnée	85	83	77	74	68	64	56	-	60
		En conduit à l'aspiration	84	76	71	68	67	63	55	76	-

## Versions isolées

1625	120	Rayonnée	68	72	65	63	57	51	44	-	48
		En conduit à l'aspiration	62	59	57	54	54	48	41	60	-
3250	120	Rayonnée	78	79	71	69	64	58	50	-	55
		En conduit à l'aspiration	73	66	63	61	61	55	47	67	-
4550	120	Rayonnée	85	85	76	74	68	65	55	-	60
		En conduit à l'aspiration	80	72	68	66	65	61	52	73	-

## EasyVEC® Micro-watt+ 8000 / EasyVEC® Micro-watt 8000

Débit (m³/h)	Pression (Pa)		125 Hz	250 Hz	500 Hz	1000 Hz	2000 Hz	4000 Hz	8000 Hz	Lw (dBA)	Lp (dBA)
2000	120	Rayonnée	73	71	67	63	57	52	45	-	49
		En conduit à l'aspiration	72	63	61	57	56	51	44	64	-
4000	120	Rayonnée	83	81	75	72	66	62	54	-	58
		En conduit à l'aspiration	82	74	69	66	66	60	53	73	-
5600	120	Rayonnée	87	85	80	77	72	67	59	-	63
		En conduit à l'aspiration	86	79	74	71	71	66	58	78	-

## Versions isolées

2000	120	Rayonnée	72	72	66	64	57	52	44	-	49
		En conduit à l'aspiration	67	59	57	55	54	49	41	61	-
4000	120	Rayonnée	82	83	74	72	67	62	53	-	58
		En conduit à l'aspiration	77	70	66	64	64	59	50	70	-
5600	120	Rayonnée	86	87	79	77	72	67	58	-	63
		En conduit à l'aspiration	81	74	71	69	69	64	55	76	-

## EasyVEC® Micro-watt+ 10 000 / EasyVEC® Micro-watt 10 000

Débit (m³/h)	Pression (Pa)		125 Hz	250 Hz	500 Hz	1000 Hz	2000 Hz	4000 Hz	8000 Hz	Lw (dBA)	Lp (dBA)
2500	120	Rayonnée	74	73	68	65	59	53	46	-	50
		En conduit à l'aspiration	73	66	63	59	58	52	45	66	-
5000	120	Rayonnée	85	83	78	75	69	65	57	-	60
		En conduit à l'aspiration	84	77	72	69	69	64	56	76	-
7000	120	Rayonnée	89	92	84	77	71	67	58	-	66
		En conduit à l'aspiration	89	81	76	73	70	65	58	80	-

## Versions isolées : EasyVEC® Micro-watt+ 10 000 / EasyVEC® Micro-watt 10 000

Débit (m³/h)	Pression (Pa)		125 Hz	250 Hz	500 Hz	1000 Hz	2000 Hz	4000 Hz	8000 Hz	Lw (dBA)	Lp (dBA)
2500	120	Rayonnée	74	75	67	65	59	54	46	-	51
		En conduit à l'aspiration	69	62	59	57	56	51	43	63	-
5000	120	Rayonnée	84	85	77	75	70	65	56	-	61
		En conduit à l'aspiration	79	72	69	67	67	62	53	73	-
7000	120	Rayonnée	89	94	83	78	72	68	58	-	67
		En conduit à l'aspiration	85	77	73	71	68	64	56	77	-

## EasyVEC® Micro-watt+ 12 000 / EasyVEC® Micro-watt 12 000

Débit (m³/h)	Pression (Pa)		125 Hz	250 Hz	500 Hz	1000 Hz	2000 Hz	4000 Hz	8000 Hz	Lw (dBA)	Lp (dBA)
3000	120	Rayonnée	68	73	69	62	52	48	47	-	49
		En conduit à l'aspiration	67	66	63	56	52	47	46	64	-
6000	120	Rayonnée	89	88	79	73	60	59	57	-	62
		En conduit à l'aspiration	88	81	73	67	60	58	56	77	-
8400	120	Rayonnée	99	97	85	81	66	66	64	-	71
		En conduit à l'aspiration	99	90	79	74	66	65	63	86	-

## Versions isolées

3000	120	Rayonnée	67	75	68	62	53	49	46	-	50
		En conduit à l'aspiration	62	62	60	53	50	46	44	61	-
6000	120	Rayonnée	88	90	78	74	61	59	56	-	63
		En conduit à l'aspiration	83	77	70	65	58	56	53	73	-
8400	120	Rayonnée	98	99	84	81	66	66	63	-	72
		En conduit à l'aspiration	94	86	76	72	63	63	60	82	-

Caractéristiques acoustiques à venir pour les modèles 15 000 et 20 000



## EASYVEC® STANDARD

• Critères obtenus avec une configuration en refoulement libre selon les normes :

- ISO 5136 acoustique en conduit
- ISO 3741 acoustique rayonne.

Lw : Niveau de puissance acoustique dB(A).

Lp : Niveau de pression acoustique dB(A) mesurée à 4 m en champ libre.

## EasyVEC® Standard 1000

Débit (m³/h)	Pression (Pa)		125 Hz	250 Hz	500 Hz	1000 Hz	2000 Hz	4000 Hz	8000 Hz	Lw (dBA)	Lp (dBA)
250	120	Rayonnée	53	53	50	44	44	47	44	-	34
		En conduit à l'aspiration	68	61	45	45	41	46	42	57	-
500	120	Rayonnée	52	55	55	47	47	49	46	-	36
		En conduit à l'aspiration	66	61	50	49	45	49	45	57	-
700	120	Rayonnée	54	61	60	51	54	53	49	-	41
		En conduit à l'aspiration	69	65	55	53	52	53	49	62	-

## Version isolée

250	120	Rayonnée	53	51	50	45	44	47	44	-	33
		En conduit à l'aspiration	64	57	42	43	39	44	40	53	-
500	120	Rayonnée	51	54	54	48	48	49	46	-	36
		En conduit à l'aspiration	62	56	47	47	43	47	43	55	-
700	120	Rayonnée	54	59	59	52	54	53	49	-	41
		En conduit à l'aspiration	64	60	53	52	50	52	47	59	-

## EasyVEC® Standard 1500

Débit (m³/h)	Pression (Pa)		125 Hz	250 Hz	500 Hz	1000 Hz	2000 Hz	4000 Hz	8000 Hz	Lw (dBA)	Lp (dBA)
665	120	Rayonnée	53	61	59	51	51	48	42	-	40
		En conduit à l'aspiration	64	61	51	52	47	48	39	58	-
750	120	Rayonnée	54	62	60	52	52	49	43	-	41
		En conduit à l'aspiration	65	61	52	54	48	49	40	59	-
1050	120	Rayonnée	56	66	64	56	56	53	47	-	45
		En conduit à l'aspiration	69	64	56	58	52	53	44	63	-

## Version isolée

665	120	Rayonnée	53	60	58	52	51	48	42	-	39
		En conduit à l'aspiration	60	56	49	50	45	46	37	55	-
750	120	Rayonnée	53	61	59	53	53	49	43	-	41
		En conduit à l'aspiration	61	57	50	52	46	47	38	56	-
1050	120	Rayonnée	56	64	63	57	57	53	47	-	44
		En conduit à l'aspiration	65	60	54	56	50	51	41	60	-

## EasyVEC® Standard 2000

Débit (m³/h)	Pression (Pa)		125 Hz	250 Hz	500 Hz	1000 Hz	2000 Hz	4000 Hz	8000 Hz	Lw (dBA)	Lp (dBA)
845	120	Rayonnée	66	77	69	57	56	53	48	-	51
		En conduit à l'aspiration	80	77	64	60	55	55	50	71	-
1000	120	Rayonnée	67	79	71	58	57	55	50	-	53
		En conduit à l'aspiration	81	78	67	61	56	57	52	72	-
1400	120	Rayonnée	71	83	76	61	61	59	53	-	57
		En conduit à l'aspiration	85	79	72	65	61	63	57	75	-

## Version isolée

845	120	Rayonnée	65	75	68	57	56	53	48	-	50
		En conduit à l'aspiration	75	73	62	58	53	53	48	67	-
1000	120	Rayonnée	67	77	70	58	58	55	49	-	52
		En conduit à l'aspiration	77	73	64	59	55	55	50	68	-
1400	120	Rayonnée	70	81	76	62	61	59	53	-	56
		En conduit à l'aspiration	80	75	70	63	59	61	55	72	-

## EasyVEC® Standard 2500

Débit (m³/h)	Pression (Pa)		125 Hz	250 Hz	500 Hz	1000 Hz	2000 Hz	4000 Hz	8000 Hz	Lw (dBA)	Lp (dBA)
625	120	Rayonnée	62	74	66	53	52	50	45	-	48
		En conduit à l'aspiration	76	73	62	56	51	52	47	67	-
1250	120	Rayonnée	67	80	74	57	57	56	50	-	54
		En conduit à l'aspiration	81	74	70	61	57	60	54	72	-
1750	120	Rayonnée	74	86	80	64	64	63	56	-	61
		En conduit à l'aspiration	87	81	77	68	64	67	61	78	-

## Version isolée

625	120	Rayonnée	62	72	65	54	53	50	44	-	47
		En conduit à l'aspiration	72	69	59	54	50	50	45	64	-
1250	120	Rayonnée	67	78	73	57	57	56	49	-	53
		En conduit à l'aspiration	77	70	68	59	55	59	52	69	-
1750	120	Rayonnée	73	85	80	64	64	63	56	-	60
		En conduit à l'aspiration	83	77	74	66	62	65	58	75	-

## EasyVEC® Standard 4000

Débit (m³/h)	Pression (Pa)		125 Hz	250 Hz	500 Hz	1000 Hz	2000 Hz	4000 Hz	8000 Hz	Lw (dBA)	Lp (dBA)
1000	120	Rayonnée	71	67	63	60	54	48	42	-	45
		En conduit à l'aspiration	70	57	56	51	51	45	38	59	-
2000	120	Rayonnée	76	72	68	65	61	57	51	-	51
		En conduit à l'aspiration	75	64	61	57	58	54	47	65	-
2800	120	Rayonnée	82	77	73	71	66	62	56	-	56
		En conduit à l'aspiration	81	70	66	62	63	59	52	71	-

### Version isolée

1000	120	Rayonnée	71	69	62	60	55	49	42	-	45
		En conduit à l'aspiration	66	52	53	49	49	44	36	56	-
2000	120	Rayonnée	75	74	67	66	62	57	50	-	51
		En conduit à l'aspiration	70	60	58	55	56	52	45	63	-
2800	120	Rayonnée	81	79	72	71	67	62	55	-	56
		En conduit à l'aspiration	76	65	63	60	61	57	50	68	-

## EasyVEC® Standard 5000

Débit (m³/h)	Pression (Pa)		125 Hz	250 Hz	500 Hz	1000 Hz	2000 Hz	4000 Hz	8000 Hz	Lw (dBA)	Lp (dBA)
1250	120	Rayonnée	70	68	66	61	57	52	45	-	47
		En conduit à l'aspiration	69	60	60	55	57	51	44	63	-
2500	120	Rayonnée	71	72	71	65	62	59	51	-	52
		En conduit à l'aspiration	77	68	67	61	62	58	50	69	-
3500	120	Rayonnée	78	79	77	70	68	65	57	-	57
		En conduit à l'aspiration	84	74	72	66	68	64	56	75	-

### Version isolée

1250	120	Rayonnée	70	70	65	62	58	53	45	-	47
		En conduit à l'aspiration	64	55	57	53	55	50	42	60	-
2500	120	Rayonnée	70	74	70	65	63	59	50	-	52
		En conduit à l'aspiration	72	63	64	59	60	56	47	67	-
3500	120	Rayonnée	78	81	76	71	68	65	56	-	58
		En conduit à l'aspiration	80	69	69	64	66	63	54	72	-

## EasyVEC® Standard 6500

Débit (m³/h)	Pression (Pa)		125 Hz	250 Hz	500 Hz	1000 Hz	2000 Hz	4000 Hz	8000 Hz	Lw (dBA)	Lp (dBA)
1625	120	Rayonnée	69	70	66	62	56	51	45	-	48
		En conduit à l'aspiration	67	63	60	56	56	50	43	63	-
3250	120	Rayonnée	78	77	72	69	63	58	51	-	54
		En conduit à l'aspiration	78	70	66	63	63	57	49	70	-
4550	120	Rayonnée	85	83	77	74	68	64	56	-	60
		En conduit à l'aspiration	84	76	72	69	67	63	55	76	-

### Version isolée

1625	120	Rayonnée	68	72	65	63	57	51	44	-	48
		En conduit à l'aspiration	62	59	57	54	54	48	41	60	-
3250	120	Rayonnée	77	79	71	69	64	58	50	-	55
		En conduit à l'aspiration	73	66	63	61	61	55	47	67	-
4550	120	Rayonnée	84	85	76	74	68	64	55	-	60
		En conduit à l'aspiration	80	72	68	66	65	61	52	73	-

## EasyVEC® Standard 8000

Débit (m³/h)	Pression (Pa)		125 Hz	250 Hz	500 Hz	1000 Hz	2000 Hz	4000 Hz	8000 Hz	Lw (dBA)	Lp (dBA)
2000	120	Rayonnée	73	71	67	63	57	52	45	-	49
		En conduit à l'aspiration	72	64	61	57	56	51	44	64	-
4000	120	Rayonnée	81	79	74	71	65	60	52	-	56
		En conduit à l'aspiration	80	72	68	65	65	59	51	72	-
5600	120	Rayonnée	87	85	80	77	72	67	59	-	63
		En conduit à l'aspiration	86	79	74	71	71	66	58	78	-

## Version isolée

2000	120	Rayonnée	72	73	66	64	58	52	44	-	49
		En conduit à l'aspiration	67	59	58	55	54	49	41	61	-
4000	120	Rayonnée	80	81	73	71	65	60	51	-	57
		En conduit à l'aspiration	75	68	65	63	62	57	49	69	-
5600	120	Rayonnée	86	87	79	77	72	67	58	-	63
		En conduit à l'aspiration	81	74	71	69	69	64	55	76	-

## EasyVEC® Standard 10 000

Débit (m³/h)	Pression (Pa)		125 Hz	250 Hz	500 Hz	1000 Hz	2000 Hz	4000 Hz	8000 Hz	Lw (dBA)	Lp (dBA)
2500	120	Rayonnée	75	75	69	64	57	52	44	-	51
		En conduit à l'aspiration	73	65	62	58	56	50	43	65	-
5000	120	Rayonnée	85	87	79	73	66	61	52	-	62
		En conduit à l'aspiration	85	77	71	67	64	59	51	75	-
7000	120	Rayonnée	90	93	84	78	72	68	59	-	67
		En conduit à l'aspiration	90	82	76	73	70	66	58	80	-

## Version isolée

2500	120	Rayonnée	74	77	68	64	58	52	44	-	51
		En conduit à l'aspiration	68	61	59	56	54	48	41	62	-
5000	120	Rayonnée	84	89	78	73	67	61	52	-	63
		En conduit à l'aspiration	80	72	68	65	62	57	49	71	-
7000	120	Rayonnée	90	95	84	79	72	68	58	-	68
		En conduit à l'aspiration	86	78	73	71	68	64	56	77	-

## EasyVEC® Standard 12 000

Débit (m³/h)	Pression (Pa)		125 Hz	250 Hz	500 Hz	1000 Hz	2000 Hz	4000 Hz	8000 Hz	Lw (dBA)	Lp (dBA)
3000	120	Rayonnée	68	73	69	62	52	48	47	-	49
		En conduit à l'aspiration	67	66	63	56	52	47	46	64	-
6000	120	Rayonnée	89	88	79	73	61	59	57	-	62
		En conduit à l'aspiration	88	81	73	67	60	58	56	77	-
8400	120	Rayonnée	99	97	85	81	66	66	64	-	71
		En conduit à l'aspiration	99	90	79	74	66	65	63	86	-

## Version isolée

3000	120	Rayonnée	67	75	68	62	53	49	46	-	50
		En conduit à l'aspiration	62	62	60	53	50	46	44	61	-
6000	120	Rayonnée	88	90	79	74	61	59	56	-	63
		En conduit à l'aspiration	83	77	70	65	58	56	53	73	-
8400	120	Rayonnée	98	99	84	81	67	66	63	-	72
		En conduit à l'aspiration	94	86	76	72	64	63	60	82	-



## PRÉCONISATIONS D'INSTALLATION

Pour tous les détails de la mise en œuvre se reporter à la notice livrée avec le produit.

### EasyVEC® :

- Emplacement extérieur ou intérieur.
- Un espace suffisant doit être prévu devant le caisson afin de laisser libre la face d'accès pour permettre une maintenance aisée des composants intérieurs.
- Le caisson sera de préférence à l'abri du vent afin de limiter les pertes de charge au refoulement en cas de mise en œuvre en toiture.
- Pour optimiser l'acoustique de l'installation, il est recommandé d'installer des pièges à son au niveau des piquages du caisson (voir page accessoires).
- Pour de meilleures performances aérauliques, il est recommandé d'utiliser la gamme d'accessoires à joints ALDES VIRTUO-FIX.
- Les manchettes souples étanches MS PRO (voir page accessoires) permettront de prolonger la performance du réseau rigide à joints.
- Dans le cas d'une alimentation électrique triphasée 400 VAC pour alimenter un caisson monophasé, Aldes préconise la modification du tableau électrique de manière à disposer de 230 VAC au niveau du caisson. S'il est difficile de disposer du neutre au niveau de l'emplacement du caisson, il est possible d'utiliser un autotransformateur pour convertir une alimentation triphasée 400 VAC en monophasée 230 VAC (pour plus d'informations veuillez consulter nos équipes commerciales).

### EasyVEC® Compact :

- Installation en intérieur notamment en faux-plafond ou extérieur (extérieur : uniquement à l'horizontale).
- L'emplacement doit laisser libre la face d'accès.
- La résistance au poids du support doit être suffisante (se référer à la section "Poids et encombrement").

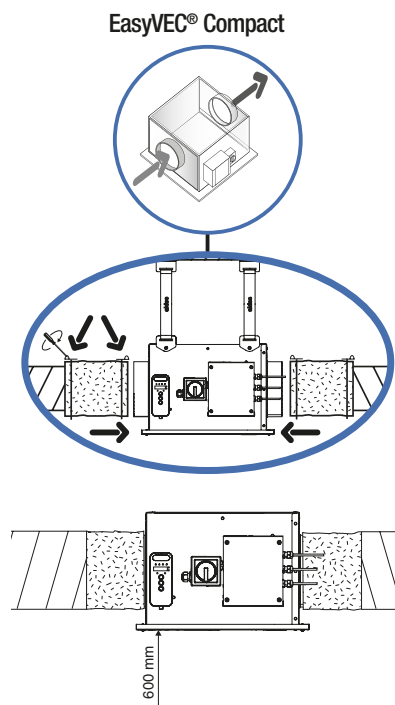
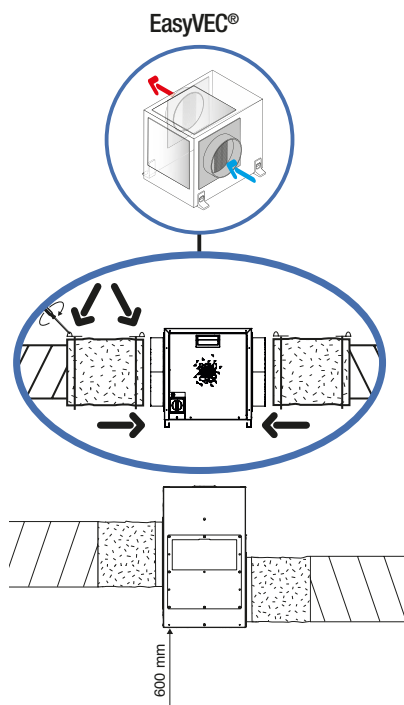

### Température mini / maxi en fonction des modèles

Modèle	1000 - 1500 - 2000	2500 - 3000*	4000 - 12 000	15 000 - 20 000	
EasyVEC®	micro-watt / micro-watt+	-20/55°C	-20/45°C	-20/40°C	à venir
	standard	-20/40°C	-20/40°C	-20/40°C	à venir
Modèle	300	600	1000	2000	
EasyVEC®	micro-watt / micro-watt+	-25/60°C	-25/40°C	-25/60°C	-25/60°C
Compact	standard	-25/65°C	-25/70°C	-25/70°C	-25/60°C

\* Modèles 3000 disponible uniquement en version micro-watt et micro-watt+ et 2500 en version standard.

## DURÉE DE VIE - MAINTENANCE

Pour un bon fonctionnement du système de ventilation, il est conseillé de faire vérifier et entretenir le matériel par une société d'entretien.

**IMPORTANT :**

Couper l'alimentation électrique avant toute intervention sur le ventilateur et s'assurer qu'elle ne peut être remise accidentellement en route pendant l'intervention.

Ne pas intervenir tant que le ventilateur n'est pas complètement arrêté.

- Tous les éléments nécessitant une intervention (roue, moteur...) sont facilement accessibles par la face d'accès et la grille de refoulement ou la plaque bouchon.
- Dépoussiérer la roue du ventilateur ainsi que les organes intérieurs aussi souvent que nécessaire et au minimum une fois par an.
- Ne pas utiliser de système à haute pression ou à vapeur d'eau pour le nettoyage.
- Vérifier la bonne fixation du motoventilateur.
- Vérifier qu'il n'existe pas de bruits anormaux.
- Le caisson filtre et caisson long avec rails filtres intégrés permettent aussi une accessibilité rapide et sans outillage des filtres grâce à un montage sur rail.

Périodicité conseillée des interventions d'entretien sur filtres :

- tous les mois : contrôle + remplacement éventuel,
- tous les six mois : remplacement.

**ATTENTION :**

Les filtres empoussiérés peuvent être inflammables.

**Rappel :**

Un QR code sur le caisson permet d'accéder aux documents qui peuvent faciliter vos opérations de maintenance : notice, liste de pièces détachées et films tutoriels.



Flashez ce code pour visionner les vidéos tutoriels d'installation et de maintenance EasyVEC®.

Élément	1 mois	6 mois	1 an
Filtre	Contrôle + remplacement éventuel	Remplacement	
Moto-ventilateur		Contrôle + Dépoussiérage éventuel	Dépoussiérage

## PIÈCES DE RECHANGE

EASYVEC® MICRO-WATT+  / MICRO-WATT  1000 À 3000 M<sup>3</sup>/H

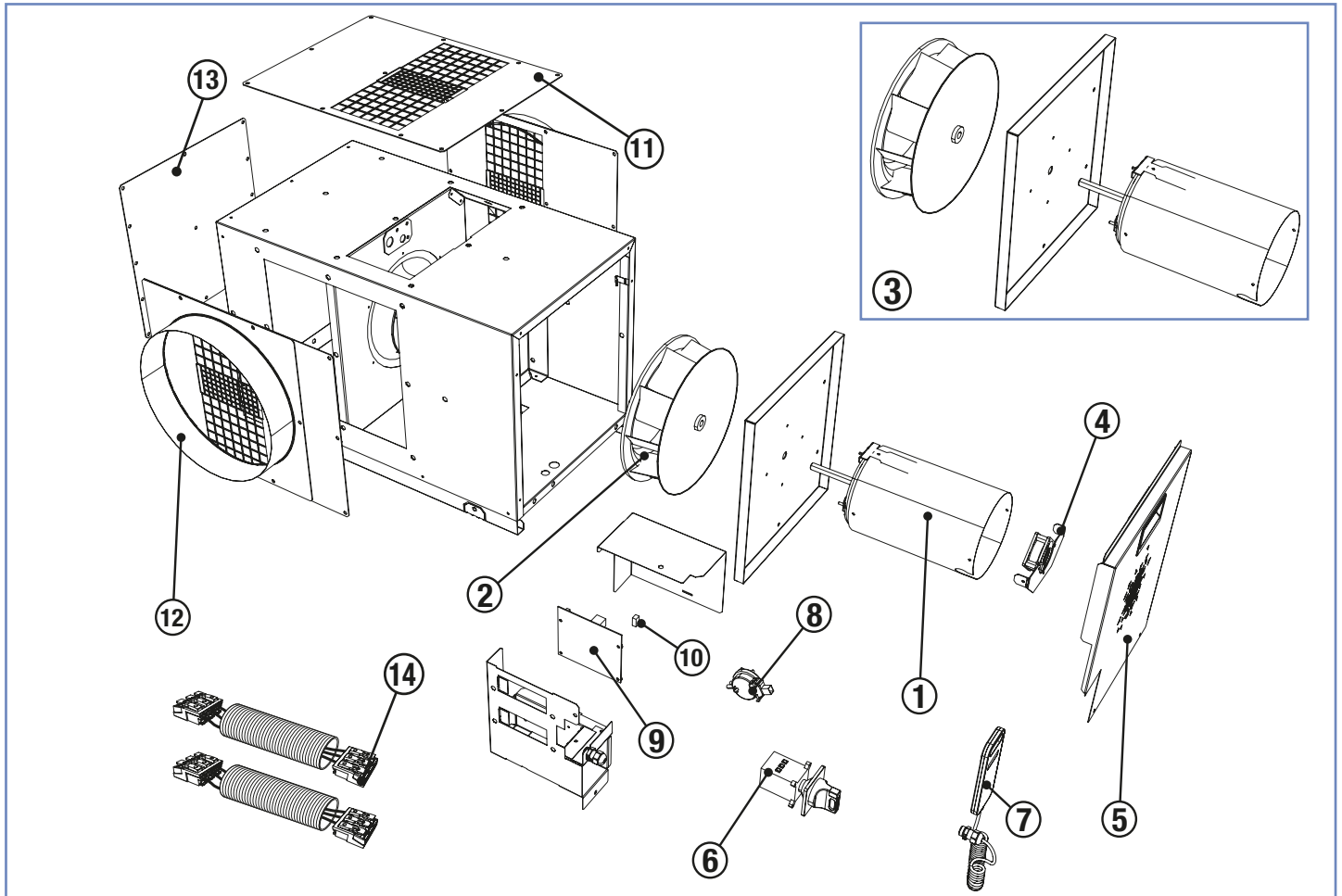

N°	Pièce	1000	1500	2000	3000
1	Moteur	11125692	11125692	11125692	11125691
2	Roue	11125673	11125672	11125671	11125670
3	Sous ensemble moteur + roue + paroi support	11124763	11124762	11124761	11124663
4	Moto-ventilateur de refroidissement additionnel	11125895	11125895	11125895	11125895
5	Porte y compris poignée	11125371	11125371	11125370	11125369
6	Interrupteur	11125876	11125876	11125876	11125876
7	Télécommande	11125928	11125928	11125928	11125928
8	Capteur de pression micro-watt+ et son faisceau	11125547	11125547	11125547	11125547
9	Carte électronique	11125927 11100523*	11125927 11100523*	11125927 11100523*	11125927
10	Module Modbus	11034400	11034400	11034400	11034400
11	Grille	11034452	11034452	11034453	11034454
	Grille (modèles isolés)	11034456	11034456	11034457	11034458
12	Piquage	11034442	11034442	11034443	11034444
	Piquage (modèles isolés)				
13	Bouchon	11034462	11034462	11034463	11034464
	Bouchon (modèles isolés)	11034466	11034466	11034467	11034468
14	Kit faisceaux	11125689	11125689	11125689	11125689

\* Pour tout produit fabriqué avant le 11 mars 2016

EASYVEC® MICRO-WATT+  / MICRO-WATT  4000 À 20 000 M<sup>3</sup>/H

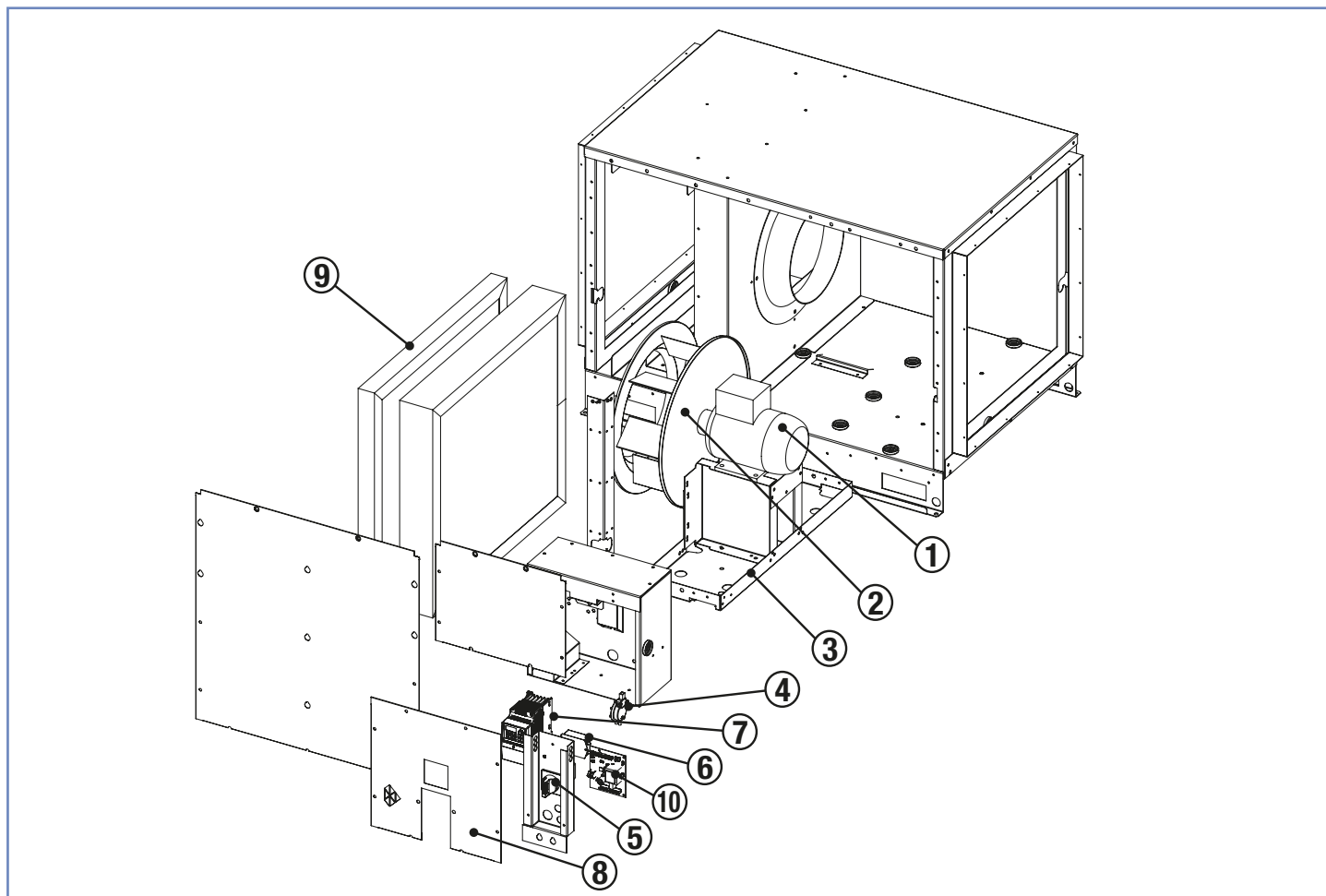

N°	Pièce	4000	5000	6500	8000	10 000	12 000	15 000	20 000
1	Moteur	11138984	11138983	11138982	11138981	11138980	11138798		
2	Roue	11100651	11100652	11138971	11138969	11138967	11138965		
3	Chaise moteur	11100637	11100638	11100638	11100638	11100642	11100642		
4	Capteur de pression	11125547	11125547	11125547	11125547	11138615	11138615		
5	Interrupteur	11125876	11125876	11125876	11125876	11125876	11125876		A venir
6	Filtre CEM	11124875	11124875	11124875	11124874	11124874	11138602		
7	Variateur de vitesse	11100713	11100714	11100715	11100716	11100717	11100718		
8	Porte d'accès	11100690	11100690	11100690	11100690	11100691	11100691		
9	Filtres				Voir pages accessoires				
10	Carte électronique	11138757	11138757	11138757	11138757	11138757	11138757	11138757	11138757
**	Télécommande	11125928	11125928	11125928	11125928	11125928	11125928	11125928	11125928
**	Kit faisceaux	11100650	11100650	11100650	11100650	11100650	11100650		
**	Faisceau moteur	11138998	11138998	11138998	11138998	11138998	11138998		A venir

\* Capteur de pression présent uniquement sur modèles micro-watt+

\*\* Éléments non représentés sur cette vue éclatée

EASYVEC® STANDARD **STD** 1000 À 2500 M<sup>3</sup>/H

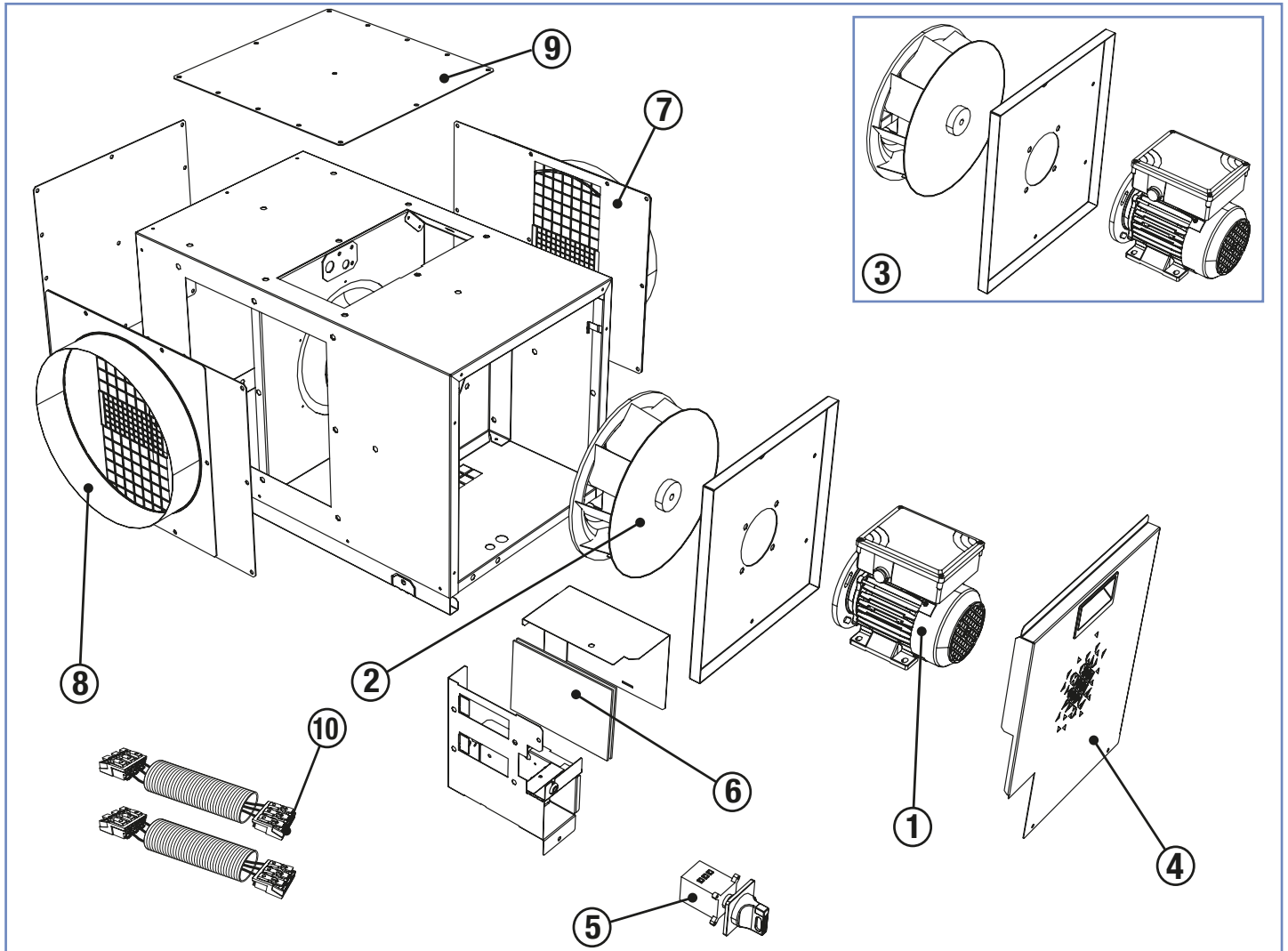

N°	Pièce	1000	1500	2000	2500
1	Moteur	11125703	11125702	11125701	11125701
2	Roue	11125677	11125676	11125675	11125669
3	Sous ensemble moteur + roue + paroi support	11124814	11124813	11124812	11124811
4	Porte y compris poignée	11125371	11125371	11125370	11125369
5	Interrupteur	11125876	11125876	11125876	11125876
6	Variateur de vitesse	11124599	11124599	11124599	11124599
7	Grille	11034452	11034452	11034453	11034454
	Grille (modèles isolés)	11034456	11034456	11034457	11034458
8	Piquage	11034442	11034442	11034443	11034444
	Piquage (modèles isolés)				
9	Bouchon	11034462	11034462	11034463	11034464
	Bouchon (modèles isolés)	11034466	11034466	11034467	11034468
10	Kit faisceaux	11125821	11125821	11125821	11125821

EASYVEC® STANDARD **STD** 4000 À 20 000 M<sup>3</sup>/H

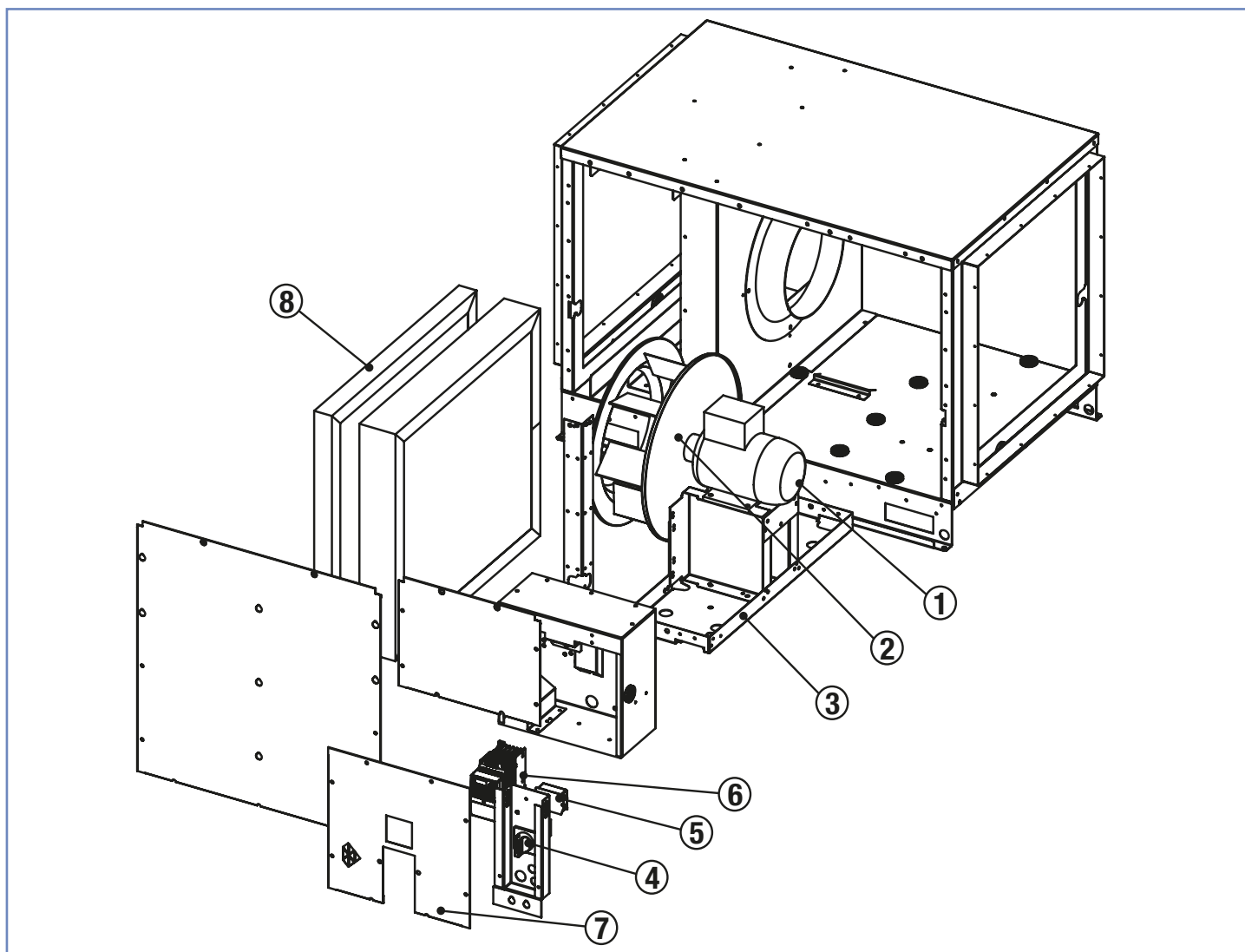

N°	Pièce	4000	5000	6500	8000	10 000	12 000	15 000	20 000
1	Moteur	11100688	11100689	11039400	11056382	11039402	11039403		
2	Roue	11100651	11100652	11100653	11100660	11100654	11100655		
3	Chaise moteur	11100719	11100720	11100721	11100721	11100722	11100722		
4	Interrupteur	11125876	11125876	11125876	11125876	11125876	11125876		A venir
5	Filtre CEM	11124875	11124875	11124874	11124874	11124874	11138602		
6	Variateur de vitesse	11100707	11100708	11100709	11100710	11100711	11100712		
7	Porte d'accès	11100690	11100690	11100690	11100690	11100691	11100691		
8	Filtres	Voir pages accessoires							
*	Kit faisceaux	11100649	11100649	11100649	11100649	11100649	11100686		A venir
*	Faisceau moteur	11138998	11138998	11138998	11138998	11138998	11138998		

\* Éléments non représentés sur cette vue éclatée

## PIÈCES DE RECHANGE

EASYVEC® COMPACT MICRO-WATT+  / MICRO-WATT  300 À 2000 M<sup>3</sup>/H

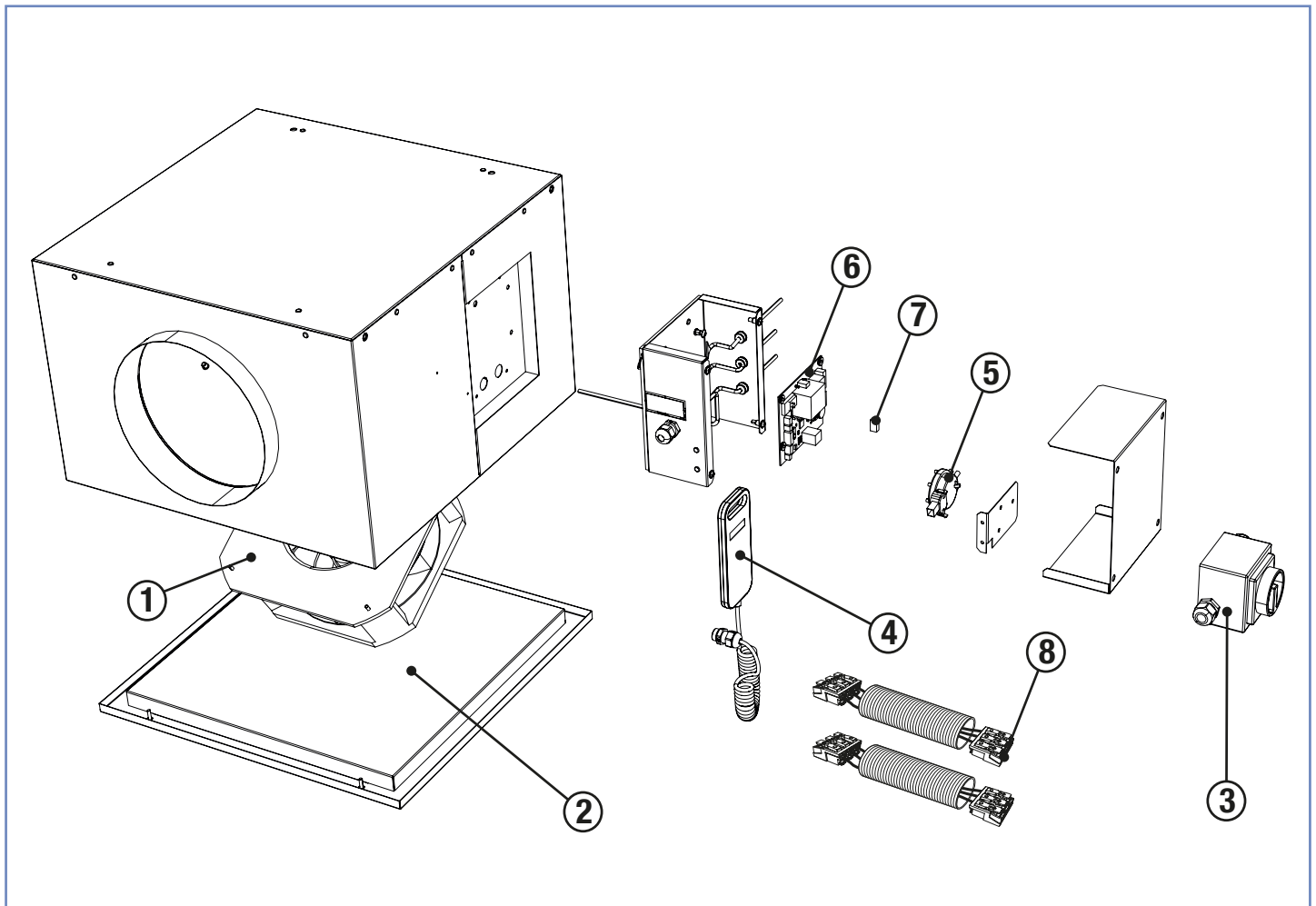

N°	Pièce	300	600	1000	2000
1	Moto-ventilateur micro-watt	11125778	11125777	11125776	11125775
	Moto-ventilateur micro-watt+	11100509	11100510	11100511	11125775
2	Capot y compris poignée	11125654	11125653	11125652	11125651
3	Interrupteur	11186222	11186222	11186222	11186222
4	Télécommande	11125928	11125928	11125928	11125928
5	Capteur de pression Micro-watt+ et son faisceau	11125547	11125547	11125547	11125547
6	Carte électronique	11125927	11125927	11125927	11125927
7	Module Modbus	11034400	11034400	11034400	11034400
8	Kit faisceaux	11125375	11125375	11125375	11125375

EASYVEC® COMPACT **STD** 300 À 2000 M<sup>3</sup>/H

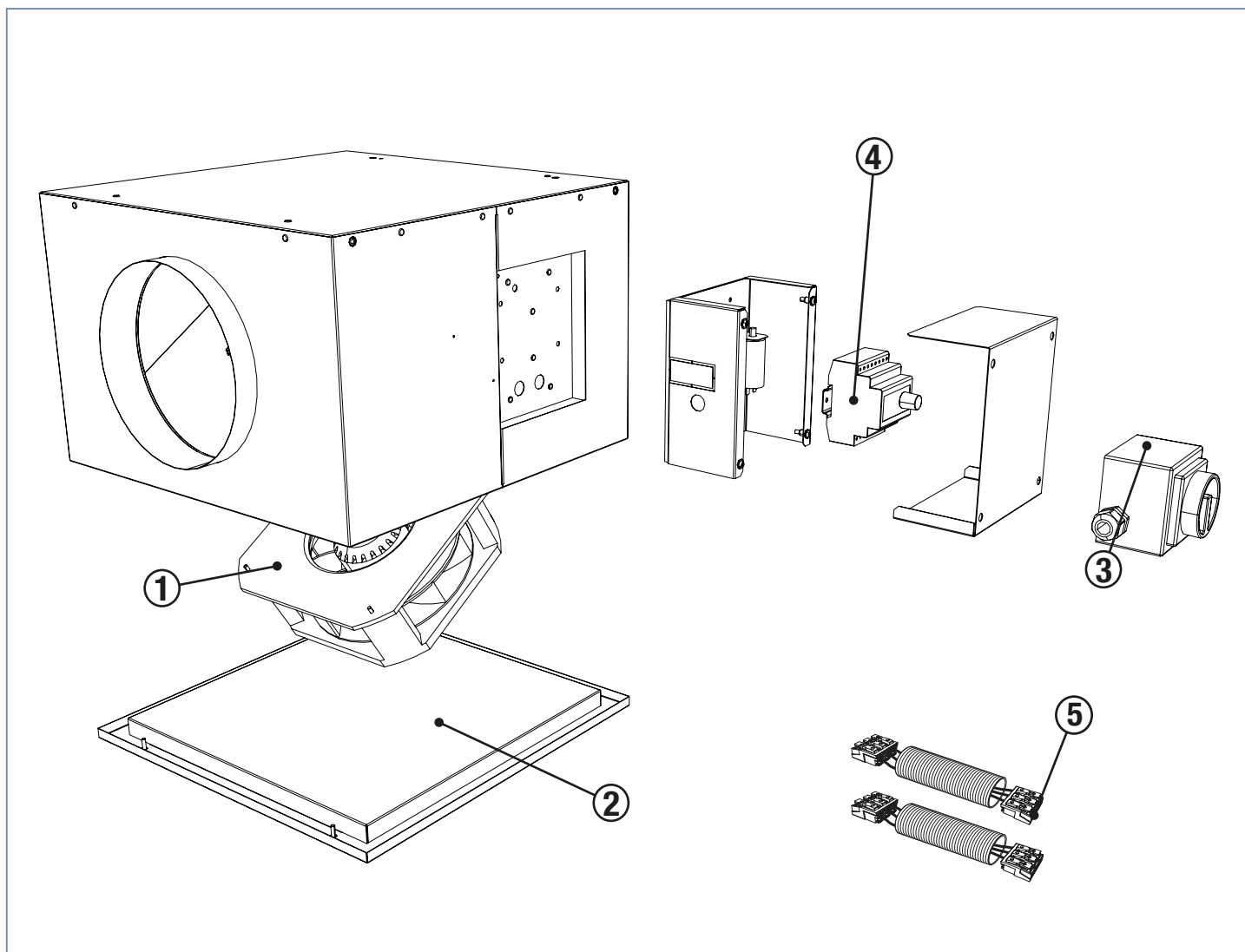

N°	Pièce	300	600	1000	2000
1	Moto-ventilateur	11125812	11125811	11125810	11125775
2	Capot y compris poignée	11125654	11125653	11125652	11125651
3	Interrupteur	11186222	11186222	11186222	11186222
4	Variateur de vitesse	11125889	11125889	11125889	11024468
5	Kit faisceaux	11125807	11125807	11125807	11125726











Pour en savoir plus sur la gamme EasyVEC<sup>®</sup>,  
contactez votre conseiller Aldes, connectez-vous sur [aldes.com](http://aldes.com)

ou rendez-vous sur    

