

TOSHIBA MANUEL D'INSTALLATION

Pour le personnel chargé de l'installation et de l'entretien

Kit de télécommande sans fil

Modèle: **RBC-AXU31UM-E**

- Nous vous remercions d'avoir choisi le climatiseur Kit de télécommande sans fil TOSHIBA.
 - Avant de commencer, veuillez lire attentivement ce manuel pour une installation correcte du kit de télécommande sans fil.
 - Une fois l'installation terminée, procédez à un essai de fonctionnement pour vérifier le fonctionnement normal et pour expliquer comment utiliser et entretenir le kit de télécommande sans fil au client conformément au Manuel du propriétaire.
- Demandez au client de conserver le présent manuel avec le Manuel du propriétaire.

Observez les précautions de sécurité décrites dans le Manuel du propriétaire du kit de télécommande sans fil, dans le Manuel d'installation et dans le Manuel du propriétaire du climatiseur à cassette 4 voies (unité intérieure) ou dans le Manuel d'installation fourni avec le panneau de plafond.

Accessories

Nom de la pièce	Quantité	Nom de la pièce	Quantité
Unité réceptrice de signaux	1	Manuel du propriétaire	1
Télécommande	1	Manuel d'installation (ce manuel)	1
Support de télécommande	1	CD-ROM (Manuel du propriétaire et Manuel d'installation)	1
Pile	2	Vis fileté M4 x 16 mm	2

Réglages de l'unité réceptrice de signaux avant installation

Avant d'installer l'unité réceptrice de signaux, procédez aux réglages suivants en vous reportant à chaque description.

- Lorsque deux ou plusieurs unités de réception du signal sont installées dans une pièce, une adresse unique peut être définie pour chaque unité de réception du signal.
- Lorsque l'unité réceptrice de signaux est retirée après l'avoir installée et utilisée, vous devez réinitialiser les réglages. Configurez le numéro de code de l'unité secondaire avec la télécommande à fil. Reportez-vous au manuel d'installation de l'unité intérieure pour configurer le numéro de code.

CODE No. (DN)	SET DATA
b5	0000

Comment installer l'unité réceptrice de signaux

Installez l'unité réceptrice de signaux dans l'orientation correcte, car l'unité réceptrice de signaux ne peut être installée que dans un angle, comme illustré à la (Fig. 1).

1. Retirez le couvercle d'angle de réglage de l'unité réceptrice de signaux sera installée. (Fig. 2)

- Dévissez la vis située dans l'angle de la bouche d'aspiration du panneau de plafond pour la desserrer.
- Faites glisser le couvercle d'angle de réglage dans la direction indiquée par la flèche (1) puis retirez-le.

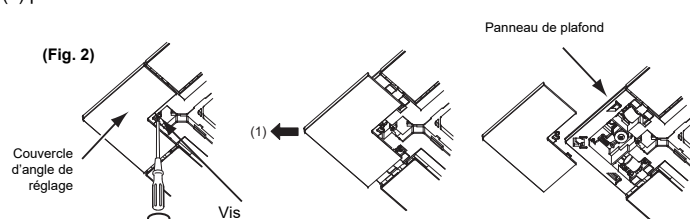

2. Passez le fil électrique de l'unité réceptrice de signaux à travers le trou dans le panneau de plafond. (Fig. 3)

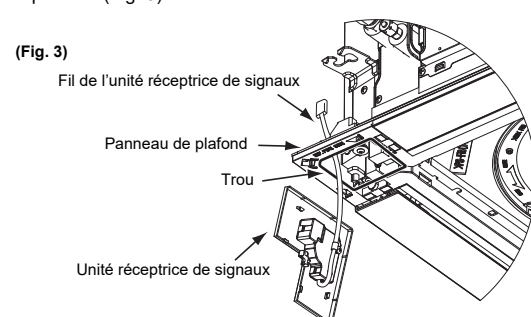

3. Attachez l'unité réceptrice de signaux au panneau de plafond et fixez-la en serrant la vis à l'angle du panneau de plafond. (Fig. 4)
- Alignez les agrafes à l'arrière de l'unité réceptrice de signaux avec les trous dans les coins du panneau et insérez-les dans les trous en appuyant dans la direction (1) et en faisant glisser le couvercle dans la direction (2).
- Assurez-vous alors que le fil n'est pas coincé contre l'unité réceptrice de signaux.

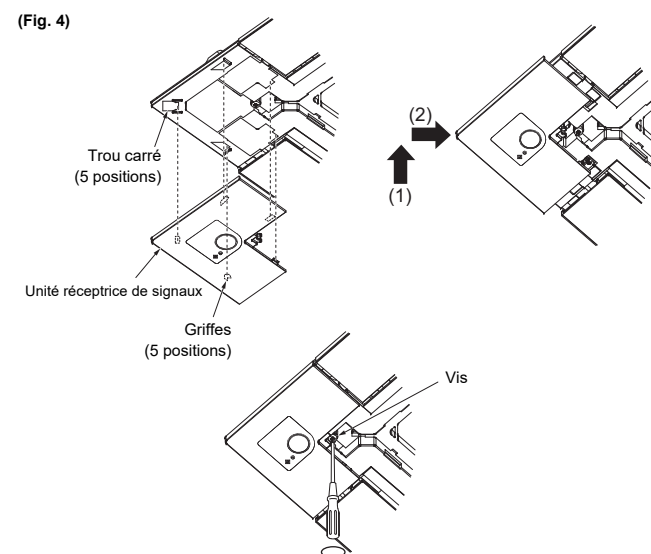

Comment câbler l'unité réceptrice de signaux

Retirez le couvercle du boîtier de commande électrique et connectez le fil électrique de l'unité réceptrice de signaux sur le connecteur (CN214) de la carte de circuits imprimés à l'intérieur du boîtier de commande électrique.

- Le fil électrique de l'unité réceptrice de signaux est fixé sur le boîtier de commande électrique avec deux attaches.
- Veillez à ne pas pincer le fil de l'unité réceptrice de signaux avec le panneau de plafond.

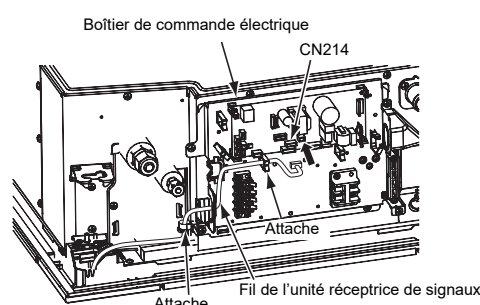

Installation de plusieurs télécommandes

- La commande à partir de deux télécommandes est possible en installant la télécommande sans fil avec la télécommande à fil pour une unité intérieure.
- Jusqu'à deux télécommandes à fil peuvent être connectées.
- Branchez les télécommandes à fil selon les instructions du manuel d'installation de la télécommande à fil.

Sélection A-B de télécommandes sans fil

Utilisation de 2 télécommandes sans fil avec leur climatiseur respectif, lorsque les 2 climatiseurs sont installés très proches l'un de l'autre.

Configuration de la télécommande sans fil B

1. Appuyez sur la touche MARCHE/ARRÊT pour démarrer le climatiseur. Appuyez sur la touche à nouveau pour arrêter le climatiseur.
2. Appuyez sur la touche [Temporary] sur l'unité réceptrice de signaux pour utiliser le climatiseur.
3. Dirigez la télécommande sans fil vers l'unité intérieure.
4. Pressez et maintenez la touche **CHK** de la télécommande sans fil avec l'extrémité d'un crayon. « 00 » s'affiche à l'écran.
5. Appuyez sur la touche **MODE** pendant que vous appuyez sur **CHK**. « B » est affiché à l'écran, « 00 » disparaît et le climatiseur s'éteint. La télécommande sans fil B est mise en mémoire.

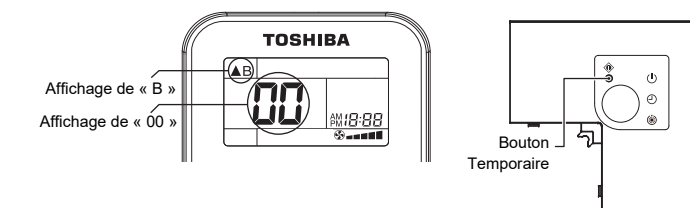

Essai de fonctionnement

Utiliser l'appareil avec la télécommande sans fil comme d'habitude. Pour la procédure de l'opération, se référer au manuel d'utilisation ci-joint. Il est possible d'exécuter un test de fonctionnement en suivant la procédure ci-après, même si l'opération est interrompue avec l'arrêt du thermostat. Afin d'éviter un fonctionnement en continu, la procédure de test est désactivée au bout de 60 minutes et le fonctionnement normal reprend.

1. Mettez le climatiseur sous tension. Lorsque l'alimentation est activée pour la toute première fois après l'installation, il faut environ 5 minutes pour que la télécommande puisse être utilisée. Lors des mises sous tension ultérieures, il faut environ 1 minute pour que la télécommande puisse être utilisée. Exécutez un essai de fonctionnement après la fin de la période prédéfinie.
2. Appuyez sur la touche « ON/OFF » de la télécommande, sélectionnez [Cool] ou [Heat] avec la touche « MODE », puis sélectionnez [HIGH] avec la touche « FAN ».

Essai de la climatisation	Essai du chauffage
Réglez la température à 17°C avec les touches de réglage de la température.	Réglez la température à 30°C avec les touches de réglage de la température.

Essai de la climatisation	Essai du chauffage
Après confirmation, un « bip » sonore se fait entendre. Réglez immédiatement la température à 18°C avec les touches de réglage de la température.	Après confirmation, un « bip » sonore se fait entendre. Réglez immédiatement la température à 29°C avec les touches de réglage de la température.

Essai de la climatisation	Essai du chauffage
Après confirmation, un « bip » sonore se fait entendre. Réglez immédiatement la température à 17°C avec les touches de réglage de la température.	Après confirmation, un « bip » sonore se fait entendre. Réglez immédiatement la température à 30°C avec les touches de réglage de la température.

6. Répétez les procédures 4. → 5. → 4. → 5. Les indicateurs « Operation » (vert), « Timer » (vert), et « Ready » (orange) dans la section du récepteur sans fil clignotent après 10 secondes environ, et le climatiseur commence à fonctionner. Si n'importe lequel de ces indicateurs ne clignote pas, répétez les opérations 2. à 5.
7. À la fin de l'essai, appuyez sur la touche « ON/OFF » pour arrêter le climatiseur.

<Sommaire des opérations d'essai de fonctionnement à l'aide de la télécommande sans fil>

Essai de la climatisation :

ON/OFF → 17°C → 18°C → 17°C → 18°C → 17°C → 18°C → 17°C → (Essai de fonctionnement) → ON/OFF

Essai du chauffage :

ON/OFF → 30°C → 29°C → 30°C → 29°C → 30°C → 29°C → 30°C → (Essai de fonctionnement) → ON/OFF

Autres

Comment manipuler la télécommande

Pour installer la télécommande sur le mur

Appuyez sur la touche « ON/OFF » à la position d'installation sur le mur pour vérifier que le signal de la télécommande est bien reçu.

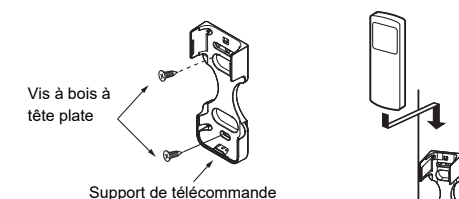

Mise en place des piles

1. Déposez le couvercle du logement des piles.
2. Insérez 2 piles neuves (R03 ou LR03 [AAA]) en suivant les positions (+) et (-).

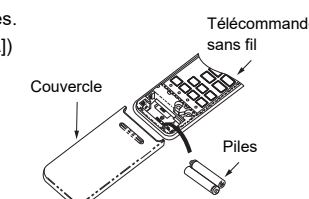

Fonction d'auto-diagnostic

- Pour plus de détails sur les problèmes en rapport avec l'unité intérieure, reportez-vous au manuel d'installation de l'unité intérieure.

Notes concernant l'installation de la télécommande

- Lorsque vous utilisez une télécommande sans fil dans le support de télécommande sur un mur, allumez une lumière fluorescente ou un équipement émettant des rayons infrarouges (tableau blanc électronique, etc.) et utilisez la télécommande en position d'installation. Assurez-vous que le climatiseur fonctionne normalement et fixez le support de télécommande sur le mur.
- Evitez les lieux suivants lors de l'installation d'une télécommande équipée d'un détecteur de température ambiante.
 - Un lieu exposé directement à l'air froid, à l'air chaud ou à la lumière du soleil
 - Un lieu soumis à des effets thermiques
- La télécommande fournie ne peut pas être utilisée comme télécommande avec fil.

Explication destinée aux clients

- Une fois l'installation terminée, procédez à un essai de fonctionnement pour vérifier le fonctionnement normal et remettez ensuite le Manuel du propriétaire et le Manuel d'installation du kit de télécommande sans fil au client.
- Explique comment utiliser et entretenir la télécommande sans fil au client conformément au manuel d'utilisation du kit de télécommande sans fil.