

Modèle:

RB-RWS21-E



- Lisez ce manuel avant d'utiliser la télécommande RB-RWS21-E.
- Reportez-vous au Manuel d'installation fourni avec l'unité intérieure pour toutes les instructions d'installation autre que celle de la télécommande.

Table des matières

1	Précautions de sécurité	2
2	Accessoires	3
3	Installation	4
	Exigences lors de l'installation de la télécommande	4
	Installation de la télécommande	6
	Câblage de la télécommande	7
	Exigences pour l'installation de deux télécommandes	7
	Remarque	8
4	Noms des pièces et fonctions	9
	Écran de contrôle	10
5	Réglage initial	11
	1. Horloge	11
	2. Nom de la pièce	12
	3. Contraste écran	13
	4. Rétroéclairage	14
	5. Verrouillage touches	15
	6. Leader/Suiveur	16
	7. Langue	17
	8. Appuyer pendant 4 sec.	18
	9. Affichage heure	19
6	Menu réglages Service	20
	1. Mode test	20
	2. Enregistrer infos service	22
	3. Historique des alarmes	26
	4. Fonction contrôle	27
	5. Param. position des volets	28
	6. Réglage FC	29

1 Précautions de sécurité



- Lisez attentivement la section "Précautions de sécurité" avant l'installation.
- Les précautions décrites ci-dessous incluent d'importants points relatifs à la sécurité. Respectez-les sans faute. Veillez à comprendre les renseignements suivants (indications et symboles) avant de lire le texte et suivez les instructions.
- Demandez à l'utilisateur de conserver ce mode d'emploi dans un endroit accessible pour pouvoir s'y référer plus tard.

Indication	Signification des indications
 AVERTISSEMENT	Le texte placé de cette manière indique que ne pas suivre les directives de l'avertissement pourrait entraîner de graves blessures corporelles (*1) ou la mort si le produit n'est pas manipulé correctement.
 ATTENTION	Cette expression indique qu'une utilisation incorrecte du produit risque de provoquer des blessures (*2) ou des dommages (*3) matériels.

*1: On entend par grave blessure corporelle, une perte de la vue, des blessures, des brûlures, un choc électrique, une fracture, un empoisonnement et d'autres blessures qui laissent des séquelles et requièrent une hospitalisation ou un traitement de longue durée en tant que patient externe.

*2: On entend par blessure corporelle, toute blessure, brûlure, choc électrique et d'autres blessures qui nécessitent une hospitalisation ou un traitement de longue durée en tant que patient externe.





*3: On entend par dommages sur le bien, tout endommagement s'étendant aux bâtiments, aux effets mobiliers, aux animaux d'élevage et aux animaux domestiques.

Symboles	Signification des symboles
	"⊘" indique des points interdits. Le contenu réel de l'interdiction est indiqué par une image ou du texte placé à l'intérieur ou à côté du symbole graphique.
	"ⓘ" indique des points obligatoires. Le contenu réel de l'obligation est indiqué par une image ou du texte placé à l'intérieur ou à côté du symbole graphique.

AVERTISSEMENT

	<ul style="list-style-type: none"> • Seul un installateur qualifié ou une personne d'entretien est autorisé à procéder à l'installation. Une installation inadéquate peut se solder par une fuite d'eau, une électrocution ou un incendie. • Effectuez l'installation conformément au Manuel d'installation. Une installation inadéquate peut se solder par une fuite d'eau, une électrocution ou un incendie. • L'installation électrique doit être effectuée par un électricien qualifié conformément au manuel d'installation. Le travail doit être conforme aux règlements locaux, nationaux et internationaux. Une installation inappropriée peut entraîner un choc électrique ou un incendie. • Utilisez les câbles prédéfinis et connectez-les solidement. Evitez toute force externe sur la borne de raccordement. Un câblage ou une fixation des câbles incorrect peut entraîner un phénomène exothermique, un incendie ou un mauvais fonctionnement.
---	---

2 Accessoires

N°	Nom de la pièce		Quantité
(1)	Vis M4 x 20		2
(2)	Vis à bois M3,8 x 16		2
(3)	Manuel du propriétaire		1
(4)	Manuel d'installation (Ce manuel)		1
(5)	CD-ROM		1

3 Installation

■ Exigences lors de l'installation de la télécommande

◆ Lieu d'installation

- Installez la télécommande à une hauteur de 1 à 1,5 m du sol de façon que la température moyenne de la pièce puisse être détectée.
- N'installez pas la télécommande dans un endroit exposé à la lumière directe du soleil ou à l'air extérieur tel que près d'une fenêtre.
- N'installez pas la télécommande dans un endroit directement à côté d'un objet ou d'un appareil, où le flux d'air n'est pas suffisant.
- N'installez pas la télécommande dans un congélateur ou un réfrigérateur car elle n'est pas étanche.
- Installez la télécommande verticalement sur le mur.

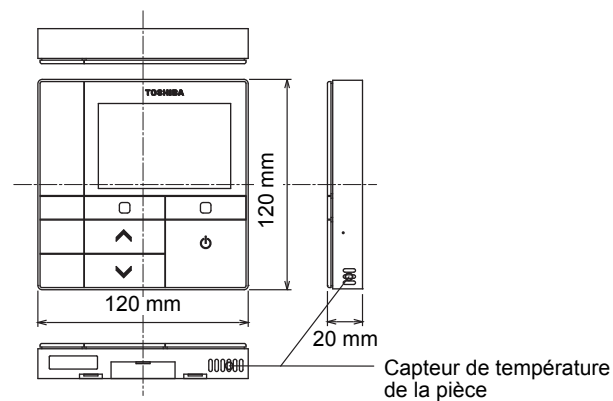

◆ Dimensions d'installation

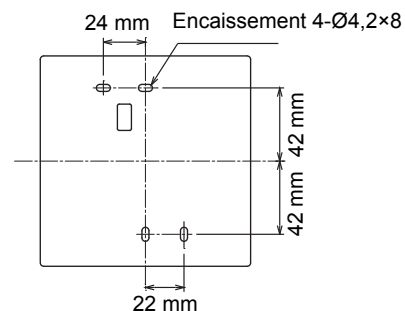

◆ Câblage de télécommande et câblage de liaison entre les télécommandes

Ne laissez pas le câble de la télécommande (câble de communication) et le câble du secteur 220-240V en contact et ne les mettez pas dans le même conduit électrique; sinon, le système de commande pourrait être perturbé à cause du bruit.

Type de câblage	VCTF: 0,5 mm ² à 2,0 mm ² x 2	
Longueur totale du câblage de la télécommande et du câblage de liaison entre les télécommandes (L+L1)	1 télécommande	2 télécommandes
	Jusqu'à 500 m	Jusqu'à 300 m

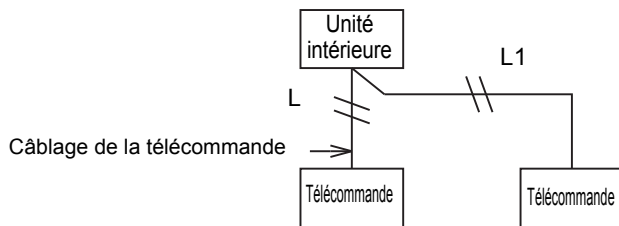

◆ Installation de plusieurs télécommandes

Pour installer deux ou plusieurs télécommandes adjacentes, suivez les instructions des figures 1 et 2.

(Fig. 1)

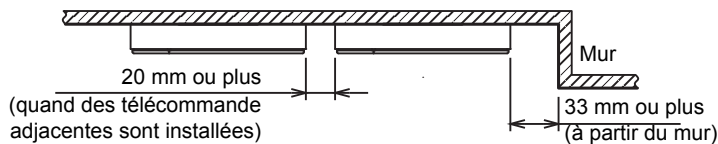

(Fig. 2)

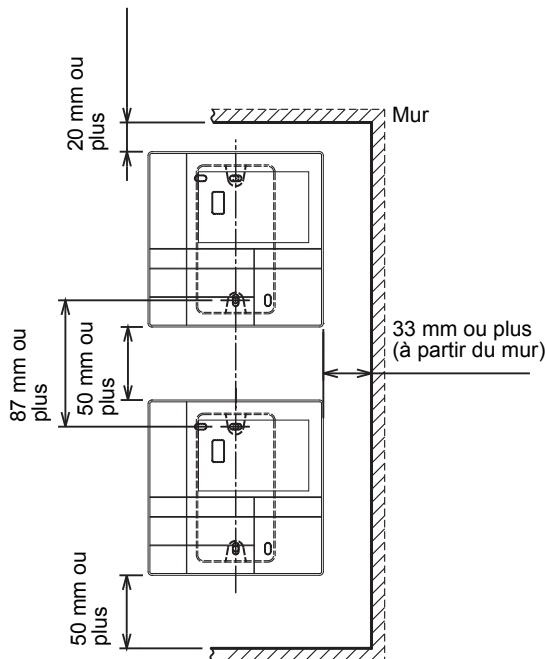

■ Installation de la télécommande

REMARQUE

- Le câblage de la télécommande ne doit pas être attaché ou installé dans le même conduit qu'un câble d'alimentation; sinon, un mauvais fonctionnement peut se produire.
- Installez la télécommande loin de sources d'interférences électriques et de champs électromagnétiques.

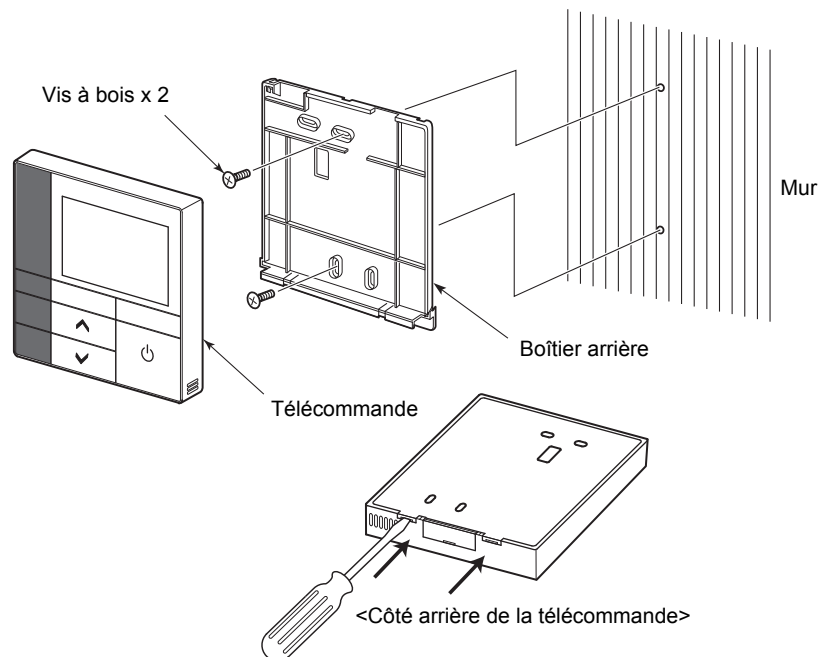

- 1** Insérez la lame d'un tournevis à tête plate dans la fente à l'arrière de la télécommande pour retirer le boîtier arrière.
- 2** Utilisez les vis à bois (2 pièces) fournis avec la télécommande pour fixer le boîtier arrière de la télécommande sur le mur.
N'utilisez pas de visseuse électrique. Ne serrez pas trop les vis (Le moment de serrage est de 2 kg / f·cm maximum); sinon, le boîtier arrière pourrait être endommagé.
- 3** Connectez le câble électrique provenant de l'unité intérieure au bornier de la télécommande.
(Reportez-vous à "■ Câblage de la télécommande".)
Vérifiez le numéro de borne du câble électrique provenant de l'unité intérieure pour éviter toute erreur de câblage.
(Si une tension de CA 220-240 V est appliquée, la télécommande et l'unité intérieure seront endommagées.)

■ Câblage de la télécommande

Schéma de câblage

Bornier de raccordement du câblage de la télécommande sur unité intérieure

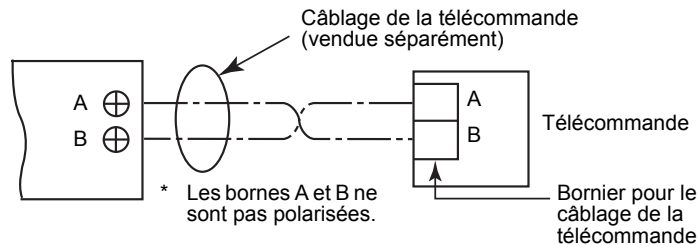

- * Utilisez un câble de 0,5 mm² à 2,0 mm².
- * Une prise à cosse ne peut pas être utilisée.

■ Exigences pour l'installation de deux télécommandes

Dans un système de télécommande double une ou plusieurs unités intérieures sont commandées avec deux télécommandes. (Deux télécommandes maximum peuvent être installées.)

Réglage de la télécommande "suiveur"

Réglez "6. Leader/Suiveur" dans "Réglage initial" sur l'écran MENU.
Pour plus de détails, reportez-à la page 16.

Installation des télécommandes

Pour un système à deux télécommande, installez les télécommande comme suit:

Réglez une des télécommandes comme télécommande "leader".
(Les télécommande sont réglées comme "Leader télécommande" comme défaut de l'usine.)

Schéma de câblage de base

REMARQUE

Les bornes A et B ne sont pas polarisées.

Dérivation à partir de l'unité intérieure

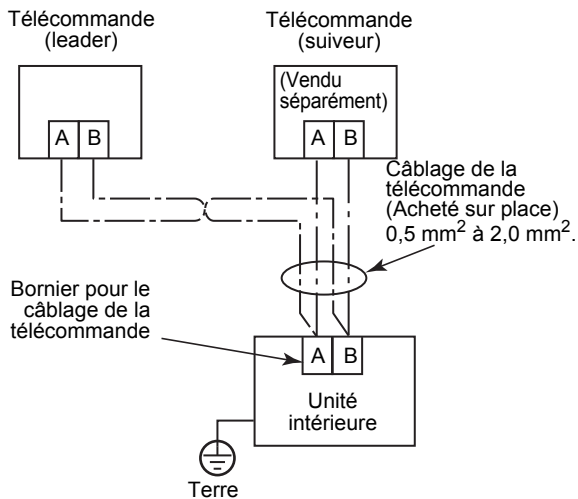

Dérivation à partir de la télécommande "leader"

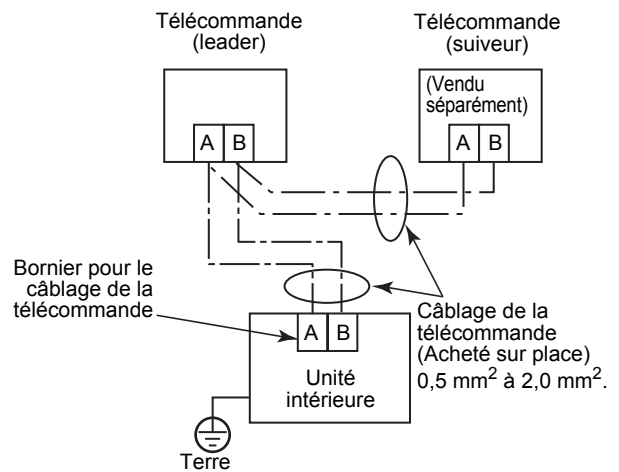

■ Remarque

- Il faut un certain temps avant de pouvoir utiliser la télécommande après la mise sous tension. Ce n'est pas une défaillance.

<Quand l'alimentation est activée à partir de la télécommande>

Environ 1 minute est nécessaire pour que la télécommande puisse être utilisée.

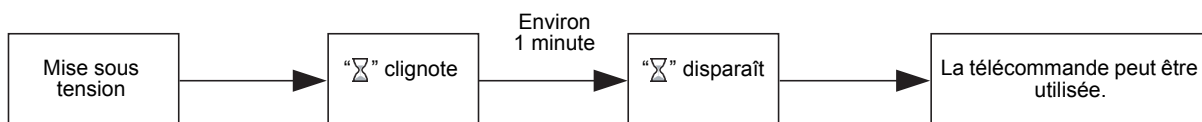

- Pour la commutation du capteur de température de la pièce et les réglages des essais, reportez-vous à la page 20.

4 Noms des pièces et fonctions

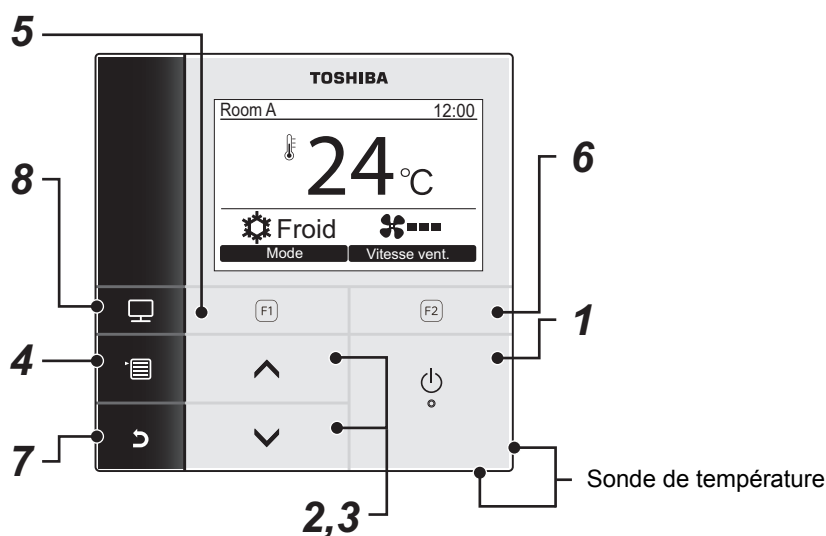

1 Touche [MARCHE / ARRÊT]

2 Touche []

Pendant le fonctionnement normal: elle règle la température.

Sur l'écran de menu: sélectionne un élément de menu.

3 Touche []

Pendant le fonctionnement normal: elle règle la température.

Sur l'écran de menu: sélectionne un élément de menu.

4 Touche [MENU]

Affiche l'écran de menu.

5 Touche [F1]

La fonction de cette touche varie en fonction de l'écran de réglage.

6 Touche [F2]

La fonction de cette touche varie en fonction de l'écran de réglage.

7 Touche [ANNULER]

Fonctionne comme indiquer sur l'écran, comme par exemple, le retour à l'écran de menu précédent.

8 Touche [CONTRÔLE]

Affiche l'écran de contrôle.

■ Écran de contrôle

Vérification du statut actuel d'utilisation.

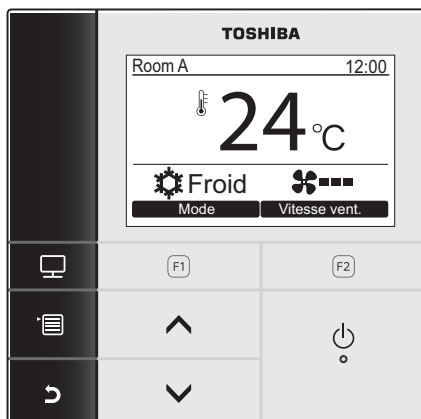

- 1** Appuyez sur la touche [] **CONTRÔLE**.
L'écran de contrôle apparaît.
- 2** Appuyez sur la touche [] **ANNULER** pour revenir à l'écran précédent.

Contrôleur	
(1) Régler température	24°C
(2) Temp. mesurée sonde	24°C
(3) Temp. extérieure	35°C
(4) Temps restant filtre	2500
(5) Temps total fonct.	10480
Retour <input type="text"/> <input type="text"/>	

- (1) Affiche la température de consigne.
- (2) Affichage de la température mesurée par le capteur de température de la pièce de l'unité intérieure.
Si c'est le capteur de la télécommande qui est sélectionné, la température mesurée par le capteur distant est affichée.
- (3) Affiche la température près de l'événement de l'unité extérieure.
- (4) Affiche la durée restante jusqu'à ce que le témoin de filtre s'allume.
- (5) Affiche la durée de fonctionnement accumulée.

REMARQUE

Temps total fonct.

- Le nombre total d'heures de fonctionnement est enregistré sur la télécommande.
- La durée n'est pas enregistrée pendant l'opération d'autonettoyage ou le fonctionnement du ventilateur.

Temp. extérieure

- Affiche la température près de l'événement de l'unité extérieure.
- La température affichée peut différer de la température extérieure réelle.

Temps restant filtre

- Le temps restant du filtre n'est pas affiché quand la minuterie de nettoyage du filtre de l'unité intérieure n'est pas activée.

5 Réglage initial



- 1** Appuyez sur la touche [MENU] pour afficher l'écran de menu.
- 2** Appuyez sur la touche [^] / [v] pour sélectionner "9. Réglage initial" sur l'écran de menu, puis appuyez sur la touche " Valider " [F2 F2].
- 3** Appuyez sur la touche [^] / [v] pour sélectionner un élément sur l'écran "Réglage initial".
- 4** Appuyez sur la touche " Valider " [F2 F2].
→ L'écran de menu de réglage sélectionné est affiché.
- 5** Appuyez sur la touche [ANNULER] pour revenir à l'écran précédent.
→ L'écran retourne à l'écran "Réglage initial".

1. Horloge

Réglez l'année, le mois, le jour et l'heure.

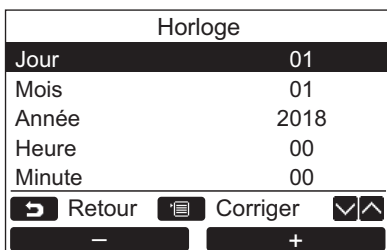
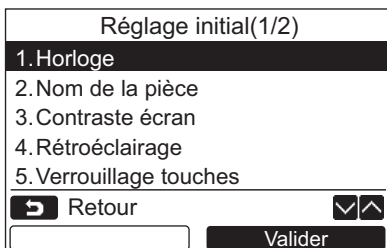

- 1** Appuyez sur la touche [^] / [v] pour sélectionner "1. Horloge" sur l'écran "Réglage initial", puis appuyez sur la touche " Valider " [F2 F2].
- 2** Appuyez sur la touche [^] / [v] pour sélectionner l'année, le mois, le jour et l'heure.
→ Appuyez sur la touche " - " [F1 F1] / " + " [F2 F2] pour régler une valeur.
- 3** Appuyez sur la touche [MENU].

Pour régler l'horloge

Horloge	
Jour	01
Mois	01
Année	2018
Heure	00
Minute	00
Retour	Corriger



Room A		12:00
24°C		
Froid		
Mode	Vitesse vent.	

1 Appuyez sur la touche [] / [] pour sélectionner “1. Horloge” sur l’écran “Réglage initial”, puis appuyez sur la touche “ Valider ” [F2 F2].

2 Appuyez sur la touche [] / [] pour sélectionner l’année, le mois, le jour et l’heure.

→ Appuyez sur la touche “ - ” [F1 F1] / “ + ” [F2 F2] pour régler une valeur.

3 Appuyez sur la touche [MENU].

→ L’écran retourne à l’écran “Réglage initial”.

L’affichage de l’horloge apparaît en haut à droite de l’écran.

- L’affichage de l’horloge clignote si le réglage de l’horloge a été réinitialisé à cause d’une coupure de courant ou d’une autre cause.

REMARQUE

La plage des dates disponibles est du 1 janvier 2018 au 31 décembre 2099.

2. Nom de la pièce

Réglez le nom de la pièce ou de l’endroit où la télécommande est installée. (Les climatiseurs peuvent être commandés sans ce réglage.)

Réglage initial(1/2)	
1. Horloge	
2. Nom de la pièce	
3. Contraste écran	
4. Rétroéclairage	
5. Verrouillage touches	
Retour	
<input type="text"/>	Valider

(1)

A B C D E Z & / : · u v w x y	
F G H I J a b c d e z - + ! ?	
K L M N O f g h i j 1 2 3 4 5	
P Q R S T k l m n o 6 7 8 9 0	Del
U V W X Y p q r s t . # ()	Fix
Retour	Valider

1 Appuyez sur la touche [] / [] pour sélectionner “2. Nom de la pièce” sur l’écran “Réglage initial”, puis appuyez sur la touche “ Valider ” [F2 F2].

2 Réglez le nom de la télécommande.

Entrez le caractère du nom sur l’écran (1).

Déplacez le curseur sur le caractère souhaité avec la touche [] / [] et la touche “ ← ” [F1 F1] / “ → ” [F2 F2] (le caractère sélectionné est mis en valeur), puis appuyez sur la touche [MENU]. Le nom de la télécommande apparaît.

Un maximum de 16 caractères peuvent être entrée pour le nom de la pièce.

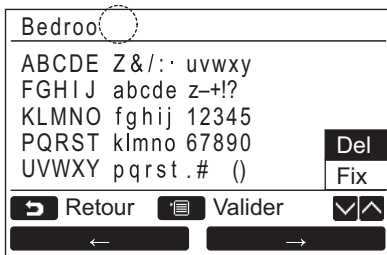

Pour supprimer un caractère, mettez en valeur "Del" et appuyez sur la touche [MENU].

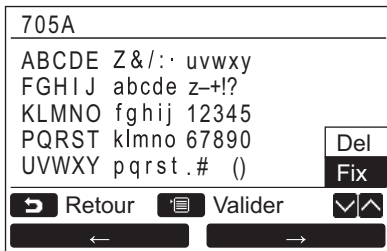

Pour valider le nom, mettez en valeur "Fix" et appuyez sur la touche [MENU].

→L'écran retourne à l'écran "Réglage initial".

3. Contraste écran

Ajustez le contraste de l'écran LCD.

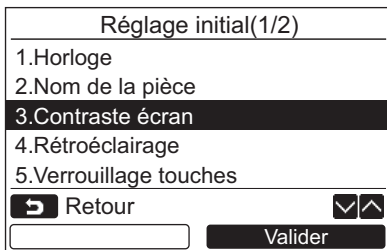

1 Appuyez sur la touche [^ ^] / [v v] pour sélectionner "3. Contraste écran" sur l'écran "Réglage initial", puis appuyez sur la touche " Valider Valider" [F2 F2].

2 Appuyez sur la touche " - -" [F1 F1] / " + +" [F2 F2] pour régler une valeur.

3 Appuyez sur la touche [MENU].
→L'écran retourne à l'écran "Réglage initial".

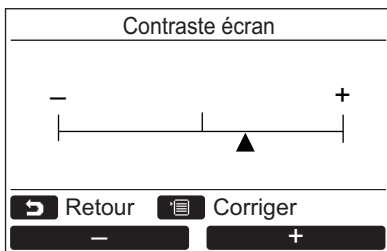

4. Rétroéclairage

Met en ou hors service le rétroéclairage de l'écran LCD.

Réglage initial(1/2)	
1.Horloge	
2.Nom de la pièce	
3.Contraste écran	
4.Rétroéclairage	
5.Verrouillage touches	
Retour	
<input type="text"/>	<input type="button" value="Valider"/>

Rétroéclairage	
<input checked="" type="radio"/> Marche	
<input type="radio"/> Arrêt	
Retour	Corriger
<input type="text"/>	<input type="text"/>

1 Appuyez sur la touche [] / [] pour sélectionner “4. Rétroéclairage” sur l'écran “Réglage initial”, puis appuyez sur la touche “ Valider” [F2].

2 Appuyez sur la touche [] / [] pour sélectionner “Marche” ou “Arrêt”.

3 Appuyez sur la touche [MENU].

→Quand “Marche” est sélectionné, le rétroéclairage est mis en service pendant l'utilisation de la télécommande.

→Quand “Arrêt” est sélectionné, le rétroéclairage ne se met pas en service.

REMARQUE

- Le rétroéclairage de l'écran LCD est en service au départ de l'usine.
- Le rétroéclairage est en service pour une durée prédéterminée après l'utilisation d'une touche.

5. Verrouillage touches

Sélectionner de verrouiller / déverrouiller [Marche/Arrêt], [↕], [Mode](F1) et [Vitesse Vent.](F2).

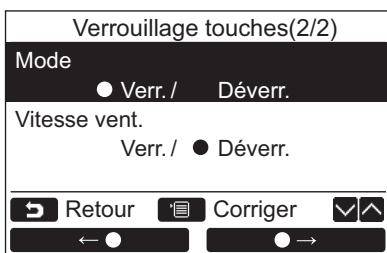
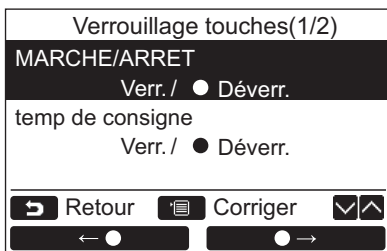
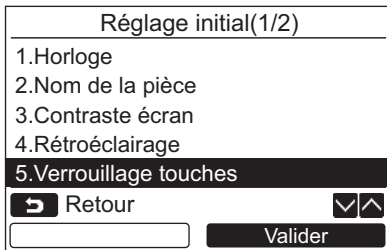

- 1** Appuyez sur la touche [^ ^] / [v v] pour sélectionner “5. Verrouillage touches” sur l’écran “Réglage initial”, puis appuyez sur la touche “ Valider Valider” [F2 F2].
- 2** Appuyez sur la touche [^ ^] / [v v] pour sélectionner la touche à verrouiller/déverrouiller.
- 3** Appuyez sur la touche “ ← ● ” [F1 F1] pour sélectionner “Verr.” ou “ ● → ” [F2 F2] pour sélectionner “Déverr.”.
- 4** Appuyez sur la touche [MENU MENU].
 - Quand “Verr.” est sélectionné, la touche ne peut pas être utilisée pendant le verrouillage des touches.
 - Quand “Déverr.” est sélectionné, la touche peut être utilisée même pendant le verrouillage des touches.
 - Toutes les touches sont déverrouillée quand “Vérification” est affiché.
 - Pour le réglage de verrouillage des touches, reportez-vous au mode d’emploi.
 - La valeur usine est “Verr.”.

6. Leader/Suiveur

Réglez la télécommande comme "Leader télécommande" ou "Suiveur télécommande" quand un système de télécommande double est utilisé.

Réalisez les opérations de réglage pendant que l'unité intérieure est à l'arrêt. (Mettez le climatiseur hors tension avant de démarrer les opération de réglage.)

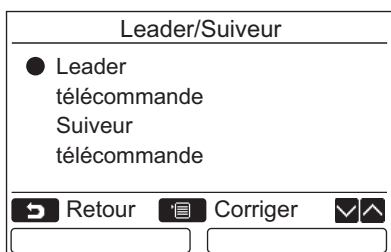
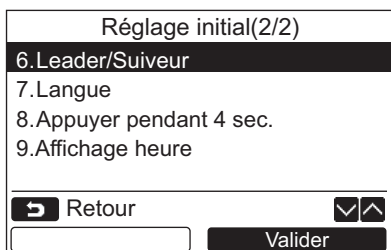

- 1** Appuyez sur la touche [] / [] pour sélectionner "6. Leader/Suiveur" sur l'écran "Réglage initial", puis appuyez sur la touche " Valider" [F2].
- 2** Appuyez sur la touche [] / [] pour sélectionner le réglage.
- 3** Appuyez sur la touche [MENU].
→ "⌘ Réglage" apparaît sur l'écran, puis l'écran retourne sur l'écran "Réglage initial".

Remarque sur le réglage Leader/Suiveur

- Les fonctions de programmation horaire ne sont pas disponibles lorsque la télécommande est réglée comme la télécommande Suiveuse :

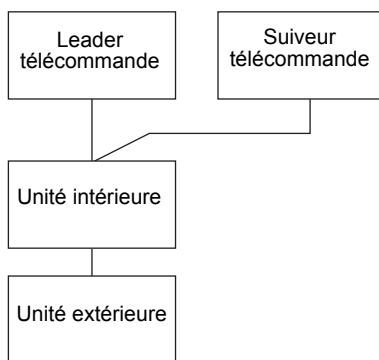

REMARQUE

- Certaines fonctions ne sont pas disponibles quand la télécommande est réglée comme télécommande suiveur.
- Dans un système de télécommande double, la dernière opération a la priorité sur les précédentes.
- Le télécommande est réglée comme "Leader télécommande" comme défaut de l'usine.
- Si les réglages de la télécommande Leader/Suiveur ne sont pas faits correctement, le code d'erreur "30" ou "32" est affiché.

7. Langue

Sélectionnez la langue pour le texte sur l'écran.

Réglage initial(2/2)	
6. Leader/Suiveu	
7. Langue	
8. Appuyer pendant 4 sec.	
9. Affichage heure	
Retour	
<input type="text"/>	<input type="text" value="Valider"/>

Langue(1/2)	
<input checked="" type="radio"/> English	
<input type="radio"/> French	<input type="radio"/> Français
<input type="radio"/> Russian	<input type="radio"/> Русский
<input type="radio"/> German	<input type="radio"/> Deutsch
<input type="radio"/> Italian	<input type="radio"/> Italiano
Retour	Corriger
<input type="text"/>	<input type="text"/>

Langue(2/2)	
<input checked="" type="radio"/> Dutch	<input type="radio"/> Nederlands
Retour	Corriger
<input type="text"/>	<input type="text"/>



1 Appuyez sur la touche [] / [] pour sélectionner "7. Langue" sur l'écran "Réglage initial", puis appuyez sur la touche " Valider" [F2 F2].



2 Appuyez sur la touche [] / [] pour sélectionner une langue.

3 Appuyez sur la touche [MENU].
Le texte sur l'écran change sur la langue sélectionnée.
→ Le réglage usine est Anglais.

8. Appuyer pendant 4 sec.

Réglez si la touche [ MARCHE / ARRÊT] doit être maintenue "Appuyer pendant 4 sec." ou non.

Réglage initial(2/2)	
6. Leader/Suiveur	
7. Langue	
8. Appuyer pendant 4 sec.	
9. Affichage heure	
 Retour	
<input type="text"/>	Valider

Appuyer pendant 4 sec.	
<input checked="" type="radio"/> Marche	
<input type="radio"/> Arrêt	
 Retour	 Corriger 
<input type="text"/>	<input type="text"/>

1 Appuyez sur la touche [ ] / [ ] pour sélectionner "8. Appuyer pendant 4 sec." sur l'écran "Réglage initial", puis appuyez sur la touche " Valider" [ F2].

2 Appuyez sur la touche [ ] / [ ] pour sélectionner "Marche" ou "Arrêt".

3 Appuyez sur la touche [ MENU].

→ Quand "Marche" est sélectionné, le climatiseur démarre/s'arrête quand la touche [ MARCHE / ARRÊT] est maintenue pressée pendant 4 secondes.

→ Quand "Arrêt" est sélectionné, le climatiseur démarre/s'arrête quand la touche [ MARCHE / ARRÊT] est maintenue pressée.

9. Affichage heure

Sélectionnez "horloge 12 heures" et "horloge 24 heures".

Réglage initial(2/2)	
6. Leader/Suiveur	
7. Langue	
8. Appuyer pendant 4 sec.	
9. Affichage heure	
Retour	
<input type="text"/>	<input type="button" value="Valider"/>

Affichage heure	
<input checked="" type="radio"/> 24H	
<input type="radio"/> AM/PM	
Retour	Corriger
<input type="text"/>	<input type="text"/>

1 Appuyez sur la touche [^] / [v] pour sélectionner "9. Affichage heure" dans l'écran de menu, puis appuyez sur la touche " Valider" [F2].

2 Appuyez sur les touches [^] / [v] afin de sélectionner "24H" ou "AM/PM".
24H : horloge de 24 heures
AM/PM : Horloge en format 12 heures

3 Appuyez sur la touche [MENU].
→ L'écran retourne à l'écran "Réglage initial".

REMARQUE

- Même si vous sélectionnez "horloge 12 heures", l'affichage "horloge 24 heures" sera conservé dans l'écran de réglage de la programmation horaire etc.

6 Menu réglages Service



- 1** Appuyez sur la touche [MENU] pour afficher l'écran de menu.
- 2** Maintenez pressée la touche [MENU] et la touche [] en même temps pour afficher le "Menu réglages Service".
→ Maintenez pressées les touches pendant plus de 4 secondes.
- 3** Appuyez sur la touche [ANNULER] pour revenir à l'écran précédent.

Point	Fonction
1. Mode test	Réglages pour effectuer le test après l'installation
2. Enregistrer infos service	Enregistrement des informations concernant le numéro de contact pour l'entretien, le nom du modèle et le numéro de série de l'unité intérieure et de l'unité extérieure
3. Historique des alarmes	Liste des données des 10 dernières alarmes: informations du code de vérification, date, heure et unité
4. Fonction contrôle	Données de contrôle de la température du capteur, de la vitesse du rotation du compresseur et d'autres facteurs
5. Param. position des volets	Changez le réglage de la position du volet d'air en fonction du type d'unité intérieure.
6. Réglage FC	Paramètres avancés à l'aide du code Fonction

1. Mode test

Utilisez ce réglage pour le test de fonctionnement après l'installation.

Avant le mode test

- Réalisez ce qui suit avant de mettre l'appareil sous tension:
 - 1) Au moyen d'un ohmmètre 500 V, assurez-vous qu'il y a au moins 1 MΩ entre le bornier de l'alimentation et la masse (terre).
En cas de détection d'une résistance inférieure à 1 MΩ, ne faites pas fonctionner l'unité.
 - 2) Vérifiez si toutes les vannes de l'unité extérieure sont complètement ouvertes.
- Pour protéger le compresseur au moment du démarrage, laissez le système sous tension pendant 12 heures ou plus avant sa mise en marche.
- N'appuyez pas sur le contacteur électromagnétique pour effectuer de force le mode test. (C'est très dangereux parce que le dispositif de protection ne fonctionne pas.)
- Décollez le film de protection fixé à la télécommande au moment de l'expédition de l'usine avant de faire un essai de fonctionnement.

Réalisation du mode test



Pour la méthode, reportez-vous au manuel du propriétaire fourni. Un essai de fonctionnement forcé peut être effectué à l'aide la procédure suivante quand la température de la pièce augment / chute suffisamment pour que le thermostat soit mis hors service. Pour éviter un fonctionnement continu, la marche forcée est abandonnée 60 minutes plus tard et le fonctionnement normal est rétabli.

ATTENTION

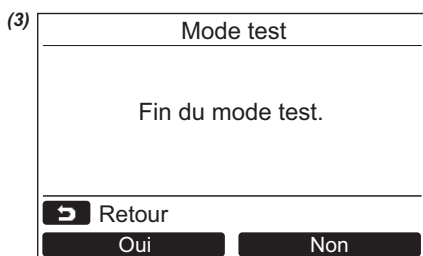
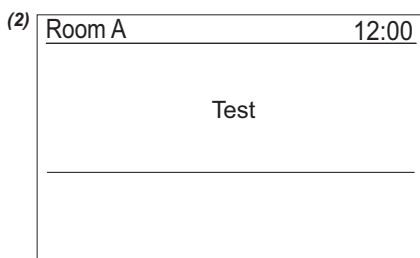
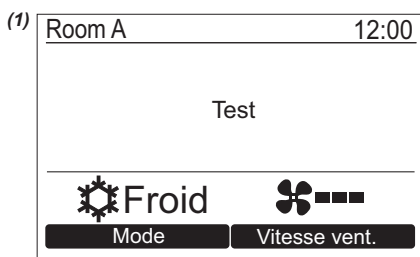
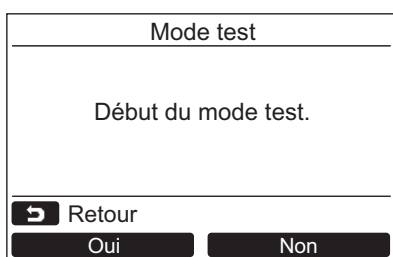
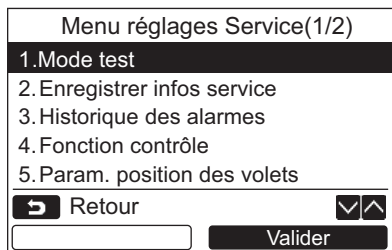
N'effectuez pas le mode test forcée pour autre chose que le mode test car cela applique des contraintes excessives sur les appareils.



1 Appuyez sur la touche [] / [] pour sélectionner "1. Mode test" sur l'écran "Menu réglages Service", puis appuyez sur la touche " Valider " [F2] F2].

→ Appuyez sur la touche "  Oui " [F1] F1] règle le mode test et l'écran retourne à l'écran de menu réglages service. Appuyez sur deux fois sur [ ANNULER], pour que l'écran (2) apparaisse.

2 Appuyez sur la touche [MARCHÉ / ARRÊT] pour démarrer le mode test. L'écran (1) ci-à gauche apparaît. (L'écran (2) apparaît quand l'opération est arrêtée.)

→ Réalisez le mode test en mode "Froid" ou "Chaud".

→ Le réglage de température ne peut pas être réglé pendant le mode test.

→ Les codes de vérification sont affichés comme d'habitude.

3 Quand le mode test est terminé, appuyez sur la touche [] / [] pour sélectionner "1. Mode test" sur l'écran "Menu réglages Service", puis appuyez sur la touche " Valider " [F2] F2]. L'écran (3) s'affiche.

→ Appuyez sur la touche "  Oui " [F1] F1] arrête le l'écran du mode test et rétablit le fonctionnement normal.

REMARQUE

Le mode de test s'arrête au bout de 60 minutes.

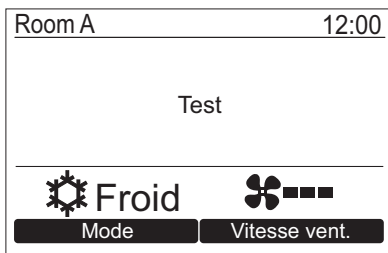
Utilisation du mode de contrôle avec la touche [ CONTRÔLE] pendant le mode test

Appuyez sur la touche [ CONTRÔLE]

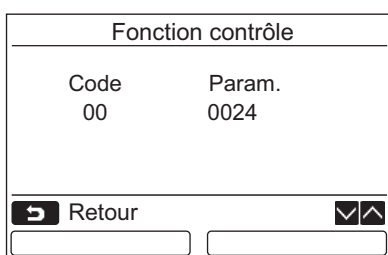

Reportez-vous à “4. Fonction contrôle” (page 27) pour de plus amples détails.

Quand la commande centralisée est utilisée, sélectionnez l'unité à contrôler sur l'écran de sélection d'unité avant d'afficher l'écran de contrôle.

2. Enregistrer infos service

Enregistrez des informations concernant le numéro de contact pour l'entretien, le nom du modèle et le numéro de série de l'unité intérieure et de l'unité extérieure.

- Entrez les informations manuellement pour l'unité extérieure.
Les données d'information de l'unité intérieure sont chargées automatiquement. Le chargement automatique n'est pas disponible avec certains modèles. Dans ce cas, entrez les informations manuellement.
- Entrez le numéro de contact pour l'entretien affiché dans “2. Infos SAV” de “11. Informations” sur l'écran de menu.
- Entrez le nom de modèle et le numéro de série dans “1. Infos sur le modèle” de “11. Informations” sur l'écran de menu.

Entrez des informations manuellement

Enregistrer infos service	
1.N° tél. contact SAV	
2.Nom modèle extérieur	
3.N° série unité extérieure	
4.Nom modèle intérieur	
5.N° série unité intérieure	
Retour	↕
	Valider

- Appuyez sur la touche [^ ^] / [v v] pour sélectionner "2. Enregistrer infos service" à l'écran de menu réglages service.
- Appuyez sur la touche " Valider Valider" [F2 F2].
→ L'écran de réglage pour l'entrée des informations apparaît.
- Entrez les informations avec la touche " ← ←" [F1 F1] / " → →" [F2 F2] et la touche [^ ^] / [v v].

Point	Fonction
1. N° tél. contact SAV	Entrez le numéro de contact du SAV.
2. Nom modèle extérieur	Entrez / corrigez le nom de modèle de l'unité extérieure.
3. N° série unité extérieure	Entrez / corrigez le numéro de série de l'unité extérieure.
4. Nom modèle intérieur	Entrez / corrigez le nom de modèle de l'unité intérieure.
5. N° série unité intérieure	Entrez / corrigez le numéro de série de l'unité intérieure.

Entrée du numéro de contact du SAV

Enregistrer infos service	
1.N° tél. contact SAV	
2.Nom modèle extérieur	
3.N° série unité extérieure	
4.Nom modèle intérieur	
5.N° série unité intérieure	
Retour	↕
	Valider

N° tél. contact SAV	
Saisir numéro de téléphone	
-	-----
Retour	Corriger
←	→

- Appuyez sur la touche [^ ^] / [v v] pour sélectionner "1. N° tél. contact SAV", puis appuyez sur la touche " Valider Valider" [F2 F2].
- Déplacez le curseur pour sélectionner le caractère (le caractère sélectionné est mis en valeur) avec la touche " ← ←" [F1 F1] / " → →" [F2 F2], puis entrez le numéro de contact avec la touche [^ ^] / [v v].
- Appuyez sur la touche [MENU MENU].

Entrée du nom de modèle et du numéro de série

Entrez le nom de modèle et le numéro de série manuellement pour l'unité extérieure. Les données d'information sont chargées automatiquement pour les unités intérieures. Entrez le nom de modèle et le numéro de série manuellement après avoir remplacé la carte de circuit imprimée par la carte de circuit imprimé de service (sauf si les informations sont entrées manuellement avant le remplacement de la carte de circuit imprimé).

Produit	Affichage du nom de modèle et du numéro de série
Unité intérieure	Les données d'information sont chargées automatiquement à partir de l'unité intérieure et affichées.
Unité extérieure	Entrez les informations manuellement sur la télécommande.
Carte de circuit imprimé de service	Entrez les informations manuellement sur la télécommande.

<Organigramme du fonctionnement habituel>

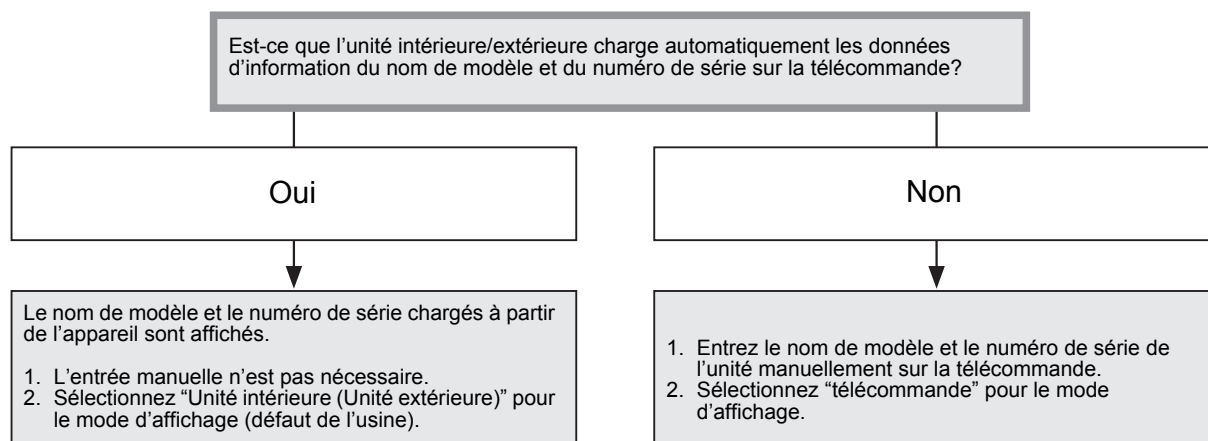

Entrée du nom de modèle et du numéro de série manuellement

Enregistrer infos service	
1.N° tél. contact SAV	
2.Nom modèle extérieur	
3.N° série unité extérieure	
4.Nom modèle intérieur	
5.N° série unité intérieure	
Retour	↑ ↓
<input type="text"/>	Valider

- 1** Appuyez sur la touche [^ ^] / [v v] pour sélectionner "2. Nom modèle extérieur" sur l'écran "Enregistrer infos service", puis appuyez sur la touche " Valider Valider" [F2 F2].

- Sélectionnez "3. N° série unité extérieure" pour entrer le numéro de série de l'unité extérieure.
- Sélectionnez "4. Nom modèle intérieur" pour entrer le nom de modèle de l'unité extérieure.
- Sélectionnez "5. N° série unité intérieure" pour entrer le numéro de série de l'unité intérieure.

Nom modèle extérieur	
1.Saisie manuelle nom modèle	
2.Choix nom du modèle	
Nom modèle extérieur	
Retour	↑ ↓
<input type="text"/>	Corriger Valider

- 2** Appuyez sur la touche [^ ^] / [v v] pour sélectionner "1. Saisie manuelle nom modèle" sur l'écran "Nom modèle extérieur", puis appuyez sur la touche " Valider Valider" [F2 F2].

- Sélectionnez "1. Saisie manuelle n° de série" pour entrer le numéro de série de l'unité extérieure.
- Sélectionnez "1. Saisie manuelle nom modèle" pour entrer le nom de modèle de l'unité intérieure.
- Sélectionnez "1. Saisie manuelle n° de série" pour entrer le numéro de série de l'unité intérieure.



- 3 Entrez le nom de modèle de l'unité extérieure.**
→ Reportez-vous à la page 12 pour savoir comment entrer le nom de modèle et le numéro de série.
- 4 Sélectionnez "télécommande" pour le mode d'affichage du nom de modèle ou du numéro de série pour afficher le nom de modèle ou le numéro de série entré manuellement. (Voir page 12.)**

Sélection du nom de modèle et du numéro de série

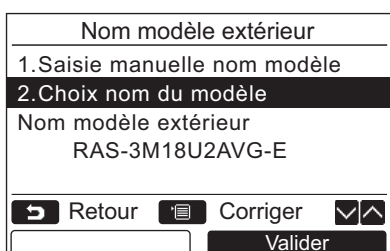

- 1 Appuyez sur la touche [↑ ↑] / [↓ ↓] pour sélectionner "2. Choix nom du modèle" sur l'écran "Nom modèle extérieur", puis appuyez sur la touche "Valider Valider" [F2].**

- Pour sélectionner le numéro de série de l'unité extérieure, sélectionnez "2. Choix n° de série".
- Pour sélectionner le nom de modèle de l'unité intérieure, sélectionnez "2. Choix nom du modèle".
- Pour sélectionner le numéro de série de l'unité intérieure, sélectionnez "2. Choix n° de série".

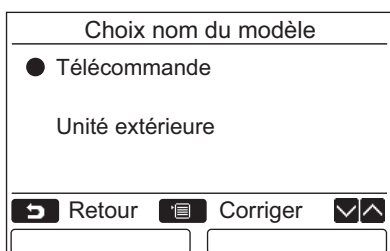

- 2 Appuyez sur la touche [↑ ↑] / [↓ ↓] pour sélectionner "télécommande" ou "Unité extérieure".**

- Quand "Unité extérieure" est sélectionné, le nom de modèle ou le numéro de série de l'unité extérieure n'est pas affiché.
- Quand "Unité intérieure" est sélectionné, le nom de modèle ou le numéro de série reçu par l'unité intérieure est affiché.
- Quand "télécommande" est sélectionné, le nom de modèle ou le numéro de série entré manuellement est affiché.
- Le défaut de l'usine est "Unité extérieure" ou "Unité intérieure".

- 3 Appuyez sur la touche [MENU].**

- L'écran retourne à l'écran "Nom modèle extérieur".

Vérification du nom de modèle ou du numéro de série

Le nom de modèle ou le numéro de série à afficher sur l'écran du nom de modèle de l'unité extérieure (intérieure) ou du numéro de série de l'unité extérieure (intérieure) est affiché.

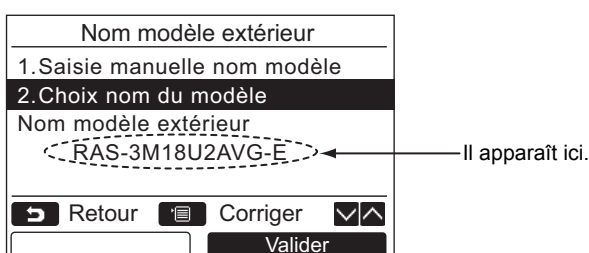

3. Historique des alarmes

Liste des données des 10 dernières alarmes: les informations d'erreur du code de vérification, date, heure et unité sont affichées.

Menu réglages Service(1/2)	
1. Mode test	
2. Enregistrer infos service	
3. Historique des alarmes	
4. Fonction contrôle	
5. Param. position des volets	
Retour	
<input type="text"/>	Valider

Historique des alarmes				
	Unit	Code	Date	Time
1.	1-1	0B	01/01/2018	12:25
2.	-	-	-	-
3.	-	-	-	-
4.	-	-	-	-
Retour				
<input type="text"/>				Réinit.

Suppression de l'historique des alarmes

Historique des alarmes	
Réinit. toutes données alarmes	
Retour	
Oui	Non

- 1 Appuyez sur la touche [] / [] pour sélectionner "3. Historique des alarmes" sur l'écran "Menu réglages Service", puis appuyez sur la touche " Valider" [F2].

La liste des données des 10 dernières alarmes est affichée.

- * Les données les plus anciennes sont supprimées afin que les nouvelles données puissent être enregistrées.
- La date et l'heure de l'apparition de l'erreur pour la première fois est affichée par l'alarme répétée.

- 1 Appuyez sur la touche " Réinit." [F2] pendant que l'historique des alarmes est affiché.
- 2 Appuyez sur la touche " Oui" [F1] apparaît que l'écran de confirmation apparaît.
 - Supprimez l'historique des alarmes dans chaque télécommande quand un système de télécommande double est utilisé.

4. Fonction contrôle

La température du capteur ou l'état de fonctionnement de l'unité intérieure, de l'unité extérieure ou de la télécommande peut être contrôlé.

Menu réglages Service(1/2)	
1. Mode test	
2. Enregistrer infos service	
3. Historique des alarmes	
4. Fonction contrôle	
5. Param. position des volets	
Retour	
<input type="text"/>	<input type="button" value="Valider"/>

Fonction contrôle	
Code	Param.
00	0024
Retour	
<input type="text"/>	<input type="text"/>

1 Appuyez sur la touche [] / [] pour sélectionner "4. Fonction contrôle" sur l'écran "Menu réglages Service", puis appuyez sur la touche " Valider" [F2].

→ Appuyez sur la touche [] / [] pour sélectionner le code de vérification des données.

2 Reportez-vous au manuel d'installation fourni avec l'unité intérieure ou extérieure ou le manuel de réparation pour en savoir plus sur le code de vérification et les données.

3 Appuyez sur la touche [ANNULER] pour revenir à l'écran "Menu réglages Service".

5. Param. position des volets

Le réglage de la position du volet d'air peut être changé.

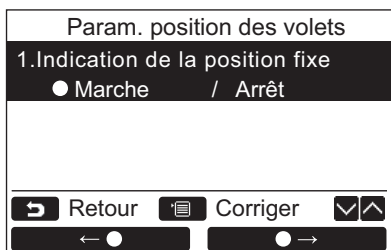
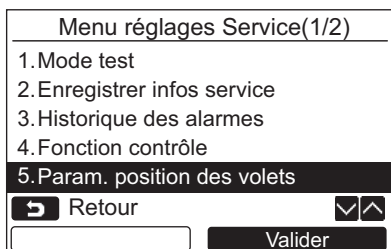

1 Appuyez sur la touche [] / [] pour sélectionner “5. Param. position des volets”, puis appuyez sur le bouton “ Valider” [F2].

→ “Impossible” est affiché dans le cas d’un modèle pour lequel la direction du flux d’air ne peut pas être réglé.

→ ● est affiché pour l’élément sélectionné.

2 Appuyez sur le bouton [] / [] pour sélectionner un élément sur l’écran “Indication de la position fixe”.

Les éléments mis en valeur peuvent être réglés.

→ Déplacez ○ avec le bouton “ ● ” [F1] / “ ● ” [F2] pour faire le réglage.

3 Après avoir réglé chaque élément, appuyez sur le bouton [MENU] pour valider les changements des réglages.

Changez l’indication de la position du volet dans le cas où le pivotement est annulé dans [Indication de la position fixe].

→ Quand “Marche” est sélectionné, le volet s’arrête et l’indication devient l’indication ci-à droite quand le pivotement est annulé.
(Réglage par défaut en usine)

→ Quand “Arrêt” est sélectionné, la position d’arrêt et l’indication devient l’indication ci-à droite après que le pivotement est annulé.



6. Réglage FC

Effectuez les réglages avancés pour le climatiseur.

Réalisez les opérations de réglage pendant que l'unité intérieure est à l'arrêt. (Mettez le climatiseur hors tension avant de démarrer les opération de réglage.)

Menu réglages Service(2/2)	
6. Réglage FC	
Retour	Valid
	Valider

Réglage FC	
Code (FC)	Param.
10	0000
Retour	Corriger
<	>

Réglage FC	
Code (FC)	Param.
10	0001
Retour	Corriger
<	>

Réglage FC	
Continuer ?	
Retour	
Oui	Non

- Appuyez sur la touche [] / [] pour sélectionner “6. Réglage FC” sur l'écran “Menu réglages Service” puis appuyez sur la touche “ Valider”

[F2].

→ Le ventilateur de l'unité intérieure fonctionne.

→ Déplacez le curseur pour sélectionner le “Code fonctionnel” avec la touche “ <” [F1], puis réglez le “Code fonctionnel” avec la touche [] / [].

→ Déplacez le curseur pour sélectionner “Param.” avec la touche “ >” [F2], puis réglez “Param.” avec la touche [] / [].

- Reportez-vous au manuel d'installation fourni avec l'unité intérieure ou le manuel de réparation pour en savoir plus sur le code fonctionnel et les données.

- Appuyez sur la touche [MENU] pour régler les autres codes fonctionnels. Après que “Continuer ?” apparaît sur l'écran, appuyez sur la touche “ Oui” [F1].

- Appuyez sur la touche “ Non” [F2] pour terminer l'opération des réglages. “” apparaît sur l'écran un instant, puis l'écran retourne sur l'écran “Menu réglages Service”.

TOSHIBA CARRIER CORPORATION

EH97071201