

TOSHIBA

CLIMATISEUR (TYPE SPLIT)
Manuel du propriétaire

R32

Unité intérieure

Modèle:

Pour usage commercial

Type Cassette 4 voies

- RAV-HM561UTP-E**
- RAV-HM801UTP-E**
- RAV-HM901UTP-E**
- RAV-HM1101UTP-E**
- RAV-HM1401UTP-E**
- RAV-HM1601UTP-E**

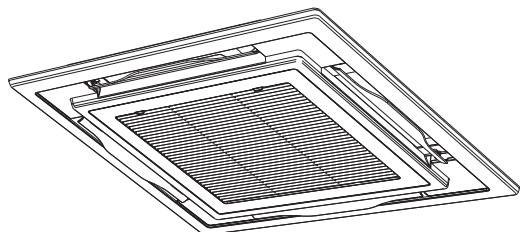

Instruction d'origine

ADOPTION DU FLUIDE FRIGORIGÈNE R32

Ce climatiseur a adopté un fluide frigorigène HFC (R32) qui ne détruit pas la couche d'ozone.

Conforme IEC 60335-1

Cet appareil n'est pas conçu pour être utilisé par des personnes (y compris les enfants) aux capacités physiques, sensorielles ou mentales diminuées, ou manquant d'expérience ou de connaissances, sauf si une personne responsable de leur sécurité leur a expliqué le fonctionnement de l'appareil et les garde sous surveillance.

Les enfants doivent être surveillés afin de garantir qu'ils ne jouent pas avec l'appareil.

Conforme EN 60335-1

Cet appareil peut être utilisé par les enfants à partir de 8 ans et plus et les personnes aux capacités physiques, sensorielles ou mentales diminuées ou manquant d'expérience et de connaissances s'ils sont supervisés ou s'ils ont été formés à l'usage de cet appareil de manière sécurisée et comprennent les risques encourus. Les enfants ne doivent pas jouer avec l'appareil. Le nettoyage et l'entretien utilisateur ne doivent pas être réalisés par les enfants sans supervision.

Sommaire

1	Précautions relatives à la sécurité	3
2	Nomenclature	7
3	Télécommande câblée	8
4	Fonctionnement commandé par la minuterie	10
5	Mode d'auto-nettoyage	11
6	Entretien	11
7	Dépannage	12
8	Fonctionnement et performances	13
9	Installation	14
10	Spécifications	14

Nous vous remercions d'avoir acheté ce climatiseur Toshiba.

Veillez lire attentivement ces instructions comportant des informations importantes qui respectent la directive Machinerie (Directive 2006/42/EC) et veillez à bien les comprendre.

Après lecture de ces instructions, veuillez les garder en lieu sûr avec le Manuel du propriétaire et le Manuel d'Installation fournis avec votre produit.

Dénomination générale : Climatiseur



Définition d'installateur qualifié ou de personne d'entretien qualifiée

Le climatiseur doit être installé, entretenu, réparé ou enlevé par un installateur qualifié ou une personne d'entretien qualifiée. Lorsqu'un de ces travaux doit être réalisé, demandez à un installateur qualifié ou à une personne d'entretien qualifiée de le faire pour vous.

Un installateur qualifié ou une personne d'entretien qualifiée est un agent qui possède les qualifications et les connaissances décrites dans le tableau ci-dessous.

Agent	Qualifications et connaissances que l'agent doit avoir
Installateur qualifié	<ul style="list-style-type: none"> L'installateur qualifié est une personne qui installe, entretient, déplace et enlève les climatiseurs fabriqués par Toshiba Carrier Corporation. Il ou elle a été formé(e) pour installer, entretenir, déplacer et enlever les climatiseurs fabriqués par Toshiba Carrier Corporation ou, alternativement, il ou elle a été formé(e) pour de telles opérations par un individu ou des individus qui a été formé et est, par conséquent, informé des connaissances relatives à ces opérations. L'installateur qualifié qui est autorisé à effectuer les tâches électriques incluses dans l'installation, le déplacement et l'enlèvement possède les qualifications relatives à ce travail électrique conformément aux réglementations et à la législation locales, et il ou elle est une personne qui a été formée dans des matières relatives au travail électrique sur les climatiseurs fabriqués par Toshiba Carrier Corporation ou, alternativement, il ou elle a été formé dans de telles matières par un ou des individus qui ont été entraînés et sont, par conséquent, totalement informés avec la connaissance relative à ce travail. L'installateur qualifié qui est autorisé à manipuler le réfrigérant et à effectuer des travaux de plomberie inclus dans l'installation, le déplacement et l'enlèvement possède les qualifications relatives à cette manipulation de réfrigérant et à cette réalisation de travaux de plomberie conformément aux réglementations et à la législation locales, et il ou elle est une personne qui a été formée dans des matières relatives à la manipulation du réfrigérant et à la réalisation des travaux de plomberie sur les climatiseurs fabriqués par Toshiba Carrier Corporation ou, alternativement, il ou elle a été formé dans de telles matières par un ou des individus qui ont été entraînés et sont, par conséquent, totalement informés avec la connaissance relative à ce travail. L'installateur qualifié qui est autorisé à travailler en hauteur a été formé dans des matières relatives à des travaux en hauteur avec les climatiseurs fabriqués avec Toshiba Carrier Corporation ou, alternativement, il ou elle a été formé dans de telles matières par un ou des individus qui ont été formés et, sont, par conséquent, totalement informés des connaissances relatives à ce travail.
Technicien d'entretien qualifié	<ul style="list-style-type: none"> La personne d'entretien qualifiée est une personne qui installe, répare, entretient, déplace et enlève les climatiseurs fabriqués par Toshiba Carrier Corporation. Il ou elle a été formé(e) pour installer, réparer, entretenir, déplacer et enlever les climatiseurs fabriqués par Toshiba Carrier Corporation ou, alternativement, il ou elle a été formé(e) pour de telles opérations par un individu ou des individus qui a été formé et est, par conséquent, informé des connaissances relatives à ces opérations. La personne d'entretien qualifiée qui est autorisée à effectuer les tâches électriques incluses dans l'installation, la réparation, le déplacement et l'enlèvement possède les qualifications relatives à ce travail électrique conformément aux réglementations et à la législation locales, et il ou elle est une personne qui a été formée dans des matières relatives au travail électrique sur les climatiseurs fabriqués par Toshiba Carrier Corporation ou, alternativement, il ou elle a été formé dans de telles matières par un ou des individus qui ont été entraînés et sont, par conséquent, totalement informés avec la connaissance relative à ce travail. La personne d'entretien qualifiée qui est autorisée à manipuler le réfrigérant et à effectuer des travaux de plomberie inclus dans l'installation, la réparation, le déplacement et l'enlèvement possède les qualifications relatives à cette manipulation de réfrigérant et à cette réalisation de travaux de plomberie conformément aux réglementations et à la législation locales, et il ou elle est une personne qui a été formée dans des matières relatives à la manipulation du réfrigérant et à la réalisation des travaux de plomberie sur les climatiseurs fabriqués par Toshiba Carrier Corporation ou, alternativement, il ou elle a été formé dans de telles matières par un ou des individus qui ont été entraînés et sont, par conséquent, totalement informés avec la connaissance relative à ce travail. La personne d'entretien qualifiée qui est autorisée à travailler en hauteur a été formée aux domaines relatifs au travail en hauteur avec les climatiseurs fabriqués par Toshiba Carrier Corporation ou, alternativement, il ou elle a reçu des consignes dans de tels domaines par un ou des personnes qui ont été formées et possèdent, par conséquent, toutes les connaissances requises pour ce travail.

Ces consignes de sécurité décrivent les points importants en matière de sécurité pour éviter les blessures aux utilisateurs ou à d'autres personnes et les dommages aux biens. Veuillez lire ce manuel après avoir compris le contenu ci-dessous (signification des indications), et assurez-vous de suivre la description.





Indication	Signification de l'indication
 AVERTISSEMENT	Le texte ainsi mis en évidence indique que le non-respect des instructions « Avertissement » peut entraîner des blessures corporelles graves (*1) ou un décès si le produit est manipulé de manière incorrecte.
 ATTENTION	Le texte ainsi mis en évidence indique que le non-respect des instructions « Attention » peut entraîner des blessures légères (*2) ou des dommages matériels (*3) si le produit est manipulé de manière incorrecte.

*1: Les blessures corporelles grave peuvent comprendre une perte de la vue, une blessure, des brûlures, un choc électrique, une fracture osseuse, un empoisonnement et d'autres blessures qui laissent des séquelles et nécessitent une hospitalisation ou un suivi médical à long terme.





*2: Les blessures légères comprennent : lésions, brûlures, chocs électriques et autres lésions ne nécessitant pas d'hospitalisation ou de traitement à long terme en consultation externe.

*3: Les dommages matériels peuvent comprendre des dommages s'étendant aux bâtiments, aux effets ménagers, au bétail domestique et aux animaux de compagnie.

SIGNIFICATION DES SYMBOLES AFFICHÉS SUR L'UNITÉ

	AVERTISSEMENT (Risque d'incendie)	Cette marque est pour le réfrigérant R32 uniquement. Si ce type de réfrigérant est le R32, l'unité utilise un réfrigérant inflammable. S'il y a des fuites de réfrigérant et que du fluide entre en contact avec une flamme ou des éléments de chauffe, cela pourra entraîner des gaz nocifs et un risque d'incendie.
		Lisez attentivement le MANUEL DU PROPRIÉTAIRE avant la mise en marche.
		Le personnel de service doit lire attentivement le MANUEL DU PROPRIÉTAIRE et le MANUEL D'INSTALLATION avant la mise en marche.
		De plus amples informations sont disponibles dans le MANUEL DU PROPRIÉTAIRE, le MANUEL D'INSTALLATION et autres manuels similaires.

■ **Avertissements apposés sur le climatiseur**

Indication d'avertissement	Description
 <p>WARNING ELECTRICAL SHOCK HAZARD Disconnect all remote electric power supplies before servicing.</p>	<p>AVERTISSEMENT RISQUE DE DECHARGE ELECTRIQUE Débranchez toutes les alimentations électriques distantes avant l'entretien.</p>
 <p>WARNING Moving parts. Do not operate unit with grille removed. Stop the unit before the servicing.</p>	<p>AVERTISSEMENT Pièces mobiles. Ne faites pas fonctionner l'unité avec la grille déposée. Arrêtez l'unité avant l'entretien.</p>
 <p>CAUTION High temperature parts. You might get burned when removing this panel.</p>	<p>PRÉCAUTION Pièces à haute température. Vous pourriez vous brûler en déposant ce panneau.</p>
 <p>CAUTION Do not touch the aluminum fins of the unit. Doing so may result in injury.</p>	<p>PRÉCAUTION Ne touchez pas les ailettes en aluminium de l'unité. Vous pourriez vous blesser.</p>
 <p>CAUTION BURST HAZARD Open the service valves before the operation, otherwise there might be the burst.</p>	<p>PRÉCAUTION RISQUE D'EXPLOSION Ouvrez les soupapes de service avant l'opération, sinon un éclatement pourrait se produire.</p>

1 Précautions relatives à la sécurité

Le fabricant n'assume aucune responsabilité pour les dommages résultant de non observation des descriptions de ce manuel.

AVERTISSEMENT

Généralités

- Veuillez lire attentivement le manuel du propriétaire avant de mettre le climatiseur en marche. Plusieurs aspects doivent être pris en compte pour son fonctionnement quotidien.
- Demandez à votre revendeur ou à un professionnel de réaliser l'installation. Seul un installateur une personne d>(*1) est capable d'installer un climatiseur. Si une personne non qualifié installe un climatiseur, des problèmes peuvent se produire, tels qu'un incendie, une électrocution, des blessures, une fuite d'eau, du bruit et des vibrations.
- Ne pas utiliser de réfrigérant différent de celui spécifié lors d'un ajout ou d'un remplacement. Sinon, une pression anormalement élevée peut être générée dans le cycle de réfrigération, ce qui peut entraîner une défaillance ou l'explosion du produit ou une blessure corporelle.
- Les endroits où de bruit de fonctionnement de l'unité extérieure peut être une nuisance. (En particulier, si le climatiseur doit être installé en limite de propriété, tenez le plus grand compte de sa nuisance sonore.)
- Cet appareil est destiné à être utilisé par des utilisateurs experts ou formés dans les magasins, dans l'industrie légère, ou pour un usage commercial par des profanes.

Transport et entreposage

- Pour transporter le climatiseur, portez des chaussures à coquilles, des gants et des vêtements de protection supplémentaires.
- Lors du transport du climatiseur, n'agrippez pas les bandes autour du carton d'emballage. Vous pourriez vous blesser si les bandes cèdent.

- Avant d'empiler les cartons d'emballage pour l'entreposage ou le transport, tenez compte des précautions inscrites sur les cartons d'emballage. Ne pas tenir compte de ces précautions risque d'entraîner l'effondrement de la pile.
- Le climatiseur doit être transporté dans un état stable. Si vous notez la présence d'une pièce endommagée, contactez le revendeur.
- Lorsque vous devez porter le climatiseur à la main, portez-le avec deux ou plusieurs personnes.

Installation

- Seul un installateur qualifié (*1) ou une personne d'entretien qualifiée (*1) est autorisé à effectuer le travail électrique du climatiseur. En aucun cas, ce travail doit être effectué par une personne non qualifiée étant donné que si le travail n'est pas correctement effectué, des chocs électriques et/ou des fuites électriques peuvent survenir.
- Une fois l'installation terminée, l'installateur doit expliquer les positions du disjoncteur. Dans l'hypothèse où ce problème est survenu dans ce climatiseur, réglez le disjoncteur sur la position OFF et contactez une personne de l'entretien.
- Si l'unité est installée dans une petite pièce, prenez les mesures qui s'imposent pour qu'en cas de fuite la teneur en réfrigérant ne dépasse pas les limites permises. Consultez le revendeur auprès duquel vous avez acheté le climatiseur lorsque vous mettez en œuvre les mesures. L'accumulation de réfrigérant très concentré peut provoquer un accident lié à un manque d'oxygène.
- N'installez pas le climatiseur dans un endroit qui peut être soumis à un risque d'exposition à un gaz combustible. Si un gaz combustible fuit et se concentre autour de l'unité, un incendie peut se produire.
- Utilisez les produits procédant de la part de la société pour les pièces achetées séparément. L'utilisation de produits non spécifiés peut entraîner un incendie, une électrocution, une fuite d'eau ou d'autres problèmes. Faites réaliser l'installation par un professionnel.

- Vérifiez que la mise à la terre est effectuée correctement.

Fonctionnement

- Avant d'ouvrir la grille d'entrée d'air de l'unité intérieure ou le panneau de service de l'unité extérieure, réglez le coupe-circuit sur la position OFF. Ne pas régler le disjoncteur sur la position OFF peut entraîner des chocs électriques au contact des pièces intérieures. Seul un installateur qualifié(*1) ou une personne d'entretien qualifiée(*1) est autorisé à enlever la grille d'entrée d'air de l'unité intérieure ou le panneau de service de l'unité extérieure et à effectuer le travail requis.
- A l'intérieur du climatiseur se trouvent des zones à haute tension et des pièces tournantes. En raison d'un risque de chocs électriques ou du fait que vos doigts ou des objets puissent se coincer dans les pièces tournantes, n'enlevez pas le panneau de service de l'unité extérieure. Lorsque le travail englobant la dépose de ces pièces est requis, contactez un installateur qualifié ou une personne d'entretien qualifiée.
- Ne déplacez ni ne réparez vous-mêmes les unités. Celle-ci fonctionnant sous haute tension, vous pourriez vous électrocuter en démontant le couvercle et l'unité principale.
- Utilisez un support de plus de 50 cm de haut pour nettoyer le filtre de l'unité intérieure ou pour effectuer d'autres travaux nécessitant un travail en hauteur. Étant donné que le support risque de tomber et de vous blesser lors d'un travail en hauteur, ce genre de travail ne peut pas être réalisé par des personnes non-qualifiées. Lorsque ce type de travail doit être réalisé, ne le faites pas vous-même mais demandez plutôt à un installateur qualifié ou à un technicien d'entretien qualifié de l'effectuer pour vous.
- Ne touchez pas l'ailette en aluminium de l'unité extérieure. Vous pourriez vous blesser si vous les touchez. Si l'ailette doit être touchée, ne la touchez pas vous-même mais contactez plutôt un installateur qualifié ou un technicien d'entretien qualifié.
- Ne montez pas ou ne posez pas d'objets sur le dessus de l'unité extérieure. Vous risquez de tomber ou les objets risquent de basculer de l'unité extérieure et entraîner des blessures.

- Ne placez pas d'appareil de combustion là où il est directement exposé au vent du climatiseur, cela peut entraîner une combustion imparfaite.
- Si le climatiseur doit fonctionner dans une pièce contenant aussi un appareil à combustion, ventilez la pièce suffisamment. Une ventilation trop faible risquerait de provoquer une insuffisance d'oxygène.
- Quand le climatiseur est utilisé dans un endroit clos, pensez à aérer suffisamment la pièce. Une ventilation trop faible risquerait de provoquer une insuffisance d'oxygène.
- N'exposez pas votre corps directement à l'air froid pendant longtemps et ne vous refroidissez pas excessivement. Cela pourrait détériorer votre condition physique et vous rendre malade.
- N'insérez pas votre doigt ni une tige dans l'admission ou l'évacuation d'air. Cela pourrait entraîner des blessures car la rotation du ventilateur se fait à grande vitesse dans l'appareil.
- Consultez le magasin où vous avez acheté le climatiseur si la climatisation (refroidissement et chauffage) n'est pas réalisée correctement car une fuite de réfrigérant pourrait en être la cause. Vérifiez les détails de la réparation avec un personnel de service qualifié(*1) quand la réparation comprend une charge supplémentaire de réfrigérant.
- Arrêtez le fonctionnement du climatiseur et coupez le disjoncteur avant le nettoyage. Sinon, cela pourrait entraîner des blessures car la rotation du ventilateur se fait à grande vitesse dans l'appareil.

Réparations

- En cas de problème (comme par exemple lorsque l'affichage d'une erreur est apparue, une odeur de brûlé survient, des sons anormaux sont entendus, le climatiseur ne parvient pas à refroidir ou à réchauffer ou une fuite d'eau est présente) est survenu au niveau du climatiseur, ne touchez pas le climatiseur vous-même et réglez le disjoncteur sur la position OFF, ensuite,

contactez une personne d'entretien qualifiée. Prenez des mesures pour vous assurer que l'alimentation n'est pas mise sous tension (en signalant « en panne » près du coupe-circuit, par exemple) jusqu'à ce que la personne d'entretien arrive. Continuer d'utiliser le climatiseur dans l'état de traumatisme peut entraîner des problèmes mécaniques à surmonter ou attribuer des chocs électrique, etc.

- Si vous avez découvert que la grille de ventilation est endommagée, n'approchez pas de l'unité extérieure et réglez le disjoncteur en position OFF, ensuite, contactez une personne d'entretien qualifiée afin d'effectuer les réparations. Ne réglez pas le disjoncteur sur la position ON jusqu'à ce que les réparations soient terminées.
- S'il existe un danger que les unités intérieures tombent, ne vous approchez pas de l'unité intérieure et réglez le disjoncteur en position OFF, ensuite contactez un installateur qualifié ou un personne d'entretien qualifiée pour réinstaller l'unité. Ne réglez pas le disjoncteur en position ON jusqu'à ce que l'unité soit réinstallée.
- S'il existe un danger que les unités extérieures ne se renversent, ne vous approchez pas de l'unité extérieure et réglez le disjoncteur en position OFF, ensuite contactez un installateur qualifié ou un personne d'entretien qualifiée pour réinstaller l'unité ou effectuer les améliorations. Ne réglez pas le disjoncteur en position ON jusqu'à ce que les améliorations ou la réinstallation soient terminées.
- Ne personnalisez pas l'unité. Cela pourrait entraîner un incendie, une électrocution ou un autre problème.

Réinstallation

- Lorsque le climatiseur doit être réinstallé, ne le déplacez pas vous-même mais contactez plutôt un installateur qualifié ou une personne d'entretien qualifiée. Si le climatiseur n'est pas correctement réinstallé, cela peut donner lieu à des chocs électriques et/ou un incendie.

⚠ ATTENTION

Pour déconnecter l'appareil du secteur.

- Cet appareil doit être branché sur secteur au moyen d'un interrupteur avec une séparation de contact d'au moins **3 mm**.

Vous devez utiliser un fusible d'installation (tous les types de fusible peuvent être utilisés) pour la ligne d'alimentation de ce climatiseur.

Installation

- Faites cheminer le tuyau de vidange comme il convient pour assurer un écoulement parfait. Une évacuation incorrecte peut entraîner l'inondation d'une pièce et des dommages aux meubles.
- Raccordez le climatiseur à une alimentation exclusive correspondant à la tension nominale, faute de quoi l'unité pourrait tomber en panne ou provoquer un incendie.
- Vérifiez que l'unité extérieure est fixée à la base. Sinon, les unités pourraient se renverser ou d'autres accidents pourraient se produire.

Fonctionnement









- N'utilisez pas ce climatiseur à des fins particulières, telles que la conservation d'aliments, d'instruments de précision, d'objets d'art, d'animaux d'élevage, en voiture, bateau.
- Ne touchez aucun interrupteur si vous avez les mains humides, faute de quoi vous risqueriez de vous électrocuter.
- Lorsque vous envisagez de ne pas utiliser l'appareil pendant une période prolongée, désactivez l'interrupteur principal ou le disjoncteur par mesure de sécurité.
- Pour que le climatiseur conserve toute sa puissance, conformez-vous à la gamme des températures de fonctionnement précisée dans les instructions. Dans le cas contraire, il peut présenter une défaillance, tomber en panne ou laisser fuir de l'eau.
- Évitez de faire tomber un liquide dans la télécommande. Évitez de renverser du jus, de l'eau ou tout autre liquide.

- Ne lavez pas le climatiseur. Cela pourrait entraîner une électrocution.
- Vérifiez si la base de l'installation et les autres équipements ont été détériorés après une utilisation pendant une longue période. Les laisser dans une telle condition peut entraîner une chute de l'unité et causer des blessures.
- Ne laissez pas des vaporisateurs inflammables ou d'autres matériaux inflammables près du climatiseur, et ne vaporisez pas un aérosol inflammable directement sur le climatiseur. Ils pourraient prendre feu.
- Arrêtez le fonctionnement du climatiseur et coupez le disjoncteur avant le nettoyage. Sinon, cela pourrait entraîner des blessures car la rotation du ventilateur se fait à grande vitesse dans l'appareil.
- Pour le nettoyage du climatiseur, demandez qu'il soit réalisé par le revendeur. Nettoyer un climatiseur d'une façon incorrecte peut causer des dommages aux pièces en plastique, des défauts d'isolation des pièces électriques ou des autres pièces, et entraîner un mauvais fonctionnement. Dans le pire des cas, cela pourrait entraîner une fuite d'eau, une électrocution, une émission de fumée ou un incendie.
- Ne placez pas de récipient d'eau tel qu'un vase sur l'unité. Une pénétration d'eau dans l'appareil pourrait se produire et cela pourrait entraîner une détérioration de l'isolation électrique et une électrocution.
- Ne lavez pas les climatiseurs avec des nettoyeurs à haute pression. Des fuites électriques pourraient occasionner des chocs électriques ou des incendies.

(*1) Reportez-vous à la « Définition d'installateur qualifié ou personne d'entretien qualifiée. »

■ Informations concernant le transport, la manipulation et l'entreposage du carton

Exemples d'indication sur le carton

Symbole	Description	Symbole	Description
	Gardez au sec		Ne le laissez pas tomber
	Fragile		Ne le couchez pas
	11 cartons Hauteur d'empilement (12 cartons peuvent être empilés dans ce cas)		Ne marchez pas sur ce carton
	Cette face vers le haut		Ne pas faire un pas
	Manipuler avec soin		

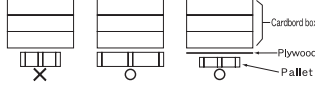
Autres précautions	Description
 <div style="border: 1px solid black; padding: 5px; width: fit-content;"> <p>Caution Injury possibility. Don't handle with packing band, or may get injured in case of broken band.</p> </div>	<p>PRÉCAUTION</p> <p>Risque de blessure. Ne pas manipuler à l'aide de la bande d'emballage sous peine de se blesser en cas de rupture de bande.</p>
<div style="border: 1px solid black; padding: 5px;"> <p>Stacking notice.</p> <p>In case that cardboard boxes protrude out of pallet when stacking, lay a 10mm thick plywood over the pallet.</p>  </div>	<p>Notice concernant l'empilement.</p> <p>Dans le cas où des caisses en carton dépassent de la palette lors de l'empilement, glissez une plaque de contreplaqué de 10 mm d'épaisseur au-dessus de la palette.</p>

3 Nomenclature

■ Unité intérieure

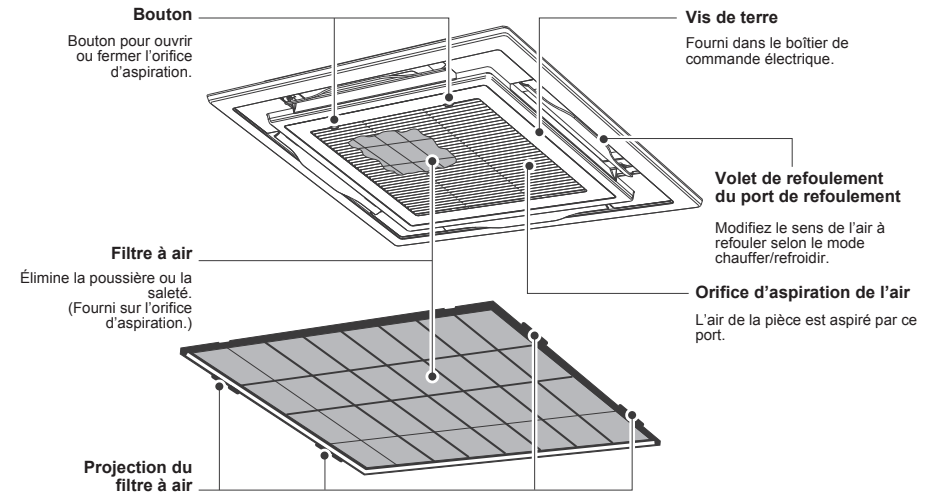

■ Unité extérieure (La conception varie en fonction de l'unité extérieure. L'illustration suivante est un exemple.)

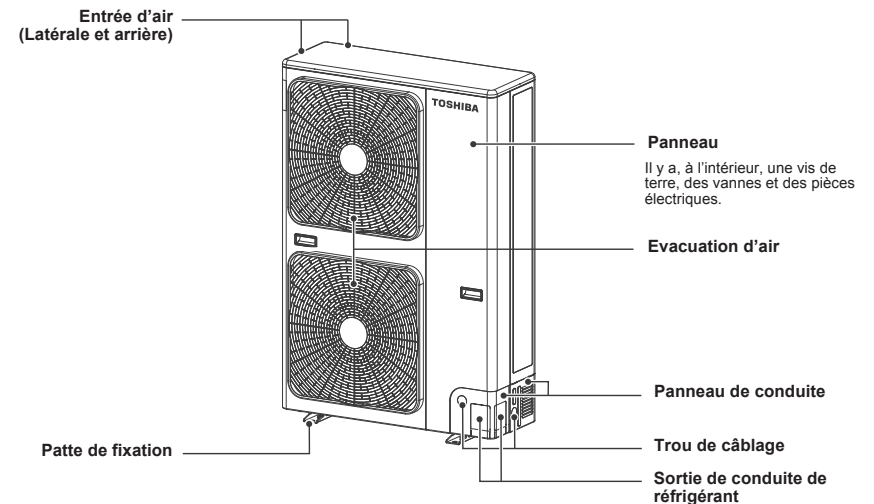

3 Télécommande câblée

Nom du modèle de télécommande : RBC-ASCU1*

3.1 Noms et fonctions des composants

Lorsque vous appuyez sur le bouton, le rétroéclairage de l'écran LCD s'allume pendant 15 secondes.

■ Bouton

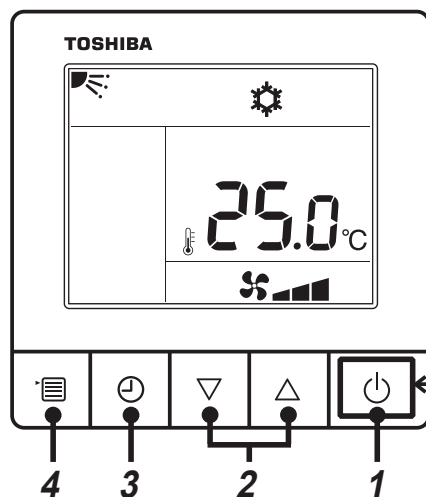

Voyant de fonctionnement
S'éclaire au cours des opérations.
Clignote lorsqu'un contrôle survient ou que le dispositif de protection s'active.

1 Bouton ON/OFF

Appuyez sur le bouton pour mettre le climatiseur en marche, et appuyez à nouveau sur le bouton pour l'arrêter.

2 Bouton de réglage

Il est utilisé pour le réglage de la température dans des conditions générales. En mode de fonctionnement, en mode de vitesse du ventilateur et en mode de sens du vent, il est utilisé pour modifier les réglages respectifs.

3 Bouton d'arrêt de la minuterie

Arrêt de la minuterie.

4 Bouton de menu

Il est utilisé pour la sélection du mode de fonctionnement, de la vitesse du ventilateur et de l'orientation soufflage.

À chaque pression sur le bouton, la commutation s'effectue dans l'ordre suivant.

- Dans les différents modes de l'unité intérieure, la sélection de la vitesse du ventilateur ou de l'orientation soufflage peut être omise.

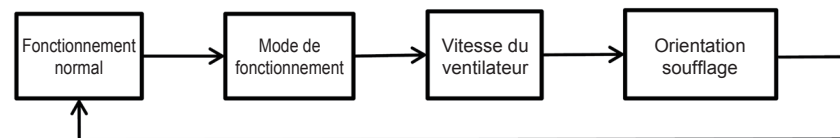

■ Icône d'indication

Toutes les icônes montrées sur l'écran le sont à des fins d'illustration uniquement. Les icônes relatives au chauffage n'existent pas sur le modèle à refroidissement seul. Si « SETTING » clignote, le fonctionnement ne sera pas accepté.

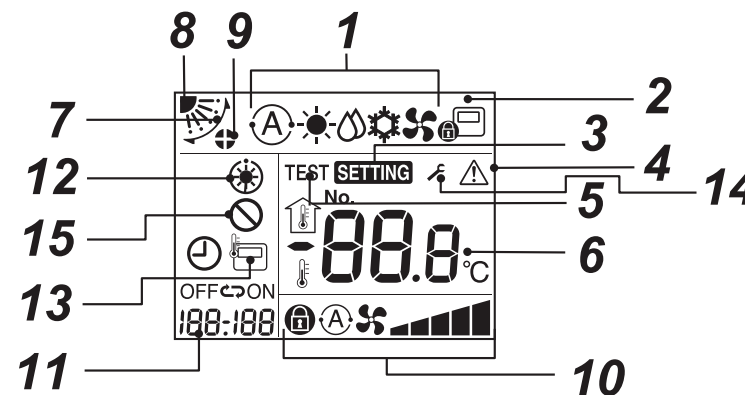

1 Icône d'indication du mode de fonctionnement

Indique le mode de fonctionnement sélectionné.

2 Icône d'indication de commande centralisée

Elle s'affichera lorsque le climatiseur sera commandé de manière centralisée et utilisé avec une télécommande centrale et d'autres dispositifs de commande centraux. Si la commande centrale interdit l'utilisation de la télécommande, clignotera lors de l'appui sur la touche ON/OFF, touche de mode ou de température de la télécommande, indiquant que ces touches ne fonctionnent pas. (Les réglages qui peuvent être configurés sur la télécommande varieront en fonction du mode de commande centralisée. Pour plus de détails, veuillez lire le Mode d'emploi de la télécommande centralisée.)

3 Icône d'indication de réglage

Indique que le système effectue un contrôle automatique après que le disjoncteur a été déconnecté ou que d'autres événements se sont produits.

4 Icône d'indication des réparations

S'affiche lors d'une inspection ou lorsque le dispositif de protection est en marche.

5 Icône d'indication de test de fonctionnement

S'affiche au cours d'une période d'essai de fonctionnement.

6 Icône d'indication de réglage de la température

Affiche la température de consigne sélectionnée.

7 Icône d'indication de l'orientation soufflage

S'affiche lorsque le volet monte et descend.

8 Icône d'indication de position du volet

Indique la position du volet.

9 Icône d'indication du verrouillage du volet

S'affiche lorsqu'il y a un dispositif de verrouillage du volet.
(Type cassette 4 voies uniquement)

10 Icône d'indication de vitesse de ventilation

• Indique la vitesse du ventilateur sélectionné.



11 Icône d'indication d'arrêt de la minuterie

Affiche le code d'erreur lorsqu'une erreur se produit.
En état normal, affiche l'heure d'arrêt de la minuterie

12 Indicateur de pré-chauffage

Affiché lorsque le mode chauffage est activé ou que le cycle de dégivrage est lancé.
Alors que cette indication s'affiche, le ventilateur intérieur s'arrête ou fonctionne en mode ventilateur.

13 Icône d'indication de capteur de la télécommande

S'affiche quand le capteur de télécommande est utilisé.

14 Affichage d'avis

S'affiche si un code d'avis survient.
Pour en savoir plus, contactez votre revendeur (distributeur).

15 Absence de fonction

Affiché lorsque la fonction demandée n'est pas disponible sur ce modèle.

3.2 Fonctionnement

Lorsque vous utilisez le climatiseur pour la première fois ou que vous modifiez les réglages, veuillez suivre les étapes ci-dessous.
Ensuite, appuyez sur le bouton On/Off pour lancer le fonctionnement du climatiseur avec les réglages choisis.

■ Veille

Si « SETTING » clignote, le fonctionnement ne sera pas accepté par le système.

CONDITION

- Pendant l'utilisation, maintenez l'interrupteur d'alimentation en position ouverte.
- Après une longue période de non utilisation, veuillez mettre l'interrupteur d'alimentation en position de marche au moins 12 heures à l'avance.
- Environ 1 minute après la mise sous tension, la télécommande peut fonctionner. Il ne s'agit pas d'un dysfonctionnement.

■ Lancement du fonctionnement

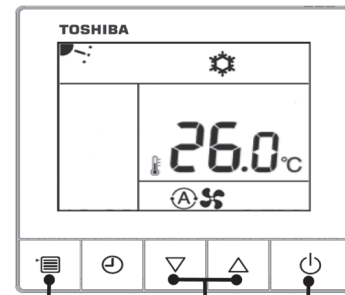

Bouton de menu Bouton de réglage Bouton ON/OFF

1 Bouton ON/OFF

Appuyez sur le bouton pour allumer l'indicateur de fonctionnement et lancer le fonctionnement.

2 Sélection du mode de fonctionnement

Passez au mode de fonctionnement en appuyant sur le bouton de menu.
• L'icône du mode de fonctionnement actuel clignote.

À chaque pression sur le bouton de réglage, le mode de fonctionnement et ses icônes changent dans l'ordre suivant :

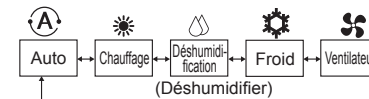

- « Déshumidification » n'est pas disponible pour le type gainable dissimulé à pression statique élevée.
- Si le bouton n'est pas actionné dans les 30 secondes, la sélection du mode de fonctionnement s'arrête.

3 Sélection de la vitesse du ventilateur

Passez au mode de vitesse du ventilateur en appuyant sur le bouton de menu.
• L'icône de vitesse du ventilateur en cours clignote.

À chaque pression sur le bouton de réglage, le mode de vitesse du ventilateur et ses indications changent dans l'ordre suivant :



- La vitesse du ventilateur qui peut être réglée varie en fonction des unités intérieures connectées.
- En mode ventilateur, « Auto » ne peut pas être sélectionné.
- Les modèles sur lesquels la vitesse du ventilateur n'est pas réglable affichent « Fixe ».
- Si le bouton n'est pas actionné dans les 30 secondes, la sélection de vitesse du ventilateur s'arrête.

4 Réglage de l'orientation du volet et de l'oscillation automatique

1. Appuyez plusieurs fois sur le bouton Menu et sélectionnez le mode de sens du vent pour faire clignoter le sens du vent.
2. Appuyez plusieurs fois sur le bouton de réglage pour afficher l'orientation du volet comme indiqué dans la figure ci-dessous.
 - Si vous n'appuyez sur aucun bouton pendant 30 s, le mode de sens du vent s'interrompt.

▼ En chauffage

Le volet peut être réglé sur six étapes.
Orientez le volet vers le bas. S'il n'est pas dirigé vers le bas, l'air chaud peut ne pas atteindre le sol.

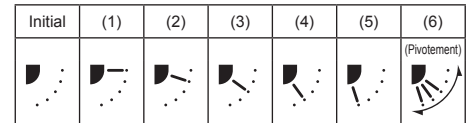

Mode de fonctionnement	Orientations disponibles
CHAUFFAGE, VENTILATEUR	(1) ↔ (2) ↔ (3) ↔ (4) ↔ (5) ↔ (6)

▼ En refroidissement

Le volet peut être réglé sur quatre étapes.
Orientez le volet horizontalement. S'il est orienté vers le bas, de la rosée peut se former à la surface du port d'évacuation d'air et peut tomber.
Si un verrouillage du volet est effectué dans la position (1), la vitesse du ventilateur sera limitée pour éviter la contamination du plafond.

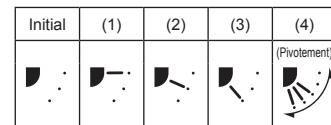

Mode de fonctionnement	Orientations disponibles
REFROIDISSEMENT, DÉSHUMIDIFICATION	(1) ↔ (2) ↔ (3) ↔ (4)

▼ En ventilation

Le volet peut être réglé sur six étapes. Sélectionnez un sens du vent.

■ Oscillation automatique

L'indicateur OSCILLATION  s'affiche et le volet commence à osciller.





■ Fonctionnement à 8°C (Pour le pré-chauffage d'objet)

Le climatiseur peut contrôler la température de chauffage à environ 8°C en mode chauffage.

Le chauffage à 8°C nécessite quelques réglages à l'aide de la télécommande. Demandez à l'installateur ou au revendeur d'effectuer les réglages conformément au Manuel d'installation de l'unité intérieure.



Marche

- 1 Réglez la température affichée à 18°C en mode chauffage en appuyant sur la  touche TEMP.
- 2 Réglez la température affichée à 8°C en appuyant sur la touche TEMP.  pendant au moins 4 secondes.

Arrêt

- 1 Réglez la température affichée à 18°C en appuyant sur la  touche TEMP.
 - Le climatiseur revient au mode Chauffage normal. Sélectionnez la température et le mode de fonctionnement souhaités.

REMARQUE

- La température de l'air refoulé est inférieure à celle obtenue en mode de chauffage normal.
- Il est possible que la pièce ne soit pas chauffée uniformément selon l'emplacement d'installation de la télécommande.
- Il est possible que la pièce n'atteigne pas 8°C selon les dimensions de la pièce ou les conditions d'installation.
- Le réglage de vitesse du ventilateur est disponible pendant le fonctionnement de chauffage à 8°C. Le chauffage à 8°C est annulé dans les cas suivants.
 - Si vous arrêtez ce mode à l'aide de la touche .
 - Si vous utilisez un autre mode de fonctionnement à l'aide de la touche .
 - Lorsque vous modifiez le réglage de la température ou le mode de fonctionnement, ou lorsque vous démarrez/arrêtez le fonctionnement à l'aide de la télécommande sans fil ou de la télécommande de contrôle centralisé.
- Lorsque ce mode de fonctionnement est utilisé, il est recommandé de respecter les heures de fonctionnement et de faire effectuer un entretien périodique par un technicien qualifié.

5 Sélection de la température

Appuyez sur le bouton de réglage pour ajuster la température.



- La plage de réglage de la température est de 18,0°C à 29,0°C
- La sensibilité du réglage de la température est de 0,5°C.

4 Fonctionnement commandé par la minuterie

4.1 Mode d'arrêt de la minuterie

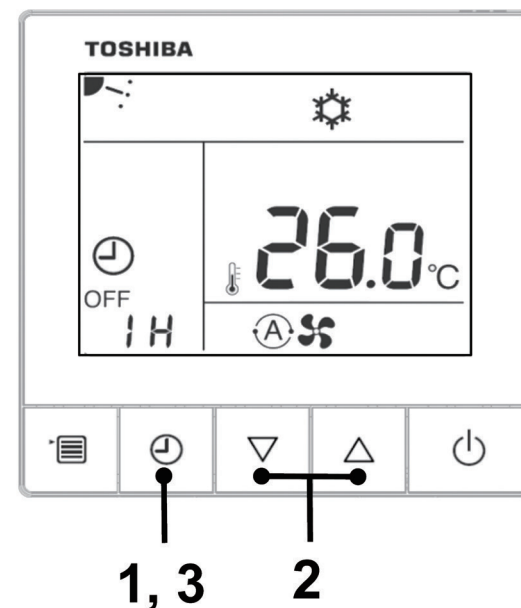
Arrêt de la minuterie : Lorsque l'heure réglée est atteinte, l'unité intérieure arrête de fonctionner.



- 1 **Bouton d'arrêt de la minuterie**
Appuyez sur le bouton d'arrêt de la minuterie pendant le fonctionnement du climatiseur.
 - Les icônes  et OFF s'allument, tandis que  et l'icône d'indication de la minuterie clignotent.
- 2 **Sélection de l'heure d'arrêt de la minuterie**
Appuyez sur la touche de réglage pour régler la minuterie.
 - L'augmentation se fait par incréments de 0,5 heure (30 minutes), 1 heure, 2 heures ..., elle peut aller jusqu'à 24 heures.
 - Si vous n'appuyez pas sur le bouton dans les 30 secondes, le réglage de l'heure d'arrêt de la minuterie est annulé.
- 3 **Appuyez sur la touche d'arrêt de la minuterie**
L'icône  disparaît et l'icône d'indication d'arrêt de la minuterie passe de clignotante à fixe, puis la fonction d'arrêt de la minuterie démarre.
Lors de l'exécution de la minuterie d'arrêt, l'indication de temps s'affiche sous forme de compte à rebours.

■ Annulation de la programmation

- 1 **Appuyez sur la touche d'arrêt de la minuterie.**
L'icône d'indication de la programmation disparaît.

REMARQUE

- Lorsque la minuterie d'arrêt est active, elle continue à fonctionner même si le climatiseur est mis en marche ou arrêté avec le bouton de marche/arrêt.

5 Mode d'auto-nettoyage

Avec cette fonction, le ventilateur sèche l'intérieur de l'unité intérieure après le fonctionnement en mode Froid

/ Déshum. / Auto (refroidissement) pour que l'unité intérieure reste propre.

- La durée de l'auto-nettoyage varie en fonction de la durée du fonctionnement en mode Froid / Déshum. / Auto (refroidissement), comme suit.

Temps de fonctionnement en mode Froid / Déshum. / Auto (refroidissement)	Durée de l'auto-nettoyage
Moins de 10 minutes	Pas d'auto-nettoyage
10 minutes à moins d'1 heure	1 heure
Plus d'1 heure	2 heures

- «  » s'affiche sur la télécommande pendant l'opération d'auto-nettoyage.

Pour forcer l'arrêt de l'auto-nettoyage, appuyez deux fois de suite sur le bouton .

ATTENTION

- Dans certains modes, le ventilateur continue de fonctionner même après  avoir appuyé sur le bouton d'arrêt du fonctionnement.
Ceci est normal car le mode d'auto-nettoyage est en cours.
- Les volets s'ouvrent légèrement et sont orientés horizontalement pendant l'auto-nettoyage, et elles se referment lorsque l'auto-nettoyage est terminé.
- Le témoin de fonctionnement (LED) ne s'allume pas pendant le mode d'auto-nettoyage (fonction).
- Le mode d'auto-nettoyage (fonction) ne peut pas purifier la pièce ou éliminer les moisissures et la poussière déjà présentes dans l'unité intérieure.
- Pour annuler la fonction d'auto-nettoyage, consultez le revendeur.

6 Entretien

AVERTISSEMENT

Le nettoyage du filtre à air et des pièces formant celui-ci implique un travail dangereux en hauteur ; vous devez par conséquent vous assurer qu'il est effectué par un installateur qualifié ou une personne d'entretien qualifiée.

N'y procédez pas vous-même.

ATTENTION

N'appuyez pas sur les boutons avec des mains mouillées.

Cela pourrait entraîner une électrocution.

Nettoyage des filtres à air

- Lorsque l'indicateur de filtre s'affiche sur la télécommande, nettoyez les filtres à air.
(Uniquement pour les télécommandes RBC-AMTU*** et RBC-AMSU***)
- Des filtres obstrués peuvent réduire les performances de refroidissement et de chauffage.

En cas d'inutilisation prolongée de l'unité

1. Faites fonctionner le ventilateur pendant quelques heures pour sécher l'intérieur.
2. Arrêtez le climatiseur avec la télécommande et coupez le disjoncteur.
3. Nettoyez les filtres à air, puis remettez-les en place.

Avant la saison froide

Nettoyez le bac d'évacuation

- Contactez le revendeur où vous avez acheté ce produit.
(L'évacuation ne fonctionne pas si le bac d'évacuation ou l'évent est bouché. Dans certains cas, l'évacuation peut déborder et mouiller le mur ou le sol.
Veillez à nettoyer le bac d'évacuation avant la période d'utilisation en mode de refroidissement.)

Faites une vérification périodique !

- Si l'unité est utilisée pendant une période prolongée, des pièces peuvent se détériorer et entraîner des dysfonctionnements ou une mauvaise vidange de l'eau sèche en fonction de la chaleur, de l'humidité ou de la poussière.
- Outre l'entretien normal, il est recommandé de faire vérifier l'unité et de faire effectuer son entretien par le distributeur auprès duquel vous l'avez achetée.

REMARQUE

Il est recommandé de nettoyer et d'entretenir régulièrement les unités intérieure et extérieure du climatiseur afin de s'assurer d'un fonctionnement optimal et dans un souci de protection de l'environnement.

Lorsque vous utilisez le climatiseur durant une longue période, il est recommandé d'effectuer un entretien périodique (une fois par an). En outre, vérifiez régulièrement l'unité extérieure pour de la rouille et des rayures et de les enlever ou d'appliquer un traitement antirouille, s'il y a lieu.

En règle générale, quand une unité intérieure est utilisée pendant 8 heures ou plus par jour, il faut nettoyer les unités intérieure et extérieure au moins une fois tous les 3 mois. Confiez les travaux de nettoyage/d'entretien à un professionnel.

Cet entretien peut prolonger la durée de vie du produit même si elle implique des frais au propriétaire.

Si vous ne les nettoyez pas régulièrement les unités intérieure et extérieure risquent d'avoir une baisse des performances, du gel, des fuites d'eau, voire même une panne du compresseur.

Liste de l'entretien

Pièce	Unité	Vérification (visuelle / auditive)	Entretien
Échangeur de chaleur	Intérieure / Extérieure	Poussière/ blocage de saleté, rayures	Nettoyez l'échangeur de chaleur quand il est encrassé.
Moteur du ventilateur	Intérieure / Extérieure	Bruit	Prenez les mesures appropriées en cas de présence de sons anormaux.
Filtre	Intérieure	Poussière / saleté, casse	<ul style="list-style-type: none"> • Nettoyez le filtre avec de l'eau quand celui-ci est contaminé. • Remplacez-le s'il est endommagé.
Ventilateur	Intérieure	<ul style="list-style-type: none"> • Vibration, équilibre • Poussière / saleté, aspect général 	<ul style="list-style-type: none"> • Remplacez le ventilateur quand il vibre trop ou n'est pas bien équilibré. • Nettoyez-le ou brossez-le s'il est contaminé.
Entrée d'air / grille de sortie d'air	Intérieure / Extérieure	Poussière / saleté, rayures	Réparez-les ou remplacez-les si elles sont déformées ou endommagées.
Bac d'évacuation	Intérieure	Poussière / blocage de saleté, contamination lors de l'évacuation	Nettoyez le bac d'évacuation et vérifiez l'inclinaison pour une bonne évacuation.
Panneau externe, volets	Intérieure	Poussière / saleté, rayures	Nettoyez-les s'ils sont contaminés ou appliquez un enduit protecteur.
Extérieure	Extérieure	<ul style="list-style-type: none"> • Rouille, dégradation de l'isolant • Dégradation / écaillage du revêtement 	Appliquez un enduit protecteur.

7 Dépannage

Vérifiez les points décrits ci-dessous avant de demander une réparation.

	Symptôme	Cause
Ce n'est pas une défaillance.	Unité extérieure <ul style="list-style-type: none"> • Une brume blanche et froide ou de l'eau sort • Parfois, un bruit de fuite d'air est émis. • Un bruit est émis lorsque l'appareil est mis sous tension. 	<ul style="list-style-type: none"> • Le ventilateur de l'unité extérieure s'arrête automatiquement et un dégivrage est effectué. • L'électrovanne fonctionne lorsque le dégivrage démarre ou s'arrête. • L'unité extérieure se prépare au fonctionnement.
	Unité intérieure <ul style="list-style-type: none"> • Parfois, un sifflement est émis. • Un son de claquement est entendu. • L'air libéré a une odeur différente de l'habitude. • Le ventilateur continue de fonctionner même après l'arrêt de l'unité. 	<ul style="list-style-type: none"> • Lorsque l'unité commence à fonctionner, pendant son fonctionnement ou immédiatement après son arrêt, un son ressemblant à un écoulement d'eau peut être émis ou le son de fonctionnement peut être plus fort pendant 2 ou 3 minutes immédiatement après le démarrage. Il s'agit du son de l'écoulement du réfrigérant ou du son de vidange du déshumidificateur. • Il s'agit du son émis lorsque l'échangeur de chaleur, etc. se dilate et se contracte légèrement en raison du changement de température. • Diverses odeurs des murs, tapis, vêtements, cigarettes, cosmétiques, etc. adhèrent au climatiseur. • Le ventilateur continue de fonctionner en mode de nettoyage automatique de l'échangeur de chaleur pendant le séchage.
	<ul style="list-style-type: none"> • L'unité ne fonctionne pas 	<ul style="list-style-type: none"> • Une coupure de courant est-elle survenue ? • Le disjoncteur a-t-il sauté ? • Le dispositif de sécurité a-t-il été activé ? (L'indicateur de fonctionnement et sur la télécommande clignotent.)
Vérifiez de nouveau.	La pièce n'est pas rafraîchie ou s'échauffer.	<ul style="list-style-type: none"> • L'admission ou l'évacuation d'air de l'unité extérieure est bloquée ? • Y a-t-il une porte ou une fenêtre ouverte ? • Est-ce que le filtre à air est bouché par la poussière ? • Le volume d'air est-il réglé sur « Bas » ? Ou le mode de fonctionnement est-il réglé sur « Ventilateur » ? • La température réglée est-elle appropriée ?

Si des situations inhabituelles persistent après la vérification des points ci-dessus, arrêtez l'unité, coupez le disjoncteur et appelez le distributeur auprès duquel vous avez acheté le produit en lui indiquant le numéro du produit et le symptôme. Ne tentez pas de réparer l'unité vous-même car cela est dangereux. Si le témoin de vérification (E0, F0, H0, etc.) apparaît sur l'afficheur LCD de la télécommande, indiquez également ses éléments au distributeur.

En présence de l'une des situations suivantes, arrêtez immédiatement l'unité, coupez le disjoncteur et contactez le distributeur auprès duquel vous avez acheté le produit.

- Les commutateurs ne fonctionnent pas correctement.
- Le disjoncteur saute souvent.
- Vous avez, par inadvertance, placé un corps étranger ou de l'eau à l'intérieur.
- L'unité ne peut pas fonctionner, même après la désactivation du dispositif de protection.
- D'autres situations inhabituelles sont rencontrées.

■ Confirmation et vérification

Si des situations inhabituelles persistent après la vérification des points ci-dessus, arrêtez l'unité, coupez le disjoncteur et appelez le distributeur auprès duquel vous avez acheté le produit en lui indiquant le numéro du produit et le symptôme. Ne tentez pas de réparer l'unité vous-même car cela est dangereux. Si le témoin de vérification (E0, F01, H01, etc.) apparaît sur l'afficheur LCD de la télécommande câblée, indiquez également ses éléments au distributeur.

En cas de panne du climatiseur, l'indication d'arrêt de la minuterie affiche alternativement le code de vérification et le numéro de l'unité intérieure en panne.

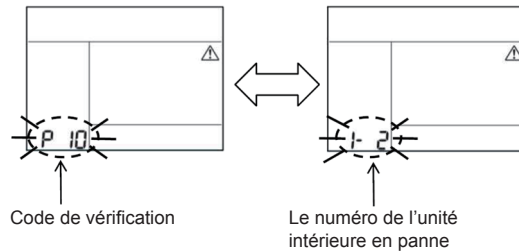



■ Historique des dépannages et confirmation

Si le climatiseur tombe en panne, vous pouvez afficher l'historique de dépannage en suivant les étapes ci-dessous.

(L'historique de dépannage peut enregistrer au maximum 4 enregistrements.)

L'historique de dépannage peut être consulté lorsque le climatiseur est en marche ou à l'arrêt.

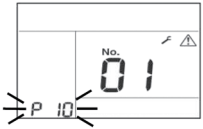
- Si vous affichez l'historique des dépannages pendant l'arrêt de la minuterie, l'arrêt de la minuterie sera annulé.

Étape	Instructions de fonctionnement
1	<p>Appuyez longuement sur le bouton d'arrêt de la minuterie pendant plus de 10 secondes jusqu'à ce qu'une icône d'indication apparaisse, indiquant que vous êtes entré en mode historique de dépannage.</p> <p>Si [Maintenance et révision] s'affiche, cela signifie que vous êtes entré dans le mode historique de dépannage.</p> <ul style="list-style-type: none"> • L'indication de température s'affiche [01: Ordre de l'historique de dépannage]. • L'indication d'arrêt de la minuterie affiche alternativement le [Code de vérification] et le [Numéro d'unité intérieure] en panne. 
2	<p>À chaque pression sur le bouton de réglage, l'historique du dépannage enregistré s'affiche dans l'ordre de [01] (le plus récent) à [04] (le plus ancien).</p> <p>Conditions</p> <p>En mode historique de dépannage, n'appuyez pas sur le bouton de menu pendant plus de 10 secondes. Sinon, tout l'historique de dépannage de l'unité intérieure sera supprimé.</p> 
3	<p>Une fois la vérification terminée, appuyez sur le bouton ON/OFF pour revenir au mode normal.</p> <ul style="list-style-type: none"> • Il continuera à fonctionner s'il est en mode de fonctionnement. Veuillez appuyer à nouveau sur le bouton On/ Off si vous êtes en mode d'arrêt.

8 Fonctionnement et performances

▼ Vérifications avant le démarrage

- Vérifiez si le fil de terre est coupé ou débranché.
- Vérifiez que le filtre à air est installé.
- Enclenchez le disjoncteur au minimum 12 heures avant de démarrer le dispositif.

▼ Fonction de protection de 3 minutes

Cette fonction empêche l'activation du climatiseur dans les 3 minutes qui suivent la mise en marche de l'interrupteur principal / du disjoncteur pour faire redémarrer le climatiseur.

▼ Coupure de courant

Si une coupure de courant se produit lorsque l'unité est en cours de fonctionnement, celle-ci s'arrête complètement.

- Pour remettre le climatiseur en marche, appuyez sur la touche ON / OFF de la télécommande.
- La foudre ou un téléphone de voiture sans fil à proximité peut provoquer un dysfonctionnement de l'unité. Éteignez l'interrupteur principal ou le disjoncteur, puis allumez-les à nouveau. Appuyez sur la touche ON / OFF de la télécommande pour remettre l'appareil en marche.

▼ Fonctionnement en mode de dégivrage

Si l'unité extérieure givre pendant le chauffage, le dégivrage démarrera automatiquement (et fonctionnera pendant environ 2 à 10 minutes) afin de maintenir la puissance calorifique.

- Les ventilateurs des unités intérieures et extérieures cesseront de fonctionner pendant le dégivrage.
- Lors du dégivrage, l'eau obtenue est évacuée via la plaque inférieure de l'unité extérieure.

▼ Capacité de chauffage

Lorsque l'unité fonctionne en mode de chauffage, la chaleur est absorbée à partir de l'extérieur et redirigée vers la pièce. Cette méthode de chauffage est appelée «système de pompe à chaleur». Lorsque la température extérieure est insuffisante, il est recommandé d'utiliser un autre appareil de chauffage associé au climatiseur.

▼ Conditions de fonctionnement du climatiseur

Pour un bon fonctionnement du climatiseur, utilisez-le dans les conditions de température ci-après :

Mode de refroidissement	Température extérieure	: de -15°C à 43°C (temp. du thermomètre sec)
	Température de la pièce	: de 21°C à 32°C (temp. du thermomètre sec), de 15°C à 24°C (temp. du thermomètre mouillé)
	[ATTENTION]	Humidité relative ambiante : inférieure à 80%. Si le climatiseur fonctionne à un taux supérieur, de la condensation peut se former à sa surface.
Mode de chauffage	Température extérieure	: de -15°C à 15°C (temp. du thermomètre mouillé)
	Température de la pièce	: de 15°C à 28°C (temp. du thermomètre sec)

Si le climatiseur est utilisé dans des conditions autres que celles stipulées ci-dessus, un système de sécurité peut se déclencher.

▼ Dispositif de protection

- Il interrompt le fonctionnement lorsqu'une surcharge se produit dans le climatiseur.
- Si le dispositif de protection est activé, l'unité cesse de fonctionner et le témoin de fonctionnement clignote, de même que l'indicateur de vérification au niveau de la télécommande.

▼ Si le dispositif de protection est activé

- Coupez le disjoncteur et effectuez une vérification. La poursuite du fonctionnement peut entraîner un dysfonctionnement.
- Vérifiez que le filtre à air est installé. Si ce n'est pas le cas, il se peut que l'échangeur de chaleur soit bouché par de la poussière et une fuite d'eau peut avoir lieu.

▼ Pendant le refroidissement

- L'admission ou l'évacuation d'air de l'unité extérieure est bloquée. Un vent fort souffle de façon continue contre le refoulement de l'unité extérieure.

▼ Pendant le chauffage

- Le filtre à air est bouché par une grande quantité de poussière.
- L'admission ou l'évacuation d'air de l'unité intérieure est bloquée.

▼ N'ouvrez pas le disjoncteur

Pendant la période d'utilisation en mode de climatisation, laissez le disjoncteur enclenché et utilisez la touche ON / OFF de la télécommande.

▼ Avertissements relatifs à la neige et au gel sur l'unité extérieure

- In snowy areas, the air intake and air discharge of the outdoor unit are often covered with snow or frozen up. Si vous laissez le gel ou la neige tels quels sur l'unité extérieure, la machine risque de tomber en panne et la qualité du chauffage peut diminuer.
- Dans les régions froides, vérifiez bien que l'eau est parfaitement rejetée par le biais du tuyau d'évacuation. Si de l'eau reste à l'intérieur du tuyau d'évacuation ou de l'unité extérieure, elle risque de geler. Le cas échéant, la machine risque de tomber en panne et la qualité du chauffage peut diminuer.

9 Installation

N'installez pas le climatiseur dans les emplacements suivants

- N'installez pas le climatiseur dans une pièce à moins de 1 m d'un téléviseur, d'une chaîne stéréo ou d'une radio. Faute de quoi le bruit transmis par le climatiseur risquerait d'affecter le fonctionnement de ces appareils.
- N'installez pas le climatiseur près d'un appareil à haute fréquence (machine à coudre, un appareil de massage à usage professionnel, etc.) pour éviter tout dysfonctionnement du climatiseur.
- N'installez pas le climatiseur dans des lieux exposés à de la poussière de fer ou d'autres métaux. Si de la poussière de fer ou d'un autre métal adhère ou s'accumule à l'intérieur du climatiseur, il peut entrer en combustion spontanée et déclencher un incendie.
- Dans un lieu humide ou pouvant contenir des substances grasses, de la vapeur, de la suie ou du gaz corrosif.
- Dans un endroit riche en sel, tel qu'une zone de bord de mer.
- Dans un lieu où de l'huile pour machines est utilisée en grande quantité.
- Dans un endroit habituellement exposé à un vent fort tel qu'une zone de bord de mer.
- Dans un lieu sujet à des émanations de gaz sulfureux, notamment une station thermale.
- Dans un bateau ou une grue mobile.
- En milieu acide ou alcalin (près de sources chaudes, d'une usine de produits chimiques ou d'un endroit sujet à des émissions dues à la combustion). De la corrosion pourrait se former sur l'ailette en aluminium et le tuyau en cuivre de l'échangeur de chaleur.
- N'installez pas le climatiseur près d'un obstacle (évent d'aération, du matériel d'éclairage, etc.) qui perturbe la circulation de l'air de refoulement. (Une circulation d'air irrégulière risque d'affecter le bon fonctionnement ou de désactiver certains dispositifs).
- N'utilisez pas le climatiseur à des fins particulières, comme la conservation de nourriture, d'instruments de précision ou d'objets d'art, ou dans un lieu d'élevage d'animaux ou de culture de plantes. (Cela peut dégrader la qualité des matériaux conservés).
- N'installez pas le climatiseur sur un objet qui doit être préservé de l'humidité. (de la condensation pourrait s'écouler de l'unité intérieure à un taux d'humidité de 80% ou plus lorsque l'orifice d'évacuation est obstrué.)
- Dans un lieu où du solvant organique est utilisé.
- Près d'une porte ou d'une fenêtre exposée à l'humidité de l'air extérieur. De la condensation peut se former sur le climatiseur.
- Dans un lieu où un vaporisateur spécial est utilisé.

Attention au bruit et aux vibrations

- N'installez pas le climatiseur dans un endroit où le bruit du fonctionnement de l'unité extérieure ou son évacuation d'air chaud gênent votre voisinage.
- Installez le climatiseur sur une base solide et stable évitant la transmission du bruit de fonctionnement, d'échos et de vibrations.
- Si une unité intérieure fonctionne, il est possible que d'autres unités intérieures éteintes émettent des sons.

10 Spécifications

Modèle	Niveau sonore (dBA)		Poids (kg)
	Refroidissement	Chauffage	
RAV-HM561UTP-E	*	*	20
RAV-HM801UTP-E	*	*	20
RAV-HM901UTP-E	*	*	24
RAV-HM1101UTP-E	*	*	24
RAV-HM1401UTP-E	*	*	24
RAV-HM1601UTP-E	*	*	24

* Sous 70 dBA

Informations produit des conditions requises en matière d'éco-conception. (Regulation (EU) 2016/2281)
<http://ecodesign.toshiba-airconditioning.eu/en>

Déclaration de confirmé

Fabricant : **Toshiba Carrier (Thaïlande) Co., Ltd.**
144 / 9 Moo 5, Bangkadi Industrial Park, Tivanon Road, Tambol Bangkadi,
Amphur Muang, Pathumthani 12000, Thaïland

Titulaire du TCF : TOSHIBA CARRIER EUROPE S.A.S
Route de Thil 01120 Montluel FRANCE

Déclare par la présente que le matériel décrit ci-dessous :

Dénomination générale : Climatiseur

Modèle/type: RAV-HM561UTP-E
RAV-HM801UTP-E
RAV-HM901UTP-E
RAV-HM1101UTP-E
RAV-HM1401UTP-E
RAV-HM1601UTP-E

Nom commercial: Climatiseur série / Super inverseur numérique série Inverseur numérique

Est conforme aux clauses de la Directive Matériel (Directive 2006/42/EC) et aux réglementations transposées en loi nationale

REMARQUE

Cette déclaration devient nulle et non avenue si des modifications techniques ou opérationnelles sont introduites sans le consentement du fabricant.

Déclaration de confirmé

Fabricant : **Toshiba Carrier (Thaïlande) Co., Ltd.**
144 / 9 Moo 5, Bangkadi Industrial Park, Tivanon Road, Tambol Bangkadi,
Amphur Muang, Pathumthani 12000, Thaïland

Titulaire du TCF : TOSHIBA CARRIER UK LTD.
Porsham Close Belliver Industrial Estate Roborough Plymouth Devon
PL6 7DB United Kingdom

Déclare par la présente que le matériel décrit ci-dessous :

Dénomination générale : Climatiseur

Modèle/type: RAV-HM561UTP-E
RAV-HM801UTP-E
RAV-HM901UTP-E
RAV-HM1101UTP-E
RAV-HM1401UTP-E
RAV-HM1601UTP-E

Nom commercial: Climatiseur série / Super inverseur numérique série Inverseur numérique

Conforme aux dispositions de la réglementation de 2008 relative à la fourniture de machines (sécurité)

REMARQUE

Cette déclaration devient nulle et non avenue si des modifications techniques ou opérationnelles sont introduites sans le consentement du fabricant.

Toshiba Carrier (Thailand) Co., Ltd.

144 / 9 Moo 5, Bangkadi Industrial Park, Tivanon Road, Tambol Bangkadi, Amphur Muang, Pathumthani 12000, Thailand

1115350295