

R32 or R410A

TOSHIBA

Leading Innovation >>>

Climatiseur (Type split)

Manuel du propriétaire

Unité intérieure

Modèle:

Type Cassette 4 voies

RAV-RM561UTP-E

RAV-RM801UTP-E

RAV-RM1101UTP-E

RAV-RM1401UTP-E

Pour usage commercial

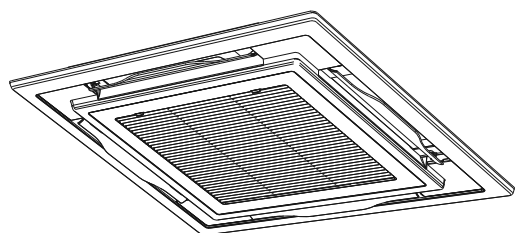

Translated instruction

ADOPTION DU RÉFRIGÉRANT R32 ou R410A

Ce climatiseur utilise un réfrigérant HFC (R32 ou R410A) qui ne détruit pas la couche d'ozone.

Conformément à la norme EN 60335-1

Cet appareil peut être utilisé par les enfants à partir de 8 ans et plus et les personnes aux capacités physiques, sensorielles ou mentales diminuées ou manquant d'expérience et de connaissances s'ils sont supervisés ou s'ils ont été formés à l'usage de cet appareil de manière sécurisée et comprennent les risques encourus. Le nettoyage et l'entretien utilisateur ne doivent pas être réalisés par les enfants sans supervision.

Conformément à la norme IEC 60335-1

Cet appareil ne doit pas être utilisé par des personnes (y compris les enfants) aux capacités physiques, sensorielles ou mentales diminuées, ou manquant d'expérience et de connaissances, sauf si elles sont supervisées ou si elles ont été formées à l'usage de cet appareil par une personne responsable de leur sécurité. Les enfants doivent être supervisés pour être certains qu'ils ne jouent pas avec l'appareil.

Sommaire

1	Précautions relatives à la sécurité	4
2	Nomenclature	8
3	Télécommande à fil	8
4	Bonne utilisation du climatiseur	10
5	Fonctionnement commandé par la minuterie	11
6	Réglage du flux d'air	11
7	Mode d'économie d'énergie	13
8	Mode d'autonettoyage	13
9	Paramètres avancés	14
	Comment régler le type de pivotement	
	Réglage du verrouillage des volets	
	Annulation du verrouillage des volets	
10	Entretien	16
11	Résolution des problèmes	17
12	Fonctionnement et performances	18
13	Installation	18
14	Spécifications	19

Merci d'avoir acheté ce climatiseur Toshiba.

Veillez lire attentivement ces instructions qui contiennent des informations importantes qui sont conformes à la directive Machines (Directive 2006/42/EC), et assurez-vous de bien les comprendre.

Après avoir lu ces instructions, veillez à les conserver en lieu sûr avec le Manuel du propriétaire et le Manuel d'installation fournis avec votre produit.

Dénomination générique : Climatiseur



Définition d'un Installateur qualifié ou Technicien d'entretien qualifié

Le climatiseur doit être installé, entretenu, réparé et enlevé par un installateur qualifié ou une personne d'entretien qualifiée. Lorsqu'une de ces opérations doit être effectuée, demandez à un installateur qualifié ou un technicien d'entretien qualifié de les exécuter pour vous.

Un installateur qualifié ou technicien d'entretien qualifié est un agent qui a les qualifications et connaissances décrites dans le tableau ci-dessous.

Agent	Qualifications et connaissances que cet agent doit posséder
Installateur qualifié	<ul style="list-style-type: none"> L'installateur qualifié est une personne qui installe, entretient, déplace et enlève les climatiseurs fabriqués par Toshiba Carrier Corporation. Il ou elle a été formé pour installer, entretenir, déplacer et enlever les climatiseurs fabriqués par Toshiba Carrier Corporation ou, alternativement, il ou elle a reçu des consignes concernant de telles opérations par une ou des personnes qui ont été formés et a, par conséquent, acquis toutes les connaissances associées à ces opérations. L'installateur qualifié qui est autorisé à effectuer un travail électrique compris dans l'installation, le déplacement et l'enlèvement possède les qualifications nécessaires à ce travail électrique conformément aux réglementations et à la législation locales, et il ou elle est une personne qui a été formée pour les problèmes relatifs au travail électrique sur les climatiseurs fabriqués par Toshiba Carrier Corporation ou, alternativement, il ou elle a reçu des consignes dans de tels domaines par une ou des personnes qui ont été formées et possèdent, par conséquent, les connaissances relatives à ce travail. L'installateur qualifié qui est autorisé à manipuler du fluide frigorigène et à réaliser un travail de raccordement compris dans l'installation, le déplacement et l'enlèvement possède les qualifications nécessaires à cette manipulation de fluide frigorigène et de ce travail de raccordement conformément aux réglementations et à la législation locales, et il ou elle est une personne qui a été formée pour les problèmes relatifs à la manipulation de fluide frigorigène et de travail de raccordement sur les climatiseurs fabriqués par Toshiba Carrier Corporation ou, alternativement, il ou elle a reçu des consignes dans de tels domaines par une ou des personnes qui ont été formées et possèdent, par conséquent, les connaissances relatives à ce travail. L'installateur qualifié qui est autorisé à travailler en hauteur a été formé aux domaines relatifs au travail en hauteur avec les climatiseurs fabriqués par Toshiba Carrier Corporation ou, alternativement, il ou elle a reçu des consignes dans de tels domaines par une ou des personnes qui ont été formées et possèdent, par conséquent, toutes les connaissances requises pour ce travail.
Technicien d'entretien qualifié	<ul style="list-style-type: none"> La personne d'entretien qualifiée est une personne qui installe, répare, entretient, déplace et enlève les climatiseurs fabriqués par Toshiba Carrier Corporation. Il ou elle a été formé pour installer, réparer, entretenir, déplacer et enlever les climatiseurs fabriqués par Toshiba Carrier Corporation ou, alternativement, il ou elle a reçu des consignes pour de telles opérations par une ou des personnes qui ont été formées et a, par conséquent, acquis toutes les connaissances associées à ces opérations. La personne d'entretien qualifiée qui est autorisée à effectuer un travail électrique compris dans l'installation, la réparation, le déplacement et l'enlèvement possède les qualifications nécessaires à ce travail électrique conformément aux réglementations et à la législation locales, et il ou elle est une personne qui a été formée pour les problèmes relatifs au travail électrique sur les climatiseurs fabriqués par Toshiba Carrier Corporation ou, alternativement, il ou elle a reçu des consignes dans de tels domaines par une ou des personnes qui ont été formées et possèdent, par conséquent, les connaissances relatives à ce travail. La personne d'entretien qualifiée qui est autorisée à manipuler du fluide frigorigène et à réaliser un travail de raccordement compris dans l'installation, la réparation, le déplacement et l'enlèvement possède les qualifications nécessaires à cette manipulation de fluide frigorigène et de ce travail de raccordement conformément aux réglementations et à la législation locales, et il ou elle est une personne qui a été formée pour les problèmes relatifs à la manipulation de fluide frigorigène et de travail de raccordement sur les climatiseurs fabriqués par Toshiba Carrier Corporation ou, alternativement, il ou elle a reçu des consignes dans de tels domaines par une ou des personnes qui ont été formées et possèdent, par conséquent, les connaissances relatives à ce travail. La personne d'entretien qualifiée qui est autorisée à travailler en hauteur a été formé aux domaines relatifs au travail en hauteur avec les climatiseurs fabriqués par Toshiba Carrier Corporation ou, alternativement, il ou elle a reçu des consignes dans de tels domaines par une ou des personnes qui ont été formées et possèdent, par conséquent, toutes les connaissances requises pour ce travail.

Ces précautions relatives à la sécurité décrivent les thèmes importants ayant trait à la sécurité pour éviter que les utilisateurs ou toute autre personne ne se blessent, ainsi que tout dommage matériel. Veuillez lire attentivement ce manuel après avoir bien compris ce qui est expliqué dans les contenus ci-dessous (significations des indications) et assurez-vous de bien suivre la description.





Indication	Signification de l'indication
 AVERTISSEMENT	Le texte rédigé de cette manière indique que le non-respect de ces directions d'avertissement pourrait entraîner de graves dommages physiques (*1) ou la mort si le produit venait à être manipulé de façon inadéquate.
 PRÉCAUTION	Le texte rédigé de cette manière indique que le non-respect de ces directions de précaution pourraient entraîner des blessures légères (*2) ou des dommages (*3) matériels si le produit venait à être manipulé de façon inadéquate.

*1: Le dommage physique grave renvoie à la perte de la vue, aux blessures, aux brûlures, aux fractures, à l'empoisonnement et à toute autre blessure laissant des séquelles et nécessitant une hospitalisation ou un traitement sur le long terme en tant que patient ambulatoire.





*2: La blessure légère renvoie aux blessures, aux brûlures, à un choc électrique et à toute autre blessure ne nécessitant pas une hospitalisation ou un traitement à long terme en tant que patient ambulatoire.

*3: Les dommages matériels renvoient à des dommages étendus aux bâtiments, aux biens domestiques, au bétail domestique et aux animaux de compagnie.

SIGNIFICATION DES SYMBOLES AFFICHÉS SUR L'UNITÉ

	AVERTISSEMENT (Risque d'incendie)	Cette marque est pour le réfrigérant R32 uniquement. Le type de réfrigérant est écrit sur la plaque de l'unité extérieure. Si ce type de réfrigérant est le R32, l'unité utilise un réfrigérant inflammable. S'il y a des fuites de réfrigérant et que du fluide entre en contact avec une flamme ou des éléments de chauffe, cela pourra entraîner des gaz nocifs et un risque d'incendie.
		Lisez attentivement le MANUEL DU PROPRIÉTAIRE avant la mise en marche.
		Le personnel de service doit lire attentivement le MANUEL DU PROPRIÉTAIRE et le MANUEL D'INSTALLATION avant la mise en marche.
		De plus amples informations sont disponibles dans le MANUEL DU PROPRIÉTAIRE, le MANUEL D'INSTALLATION et autres manuels similaires.

■ Avertissements apposés sur le climatiseur

Indication d'avertissement		Description
 <p>WARNING ELECTRICAL SHOCK HAZARD Disconnect all remote electric power supplies before servicing.</p>	<p>AVERTISSEMENT RISQUE DE DECHARGE ELECTRIQUE Débranchez toutes les alimentations électriques distantes avant l'entretien.</p>	
 <p>WARNING Moving parts. Do not operate unit with grille removed. Stop the unit before the servicing.</p>	<p>AVERTISSEMENT Pièces mobiles. Ne faites pas fonctionner l'unité avec la grille déposée. Arrêtez l'unité avant l'entretien.</p>	
 <p>CAUTION High temperature parts. You might get burned when removing this panel.</p>	<p>PRÉCAUTION Pièces à haute température. Vous pourriez vous brûler en déposant ce panneau.</p>	
 <p>CAUTION Do not touch the aluminum fins of the unit. Doing so may result in injury.</p>	<p>PRÉCAUTION Ne touchez pas les ailettes en aluminium de l'unité. Vous pourriez vous blesser.</p>	
 <p>CAUTION BURST HAZARD Open the service valves before the operation, otherwise there might be the burst.</p>	<p>PRÉCAUTION RISQUE D'EXPLOSION Ouvrez les soupapes de service avant l'opération, sinon un éclatement pourrait se produire.</p>	

1 Précautions relatives à la sécurité

Le fabricant ne peut être tenu responsable pour tout dommage causé par le non respect des instructions et descriptions de ce manuel.

AVERTISSEMENT

Généralités

- Veuillez lire attentivement le manuel du propriétaire avant de mettre le climatiseur en marche. Plusieurs aspects doivent être pris en compte pour son fonctionnement quotidien.
- Demandez à votre revendeur ou à un professionnel de réaliser l'installation. Seul un installateur qualifié(*1) est capable d'installer un climatiseur. Si une personne non qualifiée installe un climatiseur, des problèmes peuvent se produire, tels qu'un incendie, une électrocution, des blessures, une fuite d'eau, du bruit et des vibrations.
- N'utilisez aucun autre réfrigérant que celui spécifié pour tout rajout ou remplacement. Sinon, une haute pression anormale pourrait être générée dans le circuit de réfrigération, qui pourrait entraîner une panne ou une explosion du produit ou même des blessures corporelles.
- Les endroits où de bruit de fonctionnement de l'unité extérieure peut être une nuisance. (En particulier, si le climatiseur doit être installé en limite de propriété, tenez le plus grand compte de sa nuisance sonore.)
- Cet appareil est destiné aux utilisateurs spécialisés ou formés dans les magasins, l'industrie légère ou pour un usage commercial par les personnes non spécialisées.

Transport et entreposage

- Lors du transport du climatiseur, portez des chaussures à coquilles, des gants et des vêtements de protection supplémentaires.
- Lors du transport du climatiseur, n'agrippez pas les bandes du carton d'emballage. Vous risquez de vous blesser si les bandes se brisent.

- Avant d'empiler les cartons d'emballage pour l'entreposage ou le transport, tenez compte des précautions inscrites sur les cartons d'emballage. Ne pas tenir compte de ces précautions risque d'entraîner l'effondrement de la pile.
- Le climatiseur doit être transporté dans des conditions stables. Si une pièce était endommagée, contactez le revendeur.
- Lorsque le climatiseur doit être déplacé manuellement, prévoyez deux personnes ou plus pour son transport.

Installation

- Seul un installateur qualifié(*1) ou une personne d'entretien qualifiée(*1) est autorisé à réaliser le travail électrique sur le climatiseur. En aucun cas, ce travail doit être effectué par une personne non qualifiée étant donné que si le travail n'est pas correctement effectué, des décharges électriques et/ou des fuites électriques peuvent survenir.
- Une fois l'installation terminée, l'installateur doit expliquer les positions du disjoncteur. Dans l'hypothèse où ce problème est survenu dans ce climatiseur, réglez le disjoncteur sur la position OFF et contactez une personne de l'entretien.
- Si l'unité est installée dans une petite pièce, prenez les mesures qui s'imposent pour qu'en cas de fuite la teneur en réfrigérant ne dépasse pas les limites permises. Consultez le revendeur chez qui vous avez acquis le climatiseur au moment de mettre en pratique ces mesures. Une accumulation de réfrigérant à haute concentration est susceptible de provoquer une insuffisance d'oxygène.
- N'installez pas le climatiseur dans un endroit qui peut être soumis à un risque de gaz combustible. En présence de fuites de gaz combustible ou d'une accumulation de celui-ci autour de l'unité, un incendie peut survenir.
- Utilisez les produits spécifiés par la compagnie pour les pièces achetées séparément. L'utilisation de produits non spécifiés peut entraîner un incendie, une électrocution, une fuite d'eau ou tout autre problème. Faites réaliser l'installation par un professionnel.
- Vérifiez que la mise à la terre est effectuée correctement.

Fonctionnement

- Avant d'ouvrir la grille d'entrée d'air de l'unité intérieure ou du panneau de service de l'unité extérieure, réglez le disjoncteur sur la position OFF. Ne pas régler le disjoncteur sur la position OFF peut donner lieu à des chocs électriques par le biais d'un contact avec les pièces intérieures. Seul un installateur qualifié(*1) ou une personne d'entretien qualifiée(*1) est autorisé à enlever la grille d'entrée d'air de l'unité intérieure ou le panneau de service de l'unité extérieure et à effectuer le travail requis.
- A l'intérieur du climatiseur se trouvent des zones à haute tension et des pièces tournantes. En raison d'un risque de chocs électriques ou du fait que vos doigts ou des objets puissent se coincer dans les pièces tournantes, n'enlevez pas le panneau de service de l'unité extérieure. Lorsque le travail englobant la dépose de ces pièces est requis, contactez un installateur qualifié ou une personne d'entretien qualifiée.
- Ne déplacez ni ne réparez l'unité vous-même. Celle-ci fonctionnant sous haute tension, vous pourriez vous électrocuter en démontant le couvercle et l'unité principale.
- Utilisez un support de plus de 50 cm de haut pour nettoyer le filtre de l'unité intérieure ou pour effectuer d'autres travaux nécessitant un travail en hauteur. Etant donné que le support risque de tomber et de vous blesser lors d'un travail en hauteur, ce genre de travail ne peut pas être réalisé par des personnes non-qualifiées. Lorsque ce type de travail doit être réalisé, ne le faites pas vous-même mais demandez plutôt à un installateur qualifié ou à une personne d'entretien qualifiée de l'effectuer pour vous.
- Ne touchez pas l'ailette en aluminium de l'unité extérieure. Vous risquez de vous blesser dans le cas contraire. Si l'ailette doit être touchée, ne la touchez pas vous-même mais contactez plutôt un installateur qualifié ou une personne d'entretien qualifiée.
- Ne grimpez pas ou ne placez pas d'objets sur le dessus de l'unité extérieure. Vous ou les objets pourraient tomber de l'unité extérieure et ainsi vous blesser.

- Ne placez aucun appareil à combustion dans un endroit exposé directement au souffle du climatiseur, faute de quoi sa combustion risquerait d'être défectueuse.
- Si le climatiseur doit fonctionner dans une pièce contenant aussi un appareil à combustion, ventilez la pièce suffisamment. Une ventilation trop faible risquerait de provoquer une insuffisance d'oxygène.
- Quand le climatiseur est utilisé dans un endroit clos, pensez à aérer suffisamment la pièce. Une ventilation trop faible risquerait de provoquer une insuffisance d'oxygène.
- N'exposez pas votre corps directement à l'air froid pendant longtemps et ne vous refroidissez pas excessivement. Cela pourrait détériorer votre condition physique et vous rendre malade.
- N'insérez pas votre doigt ni une tige dans l'admission ou l'évacuation d'air. Cela pourrait entraîner des blessures car la rotation du ventilateur se fait à grande vitesse dans l'appareil.
- Consultez le magasin où vous avez acheté le climatiseur si la climatisation (refroidissement et chauffage) n'est pas réalisée correctement car une fuite de réfrigérant pourrait en être la cause. Vérifiez les détails de la réparation avec un personnel de service qualifié(*1) quand la réparation comprend une charge supplémentaire de réfrigérant.
- Arrêtez le fonctionnement du climatiseur et de coupez le disjoncteur avant le nettoyage. Sinon, cela pourrait entraîner des blessures car la rotation du ventilateur se fait à grande vitesse dans l'appareil.

Réparations

- En cas de problème (comme par exemple lorsque l'affichage d'une erreur est apparue, une odeur de brûlé survient, des sons anormaux sont entendus, le climatiseur ne parvient pas à refroidir ou à réchauffer ou une fuite d'eau est présente) est survenu au niveau du climatiseur, ne touchez pas le climatiseur vous-même et réglez le disjoncteur sur la position OFF, ensuite, contactez une personne d'entretien qualifiée. Prenez des mesures pour garantir que l'alimentation ne sera pas

branchée (en indiquant « hors service » près du disjoncteur, par exemple) jusqu'à ce que la personne d'entretien qualifiée arrive. Continuer à utiliser le climatiseur alors qu'il présente un problème peut entraîner des problèmes mécaniques ou donner lieu à des chocs électriques et autres pannes.

- Si la grille du ventilateur est endommagée, n'approchez pas de l'unité extérieure et réglez le disjoncteur sur la position OFF, ensuite contactez une personne d'entretien qualifiée pour effectuer les réparations. Ne réglez pas le disjoncteur en position ON jusqu'à ce que les réparations soient terminées.
- S'il existe un danger que l'unité intérieure tombe, ne vous approchez pas de l'unité intérieure et réglez le disjoncteur en position OFF, ensuite contactez un installateur qualifié ou un personne d'entretien qualifiée pour réinstaller l'unité. Ne réglez pas le disjoncteur en position ON jusqu'à ce que l'unité soit réinstallée.
- S'il existe un danger que l'unité extérieure ne se renverse, ne vous approchez pas de l'unité extérieure et réglez le disjoncteur en position OFF, ensuite contactez un installateur qualifié ou un personne d'entretien qualifiée pour réinstaller l'unité ou effectuer les améliorations. Ne réglez pas le disjoncteur en position ON jusqu'à ce que les améliorations ou la réinstallation soient terminées.
- Ne modifiez pas l'appareil. Cela pourrait entraîner un incendie, une électrocution ou un autre problème.

Réinstallation

- Lorsque le climatiseur doit être réinstallé, ne le déplacez pas vous-même mais contactez plutôt un installateur qualifié ou une personne d'entretien qualifiée. Si le climatiseur n'est pas correctement réinstallé, cela peut donner lieu à des décharges électriques et/ou un incendie.
-

PRÉCAUTION

Pour déconnecter l'appareil du secteur.

- Cet appareil doit être branché sur secteur au moyen d'un interrupteur avec une séparation de contact d'au moins **3 mm**.

Vous devez utiliser un fusible d'installation (tous les types de fusible peuvent être utilisés) pour la ligne d'alimentation de ce climatiseur.

Installation

- Faites cheminer le tuyau de vidange comme il convient pour assurer un écoulement parfait. Une vidange incorrecte peut entraîner l'inondation d'une pièce et des dommages aux meubles.
- Raccordez le climatiseur à une alimentation exclusive correspondant à la tension nominale, faute de quoi l'unité pourrait tomber en panne ou provoquer un incendie.
- Vérifiez que l'unité extérieure est fixée à la base. Sinon, les unités pourraient se renverser ou d'autres accidents pourraient se produire.

Fonctionnement









- N'utilisez pas ce climatiseur à des fins particulières, telles que la conservation d'aliments, d'instruments de précision, d'objets d'art, d'animaux d'élevage, en voiture, bateau.
- Ne touchez aucun interrupteur si vous avez les mains humides, faute de quoi vous risqueriez de vous électrocuter.
- Lorsque vous envisagez de ne pas utiliser l'appareil pendant une période prolongée, désactivez l'interrupteur principal ou le disjoncteur par mesure de sécurité.
- Pour que le climatiseur conserve toute sa puissance, conformez-vous à la gamme des températures de fonctionnement précisée dans les instructions. Dans le cas contraire, il peut présenter une défaillance, tomber en panne ou laisser fuir de l'eau.
- Évitez de faire tomber du liquide dans la télécommande. Évitez de renverser du jus, de l'eau ou tout autre liquide.
- Ne lavez pas le climatiseur. Cela pourrait entraîner une électrocution.

- Vérifiez si la base de l'installation et les autres équipements ont été détériorés après une utilisation pendant une longue période. Les laisser dans une telle condition peut entraîner une chute de l'unité et causer des blessures.
- Ne laissez pas des vaporisateurs inflammables ou d'autres matériaux inflammables près du climatiseur, et ne vaporisez pas un aérosol inflammable directement sur le climatiseur. Ils pourraient prendre feu.
- Arrêtez le fonctionnement du climatiseur et de coupez le disjoncteur avant le nettoyage. Sinon, cela pourrait entraîner des blessures car la rotation du ventilateur se fait à grande vitesse dans l'appareil.
- Pour le nettoyage du climatiseur, demandez qu'il soit réalisé par le revendeur. Nettoyer un climatiseur d'une façon incorrecte peut causer des dommages aux pièces en plastique, des défauts d'isolation des pièces électriques ou des autres pièces, et entraîner un mauvais fonctionnement. Dans le pire des cas, cela pourrait entraîner une fuite d'eau, une électrocution, une émission de fumée ou un incendie.
- Ne placez pas de récipient d'eau tel qu'un vase sur l'unité. Une pénétration d'eau dans l'appareil pourrait se produire et cela pourrait entraîner une détérioration de l'isolation électrique et une électrocution.
- Ne lavez pas les climatiseurs avec un nettoyeur à haute pression. Les fuites électriques risquent de provoquer une électrocution ou un incendie.

(*1) Reportez-vous à « Définition d'un Installateur qualifié ou Technicien d'entretien qualifié ».

■ Informations concernant le transport, la manipulation et l'entreposage du carton

Exemples d'indication sur le carton

Symbole	Description	Symbole	Description
	Gardez au sec		Ne le laissez pas tomber
 FRAGILE	Fragile		Ne pas le coucher
 11 cartons	Hauteur d'empilement (12 cartons peuvent être empilés dans ce cas)		Ne marchez pas sur ce carton
	Cette face vers le haut		Ne pas faire un pas
	Manipuler avec soin		

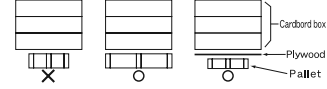
Autres précautions	Description
 <div style="border: 1px solid black; padding: 5px; width: fit-content;"> <p>Caution</p> <p>Injury possibility. Don't handle with packing band, or may get injured in case of broken band.</p> </div>	<p>PRÉCAUTION</p> <p>Risque de blessure. Ne pas manipuler à l'aide de la bande d'emballage sous peine de se blesser en cas de rupture de bande.</p>
<div style="border: 1px solid black; padding: 5px;"> <p>Stacking notice.</p> <p>In case that cardboard boxes protrude out of pallet when stacking, lay a 10mm thick plywood over the pallet.</p>  <p>Cardboard box Plywood Pallet</p> </div>	<p>Notice concernant l'empilement.</p> <p>Dans le cas où des caisses en carton dépassent de la palette lors de l'empilement. Placez un panneau contreplaqué de 10 mm d'épaisseur sur la palette.</p>

2 Nomenclature

■ Unité intérieure

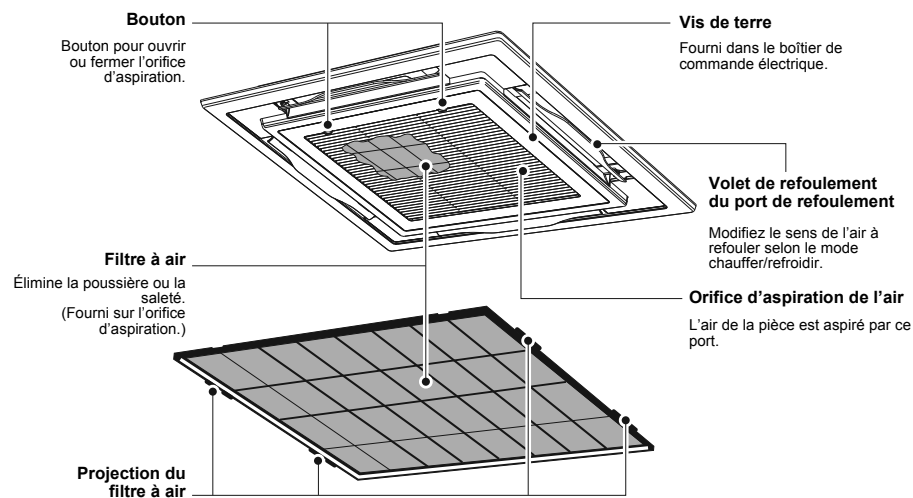

■ Unité extérieure (La conception varie en fonction de l'unité extérieure. L'illustration suivante est un exemple.)

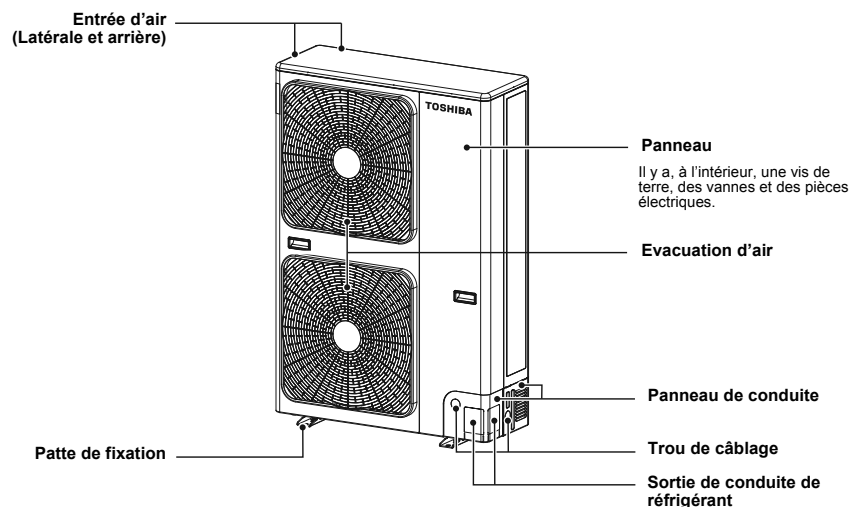

3 Télécommande à fil

Cette télécommande peut contrôler jusqu'à 8 unités intérieures.

■ Section d'affichage

Dans l'illustration d'affichage ci-dessous, tous les icônes sont indiqués. Lorsque l'unité fonctionne, seuls les icônes pertinents s'afficheront.

- Lorsque le disjoncteur est fermé pour la première fois, **SETTING** clignote sur l'afficheur de la télécommande.
- Le modèle est vérifié automatiquement tandis que cet icône clignote. Patientez jusqu'à ce que l'icône **SETTING** disparaisse pour utiliser la télécommande.

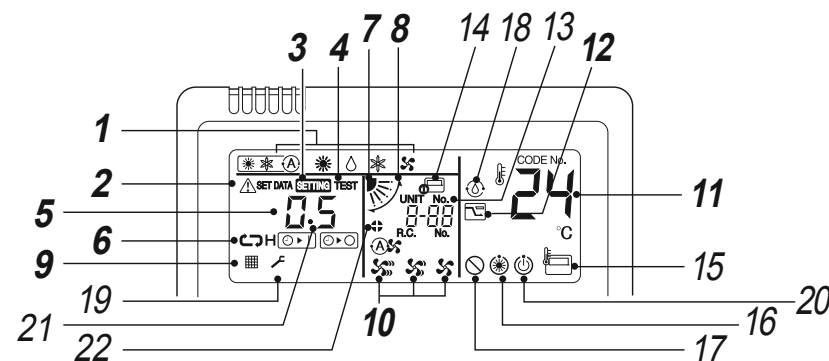
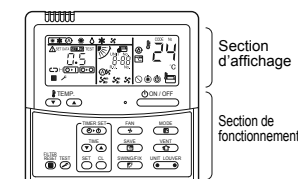

1 Mode de fonctionnement

Le mode sélectionné apparaît.

2 Affichage de Erreur

S'affiche lors du fonctionnement du dispositif de protection ou en cas d'erreur.

3 Affichage de SETTING

S'affiche pendant la configuration de la minuterie ou d'autres réglages.

4 Affichage de TEST (essai de fonctionnement)

S'affiche au cours d'un essai de fonctionnement.

5 Affichage de la minuterie

Lorsqu'une erreur survient, un code d'erreur s'affiche.

6 Affichage du mode de minuterie

Le mode de minuterie sélectionné apparaît.

7 Affichage de la position du volet d'air

Il indique la position du volet d'air.

8 Affichage du pivotement du volet





Il apparaît quand le volet d'air pivote.

9 Affichage du filtre

Rappel pour nettoyer le filtre à air.

10 Affichage de vitesse du ventilateur

La vitesse sélectionnée est affichée.

(Automatique) 
(Haut) 
(Med.) 
(Bas) 

11 Affichage de réglage de température

La température réglée sélectionnée s'affiche.

12 Mode d'économie d'énergie

Limite la vitesse du compresseur (capacité) pour économiser de l'énergie.

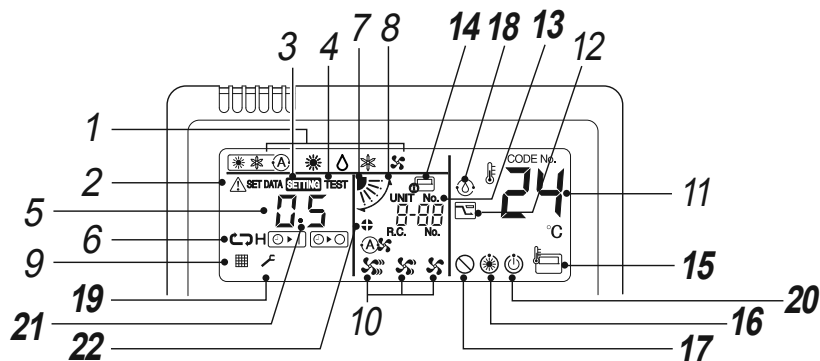

13 Affichage de UNIT No.

Affiche le numéro de l'unité intérieure sélectionnée. Affiche également le code d'erreur des unités intérieure et extérieure.

14 Affichage de commande centralisée

S'affiche lorsque la fonction de commande centralisée est activée pour le climatiseur, conjointement avec une télécommande de contrôle centralisé.

Si la télécommande est désactivée par le système de commande centralisée, clignote. L'utilisation au moyen des touches est alors inactive.

Même si la touche ON / OFF, MODE ou TEMP. est enfoncée, la touche de fonctionnement n'est pas acceptée.

(Les réglages réalisés avec la télécommande varient selon le mode de commande centralisée. Pour plus de détails, reportez-vous au manuel du propriétaire de la télécommande de contrôle centralisé.)

15 Affichage de capteur de la télécommande

S'affiche lorsque ce capteur fonctionne.

16 Affichage de Préchauffage

Affiché lorsque le mode chauffage est activé ou que le cycle de dégivrage est lancé. Lorsque cet icône est affiché, le ventilateur intérieur s'arrête.

17 Affichage de absence de fonction

Affiché lorsque la fonction demandée n'est pas disponible sur ce modèle.

18 Affichage d'opération d'autonettoyage

S'affiche pendant l'opération d'autonettoyage qui permet de sécher l'échangeur de chaleur intérieur.

19 Affichage d'entretien

20 Affichage d'opération prête

Cet affichage apparaît sur certains modèles.

21 Affichage du numéro du volet d'air (par exemple : 01, 02, 03, 04)

22 Affichage du verrouillage des volets d'air

Il apparaît lorsqu'une unité à volets verrouillés existe dans le groupe (y compris 1 unité intérieure par 1 unité extérieure).

■ Section de fonctionnement

Appuyez sur les touches correspondant au mode de fonctionnement souhaité.

- La commande enregistre les commandes en mémoire et après le réglage initial, des réglages supplémentaires sont inutiles à moins que des changements soient souhaités. Le climatiseur peut être utilisé en appuyant sur la touche .

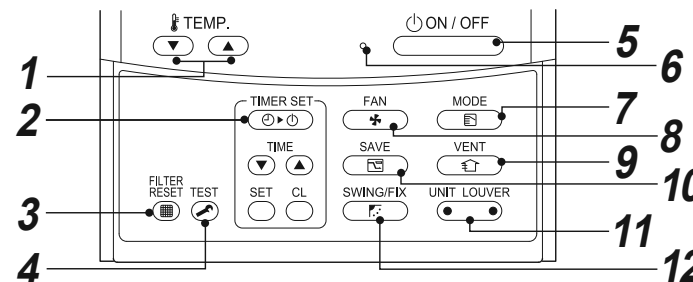

1 Touche (Touche de réglage de température)

Elle règle la température de consigne. Sélectionnez la valeur de réglage souhaitée en appuyant sur ou .

2 Touche (réglage de la minuterie)

Utilisez pour configurer la minuterie.

3 Touche (remise à zéro du filtre)

Elle efface l'indication « » après nettoyage du filtre.

4 Touche (touche d'essai)

Utilisez uniquement pour l'entretien. (Ne l'utilisez pas s'il fonctionne normalement.)

5 Touche

Lorsque vous appuyez sur cette touche, l'appareil commence à fonctionner, et s'arrête si vous appuyez à nouveau. Une fois l'appareil arrêté, le témoin de fonctionnement et toutes les autres indications sont désactivés.

6 Témoin de fonctionnement

Le témoin vert s'allume lorsque l'unité est activée. Il clignote pendant le fonctionnement du dispositif de protection ou en cas d'erreur.

7 Touche (mode de fonctionnement)

Permet de sélectionner le mode de fonctionnement souhaité.

8 Touche (vitesse de ventilateur)

Elle sélectionne la vitesse du ventilateur.

9 Touche (Ventilation)

Utilisez lorsqu'un kit de ventilation à air pulsé (acheté sur place) est connecté.

- Si « » s'affiche sur la télécommande lorsque cette touche est enfoncée, aucun kit de ventilation n'est raccordé.

10 Touche (économie d'énergie)

Utilisez pour lancer le mode d'économie d'énergie.

11 Touche (touche de sélection de l'unité/de la claire-voie)

Permet de sélectionner un numéro d'unité (gauche) et de claire-voie (droit).

UNIT :
Elle sélectionne une unité intérieure quand plusieurs unités intérieures à courant d'air réglable sont sous contrôle de la même télécommande.

LOUVER :
Elle sélectionne un volet d'air lorsque l'orientation du courant d'air est réglé indépendamment.

12 Touche (sens d'oscillation/de la claire-voie)

Elle sélectionne le balayage automatique ou détermine l'orientation du volet d'air.

OPTION :

Capteur de la télécommande

Généralement, le capteur de température de l'unité intérieure détecte la température. La température autour de la télécommande peut également être détectée. Pour plus d'informations, contactez le revendeur auprès duquel vous avez acquis le climatiseur.

4 Bonne utilisation du climatiseur

À la première utilisation du climatiseur ou en cas de modification du réglage, procédez comme suit. Les réglages sont mémorisés et affichés à chaque fois que l'unité est mise sous tension en appuyant sur la touche .

■ Préparation



- Lorsque le disjoncteur est fermé, la ligne de séparation apparaît sur l'afficheur de la télécommande.
- * **Après la fermeture du disjoncteur, les touches de la télécommande sont inopérantes pendant environ 1 minute ; ce n'est pas une anomalie.**

EXIGENCE

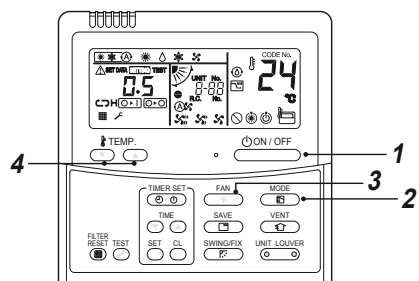
Pour remettre en marche le climatiseur après une longue interruption de service, fermez le disjoncteur au moins 12 heures avant l'heure prévue pour la mise en fonctionnement.



Démarrage



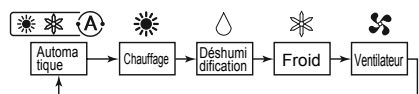

- 1 Appuyez sur la touche .**
Le témoin de fonctionnement s'allume et le climatiseur se met en marche.
- 2 Sélectionnez un mode de fonctionnement à l'aide de la touche .**
Chaque pression sur cette touche permet de modifier l'affichage dans l'ordre indiqué ci-dessous.

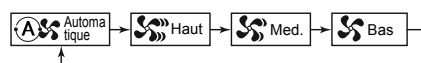

3 Sélectionnez la vitesse du ventilateur au moyen de la touche .

Chaque pression sur cette touche permet de modifier l'affichage dans l'ordre indiqué ci-dessous.



- Si le ventilateur est en position «  Automatique », sa vitesse varie en fonction de la différence établie entre le point de consigne et la température de la pièce.
- En mode de chauffage, si la température de la pièce est insuffisante avec un fonctionnement en vitesse «  Bas », sélectionnez «  Med. » ou «  Haut ».
- Le capteur de température détecte la température de l'air qui retourne dans l'unité intérieure, laquelle n'est pas nécessairement la même que celle de la pièce et dépend des conditions d'installation. Le point de consigne est la valeur souhaitée de température. ( « Automatique » ne peut pas être choisi en mode Ventilateur.)

4 Sélectionnez la température de consigne au moyen des touches « TEMP. » ou « TEMP. ».

Arrêter

Appuyez sur la touche .
Le témoin de fonctionnement s'éteint et le climatiseur cesse de fonctionner.
En mode Froid, Déshumidification ou Automatique (refroidissement), le ventilateur tourne pendant 10 minutes (ou plus) pour s'autonettoyer.

REMARQUE

Commutateur automatique

- Lorsque l'appareil est en mode automatique, l'unité sélectionne le mode de fonctionnement (refroidissement, chauffage ou ventilation uniquement) sur base de la température repère sélectionnée par l'utilisateur.
- Si le mode automatique n'apporte pas le confort attendu, vous pouvez sélectionner manuellement le mode de fonctionnement souhaité.

Refroidissement

- Si une demande pour le refroidissement est faite, l'unité démarrera environ 1 minute après avoir sélectionné le mode.

Chauffage

- Si une demande pour le chauffage est faite, l'unité démarrera environ 3 à 5 minutes après avoir sélectionné le mode.
- Une fois le chauffage terminé, le fan peut continuer à fonctionner pendant environ 30 secondes.
- Lorsque la température de la pièce atteint la température réglée, l'unité extérieure s'arrête et le ventilateur de l'unité intérieure fonctionne à vitesse très réduite. En mode de dégivrage, le ventilateur s'arrête de manière à ce que l'air froid ne soit pas refoulé. («  » L'indication de préchauffage s'affiche.)



En cas de redémarrage après un arrêt

An cas de tentative de redémarrage de l'unité immédiatement après l'avoir arrêtée, l'unité ne pourra pas démarrer avant environ 3 minutes, ceci pour protéger le compresseur.

■ Fonctionnement à 8 °C (pour le préchauffage d'objet)

Le climatiseur peut contrôler la température de chauffage à environ 8 °C en mode chauffage. **Le chauffage à 8 °C nécessite quelques réglages à l'aide de la télécommande. Demandez à l'installateur ou au revendeur d'effectuer les réglages conformément au Manuel d'installation de l'unité intérieure.**



Démarrage

- 1 Réglez la température affichée à 18 °C en mode chauffage en appuyant sur la touche TEMP. .**
- 2 Réglez la température affichée à 8 °C en appuyant sur la touche TEMP.  pendant au moins quatre secondes.**

Arrêter

- 1 Réglez la température affichée à 18 °C en appuyant sur la touche TEMP. .**
 - Le climatiseur revient au mode Chauffage normal. Sélectionnez la température et le mode de fonctionnement souhaités.

REMARQUE

- La température de l'air refoulé est inférieure à celle obtenue en mode de chauffage normal.
- Il est possible que la pièce ne soit pas chauffée uniformément selon l'emplacement d'installation de la télécommande.
- Il est possible que la pièce n'atteigne pas 8 °C selon les dimensions de la pièce ou les conditions d'installation.
- Le réglage de vitesse du ventilateur est disponible pendant le fonctionnement de chauffage à 8 °C. Le chauffage à 8 °C est annulé dans les cas suivants.
 - Si vous arrêtez ce mode à l'aide de la touche .
 - Si vous utilisez un autre mode de fonctionnement à l'aide de la touche .
- Lorsque vous modifiez le réglage de la température ou le mode de fonctionnement, ou lorsque vous démarrez/arrêtez le fonctionnement à l'aide de la télécommande sans fil ou de la télécommande de contrôle centralisé.
- Lors de l'utilisation de ce mode de fonctionnement, veillez à respecter la durée de fonctionnement conseillée et un entretien régulier par technicien qualifié est recommandé.

5 Fonctionnement commandé par la minuterie

- Il existe trois modes de fonctionnement commandé par la minuterie. (Il est possible de régler la minuterie pour les 168 heures à venir.)

Minuterie Off : L'unité s'arrête lorsque l'heure définie est atteinte.
 Répétition minuterie Off : L'unité s'arrête quotidiennement lorsque l'heure définie est atteinte.
 Minuterie On : L'unité démarre lorsque l'heure définie est atteinte.

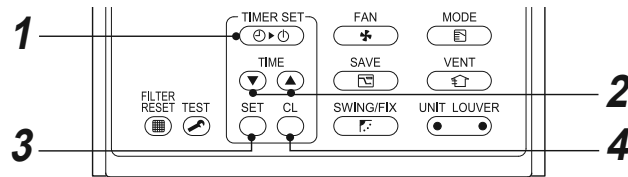

Réglage

1 Appuyez sur la touche .

Le mode minuterie change à chaque fois que vous appuyez sur cette touche.

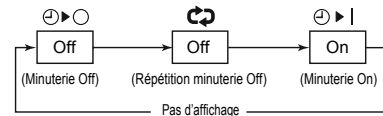

- et l'affichage de la minuterie clignotent.

2 Appuyez sur pour sélectionner « set time ».

- A chaque pression sur la touche , l'heure définie augmente de 0,5 hr (30 minutes). Si l'heure configurée dépasse 24 heures, la minuterie peut être préréglée par incréments de 1 heure. L'heure définie maximale est de 168 heures (7 jours). La télécommande affiche l'heure configurée en heures (entre 0,5 et 23,5 heures) (*) ou nombre de jours (dans le cas de 24 heures ou plus) (**) comme cela est indiqué ci-dessous.

- A chaque pression sur la touche , l'heure définie baisse de 0,5 hr (30 minutes) (0,5 - 23,5 heures) ou 1 heure (24 - 168 heures).

Exemple d'affichage de la télécommande

- 23,5 heures (*)



- 34 heures (**)

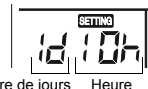

Nombre de jours Heure

affiche 1 jour (24 heures).

indique 10 heures. (Total de 34 heures)

3 Appuyez sur la touche .

- L'icône disparaît et l'affichage de l'heure s'éteint, et l'icône ou clignote. (Lorsque la minuterie On est activée, l'heure et la minuterie On sont des icônes et d'autres icônes disparaissent.)

4 Annulez la minuterie

Appuyez sur la touche .

L'icône de la minuterie disparaît.

REMARQUE

- Lorsque le fonctionnement cesse après que la minuterie ait atteint l'heure définie, la minuterie de répétition off fonctionne à nouveau si vous appuyez sur la touche et cesse le fonctionnement une fois que la minuterie a atteint l'heure définie.
- Si vous appuyez sur la touche alors que la fonction de minuterie Off du climatiseur est active, l'indication de la minuterie disparaît puis réapparaît environ 5 secondes plus tard. Ceci est dû au traitement normal de la télécommande.

6 Réglage du flux d'air

Pour obtenir les meilleurs refroidissement ou chauffage, réglez les volets d'air comme il convient (languettes inclinables pour diriger le flux d'air de haut en bas). L'air froid descend et l'air chaud monte, il faut donc incliner les volets vers le bas pour chauffer une pièce, et les mettre horizontalement pour la rafraîchir.

PRÉCAUTION

Orientez les volets à l'horizontale pendant le refroidissement.

Si les volets sont orientés vers le bas pendant le refroidissement, de la condensation se forme sur l'orifice d'évacuation et des gouttes d'eau se forment sur les volets.

REMARQUE

Si les volets restent horizontaux pendant le chauffage, la température de la pièce risque d'être inégalement répartie.

Pour le refroidissement (FROID)

Orientez les volets horizontalement.

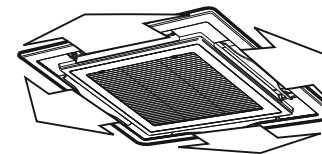

Pour le chauffage (CHAUFFAGE)

Orientez les volets vers le bas.

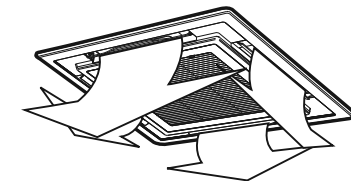

- Lorsque le climatiseur est arrêté, les volets sont automatiquement positionnés à l'horizontale.
- Les volets sont orientés à l'horizontale au début du cycle de chauffage, pour un cycle de dégel, ou en fonctionnement de veille une fois que la température souhaitée est atteinte. Quand on règle le mouvement des balanciers et l'orientation des volets à ce moment précis, l'affichage de la télécommande varie en fonction du réglage, cependant les volets restent orientés à l'horizontale. Lorsque le climatiseur commence à chauffer, les volets s'orientent dans la position préréglée.

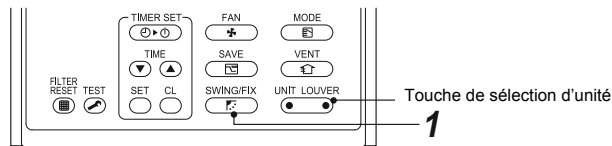

Pour régler l'orientation des volets

1 Appuyez sur la touche tandis que le climatiseur fonctionne.

Chaque pression sur la touche change l'orientation du volet.

En mode CHAUFFAGE

Orienter les volets vers le bas (plaquette de réglage du flux d'air de haut en bas). L'air chaud n'atteint pas le sol quand le flux est orienté horizontalement.

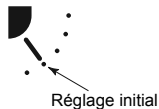

En mode FROID / DÉSHUMIDIFICATION

Orienter les volets à l'horizontale (plaquette de réglage du flux d'air de haut en bas). Si vous les dirigez vers le bas, de la condensation peut se former sur la surface de l'orifice d'évacuation d'air et des gouttes peuvent tomber.

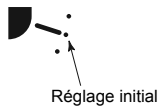

En mode FAN

Sélectionnez l'orientation désirée pour le volet d'air.

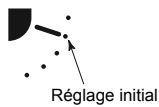

Pour démarrer l'effet de battement

1 Appuyez sur la touche , réglez le volet dans la position la plus basse (plaquette de réglage du flux d'air de haut en bas) puis appuyez une nouvelle fois sur la touche .

SWING s'affiche et l'orientation haut/bas volet est sélectionnée automatiquement.

Affichage pendant le pivotement



Pour démarrer l'effet de battement

1 Appuyez sur la touche quand le volet a la position désirée et tandis qu'il pivote.

• Lorsque vous appuyez ensuite sur la touche , le volet peut à nouveau prendre la position la plus haute.

* Cependant, même si vous appuyez sur la touche quand le volet pivote, l'orientation du volet s'affiche de la façon suivante et la position la plus haute du volet ne peut être sélectionnée.

Affichage après arrêt du pivotement

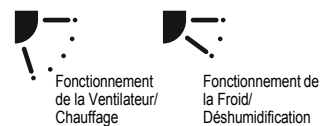

Dans ce cas, appuyez de nouveau sur la touche après deux 2 secondes.

• En mode de fonctionnement Froid/ Déshumidification, le volet ne s'arrête pas tandis qu'il s'oriente vers le bas. Quand le volet fait une course vers le bas, il s'arrête à la troisième position en partant de la plus haute.

Affichage à l'arrêt du pivotement



Touche de sélection d'unité

- Quand deux unités intérieures ou plus sont commandées par une seule télécommande, la direction des volets peut être réglée pour chaque unité intérieure en la sélectionnant individuellement.
- Pour régler l'orientation du volet d'air d'une unité donnée, appuyez sur la touche de manière à afficher le numéro de l'unité intérieure concernée. Puis réglez l'orientation du flux d'air de l'unité intérieure affichée.
- Si aucun numéro d'unité n'est affiché, le réglage concerne alors simultanément toutes les unités du montage groupé.
- Chaque pression sur la touche modifie l'indication comme suit :

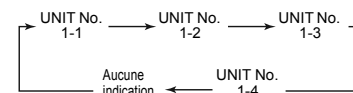

Comment régler le flux d'air des volets individuellement

1 Sélectionnez l'unité intérieure à régler en appuyant sur la touche (partie gauche de la touche) tandis que le climatiseur fonctionne.

• Le numéro de l'unité intérieure change chaque fois que vous appuyez sur la touche.

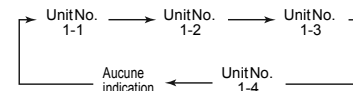

* Lorsqu'aucun numéro d'unité s'affiche, toutes les unités intérieures sont sélectionnées.

2 Sélectionnez le volet d'air à régler en appuyant sur (partie droite de la touche).

• Chaque pression sur cette touche modifie l'indicateur sur la gauche de la télécommande qui change comme suit :

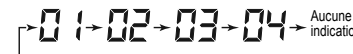

* Lorsqu'aucun numéro d'unité s'affiche, les quatre unités intérieures sont sélectionnées.

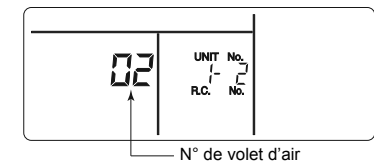

N° de volet d'air

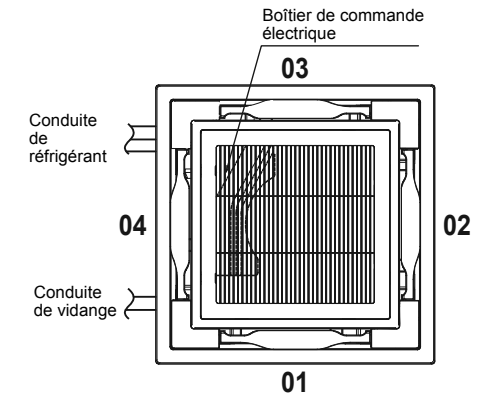

3 Déterminez le flux d'air du volet sélectionné en appuyant sur la touche .

• Chaque pression sur cette touche modifie l'affichage comme suit :

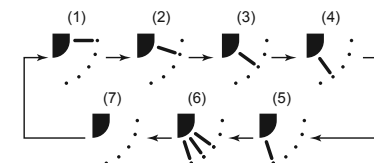

* En mode FROID (DÉSHUMIDIFICATION), les indications d'orientation (4) et (5) ne s'affichent pas.

7 Mode d'économie d'énergie

Le mode d'économie d'énergie économise de l'énergie en limitant le courant maximum qui aura une influence que la capacité de refroidissement que l'unité peut générer.

Appuyez sur la touche  lorsque l'appareil est en marche.

- Le climatiseur entre en mode d'économie d'énergie.
-  s'affiche sur l'écran.

Le mode d'économie d'énergie restera actif jusqu'à son annulation.

Pour quitter ce mode, appuyez à nouveau sur la touche .

-  disparaît.

■ Pour configurer le réglage du mode d'économie d'énergie

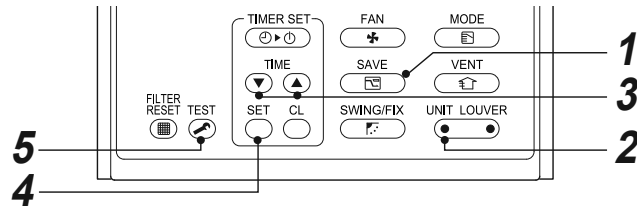



1 Appuyez sur  pendant au moins quatre secondes lorsque le climatiseur est éteint.

- **SETTING**, les symboles et les numéros clignotent.

2 Appuyez sur  (côté gauche de la touche) pour sélectionner l'unité intérieure à régler.

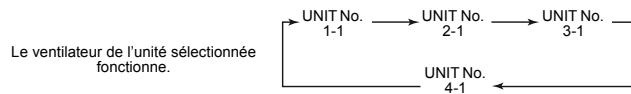
- Chaque pression sur cette touche modifie l'élément UNIT No. comme suit:



3 Appuyez sur les touches **TIME**   pour régler le paramètre du mode d'économie d'énergie.

- À chaque fois que vous appuyez sur l'une de ces touches, le niveau d'alimentation change de 1 %, avec une gamme comprise entre 100 % et 50 %.
- 75 % est le paramètre par défaut en usine.

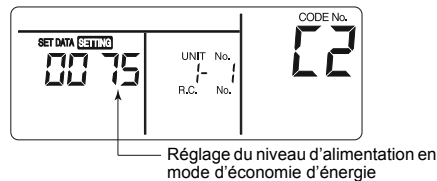

4 Appuyez sur la touche .

5 Appuyez sur la touche  pour terminer la configuration.

REMARQUE

- Lorsque d'autres appareils électriques sont utilisés en même temps, le mode d'économie d'énergie est conseillé afin d'éviter de solliciter le disjoncteur. Bien entendu, le mode veille peut aussi être utilisé pour économiser de l'énergie.
- Le mode d'économie d'énergie consomme moins d'énergie, mais risque de ne pas pouvoir refroidir la pièce aussi bien qu'en mode normal. (Le courant maximal est limité à environ 75 % (par défaut en usine) du mode normal.)
- Même si le fonctionnement débute/s'arrête, le mode de fonctionnement change, ou l'appareil est réinitialisé en mode d'économie d'énergie, le mode d'économie d'énergie est conservé jusqu'au prochain fonctionnement.

8 Mode d'autonettoyage

Cette fonction permet de sécher l'intérieur de l'unité en utilisant le mode FAN après avoir fait fonctionner l'appareil en mode COOL/DRY/AUTO (refroidissement) pour conserver l'unité intérieure propre.

- La durée du cycle d'autonettoyage varie avec la durée nécessaire pour le mode refroidissement/déshumidification/Automatique (refroidissement) comme suit.

Durée de fonctionnement en mode de refroidissement/déshumidification/Automatique (refroidissement)	Durée de l'opération d'autonettoyage
Moins de 10 minutes	Aucune opération d'autonettoyage
entre 10 et 60 minutes (moins d'1 heure)	1 heure
Plus d'1 heure	2 heures

- L'icône «  » s'affiche sur l'écran de la télécommande au cours de l'opération d'autonettoyage.

Pour arrêter l'autonettoyage de force, appuyez deux fois successivement sur la touche .

⚠ PRÉCAUTION

- Dans certains modes, le ventilateur continue de tourner même lorsque vous appuyez sur la touche  pour arrêter le climatiseur. Ceci est normal puisque l'autonettoyage est en cours.
- Les volets d'air s'ouvrent légèrement et se positionnent à l'horizontale pendant l'autonettoyage, ils se referment lorsque l'opération est terminée.
- Le témoin de fonctionnement (LED) ne s'allume pas pendant le mode d'autonettoyage (fonction).
- Le mode d'autonettoyage (fonction) ne peut pas nettoyer la pièce ni supprimer les moisissures ou la poussière déjà présentes à l'intérieur de l'unité intérieure.
- Pour annuler la fonction d'autonettoyage, contactez votre distributeur.

9 Paramètres avancés

■ Comment régler le type de pivotement

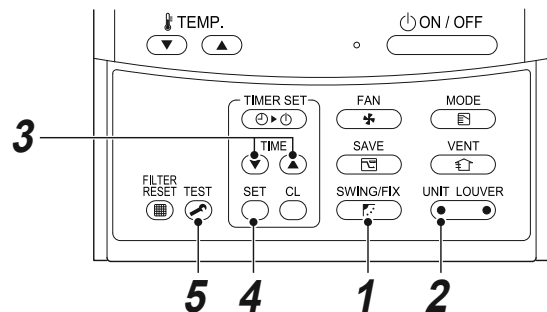

1 Appuyez sur la touche **SWING/FIX** pendant au moins 4 secondes tandis que le climatiseur est arrêté.

- **SETTING**, les symboles et les numéros clignotent.

2 Sélectionnez une unité intérieure à configurer en appuyant sur **UNIT LOUVER** (côté gauche de la touche).

- Chaque pression sur cette touche modifie le numéro de l'unité comme suit:

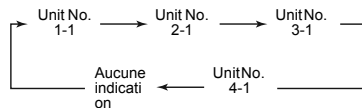

Le ventilateur de l'unité intérieure sélectionnée se met en marche et les volets d'air commencent à pivoter.

3 Sélectionnez un type de pivotement en appuyant sur les touches **TIME**.

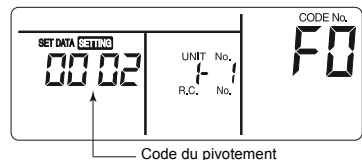

⚠ PRÉCAUTION

Ne réglez pas le code de pivotement sur « 0000 ». (Ce réglage peut provoquer une défaillance des volets d'air.)

4 Appuyez sur la touche **SET**.

5 Appuyez sur le bouton **TEST** pour terminer le réglage.

▼ Pivotement standard

Les quatre volets pivotent simultanément au même angle.

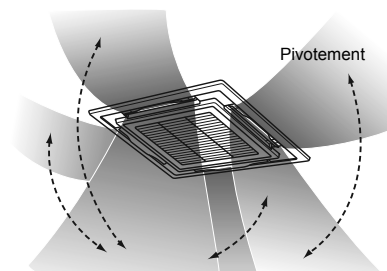

▼ Pivotement cyclique (recommandé pour le refroidissement)

Les quatre volets pivotent à des moments différents comme des vagues.

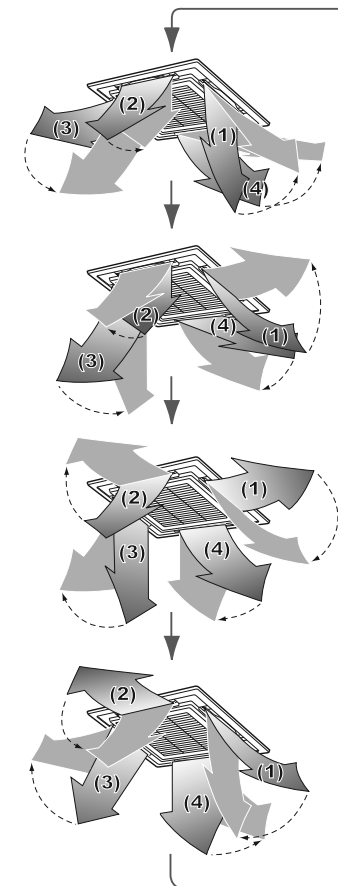

▼ Pivotement couplé

Le volet adjacent pivote alternativement horizontalement et vers le bas.

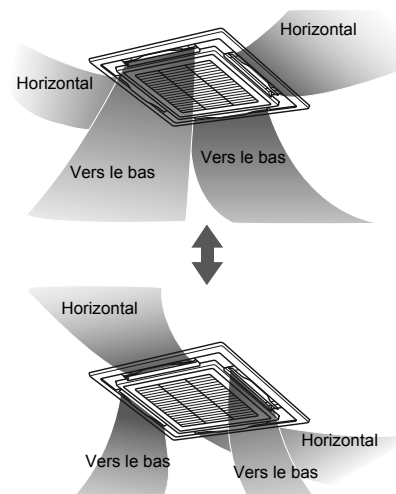

Code du pivotement	Pivotement des volets d'air
0001	Pivotement standard (Réglage par défaut en usine)
0002	Pivotement couplé
0003	Pivotement cyclique

■ Réglage du verrouillage des volets

1 Maintenez appuyée la touche  (côté droit de la touche) pendant au moins 4 secondes pendant que le fonctionnement est arrêté.

 clignote.



- Lorsqu'aucun numéro d'unité ne s'affiche, toutes les unités sont sélectionnées.

2 Appuyez sur la touche  (côté gauche de la touche) pour sélectionner une unité.

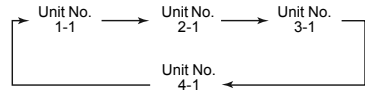
Le numéro de l'unité change chaque fois que vous appuyez sur la touche.





Le ventilateur de l'unité intérieure sélectionnée se met en marche et le volet pivote.

3 Appuyez sur les touches « TEMP.   » pour afficher le numéro du volet dont vous souhaitez fixer la direction.

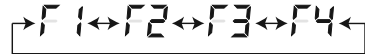
Le volet sélectionné pivote.



4 Appuyez sur les touches   pour sélectionner la direction du volet que vous ne voulez pas faire pivoter.

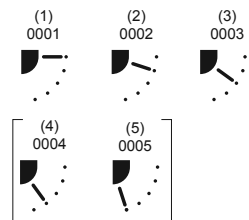

- * Lorsque (4) ou (5) est sélectionné, une condensation peut se former en mode de refroidissement.

5 Appuyez sur la bouton  pour valider le réglage.

Une fois le réglage validé, la marque  s'allume. (Pour régler le verrouillage des volets d'une autre unité, répétez la procédure à partir de l'étape 2. Pour régler le verrouillage d'un autre volet de la même unité, répétez la même procédure à partir de l'étape 3.)

6 Appuyez sur la bouton  pour terminer le réglage.

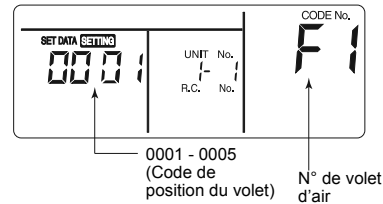

- * F1 apparaît dans la section CODE No. sur la télécommande. Cela indique que le volet 01 montré sur la figure suivante est sélectionné.

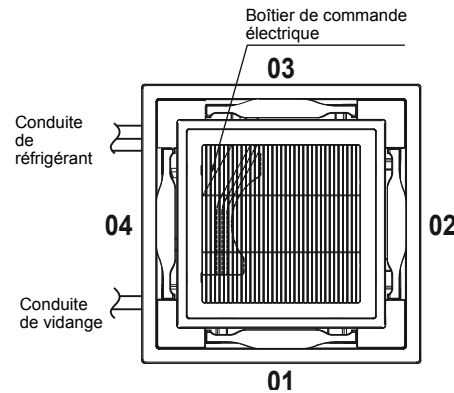

REMARQUE

Même en mode de verrouillage de volets, le volet bouge temporairement dans les cas suivants:

- Lorsque le climatiseur est arrêté.

■ Annulation du verrouillage des volets



Réglez « 0000 » à l'Étape 4 de « Réglage du verrouillage des volets ».

La marque  disparaît.

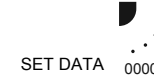
- * Les étapes 1 à 3 et 5 et 6 de « Réglage du verrouillage des volets » s'appliquent aussi à l'annulation du verrouillage.



◆ Ajustement de la direction horizontale

1 Maintenez appuyées les touches  et « TEMP.   » pendant au moins 4 secondes pendant que le fonctionnement est arrêté.

 clignote.



« 01 » apparaît dans CODE No.

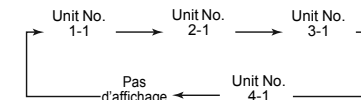

2 Appuyez sur la touche  (côté gauche de la touche) pour sélectionner une unité.

Le numéro de l'unité change chaque fois que vous appuyez sur la touche.



Le ventilateur de l'unité intérieure sélectionnée se met en marche et le volet pivote.

3 Appuyez sur les touches « TEMP.   » pour changer le CODE No. sur « 45 ».

4 Appuyez sur les touches « TIME.   » pour sélectionner une direction.

Direction SET DATA	Réglage de la direction
«0000»	Position d'atténuation de traces (réduit les traces au plafond)
«0002»	Position du souffle d'air froid (Exposez le moins directement possible votre corps à l'air froid) (réglage usine)

5 Appuyez sur la touche  pour vérifier les réglages.

L'indicateur s'arrête de clignoter et reste allumé, et les réglages peuvent être vérifiés.

6 Appuyez sur la touche  pour terminer le réglage.

- * Si la position du souffle d'air froid est sélectionnée, l'effet de réduction des traces au plafond est affaibli.

10 Entretien

⚠ AVERTISSEMENT

Le nettoyage du filtre à air et des pièces formant celui-ci implique un travail dangereux en hauteur ; vous devez par conséquent vous assurer qu'il est effectué par un installateur qualifié ou une personne d'entretien qualifiée.

N'y procédez pas vous-même.

Quand le cycle de refroidissement ou automatique (refroidissement) est terminé, le cycle de déshumidification commence et le ventilateur commence à fonctionner. Lors du nettoyage de l'unité, arrêtez de force l'opération de déshumidification et éteignez le coupe-circuit pour éviter d'être électrocuté.

Nettoyage des filtres à air

Des filtres à air encrassés entravent le bon déroulement des étapes de chauffage et de refroidissement.

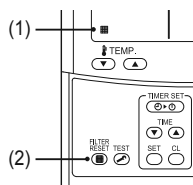

(1) Si « » s'affiche sur la télécommande, nettoyez les filtres à air.

(2) Une fois ce nettoyage terminé, appuyez sur la touche . « » disparaît.

Quand l'unité reste inutilisée sur une longue période

1. Faites fonctionner le ventilateur pendant quelques heures pour sécher l'intérieur.
2. Appuyez sur la touche de la télécommande pour arrêter le fonctionnement, puis éteindre le disjoncteur.
3. Nettoyez les filtres à air, puis remettez-les en place.

Avant la saison froide

Nettoyez le bac d'évacuation.

- Contactez le distributeur auprès duquel vous avez acheté le produit. (L'évacuation ne fonctionne pas si le bac d'évacuation ou l'évent est bouché. Dans certains cas, l'évacuation peut déborder et mouiller le mur ou le sol. Assurez-vous de nettoyer le carter de vidange avant la période d'utilisation du climatiseur.)

Faites une vérification périodique

- Si l'unité est utilisée pendant une période prolongée, des pièces peuvent se détériorer et entraîner des dysfonctionnements ou une mauvaise vidange de l'eau sèche en fonction de la chaleur, de l'humidité ou de la poussière.
- Outre l'entretien normal, il est recommandé de faire vérifier l'unité et de faire effectuer son entretien par le distributeur auprès duquel vous l'avez achetée.

REMARQUE

Il est fortement conseillé de nettoyer et d'entretenir régulièrement les unités intérieure et extérieure du climatiseur afin d'assurer un fonctionnement optimal et dans un souci de protection de l'environnement.

Lorsque vous utilisez le climatiseur pendant des périodes prolongées, nous vous recommandons de le faire vérifier au moins une fois par an.

Nous vous conseillons en outre de vérifier régulièrement que l'unité extérieure est en bon état et, le cas échéant, d'appliquer un traitement antirouille.

En règle générale, si une unité intérieure est utilisée quotidiennement pendant environ 8 heures ou plus, les unités intérieure et extérieure doivent être nettoyées au moins une fois tous les 3 mois. Confiez l'entretien ou le nettoyage de l'appareil à un technicien qualifié.

Bien qu'il soit à la charge du propriétaire, l'entretien régulier du climatiseur peut en prolonger la durée de vie.

L'absence de nettoyage régulier des unités intérieure et extérieure se soldera par une baisse des performances, l'apparition de givre, de fuites d'eau, voire une panne du compresseur.

Liste des vérifications

Pièce	Unité	Vérification (visuelle/auditive)	Entretien
Échangeur de chaleur	Intérieure/Extérieure	Poussière/saleté, rayures	Nettoyez l'échangeur de chaleur lorsqu'il est encrassé.
Moteur du ventilateur	Intérieure/Extérieure	Son	Prenez les mesures nécessaires en cas de présence de sons anormaux.
Filtre	Intérieure	Poussière/saleté, casse	<ul style="list-style-type: none"> • Nettoyez le filtre avec de l'eau si celui-ci est contaminé. • Remplacez-le s'il est endommagé.
Ventilateur	Intérieure	<ul style="list-style-type: none"> • Vibration, équilibre • Poussière/saleté, aspect général 	<ul style="list-style-type: none"> • Remplacez le ventilateur lorsqu'il vibre trop ou ne maintient pas un bon équilibre. • Nettoyez le ventilateur ou brossez-le si celui-ci est contaminé.
Grilles d'admission/d'évacuation d'air	Intérieure/Extérieure	Poussière/saleté, rayures	Réparez-les ou remplacez-les lorsqu'ils sont déformés ou endommagés.
Bac d'évacuation	Intérieure	Poussière/saleté, contamination lors de l'évacuation	Nettoyez le bac d'évacuation et modifiez l'inclinaison pour une évacuation optimale.
Panneau externe, claires-voies	Intérieure	Poussière/saleté, rayures	Nettoyez-les s'ils sont contaminés ou appliquez un enduit protecteur.
Extérieur	Extérieure	<ul style="list-style-type: none"> • Rouille, dégradation de l'isolant • Dégradation/écaillage du revêtement 	Appliquez un enduit protecteur.

11 Résolution des problèmes

Vérifiez les points décrits ci-dessous avant de demander une réparation.

	Symptôme	Cause
Il ne s'agit pas d'un dysfonctionnement.	Unité extérieure <ul style="list-style-type: none"> • Une brume blanche et froide ou de l'eau sort. • Parfois, un bruit de fuite d'air est émis. • Un bruit est émis lorsque l'appareil est mis sous tension. 	<ul style="list-style-type: none"> • Le ventilateur de l'unité extérieure s'arrête automatiquement et un dégivrage est effectué. • L'électrovanne fonctionne lorsque le dégivrage démarre ou s'arrête. • L'unité extérieure se prépare au fonctionnement.
	Unité intérieure <ul style="list-style-type: none"> • Parfois, un sifflement est émis. • Un son de claquement est émis. • L'air libéré a une odeur différente de l'habitude. • Le ventilateur continue à fonctionner même après l'arrêt du fonctionnement de l'unité. 	<ul style="list-style-type: none"> • Lorsque l'unité commence à fonctionner, pendant son fonctionnement ou immédiatement après son arrêt, un son ressemblant à un écoulement d'eau peut être émis ou le son de fonctionnement peut être plus fort pendant 2 ou 3 minutes immédiatement après le démarrage. Il s'agit du son de l'écoulement du réfrigérant ou du son de vidange du déshumidificateur. • C'est le son généré quand l'échangeur de chaleur, etc s'étend et se contracte légèrement à cause du changement de température. • Diverses odeurs telles que odeurs du mur, du tapis, de vêtements, de cigarette ou de cosmétiques adhèrent au climatiseur. • Le ventilateur continue à fonctionner en mode d'opération d'autonettoyage de l'échangeur de chaleur pendant le séchage.
	<ul style="list-style-type: none"> • L'unité ne fonctionne pas. 	<ul style="list-style-type: none"> • Y a-t-il eu une coupure de courant ? • Le disjoncteur a-t-il sauté ? • Le dispositif de sécurité a-t-il été activé ? (Le témoin de fonctionnement et l'icône de la télécommande clignotent.)
Vérifiez de nouveau.	La pièce n'est pas rafraîchie ou réchauffée.	<ul style="list-style-type: none"> • L'admission ou l'évacuation d'air de l'unité extérieure est bloquée ? • Y a-t-il une porte ou une fenêtre ouverte ? • Est-ce que le filtre à aire est bouché par la poussière ? • Le volume d'air est-il réglé trop « bas » ? Le mode de fonctionnement est-il réglé sur « Fan » ? • La température réglée est-elle appropriée ?

Si des situations inhabituelles persistent après la vérification des points ci-dessus, arrêtez l'unité, coupez le disjoncteur et appelez le distributeur auprès duquel vous avez acheté le produit en lui indiquant le numéro du produit et le symptôme. Ne tentez pas de réparer l'unité vous-même car cela est dangereux. Si l'indicateur (E0, F0, H0, etc.) est affiché sur l'écran LCD de la télécommande, veuillez consulter votre revendeur.

En présence de l'une des situations suivantes, arrêtez immédiatement l'unité, coupez le disjoncteur et contactez le distributeur auprès duquel vous avez acheté le produit.

- Le commutateur ne fonctionne pas correctement.
- Le disjoncteur saute souvent.
- Vous avez, par inadvertance, placé un corps étranger ou de l'eau à l'intérieur.
- L'unité ne peut pas fonctionner, même après la désactivation du dispositif de protection.
- D'autres situations inhabituelles sont rencontrées.

■ Confirmation et vérification

Lorsqu'une erreur survient au niveau du climatiseur, le code d'erreur et le UNIT No. d'unité intérieure apparaissent sur l'afficheur de la télécommande.

Le code d'erreur ne s'affiche que lors du fonctionnement. Si l'affichage disparaît, faites fonctionner le climatiseur conformément au point suivant « Confirmation du journal d'erreurs », pour la confirmation.

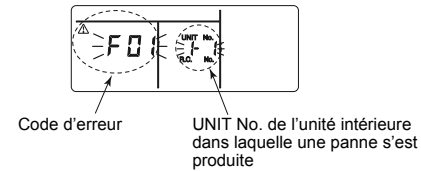

■ Confirmation du journal d'erreurs

Lorsqu'une erreur survient au niveau du climatiseur, le journal d'erreur peut être confirmé en procédant comme suit. (Le journal d'erreur est mémorisé jusqu'à un maximum de 4 erreurs.)

Le journal peut être confirmé à l'état de marche et à l'état d'arrêt.

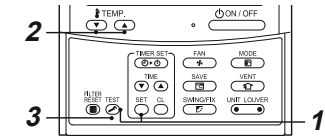

1 Lorsque vous appuyez simultanément sur les touches **SET** et **TEST** pendant 4 secondes ou davantage, l'affichage suivant apparaît. Si **✓** s'affiche, le mode entre en journal d'erreur.

- [01 : Ordre du journal des erreurs] s'affiche dans CODE No.
- [Code d'erreur] s'affiche dans la fenêtre CHECK.
- [Adresse de l'unité intérieure liée à l'erreur] s'affiche dans Unit No.

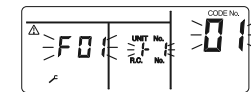

2 Chaque fois que vous appuyez sur la touche **TEMP.**, le journal des erreurs mémorisé s'affiche dans l'ordre.

Les nombres de CODE No. indiquent CODE No. [01] (dernier) → [04] (plus ancien).

EXIGENCE

N'appuyez pas sur la touche **ON/OFF** ou tout le journal des pannes de l'unité intérieure sera supprimé.

3 Après confirmation, appuyez sur la touche **TEST** pour retourner à l'affichage habituel.

12 Fonctionnement et performances

▼ Vérifications avant le démarrage

- Vérifiez si le fil de terre est coupé ou débranché.
- Vérifiez que le filtre à air sont installés.
- Enclenchez le disjoncteur au minimum 12 heures avant de démarrer le dispositif.

▼ Fonction de protection de 3 minutes

Cette fonction empêche l'activation du climatiseur dans les 3 minutes qui suivent la mise en marche de l'interrupteur principal/du disjoncteur pour faire redémarrer le climatiseur.

▼ Coupure de courant

- Si une coupure de courant se produit lorsque l'unité est en cours de fonctionnement, celle-ci s'arrête complètement.
- Pour remettre le climatiseur en marche, appuyez sur la touche ON / OFF de la télécommande.
 - La foudre ou un téléphone de voiture sans fil à proximité peut provoquer un dysfonctionnement de l'unité. Éteignez l'interrupteur principal ou le disjoncteur, puis allumez-les à nouveau. Appuyez sur la touche ON / OFF de la télécommande pour remettre l'appareil en marche.

▼ Fonctionnement en mode de dégivrage

- Si l'unité extérieure givre pendant le chauffage, le dégivrage démarrera automatiquement (et fonctionnera pendant environ 2 à 10 minutes) afin de maintenir la puissance calorifique.
- Les ventilateurs des unités intérieures et extérieures cesseront de fonctionner pendant le dégivrage.
 - Lors du dégivrage, l'eau obtenue est évacuée via la plaque inférieure de l'unité extérieure.

▼ Capacité de chauffage

Lorsque l'unité fonctionne en mode de chauffage, la chaleur est absorbée à partir de l'extérieur et redirigée vers la pièce. Cette méthode de chauffage est appelée « système de pompe à chaleur ». Lorsque la température extérieure est insuffisante, il est recommandé d'utiliser un autre appareil de chauffage associé au climatiseur.

▼ Conditions de fonctionnement du climatiseur

Pour un bon fonctionnement du climatiseur, utilisez-le dans les conditions de température ci-après :

Refroidissement	Température extérieure	: de -15°C à 46°C (temp. du thermomètre sec)
	Température de la pièce	: de 21°C à 32°C (temp. du thermomètre sec), de 15°C à 24°C (temp. du thermomètre mouillé)
	[PRÉCAUTION]	Humidité relative ambiante : inférieure à 80%. Si le climatiseur fonctionne à un taux supérieur, de la condensation peut se former à sa surface.
Chauffage	Température extérieure	: de -15°C à 15°C (temp. du thermomètre mouillé)
	Température de la pièce	: de 0°C à 28°C (temp. du thermomètre sec)

Si le climatiseur est utilisé dans des conditions autres que celles stipulées ci-dessus, un système de sécurité peut se déclencher.

13 Installation

N'installez pas le climatiseur dans les emplacements suivants

- N'installez pas le climatiseur dans une pièce à moins de 1 m d'un téléviseur, d'une chaîne stéréo ou d'une radio, faute de quoi le bruit transmis par le climatiseur risquerait d'affecter le fonctionnement de ces appareils.
- Près d'un appareil à haute fréquence (machine à coudre, appareil de massage à usage professionnel, etc.) pour éviter tout dysfonctionnement du climatiseur.
- Ne pas installer le climatiseur dans un lieu contenant de la poussière de fer ou d'autres métaux. Si de la poussière de fer ou d'autres métaux adhère à l'intérieur du climatiseur, il peut entrer en combustion spontanément et démarrer un feu.
- Dans un lieu humide ou pouvant contenir des substances grasses, de la vapeur, de la suie ou du gaz corrosif.
- Dans un endroit riche en sel, tel qu'une zone de bord de mer.
- Dans un lieu où de l'huile pour machines est utilisée en grande quantité.
- Dans un endroit habituellement exposé à un vent fort tel qu'une zone de bord de mer.
- Dans un lieu sujet à des émanations de gaz sulfureux, notamment une station thermale.
- Dans un bateau ou une grue mobile.
- En milieu acide ou alcalin (près de sources chaudes, d'une usine de produits chimiques ou d'un endroit sujet à des émissions dues à la combustion). De la corrosion pourrait se former sur l'ailette en aluminium et le tuyau en cuivre de l'échangeur de chaleur.
- N'installez pas le climatiseur près d'un obstacle (évent d'aération, matériel d'éclairage, etc.) qui perturbe la circulation de l'air de refoulement (une circulation d'air irrégulière risque d'affecter le bon fonctionnement ou de désactiver certains dispositifs).
- N'utilisez pas ce climatiseur à des fins particulières telles que la conservation d'aliments, d'instruments de précision ou d'objets d'art ou dans des lieux renfermant des animaux d'élevage ou des plantes, car ceci risquerait de dégrader la qualité des matériaux préservés.
- N'installez pas le climatiseur sur un objet qui doit être préservé de l'humidité (de la condensation pourrait s'écouler de l'unité intérieure à un taux d'humidité de 80 % ou plus lorsque l'orifice d'évacuation est obstrué.)
- Dans un lieu où du solvant organique est utilisé.
- Près d'une porte ou d'une fenêtre exposée à l'humidité de l'air extérieur ; de la condensation pourrait se former sur le climatiseur.
- Dans un lieu où un vaporisateur spécial est utilisé.

Attention au bruit et aux vibrations

- N'installez pas le climatiseur dans un endroit où le bruit de fonctionnement de l'unité extérieure ou son évacuation d'air chaud gênent le voisinage.
- Installez le climatiseur sur une base solide et stable évitant la transmission du bruit de fonctionnement, d'échos et de vibrations.
- Si une unité intérieure fonctionne, il est possible que d'autres unités intérieures éteintes émettent des sons.

14 Spécifications

Modèle	Niveau sonore (dBA)		Poids (Kg) Unité principale (Panneau de plafond)
	Refroidissement	Chauffage	
RAV-RM561UTP-E	*	*	20 (4,2)
RAV-RM801UTP-E	*	*	20 (4,2)
RAV-RM1101UTP-E	*	*	24 (4,2)
RAV-RM1401UTP-E	*	*	24 (4,2)

* Sous 70 dBA

Informations produit des conditions requises en matière d'éco-conception. (Regulation (EU) 2016/2281)
<http://ecodesign.toshiba-airconditioning.eu/en>

Déclaration de conformité

Fabricant : **TOSHIBA CARRIER (THAILAND) CO., LTD.**
 144 / 9 Moo 5, Bangkadi Industrial Park, Tivanon Road, Tambol Bangkadi,
 Amphur Muang, Pathumthani 12000, Thailand

Titulaire TCF : **TOSHIBA CARRIER EUROPE S.A.S**
 Route de Thil 01120 Montluel FRANCE

Déclare par la présente que le matériel décrit ci-dessous :

Dénomination générique : Climatiseur

Modèle/type : RAV-RM561UTP-E
 RAV-RM801UTP-E
 RAV-RM1101UTP-E
 RAV-RM1401UTP-E

Nom commercial : Climatiseur série Super inverseur numérique / série Inverseur numérique

Est conforme aux clauses de la directive Machinery (Directive 2006/42/EC) et aux réglementations transposées en loi nationale

REMARQUE

Cette déclaration devient nulle et non avenue si des modifications techniques ou opérationnelles sont introduites sans le consentement du fabricant.

TOSHIBA CARRIER (THAILAND) CO.,LTD.

144 / 9 Moo 5, Bangkadi Industrial Park, Tivanon Road, Tambol Bangkadi, Amphur Muang, Pathumthani 12000, Thailand

1115350298