

TOSHIBA

CLIMATISEUR (TYPE MULTIPLE) Manuel du propriétaire Pour télé-commande sans fil



Unité intérieure

Modèle: _____

Pour usage commercial

Type High Wall

MMK-UP0031HP-E, MMK-UP0031HPL-E
MMK-UP0051HP-E, MMK-UP0051HPL-E
MMK-UP0071HP-E, MMK-UP0071HPL-E
MMK-UP0091HP-E, MMK-UP0091HPL-E
MMK-UP0121HP-E, MMK-UP0121HPL-E
MMK-UP0151HP-E, MMK-UP0151HPL-E
MMK-UP0181HP-E, MMK-UP0181HPL-E
MMK-UP0241HP-E, MMK-UP0241HPL-E

Lorsque le modèle HPL (MMK-UP*HPL-E) est installé,
le kit PMV est nécessaire.

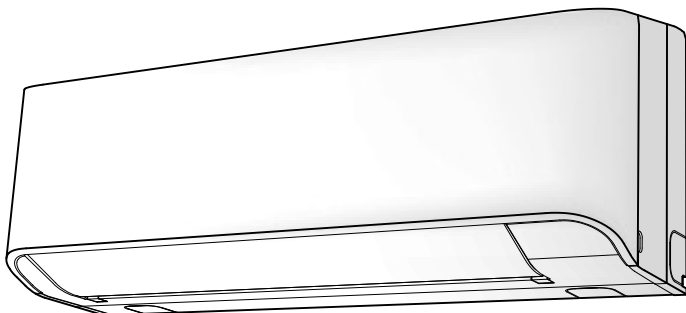

Manuel du propriétaire

1 Français

1 1 2 1 2 5 0 2 9 6

Instruction initiale

Nous vous remercions d'avoir choisi un climatiseur TOSHIBA.

Veillez lire attentivement ce Manuel du propriétaire avant d'utiliser votre climatiseur.

- Pensez à vous procurer le « Manuel du propriétaire » et le « Manuel d'installation » auprès du fabricant ou du revendeur.
À l'attention des constructeurs ou revendeurs.
- Veuillez expliquer clairement le contenu du Manuel du propriétaire et le remettre au client.

REMARQUE

Ce manuel décrit le fonctionnement de l'unité intérieure et de la télécommande sans fil.

Pour plus de renseignements sur la télécommande sans fil et l'unité intérieure, veuillez consulter le manuel d'utilisation fourni avec l'unité extérieure. (Gardez ces manuels en lieu sûr.)

CHOIX D'UN NOUVEAU RÉFRIGÉRANT

Ce climatiseur est d'un type inédit qui utilise le nouveau réfrigérant HFC (R410A) à la place du réfrigérant traditionnel R22 afin d'éviter la dégradation de la couche d'ozone.

Conformément à la norme IEC 60335-1

Cet appareil n'est pas conçu pour une utilisation par une personne (y compris des enfants) à mobilité réduite, ou déficiente mentalement ou manquant d'expérience et de connaissances, à moins qu'elle ait reçu des instructions ou une supervision concernant l'utilisation de l'appareil par une personne responsable de leur sécurité.

Les jeunes enfants doivent être surveillés afin de s'assurer qu'ils ne jouent pas avec l'appareil.

Conformément à la norme EN 60335-1

Cet appareil peut être utilisé par des personnes de plus de 8 ans et à mobilité réduite, ou déficientes mentalement ou manquant d'expérience et de connaissances, si elles ont reçu des instructions ou une supervision concernant l'utilisation de l'appareil en toute sécurité et s'ils comprennent les dangers possibles.

Les enfants ne doivent pas jouer avec l'appareil. Le nettoyage et l'entretien à réaliser par l'utilisateur ne peut pas être confié à des enfants sans surveillance.

Table des matières

1	MESURES DE SÉCURITÉ	5
2	ACCESSOIRES	11
3	NOM DES PIÈCES	11
4	NOM DES FONCTIONS DE LA TÉLÉCOMMANDE.....	13
5	RÉGLAGE DE L'HORLOGE	15
6	FONCTIONNEMENT LIMITÉ PAR LA COMMANDE DE GROUPE	16
7	MANIPULATION DE LA TÉLÉCOMMANDE	17
8	UTILISATION DE LA TÉLÉCOMMANDE	18
9	SUGGESTIONS POUR UN FONCTIONNEMENT ÉCONOMIQUE	25
10	FONCTIONNEMENT TEMPORAIRE	26
11	ENTRETIEN.....	27
12	PROBLÈMES ET CAUSES.....	30
13	SPÉCIFICATIONS	32

Merci d'avoir acheté ce climatiseur Toshiba.

Lisez attentivement ces instructions qui contiennent des informations importantes concernant la conformité à la Directive Matériel (Directive 2006/42/EC) et assurez-vous de les comprendre. Après lecture de ces instructions, veuillez les garder en lieu sûr avec le Manuel d'installation fourni avec votre produit.

Dénomination générique: Climatiseur





Définition d'un Installateur qualifié ou Technicien d'entretien qualifié

Le climatiseur doit être installé, entretenu, réparé et enlevé par un installateur qualifié ou une personne d'entretien qualifiée. Lorsqu'une de ces opérations doit être effectuée, demandez à un installateur qualifié ou à un technicien d'entretien qualifié de les exécuter pour vous.

Un installateur qualifié ou technicien d'entretien qualifié est un agent qui a les qualifications et connaissances décrites dans le tableau ci-dessous.

Agent	Qualifications et connaissances que cet agent doit posséder
Installateur qualifié	<ul style="list-style-type: none"> • L'installateur qualifié est une personne qui installe, entretient, déplace et enlève les climatiseurs fabriqués par Toshiba Carrier Corporation. Il ou elle a été formé pour installer, entretenir, déplacer et enlever les climatiseurs fabriqués par Toshiba Carrier Corporation ou, alternativement, il ou elle a reçu des consignes concernant de telles opérations par une ou des personnes qui ont été formés et a, par conséquent, acquis toutes les connaissances associées à ces opérations. • L'installateur qualifié qui est autorisé à effectuer un travail électrique compris dans l'installation, le déplacement et l'enlèvement possède les qualifications nécessaires à ce travail électrique conformément aux réglementations et à la législation locales, et il ou elle est une personne qui a été formée pour les problèmes relatifs au travail électrique sur les climatiseurs fabriqués par Toshiba Carrier Corporation ou, alternativement, il ou elle a reçu des consignes dans de tels domaines par une ou des personnes qui ont été formées et possèdent, par conséquent, les connaissances relatives à ce travail. • L'installateur qualifié qui est autorisé à manipuler du fluide frigorigène et à réaliser un travail de raccordement compris dans l'installation, le déplacement et l'enlèvement possède les qualifications nécessaires à cette manipulation de fluide frigorigène et de ce travail de raccordement conformément aux réglementations et à la législation locales, et il ou elle est une personne qui a été formée pour les problèmes relatifs à la manipulation de fluide frigorigène et de travail de raccordement sur les climatiseurs fabriqués par Toshiba Carrier Corporation ou, alternativement, il ou elle a reçu des consignes dans de tels domaines par une ou des personnes qui ont été formées et possèdent, par conséquent, les connaissances relatives à ce travail. • L'installateur qualifié qui est autorisé à travailler en hauteur a été formé aux domaines relatifs au travail en hauteur avec les climatiseurs fabriqués par Toshiba Carrier Corporation ou, alternativement, il ou elle a reçu des consignes dans de tels domaines par une ou des personnes qui ont été formées et possèdent, par conséquent, toutes les connaissances requises pour ce travail.
Technicien d'entretien qualifié	<ul style="list-style-type: none"> • La personne d'entretien qualifiée est une personne qui installe, répare, entretient, déplace et enlève les climatiseurs fabriqués par Toshiba Carrier Corporation. Il ou elle a été formé pour installer, réparer, entretenir, déplacer et enlever les climatiseurs fabriqués par Toshiba Carrier Corporation ou, alternativement, il ou elle a reçu des consignes pour de telles opérations par une ou des personnes qui ont été formées et a, par conséquent, acquis toutes les connaissances associées à ces opérations. • La personne d'entretien qualifiée qui est autorisée à effectuer un travail électrique compris dans l'installation, la réparation, le déplacement et l'enlèvement possède les qualifications nécessaires à ce travail électrique conformément aux réglementations et à la législation locales, et il ou elle est une personne qui a été formée pour les problèmes relatifs au travail électrique sur les climatiseurs fabriqués par Toshiba Carrier Corporation ou, alternativement, il ou elle a reçu des consignes dans de tels domaines par une ou des personnes qui ont été formées et possèdent, par conséquent, les connaissances relatives à ce travail. • La personne d'entretien qualifiée qui est autorisée à manipuler du fluide frigorigène et à réaliser un travail de raccordement compris dans l'installation, la réparation, le déplacement et l'enlèvement possède les qualifications nécessaires à cette manipulation de fluide frigorigène et de ce travail de raccordement conformément aux réglementations et à la législation locales, et il ou elle est une personne qui a été formée pour les problèmes relatifs à la manipulation de fluide frigorigène et de travail de raccordement sur les climatiseurs fabriqués par Toshiba Carrier Corporation ou, alternativement, il ou elle a reçu des consignes dans de tels domaines par une ou des personnes qui ont été formées et possèdent, par conséquent, les connaissances relatives à ce travail. • La personne d'entretien qualifiée qui est autorisée à travailler en hauteur a été formé aux domaines relatifs au travail en hauteur avec les climatiseurs fabriqués par Toshiba Carrier Corporation ou, alternativement, il ou elle a reçu des consignes dans de tels domaines par un ou des personnes qui ont été formées et possèdent, par conséquent, toutes les connaissances requises pour ce travail.

■ Avertissements apposés sur le climatiseur

Indication d'avertissement	Description		
<div style="border: 1px solid black; padding: 5px;">  <table border="1" style="width: 100%; border-collapse: collapse;"> <tr> <td style="text-align: center;">WARNING</td> </tr> <tr> <td>ELECTRICAL SHOCK HAZARD Disconnect all remote electric power supplies before servicing.</td> </tr> </table> </div>	WARNING	ELECTRICAL SHOCK HAZARD Disconnect all remote electric power supplies before servicing.	<p>AVERTISSEMENT</p> <p>RISQUE DE DECHARGE ELECTRIQUE Débranchez toutes les alimentations électriques distantes avant l'entretien.</p>
WARNING			
ELECTRICAL SHOCK HAZARD Disconnect all remote electric power supplies before servicing.			
<div style="border: 1px solid black; padding: 5px;">  <table border="1" style="width: 100%; border-collapse: collapse;"> <tr> <td style="text-align: center;">WARNING</td> </tr> <tr> <td>Moving parts. Do not operate unit with grille removed. Stop the unit before the servicing.</td> </tr> </table> </div>	WARNING	Moving parts. Do not operate unit with grille removed. Stop the unit before the servicing.	<p>AVERTISSEMENT</p> <p>Pièces mobiles. Ne faites pas fonctionner l'unité avec la grille déposée. Arrêtez l'unité avant l'entretien.</p>
WARNING			
Moving parts. Do not operate unit with grille removed. Stop the unit before the servicing.			
<div style="border: 1px solid black; padding: 5px;">  <table border="1" style="width: 100%; border-collapse: collapse;"> <tr> <td style="text-align: center;">CAUTION</td> </tr> <tr> <td>High temperature parts. You might get burned when removing this panel.</td> </tr> </table> </div>	CAUTION	High temperature parts. You might get burned when removing this panel.	<p>PRÉCAUTION</p> <p>Pièces à haute température. Vous pourriez vous brûler en déposant ce panneau.</p>
CAUTION			
High temperature parts. You might get burned when removing this panel.			
<div style="border: 1px solid black; padding: 5px;">  <table border="1" style="width: 100%; border-collapse: collapse;"> <tr> <td style="text-align: center;">CAUTION</td> </tr> <tr> <td>Do not touch the aluminum fins of the unit. Doing so may result in injury.</td> </tr> </table> </div>	CAUTION	Do not touch the aluminum fins of the unit. Doing so may result in injury.	<p>PRÉCAUTION</p> <p>Ne touchez pas les ailettes en aluminium de l'unité. Vous pourriez vous blesser.</p>
CAUTION			
Do not touch the aluminum fins of the unit. Doing so may result in injury.			
<div style="border: 1px solid black; padding: 5px;">  <table border="1" style="width: 100%; border-collapse: collapse;"> <tr> <td style="text-align: center;">CAUTION</td> </tr> <tr> <td>BURST HAZARD Open the service valves before the operation, otherwise there might be the burst.</td> </tr> </table> </div>	CAUTION	BURST HAZARD Open the service valves before the operation, otherwise there might be the burst.	<p>PRÉCAUTION</p> <p>RISQUE D'EXPLOSION Ouvrez les soupapes de service avant l'opération, sinon un éclatement pourrait se produire.</p>
CAUTION			
BURST HAZARD Open the service valves before the operation, otherwise there might be the burst.			

1 MESURES DE SÉCURITÉ

⚠ DANGER

- N'essayez pas d'installer l'unité vous-même. Faites appel à un installateur professionnel.
- N'essayez pas de réparer l'unité vous-même. Cette unité ne comporte aucun élément que vous puissiez vous-même réparer.
- L'ouverture ou le démontage du couvercle vous expose à des tensions dangereuses.
- La mise hors tension de l'appareil ne suffit pas à écarter tout risque d'électrocution.

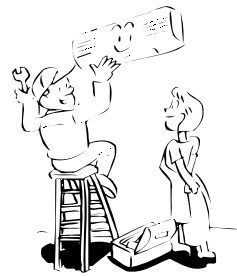

Le fabricant ne peut être tenu responsable pour tout dommage causé par le non respect des instructions et descriptions de ce manuel.

⚠ AVERTISSEMENT

Généralités

- Veuillez lire attentivement le manuel du propriétaire avant de mettre le climatiseur en marche. Plusieurs aspects doivent être pris en compte pour son fonctionnement quotidien.
- Demandez à votre revendeur ou à un professionnel de réaliser l'installation. Seul un installateur qualifié(*1) est capable d'installer un climatiseur. Si une personne non qualifiée installe un climatiseur, des problèmes peuvent se produire, tels qu'un incendie, une électrocution, des blessures, une fuite d'eau, du bruit et des vibrations.
- N'utilisez pas un fluide frigorigène différent de celui spécifié pour le complément ou le remplacement. Faute de quoi, une pression anormalement élevée risque d'être générée dans le circuit de réfrigération, ce qui peut entraîner une panne ou une explosion du produit ou vous pouvez vous blesser.
- Les endroits où de bruit de fonctionnement de l'unité extérieure peut être une nuisance. (En particulier, si le climatiseur doit être installé en limite de propriété, tenez le plus grand compte de sa nuisance sonore.)
- Cet appareil est destiné aux utilisateurs spécialisés ou formés dans les magasins, l'industrie légère ou pour un usage commercial par les personnes non spécialisées.

Transport et entreposage

- Lors du transport du climatiseur, portez des chaussures à coquilles, des gants et des vêtements de protection supplémentaires.
- Lors du transport du climatiseur, n'agrippez pas les bandes du carton d'emballage. Vous risquez de vous blesser si les bandes se brisent.

- Avant d'empiler les cartons d'emballage pour l'entreposage ou le transport, tenez compte des précautions inscrites sur les cartons d'emballage. Ne pas tenir compte de ces précautions risque d'entraîner l'effondrement de la pile.
- Le climatiseur doit être transporté dans des conditions stables. Si une pièce était endommagée, contactez le revendeur.
- Si le climatiseur doit être transporté à la main, faites appel à plusieurs personnes.

Installation

- Seul un installateur qualifié(*1) ou une personne d'entretien qualifiée(*1) est autorisé à réaliser le travail électrique sur le climatiseur. En aucun cas, ce travail doit être effectué par une personne non qualifiée étant donné que si le travail n'est pas correctement effectué, des chocs électriques et/ou des fuites électriques peuvent survenir.
- Une fois l'installation terminée, l'installateur doit expliquer les positions du disjoncteur. Dans l'hypothèse où ce problème est survenu dans ce climatiseur, réglez le disjoncteur sur la position OFF et contactez une personne d'entretien qualifiée(*1).
- Si l'unité est installée dans une petite pièce, prenez les mesures qui s'imposent pour qu'en cas de fuite la teneur en réfrigérant ne dépasse pas les limites permises. Consultez le revendeur chez qui vous avez acquis le climatiseur au moment de mettre en pratique ces mesures. Une accumulation de fluide frigorigène à haute concentration est susceptible de provoquer une insuffisance d'oxygène.
- N'installez pas le climatiseur dans un endroit qui peut être soumis à un risque de gaz combustible. En présence de fuites de gaz combustible ou d'une accumulation de celui-ci autour de l'unité, un incendie peut survenir.
- Utilisez les produits spécifiés par la compagnie pour les pièces achetées séparément. L'utilisation de produits non spécifiés peut entraîner un incendie, une électrocution, une fuite d'eau ou tout autre problème. Faites réaliser l'installation par un professionnel.
- Vérifiez que la mise à la terre est effectuée correctement.

Fonctionnement

- Avant d'ouvrir le panneau avant de l'unité intérieure ou du panneau de service de l'unité extérieure, réglez le disjoncteur sur la position OFF. Ne pas régler le disjoncteur sur la position OFF peut donner lieu à des chocs électriques par le biais d'un contact avec les pièces intérieures. Seul un installateur qualifié(*1) ou une personne d'entretien qualifiée(*1) est autorisé à enlever le panneau avant de l'unité intérieure ou le panneau de service de l'unité extérieure et à effectuer le travail requis.
- À l'intérieur du climatiseur se trouvent des zones à haute tension et des pièces tournantes. En raison d'un risque de chocs électriques ou du fait que vos doigts ou des objets puissent se coincer dans les pièces tournantes, n'enlevez pas le panneau avant de l'unité intérieure ou le panneau de service de l'unité extérieure. Lorsque le travail englobant la dépose de ces pièces est requis, contactez un installateur qualifié(*1) ou un personnel d'entretien qualifié(*1).

- Ne déplacez ni ne réparez l'unité vous-même. Celle-ci fonctionnant sous haute tension, vous pourriez vous électrocuter en démontant le couvercle et l'unité principale.
- Utilisez un support de plus de 50 cm de haut pour nettoyer le filtre de l'unité intérieure ou pour effectuer d'autres travaux nécessitant un travail en hauteur. Étant donné que le support risque de tomber et de vous blesser lors d'un travail en hauteur, ce genre de travail ne peut pas être réalisé par des personnes non qualifiées. Lorsque ce type de travail doit être réalisé, ne le faites pas vous-même mais demandez plutôt à un installateur qualifié(*1) ou à un technicien d'entretien qualifié(*1) de l'effectuer pour vous.
- Ne touchez pas l'ailette en aluminium de l'unité extérieure. Vous risquez de vous blesser dans le cas contraire. Si l'ailette doit être touchée, ne la touchez pas vous-même mais contactez plutôt un installateur qualifié(*1) ou un technicien d'entretien qualifié(*1).
- Ne grimpez pas ou ne placez pas d'objets sur le dessus de l'unité extérieure. Vous ou les objets pourriez tomber de l'unité extérieure et ainsi vous blesser.
- Ne placez aucun appareil à combustion dans un endroit exposé directement au souffle du climatiseur, faute de quoi sa combustion risquerait d'être défectueuse.
- Si le climatiseur doit fonctionner dans une pièce contenant aussi un appareil à combustion, ventilez la pièce suffisamment. Une ventilation trop faible risquerait de provoquer une insuffisance d'oxygène.
- Quand le climatiseur est utilisé dans un endroit clos, pensez à aérer suffisamment la pièce. Une ventilation trop faible risquerait de provoquer une insuffisance d'oxygène.
- N'exposez pas votre corps directement à l'air froid pendant longtemps et ne vous refroidissez pas excessivement. Cela pourrait détériorer votre condition physique et vous rendre malade.
- N'insérez pas votre doigt ni une tige dans l'admission ou l'évacuation d'air. Cela pourrait entraîner des blessures car la rotation du ventilateur se fait à grande vitesse dans l'unité.
- Consultez le magasin où vous avez acheté le climatiseur si la climatisation (refroidissement et chauffage) n'est pas réalisée correctement car une fuite de réfrigérant pourrait en être la cause. Vérifiez les détails de la réparation avec un personnel de service qualifié(*1) quand la réparation comprend une charge supplémentaire de réfrigérant.
- Arrêtez le fonctionnement du climatiseur et de coupez le disjoncteur avant le nettoyage. Sinon, cela pourrait entraîner des blessures car la rotation du ventilateur se fait à grande vitesse dans l'appareil.

Réparations

- En cas de problème (comme par exemple lorsque l'affichage d'une erreur est apparue, une odeur de brûlé survient, des sons anormaux sont entendus, le climatiseur ne parvient pas à refroidir ou à réchauffer ou une fuite d'eau est présente) est survenu au niveau du climatiseur, ne touchez pas le climatiseur vous-même et réglez le disjoncteur sur la position OFF, ensuite, contactez une personne d'entretien qualifiée(*1). Prenez des mesures pour garantir

que l'alimentation ne sera pas branchée (en indiquant « hors service » près du disjoncteur, par exemple) jusqu'à ce que le technicien d'entretien qualifié(*1) arrive. Continuer à utiliser le climatiseur alors qu'il présente un problème peut entraîner des problèmes mécaniques ou donner lieu à des chocs électriques et autres problèmes.

- Si la grille du ventilateur est endommagée, n'approchez pas de l'unité extérieure et réglez le disjoncteur sur la position OFF, ensuite contactez une personne d'entretien qualifiée(*1) pour effectuer les réparations. Ne réglez pas le disjoncteur en position ON jusqu'à ce que les réparations soient terminées.
- S'il existe un danger que l'unité intérieure tombe, ne vous approchez pas de l'unité intérieure et réglez le disjoncteur en position OFF, ensuite contactez un installateur qualifié(*1) ou un personnel d'entretien qualifié(*1) pour réinstaller l'unité. Ne réglez pas le disjoncteur en position ON jusqu'à ce que l'unité soit réinstallée.
- S'il existe un danger que l'unité extérieure ne se renverse, ne vous approchez pas de l'unité extérieure et réglez le disjoncteur en position OFF, ensuite contactez un installateur qualifié(*1) ou un personnel d'entretien qualifié(*1) pour réinstaller l'unité ou effectuer les améliorations. Ne réglez pas le disjoncteur en position ON jusqu'à ce que les améliorations ou la réinstallation soient terminées.
- Ne modifiez pas l'appareil. Cela pourrait entraîner un incendie, une électrocution ou un autre problème.

Réinstallation

- Lorsque le climatiseur doit être réinstallé, ne le déplacez pas vous-même mais contactez plutôt un installateur qualifié(*1) ou un personnel d'entretien qualifié(*1). Si le climatiseur n'est pas correctement réinstallé, cela peut donner lieu à des chocs électriques et/ou un incendie.

PRÉCAUTION

Pour déconnecter l'appareil du secteur.

- Cet appareil doit être branché sur secteur au moyen d'un interrupteur avec une séparation de contact d'au moins 3 mm.

Vous devez utiliser un fusible d'installation (tous les types de fusible peuvent être utilisés) pour la ligne d'alimentation de ce climatiseur.

Installation

- Faites cheminer le tuyau de vidange comme il convient pour assurer un écoulement parfait. Une mauvaise vidange peut entraîner l'inondation d'une pièce et des dommages aux meubles.
- Raccordez le climatiseur à une alimentation exclusive correspondant à la tension nominale, faute de quoi l'unité pourrait tomber en panne ou provoquer un incendie.
- Vérifiez que l'unité extérieure est fixée à la base. Sinon, les unités pourraient se renverser ou d'autres accidents pourraient se produire.









Fonctionnement





- N'utilisez pas ce climatiseur à des fins particulières, telles que la conservation d'aliments, d'instruments de précision, d'objets d'art, d'animaux d'élevage, en voiture, bateau.
- Ne touchez aucun interrupteur si vous avez les mains humides, faute de quoi vous risqueriez de vous électrocuter.
- Lorsque vous envisagez de ne pas utiliser l'appareil pendant une période prolongée, désactivez l'interrupteur principal ou le disjoncteur par mesure de sécurité.
- Pour que le climatiseur conserve toute sa puissance, conformez-vous à la gamme des températures de fonctionnement précisée dans les instructions. Dans le cas contraire, il peut présenter une défaillance, tomber en panne ou laisser fuir de l'eau.
- Évitez de faire tomber du liquide sur la télécommande. Évitez de renverser du jus, de l'eau ou tout autre liquide.
- Ne lavez pas le climatiseur. Cela pourrait entraîner une électrocution.
- Vérifiez si la base de l'installation et les autres équipements ont été détériorés après une utilisation pendant une longue période. Les laisser dans une telle condition peut entraîner une chute de l'unité et causer des blessures.
- Ne laissez pas des vaporisateurs inflammables ou d'autres matériaux inflammables près du climatiseur, et ne vaporisez pas un aérosol inflammable directement sur le climatiseur. Ils pourraient prendre feu.
- Arrêtez le fonctionnement du climatiseur et de coupez le disjoncteur avant le nettoyage. Sinon, cela pourrait entraîner des blessures car la rotation du ventilateur se fait à grande vitesse dans l'appareil.
- Pour le nettoyage du climatiseur, demandez qu'il soit réalisé par le revendeur. Nettoyer un climatiseur d'une façon incorrecte peut causer des dommages aux pièces en plastique, des défauts d'isolation des pièces électriques, et entraîner un mauvais fonctionnement. Dans le pire des cas, cela pourrait entraîner une fuite d'eau, une électrocution, une émission de fumée et un incendie.
- Ne placez pas de récipient d'eau tel qu'un vase sur l'unité. Une pénétration d'eau dans l'appareil pourrait se produire et cela pourrait entraîner une détérioration de l'isolation électrique et une électrocution.
- Ne lavez pas les climatiseurs avec des dispositifs de nettoyage à haute pression. Une décharge électrique peut entraîner des électrocutions ou des incendies.

(*1) Reportez-vous à « Définition d'un installateur qualifié ou Technicien d'entretien qualifié ».

■ Informations concernant le transport, la manipulation et l'entreposage du carton

◆ Exemples d'indication sur le carton

Symbole	Description	Symbole	Description
	Gardez au sec		Ne le laissez pas tomber
 FRAGILE	Fragile		Ne le couchez pas
 7 cartons	Hauteur d'empilement (8 cartons peuvent être empilés dans ce cas)		Ne marchez pas sur ce carton
	Cette face vers le haut		Ne pas faire un pas
	Manipuler avec soin		

Autres précautions	Description	
 <table border="1" data-bbox="375 1049 540 1184"> <tr> <td>  Caution Injury possibility. Don't handle with packing band, or may get injured in case of broken band. </td> </tr> </table>	 Caution Injury possibility. Don't handle with packing band, or may get injured in case of broken band.	<p>PRÉCAUTION</p> <p>Risque de blessure. Ne pas manipuler à l'aide de la bande d'emballage sous peine de se blesser en cas de rupture de bande.</p>
 Caution Injury possibility. Don't handle with packing band, or may get injured in case of broken band.		

2 ACCESSOIRES

Télécommande

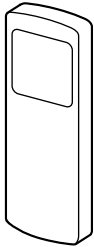

Support de la télécommande



Piles (deux)

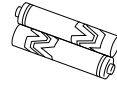

3 NOM DES PIÈCES

■ Unité intérieure

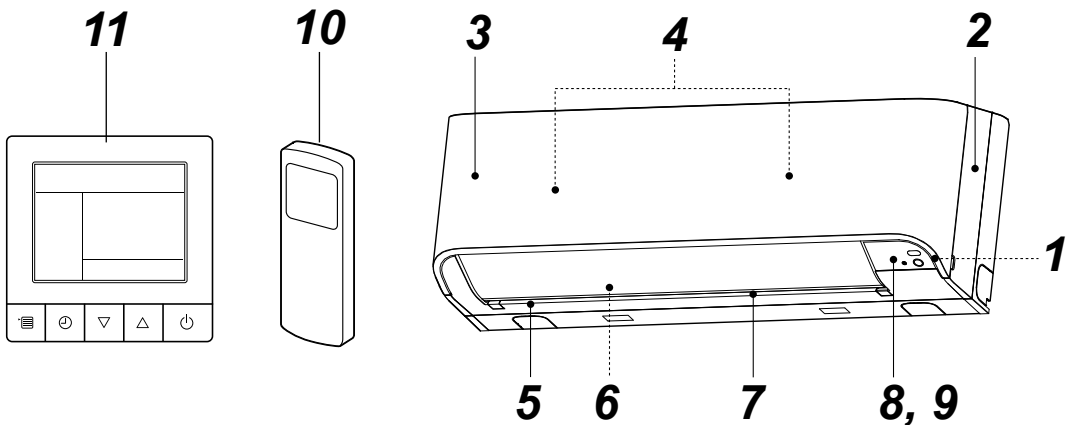

- 1** Capteur de température ambiante
- 2** Panneau avant
- 3** Grille de l'entrée d'air
- 4** Filtre à air
- 5** Sortie d'air

- 6** Volet de flux d'air horizontal
- 7** Volet de flux d'air horizontal vertical
- 8** Panneau d'affichage
- 9** Capteur de signal infrarouge
- 10** Télécommande (sans fil)
- 11** Télécommande (avec fil, vendu séparément)

■ Noms et fonctions des indicateurs et des commandes de l'unité intérieure

Panneau d'affichage

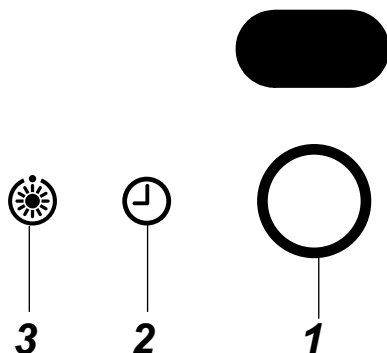

Les conditions de fonctionnement sont décrites ci-dessous.

1 FONCTIONNEMENT (Blanc)

Ce témoin s'allume pendant le fonctionnement du climatiseur.

2 MINUTERIE (Blanc)

Ce témoin s'allume lorsque la minuterie est programmée.

REMARQUE

En cas de réglage de la minuterie à l'aide de la télécommande filaire, le témoin MINUTERIE ne s'allume pas.

En cas de combinaison groupée, le témoin MINUTERIE s'allume uniquement sur l'unité principale (voir « 6 FONCTIONNEMENT LIMITÉ PAR LA COMMANDE DE GROUPE »)

3 Préchauffage/Dégivrage (Blanc)

Ce témoin s'allume à la mise sous tension ou pendant le chauffage ou le dégivrage.

⚠ PRÉCAUTION

• Commandes contradictoires en mode de fonctionnement

Si vous sélectionnez FONCTIONNEMENT AUTOMATIQUE sur un modèle sans commutation automatique (refroidissement/ chauffage) ou si vous sélectionnez le mode CHAUFFAGE dans un modèle ne produisant que du froid, le climatiseur émet un signal d'alarme (bip, bip). Choisissez un autre mode de fonctionnement à l'aide de la touche MODE de la télécommande sans fil. Vous ne pouvez pas annuler la commande erronée à l'aide de la télécommande filaire.

- Lorsqu'une interdiction locale est définie au moyen de la commande centralisée depuis un autre équipement, aucun signal n'est reçu même si une touche de la télécommande est actionnée. Toutefois, le signal de la touche MARCHÉ/ ARRÊT est accepté (un avertissement sonore « pi » est émis par intermittence à cinq reprises).

Fonctionnement TEMPORAIRE

Si vous égarez la télécommande sans fil ou si les piles sont épuisées, appuyez sur le bouton [RESET].

- Appuyez sur le bouton [RESET] pour déclencher le climatiseur.
Appuyez de nouveau sur le bouton pour l'arrêter.

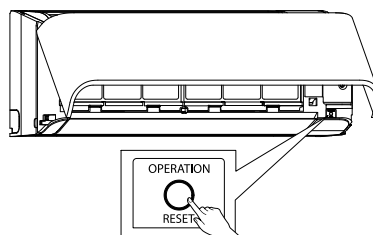

Touche FONCTIONNEMENT/
RÉINITIALISATION

4 NOM DES FONCTIONS DE LA TÉLÉCOMMANDE

■ Télécommande sans fil et fonctions

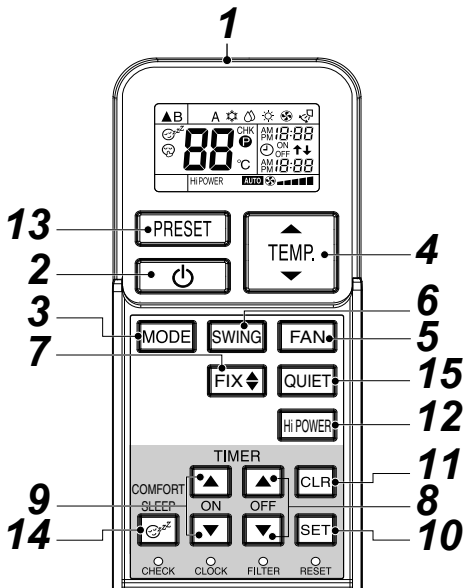

1 Émetteur de signal infrarouge

Transmet un signal à l'unité intérieure.

2 Touche MARCHÉ/ARRÊT

Appuyez sur la touche pour mettre en marche l'unité. (Un signal de réception est émis.)
Appuyez de nouveau sur la touche pour arrêter l'unité. (Un signal de réception est émis.)
Si l'unité intérieure n'émet aucun signal de réception, appuyez deux fois sur la touche.

3 Touche de sélection du mode (MODE)

Appuyez sur cette touche pour sélectionner un mode. Chaque fois que vous appuyez sur la touche, un mode est sélectionné selon la boucle suivante A : Automatique, : Refroidissement, : Déshumidification, : Chauffage, : Ventilation uniquement, et revenir à A. (Un signal de réception est émis.)

4 Touche de la température (TEMP)

..... Il est possible de régler la température jusqu'à 30 °C.

..... Elle peut être abaissée jusqu'à 17 °C. (Un signal de réception est émis.)

5 Touche de la vitesse du ventilateur (FAN)

Appuyez sur cette touche pour sélectionner la vitesse du ventilateur. Si vous sélectionnez AUTO, la vitesse du ventilateur dépend de la température ambiante.

Vous pouvez également choisir un des cinq réglages manuels de la vitesse du ventilateur. (FAIBLE , FAIBLE+ , MOYEN , MOYEN+ , ÉLEVÉ) (Un signal de réception est émis.)

6 Touche du balayage automatique du volet (SWING)

Appuyez sur la touche pour déclencher l'oscillation le volet. (Un signal de réception est émis.)
Appuyez sur la touche SWING pour arrêter l'oscillation du volet. (Un signal de réception est émis.)

7 Touche de réglage du volet (FIX)

Appuyez sur la touche pour régler la direction du flux d'air. (Un signal de réception est émis.) Si cette touche est relâchée, une tonalité de réception retentit en continu.

8 Touche d'arrêt de la minuterie (OFF)

Appuyez sur cette touche pour fixer l'heure d'arrêt de la minuterie.

9 Touche de mise en marche de la minuterie (ON)

Appuyez sur cette touche pour fixer l'heure de la mise en marche de la minuterie.

10 Touche mémoire (SET)

Appuyez sur la touche pour programmer les réglages de l'heure. (Un signal de réception est émis.)

11 Touche d'annulation (CLR)

Appuyez sur cette touche pour annuler l'heure de début ou d'arrêt de la minuterie. (Un signal de réception est émis.)

12 Touche puissance élevée (Hi POWER)

Appuyez sur cette touche pour faire fonctionner le climatiseur de manière automatique. Cette fonction est incompatible avec la commande de groupe.

13 Touche PRESET

Appuyez sur cette touche pour sélectionner le mode de fonctionnement favori préalablement mémorisé. Pour mémoriser ce mode, appuyez sur la touche pendant au moins 3 secondes lorsque le mode de fonctionnement qui vous intéresse est activé. s'affiche et le mode est mémorisé.

14 Touche COMFORT SLEEP

Appuyez sur cette touche pour désactiver la minuterie, ce qui permet au climatiseur d'ajuster automatiquement la température et la vitesse du ventilateur. Vous pouvez sélectionner 4 plages de minuterie désactivée (1, 3, 5 ou 9 heures). En mode de fonctionnement par commande de groupe, la température et la vitesse du ventilateur définies ne sont pas automatiquement ajustées. Seule la fonction de désactivation de la minuterie est activée.

15 Touche QUIET

Appuyez sur cette touche pour lancer le fonctionnement en mode silencieux. Appuyez à nouveau sur cette touche pour rétablir le fonctionnement normal.

■ Noms et fonctions des indicateurs de la télécommande sans fil

Affichage

Toutes les indications, sauf celle de l'heure de l'horloge, s'affichent en appuyant sur la touche MARCHE/ARRÊT .

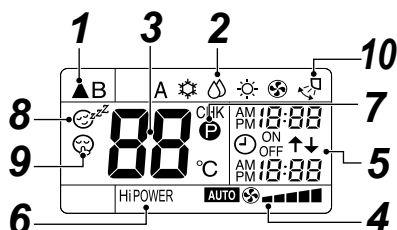

- L'illustration présente toutes les indications à des fins d'explication.

En fonctionnement normal, seules les indications appropriées figurent sur la télécommande.



1 Indicateur de transmission

Ce symbole () indique que la télécommande transmet des signaux à l'unité intérieure.

2 Indicateur du mode

Précise le mode de fonctionnement actuel.

(A : Automatique,  : Refroidissement,

 : Déshumidification,  : Chauffage,





 : Ventilation seule)

3 Indicateur de température

Indique le réglage de la température (entre 17 °C à 30 °C).

Lorsque vous avez choisi le mode de fonctionnement sur  : Ventilation seule, aucune indication de température ne s'affiche.

4 Indicateur de la vitesse du mode FAN

Spécifie la vitesse de ventilation sélectionnée. AUTO ou un des cinq niveaux (FAIBLE , FAIBLE+ , MOYEN , MOYEN+ , ÉLEVÉ ) s'affiche.

L'écran affiche **AUTO** si le mode de fonctionnement est  : Déshumidification.

5 Indicateur TIMER et indicateur de l'heure

L'heure ou l'heure à laquelle la minuterie est programmée s'affiche.

L'heure actuelle est toujours précisée sauf si la minuterie est en cours de fonctionnement.

6 Indicateur Hi POWER

S'affiche lorsque le mode puissance élevée est activé.

Appuyez sur la touche Hi POWER pour activer ce mode et appuyez à nouveau sur la touche pour l'interrompre.

7 Indicateur (PRESET)

S'affiche lors de la mémorisation de votre mode de fonctionnement favori ou indique, le cas échéant, le mode de fonctionnement favori mémorisé. Cette icône apparaît également lorsque le fonctionnement favori mémorisé s'affiche.

8 Indicateur (COMFORT SLEEP)

S'affiche au cours du fonctionnement avec la minuterie désactivée, ce qui permet d'ajuster automatique la température et la vitesse du ventilateur. À chaque fois que vous appuyez sur la touche COMFORT SLEEP, l'affichage présente les valeurs suivantes, à tour de rôle : 1 h, 3 h, 5 h et 9 h.

9 Indicateur (QUIET)

S'affiche en cours de fonctionnement silencieux.

10 Swing display

S'affiche lors de l'oscillation, c'est-à-dire pendant le déplacement du volet vers le haut et vers le bas.

REMARQUE

Lorsque la télécommande filaire et la télécommande sans fil sont utilisées, il peut parfois se produire un léger décalage au niveau de l'affichage de la télécommande sans fil par rapport au fonctionnement réel.

■ Préparation et vérification avant la mise en marche

1. Mise en place des piles

- Faites glisser le couvercle du compartiment des piles.
- Insérez 2 piles neuves (R03 [AAA]) en respectant les polarités (+) et (-).

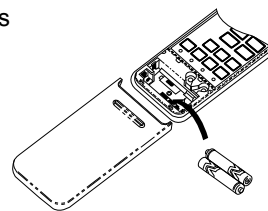

2. Retrait des piles

- Faites glisser le couvercle du compartiment des piles.
- Retirez les 2 piles usagées.

Piles

- Pour remplacer les piles, utilisez deux piles neuves (R03 [AAA]).
- Dans des conditions normales d'utilisation, les piles durent environ un an.
- Changez les piles si l'unité intérieure n'émet aucun signal de réception ou si la télécommande ne permet pas de faire fonctionner le climatiseur.
- Pour éviter tout dysfonctionnement dû à une fuite des piles, retirez les piles si vous envisagez de ne pas utiliser la télécommande pendant plus d'un mois.
- Veuillez recycler les piles usagées conformément aux dispositions prévues par la réglementation de votre pays.

5 RÉGLAGE DE L'HORLOGE

Réglage de l'heure



Avant de mettre en route le climatiseur, réglez l'horloge de la télécommande selon la procédure décrite dans cette section. L'horloge de la télécommande indiquera l'heure que le climatiseur soit en marche ou pas.

■ Réglage initial

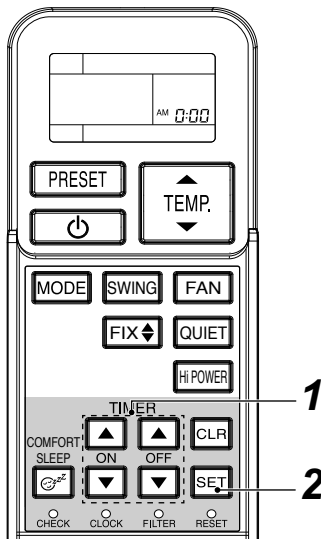
Après avoir introduit des piles dans la télécommande, AM 0:00 apparaît sur l'affichage de la télécommande et clignote.



1 Touches ou en mode TIMER

Appuyez sur la touche  ou  de la fonction TIMER pour mettre l'horloge à l'heure. Chaque pression sur la touche TIMER incrémente l'heure d'une minute. En maintenant enfoncé la touche TIMER, l'heure augmente par tranche de dix minutes.

2 Touche SET

Appuyez sur la touche SET . L'heure actuelle s'affiche et l'horloge se met en marche.

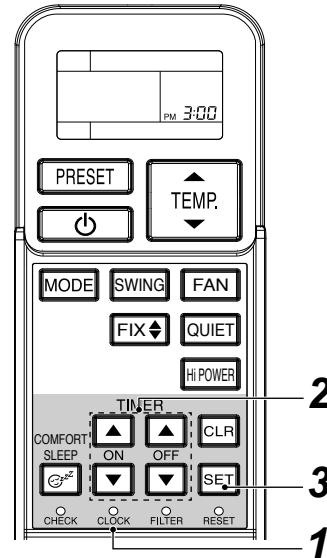

■ Réglage de l'horloge



1 Touche CLOCK

Appuyez sur la touche CLOCK • avec la pointe d'un crayon. L'affichage de l'heure se met à clignoter.

2 Touches ou en mode TIMER

Appuyez sur la touche  ou  de la fonction TIMER pour mettre l'horloge à l'heure. Chaque pression sur la touche TIMER incrémente l'heure d'une minute. En maintenant enfoncé la touche TIMER, l'heure augmente par tranche de dix minutes.

3 Touche SET

Appuyez sur la touche SET . L'heure actuelle s'affiche et l'horloge se met en marche.

6 FONCTIONNEMENT LIMITÉ PAR LA COMMANDE DE GROUPE

REMARQUE

Commande de groupe : permet de commander plusieurs climatiseurs à la fois.

Unité intérieure principale : unité de référence de l'ensemble des unités en mode de fonctionnement par commande de groupe. Elle reçoit les instructions de la télécommande et les transmet aux unités secondaires.

(L'unité intérieure principale est la seule unité intérieure qui reçoit le signal MARCHE/ARRÊT envoyé par la télécommande sans fil.)

Unité intérieure secondaire : toute unité intérieure autre que l'unité principale.

Un télécommande filaire (vendue séparément) est nécessaire pour la commande de groupe.

▼ Exemple de combinaison groupée

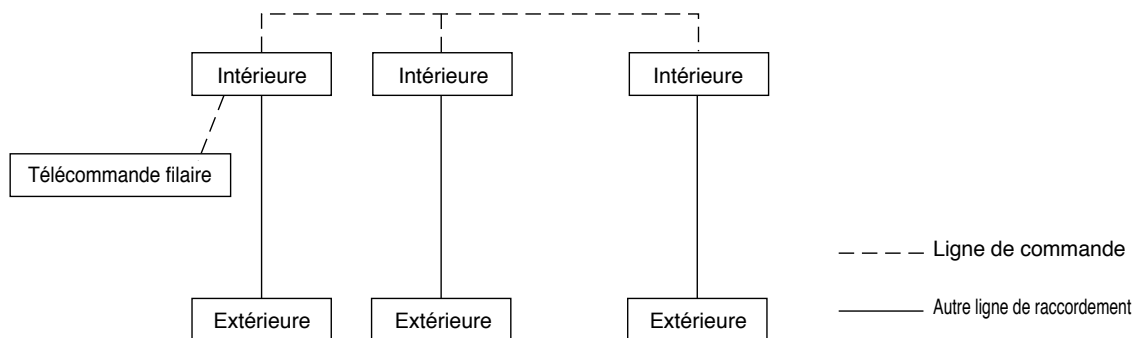

⚠ PRÉCAUTION

Si vous utilisez l'unité intérieure en mode de commande de groupe,

1. Le mode Hi POWER ne fonctionne pas.

Si vous appuyez sur la touche Hi POWER de la télécommande sans fil, l'unité intérieure émet un signal de réception et l'écran de la télécommande change. Toutefois, le mode Hi POWER n'est pas déclenché. Rétablissez l'affichage de la télécommande sans fil en appuyant sur la touche Hi POWER.

2. COMFORT SLEEP

Si vous appuyez sur la touche COMFORT SLEEP de la télécommande sans fil, l'unité intérieure émet un signal de réception et l'indication sur la télécommande change comme pour la commande Hi POWER. Toutefois, l'ajustement automatique de la température et de la vitesse du ventilateur n'est pas effectué. Seule la fonction d'arrêt de la minuterie est activée.

3. Les unités autres que l'unité principale ne répondent pas à la télécommande et n'autorisent pas le mode de fonctionnement TEMPORAIRE.

Lorsque vous commandez le climatiseur à partir de la télécommande sans fil, le signal doit être transmis à l'unité principale.

C'est la définition des adresses, au moment de l'installation, qui détermine l'unité principale et l'unité secondaire. Cette dernière ne reçoit aucun signal de la télécommande.

Le climatiseur ne fonctionne pas, même si la touche [RESET] de l'unité secondaire est actionnée.

(Certaines unités secondaires peuvent recevoir les signaux SWING et FIX, mais ces opérations ne sont exécutées que sur l'unité qui reçoit le signal.)

(Si vous utilisez la télécommande sans fil, seule l'unité principale reçoit le signal SWING. Si le signal SWING est transmis à l'unité secondaire, la tonalité de refus de signal (3 bips) retentit et l'unité secondaire ne reçoit pas le signal.)

En cas d'utilisation de la touche FIX, l'unité principale et l'unité secondaire peuvent être commandées de manière autonome.

Si vous utilisez la télécommande filaire, vous pouvez modifier la direction du flux d'air de chaque unité en sélectionnant l'unité intérieure.)

4. Seul le témoin TIMER de l'unité principale s'allume.

Lorsque la minuterie est réglée à l'aide de la télécommande filaire, même le témoin TIMER de l'unité principale ne s'allume pas.

7 MANIPULATION DE LA TÉLÉCOMMANDE

PRÉCAUTION

- Le climatiseur ne fonctionnera pas si des rideaux, des portes ou d'autres obstacles bloquant la transmission des signaux entre la télécommande et l'unité intérieure.
- Évitez de faire tomber un liquide dans la télécommande.
Veillez à ne pas exposer la télécommande à la lumière directe du soleil ou à une source de chaleur.
- Si le récepteur infrarouge de l'unité intérieure est exposée à la lumière directe du soleil, le climatiseur risque de ne pas fonctionner correctement.
Utilisez des rideaux pour éviter que le récepteur ne soit exposé directement au soleil.
- Si la pièce accueillant le climatiseur est pourvue d'un éclairage fluorescent à déclenchement électronique, les signaux pourraient ne pas être reçus correctement. Si vous envisagez d'utiliser un tel éclairage, contactez votre revendeur local.
- Si d'autres appareils électriques réagissent à la télécommande, éloignez-les ou contactez votre revendeur local.

■ Emplacement de la télécommande

- Placez la télécommande dans un endroit où ses signaux peuvent atteindre le capteur de l'unité intérieure (à une distance de 7 m, au maximum).
- Lorsque vous activez le fonctionnement de la minuterie, la télécommande transmet automatiquement un signal à l'unité intérieure à l'heure fixée.
Si la télécommande se trouve dans une position gênant la bonne transmission du signal, le déclenchement de la minuterie peut être différé de 15 minutes.

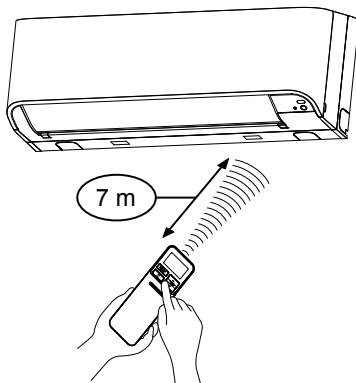

■ Support de la télécommande

Installation du support de la télécommande

- Avant de procéder à l'installation du support de la télécommande sur un mur ou un pilier, vérifiez si l'unité intérieure capte les signaux de la télécommande depuis l'emplacement prévu.

Insertion et extraction de la télécommande

- Pour mettre la télécommande en place, placez-la parallèlement au support et enfoncez-la dedans. Pour retirer la télécommande, faites glisser la télécommande vers le haut pour la dégager du support.

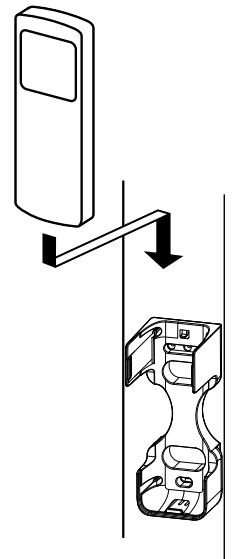

8 UTILISATION DE LA TÉLÉCOMMANDE

■ Fonctionnement du mode de refroidissement, de chauffage ou de ventilation uniquement

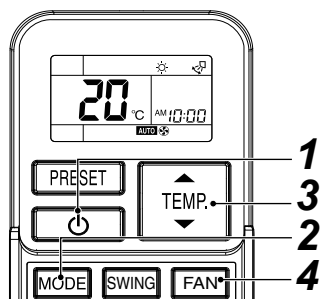

Marche



1 Bouton MARCHE/ARRÊT ()

Appuyez sur ce bouton pour mettre en marche le climatiseur.

2 Touche de sélection du mode ()



Sélectionnez la fonction Refroidissement , Chauffage  ou Ventilation seule .

3 Touche de la température ()

Fixez la température désirée. Lorsque le climatiseur est en mode VENTILATION SEULE, la température ne s'affiche pas.

4 Touche de la vitesse du ventilateur ()

Sélectionnez **AUTO** , FAIBLE , FAIBLE+ , MOYEN , MOYEN+ , ÉLEVÉ .

- Le témoin de FONCTIONNEMENT  sur le panneau d'affichage de l'unité intérieure s'allume. L'unité se met en route au bout de 3 minutes environ. (Si vous sélectionnez le mode VENTILATION SEULE, l'unité démarre immédiatement.)
- Le mode Ventilation seule  ne permet pas de contrôler la température.
- La vitesse du ventilateur en mode **AUTO** correspond au réglage ÉLEVÉ . En conséquence, il suffit de procéder selon les étapes **1**, **2** et **4** pour sélectionner ce mode.

Arrêt

Bouton MARCHE/ARRÊT ()

Appuyez sur ce bouton pour arrêter le climatiseur.

REMARQUE

Lorsque l'unité intérieure fonctionne avec une unité extérieure de refroidissement uniquement,  apparaît sur l'affichage de la télécommande, mais la fonction de chauffage est désactivée.

■ Déshumidification

Marche

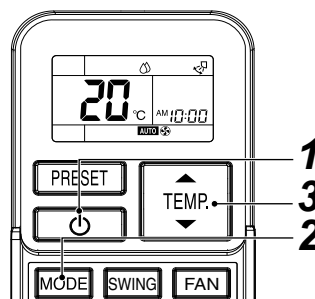

1 Bouton MARCHE/ARRÊT ()



Appuyez sur ce bouton pour mettre en marche le climatiseur.

2 Touche de sélection du mode ()

Sélectionnez DÉSHUMIDIFICATION .

3 Touche de la température ()

Fixez la température désirée.

- La vitesse du ventilateur signale **AUTO** .
- Le témoin de FONCTIONNEMENT  sur le panneau d'affichage de l'unité intérieure s'allume et le climatiseur se met en marche au bout de 3 minutes uniquement.

Arrêt

Bouton MARCHE/ARRÊT ()

Appuyez sur ce bouton pour arrêter le climatiseur.

■ Fonctionnement automatique (commutateur automatique)

Cette fonction ne peut être utilisée qu'avec une unité extérieure de récupération de chaleur. Si cette fonction est utilisée avec un autre modèle d'unité extérieure, « A » (Auto) apparaît au niveau de la télécommande, mais la fonction automatique est désactivée.

Marche

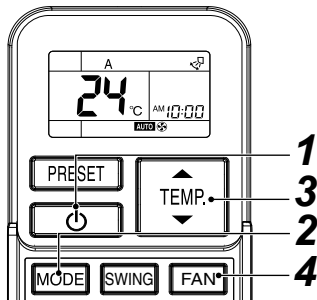

- 1 Bouton MARCHÉ/ARRÊT** ()
Appuyez sur ce bouton pour mettre en marche le climatiseur.
- 2 Touche de sélection du mode** ()
Sélectionnez A.
- 3 Touche de la température** ()
Fixez la température désirée.
- 4 Touche de la vitesse du ventilateur** ()
Sélectionnez **AUTO** FAIBLE ■, FAIBLE+ ■■■, MOYEN ■■■■, MOYEN+ ■■■■■, ÉLEVÉ ■■■■■■.

- Le témoin de FONCTIONNEMENT sur le panneau d'affichage de l'unité intérieure s'allume. Le mode de fonctionnement est sélectionné en fonction de la température ambiante et se met en marche au bout de 3 minutes environ.
- Si le mode automatique « A » n'apporte pas le confort attendu, vous pouvez sélectionner manuellement le mode de fonctionnement souhaité.

Arrêt

- Bouton MARCHÉ/ARRÊT** ()
Appuyez sur ce bouton pour arrêter le climatiseur.

PRÉCAUTION

Commandes contradictoires en mode de fonctionnement

Si vous sélectionnez FONCTIONNEMENT AUTOMATIQUE sur un modèle sans commutation automatique (refroidissement/chauffage) ou si vous sélectionnez le mode CHAUFFAGE dans un modèle ne produisant que du froid, le témoin s'allume et les témoins et clignotent en alternance avec un signal d'alarme (bip, bip) provenant du climatiseur du fait des commandes contradictoires en mode de fonctionnement. Vous ne pouvez pas annuler la commande erronée à l'aide de la télécommande filaire.

■ Fonctionnement de la minuterie

Servez-vous de la télécommande filaire pour régler la minuterie, si ce n'est pas déjà fait.

Démarrage et arrêt de la minuterie

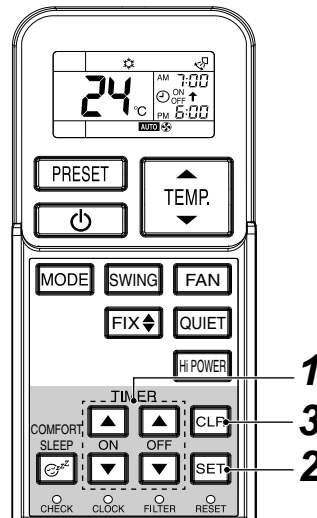

Réglage de la minuterie (TIMER)

- 1 Touches ON et OFF TIMER** (ou)
Appuyez sur la touche ON ou la touche OFF TIMER selon le cas.
 - Le réglage de la minuterie précédent apparaît à l'écran et clignote ainsi que ON/OFF. Définissez l'horaire souhaité. Chaque pression sur la touche TIMER incrémente l'heure de dix minutes. En maintenant enfoncé la touche TIMER, l'heure augmente par tranche d'une heure.
- 2 Touche SET** ()
Appuyez sur la touche SET pour régler la minuterie. Le créneau horaire de la minuterie s'affiche et la minuterie se met en marche.

Annulation du mode TIMER

- 3 Touche CLR** ()
Appuyez sur la touche CLR pour annuler la programmation de la minuterie.

PRÉCAUTION

- Lorsque vous activez le fonctionnement de la minuterie, la télécommande transmet automatiquement le signal de la minuterie à l'unité intérieure à l'heure spécifiée. Par conséquent, vérifiez si l'endroit où vous placez la télécommande lui permet d'envoyer correctement le signal. Dans le cas contraire, cette opération peut être différée de 15 minutes (au maximum).
- Si vous n'appuyez pas sur la touche SET dans les 30 secondes après le réglage de l'heure, celui-ci est annulé.

Lorsque vous avez programmé le fonctionnement de la minuterie, les réglages sont enregistrés au niveau de la télécommande.

Par la suite, le climatiseur se met en route dans les conditions définies en appuyant simplement sur la touche ON/OFF de la télécommande.

Si l'heure affichée par l'horloge clignote, vous ne pouvez pas utiliser la minuterie.

Conformez-vous aux instructions de la section « RÉGLAGE DE L'HEURE », puis programmez la minuterie.

Programmation combinée de la minuterie (définition du début et de l'arrêt de la minuterie)

Arrêt de la minuterie → Départ de la minuterie (Fonctionnement → Arrêt → Fonctionnement)



Cette fonction est pratique pour arrêter le climatiseur après vous êtes couché et le redémarrer à votre réveil ou lorsque vous rentrez chez vous.

Exemple :

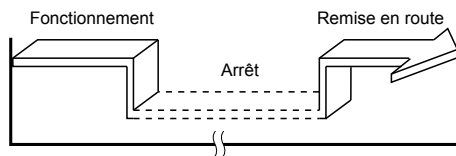
Pour arrêter le climatiseur et le remettre en route le lendemain matin.



▼ Réglage de la minuterie combinée (TIMER)

1. Appuyez sur la touche OFF  TIMER pour fixer l'heure d'arrêt de la minuterie.
2. Appuyez sur la touche ON  TIMER pour fixer l'heure de démarrage de la minuterie.
3. Appuyez sur la touche SET .

Départ de la minuterie → Arrêt de la minuterie (Arrêt → Fonctionnement → Arrêt)



Cette procédure permet de déclencher le climatiseur à votre réveil et de l'arrêter lorsque vous quittez la maison.

Exemple :

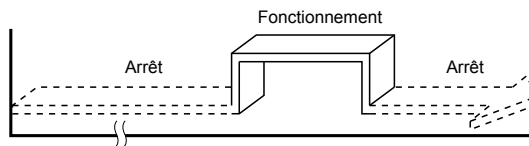
Pour mettre en route le climatiseur le lendemain matin et l'arrêter.











▼ Réglage de la minuterie combinée (TIMER)

1. Appuyez sur la touche ON TIMER  pour fixer l'heure de démarrage de la minuterie.
 2. Appuyez sur la touche OFF TIMER  pour fixer l'heure d'arrêt de la minuterie.
 3. Appuyez sur la touche SET .
- La fonction de démarrage (ON) ou d'arrêt (OFF) de la minuterie la plus proche de l'heure actuelle est activée en premier.
 - Si le même horaire est défini pour les deux fonctions de la minuterie, aucune n'est appliquée. Il est possible aussi que le climatiseur cesse de fonctionner.

Minuterie combinée quotidienne (définition du début et de l'arrêt de la minuterie et activation quotidienne)

Cette fonctionnalité est utile lorsque vous souhaitez utiliser la minuterie combinée chaque jour à la même heure.

▼ Réglage de la minuterie combinée (TIMER)

1. Appuyez sur la touche ON TIMER  pour fixer l'heure de démarrage de la minuterie.
 2. Appuyez sur la touche OFF TIMER  pour fixer l'heure d'arrêt de la minuterie.
 3. Appuyez sur la touche SET .
 4. Après l'étape 3, une flèche ( ou ) clignote pendant 3 secondes environ. Pendant qu'elle clignote, appuyez sur la touche SET .
- Lorsque le programme quotidien de la minuterie est en cours, les deux flèches (, ) sont affichées.

Annulation du fonctionnement de la minuterie

Appuyez sur la touche CLR .

Horloge

Au cours du fonctionnement de la minuterie (ON-OFF, OFF-ON ou OFF), l'heure n'est plus affichée et est remplacée par l'heure programmée. Pour afficher l'heure, appuyez brièvement sur la touche SET ; l'heure s'affiche pendant 3 secondes environ.

■ Fonctionnement en mode de puissance élevée

Puissance élevée (Hi POWER)

- Le mode Hi POWER ajuste automatiquement la température ambiante, la direction du flux d'air et le mode de fonctionnement de sorte que la pièce soit rapidement rafraîchie en été et réchauffée en hiver.

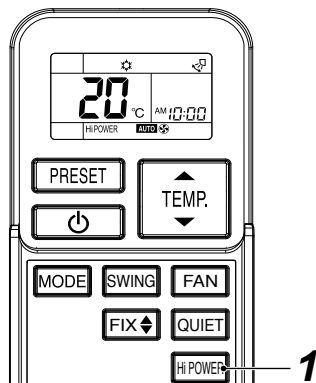

Réglage du mode Hi POWER

1 Touche Hi POWER

Appuyez sur le bouton Hi POWER après le démarrage d'un mode de fonctionnement. L'indication « Hi POWER » s'affiche simultanément sur la télécommande.

Annulation du mode Hi POWER

1 Touche Hi POWER

Appuyez à nouveau sur la touche Hi POWER. L'indication « Hi POWER » cesse de s'afficher sur la télécommande.

⚠ PRÉCAUTION

- Le mode Hi POWER ne peut pas être activé en mode DÉSHUMIDIFICATION et VENTILATION SEULE, ni lorsque le démarrage de la minuterie (ON TIMER) est programmé.
- Le mode Hi POWER est incompatible avec la commande de groupe. Lorsque le signal Hi POWER est transmis à l'unité intérieure principale, une tonalité de réception retentit sans que le mode Hi POWER soit appliqué. Veuillez annuler le mode Hi POWER.

■ Fonctionnement silencieux

- Le mode QUIET permet un fonctionnement silencieux du climatiseur en choisissant automatiquement la vitesse de ventilation la plus faible.

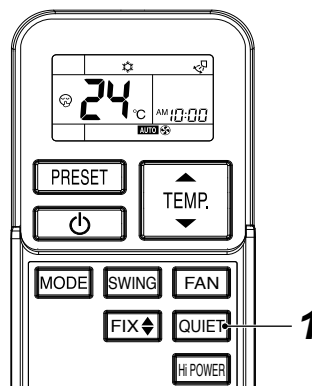

Réglage du mode QUIET

1 Touche QUIET

Appuyez sur le bouton QUIET après le démarrage d'un mode de fonctionnement. L'indication s'affiche simultanément.

Annulation du mode QUIET

1 Touche QUIET

Appuyez à nouveau sur la touche QUIET. Le symbole cesse de s'afficher sur la télécommande.

⚠ PRÉCAUTION

Le mode QUIET ne peut pas être activé si la fonction DÉSHUMIDIFICATION est sélectionnée.

REMARQUE

Dans certains cas, du fait de ses caractéristiques spécifiques, le fonctionnement silencieux n'assure pas un rafraîchissement ou un chauffage suffisant de la pièce.

■ Fonctionnement prédéfini

Définissez le fonctionnement de votre choix pour pouvoir l'appliquer ultérieurement.
Les réglages sont mémorisés par l'unité (hormis la direction du flux d'air).

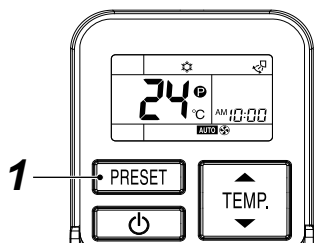

Sélectionnez le fonctionnement qui vous convient.

1 Appuyez sur le bouton PRESET pendant 3 secondes pour mémoriser les réglages.

L'indicateur  s'affiche.

Par la suite, le mode de fonctionnement mémorisé sera appliqué par simple pression de ce bouton.

■ Fonctionnement du mode Confort nocturne

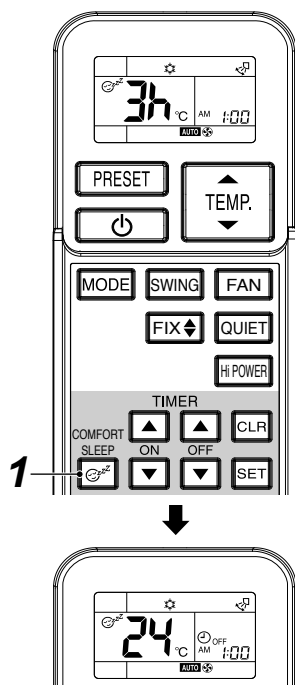

Le mode COMFORT SLEEP est un mode sans fonctionnement de la minuterie (OFF) avec réglage automatique de la température et de la vitesse du ventilateur.



1 Appuyez sur la touche COMFORT SLEEP.

Vous avez le choix entre quatre réglages (1, 3, 5 ou 9 heures) pour définir la mise en veille de la minuterie.

⚠ PRÉCAUTION

Le mode COMFORT SLEEP ne permet pas l'utilisation des modes  DÉSHUMIDIFICATION ou  VENTILATION SEULE.

REMARQUE

- En mode de refroidissement, la température de réglage s'élève d'un 1 degré/heure pendant 2 heures (augmentation de 2 degrés). En mode de chauffage, la température de réglage est abaissée.
- En cas de commande de groupe, le climatiseur n'ajuste pas automatiquement température et la vitesse du ventilateur selon les paramètres définis. Seule la fonction d'arrêt de la minuterie est activée.

■ Réglage de la direction du flux d'air

- Réglez correctement la direction du flux d'air. Autrement, vous ne serez pas à l'aise et la température de la pièce sera inégale.
- Réglez le flux d'air vertical à l'aide de la télécommande.
- Réglez le flux d'air horizontal manuellement.

Réglage du flux d'air vertical

Le climatiseur règle automatiquement la direction du flux d'air vertical conformément aux conditions de fonctionnement lorsque le mode AUTO ou A est sélectionné.

Pour régler la direction du flux d'air que vous désirez

Cette opération s'effectue avec le climatiseur d'air en marche.

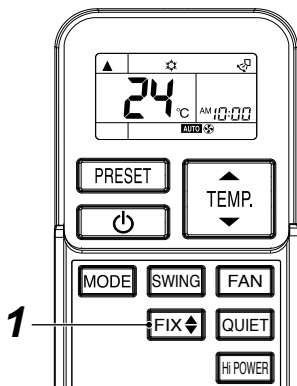
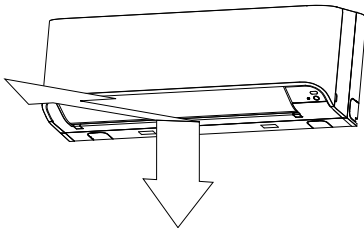

1 Touche FIX

Maintenez la touche FIX de la télécommande enfoncée ou appuyez brièvement dessus pour déplacer le volet dans la direction souhaitée.

- Par la suite, le flux d'air vertical est automatiquement diffusé dans la direction d'inclinaison du volet que vous avez sélectionnée à l'aide de la touche FIX.

REMARQUE

L'angle de la grille de flux d'air vertical est différent en mode de refroidissement, de déshumidification et de chauffage.

Pour déclencher l'oscillation automatique du flux d'air

Cette opération s'effectue avec le climatiseur d'air en marche.

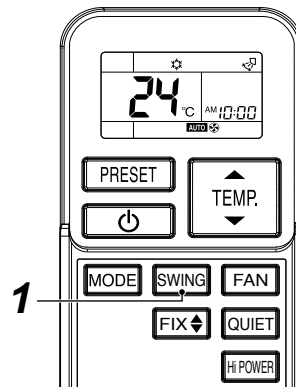
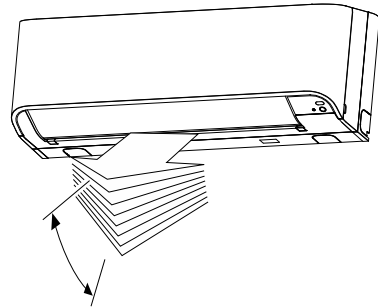

1 Touche SWING



Appuyez sur la touche SWING de la télécommande.

- Pour arrêter la fonction, appuyez sur la touche SWING.

■ Sélection des télécommandes sans fil A-B

Pour distinguer l'utilisation de la télécommande pour chaque unité intérieure dans le cas où 2 climatiseurs sont installés à proximité.

Réglage B de la télécommande.

1. Appuyez sur la touche RESET de l'unité intérieure pour mettre le climatiseur en marche.
2. Pointez la télécommande en direction de l'unité intérieure.
3. Maintenez la touche  de la télécommande enfoncée avec la pointe d'un stylo. «00» apparaît sur l'afficheur. (Image ①)
4. Appuyez sur la touche  sans relâcher la touche . «B» apparaît sur l'afficheur. «00» disparaît et le climatiseur s'arrête. La télécommande B est mémorisée. (Image ②)

REMARQUE

1. Répétez les étapes ci-dessus pour réinitialiser la télécommande en A.
2. La télécommande A n'a pas d'affichage «A».
3. Le réglage par défaut d'usine de la télécommande est A.

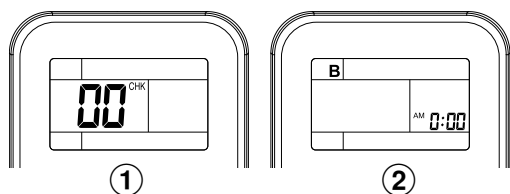

⚠ PRÉCAUTION

- Les touches FIX et SWING ne sont pas disponibles lorsque le climatiseur n'est pas en marche (ni si l'heure de début de la minuterie est programmée).
- Le climatiseur ne doit pas fonctionner pendant plusieurs heures avec le flux d'air dirigé vers le bas en cours de refroidissement ou de déshumidification. En effet, de la condensation peut apparaître à la surface du volet de flux d'air vertical et provoquer la chute de gouttes d'eau.
- Ne déplacez pas manuellement le volet de flux d'air vertical. Utilisez toujours la touche FIX. Si vous déplacez un volet manuellement, il risque de ne plus fonctionner correctement. Si tel est le cas, arrêtez immédiatement le climatiseur, puis redémarrez-le.
- Si vous arrêtez et redémarrez immédiatement le climatiseur, le volet de flux d'air vertical risque de demeurer immobile pendant 10 secondes.
- Le réglage du volet est limité en cas de commande de groupe. (voir page 16)

■ Réglage du flux d'air horizontal

Préparation

- Saisissez le levier du volet de flux d'air horizontal et déplacez-le pour régler le flux dans la direction souhaitée.
- Vous pouvez régler le flux d'air sur la gauche, le centre ou la droite du volet.

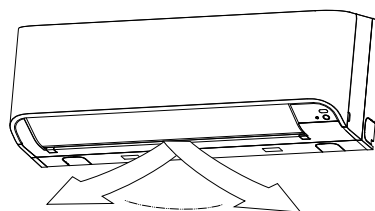

9 SUGGESTIONS POUR UN FONCTIONNEMENT ÉCONOMIQUE

■ Maintenez la température ambiante à un niveau agréable

Nettoyez les filtres à air

Un filtre à air encrassé peut nuire au bon fonctionnement du climatiseur.
Nettoyez-les tous les 15 jours.

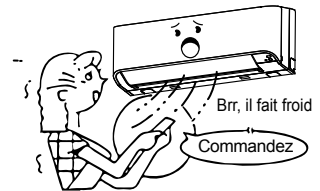

N'ouvrez pas les portes et les fenêtres plus que nécessaire

Pour conserver l'air frais ou chaud dans la pièce, n'ouvrez pas les portes et les fenêtres plus qu'il ne le faut.

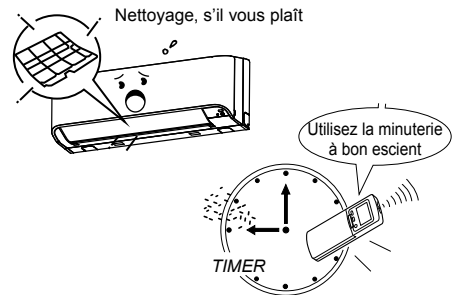

Rideaux des fenêtres

Lors du refroidissement, fermez les rideaux pour éviter la lumière directe du soleil.
Pendant le chauffage, fermez les rideaux pour conserver la chaleur.

Utilisez la minuterie à bon escient

Programmez la minuterie pour le temps désiré de fonctionnement.

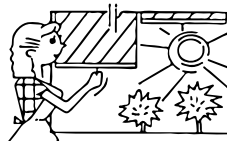

Faites en sorte que l'air circule uniformément dans la pièce

Réglez la direction du flux d'air pour obtenir une circulation d'air uniforme dans la pièce.

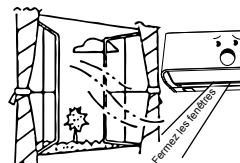

Souffle vers le haut

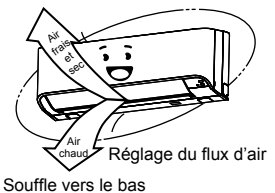

Souffle vers le bas

10 FONCTIONNEMENT TEMPORAIRE

■ Fonctionnement TEMPORAIRE

Cette fonction est utilisée pour faire fonctionner l'appareil de façon temporaire si vous égarez la télécommande ou la positionnez de manière incorrecte ou encore si ses piles sont déchargées.

- Appuyez une fois sur la touche [RESET] (moins de 3 secondes) pour démarrer le climatiseur.
- La dernière opération réalisée par la télécommande sans fil sera répétée. (Si vous n'avez pas utilisé la télécommande sans fil, les modèles avec commutation automatique (refroidissement/chauffage) déclenchent le fonctionnement « A » et ceux qui en sont dépourvus démarrent le refroidissement (réglage de la température : 24 °C, vitesse du ventilateur : ÉLEVÉ.)

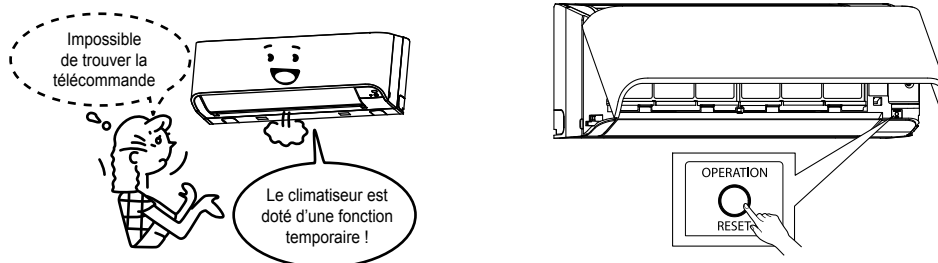

⚠ PRÉCAUTION

Si vous maintenez la touche [RESET] enfoncée pendant 10 secondes ou davantage, vous forcez le passage en mode de refroidissement. (Cela augmente la charge du climatiseur. N'effectuez cette opération qu'à titre de d'essai uniquement.) Tous les témoins de l'unité intérieure s'allument alors.

11 ENTRETIEN

⚠ AVERTISSEMENT

Avant de nettoyer le climatiseur, prenez garde de couper l'alimentation principale ou d'actionner le disjoncteur.

■ Nettoyage de l'unité interne et de la télécommande

⚠ PRÉCAUTION

- Utilisez un chiffon sec pour nettoyer ces éléments.
- Vous pouvez également utiliser un chiffon imbibé d'eau froide pour nettoyer l'unité intérieure si elle est très sale.
- N'utilisez jamais un chiffon humide pour nettoyer la télécommande.
- Evitez d'utiliser des dépoussiérants chimiques et de les laisser trop longtemps sur l'unité. Sa surface pourrait se détériorer ou se décolorer.
- N'utilisez ni benzène, ni diluant, ni cire, ni détergents similaires pour le nettoyage. La surface plastique pourrait se craqueler ou se déformer.

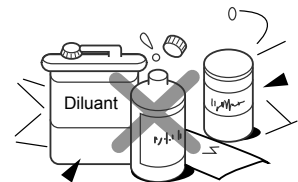

Si vous pensez ne pas utiliser l'unité pendant au moins 1 mois

1. Faites fonctionner le climatiseur en mode VENTILATION SEULE pendant une demi-journée pour faire sécher l'intérieur de l'unité.
2. Arrêtez le climatiseur et coupez l'alimentation principale.
3. Retirez les piles de la télécommande.

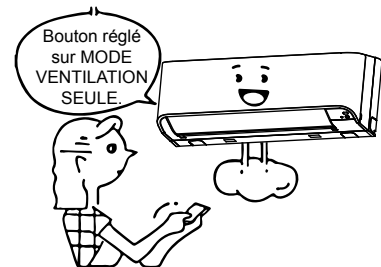

Vérifications avant la mise en marche

⚠ PRÉCAUTION

- Vérifiez que les filtres à air sont installés.
- Vérifiez que la sortie ou l'entrée d'air n'est pas bloquée.

■ Nettoyage des filtres à air

Nettoyez les filtres à air tous les 15 jours. Si les filtres à air sont couverts de poussière, les performances du climatiseur diminuent.

Nettoyez les filtres à air aussi souvent que possible.

1. Ouvrez la grille d'entrée d'air.
Soulevez la grille d'entrée d'air pour la placer à l'horizontale.

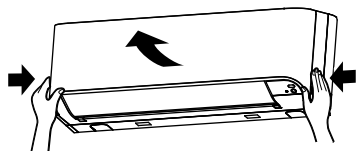

2. Appuyez sur les deux leviers gauche et droit du filtre à air et soulevez ce dernier légèrement, puis poussez-le vers le bas pour l'extraire du support de filtre.

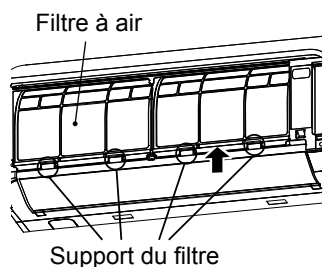

3. Utilisez un aspirateur pour retirer la poussière des filtres ou lavez-les à l'eau. Si vous lavez les filtres à air, faites-les sécher à l'ombre.

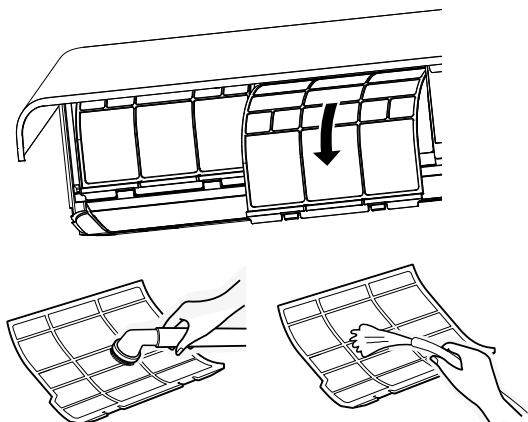

4. Insérez la partie supérieure du filtre à air et alignez les bords droit et gauche avec ceux de l'unité intérieure.

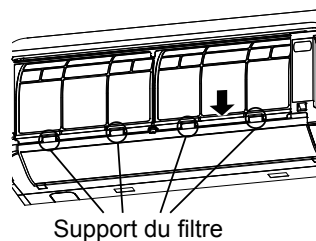
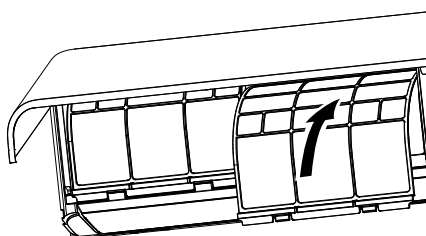

5. Fermez la grille d'entrée d'air.

■ Nettoyage de la grille d'entrée d'air

1. Retirez la grille d'entrée d'air. Exercez une pression sur les deux côtés de la grille et ouvrez-la vers le haut. Déplacez le bras central vers la gauche et retirez la grille.

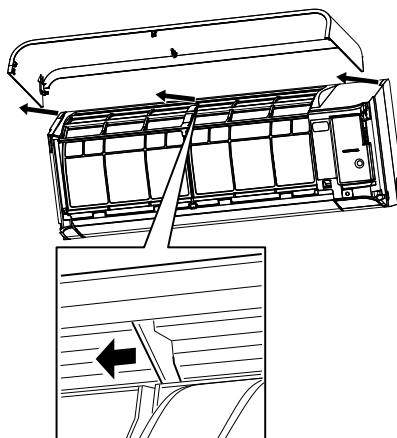

2. Nettoyez-la avec une éponge douce ou une serviette. (N'utilisez jamais de brosse métallique ou de brosse dure.)
 - L'utilisation de brosses abrasives risque de griffer la surface de la grille et d'abîmer sa couverture métallique.
 - Si la grille est très sale, utilisez un détergent neutre d'usage domestique et rincez-le.

3. Essuyez la grille pour la sécher complètement.
4. Placez les ergots droit et gauche de la grille d'entrée d'air dans les fentes situées de part et d'autre du climatiseur et poussez la grille à fond, puis faites glisser le bras central.

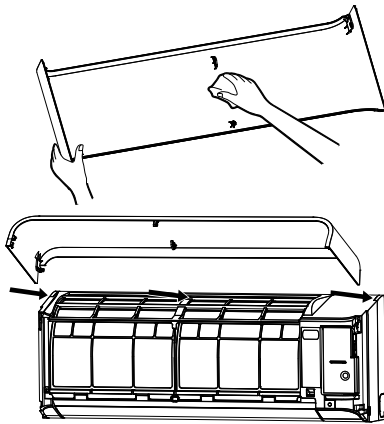

5. Vérifiez que l'ergot central est complètement inséré, puis fermez la grille.
 - Exercez une pression au niveau des flèches (4) figurant sur le bas de la grille d'entrée d'air pour vérifier sa fermeture complète.

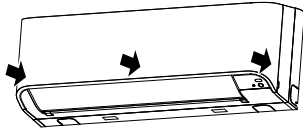

12 PROBLÈMES ET CAUSES

Pour en savoir plus sur le contenu de l'unité extérieure, les combinaisons possibles, etc., consultez le manuel du propriétaire accompagnant l'unité extérieure.

PRÉCAUTION



Dans l'une des situations suivantes, arrêtez immédiatement le climatiseur, coupez l'alimentation à l'aide de l'interrupteur et contactez votre revendeur :

- L'interrupteur ne fonctionne pas correctement.
- Le fusible principal grille souvent ou le disjoncteur est souvent actionné.
- Un corps étranger ou de l'eau est tombé à l'intérieur du climatiseur.
- Toute autre situation inhabituelle.
- Une indication anormale s'affiche sur la télécommande en cas d'utilisation de la télécommande filaire.

Avant de solliciter une intervention, vérifiez les points suivants.

▼ Nouvelle vérification

Absence de fonctionnement

- L'interrupteur d'alimentation principale est hors tension. (Intérieur) • Le disjoncteur est activé pour couper l'alimentation.
- Le fusible principal a sauté.
- Interruption de l'alimentation électrique.
- Les piles de la télécommande sont déchargées.
- La fonction ON de la minuterie (touche TIMER) est activée.
- Le signal est envoyé à l'unité secondaire à partir de la télécommande. (voir page 17)
- L'utilisation de l'unité intérieure est limitée par la télécommande filaire qui contrôle d'autres unités. (La transmission d'un signal s'accompagne d'un avertissement sonore (5 bips).)
- Commandes contradictoires en mode de fonctionnement. (Lorsque le mode de fonctionnement n'autorise pas la commande, le témoin de « FONCTIONNEMENT  » s'allume et les témoins de la « MINUTERIE  » et de « Préchauffage/Dégivrage  » clignotent en alternance ; un avertissement sonore retentit également.) (voir page 12)

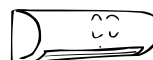

Ne refroidit ou ne chauffe pas correctement

- Des portes ou fenêtres sont ouvertes.
- Le filtre à air est sale.
- Le volet est mal positionné.
- La vitesse du ventilateur est trop basse.
- Le climatiseur est en mode QUIET ou en mode  DÉSHUMIDIFICATION.
- La température de réglage est trop élevée. (en mode de refroidissement)
- La température de réglage est trop basse. (en mode de chauffage)
- (Seulement lorsque l'air ne refroidit pas, même en mode de refroidissement)

Lorsque qu'une autre unité intérieure du système diffuse de l'air chaud.

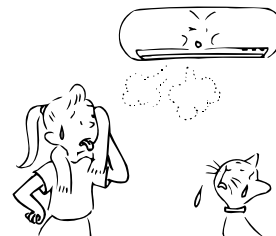

▼ **Il ne s'agit pas de pannes**

L'arrière de l'unité intérieure est mouillée.

- Les gouttelettes à l'arrière de l'unité intérieure sont automatiquement recueillies et évacuées.

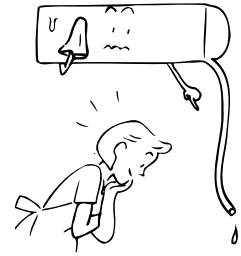

L'unité intérieure ou extérieure émet un bruit étrange.

- Lors d'un changement brutal de température, il arrive que l'unité intérieure ou extérieure émette un bruit étrange dû à l'expansion ou à la contraction de pièces, ou au changement du sens d'écoulement du réfrigérant.

L'air de la pièce est malodorant.

Une mauvaise odeur se dégage du climatiseur.

- Les odeurs imprégnées dans les murs, la moquette ou les tapis, les meubles, les vêtements ou les fourrures se dégagent.

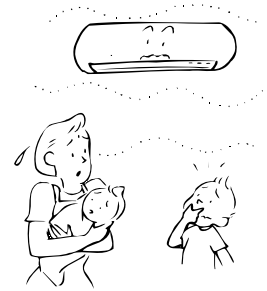

Le volet ne fonctionne pas en mode FIX ou SWING.

- Les touches FIX et SWING ne sont pas disponibles en cas de commande de groupe. (voir page 16)

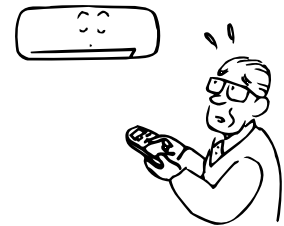

La ventilation et le volet de l'unité intérieure change de position alors que l'unité ne fonctionne pas.

- Lorsque d'autres unités intérieures sont en marche, le ventilateur d'une unité intérieure arrêtée peut se mettre en marche temporairement.

13 SPÉCIFICATIONS

Modèle	Niveau sonore (dBA)		Poids (kg)
	Refroidissement	Chauffage	
MMK-UP0031HP-E	*	*	11
MMK-UP0051HP-E	*	*	11
MMK-UP0071HP-E	*	*	11
MMK-UP0091HP-E	*	*	11
MMK-UP0121HP-E	*	*	11
MMK-UP0031HPL-E	*	*	11
MMK-UP0051HPL-E	*	*	11
MMK-UP0071HPL-E	*	*	11
MMK-UP0091HPL-E	*	*	11
MMK-UP0121HPL-E	*	*	11
MMK-UP0151HP-E	*	*	16
MMK-UP0181HP-E	*	*	16
MMK-UP0241HP-E	*	*	16
MMK-UP0151HPL-E	*	*	16
MMK-UP0181HPL-E	*	*	16
MMK-UP0241HPL-E	*	*	16

* Sous 70 dBA

Déclaration de conformité

Fabricant: Toshiba Carrier (Thailand) Co., Ltd.
144 / 9 Moo 5, Bangkadi Industrial Park, Tivanon Road, Tambol Bangkadi,
Amphur Muang, Pathumthani 12000, Thailand

Titulaire TCF: TOSHIBA CARRIER EUROPE S.A.S
Route de Thil 01120 Montluel FRANCE

Déclare par la présente que le matériel décrit ci-dessous:

Dénomination Climatiseur
générique:

Modèle / type: MMK-UP0031HP-E, MMK-UP0051HP-E, MMK-UP0071HP-E, MMK-UP0091HP-E,
MMK-UP0121HP-E, MMK-UP0151HP-E, MMK-UP0181HP-E, MMK-UP0241HP-E,
MMK-UP0031HPL-E, MMK-UP0051HPL-E, MMK-UP0071HPL-E, MMK-UP0091HPL-E,
MMK-UP0121HPL-E, MMK-UP0151HPL-E, MMK-UP0181HPL-E, MMK-UP0241HPL-E

Nom commercial: Climatiseur à Système multiple modulaire
Climatiseur Super Heat Recovery Multi (S-HRMS)
Climatiseur Mini-Super Modular Multi (série MiNi-SMMS)

Est conforme aux clauses de la Directive Machines (Directive 2006/42/EC) et aux réglementations transposées en loi nationale.

Est conforme aux clauses des normes harmonisées suivantes:
EN 378-2: 2008+A2:2012

REMARQUE

Cette déclaration devient nulle et non avenue si des modifications techniques ou opérationnelles sont introduites sans le consentement du fabricant.

Toshiba Carrier (Thailand) Co., Ltd.

144 / 9 Moo 5, Bangkadi Industrial Park, Tivanon Road, Tambol Bangkadi, Amphur Muang, Pathumthani 12000, Thailand