

TOSHIBA

Leading Innovation >>>

R32 ili R410A

Za komercijalnu uporabu

KLIMATIZACIJSKI UREĐAJ (RAZDIJELJENE (SPLIT) VRSTE) Vlasnički priručnik

Unutarnja jedinica

Naziv modela:

Kompaktni 4-smjerni tip

RAV-RM301MUT-E

RAV-RM401MUT-E

RAV-RM561MUT-E

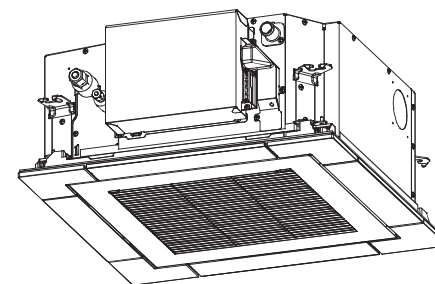

Translated instruction

USVAJANJE R32 ili R410A RASHLADNOG SREDSTVA

Ovaj klimatizacijski uređaj sadrži HFC (R32 ili R410A) rashladno sredstvo koje ne uništava ozonski sloj.

Nije predviđeno da ovaj aparat koriste osobe (uključujući i djecu) sa smanjenim fizičkim, osjetilnim ili mentalnim sposobnostima ili manjkom iskustva ili znanja, osim ako ih u korištenje nije uputila osoba koja je zadužena za njihovu sigurnost uz obvezni nadzor. Djeca trebaju biti pod nadzorom kako se ne bi igrala aparatom.

OVaj uređaj mogu koristiti djeca starija od 8 godina i osobe smanjenih fizičkih, osjetilnih ili mentalnih sposobnosti te osobe bez dovoljno iskustva i znanja ako su pod nadzorom druge osobe ili su dobile detaljne upute o korištenju na siguran način i ako razumiju opasnosti zbog uporabe uređaja. Djeca se ne smiju igrati uređajem. Djeca ne smiju čistiti niti održavati uređaj bez nadzora.

Sadržaj

1	Mjere opreza	3
2	Nazivi dijelova	6
3	Žični daljinski upravljač	7
4	Ispravna uporaba	8
5	Rad s tajmerom	9
6	Prilagođavanje smjera puhanja	10
7	Štedni način rada	11
8	Napredne postavke	12
	Kako da postavite vrstu njihanja	
	Kako da postavite zaključavanje klapne (bez njihanja)	
	Kako se podešava fiksiranje klapne	
9	Održavanje	14
10	Otklanjanje smetnji	15
11	Rad i učinkovitost	16
12	Instalacija	16
13	Specifikacije	17

Hvala na kupovini ovoga Toshiba klima uređaja.

Molimo da pažljivo pročitate ove upute jer sadrže važne informacije u skladnosti s direktivom za strojeve (direktiva EU-a 2006/42/EC) i uvjerite se da ih u potpunosti razumijete.

Nakon čitanja ovih uputa, pobrinite se da ih zajedno s dobivenim vlasničkim priručnikom i priručnikom za montažu, pohranite na sigurno mjesto.

Opći naziv: Klimatizacijski uređaj



Definicija stručnog montažera ili stručne osobe za servisiranje

Montažu, održavanje, popravak i uklanjanje klimatizacijskog uređaja treba izvoditi stručni montažer ili stručna osoba za servisiranje. Kad treba izvršiti bilo koji od ovih poslova, zatražite stručnog montažera ili stručnu osobu za servisiranje da ih izvrše za vas.

Stručni montažer ili stručna osoba za servisiranje je agent koji ima kvalifikacije i znanje opisano u nižoj tablici.

Agent	Kvalifikacije i znanje koje agent mora imati
Stručni montažer	<ul style="list-style-type: none">Kvalificirani monter je osoba koja montira, održava, premješta i demontira Toshiba Carrier Corporation klima uređaje. On ili ona mora biti obučen za montažu, održavanje, premještanje i demontažu Toshiba Carrier Corporation klima uređaja ili alternativno, njega ili nju u takve radnje mora uputiti osoba ili osobe koje su obučene i u potpunosti upoznate sa znanjem vezanim uz te radnje.Kvalificirani monter koji smije izvršavati električne radove u sklopu montaže, premještanja i uklanjanja ima kvalifikacije koje se odnose na taj električni rad, određene lokalnim zakonima i propisima i on ili ona je osoba koja je obučena za obavljanje električnih radova na Toshiba Carrier Corporation klima uređajima ili je, alternativno, njega ili nju u takva pitanja uputila osoba ili osobe koje su obučene i u potpunosti upoznate sa znanjem vezanim uz te radnje.Kvalificirani monter koji smije rukovati rashladnim sredstvom i cjevovodima u sklopu montaže, premještanja i uklanjanja ima kvalifikacije koje se odnose na to rukovanje rashladnim sredstvom i cjevovodom, određene lokalnim zakonima i propisima i on ili ona je osoba koja je obučena za rukovanje rashladnim sredstvom i cjevovodima na Toshiba Carrier Corporation klima uređajima ili je, alternativno, njega ili nju u takva pitanja uputila osoba ili osobe koje su obučene i u potpunosti upoznate sa znanjem vezanim uz te radnje.Kvalificirani monter koji smije raditi na visini obučan je za pitanja vezana uz rad na visini za Toshiba Carrier Corporation klima uređaje ili je, alternativno, njega ili nju u takva pitanja uputila osoba ili osobe koje su obučene i potpuno upoznate sa znanjem vezanim uz takve radnje.
Stručna osoba za servisiranje	<ul style="list-style-type: none">Kvalificirani serviser je osoba koja montira, popravlja, održava, premješta i uklanja Toshiba Carrier Corporation klima uređaje. On ili ona mora biti obučan za montažu, popravak, održavanje, premještanje i demontažu Toshiba Carrier Corporation klima uređaja ili alternativno, njega ili nju u takve radnje mora uputiti osoba ili osobe koje su obučene i u potpunosti upoznate sa znanjem vezanim uz te radnje.Kvalificirani serviser koji smije izvršavati električne radove u sklopu montaže, popravka, premještanja i demontaže ima kvalifikacije koje se odnose na taj električni rad, određene lokalnim zakonima i propisima i on ili ona je osoba koja je obučena za obavljanje električnih radova na Toshiba Carrier Corporation klima uređajima ili je, alternativno, njega ili nju u takva pitanja uputila osoba ili osobe koje su obučene i u potpunosti upoznate sa znanjem vezanim uz te radnje.Kvalificirani serviser koji smije rukovati rashladnim sredstvom i cjevovodima u sklopu montaže, popravka, premještanja i demontaže ima kvalifikacije koje se odnose na to rukovanje rashladnim sredstvom i cjevovodom, određene lokalnim zakonima i propisima i on ili ona je osoba koja je obučena za rukovanje rashladnim sredstvom i cjevovodima na Toshiba Carrier Corporation klima uređajima ili je, alternativno, njega ili nju u takva pitanja uputila osoba ili osobe koje su obučene i u potpunosti upoznate sa znanjem vezanim uz te radnje.Kvalificirani serviser koji smije raditi na visini je obučan za pitanja vezana uz rad na visini za Toshiba Carrier Corporation klima uređaje ili je, alternativno, njega ili nju u takva pitanja uputila osoba ili osobe koje su obučene i potpuno upoznate sa znanjem vezanim uz takve radnje.

Ove sigurnosne mjere opreza opisuju važna pitanja u vezi sigurnosti kako bi se spriječile ozljede korisnika ili drugih osoba i štete na imovini. Pročitajte ovaj priručnik nakon razumijevanja donjeg sadržaja (značenja indikacija), i svakako slijedite opis.





Indikacija	Značenje indikacije
 UPOZORENJE	Tekst označen na ovaj način ukazuje na to da nepridržavanje uputa u upozorenju može dovesti do ozbiljne tjelesne ozljede (*1) ili smrti ako se proizvodom ne rukuje ispravno.
 OPREZ	Tekst označen na ovaj način ukazuje na to da nepridržavanje uputa u upozorenju može dovesti do lakših ozljeda (*2) ili štete (*3) na imovini ako se proizvodom ne rukuje ispravno.

*1: Teške ozljede odnose se na gubitak vida, ozljede, opekline, strujni udar, frakture kostiju, trovanje i druge ozljede koje ostavljaju naknadno djelovanje i zahtijevaju hospitalizaciju ili dugoročno ambulantno liječenje.





*2: Lakše ozljede odnose se na ozljede, opekline, strujni udar i druge ozljede koje ne zahtijevaju bolničko liječenje ili dugoročno ambulantno liječenje.

*3: Oštećenje imovine odnosi se na oštećenja zgrada, proizvoda u domaćinstvu, stoke i kućnih ljubimaca.

ZNAČENJE SIMBOLA PRIKAZANIH NA JEDINICI

	UPOZORENJE (Opasnost od požara)	Ova oznaka odnosi se samo na rashladno sredstvo R32. Vrsta rashladnog sredstva napisana je na nazivnoj pločici vanjske jedinice. U slučaju da je vrsta rashladnog sredstva R32, ova jedinica koristi zapaljivo rashladno sredstvo. Ako rashladno sredstvo curi i dođe u dodir s vatrom ili dijelom za grijanje, stvorit će štetni plin te postoji opasnost od požara.
		Prije rada pažljivo pročitajte KORISNIČKI PRIRUČNIK.
		Servisno osoblje treba pažljivo pročitati KORISNIČKI PRIRUČNIK i PRIRUČNIK ZA INSTALACIJU prije početka rada.
		Daljnje informacije dostupne su u KORISNIČKOM PRIRUČNIKU, PRIRUČNIKU ZA INSTALACIJU i sličnom.

■ Upozorenja na klimatizacijskom uređaju

Upozorenje	Opis		
 <table border="1"> <tr> <td>WARNING</td> </tr> <tr> <td>ELECTRICAL SHOCK HAZARD Disconnect all remote electric power supplies before servicing.</td> </tr> </table>	WARNING	ELECTRICAL SHOCK HAZARD Disconnect all remote electric power supplies before servicing.	UPOZORENJE OPASNOST OD STRUJNOG UDARA Prije servisiranja isključite sve udaljene izvore napajanja.
WARNING			
ELECTRICAL SHOCK HAZARD Disconnect all remote electric power supplies before servicing.			
 <table border="1"> <tr> <td>WARNING</td> </tr> <tr> <td>Moving parts. Do not operate unit with grille removed. Stop the unit before the servicing.</td> </tr> </table>	WARNING	Moving parts. Do not operate unit with grille removed. Stop the unit before the servicing.	UPOZORENJE Pomični dijelovi. Jedinicom nemojte rukovati ako je rešetka skinuta. Prije servisiranja zaustavite jedinicu.
WARNING			
Moving parts. Do not operate unit with grille removed. Stop the unit before the servicing.			
 <table border="1"> <tr> <td>CAUTION</td> </tr> <tr> <td>High temperature parts. You might get burned when removing this panel.</td> </tr> </table>	CAUTION	High temperature parts. You might get burned when removing this panel.	OPREZ Vrući dijelovi. Možete se opeći kod uklanjanja ove ploče.
CAUTION			
High temperature parts. You might get burned when removing this panel.			
 <table border="1"> <tr> <td>CAUTION</td> </tr> <tr> <td>Do not touch the aluminum fins of the unit. Doing so may result in injury.</td> </tr> </table>	CAUTION	Do not touch the aluminum fins of the unit. Doing so may result in injury.	OPREZ Ne dirajte aluminijska rebra jedinice. To bi moglo izazvati ozljede.
CAUTION			
Do not touch the aluminum fins of the unit. Doing so may result in injury.			
 <table border="1"> <tr> <td>CAUTION</td> </tr> <tr> <td>BURST HAZARD Open the service valves before the operation, otherwise there might be the burst.</td> </tr> </table>	CAUTION	BURST HAZARD Open the service valves before the operation, otherwise there might be the burst.	OPREZ OPASNOST OD EKSPLOZIJE Prije rada otvorite servisne ventile, inače može doći do eksplozije.
CAUTION			
BURST HAZARD Open the service valves before the operation, otherwise there might be the burst.			

1 Mjere opreza

Proizvođač ne preuzima odgovornost za štetu nastalu zbog nepridržavanja opisa iz ovog priručnika.

UPOZORENJE

Općenito

- Pažljivo pročitajte Vlasnički priručnik prije pokretanja klima uređaja. Puno je važnih stvari o kojima morate voditi računa u svakodnevnom radu.
- Zatražite da ugradnju obavi prodavač ili stručno lice. Samo stručni montažer (*1) može montirati klimatizacijski uređaj. Ako klimatizacijski uređaj montira nestručni pojedinac, može doći do požara, strujnih udara, ozljede, curenja vode, buke i vibracije.
- Nemojte upotrebljavati rashladno sredstvo drukčije od onoga navedenog za nadopunu ili zamjenu. U suprotnom, u rashladnom ciklusu bi mogao nastati nenormalno visok tlak, što bi moglo uzrokovati kvar ili eksploziju proizvoda ili tjelesnu ozljedu.
- Mjesta gdje je zvuk rada vanjske jedinice mogu narušiti mir. (posebno na graničnoj liniji sa susjedima, klima uređaj instalirajte pritom uzevši u obzir buku.)
- Aparat je predviđen za stručnjake i obučene korisnike u trgovinama, u lakoj industriji ili za laike u komercijalnoj upotrebi.

Transport i čuvanje

- Kada transportirate klimatizacijski uređaj, nosite cipele s dodatnim zaštitnim kapicama za prste, zaštitne rukavice i drugu zaštitnu odjeću.
- Kada transportirate klimatizacijski uređaj, nemojte ga hvatati za vrpce oko kartonskog pakiranja. Možete se ozlijediti ako trake puknu.
- Prije slaganja kartonskih paketa radi skladištenja ili transporta pridržavajte se mjera opreza koje su na ispisane na ambalaži. U protivnom može doći do rušenja stoga s paketima.
- Klimatizacijski uređaj mora se transportirati u stabilnom stanju. Ako je dio proizvoda slomljen, obratite se prodavaču.
- Ako morate ručno transportirati klimatizacijski uređaj, neka ga nose dvije osobe ili više njih.

Montaža

- Samo stručni montažer (*1) ili stručna osoba za servisiranje (*1) može obavljati električne radove na klimatizacijskom uređaju. Te radove nikako ne smije obavljati nestručna osoba budući da može doći do strujnih udara i/ili curenja ako se radovi ne izvedu pravilno.
- Nakon završetka montažnih radova zamolite montažera da vas uputi u položaje automatskih osigurača. U slučaju da dođe do problema s klima uređajem, automatski osigurač postavite u položaj OFF i kontaktirajte servisera.
- Ako jedinicu instalirate u malu sobu, poduzmite odgovarajuće mjere kako biste spriječili da rashladni plin prekorači graničnu koncentraciju čak i ako propušta. Posavjetujte se s prodavačem od kojeg ste kupili klimatizacijski uređaj kad budete provodili te mjere. Sakupljanje rashladnog plina visoke koncentracije može prouzročiti nesreću zbog manjka kisika.
- Klimatizacijski uređaj nemojte montirati na lokaciji koja može biti podložna riziku od izlaganja zapaljivom plinu. Ako zapaljivi plin curi te se koncentrira oko jedinice, moguće je izbijanje požara.
- Upotrebljavajte proizvode navedene tvrtke za zasebno kupljene dijelove. Uporaba proizvoda drugih tvrtki može dovesti do požara, strujnoga udara, istjecanja vode i drugih problema. Instalaciju treba obaviti profesionalac.
- Potvrdite je li uzemljena pravilno.

Rad

- Prije otvaranja, usisne rešetke unutarnje jedinice ili servisne ploče vanjske jedinice, prekidač stavite u položaj OFF (ISKLJ.). Ako prekidač ne stavite u položaj OFF, može doći do strujnih udara uslijed kontakta s unutarnjim dijelovima. Samo stručni montažer (*1) ili stručna osoba za servisiranje (*1) može skidati usisnu rešetku unutarnje jedinice ili servisnu ploču vanjske jedinice te obaviti potrebne radove.
- Unutar klima uređaja nalaze se područja s visokim naponom i rotirajućim dijelovima. Zbog opasnosti od strujnoga udara i opasnosti da vam rotirajući dijelovi zahvate i prignječe prste nemojte uklanjati servisnu ploču vanjske jedinice. Kad je potrebno obaviti radove pri kojima je potrebno skinuti te dijelove, kontaktirajte kvalificiranog montažera ili kvalificiranog servisera.
- Nemojte sami premještati ili popravljati bilo koju jedinicu. Budući da je unutar jedinice prisutan visoki napon, pri skidanju poklopca i glavne jedinice mogli biste pretrpjeti električni udar.

-
- Upotreba stalka ili ljestvi viših od 50 cm prilikom čišćenja filtra unutarnje jedinice ili pri obavljanju drugih sličnih poslova predstavlja rad na visini. Budući da pri takvim poslovima na visini postoji opasnost od pada sa stalka ili ljestvi, ovu vrstu poslova morate povjeriti kvalificiranim osobama. Kad je potrebno obaviti takvu vrstu poslova, nemojte to raditi sami već zatražite od kvalificiranog montažera ili kvalificiranog serviseru da to obave umjesto vas.
 - Ne dirajte aluminijsko rebro vanjske jedinice. Inače se možete ozlijediti. Ako lamele ipak morate dirati, nemojte ih dirati sami već zatražite da to obavi kvalificirani montažer ili kvalificirani serviser.
 - Ne penjite se i ne postavljajte predmete na vrh vanjske jedinice. Mogli biste pasti ili bi s vanjske jedinice predmeti mogli pasti i izazvati ozljede.
 - Nemojte stavljati nikakav uređaj za izgaranje na mjesto na kojem je izravno izložen puhanju iz klimatizacijskog uređaja, inače može izazvati neispravno izgaranje.
 - Kada upotrebljavate klimatizacijski uređaj s uređajem za sagorijevanje na istom mjestu, osigurajte dovoljnu ventilaciju prostorije. Loša će ventilacija dovesti do pomanjkanja kisika u prostoriji.
 - Kad se klimatizacijski uređaj upotrebljava u zatvorenoj prostoriji, osigurajte dovoljnu ventilaciju prostorije. Loša će ventilacija dovesti do pomanjkanja kisika u prostoriji.
 - Nemojte izlagati tijelo hladnom zraku tijekom duljeg razdoblja i ne hladite se pretjerano. Na taj način može doći do pogoršanja fizičkog stanja i lošeg zdravlja.
 - Ne umećite prste ili dugačke predmete u odvod ili dovod zraka. Ventilator unutar uređaja se okreće velikom brzinom i može uzrokovati ozlijedu.
 - Ako klimatizacijski uređaj ne hladi ili ne greje, možda curi rashladni plin. Obratite se trgovini u kojoj ste ga kupili. Potvrdite detalje popravke sa stručnim licem(*1) kada popravak obuhvata dodatno punjenje rashladnog sredstva.
 - Prije čišćenja isključite klimatizacijski uređaj i isključite prekidač. U protivnom moglo bi doći do ozlijede jer se ventilator uređaja okreće velikom brzinom.

Popravci

- Kad primijetite da se u klima uređaju pojavio nekakav problem (primjerice kad se na zaslonu prikaže greška, osjeća se paljevina, čuju se neuobičajeni zvukovi, klima uređaj ne hladi ili grije ili curi voda), nemojte klima uređaj dirati sami, nego automatski osigurač postavite na položaj OFF (ISKLJ.), te se obratite kvalificiranom serviseru. Poduzmite korake kako biste osigurali da se napajanje neće uključiti (primjerice, stavljajući oznaku “ne radi” pokraj prekidača) dok ne stigne stručna osoba za servisiranje. Ako klimatizacijski uređaj nastavite koristiti u tom stanju, mehanički problemi mogu eskalirati ili rezultirati strujnim udarima itd.
- Ako je oštećena rešetka ventilatora, ne približavajte se vanjskoj jedinici, nego automatski osigurač postavite u položaj OFF te kontaktirajte s kvalificiranim serviserom radi obavljanja popravaka. Prekidač nemojte stavljati u položaj ON dok se popravci ne dovrše.
- Ako ste otkrili kako postoji opasnost od pada unutarnje jedinice, ne prilazite unutarnjoj jedinici već automatski osigurač postavite u položaj OFF i kontaktirajte kvalificiranog montažera ili kvalificiranog serviseru kako bi izvršili ponovnu montažu jedinice. Ne postavljajte prekidač kruga u položaj ON dok se jedinica opet ne montira.
- Ako postoji opasnost od pada vanjske jedinice, ne prilazite vanjskoj jedinici već automatski osigurač postavite u položaj OFF i kontaktirajte s kvalificiranim montažerom ili serviserom kako bi on uklonio nedostatke ili ponovo instalirao jedinicu. Automatski osigurač ne postavljajte u položaj ON dok nedostaci ne budu otklonjeni ili dok radovi ne budu gotovi.
- Nemojte modificirati uređaj. To bi moglo dovesti do požara, strujnog udara ili drugoga problema.

Premještanje

- Kad je potrebno obaviti preseljenje klima uređaja, nemojte to raditi sami već kontaktirajte kvalificiranog montažera ili kvalificiranog serviseru. Ako preseljenje klima uređaja ne obavite kako treba, moglo bi doći do električnog udara i/ili požara.
-

⚠ OPREZ

Montaža

- Drenažno crijevo položite na siguran način kako biste osigurali besprijekornu drenažu. Loše istjecanje može dovesti do izlivanja vode po kući i ovlaživanja namještaja.
- Spojite klimatizacijski uređaj isključivo na njegovo električno napajanje s propisanim nazivnim naponom jer će u protivnom doći do kvara jedinice ili požara.
- Provjerite je li vanjska jedinica pričvršćena za osnovu. U protivnom moglo bi doći do pada jedinica ili drugih incidenata.

Rad











- Nemojte upotrebljavati ovaj klimatizacijski uređaj za posebne namjene, kao što je čuvanje hrane, preciznih instrumenata, umjetničkih djela, hrane za životinje, automobila i plovila.
- Nemojte dirati sklopke mokrim prstima jer u protivnom mogli biste pretrpjeti električni udar.
- Ako se klima uređaj neće koristiti u dužem vremenskom periodu, isključite glavnu sklopku ili automatski osigurač zbog sigurnosnih razloga.
- Ako želite da klima uređaj radi s izvornim performansama, koristite ga u okviru opsega radne temperature koji je propisan u uputama. U protivnom moglo bi doći do neispravnosti u radu ili curenja vode iz jedinice.
- Spriječite bilo kakav dotok prodor vode u daljinski upravljač. Nemojte prosipati sok, vodu ili bilo koju vrstu tekućine.
- Ne perite klima uređaj. To bi moglo izazvati strujni udar.
- Provjerite jesu li montažna osnova i druge opreme oslabile nakon dugotrajne uporabe. Ostavljanje u takvom stanju može uzrokovati pad jedinice i ozljede.
- Ne ostavljajte zapaljive sprejeve ili druge zapaljive materijale u blizini klima uređaja i ne prskajte zapaljivi aerosol direktno na klima uređaj. Mogu izazvati požar.
- Prije čišćenja isključite klimatizacijski uređaj i isključite prekidač. U protivnom moglo bi doći do ozljede jer se ventilator uređaja okreće velikom brzinom.
- Zatražite čišćenje klima uređaja od prodavača. Nepravilno čišćenje može oštetiti plastične dijelove, neispravnu izolaciju električnih dijelova ili drugih dijelova i neispravnost pri radu. U najgorem slučaju može uzrokovati curenje vode, strujni udar, ispuštanje dima ili požar.

-
- Ne stavljajte spremnike na jedinicu, poput vaze koja sadrži tekućinu. Voda tada može ući u jedinicu i oštetiti električnu izolaciju te uzrokovati strujni udar.

(*1) Pogledajte »Definicija stručnog montažera ili stručne osobe za servisiranje«.

■ Informacije o transportu, rukovanju i čuvanju kartona

Primjeri oznaka na ambalaži

Simbol	Opis	Simbol	Opis
	Čuvajte na suhom mjestu		Ne bacajte
	Lomljivo		Ne spuštajte na pod
 11 kutija	Visina stoga (12 kutija može se složiti u ovom slučaju)		Ne stajati ovdje
	Ova strana gore		Nemojte ispustiti (kut)
	Rukovati pažljivo		Ne kotrljajte

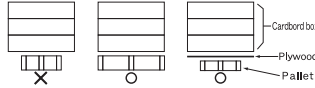
Druga upozorenja	Opis
 <p>Caution Injury possibility. Don't handle with packing band, or may get injured in case of broken band.</p>	<p>OPREZ</p> <p>Mogućnost ozljede. Ne držite za traku na paketu jer mogli biste se ozlijediti ako traka pukne.</p>
<p>Stacking notice.</p> <p>In case that cardboard boxes protrude out of pallet when stacking, lay a 10mm thick plywood over the pallet.</p>  <p>Cardboard box Plywood Pallet</p>	<p>Napomena za slaganje.</p> <p>U slučaju da kartonske kutije pri slaganju strše izvan palete. Položite preko palete šperploču debljine 10 mm.</p>

2 Nazivi dijelova

■ Unutarnja jedinica

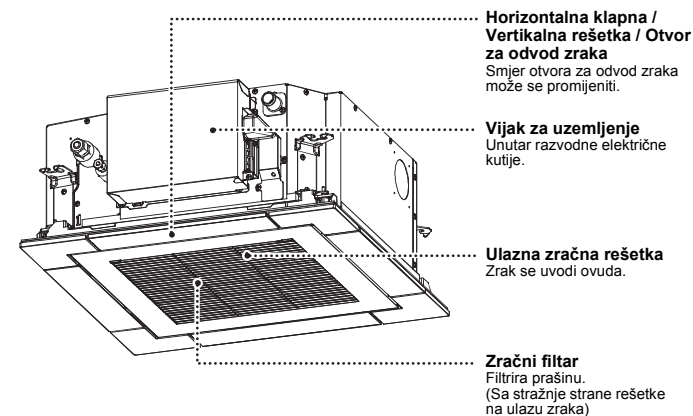

3 Žični daljinski upravljač

- Za korištenje žičanog daljinskog upravljača RBC-AMS55E* ili bežičnog daljinskog upravljača RBC-AX32UM*, pogledajte Korisnički priručnik koji je priložen gore navedenim daljinskim upravljačima.
- Daljinski upravljač može upravljati radom 8 unutarnjih jedinica.

■ Dio sa zaslonom za prikaz

Na slici sa zaslonom prikazane su sve ikone. Dok je jedinica u radu, prikazivat će se samo odgovarajuće ikone.

- Kad se zaštitni prekidač uključi prvi put, **SETTING** će treptati na zaslonu daljinskog upravljača.
- Dok ova ikona trepće, u tijeku je automatsko potvrđivanje modela. Pričekajte dok **SETTING** ikona ne iščezne i onda nastavite s korištenjem daljinskog upravljača.

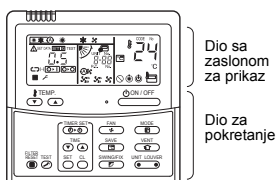

Dio sa zaslonom za prikaz

Dio za pokretanje

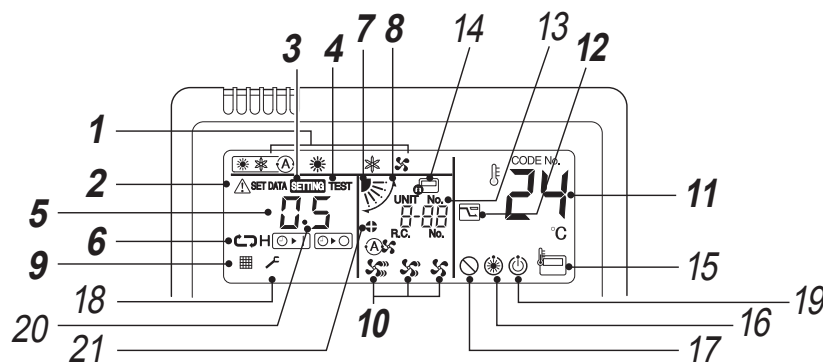

1 Način rada

Prikazuje se izabrani način rada.

2 Provjerite zaslon

Prikazuje se dok je zaštitni uređaj u radu ili kada se pojavi problem.

3 Prikaz SETTING

Prikazuje se za vrijeme podešavanja tajmera i drugih postavki.

4 Prikaz TEST

Prikazuje se za vrijeme probnog rada.

5 Prikaz tajmera

Pokazuje vrijeme koje se tiče tajmera. (Pokazuje kontrolni kod kada se pojavi problem)

6 Prikaz tajmerskog načina rada

Prikazuje se izabrani tajmerski način rada.

7 Prikaz položaja klapne

Prikazuje položaj klapne.

8 Prikaz njihanja

Prikazuje se tijekom kretanja klapne gore/dolje.

9 Prikaz filtra

Podsjetnik na čišćenje zračnog filtra.

10 Prikaz brzine ventilatora

Prikazuje se izabrani način rada brzine ventilatora.

(Auto)



(Visoka)



(Med.)



(Niska)



11 Prikaz zadane temperature

Prikazuje se izabrana zadana temperatura.

12 Prikaz za štedni način rada

Ograničava brzinu kompresora (kapacitet) radi uštede energije.

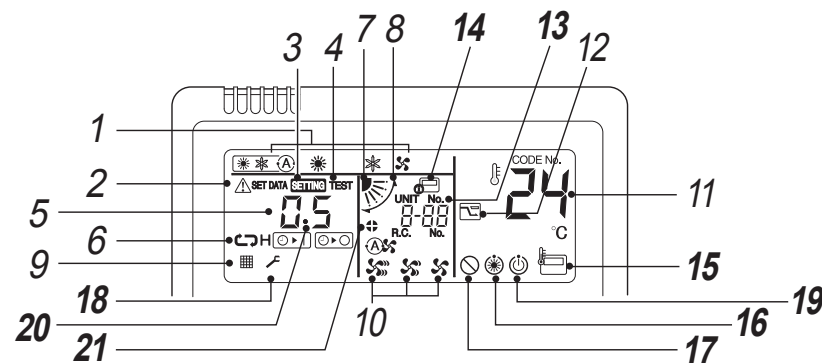

13 Prikaz UNIT No.

Prikazuje se broj izabrane unutarnje jedinice. Također se prikazuje kontrolni kod za unutarnje i vanjske jedinice.

14 Središnji prikaz upravljanja

Prikazuje se kad se klima uređaj koristi sa središnjim upravljanjem u kombinaciji s daljinskim upravljačem središnjeg upravljanja.

Ako je središnji sustav za upravljanje deaktivira daljinski upravljač, **14** će treptati.

Aktiviranje gumba neće biti prihvaćeno.

Čak i ako pritisnete gumb ON/OFF, MODE ili TEMP., aktiviranje gumba neće biti prihvaćeno. (Postavke koje se mogu provesti daljinskim upravljačem razlikuju se u ovisnosti od upravljačkog modula. Više pojedinosti potražite u Vlasničkom priručniku daljinskog upravljača središnjeg upravljanja.)

15 Prikaz senzora daljinskog upravljača

Prikazuje se kad se koristi senzor daljinskog upravljača.

16 Prikaz Predzagrijavanje

Prikazuje se kad se pokrene režim grijanja ili odmrzavanja. Dok se prikazuje ova ikona, ventilator unutarnje jedinice neće raditi.

17 Prikaz da nema funkcije

Prikazuje se kad tražena funkcija nije dostupna na tom modelu.

18 Prikaz servisa

19 Prikaz spremnosti rada

Prikazuje se na nekim modelima.

20 Prikaz broja klapni. (na primjer: 01, 02, 03, 04)

21 Prikaz blokade klapne

Prikazuje se kada se u grupi nalazi jedinica s blokiranom klapnom (sadrži 1 unutarnju jedinicu za 1 vanjsku jedinicu).

■ Dio za pokretanje

Pritisnite svaki gumb kako biste izabrali željeni rad.

- Sustav upravljanja sprema naredbe u memoriji i nakon prvog pokretanja više neće biti potrebna nikakva dodatna podešavanja osim u slučaju potrebe izmjena. Klima uređaj se može pokrenuti pritiskom na gumb

ON / OFF

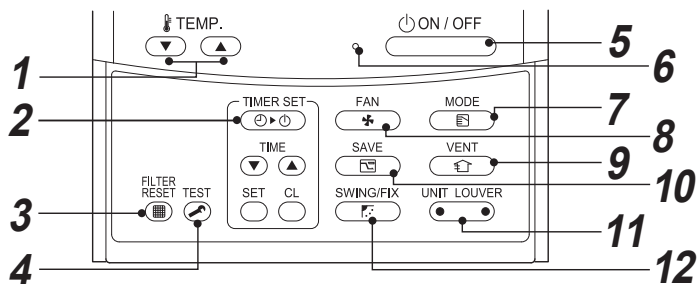

1 Gumb (gumb za namještanje temperature)

Podešavanje zadane vrijednosti. Izaberite zadanu vrijednost pritiskom na ili .

2 Gumb (gumb za podešavanje tajmera)

Koristi se za podešavanje tajmera.

3 Gumb (gumb za reset filtra)

Poništava prikaz " " nakon čišćenja filtra.

4 Gumb (gumb za provjeru)

Koristi se samo za servis. (U normalnom radu nemojte koristiti ovaj gumb.)

5 Gumb

Kad se pritisne ovaj gumb, pokrenut će se rad i ponovnim pritiskom na njega rad će se zaustaviti. Kad je rad zaustavljen, signalna lampica za rad i svi prikazi će iščeznuti.

6 Signalna lampica za rad

Kad je uređaj uključen, svijetlit će zeleno svjetlo. Ono će treptati kad se aktivira zaštitni uređaj ili ako dođe do kakvog problema u radu.

7 Gumb (gumb načina rada)

Vrši se izbor željenog načina rada.

8 Gumb (gumb brzine ventilatora)

Bira brzinu ventilatora.

9 Gumb (gumb za ventilaciju)

Koristite kad je priključen komplet za električnu ventilaciju (lokalno se nabavlja).

- Ako se prikazuje " " na daljinskom upravljaču kad se pritisne ovaj gumb, komplet za ventilaciju nije priključen.

10 Gumb (rad u štednom režimu)

Koristi se za pokretanje štednog načina rada.

11 Gumb (gumb za izbor jedinice/ventilacijskoga otvora)

Izbor broja jedinice (lijevo) i broj klapne (desno).

UNIT:

Izvodi odabir unutarnje jedinice kod prilagođavanja smjera puhanja većeg broja unutarnjih jedinica s jednim daljinskim upravljačem.

LOUVER:

Odabire klapnu kod neovisnog prilagođavanja smjera puhanja.

12 Gumb (gumb smjera / zakretanja klapne)

Odabire automatsko zakretanje ili postavku smjera klapne.

OPCIJA:

Senzor daljinskog upravljača

Obično senzor temperature na unutarnjoj jedinici detektira temperaturu. Također se može detektirati i temperatura zraka koji okružuje daljinski upravljač.

Više pojedinosti potražite kod prodavača gdje ste kupili klima uređaj.

4 Ispravna uporaba

Kada prvi puta upotrebljavate klimatizacijski uređaj ili kada se promijeni postavka, slijedite donje korake. Postavke se spremaju u memoriji i prikazuju se svaki put kad uređaj uključite pritiskom na gumb .

■ Priprema

- Kada uključite strujni prekidač, na zaslonu daljinskog upravljača prikazat će se particijski redak.
- * Kada uključite strujni prekidač, daljinski upravljač neće prihvaćati naredbe približno jednu minutu 1, ali to ne znači da je u kvaru.

ZAHTJEV

- Kada se klimatizacijski uređaj ponovo uključi nakon što je dulje vrijeme bio izvan rada, uključite strujni prekidač najmanje 12 sati prije pokretanja klimatizacijskoga uređaja.

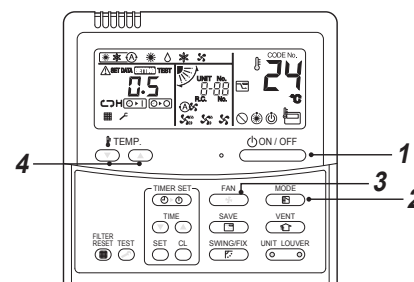

3 Odaberite brzinu ventilatora gumbom

" ". Jednim pritiskom na gumb prikaz će se mijenjati dolje prikazanim redom.



- Kada je ventilator u opciji " Auto", brzina ventilatora namješta se na temelju razlike između zadane točke i temperature u prostoriji.
- Ako za vrijeme grijanja temperatura u prostoriji nije dovoljno visoka pri brzini " Niska", odaberite " Med." ili " Visoka".
- Senzor temperature bilježi temperaturu povratnoga zraka na unutrašnjoj jedinici koja se razlikuje od temperature u prostoriji ovisno o stanju instalacije. Zadana točka je ciljna temperatura prostorije. ("Auto" ne može se odabrati u načinu Ventilator.)

4 Izaberite zadanu točku temperature pritiskom na gumb "TEMP. " ili "TEMP. ".

Pokretanje

1 Pritisnite gumb .

Signalna lampica će zasvijetliti i pokrenut će se rad.

2 Izaberite način rada pomoću gumba " ".

Jednim pritiskom na gumb prikaz će se mijenjati dolje prikazanim redom.

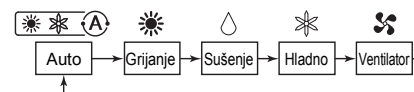

Zaustavljanje

Pritisnite gumb .

Signalna lampica rada će se isključiti i rad uređaja će se zaustaviti.

NAPOMENA

Automatsko prebacivanje

- U Automatskom načinu rada jedinica će sama birati način rada (hlađenje, grijanje ili samo ventilacija) na temelju zadane temperature koju je postavio korisnik.
- Ako automatski način rada nije prikladan, željene uvjete možete podesiti ručnim putem.

Hlađenje

- Ako se traži hlađenje, jedinica će se pokrenuti približno 1 minutu nakon izabranog načina rada.

Grijanje

- Ako se traži grijanje, jedinica će se pokrenuti približno 3 do 5 minuta nakon izabranog načina rada.
- Kad zaustavi grijanje, fan će možda nastaviti s radom približno još 30 sekundi.
- Kad temperatura u prostoriji dostigne zadanu temperaturu, vanjska jedinica će prestati s radom, a unutrašnja jedinica će s radom ventilatora na vrlo maloj brzini.
- Za vrijeme rada na odmrzavanju, ventilator će prekinuti svoj rad tako da neće biti strujanja zraka. ("🌀") Prikazuje se predzagrijavanje.)

Nakon nastavka rada poslije zaustavljanja

Ako nakon zaustavljanja odmah pokušate ponovno pokrenuti jedinicu, pokretanje neće biti moguće u periodu od približno 3 minuta kako bi se osigurala zaštita kompresora.

Rad na 8 °C (za predzagrijavanje predmeta)

Klimatizacijski uređaj može regulirati temperaturu grijanja na oko 8 °C u načinu rada za grijanje.

Za grijanje na 8 °C potrebno je obaviti namještanje žičnim daljinskim upravljačem. Od montažera ili prodavača zatražite podešavanje u skladnosti s priručnikom za montažu unutarnje jedinice.

Pokretanje

- Prikazanu temperaturu u načinu rada za grijanje namjestite na 18 °C tako da pritisnete gumb TEMP. (▼).
- Prikazanu temperaturu namjestite na 8 °C tako da pritisnete gumb TEMP. (▼) u trajanju od najmanje četiri sekunde.

Zaustavljanje

- Prikazanu temperaturu namjestite na 18 °C tako da pritisnete gumb TEMP. (▲).
 - Klima uređaj vratit će se u normalni način rada za Grijanje. Izaberite željenu temperaturu i način rada.

NAPOMENA

- Temperatura zraka na izlazu je niža nego u normalnom načinu rada za grijanje.
- Temperatura prostorije možda neće biti ujednačena, što ovisi o mjestu montaže daljinskog upravljača.
- Temperatura prostorije možda neće moći dostići vrijednost od 8 °C, što ovisi o veličini prostorije i uvjetima instalacije.
- Određivanje brzine ventilatora raspoloživo je pri grijanju na 8 °C.
 - Grijanje na 8 °C će se prekinuti u sljedećim slučajevima.
 - Kad se rad zaustavi pritiskom na gumb **ON/OFF**.
 - Kad se izabere drugi način rada pritiskom na gumb **MODE**.
 - Kad se promijene zadana temperatura ili način rada ili ako se rad pokrene / zaustavi putem bežičnoga daljinskog upravljača ili putem daljinskog upravljača središnjeg upravljanja.
 - Kad se koristi ovaj način, pridržavajte se pravilnih sati korištenja, a preporučuje se i da servisno osoblje izvodi periodička održavanja.

5 Rad s tajmerom

- Raspoloživa su četiri načina rada tajmera: (Aktivirano je postavljanje do 168 sati.)

Tajmer za isključivanje : Jedinica će prestati s radom kad se dostigne ovo vrijeme.

Tajmer za ponovljeno isključivanje : Jedinica će prestati s radom svakog dana kad se dostigne ovo vrijeme.

Tajmer za uključivanje : Jedinica će početi s radom kad se dostigne ovo vrijeme.

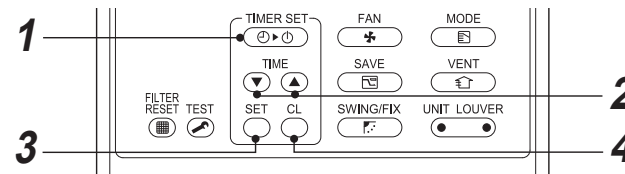

Podešavanje

- Pritisnite gumb **TIMER SET**.

Način tajmerskog rada mijenja se svakim pritiskom gumba.

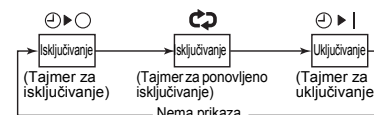

- SETTING** i prikaz tajmera trepću.

- Pritisnite **TIME** kako biste izabrali "vrijeme postavljanja".

- Svakim pritiskom na gumb **▲**, podešeno vrijeme povećava se za 0.5 h (30 minuta). Kad se podesi vrijeme koje je veće od 24 sati za rad tajmera, tajmer se može povećavati u koracima od 1 h. Maksimalno vrijeme koje se može namjestiti je 168 h (7 dana). Daljinski upravljač prikazuje namješteno vrijeme s vremenom (između 0.5 i 23.5 sati) (*¹) ili brojem dana i vremenom (24 sata ili više) (*²) kako je dolje prikazano.
- Svakim pritiskom na gumb **▼**, podešeno vrijeme smanjuje se za 0.5 h (30 minuta) (0.5 - 23.5 sati) ili 1 h (24 - 168 sati).

Primjer prikaza na daljinskom upravljaču

- 23.5 sata (*¹)



- 34 sata (*²)



Broj dana Vrijeme

1d prikazuje 1 dan (24 sata).

10h prikazuje 10 sati. (Ukupno 34 sata)

- Pritisnite gumb **SET**.

- Ikona **SETTING** iščezava i prikaz vremena se nastavlja, a ikona **ON/OFF** ili **ON/OFF** trepće. (Kad se aktivira Tajmer za uključivanje, ikone za vrijeme i tajmer za uključivanje **ON/OFF** će iščeznuti.)

- Prekid tajmerskog rada

Pritisnite gumb **ON/OFF**.
Ikona tajmera će nestati.

NAPOMENA

- Kad se rad zaustavi nakon isteka podešenog vremena tajmera, tajmer za ponovljeno isključivanje nastavit će rad pritiskom na gumb **ON/OFF** i zaustavit će rad kad podešeno vrijeme tajmera za ponovljeno isključivanje isteče.
- Ako pritisnete **SWING/FIX** dok je aktivna funkcija uključivanje tajmera na klimatizacijskom uređaju, prikaz tajmera će nestati i opet se pojaviti nakon oko 5 sekundi. To se događa bog normalnog postupka daljinskog upravljača.

6 Prilagođavanje smjera puhanja

Za najbolje performanse hlađenja i grijanja odgovarajuće prilagodite klapne (prilagodljive ploče za smjer puhanja gore/dolje). Hladni zrak se spušta, a topli uzdiže pa je za grijanje prostorije potrebno klapne nagnuti prema dolje, a za hlađenje ih postavite horizontalno.

OPREZ

Klapne postavite horizontalno tijekom hlađenja.

Ako klapne ostanu usmjerene prema dolje tijekom hlađenja, moglo doći do kondenzacije na otvoru za odvod i kapanja s klapni.

NAPOMENA

Ako su klapne usmjerene horizontalno tijekom grijanja, temperatura u prostoriji može biti neujednačena.

Za hlađenje (COOL)

Klapne usmjerite horizontalno.

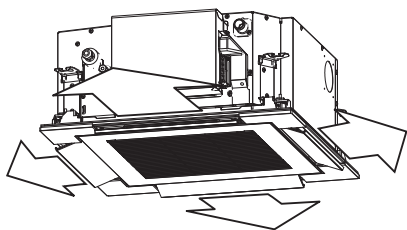

Za grijanje (HEAT)

Klapne usmjerite prema dolje.

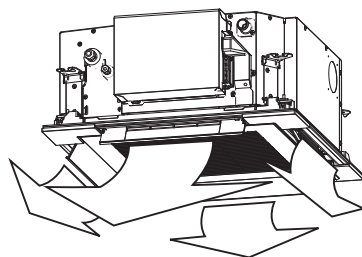

- Kad klima uređaj nije u upotrebi, klapne se automatski usmjeravaju horizontalno.
- Klapne se usmjeravaju horizontalno kad grijanje započne, tijekom odmrzavanja ili tijekom minimalnog rada nakon postizanja postavljene temperature. Ako se u tom trenutku izvede postavljanje zakretanja ili smjera klapni, prikaz daljinskog upravljača varira ovisno o postavci, ali klapne ostaju usmjerene horizontalno. Kad klima uređaj započne grijanje, klapne se usmjeravaju u postavljenu smjer.

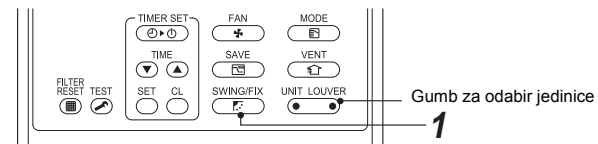

Postavljanje smjera klapne

1 Pritisnite gumb tijekom rada.

Smjer klapne se mijenja sa svakim pritiskom gumba.

Tijekom rada HEAT

Usmjerite klapnu prema dolje (prilagodljiva ploče za smjer puhanja gore/dolje). Ako usmjeravate horizontalno, topli zrak ne može dosegnuti pod.

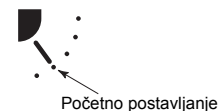

Tijekom rada COOL/DRY

Usmjerite klapnu horizontalno (prilagodljiva ploče za smjer puhanja gore/dolje). Ako je usmjerena prema dolje, rosa se može stvoriti na površini otvora za odvod zraka i može kapati.



Tijekom rada FAN

Odaberite željeni smjer klapne.



Započinjanje zakretanja

1 Pritisnite gumb , smjer klapne (prilagodljiva ploče za smjer puhanja gore/dolje) postavite u najniži položaj, a zatim ponovo pritisnite gumb . Prikazano je SWING i smjer klapne gore/dolje automatski se odabire.

Prikaz tijekom zakretanja

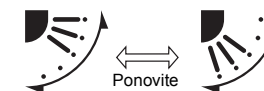

Zaustavljanje zakretanja

1 Pritisnite gumb u željenom položaju dok se klapna zakreće.

- Kad se nakon toga pritisne gumb , smjer puhanja može se ponovo postaviti iz najvišeg položaja.

* Međutim, čak i ako se gumb pritisne dok se klapne zakreću, položaj klapne je prikazan na sljedeći način i najviši položaj klapne ne može se odabrati.

Prikaz kad se zakretanje zaustavi

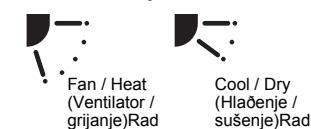

U tom slučaju, ponovo pritisnite gumb nakon dvije sekunde.

- Tijekom operacije Cool / Dry (Hlađenje / sušenje) klapna se ne zaustavlja jer je usmjerena prema dolje. Ako zaustavite klapnu dok je usmjerena prema dolje u tijeku ljuljanja, zaustavlja se nakon što s najviše pozicije pređe u treću.

Prikaz kad se zakretanje zaustavlja

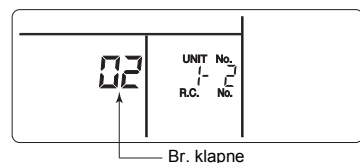
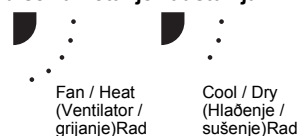

Gumb za odabir jedinice

- Kada se s više unutarnjih jedinica upravlja pomoću jednog daljinskog upravljača, smjer klapni može se postaviti za svaku unutarnju jedinicu njihovim pojedinačnim odabirom.
- Da biste pojedinačno postavili smjer klapni, pritisnite gumb za prikaz broja unutarnje jedinice u upravljačkoj skupini. Zatim odredite smjer puhanja za prikazanu unutarnju jedinicu.
- Kada nije prikazan broj unutarnje jedinice, sve unutarnje jedinice u upravljačkoj skupini mogu se upravljati istovremeno.
- Svaki put kada se pritisne gumb , prikaz se mijenja na sljedeći način:

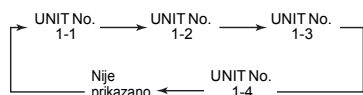

Kako se pojedinačno podešava smjer klapne

1 Odaberite unutarnju jedinicu za postavljanje pritiskom na (lijeva strana gumba).

- Broj jedinice se mijenja svaki put kada pritisnete gumb.

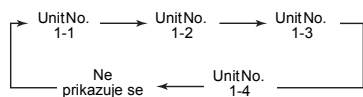

* Kada se broj jedinice ne prikazuje, sve jedinice su odabrane.

2 Odaberite klapnu za podešavanje pritiskom na (desna strana gumba).

- Svakim pritiskom na gumb, zaslon na lijevoj strani daljinskog upravljača mijenja se na sljedeći način:



* Ako se ne prikazuje broj klapne, sve četiri klapne su odabrane.

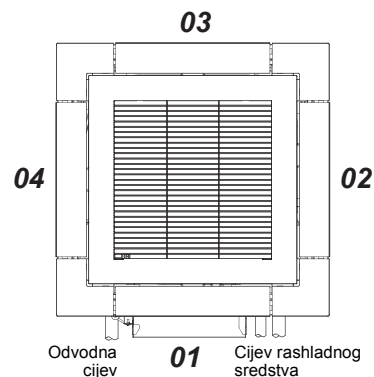

3 Određuje smjer vjetrod odabrane klapne pritiskom na .

- Svakim pritiskom na gumb, prikaz se mijenja na sljedeći način:

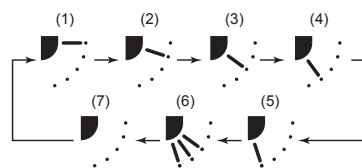

* Za vrijeme COOL (DRY) načina rada, (4) i (5) se ne prikazuju.

7 Štedni način rada

Štedni način rada štedi energiju time što se ograničava maksimalna struja čime se utječe na snagu koju klima uređaj može razviti prilikom grijanja i hlađenja.

Pritisnite gumb za vrijeme rada.

- Klima uređaj će ući u štedni način rada.
- se pojavljuje na zaslonu.

Štedni način rada će ostati aktivan sve do njegova prekida.

Za prekid štednog načina rada opet pritisnite gumb .

- nestaje.

Konfiguriranje postavki štednoga načina rada

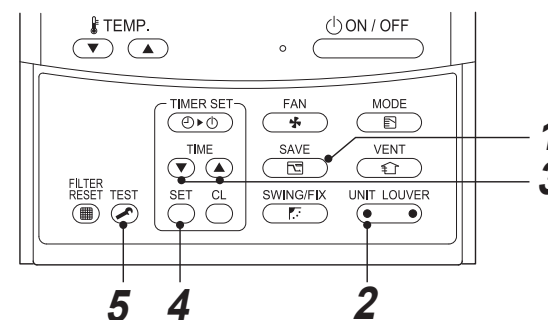

1 Pritisnite gumb na barem četiri sekunde kad klima uređaj ne radi.

- i brojke će treptati.

2 Pritisnite (lijeva strana gumba) za izbor unutarnje jedinice za podešavanje.

- Svaki put kada pritisnete gumb, UNIT No. se mijenja na sljedeći način:

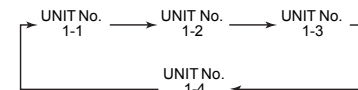

Pokrenut će se ventilator odabrane jedinice.

3 Pritisnite gume za TIME (▼) (▲) kako biste prilagodili postavke štednog načina rada.

- Svakim pritiskom na gumb mijenja se razina napajanja za 1 % unutar raspona od 100 % do 50 %.
- Zadana tvornička vrijednost iznosi 75 %.

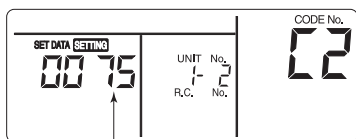

Postavljanje razine napajanja u štednom načinu rada

4 Pritisnite gumb SET.

5 Za dovršetak postavke pritisnite gumb TEST.

NAPOMENA

- Ako istodobno koristite druge električne uređaje, preporučuje se štedni način rada kako biste izbjegli aktiviranje automatskog osigurača. Naravno da štedni način rada možete upotrebljavati i kako biste uštedjeli energiju.
- Štedni način rada potrošit će manje energije, no hlađenje/ grijanje prostorije neće biti jednako kao u normalnom načinu rada. (Maksimalna struja ograničena je na približno 75 % (zadane tvorničke postavke) struje u normalnom načinu rada.)
- Više o podešavanju štednog načina rada potražite u "Konfiguriranje postavki štednoga načina rada" u Štedni način rada.
- Čak i kad se rad pokreće / zaustavlja, vrši promjena načina rada ili se isključi i uključi napajanje za vrijeme štednog načina rada, štedni način rada ostat će aktivan sve do sljedeće radnje.

8 Napredne postavke

■ Kako da postavite vrstu njihanja

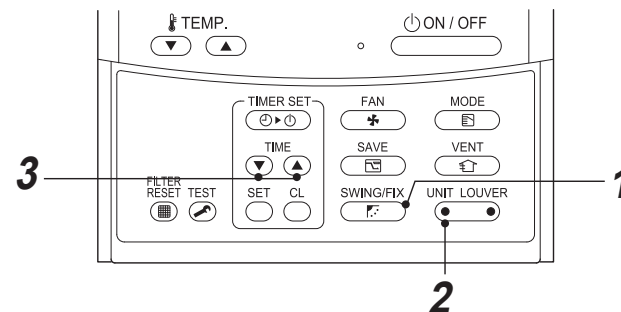

1 Pritisnite SWING/FIX na barem četiri sekunde kada klima uređaj ne radi.

- SETTING simbol i brojke će treptati.

2 Odaberite unutarnju jedinicu koju želite postaviti pritiskom na UNIT LOUVER (lijevu stranu tipke).

- Svakim pritiskom na tipku, brojevi jedinice mijenjaju se na sljedeći način:

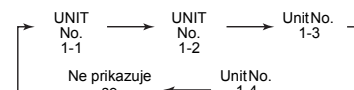

Ventilator odabrane jedinice radi, a ventilacijski otvori se njišu.

3 Odaberi vrstu zakretanja pritiskom na gumb "TIME" (▼) (▲).

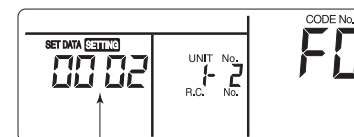

Kod za podešavanje njihanja

Kod za podešavanje njihanja	Zakretanja ventilacijskog otvora
0001	Standardno zakretanje (Tvornički zadana vrijednost)
0002	Dvostruko zakretanje
0003	Cikličko zakretanje

⚠ OPREZ

Ne postavljajte kod za podešavanje njihanja na "0000". (Ova postavka može uzrokovati kvar ventilacijskog otvora.)

- **Standardno zakretanje**
Četiri lamele njišu se u istom smjeru.
- **O "Dvostrukom zakretanju"**
"Dvostruko njihanje" znači da su lamele **01** i **03** usmjerene i njišu se u jednom smjeru, a lamele **02** i **04** su usmjerene i njišu se u suprotnom smjeru. (Kada je lamela **01** usmjerena prema dolje, lamela **02** je usmjerena horizontalno.)
- **O "Cikličkom zakretanju"**
Četiri otvora zakreću se neovisno u vlastitom vremenu.

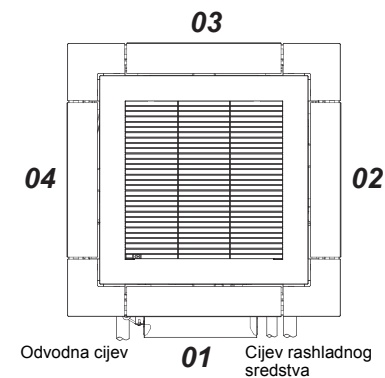

4 Pritisnite gumb SET.

5 Pritisnite gumb TEST kako biste završili postavke.

■ Kako da postavite zaključavanje klapne (bez njihanja)

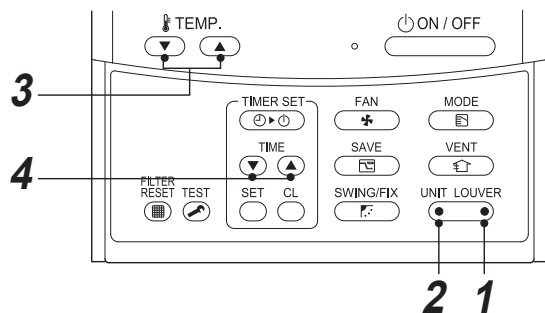

1 Pritisnite (desna strana gumba) na barem četiri sekunde kada klimatizacijski uređaj ne radi.

- simbol i brojke će treptati.

2 Odaberite unutarnju jedinicu koju želite postaviti pritiskom na (lijevu stranu tipke).

- Svakim pritiskom na tipku, brojevi jedinice mijenjaju se na sljedeći način:
Ventilator odabrane jedinice radi, a ventilacijski otvori se njišu.

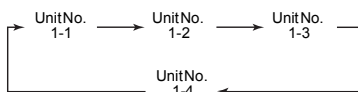

3 Prikazite broj lamele koji želite zaključati na odjeljku prikaza temperature pritiskom na TEMP. tipke.

- Odabrana lamela se počinje njihati.

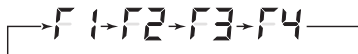

4 Odaberite smjer vjetra lamele za koju ne želite da se njiše pritiskom na TIME tipke.

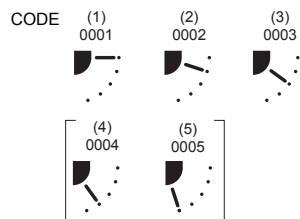

OPREZ

Kada se odabere (4) ili (5), tijekom hlađenja može doći do stvaranja rose.

5 Odredite postavku pritiskom na gumb .

- Nakon što odredite postavku, svijetli .
(Za nastavak postavki zaključavanja lamela za druge unutarnje jedinice, ponovite postupak od koraka 2. Za nastavak postavki zaključavanja lamela za druge lamele na istoj unutarnjoj jedinici, ponovite postupak od koraka 3.)

6 Pritisnite gumb kako biste završili postavke.



- Broj lamele je prikazan kao **F1**, **F2** na daljinskom upravljaču (šifra stavke), pokazujući da je lamela **01**, **02** prikazana na slici na prethodnoj stranici odabrana.

NAPOMENA

Čak i kada su lamele zaključane, one se privremeno pomiču u sljedećim slučajevima:

- Dok se klima uređaj zaustavlja
- Na početku rada grijanja
- Tijekom odleđivanja
- Kada temperatura u prostoriji postigne zadanu temperaturu

■ Kako se podešava fiksiranje klapne

Postavite smjer vjetra na "0000" u korak 4 gornjem postupku postavljanja zaključavanja otvora.

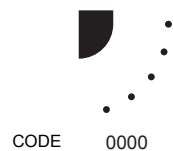

- Kada je postavka otkazana, gasi se .
Obavljaju iste funkcije kao koraci 1, 2, 3, 5 i 6 iznad.

9 Održavanje

⚠ UPOZORENJE

Čišćenje zračnog filtra i drugih dijelova zračnog filtra uključuje opasnosti od radova na visini, te stoga te poslove povjerite kvalificiranijom montažeru ili kvalificiranom serviseru. Nemojte sami pokušavati obavljati te radove.

Kada rad za hlađenje ili automatsko sušenje (hlađenje) završi, izvodi se sušenje i pokreće se rad ventilatora. Za vrijeme čišćenja jedinice, prisilno zaustavite sušenje i isključite prekidač kruga kako biste izbjegli električni udar.

Čišćenje zračnih filtara

Začepljeni zračni filtri smanjit će efikasnost hlađenja i grijanja.

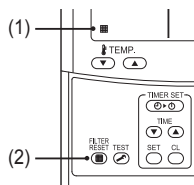

- (1) Ako se na daljinskom upravljaču prikaže "■", očistite zračne filtre.
- (2) Kad čišćenje zračnih filtara bude gotovo, pritisnite gumb "■". "■" će nestati.

Ako se jedinica neće koristiti u dužem vremenskom periodu

1. Provjetravajte nekoliko sati kako biste osušili unutrašnjost.
2. Pritisnite gumb "ON/OFF" na daljinskom upravljaču kako biste zaustavili rad i isključite prekidač kruga.
3. Očistite zračne filtre i vratite ih na svoje mjesto.

Prije sezone hlađenja

Čišćenje drenažne posude

- Obratite se prodavaču od kojeg ste kupili proizvod. (Pražnjenje neće raditi ako su posuda za pražnjenje ili otvor za ventilaciju začepljeni. U nekim slučajevima pražnjenje se može prepuniti i navlažiti zid ili pod. Ne zaboravite očistiti posudu za drenažu prije rashladne sezone.)

Provjerite periodično

- Ako se jedinica upotrebljava dulje vrijeme, dijelovi se mogu istrošiti i može nastati kvar ili se pojaviti slabo istjecanje odvlažene vode ovisno o toplini, vlazi ili prašini.
- Osim uobičajenoga održavanja, preporučujemo da prodavatelj od kojega ste kupili uređaj provjerava i održava isti uređaj.

NAPOMENA

Radi očuvanja okoliša se toplo preporuča redovito čišćenje i održavanje unutarnjih i vanjskih jedinica klima uređaja u upotrebi, radi osiguravanja efikasnog rada klima uređaja.

Kad klima uređaj radi kroz duže vrijeme, preporuča se povremeno održavanje (jednom godišnje).

Nadalje, redovito provjeravajte da na vanjskoj jedinici nema hrđe i ogrebotina, te ih uklonite ili po potrebi premažite sredstvom protiv hrđe.

Općenito pravilo kaže da kad unutarnja jedinica radi 8 sati dnevno ili više, unutarnju i vanjsku jedinicu treba očistiti barem jednom u svaka 3 mjeseca. Za takvo čišćenje/održavanje potražite pomoć profesionalca.

Takvo održavanje može produžiti životni vijek proizvoda, iako uključuje trošak vlasnika.

Ako ne čistite unutarnje i vanjske jedinice redovito, to će rezultirati slabim radnim učinkom, smrzavanjem, istjecanjem vode, pa čak i kvarom kompresora.

Popis za održavanje

Dio	Jedinica	Provjera (vizualna/pregled)	Održavanje
Izmjenjivač topline	Unutarnja/vanjska	Začepljenje prašinom/prljavštinom, ogrebotine	Operite izmjenjivač topline kad se začepi.
Motor ventilatora	Unutarnja/vanjska	Zvuk	Poduzmite odgovarajuće mjere kad se počne stvarati neuobičajen zvuk.
Filter	Unutarnja	Prašina/prljavština, puknuće	• Filter operite vodom kad je zaprljan. • Kad je oštećen, zamijenite ga.
Ventilator	Unutarnja	• Vibracije, balans • Prašina/prljavština, izgled	• Zamijenite ventilator kad vibracije ili uravnoteženost postanu problematični. • Iščekajte ili operite ventilator kada je zaprljan.
Ulazne/izlazne zračne rešetke	Unutarnja/vanjska	Prašina/prljavština, ogrebotine	Popravite ih ili zamijenite kad postanu izobličene ili oštećene.
Posuda za drenažu	Unutarnja	Začepljenje prašinom/prljavštinom, zaprljanost drenaže	Očistite posudu za drenažu i provjerite silazni nagib za drenažu bez problema.
Stropna ploča, klapne	Unutarnja	Prašina/prljavština, ogrebotine	Operite ih kad se zaprljaju ili nanosite oblogu za popravak.
Vanjsština	Vanjska	• Hrđa, guljenje izolatora • Guljenje/podizanje obloge	Nanesite oblogu za popravak.

10 Otklanjanje smetnji

Provjerite dolje opisane točke prije nego što zatražite popravak.

	Simptom	Uzrok
To nije kvar.	Vanjska jedinica <ul style="list-style-type: none"> Izlazi bijeli, magloviti, hladni zrak ili voda. Povremeno se čuje zvuk ispuštanja zraka. Čuje se buka pri uključivanju napajanja. 	<ul style="list-style-type: none"> Ventilator vanjske jedinice automatski se zaustavlja i obavlja se odmrzavanje. Elektromagnetni ventil radi kada se pokreće ili zaustavlja odmrzavanje. Vanjska jedinica priprema se za rad.
	Unutarnja jedinica <ul style="list-style-type: none"> Katkad se čuje zviždanje. Čuje se klepetanje. Ispušta neobičajene mirise u zrak. 	<ul style="list-style-type: none"> Kada jedinica započne raditi, za vrijeme rada ili odmah nakon zaustavljanja jedinice može se čuti zvuk žuborenja vode ili radni zvuk može biti glasniji na nekoliko minuta odmah nakon početka rada jedinice. To je zvuk kretanja rashladnoga sredstva ili ispuštanja odvlaživača. Taj se zvuk proizvodi kada se izmjenjivač topline, itd. blago širi i skuplja zbog promjene temperature. Razni mirisi iz zida, tepiha, odjeće, cigareta ili kozmetike itd. prijavju se za klima uređaj.
	<ul style="list-style-type: none"> Jedinica ne radi. 	<ul style="list-style-type: none"> Je li došlo do prekida? Je li pregorio strujni prekidač? Je li uključen zaštitni uređaj? (Radni indikator i  na daljinskom upravljaču trepću.)
Ponovna provjera.	Prostorija se ne rashlađuje ili ne zagrijava.	<ul style="list-style-type: none"> Je li dovod ili odvod zraka iz vanjske jedinice začepljen? Jesu li vrata ili prozor otvoreni? Je li zračni filter začepljen prašinom? Je li količina zraka postavljena na "Low" (Nisko)? Ili je radni način postavljen na "Fan" (Ventilator)? Je li zadana temperatura odgovarajuća?

Ako postoji nešto neobično i nakon gornjih provjera, zaustavite rad jedinice, isključite strujni prekidač i obavijestite prodavatelja od kojega ste kupili proizvod o simptomima i navedite broj proizvoda. Ne pokušavajte sami popraviti jedinicu zato što je to opasno. Ako je na LCD zaslonu daljinskog upravljača prikazan indikator provjere (E0 i, F0 i, H0 i itd.), informirajte prodavača i o njegovom sadržaju.

Ako se dogodi sljedeće, odmah zaustavite rad jedinice, isključite strujni prekidač i obavijestite prodavatelja od kojega ste kupili proizvod.

- Sklopka ne radi ispravno.
- Strujni prekidač često pregorijeva.
- Nenamjerno ste stavili strani predmet ili vodu u unutrašnjost.
- Jedinica ne radi ni nakon uklanjanja uzroka pokretanja zaštitnoga uređaja.
- Pronađene su druge neobičajene okolnosti.

■ Potvrda i provjera

Kada se dogodi problem na klima uređaju, na zaslonu daljinskog upravljača će se pojaviti kod greške i UNIT No. (broj unutarnje jedinice).

Kod greške prikazuje se samo tijekom rada. Ako prikaz nestane, za potvrdu rukujte klima uređajem u skladu sa sljedećim: "Potvrda koda za provjeru".

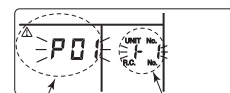



Kod za provjeru UNIT No. unutarnje jedinice na kojoj je nastao problem

■ Potvrda koda za provjeru

Kad se pojavi problem na klima uređaju, moguće je potvrditi kod za provjeru pomoću sljedećeg postupka. (Zapis kodova u memoriji pohranjuje do 4 koda za provjeru.)

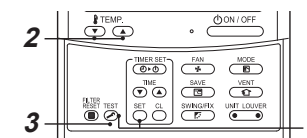
Dnevnik se može potvrditi iz radnog statusa i zaustavljenog statusa.



1 Kada istovremeno pritisnete gumb  i  na 4 sekunde ili duže, pojaviti će se sljedeći prikaz.

Ako se prikaže , način rada prelazi u način rada sa kodom za provjeru.

- [01: Redoslijed koda za provjeru] prikazuje se u CODE No..
- Kod za provjeru prikazan je na lijevoj strani.
- [Adresa unutarnje jedinice na kojoj je nastao problem] prikazana je u UNIT No..

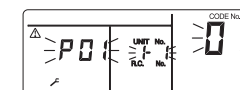

2 Svakim pritiskom gumba  za postavljanje temperature, redom se prikazuju zapisi kodova za provjeru u memoriji. Brojevi u CODE No. prikazuju CODE No. [01] (najnoviji) → [04] (najstariji).

ZAHTJEV

Nemojte pritisnuti gumb  jer ćete izbrisati cijeli dnevnik kodova za provjeru unutarnje jedinice.

3 Nakon potvrde pritisnite gumb  za povratak u uobičajeni prikaz.

11 Rad i učinkovitost

▼ Provjera prije rada

- Provjerite je li žica za uzemljenje prerezana ili odspojena.
- Provjerite je li instaliran zračni filter.
- Uključite strujnu sklopku 12 sati ili više prije početka rada.

▼ Zaštitna funkcija od 3 minute

3-minutna zaštitna funkcija spriječit će pokretanje klima uređaja u prve 3 minute od uključivanja glavne sklopke / automatskog osigurača radi ponovnog pokretanja klima uređaja.

▼ Nestanak struje

Nestanak struje tijekom rada potpuno će zaustaviti jedinicu.

- Pri ponovnom pokretanju pritisnite gumb ON/OFF na daljinskom upravljaču.
- Grljavina ili rad bežičnog automobilskeg telefona u blizini može izazvati neispravnost u radu uređaja. Isključite sklopku mrežnog napajanja ili automatski osigurač te ih zatim opet uključite. Pritisnite gumb ON/OFF na daljinskom upravljaču radi ponovnog pokretanja.

▼ Odleđivanje

Ako se vanjska jedinica zamrznuća za vrijeme rada u režimu grijanja, odmrzavanje će se pokrenuti automatski (u trajanju od približno 2 do 10 minuta) kako bi se zadržala snaga grijanja.

- Ventilatori u vanjskoj i unutarnjoj jedinici će prestati s radom za vrijeme odmrzavanja.
- Tijekom postupka odleđivanja, odleđena voda će biti odvedena sa donje ploče vanjske jedinice.

▼ Kapacitet grijanja

U radu na grijanju, toplina se apsorbira izvana i dovodi u prostoriju. Grijanje na taj način naziva se sustav toplinske crpke. Kad vanjska temperatura postane preniska, preporučuje se upotreba drugog načina grijanja u kombinaciji s klima uređajem.

▼ Uvjeti rada klima uređaja

Radi pravilnog rada klimatizacijski uređaj koristite u sljedećim temperaturnim uvjetima:

Detalje o vanjskoj temperaturi potražite u priručniku za instalaciju kombinirane vanjske jedinice.

Hlađenje	Sobna temperatura	: 21 °C do 32 °C (temperatura suhog termometra), 15 °C do 24 °C (temperatura vlažnog termometra)
	[OPREZ]	Relativna vlažnost u prostoriji – manja od 80 %. Ako klima uređaj radi izvan ovih uvjeta, površina klima uređaja može dovesti do ovlaživanja.
Grijanje	Sobna temperatura	: 15 °C do 28 °C (temperatura suhog termometra)

Ako se klimatizacijski uređaj koristi u uvjetima koji nisu gore opisani, možda će se aktivirati funkcije sigurnosne zaštite.

12 Instalacija

Klima uređaj nemojte montirati na sljedećim mjestima

- Klimatizacijski uređaj nemojte postavljati na udaljenosti manjoj od 1 m od TV prijemnika, stereo uređaja ili radijskoga prijemnika. Ako se jedinica montira na takvim mjestima, buka iz klima uređaja utjecat će na rad spomenutih aparata.
- Klima uređaj nemojte montirati blizu aparata koji rade na visokim frekvencijama (strojevi za šivanje ili masažeri za poslovnu primjenu, itd.), jer u protivnom može doći do neispravnog rada klima uređaja.
- Klima uređaj nemojte montirati na vlažnim ili masnim mjestima, na mjestima s puno pare, čađi ili korozivnih plinova.
- Klima uređaj nemojte montirati na slanim mjestima, poput morske obale.
- Klima uređaj nemojte montirati na mjestima gdje ima puno strojnog ulja.
- Klima uređaj nemojte montirati na mjestima gdje će često biti izloženi jakim vjetrovima, kao što je u obalnim područjima.
- Klima uređaj nemojte montirati na mjestima gdje će biti izloženi djelovanju sumpornih plinova koji se razvijaju u nekim kupalištima.
- Klima uređaj nemojte montirati u vozilima u na pokretnim dizalicama.
- Klima uređaj nemojte montirati u kiselim i alkalnim atmosferama (u područjima s vrućim izvorima ili blizini kemijskih postrojenja ili na mjestima gdje ima puno zapaljivih emisija). Na aluminijskim lamelama i bakrenim cijevima izmjenjivača topline može doći do razvoja korozije.
- Klima uređaj nemojte montirati u blizini prepreka (dovod zraka, oprem za rasvjetu, itd.) koji ometaju izlaz zraka. (Turbulentno zračno strujanje može smanjiti performanse ili onemogućiti rad uređaja.)
- Nemojte klima uređaj koristiti za posebne namjene, poput čuvanja hrane, za proizvodnju uzgoj biljaka. (To može smanjiti kvalitetu konzerviranih materijala.)
- Klima uređaj nemojte montirati iznad predmeta koji se ne smiju smočiti. (Kondenzacija može kapati iz unutarnje jedinice uz vlažnost od 80 % ili više ili ako je začepljen drenažni otvor.)
- Klima uređaj nemojte montirati na mjestima gdje se koriste organska otapala.
- Klima uređaj nemojte montirati blizu vrata ili prozora pod djelovanjem vanjskoga vlažnog zraka. Moglo bi doći do kondenzacije na klima uređaju.
- Klima uređaj nemojte montirati na mjestima gdje se često koriste posebni sprejevi.

Budite pažljivi s vibracijama i bukom

- Klima uređaj ne ugrađujte na mjestima gdje buka vanjske jedinice ili topao zrak iz njezinih izlaznih otvora može ometati vaše susjede.
- Klima uređaj montirajte na čvrstim i stabilnim temeljima kako se buka i vibracije ne bi prenosili na zidove.
- Ako radi jedna unutarnja jedinica, dio buke mogao bi se čuti iz drugih unutarnjih jedinica koje nisu u radu.

13 Specifikacije

Model	Razina zvučne snage (dB(A))		Težina (kg) Glavna jedinica (stropna ploča)
	Hlađenje	Grijanje	
RAV-RM301MUT-E	*	*	15 (2,5)
RAV-RM401MUT-E	*	*	15 (2,5)
RAV-RM561MUT-E	*	*	15 (2,5)

* Manje od 70 dB(A)

Informacije o zahtjevima za ekološki dizajn proizvoda. (Uredba (EU) 2016/2281)
<http://ecodesign.toshiba-airconditioning.eu/en>

Izjava o sukladnosti

Proizvođač: TOSHIBA CARRIER CORPORATION
336 Tadehara, Fuji-shi, Shizuoka-ken 416-8521 JAPAN

TCF držač: TOSHIBA CARRIER EUROPE S.A.S
Route de Thil
01120 Montluel FRANCE

Ovime izjavljuju da je niže opisani uređaj:

Opći naziv: Klimatizacijski uređaj

Model/vrsta: RAV-RM301MUT-E
RAV-RM401MUT-E
RAV-RM561MUT-E

Trgovački naziv: Klimatizacijski uređaj iz serije s digitalnim inverterom/serije sa superdigitalnim inverterom

Usklađen je s odredbama "Strojne" direktive (direktiva EU-a 2006/42/EC) i uredbama prenijetima u državni zakon

NAPOMENA

Ova deklaracija je nevažeća ako se uvedu tehničke ili operativne izmjene bez pristanka proizvođača.

TOSHIBA CARRIER CORPORATION

336 TADEHARA, FUJI-SHI, SHIZUOKA-KEN 416-8521 JAPAN

EH99957901