

## Tycam 1100 - Tycam 2100

- FR Guide d'installation
- EN Installation guide
- DE Installationsanleitung
- IT Guida di installazione
- ES Manual de instalación
- PL Instrukcja instalacji
- NL Installatiegids
- NO Bruksanvisning
- FI Asennusopas

**Tycam 1100**  
Indoor



**Tycam 2100**  
Outdoor



## Mentions juridiques

La qualité de la connexion de votre produit peut être altérée par différentes modifications de l'architecture IP sur lequel il fonctionne. Ces modifications peuvent être, de façon non limitative, un changement de matériel, une mise à jour de logiciel ou un paramétrage, intervenants sur les équipements de votre opérateur ou tout autre équipement multimédia tel que tablette, smartphone, etc...»

IOS est une marque ou une marque déposée de Cisco aux États-Unis et dans d'autres pays, et est utilisée sous licence.

Android™ et Google play sont des marques déposées de Google LLC.

Wi-Fi™ est une marque déposée par Wi-Fi Alliance.

WPS (Wi-Fi Protected Setup) est une norme créée par la Wi-Fi Alliance.

L'installation et l'utilisation de la caméra doivent être en accord avec la législation locale.

Vous devez respecter la vie privée et l'intimité d'autrui. Il est interdit de filmer la voie publique ou les propriétés voisines.

Vous devez également informer par écrit chaque personne travaillant à votre domicile (infirmière, baby sitter...) qu'elles sont susceptibles d'être filmées momentanément pendant leur activité professionnelle.

Pour plus d'informations, consultez les guides de la vidéosurveillance édité par la CNIL.

## Traitement des données

L'acquisition de votre caméra connectée, implique l'acceptation de l'exécution du traitement des données.

DELTA DORE utilise une plateforme cloud pour délivrer le service de traitement des données.

Les séquences enregistrées par votre caméra ne sont à aucun moment stockées par la plateforme qui assure ce service.

Les vidéos sont uniquement stockées et chiffrées sur la carte SD de votre caméra et sont seulement accessibles à l'aide de votre compte personnel via l'application Tydom.



**L'utilisation de votre caméra nécessite l'application Tydom disponible sur Google Play et App Store.**

En raison de l'évolution des normes et du matériel, les caractéristiques indiquées par le texte et les images de ce document ne nous engageant qu'après confirmation par nos services.

<b>1- Préconisation d'installation</b>	<b>5</b>
<b>2- Fonctionnement des caméras</b>	<b>5</b>
<b>3- Fonctionnement de la détection de mouvement dans une ou plusieurs zones</b>	<b>6</b>
<b>4- Fonctionnement de l'analyse de l'image (SMART DETECT)</b>	<b>6</b>
4.1 Choix du mode de détection	7
<b>5- Tycam 1100 Indoor</b>	<b>8</b>
5.1 Contenu	8
5.2 Description	8
5.3 Montage du support	8
5.4 Fixation	9
5.5 Réglage	9
5.6 Carte Mémoire	9
5.7 Remplacement de la carte mémoire	9
<b>6- Tycam 2100 Outdoor</b>	<b>10</b>
6.1 Contenu	10
6.2 Description	10
6.3 Fixation	11
6.4 Réglage	11
6.5 Carte Mémoire	11
6.6 Remplacement de la carte mémoire	11
6.7 Gaine d'étanchéité pour câble RJ 45	12
6.8 Antenne	12
<b>7- Connexion de la caméra</b>	<b>13</b>
<b>8- Application Tydom</b>	<b>14</b>
<b>9- Supprimer la caméra</b>	<b>14</b>
<b>10- Caractéristiques techniques</b>	<b>15</b>

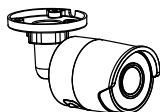
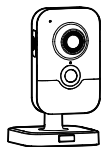

Les caméras Tycam 1100 Indoor et Tycam 2100 Outdoor sont équipées d'une nouvelle génération de capteurs haute résolution délivrant une image de qualité quel que soit les conditions d'éclairage.

Connectée à votre routeur sans fil, la caméra vous permet de visualiser votre habitation sur votre smartphone et d'enregistrer des vidéos et des photos via l'application Tydom.

Vous pouvez, à distance:

- Observer et écouter (\*).
- Lancer un enregistrement instantanément.
- Parler avec votre famille et vos proches (\*).
- Visionner les vidéos enregistrées.
- Recevoir des notifications sur détection.

## Fonctions d'analyse de l'image

### ● Détection de mouvement

La caméra détecte tout mouvement dans une ou plusieurs zones de quadrillage pré-définies.



### ● Détection de franchissement de ligne.

La caméra détecte toute personne qui franchit une ligne de détection pré-définie.

### ● Détection de franchissement de zone

La caméra détecte toute personne entrant ou sortant d'une zone de détection pré-définie.

Les 2 modes de détection par franchissement nécessitent des conditions particulières d'installation : voir §4

## Autres fonctions:

- Surveillance à distance
- Réglage du mode de surveillance
  - Enregistrement automatique sur détection
  - Enregistrement continu
- Gestion des enregistrements (sauvegarde, suppression ...)
- Notification des événements
- Visualisation des alertes détection
- Interphonie (\*).
- Zoom numérique x4
- Vision nocturne
- Retournement de l'image captée
- Compensation du contre-jour
- Capture photo
- Mode vie privée
- 8 caméras maxi par TYDOM
- Sirène intégrée (\*)
- Association possible par QR Code

(\*) TYCAM 1100

## 1 - Préconisation d'installation

Pour assurer un fonctionnement optimal:

- Evitez d'installer la caméra dans un endroit pouvant subir de fort changement de luminosité (contre-jour) ou trop sombre.
- Assurez-vous qu'il n'y a pas de surface réfléchissante trop près de l'objectif de la caméra.
- Ne pas installer la caméra sur un support instable occasionnant des vibrations.
- Evitez la proximité d'une source de chaleur.
- Ne touchez pas l'objectif avec votre doigt.
- N'exposez pas la caméra à la lumière directe du soleil.
- Ne soumettez pas la caméra à des chocs.
- Installez la caméra Tycam 1100 Indoor dans un endroit sec et bien ventilé.
- Le rayonnement électromagnétique peut affecter la transmission des données vidéo et la qualité de l'image. N'installez pas la caméra près d'une source de rayonnement électromagnétique.
- L'installation doit être réalisée suivant les règles de l'art de la vidéo surveillance.
- Assurez-vous que tous les équipements associés sont hors tension pendant l'installation.
- Pour le matériel raccordé par prise de courant, le socle de prise de courant doit être installé à proximité du matériel et doit être aisément accessible.

Les 2 modes de détection par franchissement nécessitent des conditions particulières d'installation : voir §4

## 2 - Fonctionnement des caméras

### Entretien des caméras

#### Tycam 2100 Outdoor:

- Vérifiez régulièrement l'absence d'insectes ou de toiles d'araignées pouvant déclencher de fausses alarmes. Utilisez un chiffon doux légèrement humide pour nettoyer l'objectif de la caméra extérieure.
- Vérifiez périodiquement les câblages et les connexions de votre caméra.

### Enregistrement des vidéos

- Les vidéos sont automatiquement effacées au bout de 30 jours.
- Lorsque la limite de stockage de la carte mémoire est atteinte, les vidéos les plus anciennes sont effacées automatiquement.

- La durée d'enregistrement peut varier en fonction du mouvement dans l'image. Ces valeurs sont données à titre indicatif et ne peuvent pas être garanties.
- La durée de vie la carte mémoire dépendra de la carte SD utilisée. Seule la carte SD fournie avec la caméra permet d'assurer une durée de fonctionnement de 2 ans.

Les vidéos sont enregistrées en qualité de résolution «moyenne». Chaque vidéo enregistrée sur détection débute 5 secondes avant l'événement pour une durée totale de 35 secondes

### 3 - Fonctionnement de la détection de mouvement dans une ou plusieurs zones

Les caméras Tycam 1100/2100 surveillent la ou les zones par l'analyse vidéo afin que chaque mouvement soit détecté.

La Tycam 1100 bénéficie en plus d'une détection de la chaleur par capteur infrarouge passif (PIR).

Matérialisez la ou les zones à exclure selon un quadrillage dans l'application Tydom.

Ce mode de détection ne nécessite pas de conditions de pose particulières.



### 4 - Fonctionnement de l'analyse de l'image (SMART DETECT)

Pour obtenir une analyse optimale des mouvements dans son champ de vision, positionnez la caméra à une hauteur et à une distance suffisante de la zone à surveiller.

#### Hauteur de la caméra

Tycam 1100 Indoor - h : 2m minimum

Tycam 2100 Outdoor - h : 4m minimum

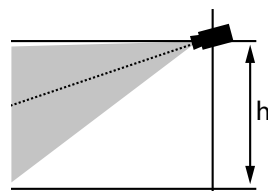

#### Distance de la zone à surveiller

Champs de vision recommandés (donnés à titre indicatif pouvant varier en fonction de l'environnement) :

Minimal: 2,5m / Maximal: 10m (TYCAM 1100) ou 30m (TYCAM 2100)

Angle minimum axe de la caméra : 15°

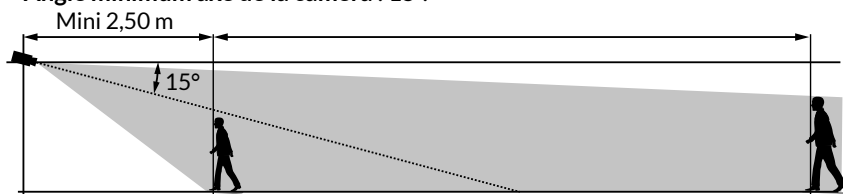

Veillez à ce qu'une personne détectée n'apparaisse ni trop petite ni trop grande à l'image.

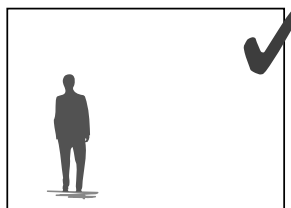
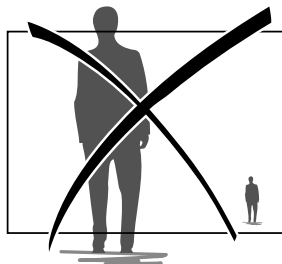

## 4.1 Choix du mode de détection

A l'aide de l'application Tydom, choisissez le mode de détection adapté à la zone surveillée.

### 4.1.1 Détection de franchissement de ligne

Orientez et positionnez la caméra à la hauteur recommandée pour assurer une détection fiable du franchissement.

Définissez une ligne de franchissement dans l'application Tydom, toute personne franchissant cette ligne est détectée.

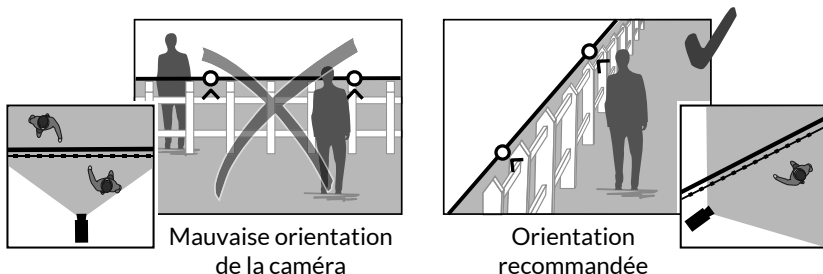

### 4.2.2 Détection de franchissement de zone

Déplacez les coins du rectangle dans l'application Tydom pour définir une zone d'intrusion. Toute personne entrant dans la zone est détectée.

Pour assurer une détection fiable, veillez à ce que la zone à surveiller ne soit pas au bord de l'image.

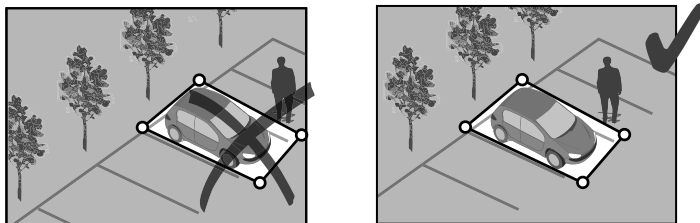

- Pour obtenir un fonctionnement optimal, respectez les préconisations d'installation: Hauteur / Distance / Angle de positionnement de la caméra.
- Quel que soit le mode de fonctionnement choisi, vous pouvez ajuster la sensibilité de détection à l'aide de l'application Tydom.
- Lorsque le paramétrage de la caméra est terminé, il est impératif d'effectuer un test de détection pour s'assurer que la caméra analyse correctement la scène à surveiller et détecte efficacement les mouvements.

## 5 - Tycam 1100 Indoor

### 5.1 Contenu

- 1- Caméra
- 2- Support
- 3- Prise EU
- 4- Prise UK
- 5- Adaptateur secteur (1m50)
- 6- Guide d'installation
- 7- Câble RJ45 (1m50)

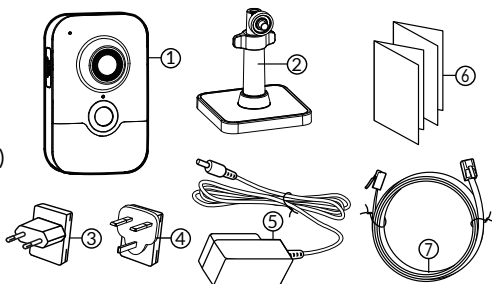

### 5.2 Description

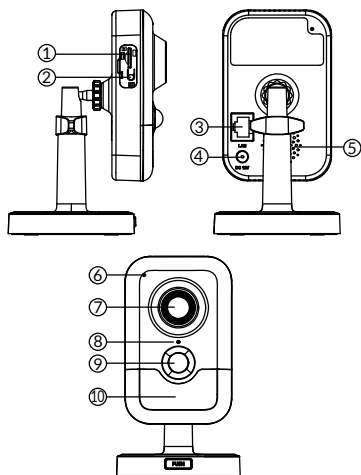

- 1- Emplacement carte mémoire
- 2- Bouton RESET / WPS (Ouvrez le couvercle de protection).
- 3- Connecteur Réseau RJ45
- 4- Prise alimentation
- 5- Haut-Parleur
- 6- Microphone
- 7- Objectif
- 8- Voyant Status

Rouge fixe:	Démarrage de la caméra.
Bleu fixe:	La caméra est connectée au réseau.
Rouge clignotant lent:	Absence de connexion au serveur (vérifiez le pare feu et le contrôle parental).
Bleu clignotant lent:	Communication de la caméra sur réseau.
Rouge clignotant rapide:	Mise en place de la sécurité.
Bleu clignotant rapide:	Mise à jour de la caméra.
Rouge/Bleu alterné clignotant:	Attente de lecture de QR Code ou pas d'adresse IP attribuée. (vérifiez que la fonction DHCP est activée sur votre routeur et que le réseau Wi-Fi est à portée).

- 9- PIR (capteur Infrarouge passif)
- 10- LED infrarouge (vision nocturne)

### 5.3 Montage du support

- Vissez le support à l'arrière de la caméra.
- Posez la caméra sur une surface plane.
- Desserrez l'écrou B,
- Orientez correctement la caméra puis resserrez les écrous A et B.
- Si la caméra n'est pas maintenue correctement, desserrez la vis C pour renforcer le serrage de l'écrou B.

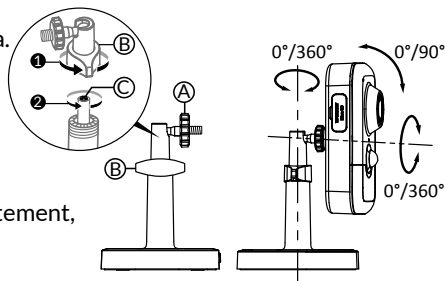



## 5.4 Fixation

Vous pouvez fixer la caméra sur un mur ou au plafond.

- Appuyez sur le bouton «PUSH» pour séparer le support du socle.
- Percez les trous de fixation du socle.
- Fixez le socle avec des vis adaptées au support.
- Clipsez le support sur le socle en alignant les 3 ergots.

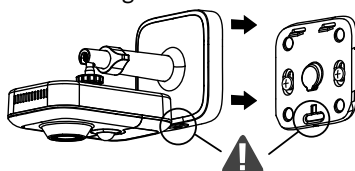
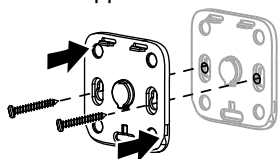
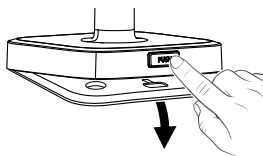

## 5.5 Réglage

- Desserrez les écrous A et B,
- Orientez correctement la caméra puis resserrez les écrous A et B.

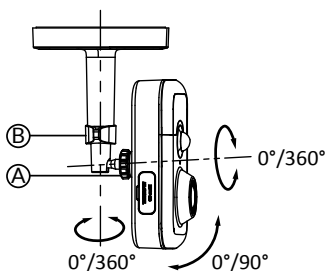

## 5.6 Carte Mémoire

La caméra Tycam 1100 Indoor est déjà équipée d'une carte mémoire.

Cette carte permet l'enregistrement de vidéos cryptées lisibles uniquement via l'application Tydom. Vous pouvez augmenter la capacité d'enregistrement en installant une carte de capacité supérieure (Micro SD/ SD HC/ SD HX classe 10 obligatoire).

Carte mémoire	Durée d'enregistrement en continu
8 GO	12h
16 GO	24h
32 GO	2,5 jours
64 GO	5 jours
128 GO	10 jours

**Nota:** Les vidéos enregistrées sur un autre modèle de carte ne seront pas cryptées.

## 5.7 Remplacement de la carte mémoire

- Coupez l'alimentation de la caméra.
- Ouvrez le couvercle de protection
- Insérez la nouvelle carte mémoire en respectant le sens indiqué.
- Formatez la carte à l'aide de l'application Tydom.

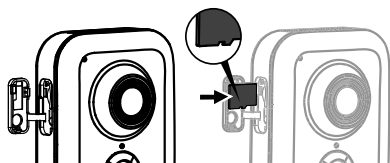

## 6 - Tycam 2100 Outdoor

### 6.1 Contenu

- 1- Caméra
- 2- Connecteurs
- 3- Prise EU
- 4- Prise UK
- 5- Adaptateur secteur (1m50)
- 6- Clé couvercle  
carte mémoire
- 7- Bouchon prise antenne
- 8- Gabarit de perçage
- 9- Gaine d'étanchéité  
câble RJ 45
- 10- Guide d'installation  
Documentation réglementaire
- 11- Câble RJ45 (1m50)

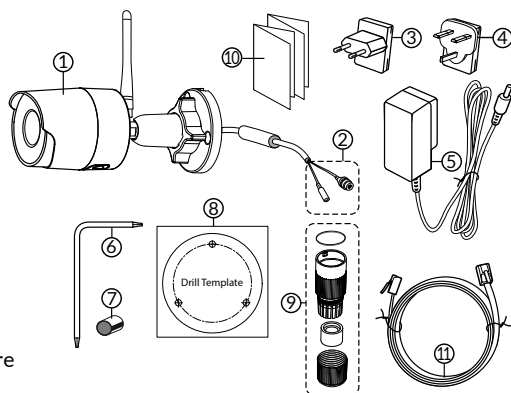

### 6.2 Description

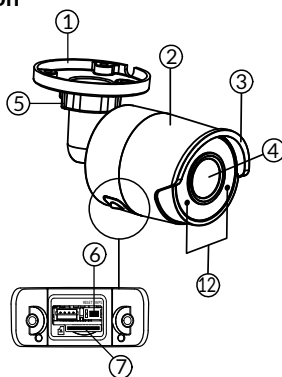

- 1- Socle
- 2- Caméra
- 3- Pare soleil
- 4- Objectif
- 5- Vis de serrage
- 6- Bouton RESET / WPS  
(Otez les 2 vis du couvercle  
à l'aide de la clé fournie).
- 7- Emplacement carte mémoire
- 8- Prise de terre (raccordement optionnel)

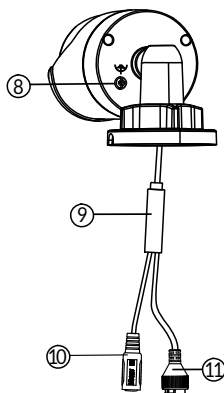

- 9- Câble PoE
- 10- Prise alimentation
- 11- Connecteur Réseau RJ45
- 12- LED infrarouge (vision nocturne)

#### Clignotement lent:

Confirmation de lecture de QR Code /  
Mise en place de la sécurité

#### Clignotement rapide:

Attente de lecture QR Code pour  
association Wi-Fi / Mise à jour de la caméra.

### 6.3 Fixation

- Percer les trous de fixation à l'aide du gabarit de perçage.
- Fixez le socle avec des vis adaptées au support.

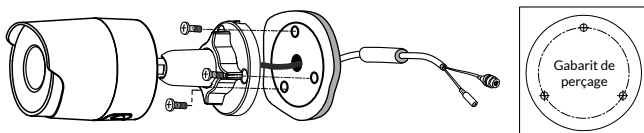

### 6.4 Réglage

- Desserrez l'écrou A.
- Orientez correctement la caméra puis resserrez l'écrou.

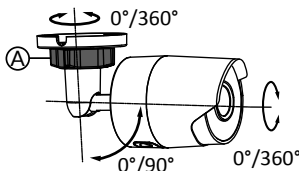

Pour les installations nécessitant un câblage des prises en extérieur, un boîtier de raccordement extérieur est disponible en option.

**BRE Tycam 2100 Outdoor** - Réf: 6417008

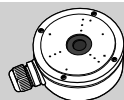

### 6.5 Carte Mémoire

La caméra Tycam 2100 Outdoor est déjà équipée d'une carte mémoire.

Cette carte permet l'enregistrement de vidéos cryptées lisibles uniquement via l'application Tydom. Vous pouvez augmenter la capacité d'enregistrement en installant une carte de capacité supérieure.

**Nota:** Les vidéos enregistrées sur un autre modèle de carte ne seront pas cryptées.

Carte mémoire	Durée d'enregistrement en continu
8 GO	12h
16 GO	24h
32 GO	2,5 jours
64 GO	5 jours
128 GO	10 jours

### 6.6 Remplacement de la carte mémoire

- Coupez l'alimentation de la caméra.
- Otez les 2 vis du couvercle à l'aide de la clé fournie.
- Insérez la nouvelle carte mémoire en respectant le sens indiqué.
- Formatez la carte à l'aide de l'application Tydom.

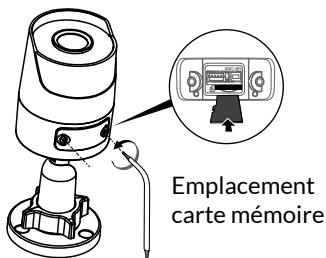

## 6.7 Gaine d'étanchéité pour câble RJ 45

Si nécessaire, vous pouvez installer l'accessoire d'étanchéité pour le câble RJ 45.

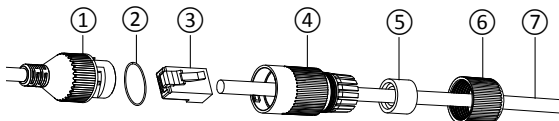

- 1- Prise d'interface réseau de la caméra
- 2- Joint d'étanchéité
- 3- Prise réseau
- 4- Bouchon d'étanchéité
- 5- Joint d'étanchéité en caoutchouc
- 6- Écrou de serrage
- 7- Câble réseau provenant du routeur sans fil

1. Passez le câble réseau (7) (sans prise) par l'écrou de serrage (6), le joint d'étanchéité en caoutchouc (5) (le bord intérieur du joint de caoutchouc doit faire face au bouchon d'étanchéité), puis par le bouchon d'étanchéité (4) en respectant cet ordre.
2. Sertissez une prise réseau RJ-45 (3) sur l'extrémité du câble en prenant soin d'insérer les paires torsadées de fils dans l'ordre adéquat.
3. Placez le joint d'étanchéité (2) sur l'extrémité de la prise d'interface réseau de la caméra (1).
4. Insérez la prise réseau (3) dans la prise d'interface réseau de la caméra (1).
5. Insérez le joint d'étanchéité en caoutchouc (5) dans le bouchon d'étanchéité (4), puis vissez l'écrou de serrage (6) sur le bouchon d'étanchéité (4) sans le serrer complètement.
6. Alignez le système d'encliquetage du bouchon d'étanchéité (4) avec l'encoche qui se trouve sur la prise d'interface réseau de la caméra (1), puis vissez 1/4 de tour le bouchon d'étanchéité (4) sur la prise d'interface réseau de la caméra (1).
7. Resserrez l'écrou 6, le raccordement étanche de la prise RJ45 est terminé.

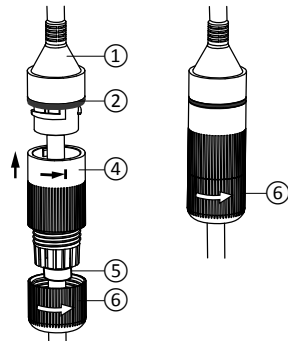
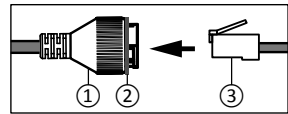

## 6.8 Antenne

Si vous utilisez le mode Wi-Fi pour connecter la caméra à votre réseau local (voir § 4), vissez manuellement l'antenne sur la caméra.

Si vous utilisez un autre mode de connexion, fixez le bouchon de la prise d'antenne pour assurer l'étanchéité de la prise de l'antenne.

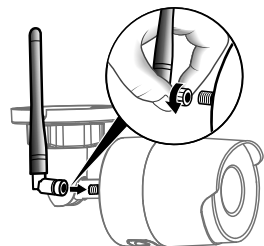

## 7 - Connexion de la caméra

FR

Choisissez votre mode de connexion:

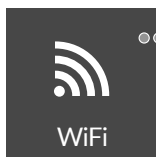

- ● Ce mode de connexion nécessite l'utilisation momentanée du câble RJ45.

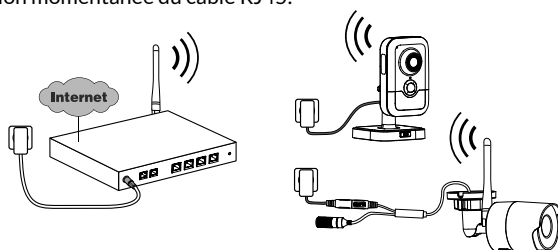
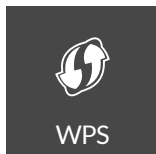

Mode de connexion par liaison Wi-Fi (2.4 Ghz).

Le réseau Wi-Fi local doit obligatoirement être sécurisé.

Connexion WPS : Vérifiez la compatibilité de votre routeur sans fil.

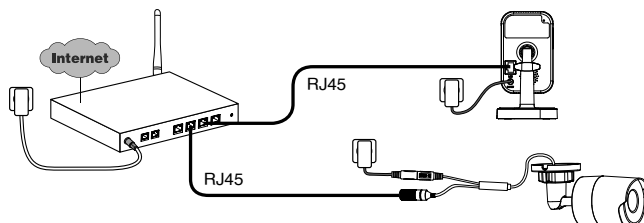
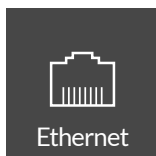

Mode de connexion par liaison Ethernet RJ45 (Cat. 5E, max. 100m).

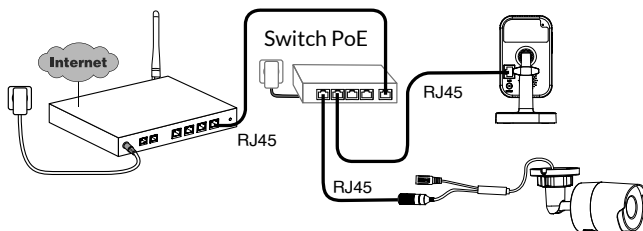
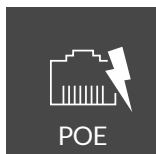

Le mode de connexion PoE permet d'alimenter la caméra par la liaison Ethernet RJ45, il nécessite l'installation d'un Switch ou d'un Injecteur PoE ainsi qu'un câble Ethernet (non fourni).

Type et longueur max selon le switch utilisé (Poe SW4 : 250m max)

Option switch PoE : Poe SW4 Réf: 6417010

## Débit

La résolution de la caméra s'adapte automatiquement en fonction du débit disponible.

En cas de difficulté de connexion à distance, vous pouvez modifier la résolution de votre caméra dans l'application. Ce réglage est accessible uniquement à distance.

Le routeur nécessite 100 kbit/s pour son propre fonctionnement.

Réglage de la résolution	Débit montant utilisé par caméra
Haute	900 kbit/s
Moyenne	450 kbit/s
Basse	300 kbit/s

## 8 - Application Tydom

### Première mise sous tension:

- A la première mise sous tension ou après la suppression de la caméra, le temps nécessaire pour établir la connexion avec le serveur sécurisé est d'environ 2 minutes. Il peut durer jusqu'à 7 minutes si une mise à jour logicielle est nécessaire.



Associez votre caméra à l'application Tydom en vous assurant que votre smartphone/ tablette soit bien connecté au réseau local.

Lancez l'application Tydom et laissez-vous guider.

Vous pouvez associer jusqu' à 8 caméras.

## 9 - Supprimer la caméra

Pour supprimer la caméra du système, lancez l'application Tydom.

Menu > Mes équipements > Caméra > Supprimer

## 10 - Caractéristiques techniques

FR

	Tycam 1100 Indoor	Tycam 2100 Outdoor
Alimentation	INPUT : 100-240V~ 50-60 Hz 0,3A OUTPUT : 12V $\overline{\square}$ 1A Ou PoE (802.3af Class3)	
Consommation	7 W	5 W
Réseau RJ45	Ethernet 10/100Mbps	
Réseau Wi-Fi	Wi-Fi IEEE 802.11 b/g/n 2.4 Ghz (5Ghz non compatible)	
Capteur optique / Focale	1/2,8" 2 Mégapixels HD CMOS / f 2.8mm	1/2,5" 2 Mégapixels HD CMOS / f 2.8mm
Angle de prise de vue	H 108° / V 59° / Diag : 129°	H 107° / V 56° / Diag : 127°
Intensité lumineuse mini.	0 Lux (avec LED Infrarouge)	
Vision de nuit	EXIR 2.0 Automatique - Portée : 10m	EXIR 2.0 Automatique - Portée : 30m
Résolution	→ Full HD -1920x1080 pixels @25 ips (image par seconde) selon la qualité de la connexion	
Compression video	H.265	
Carte Micro SD / SD HC/ SD XC	Extensible jusqu'à 128 Go - (Classe 10 obligatoire)	
Détection personnalisée	•	•
Audio bidirectionnel	•	-
Sirène intégrée	Max 85 db	-
Température d'utilisation et humidité	-10°C / +40°C 10% ~ 95% sans condensation	-30°C / +60°C 10% ~ 95% sans condensation
Température de stockage et humidité	-20°C / +60°C - 0% ~ 90% sans condensation	
Indice de protection	-	Résistant aux projections d'eau IP 67
Dimensions	103mm x 66mm x 33mm	Ø 70mm x 165mm
Poids	128 gr	410 gr

## Legal information

The connection quality of your product may be affected due to changes on the IP architecture on which it operates. These changes may involve (the list is not exhaustive) a change in hardware, software update or configuration operations, work on your operator's equipment or any other multimedia devices such as tablets, smartphones, etc.'

IOS is a Cisco trademark or registered trademark in the United States and in other countries, and is used under licence.

Android™ and Google Play are Google LLC registered trademarks.

Wi-Fi™ is a trademark registered by Wi-Fi Alliance.

WPS (Wi-Fi Protected Setup) is a standard created by the Wi-Fi Alliance.

The camera must be used and installed in accordance with local regulations.

You must respect the privacy of others. It is prohibited to film the public highway or adjoining properties.

You must also inform any persons working in your home (nurse, babysitter, etc.), in writing, that they are likely to be filmed temporarily while working.

## Data processing

The acquisition of your connected camera implies acceptance of any data processing being carried out. DELTA DORE uses a cloud platform to provide the data processing service. The sequences recorded by your camera will not be stored at any time by the platform providing this service. The videos are only stored and encrypted on the SD card of your camera and can only be accessed using your personal account through the Tydom application.



**The use of your camera requires the Tydom application available on Google Play and App Store.**

Because of changes in standards and equipment, the characteristics given in the text and the illustrations in this document are not binding unless confirmed.



<b>1 - Installation recommendations</b>	<b>19</b>
<b>2 - Camera operation</b>	<b>19</b>
<b>3 - Operation of motion detection in one or several zones</b>	<b>20</b>
<b>4 - Operation of image analysis (SMART DETECT)</b>	<b>20</b>
4.1 Selecting the detection mode	21
<b>5 - Tycam 1100 Indoor</b>	<b>22</b>
5.1 Contents	22
5.2 Description	22
5.3 Support assembly	22
5.4 Mounting	23
5.5 Setting	23
5.6 Memory card	23
5.7 Replacing the memory card	23
<b>6 - Tycam 2100 Outdoor</b>	<b>24</b>
6.1 Contents	24
6.2 Description	24
6.3 Mounting	25
6.4 Setting	25
6.5 Memory card	25
6.6 Replacing the memory card	25
6.7 Impervious sheath for RJ 45 cable	26
6.8 Antenna	26
<b>7 - Camera connection</b>	<b>27</b>
<b>8 - Tydom application</b>	<b>28</b>
<b>9 - Delete the camera</b>	<b>28</b>
<b>10 - Technical characteristics</b>	<b>29</b>

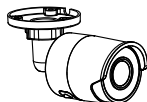
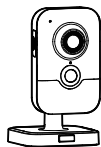

The Tycam 1100 Indoor and Tycam 2100 Outdoor cameras feature a new generation of high resolution sensors providing a great quality image whatever the lighting conditions.

Connected to your wireless router, the camera enables you to view your home on your smartphone and record videos and photos vial the Tydom application.

Remotely, you can:

- Observe and listen (\*).
- Start a recording instantly.
- Speak with your family and relatives (\*).
- View the recorded videos.
- Receive notifications in case of detection.

### Image analysis functions

#### ● Motion detection

The camera detects any movement in one or several predefined grid zones.



#### ● Crossing line detection.

The camera detects any person that crosses a predefined detection line.

#### ● Intrusion zone detection

The camera detects any person entering or leaving a predefined detection zone.

The 2 crossing detection modes require specific installation conditions: see §4

### Other functions

- Remote surveillance
- Surveillance mode setting
  - Automatic recording on detection
  - Continuous recording
- Recording management (backup, deletion, etc.)
- Notification of events
- Viewing of detection alerts
- Intercom (\*)
- Digital Zoom x4
- Night vision
- Reversal of captured image
- Backlight compensation
- Photo capture
- Privacy mode
- 8 cameras max per TYDOM
- Embedded siren (\*)
- Possible association by QR Code

(\*) TYCAM 1100

## 1 - Installation recommendations

To achieve optimum operation:

- Avoid installing the camera in an area with strong changes in brightness (backlighting) or one that is too dark.
- Ensure that there is no reflecting surface too near the camera lens.
- Do not install the camera on an unstable support that creates vibrations.
- Avoid proximity to a heat source.
- Do not touch the lens with your finger.
- Do not expose the camera to direct sunlight.
- Do not subject the camera to impacts.
- Install the Tycam 1100 Indoor camera in dry, well ventilated place.
- Electromagnetic radiation can affect video data transmission and image quality. Do not install the camera near a source of electromagnetic radiation.
- The installation must be conducted using the best practice of video surveillance.
- Ensure that all the associated devices are switched off during the installation.
- For equipment connected to the power grid, the socket outlet must be installed close to the equipment and readily accessible.

The 2 crossing detection modes require specific installation conditions: see §4

## 2 - Camera operation

### Maintenance of Tycam 2100

#### Outdoor cameras:

- Regularly check that there are no insects or spider webs that could trigger false alarms. Use a soft, slightly damp cloth to clean the lens of the outdoor camera.
- Periodically check the wiring and connections of your camera.

#### Video recording

- The videos are automatically deleted after 30 days.
- When the storage limit of the card is reached, the oldest videos are deleted automatically.

- The recording time can vary according to the movement in the image. These values are given for information only and cannot be guaranteed.
- The lifetime of the memory card will depend on the SD card used. Only the SD card supplied with the camera ensures an operational life of 2 years.

Videos are recorded in "medium" resolution quality.

Each video recorded upon detection starts 5 seconds before the event for a total duration of 35 seconds

### 3 - Operation of motion detection in one or several zones

Tycam 1100/2100 cameras monitor the zone or zones via video analysis to detect any motion.

Tycam 1100 also features heat detection by a passive infrared sensor (PIR).

Materialize the zone or zones to be excluded according to a grid in the Tydom application.

This detection mode requires no specific installation conditions.



### 4 - Operation of image analysis (SMART DETECT)

To obtain an optimum analysis of motion in its field of vision, position the camera at a sufficient height and distance from the zone to monitor.

#### Camera height

Tycam 1100 Indoor - h: 2 m minimum

Tycam 2100 Outdoor - h: 4 m minimum

#### Distance from the zone to monitor

Recommended fields of vision :

Minimum: 2.5 m/Maximum: 10m (TYCAM 1100) or 30m (TYCAM 2100)

**Minimum angle of camera axis: 15°.**

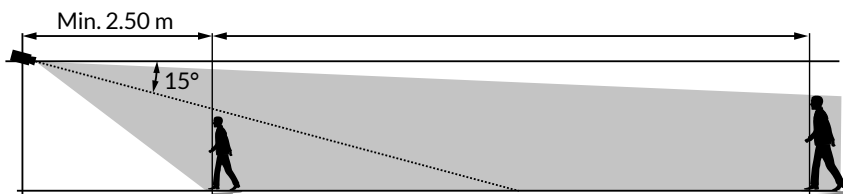
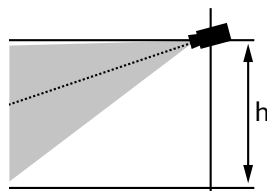

Ensure that a person detected does not appear too small nor too large in the image.

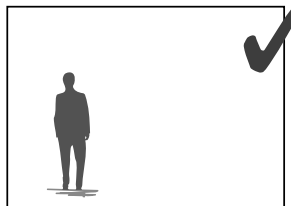
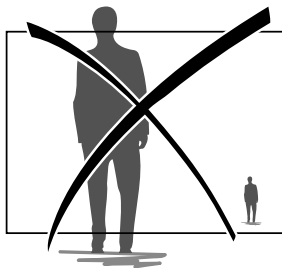

## 4.1 Selecting the detection mode

Using the Tydom application, select the detection mode suited to the monitored zone.

### 4.1.1 Crossing zone detection

This mode is recommended for external cameras.

Direct and position the camera at the recommended height to ensure reliable crossing detection.

Define a crossing line in the Tydom application, any person crossing this line is detected.

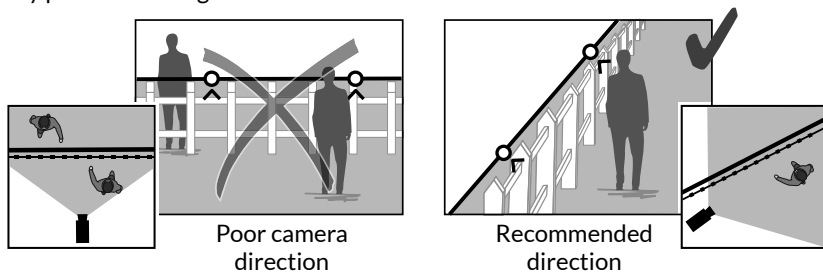

### 4.2.2 Intrusion zone detection

Move the corners of the rectangle in the Tydom application to define an intrusion zone. Any person entering the zone is detected.

To ensure reliable detection, ensure that the zone to monitor is not at the edge of the image.

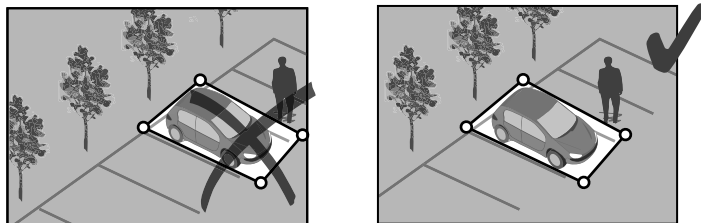

- Follow the installation guidelines to get the best use out of the camera: Height/Distance/Camera position angle.
- Whatever the operating mode chosen, you can adjust the detection sensitivity using the Tydom application.
- When you finish configuring the camera, it is vital to run a detection test to ensure that camera correctly analyses the scene to monitor and effectively detects movements.

## 5 - Tycam 1100 Indoor

### 5.1 Contents

- 1- Camera
- 2- Support
- 3- EU plug
- 4- UK plug
- 5- Mains adaptor (1m50)
- 6- Installation guide
- Regulatory documents
- 7- RJ 45 cable (1m50)

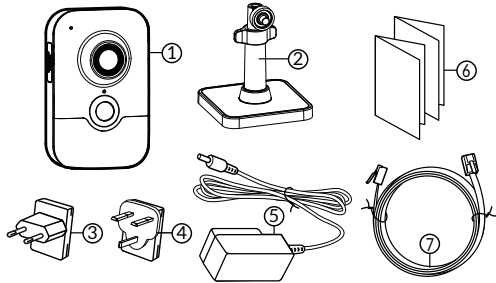

### 5.2 Description

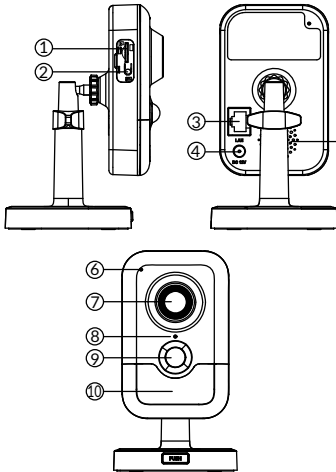

- 1- Memory card location
- 2- RESET/WPS button (Open the protective cover).
- 3- RJ45 Network Connector
- 4- Power supply socket
- 5- Loudspeaker
- 6- Microphone
- 7- Lens
- 8- Status LED

Red and steady:	Camera start.
Blue and steady:	The camera is connected to the network.
Slow flashing red:	No connection to the server (check the firewall and parental controls).
Slow flashing blue:	Camera is communicating on network.
Fast flashing red:	Safety installation.
Fast flashing blue:	Camera updating.
Red/Blue alternative flashing:	Waiting to read QR Code flashing: or no assigned IP address. (check that the DHCP function is activated on your router and that the Wi-Fi network is in range).

- 9- PIR (passive infrared sensor)
- 10- Infrared LED (night vision)

### 5.3 Support assembly

- Screw the support to the back of the camera.
- Place the camera on a flat surface.
- Loosen nut B,
- Point the camera correctly then tighten nuts A and B.
- If the camera is not held correctly, loosen screw C to tighten the nut B.

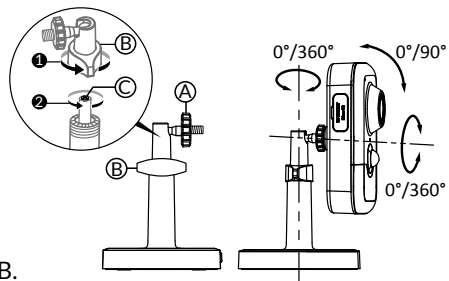

## 5.4 Mounting

You can mount the camera on a wall or ceiling.

- Press the 'PUSH' button to separate the support from the base.
- Drill the base mounting holes.
- Mount the base with suitable screws for the support.
- Clip the support onto the base by aligning the 3 stops.

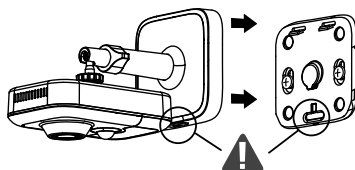
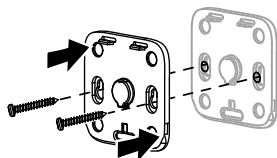
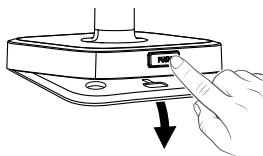

## 5.5 Setting

- Loosen nuts A and B,
- Point the camera correctly then tighten nuts A and B.

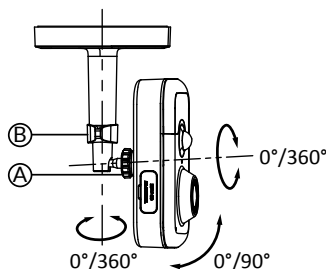

## 5.6 Memory card

The Tycam 1100 Indoor camera is already fitted with a memory card.

This card records encrypted videos that can only be read by the Tydom application. You can increase the recording capacity by installing a card with a greater capacity (Micro SD/ SD HC/ SD HX class 10 required).

Memory card	Continuous recording time
8 GB	12h
16 GB	24h
32 GB	2,5 days
64 GB	5 days
128 GB	10 days

**Note:** Videos recorded on another card model will not be encrypted.

## 5.7 Replacing the memory card

- Turn off the camera power supply.
- Open the protective cover.
- Insert the new memory card in the direction indicated.
- Format the card using the Tydom application.

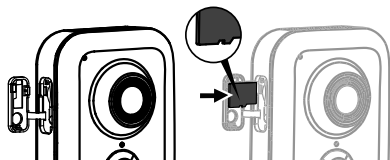

## 6 - Tycam 2100 Outdoor

### 6.1 Contents

- 1- Camera
- 2- Connectors
- 3- EU plug
- 4- UK plug
- 5- Mains adaptor (1m50)
- 6- Memory card cover key
- 7- Antenna socket plug
- 8- Drill template
- 9- Impervious sheath for RJ 45 cable
- 10- Installation guide  
Regulatory documents
- 11- RJ 45 cable (1m50)

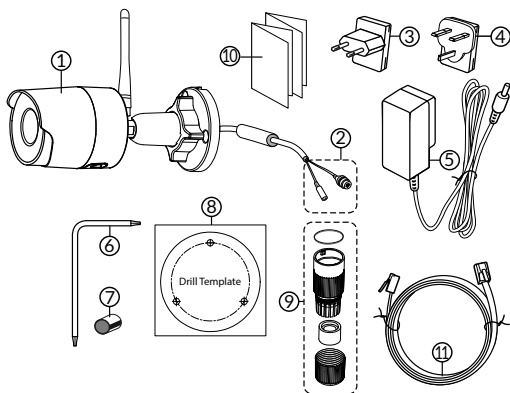

### 6.2 Description

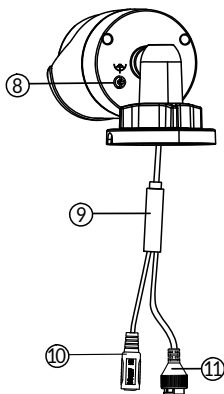
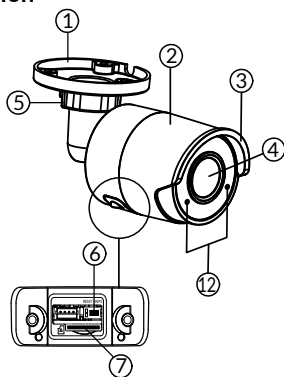

- 1- Base
- 2- Camera
- 3- Sun visor
- 4- Lens
- 5- Clamping screw
- 6- RESET/WPS button  
(Remove the 2 screws from the cover using the key supplied).
- 7- Memory card location
- 8- Earth connection (Optional connection)
- 9- PoE cable

- 10- Power supply socket
- 11- RJ45 Network Connector
- 12- Infrared LED (night vision)  
Slow flashing: QR Code reading confirmation / Security set up  
Fast flashing: Pending QR Code reading for Wi-Fi association / Updating the camera.



### 6.3 Mounting

- Drill the mounting holes using the drill template.
- Mount the base with suitable screws for the support.

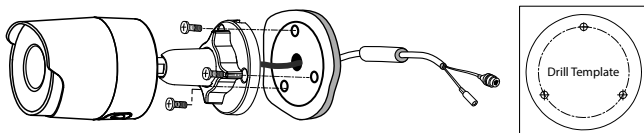

### 6.4 Setting

- Loosen nut A,
- Point the camera correctly then tighten nut.

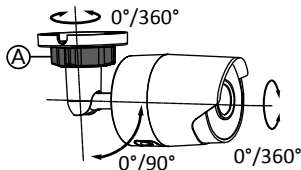

For installations that require wiring for outdoor sockets, an external connection box is available as an option.

**BRE Tycam 2100 Outdoor** - Ref: 6417008

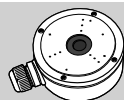

### 6.5 Memory card

The Tycam 2100 Outdoor camera is already fitted with a memory card.

This card records encrypted videos that can only be read by the Tydom application. You can increase the recording capacity by installing a card with a greater capacity (Micro SD/ SD HC/ SD HX classe 10 obligatoire).

**Note:** Videos recorded on another card model will not be encrypted.

Memory card	Continuous recording time
8 GB	12h
16 GB	24h
32 GB	2,5 days
64 GB	5 days
128 GB	10 days

### 6.6 Replacing the memory card

- Turn off the camera power supply.
- Remove the 2 screws from the cover using the key supplied.
- Insert the new memory card in the direction indicated.
- Format the card using the Tydom application.

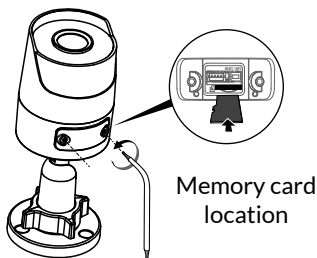

## 6.7 Impervious sheath for RJ 45 cable

If necessary, you can fit the sealing accessory for the RJ 45 cable.

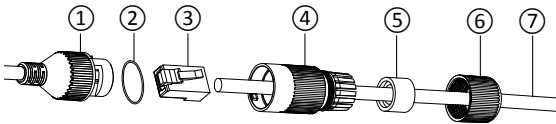

- 1- Camera network interface socket
- 2- Seal
- 3- Network plug
- 4- Seal plug
- 5- Rubber seal
- 6- Clamping nut
- 7- Network cable from the wireless router

1. Pass the network cable (7) (without plug) through the clamping nut (6), the rubber seal (5) (inner edge of the rubber seal must be opposite the seal plug), then through the seal plug (4), in this order.
2. Crimp an RJ-45 network plug (3) onto the end of the cable, taking care to insert the twisted pairs of wires in the right order.
3. Place the seal (2) on the tip of the camera network interface socket (1).
4. Insert the network plug (3) into the camera network interface socket (1).
5. Insert the rubber seal (5) into the seal plug (4), then screw the clamping nut (6) onto the seal plug (4) without tightening it completely.
6. Align the seal plug snap-fit system (4) with the notch on the camera network interface socket (1), then screw the seal plug (4) a quarter turn on the camera network interface socket (1).
7. Tighten nut 6, the sealed connection of the RJ45 plug is complete.

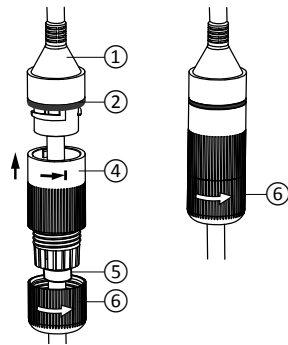
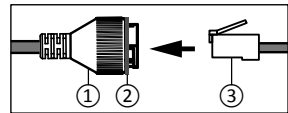

## 6.8 Antenna

If you are using the Wi-Fi mode to connect the camera to your local network (see § 4), screw the antenna manually onto the camera.

If you are using another connection mode, fit the antenna socket plug to ensure the antenna socket is sealed.

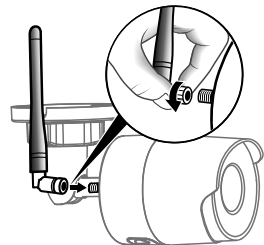

## 7 - Camera connection

Select your connection mode:

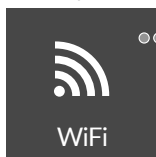

••• The RJ45 cable is briefly required for this mode.

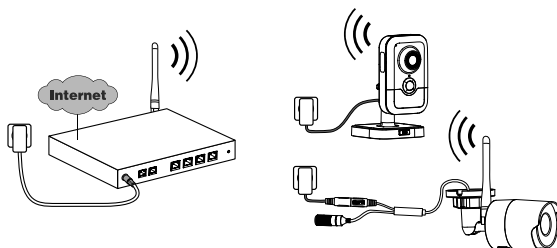
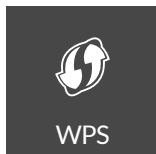

Connection modes by Wi-Fi link (2.4 Ghz).

The local Wi-Fi network must be secure.

WPS connection: Check the compatibility of your Wireless router.

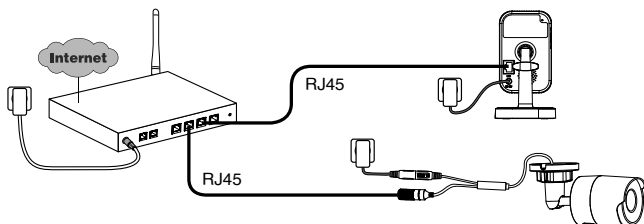
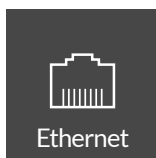

Connection mode by Ethernet RJ45 link (Cat. 5E, max. 100m).

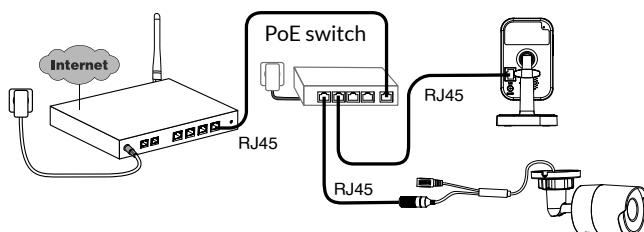
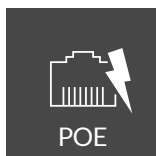

The PoE connection mode is used to power the camera by the Ethernet RJ45 link. It requires a Switch or PoE Injector to be installed as well as a category 6 Ethernet cable (not supplied).

Type and max. length according to the switch used (Poe SW4: 250m max)

PoE switch option: **Poe SW4** Ref: 6417010

## Bitrate

The resolution of the camera is automatically adjusted according to the available bit rate.

If you have difficulty connecting remotely, you can change the resolution of your camera in the app. This setting can only be accessed remotely.

The router requires 100 kbit/s for its own operation.

Setting the resolution	Upstream rate used by camera
High	900 kbit/s
Average	450 kbit/s
Low	300 kbit/s

## 8 - Tydom application

### Switching on for the first time

- When switching the camera on for the first time or after deleting the camera, the time needed to set up the connection with the secure server is around 2 minutes. It can take up to 7 minutes if a software update is required.



Associate your camera with the Tydom application, making sure that your smartphone or tablet is connected to the local network. Run the Tydom application and follow the instructions. You can associate up to 8 cameras.

## 9 - Delete the camera

To remove the camera from the system, launch the Tydom application. Menu > My devices > Camera > Delete

## 10 - Technical characteristics

	Tycam 1100 Indoor	Tycam 2100 Outdoor
Power supply	INPUT : 100-240V~ 50-60 Hz 0,3A OUTPUT : 12V $\overline{\text{---}}$ 1A Or PoE (802.3af Class3)	
Consumption	7 W	5 W
RJ45 Network	Ethernet 10/100 Mbps	
Wi-Fi network	Wi-Fi IEEE 802.11 b/g/n 2.4 Ghz (5Ghz not compatible)	
Optical sensor/ Focal distance	1/2.8" 2 Megapixels HD CMOS/f 2.8mm	1/2.5" 2 Megapixels HD CMOS/f 2.8mm
Viewing angle	H 108°/V 59°/Diag: 129°	H 107° / V 56° /Diag : 127°
Minimum light intensity	0 Lux (with infrared LED)	
Night vision	EXIR 2.0 Automatic - Range: 10 m	EXIR 2.0 Automatic - Range: 30 m
Resolution	→ Full HD -1920x1080 pixels @25 ips (image per second) depending on connection quality	
Video compression	H.265	
Micro SD card/ SD HC/ SD XC	Can be extended up to 128 GB - (Class 10 obligatory)	
Customised detection	•	•
Bidirectional audio	•	-
Embedded siren	Max 85 db	-
Operating temperature and humidity	-10°C/+40°C 10% ~ 95% without condensation	-30°C/+60°C 10% ~ 95% without condensation
Storage temperature and humidity	-20°C/+60°C - 0% ~ 90% without condensation	
Degree of protection	-	Water spray resistant IP 67
Dimensions	103 mm x 66 mm x 33 mm	Ø 70 mm x 165 mm
Weight	128 gr	410 gr

## Rechtliche Hinweise

Die Verbindungsqualität Ihres Produktes kann durch unterschiedliche Änderungen an der eingesetzten IP-Architektur beeinträchtigt werden. Diese Änderungen beziehen sich - beschränken sich jedoch nicht - auf: Hardwarewechsel, Softwareupdates oder -konfigurationen, in Bezug auf die Ausrüstung Ihres Internetanbieters oder alle sonstigen Multimedia-Geräte wie Tablets, Smartphones usw.

IOS ist eine Handelsmarke oder eine in den USA und anderen Ländern eingetragene Marke von Cisco, die unter Lizenz genutzt wird.

Android™ und Google Play sind eingetragene Marken von Google LLC.

Wi-Fi™ ist eine eingetragene Marke von Wi-Fi Alliance.

WPS (Wi-Fi Protected Setup) ist ein Standard entwickelt von der Wi-Fi Alliance.

Die Installation und Verwendung der Kamera muss in Übereinstimmung mit den örtlich geltenden Gesetzen erfolgen.

Sie müssen die Privatsphäre und Intimität anderer respektieren. Das Filmen der öffentlichen Wege und Straßen sowie der Nachbargelände ist untersagt.

Das Personal des Haushaltes (Krankenschwester, Babysitter usw.) muss ebenfalls schriftlich darüber informiert werden, dass es während den Arbeitszeiten eventuell gefilmt werden kann.

## Datenverarbeitung

Der Erwerb Ihrer intelligenten Kamera setzt die Annahme der Durchführung der Datenverarbeitung voraus.

DELTA DORE nutzt eine Cloud-Plattform für die Datenverarbeitung. Die von Ihrer Kamera aufgezeichneten Sequenzen werden zu keinem Zeitpunkt auf der Plattform gespeichert, die diesen Service bereitstellt.

Die Videos werden ausschließlich auf der SD-Karte Ihrer Kamera gespeichert und verschlüsselt und sind nur über Ihr persönliches Konto über die Tydom-App zugänglich.



Die Verwendung Ihrer Kamera erfordert die Tydom-App, die in Google Play und im App Store verfügbar ist.

Aufgrund möglicher Weiterentwicklungen von Normen und Produkten sind die in der vorliegenden Anleitung aufgeführten Angaben und Bilder nur bei entsprechender Bestätigung von uns verbindlich.

<b>1 - Installationshinweis</b>	<b>33</b>
<b>2 - Funktionsweise der Kameras</b>	<b>33</b>
<b>3 - Funktionsweise der Bewegungsmeldung in einer oder mehreren Zonen</b>	<b>34</b>
<b>4 - Funktionsweise der Bildanalyse (SMART DETECT)</b>	<b>34</b>
4.1 Wahl des Erfassungsmodus	35
<b>5 - Tycam 1100 Indoor</b>	<b>36</b>
5.1 Inhalt	36
5.2 Beschreibung	36
5.3 Montage der Halterung	36
5.4 Befestigung	37
5.5 Einstellung	37
5.6 Speicherkarte	37
5.7 Wechseln der Speicherkarte	37
<b>6 - Tycam 2100 Outdoor</b>	<b>38</b>
6.1 Inhalt	38
6.2 Beschreibung	38
6.3 Montage	39
6.4 Einstellung	39
6.5 Speicherkarte	39
6.6 Wechseln der Speicherkarte	39
6.7 Leerrohr für Netzkabel (RJ45)	40
6.8 Antenne	40
<b>7 - Verbindung der Kamera</b>	<b>41</b>
<b>8 - Tydom application</b>	<b>42</b>
<b>9 - Kamera löschen</b>	<b>42</b>
<b>10 - Technische Daten</b>	<b>43</b>

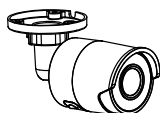
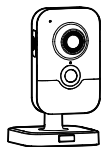

Die Kameras Tycam 1100 Indoor und Tycam 2100 Outdoor sind mit einer neuen Generation von hochauflösenden Sensoren ausgestattet, die bei allen Lichtverhältnissen eine hohe Bildqualität liefern.

In Verbindung mit Ihrem WLAN-Router können Sie Ihr Zuhause auf Ihrem Smartphone beobachten und Videos sowie Fotos über die Tydom-App aufnehmen.

Sie können aus der Ferne:

- beobachten und zuhören (\*).
- eine Momentaufnahme machen.
- mit Ihrer Familie und Ihren Freunden reden (\*).
- die aufgezeichneten Videos abspielen.
- Benachrichtigungen bei Meldungen erhalten.

## Bildanalysefunktionen

### • Bewegungsmeldung

Die Kamera erkennt Bewegungen in einem oder mehreren vordefinierten Gitternetz(en).



### • Erfassung bei der Überschreitung einer Linie.

Die Kamera erfasst jede Person, die eine vordefinierte Meldelinie überschreitet.

### • Erfassung bei der Überschreitung einer Zone

Die Kamera erfasst jede Person, die einen vordefinierten Erfassungsbereich betritt oder verlässt.

Die 2 Erfassungsmodi bei der Überschreitung erfordern spezielle Einbaubedingungen: siehe Abschnitt 4

## Sonstige Funktionen:

- Fernüberwachung
  - Einstellen des Überwachungsmodus
    - Automatisches Aufzeichnen bei Erfassung
    - Durchgehende Aufnahme
  - Datensatzverwaltung (Speichern, Löschen usw.)
  - Benachrichtigung über Ereignisse
  - Visualisierung der Meldealarme
  - Gegensprechanlage (\*)
  - 4x-Digital-Zoom
  - Nachtsicht
  - Drehen der aufgenommenen Bilde
  - Gegenlichtkompensation
  - Bilderfassung
  - Privatmodus
  - Höchstens 8 Kameras pro TYDOM
  - Integrierte Sirene (\*)
  - Mögliche Zuordnung per QR-Code
- (\*) TYCAM 1100



## 1 - Installationshinweis

Für den optimalen Betrieb:

- Vermeiden Sie es, die Kamera an einem Ort mit starken Lichtschwankungen (Gegenlicht) oder an zu dunklen Orten zu installieren.
- Vergewissern Sie sich, dass sich keine reflektierende Oberfläche in der unmittelbaren Umgebung des Kameraobjektivs befindet.
- Installieren Sie die Kamera nicht auf instabilen Untergründen, um Vibrationen zu vermeiden.
- Vermeiden Sie die Nähe von Wärmequellen.
- Berühren Sie das Objektiv nicht mit dem Finger.
- Schützen Sie die Kamera vor der direkten Sonneneinstrahlung.
- Setzen Sie die Kamera keinen Erschütterungen aus.
- Installieren Sie die Kamera Tycam 1100 Indoor an einem trockenen und gut belüfteten Ort.
- Die elektromagnetische Strahlung kann die Videodatenübertragung und Bildqualität beeinträchtigen. Installieren Sie die Kamera nicht in der Nähe einer elektro-magnetischen Strahlungsquelle.
- Die Installation des Videoüberwachungssystems muss vorschriftsmäßig durchgeführt werden.
- Stellen Sie sicher, dass alle zugeordneten Geräte während der Installation ausgeschaltet sind.
- Bei Geräten mit Steckdosenanschluss muss die Steckdose in der Nähe des Gerätes eingebaut und leicht zugänglich sein.

Die 2 Erfassungsmodi bei der Überschreitung erfordern spezielle Einbaubedingungen: siehe Abschnitt 4

## 2 - Funktionsweise der Kameras

### Wartung der Kameras

#### Tycam 2100 Outdoor:

- Entfernen Sie regelmäßig eventuelle Insekten oder Spinnweben, die zu Fehlmeldungen führen könnten. Reinigen Sie das Objektiv der Außenkamera mit einem leicht angefeuchteten, weichen Tuch.
- Überprüfen Sie regelmäßig den Zustand der Kabel und Anschlüsse der Kamera.

### Aufzeichnung der Videos

- Die Videos werden nach 30 Tagen automatisch gelöscht.
- Wenn die Speicherkarte fast voll ist, werden die ältesten Videos automatisch gelöscht.

- Die Dauer der Aufzeichnung kann je nach Bewegung auf dem Bildschirm abweichen. Diese Werte sind unverbindlich und werden nicht gewährleistet.
- Die Lebensdauer der Speicherkarte hängt von der verwendeten SD-Karte ab. Nur die im Lieferumfang der Kamera enthaltene SD-Karte bietet eine Lebensdauer von 2 Jahren.

Die Videos werden in „durchschnittlicher Auflösung“ aufgezeichnet.

Jedes bei einer Erfassung aufgezeichnete Video beginnt 5 Sekunden vor dem Ereignis bei einer Gesamtdauer von 35 Sekunden.

### 3 - Funktionsweise der Bewegungsmeldung in einer oder mehreren Zonen

Die Kameras Tycam 1100/2100 überwachen die Zone(n) per Videoanalyse, um jede Bewegung zu erfassen.

Die Tycam 1100 bietet durch den in der Kamera integrierten Passiv-Infrarot-Sensor (PIR) zusätzlich eine Wärmeerkennungsfunktion. Materialisieren Sie die Zone oder Zonen, die ausgeschlossen werden sollen, gemäß einem Raster in der Tydom-Anwendung. Dieser Erfassungsmodus erfordert keine speziellen Einbaubedingungen.



### 4 - Funktionsweise der Bildanalyse (SMART DETECT)

Für die optimale Bewegungsanalyse im Sichtfeld positionieren Sie die Kamera in ausreichender Höhe und Entfernung zum zu überwachenden Bereich.

#### Kamerahöhe

Tycam 1100 Indoor - H.: mindestens 2 m

Tycam 2100 Outdoor - H.: mindestens 4 m

#### Abstand zum zu überwachenden Bereich

Empfohlene Sichtfelder:

Min.: 2,5 m / Max.: 10 m (TYCAM 1100) oder 30 m (TYCAM 2100)

**Minimaler Kamera-Achswinkel: 15°.**

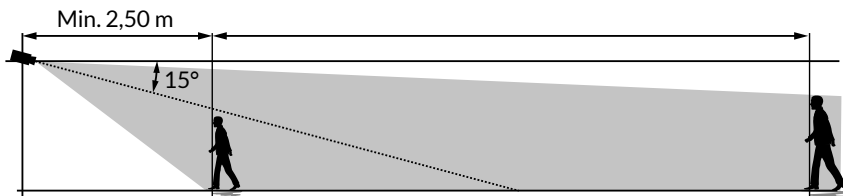
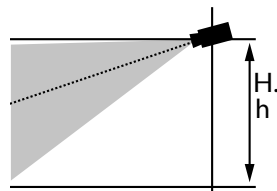

Stellen Sie sicher, dass eine erfasste Person nicht zu groß oder zu klein auf dem Bild erscheint.

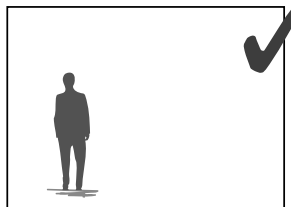
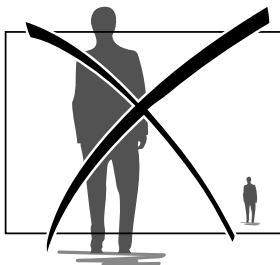

## 4.1 Wahl des Erfassungsmodus

Wählen Sie den für den überwachten Bereich geeigneten Erfassungsmodus mithilfe der Tydom-App.

### 4.1.1 Erfassung bei der Überschreitung einer Linie

Dieser Modus wird für die Außenkameras empfohlen.

Positionieren Sie die Kamera in der empfohlenen Höhe und richten Sie diese ordnungsgemäß aus, um die zuverlässige Erfassung bei der Überschreitung einer Linie zu gewährleisten.

Legen Sie eine Meldelinie in der Tydom-App fest, um alle Personen zu erfassen, die diese Linie überschreiten.

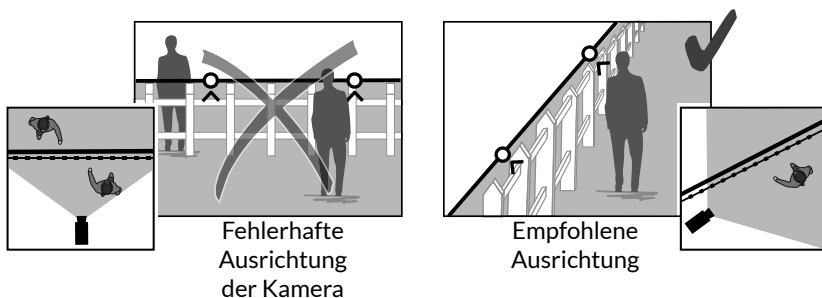

### 4.2.2 Erfassung bei der Überschreitung einer Zone

Verschieben Sie die Ecken des Rechtecks in der Tydom-App, um einen Einbruchsbereich festzulegen. Jede Person, die den Bereich betritt wird erfasst.

Achten Sie darauf, dass sich der zu überwachende Bereich nicht am Bildrand befindet, um eine sichere Detektion zu gewährleisten.

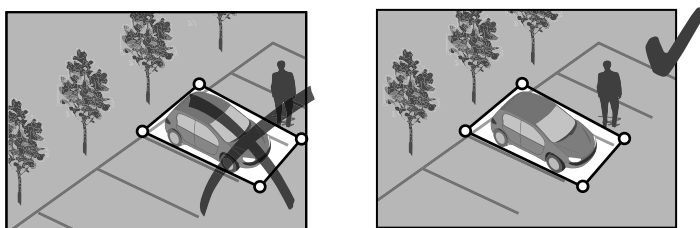

- Die folgenden Installationshinweise müssen für den optimalen Betrieb berücksichtigt werden: Höhe/Entfernung/Blickwinkel der Kamera.
- Sie können, unabhängig von der gewählten Betriebsart, die Erfassungsempfindlichkeit über die Tydom-App anpassen.
- Nach der Einstellung der Kamera muss ein Erfassungstest durchgeführt werden, um sicherzustellen, dass die Kamera den überwachten Bereich richtig erfasst und effizient alle Bewegungen erkennt.

## 5 - Tycam 1100 Indoor

### 5.1 Inhalt

- 1 - Kamera
- 2 - Halterung
- 3 - EU-Stecker
- 4 - UK-Stecker
- 5 - Netzteil (1m50)
- 6 - Installationsanleitung
- 7 - Kabel (RJ45) (1m50)

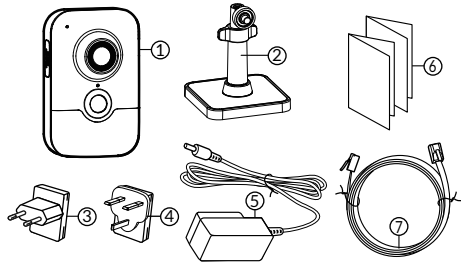

### 5.2 Beschreibung

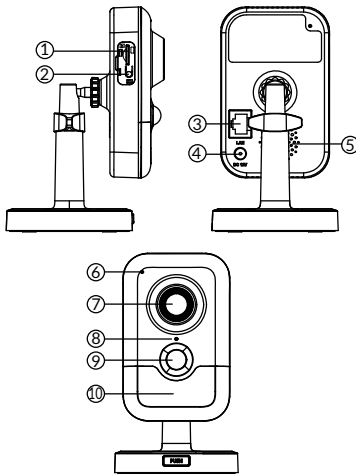

- 1 - Steckplatz der Speicherkarte
- 2 - Taste RESET/WPS (Öffnen Sie den Schutzabdeckung).
- 3 - RJ45-Netzwerkbuschse
- 4 - Netzanschluss
- 5 - Lautsprecher
- 6 - Mikrofon
- 7 - Objektiv
- 8 - Zustandsanzeige

Leuchtet rot:	Kamera wird gestartet.
Leuchtet blau:	Kamera mit Netzwerk verbunden.
Langsam rot blinkend:	Keine Verbindung zum Server (überprüfen Sie die Firewall und die Kindersicherung).
Langsam blau blinkend:	Kamera sendet an Netzwerk.
Schnelles Blinken rot:	Sicherheitsinstallation.
Schnelles Blinken blau:	Kameraupdates.
Alternatives rotes / blaues Blinken:	Warten auf das Lesen des QR-Codes blinkend oder keine zugewiesene IP-Adresse. (Überprüfen Sie, ob die DHCP-Funktion auf Ihrem Router und das Wi-Fi-Netzwerk aktiviert ist in Reichweite).
9 - PIR (Passiv-Infrarot-Sensor)	
10 - Infrarot-LED (Nachtsicht)	

### 5.3 Montage der Halterung

- Schrauben Sie die Halterung auf die Rückseite der Kamera.
- Stellen Sie die Kamera auf eine flache Oberfläche.
- Lösen Sie die Mutter B.
- Richten Sie die Kamera ordnungsgemäß aus und ziehen Sie die Muttern A und B an.
- Wenn die Kamera nicht richtig gehalten wird, Lösen Sie die Schraube C zur Verstärkung Spannmutter B.

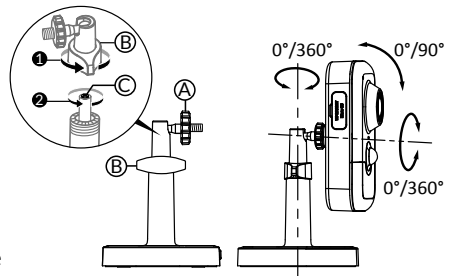

## 5.4 Befestigung

Sie können die Kamera an der Wand oder Decke befestigen.

- Drücken Sie auf die Taste „PUSH“, um die Halterung vom Sockel zu trennen.
- Bohren Sie die Befestigungslöcher des Sockels.
- Befestigen Sie den Sockel mit den für den Untergrund geeigneten Schrauben.
- Rasten Sie die Halterung auf dem Sockel ein, indem Sie die 3 Stifte ausrichten.

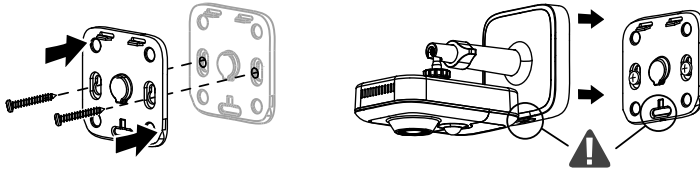
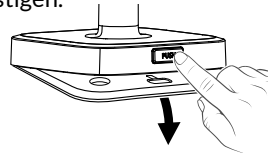

## 5.5 Einstellung

- Lösen Sie die Muttern A und B.
- Richten Sie die Kamera ordnungsgemäß aus und ziehen Sie die Muttern A und B an.

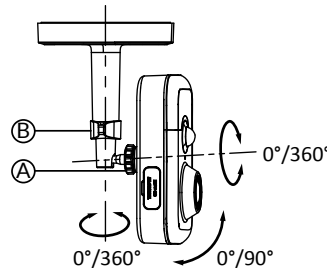

## 5.6 Speicherkarte

Die Kamera Tycam 1100 Indoor verfügt bereits über eine Speicherkarte.

Diese Karte ermöglicht die Aufzeichnung von verschlüsselten Videos, die ausschließlich über die Tydom-App abgespielt werden können. Sie können die Aufnahmekapazität erhöhen, indem Sie eine größere Speicherkarte einstecken (Micro-SD/SD HC/SD HX Klasse 10 erforderlich).

Speicher- karte	Aufzeichnungsdauer kontinuierlich
8 GB	12 Std.
16 GB	24 Std.
32 GB	2,5 tage
64 GB	5 tage
128 GB	10 tage

**Hinweis:** Die auf einem anderen Kartenmodell aufgenommenen Videos sind nicht verschlüsselt.

## 5.7 Wechseln der Speicherkarte

- Schalten Sie die Stromversorgung der Kamera aus.
- Öffnen Sie den Schutzabdeckung.
- Stecken Sie eine neue Speicherkarte ein und berücksichtigen Sie hierbei die Einschubrichtung.
- Formatieren Sie die Karte mit der Tydom-App.

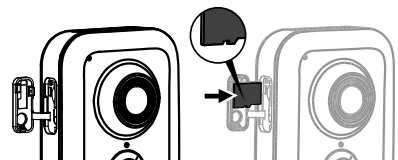

## 6 - Tycam 2100 Outdoor

### 6.1 Inhalt

- 1 - Kamera
- 2 - Steckverbinder
- 3 - EU-Stecker
- 4 - UK-Stecker
- 5 - Netzteil (1m50)
- 6 - Schlüssel Abdeckung  
Speicherkarte
- 7 - Antennensteckerverschluss
- 8 - Bohrschablone
- 9 - Leerrohr für Netzwerk-  
kabel (RJ45)
- 10 - Installationsanleitung  
Offizielle Dokumentation
- 11 - Kabel (RJ45) (1m50)

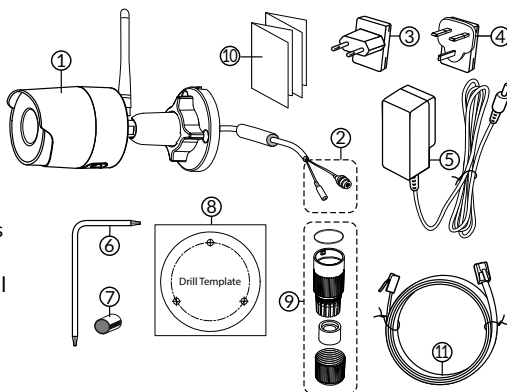

### 6.2 Beschreibung

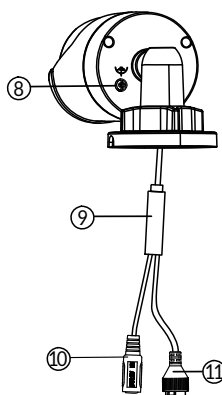
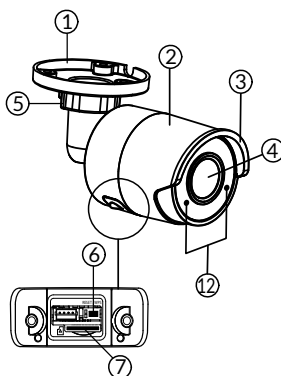

- 1 - Sockel
- 2 - Kamera
- 3 - Sonnenblende
- 4 - Objektiv
- 5 - Befestigungsschraube
- 6 - Taste RESET/WPS  
(Entfernen Sie die 2 Schrauben der  
Abdeckung mit dem mitgelieferten  
Schlüssel).
- 7 - Steckplatz der Speicherkarte
- 8 - Erdung (Anschluss optional)

- 9 - PoE-Kabel
  - 10 - Netzanschluss
  - 11 - RJ45-Netzwerkbuchse
  - 12 - Infrarot-LED (Nachtsicht)
- Langsames Blinken:**  
QR-Code-Einlesebestätigung /  
Sicherheitseinstellung
- Schnelles Blinken:**  
Einlesen QR-Code für WLAN-Verbindung  
abwarten / Aktualisierung der Kamera.

### 6.3 Montage

- Bohren Sie die Befestigungslöcher mit der Bohrschablone.
- Befestigen Sie den Sockel mit den für den Untergrund geeigneten Schrauben.

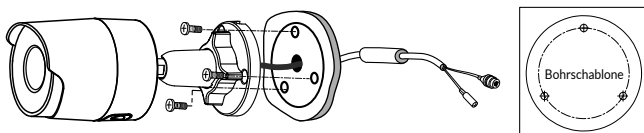

### 6.4 Einstellung

- Lösen Sie die Mutter A.
- Richten Sie die Kamera ordnungsgemäß aus und ziehen Sie die Mutter fest.

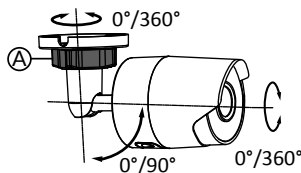

Für Installation mit Steckverbindungen im Außenbereich ist optional eine externe Anschlussdose verfügbar.

**BRE Tycam 2100 Outdoor** - Best.-Nr.: 6417008

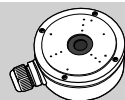

### 6.5 Speicherkarte

Die Kamera Tycam 2100 Outdoor verfügt bereits über eine Speicherkarte.

Diese Karte ermöglicht die Aufzeichnung von verschlüsselten Videos, die ausschließlich über die Tydom-App abgespielt werden können. Sie können die Aufnahmekapazität erhöhen, indem Sie eine größere Speicherkarte einstecken (Micro-SD/SD HC/SD HX Klasse 10 erforderlich).

Speicherkarte	Aufzeichnungsdauer kontinuierlich
8 GB	12 Std.
16 GB	24 Std.
32 GB	2,5 tage
64 GB	5 tage
128 GB	10 tage

**Hinweis:** Die auf einem anderen Kartenmodell aufgenommenen Videos sind nicht verschlüsselt.

### 6.6 Wechseln der Speicherkarte

- Schalten Sie die Stromversorgung der Kamera aus.
- Entfernen Sie die 2 Schrauben der Abdeckung mit dem mitgelieferten Schlüssel.
- Stecken Sie eine neue Speicherkarte ein und berücksichtigen Sie hierbei die Einschubrichtung.
- Formatieren Sie die Karte mit der Tydom-App.

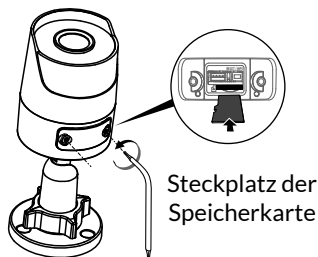

## 6.7 Leerrohr für Netzkabel (RJ45)

Bei Bedarf können Sie das Dichtungszubehör für Netzkabel (RJ45) installieren.

- 1 - Netzwerk-Schnittstellenstecker der Kamera
- 2 - Dichtungsring
- 3 - Netzwerkstecker
- 4 - Verschlussstopfen
- 5 - Dichtungsring aus Gummi
- 6 - Spannmutter
- 7 - Netzkabel des WLAN-Router

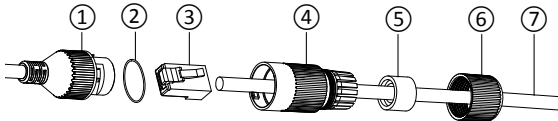

1. Führen Sie in dieser Reihenfolge das Netzkabel (7) (ohne Stecker) durch die Klemmmutter (6), die Gummidichtung (5) (die Innenkante der Gummidichtung muss zum Verschlussstopfen zeigen), dann durch den Verschlussstopfen (4).
2. Crimpen Sie einen RJ45-Netzwerkstecker (3) auf das Kabelende und achten Sie darauf, die verdrehten Drähte in der richtigen Reihenfolge einzuführen.
3. Setzen Sie die Dichtung (2) auf das Ende des Netzwerk-Schnittstellensteckers der Kamera (1).
4. Stecken Sie den Netzwerkstecker (3) in die Netzwerk-Schnittstellenbuchse der Kamera (1).
5. Legen Sie die Gummidichtung (5) in den Verschlussstopfen (4) und ziehen Sie die Spannmutter (6) auf dem Verschlussstopfen (4) jedoch nicht ganz fest.
6. Richten Sie das Stecksystem des Verschlussstopfens (4) mit der Kerbe am Netzwerk-Schnittstellenstecker (1) der Kamera aus und drehen Sie den Verschlussstopfen (4) um 1/4 Umdrehung in die Netzwerk-Schnittstellenbuchse der Kamera (1).
7. Ziehen Sie die Mutter 6 fest, um die vollständige Abdichtung der RJ45-Steckerverbindung zu gewährleisten.

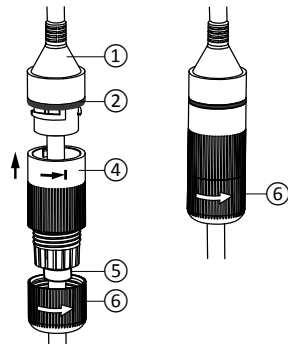
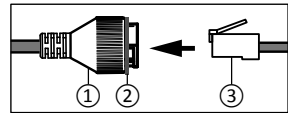

## 6.8 Antenne

Bei Verwendung des WLAN-Modus zur Verbindung mit dem lokalen Netzwerk (siehe Abschnitt 4) die Antenne manuell auf die Kamera aufschrauben.

Falls Sie eine andere Verbindungsart verwenden, befestigen Sie den Antennenstecker, um diesen vor der Witterung zu schützen.

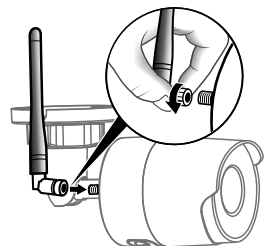



## 7 - Verbindung der Kamera

Wählen Sie Ihre Verbindungsart:

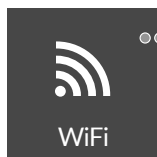

- Das RJ45-Kabel wird für diesen Modus kurz benötigt.

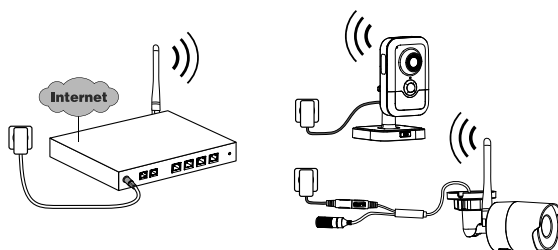
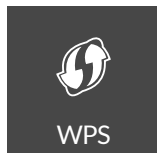

WLAN-Verbindung (2,4 GHz).

Das lokale WLAN-Netzwerk muss gesichert sein.

WPS-Verbindung: Stellen Sie die Kompatibilität mit Ihrem WLAN-Router sicher.

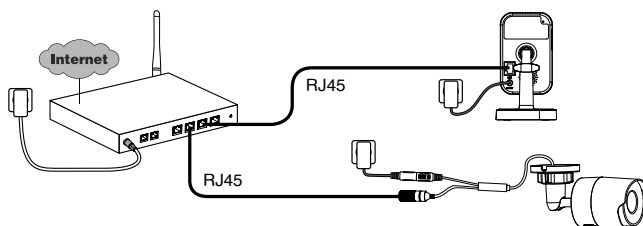
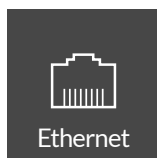

Ethernetverbindung (RJ45) (Cat. 5E, max. 100m).

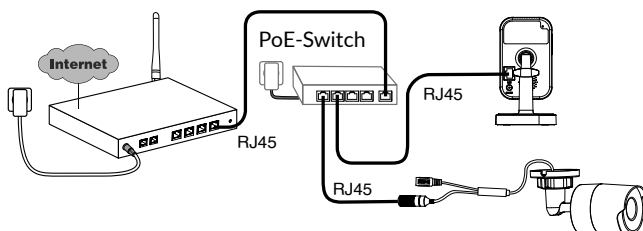
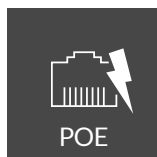

Die PoE-Verbindung (Power over Ethernet) ermöglicht die Stromversorgung der Kamera über Ethernet. Hierfür wird ein PoE-Switch oder -Injector sowie ein Ethernetkabel der Kategorie 6 (nicht mitgeliefert) benötigt.

Typ und max. Länge je nach verwendetem Dip-Schalter (PoE SW4: max. 250 m)

PoE-Switch-Option: **Poe SW4** Best.-Nr.: 6417010

## Bandbreite

Die Auflösung der Kamera wird automatisch an die verfügbare Bitrate angepasst.

Wenn Sie Schwierigkeiten haben, eine Remoteverbindung herzustellen, können Sie die Auflösung Ihrer Kamera in der App ändern. Auf diese Einstellung kann nur remote zugegriffen werden.

Die WLAN-Router hat einen Eigenbedarf von 100 Kbit/s

Einstellen der Auflösung	Upload-Geschwindigkeit pro Kamera
Hoch	900 kbit/s
Mittelmäßig	450 kbit/s
Niedrig	300 kbit/s

## 8 - Tydom application

### Erste Inbetriebnahme:

- Bei der ersten Inbetriebnahme oder nach dem Löschen der Kamera, wird die Verbindung mit dem gesicherten Server innerhalb von etwa 2 Minuten aufgebaut. Es kann bis zu 7 Minuten dauern, wenn ein Software-Update erforderlich ist.



Ordnen Sie Ihre Kamera der Tydom-App zu und stellen Sie dabei sicher, dass Ihr Smartphone/Tablet mit dem lokalen Netzwerk verbunden ist. Starten Sie die Tydom-App und folgen Sie den Anweisungen. Sie können bis zu 8 Empfänger zuordnen.

## 9 - Kamera löschen

Starten Sie die Tydom-Anwendung, um die Kamera aus dem System zu entfernen.

Menü > Meine Produkte > Kamera > Löschen

## 10 - Technische Daten

DE

	Tycam 1100 Indoor	Tycam 2100 Outdoor
Spannungsversorgung	INPUT: 100-240V~ 50-60 Hz 0,3A OUTPUT: 12V $\overline{\text{---}}$ 1A Oder PoE (802.3af Class3)	
Verbrauch	7 W	5 W
Netzwerk RJ45	Ethernet 10/100 Mbps	
WLAN-Netzwerk	Wi-Fi IEEE 802.11 b/g/n 2,4 GHz (5 GHz nicht kompatibel)	
Optischer Sensor/ Brennweite	1/2,8" 2 Megapixel HD CMOS / f 2,8mm	1/2,5" 2 Megapixel HD CMOS / f 2,8mm
Aufnahmewinkel	H 108° / V 59° / Diag.: 129°	H 107° / V 56° / Diag.: 127°
Min. Lichtstärke	0 Lux (mit Infrarot-LED)	
Nachtsicht	EXIR 2.0 Automatisch - Reichweite: 10 m	EXIR 2.0 Automatisch - Reichweite: 30 m
Auflösung	→ Full HD -1920 x 1080 Pixel @25 ips (Bilder pro Sekunde) je nach Verbindungsqualität	
Videokompression	H.265	
MicroSD-Karte / SD HC/ SD XC	Bis zu 128 GB erweiterbar - (Klasse 10 erforderlich)	
Benutzerdefinierte Erfassung	•	•
2-Way-Audio	•	-
Integrierte Sirene	Max 85 db	-
Betriebstemperatur und Luftfeuchtigkeit	-10 °C / +40 °C 10% ~ 95 % ohne Kondensation	-30°C / +60°C 10% ~ 95 % ohne Kondensation
Lagertemperatur und Luftfeuchtigkeit	-20 °C / +60 °C - 0% ~ 90 % ohne Kondensation	
Schutzart	-	Spritzwassergeschützt IP 67
Abmessungen	103 mm x 66 mm x 33 mm	Ø 70 mm x 165 mm
Gewicht	125 g	410 g

## Menzioni legali

La qualità della connessione del vostro prodotto può essere alterata da diverse modifiche dell'architettura IP sulla quale funziona.

Tali modifiche possono essere, in modo non limitativo, una sostituzione di hardware, un aggiornamento di software, o un'impostazione di parametri che vengono effettuate sulle apparecchiature del vostro operatore o su ogni altro dispositivo multimediale come tablet, smartphone, ecc.

IOS è un marchio o un marchio depositato di Cisco negli Stati Uniti e negli altri paesi ed è utilizzato in licenza.

Android™ e Google Play sono marchi depositati di Google LLC.

Wi-Fi™ è un marchio depositato di Wi-Fi Alliance.

WPS (Wi-Fi Protected Setup) è una norma creata dalla Wi-Fi Alliance.

L'installazione e l'utilizzo della telecamera devono essere conformi alla legislazione locale.

È obbligatorio rispettare la privacy e l'intimità delle altre persone.

È vietato filmare la strada pubblica o le proprietà vicine.

È inoltre obbligatorio informare per iscritto tutte le persone che lavorano presso il vostro domicilio (infermiera, baby-sitter, ecc.) del fatto che potrebbero essere filmate momentaneamente durante lo svolgimento della loro attività professionale.

A causa dell'evoluzione costante delle normative e del materiale, le caratteristiche indicate nel testo e le immagini contenute nel presente documento sono da ritenersi vincolanti solo dopo una conferma da parte dei nostri servizi.

## Trattamento dei dati

L'acquisto della vostra telecamera connessa implica l'accettazione dell'esecuzione del trattamento dei dati.

DELTA DORE utilizza una piattaforma cloud per fornire il servizio di trattamento dei dati.

Le sequenze registrate dalla vostra telecamera non vengono salvate in alcun momento dalla piattaforma che svolge tale servizio.

I video vengono salvati e cifrati esclusivamente sulla scheda SD della vostra telecamera e sono accessibili solo accedendo al vostro account personale attraverso l'applicazione Tydom.



L'utilizzo della vostra telecamera necessita dell'applicazione Tydom disponibile su Google play e App Store.

<b>1- Consigli di installazione</b>	<b>47</b>
<b>2- Funzionamento delle telecamere</b>	<b>47</b>
<b>3- Funzionamento del rilevamento di movimento in una o più zone</b>	<b>48</b>
<b>4- Funzionamento dell'analisi dell'immagine (SMART DETECT)</b>	<b>48</b>
4.1 Scelta della modalità di rilevamento	49
<b>5- Tycam 1100 Indoor</b>	<b>50</b>
5.1 Contenuto	50
5.2 Descrizione	50
5.3 Montaggio del supporto	50
5.4 Fissaggio	51
5.5 Regolazione	51
5.6 Scheda di memoria	51
5.7 Sostituzione della scheda di memoria	51
<b>6- Tycam 2100 Outdoor</b>	<b>52</b>
6.1 Contenuto	52
6.2 Descrizione	52
6.3 Fissaggio	53
6.4 Regolazione	53
6.5 Scheda di memoria	53
6.6 Sostituzione della scheda di memoria	53
6.7 Guaina di tenuta per cavo RJ 45	54
6.8 Antenna	54
<b>7- Connessione della telecamera</b>	<b>55</b>
<b>8- Applicazione Tydom</b>	<b>56</b>
<b>9- Elimina fotocamera</b>	<b>56</b>
<b>10- Caratteristiche tecniche</b>	<b>57</b>

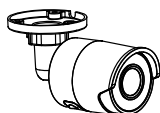
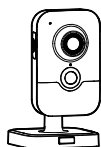

Le telecamere Tycam 1100 Indoor e Tycam 2100 Outdoor sono dotate di una nuova generazione di sensori ad alta risoluzione che forniscono un'immagine di qualità qualunque siano le condizioni di illuminazione.

Connessa al vostro router senza fili, la telecamera vi permette di visualizzare la vostra abitazione sul vostro smartphone e di registrare dei video e delle foto attraverso l'applicazione Tydom.

A distanza potete:

- Osservare e ascoltare (\*).
- Lanciare una registrazione istantaneamente.
- Parlare con la vostra famiglia e i vostri cari (\*).
- Guardare i video registrati.
- Ricevere delle notifiche in caso di rilevamento.

### Funzioni di analisi dell'immagine

#### ● Rilevamento di movimento

La telecamera rileva ogni movimento in una o più zone incluse in una griglia predefinita.



#### ● Rilevamento di superamento di linea.

La telecamera rileva ogni persona che supera una linea di rilevamento predefinita.

#### ● Rilevamento di superamento di zona

La telecamera rileva ogni persona che entra o esce da una zona di rilevamento predefinita.

Le due modalità di rilevamento per superamento richiedono delle condizioni particolari d'installazione: vedi §4

### Altre funzioni:

- Sorveglianza a distanza
  - Regolazione della modalità di sorveglianza
    - Registrazione automatica in caso di rilevamento
    - Registrazione continua
  - Gestione delle registrazioni (salvataggio, cancellazione, ecc.)
  - Notifica degli eventi
  - Visualizzazione degli avvisi di rilevamento
  - Interfono (\*)
  - Zoom Digitale x4
  - Visione notturna
  - Capovolgimento dell'immagine catturata
  - Compensazione del controllo luce
  - Cattura foto
  - Modalità privacy
  - 8 telecamere maxi con TYDOM
  - Sirena integrata (\*)
  - Possibile associazione mediante Codice QR
- (\*) TYCAM 1100

## 1 - Consigli di installazione

Per assicurare un funzionamento ottimale:

- Evitate di installare la telecamera in un punto che possa subire delle forti variazioni di luminosità (controluce) o troppo scuro.
- Assicuratevi che non sia presente una superficie riflettente troppo vicino all'obiettivo della telecamera.
- Non installate la telecamera su un supporto instabile che possa causare delle vibrazioni.
- Evitate la vicinanza con fonti di calore.
- Non toccate l'obiettivo con le dita.
- Non esponete la telecamera alla luce diretta del sole.
- Non sottoponete la telecamera a degli urti.
- Installate la telecamera Tycam 1100 Indoor in un punto asciutto e ben ventilato.
- L'irradiazione elettromagnetica può influenzare la trasmissione dei dati video e la qualità dell'immagine. Non installate la telecamera vicino a una fonte di irradiazione elettromagnetica.
- L'installazione deve essere eseguita seguendo le regole dell'arte della videosorveglianza.
- Assicuratevi che tutti i dispositivi associati siano fuori tensione durante l'installazione.
- Per il materiale collegato tramite presa di corrente la presa fissa deve essere installata vicino al materiale e deve essere facilmente raggiungibile.

Le due modalità di rilevamento per superamento richiedono delle condizioni particolari d'installazione: vedi §4

## 2 - Funzionamento delle telecamere

### Manutenzione delle telecamere

#### Tycam 2100 Outdoor:

- Verificate regolarmente l'assenza di insetti o di ragnatele che possono innescare dei falsi allarmi. Utilizzate un panno morbido leggermente umido per pulire l'obiettivo della telecamera esterna.
- Verificate periodicamente i cablaggi e i collegamenti della vostra telecamera.

### Registrazione dei video

- I video vengono automaticamente cancellati dopo 30 giorni.
- Quando il limite di memoria della scheda di memoria viene raggiunto, i video più vecchi vengono cancellati automaticamente.

- La durata di registrazione può variare in base al movimento nell'immagine. Questi valori sono forniti a titolo indicativo e non possono essere garantiti.
- La durata di vita della scheda di memoria dipenderà dalla scheda SD utilizzata. Solo la scheda SD fornita con la telecamera permette di assicurare una durata di funzionamento di 2 anni.

I video vengono registrati con una qualità di risoluzione "media".

Ogni video registrato per rilevamento inizia 5 secondi prima dell'evento per una durata totale di 35 secondi

### 3 - Funzionamento del rilevamento di movimento in una o più zone

Le telecamere Tycam 1100/2100 sorvegliano la o le zone mediante analisi video affinché venga rilevato ogni movimento.

Inoltre Tycam 1100 è dotato di rilevamento del calore mediante sensore ad infrarossi passivo (PIR).

Materializza la zona o le zone da escludere secondo una griglia nell'applicazione Tydom.

Questa modalità di rilevamento non richiede condizioni particolari di posa.



### 4 - Funzionamento dell'analisi dell'immagine (SMART DETECT)

Per ottenere un'analisi ottimale dei movimenti nel vostro campo di visione, posizionate la telecamera a un'altezza e a una distanza sufficienti rispetto alla zona da sorvegliare.

#### Altezza della telecamera

Tycam 1100 Indoor - altezza: 2 m min.

Tycam 2100 Outdoor - altezza: 4 m min.

#### Distanza dalla zona da sorvegliare

Campi di visione consigliati :

Minima: 2,5 m / Massima: 10 m (TYCAM 1100) o 30 m (TYCAM 2100)

**Angolo minimo asse della telecamera: 15°.**

Min. 2,50 m

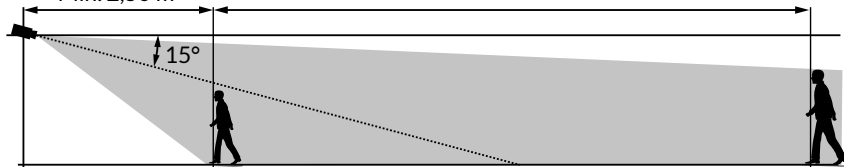

Fate attenzione che una persona rilevata non appaia né troppo piccola né troppo grande nell'immagine.

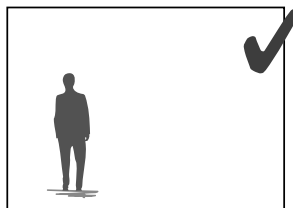
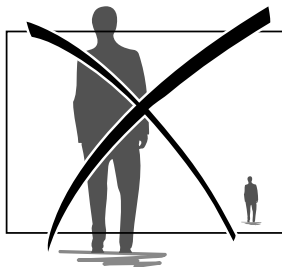



## 4.1 Scelta della modalità di rilevamento

Usando l'applicazione Tydom, scegliete la modalità di rilevamento adatta alla zona sorvegliata.

### 4.1.1 Rilevamento di superamento di linea

Questa modalità è consigliata per le telecamere esterne.

Orientate e posizionate la telecamera all'altezza consigliata per assicurare un rilevamento affidabile del superamento.

Definite una linea di superamento nell'applicazione Tydom, ogni persona che supera tale linea viene rilevata.

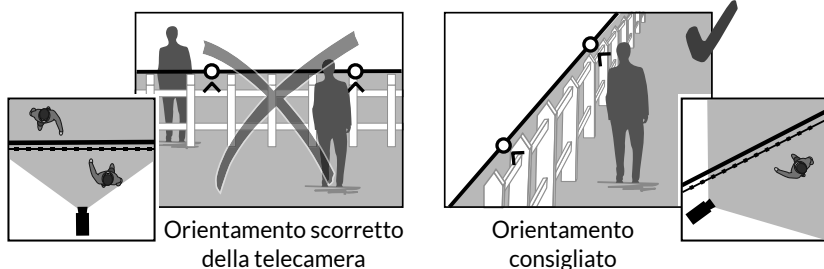

### 4.2.2 Rilevamento di superamento di zona

Spostate gli angoli del rettangolo nell'applicazione Tydom per definire una zona di intrusione. Ogni persona che entra nella zona viene rilevata.

Per assicurare un rilevamento affidabile, fate attenzione che la zona da sorvegliare non sia situata vicino al bordo dell'immagine.

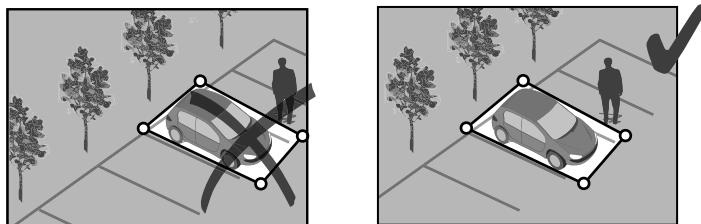

- Per ottenere un funzionamento ottimale, rispettate le raccomandazioni di installazione: Altezza / Distanza / Angolo di posizionamento della telecamera.
- Qualunque sia la modalità di funzionamento scelta, potete regolare la sensibilità di rilevamento attraverso l'applicazione Tydom.
- Quando l'impostazione dei parametri della telecamera è terminata, è obbligatorio effettuare un test di rilevamento per accertarsi che la telecamera analizzi correttamente la scena da sorvegliare e rilevi in modo efficace i movimenti.

## 5 - Tycam 1100 Indoor

### 5.1 Contenuto

- 1- Telecamera
- 2- Supporto
- 3- Presa UE
- 4- Presa UK
- 5- Adattatore di alimentazione di rete (1m50)
- 6- Guida di installazione  
Documentazione regolamentare
- 7- Cavo RJ45 (1m50)

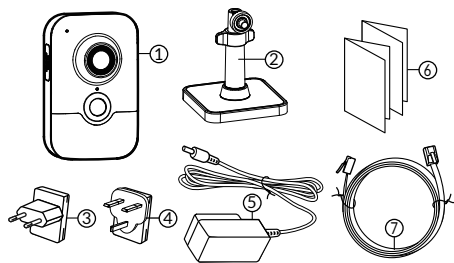

### 5.2 Descrizione

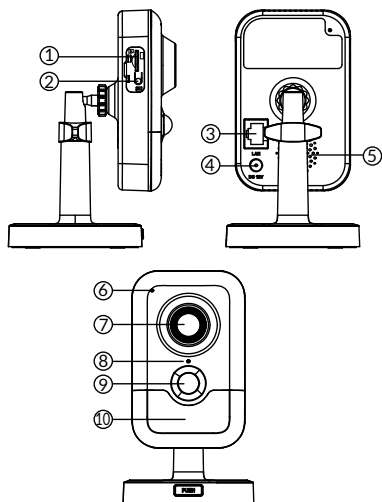

- 1- Slot scheda di memoria
- 2- Pulsante RESET / WPS (Aprite il coperchio di protezione).
- 3- Connettore Rete RJ45
- 4- Presa di alimentazione
- 5- Altoparlante
- 6- Microfono
- 7- Obiettivo
- 8- Spia di Stato

Rossa fissa:	Avvio della telecamera.
Blu fissa:	La telecamera è connessa alla rete.
Rosso lampeggiante lento:	Nessuna connessione al server (controlla il firewall e il controllo genitori).
Blu lampeggiante lento:	Comunicazione della telecamera sulla rete.
Rosso lampeggiante veloce:	installazione di sicurezza.
Blu lampeggiante veloce:	Aggiornamento della fotocamera.

Lampeggiamento rosso / blu alternato:

In attesa di lettura del codice QR o nessun indirizzo IP assegnato. (controlla che la funzione DHCP sia attivata sul tuo router e che la rete Wi-Fi sia nel raggio d'azione).

- 9- PIR (sensore infrarossi passivo)

- 10- LED infrarossi (visione notturna)

### 5.3 Montaggio del supporto

- Avvitare il supporto sul lato posteriore della telecamera.
- Appoggiare la telecamera su una superficie piana.
- Svitare il dado B.
- Orientare correttamente la telecamera, poi riavvitare i dadi A e B.
- Se la fotocamera non è tenuta correttamente, allentare la vite C rafforzare il serraggio del dado B.

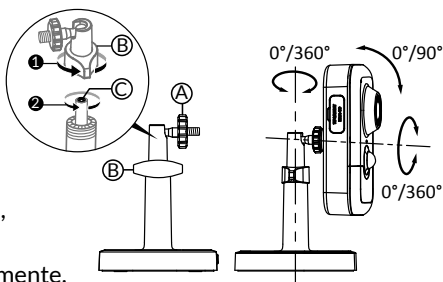

## 5.4 Fissaggio

Potete fissare la telecamera su un muro o al soffitto.

- Premete il pulsante "PUSH" per separare il supporto dalla base.
- Effettuate i fori di fissaggio della base.
- Fissate la base usando delle viti adatte al supporto.
- Agganciate il supporto sulla base allineando i 3 perni.

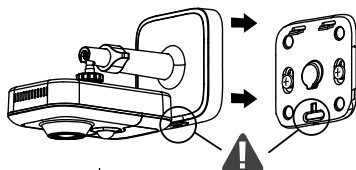
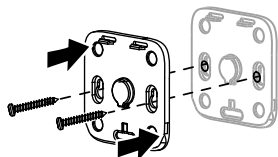
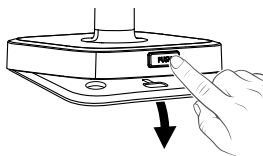

## 5.5 Regolazione

- Svitare i dadi A e B,
- Orientare correttamente la telecamera, poi riavvitare i dadi A e B.

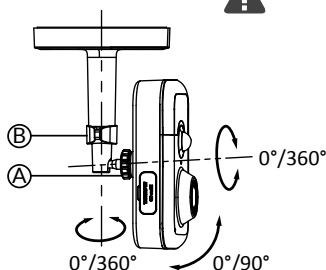

## 5.6 Scheda di memoria

La telecamera Tycam 1100 Indoor è già dotata di una scheda di memoria.

Questa scheda permette la registrazione di video criptati leggibili solo attraverso l'applicazione Tydom. Potete aumentare la capacità di registrazione installando una scheda di capacità superiore (Micro SD/SD HC/SD HX classe 10 obbligatoria).

**Nota:** I video registrati su un altro modello di scheda non saranno criptati.

Scheda di memoria	Durata registrazione continua
8 GB	12 ore
16 GB	24 ore
32 GB	2,5 giorni
64 GB	5 giorni
128 GB	10 giorni

## 5.7 Sostituzione della scheda di memoria

- Spegnere l'alimentazione della fotocamera.
- Aprite il coperchio di protezione.
- Inserite la nuova scheda di memoria rispettando il senso indicato.
- Formattate la scheda usando l'applicazione Tydom.

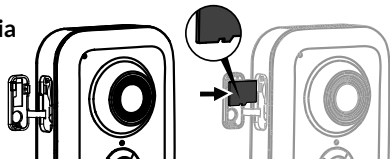

## 6 - Tycam 2100 Outdoor

### 6.1 Contenuto

- 1- Telecamera
- 2- Connettori
- 3- Presa UE
- 4- Presa UK
- 5- Adattatore di alimentazione di rete (1m50)
- 6- Chiave coperchio scheda memoria
- 7- Tappo presa antenna
- 8- Sagoma di foratura
- 9- Guaina di tenuta per cavo RJ 45
- 10- Guida di installazione
- 11- Cavo RJ45 (1m50)

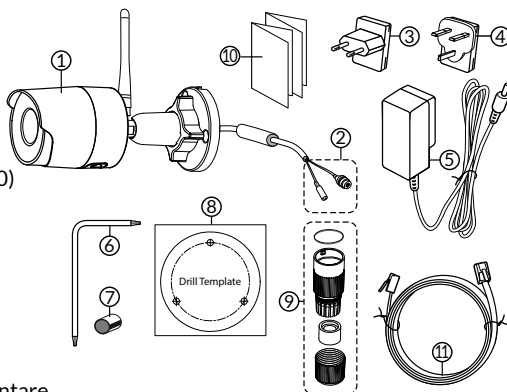

### 6.2 Descrizione

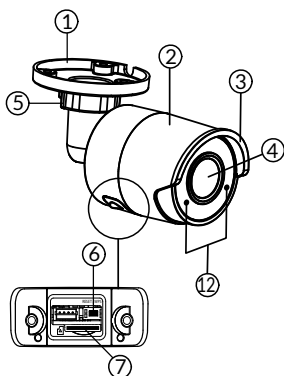

- 1- Base
- 2- Telecamera
- 3- Parasole
- 4- Obiettivo
- 5- Vite di serraggio
- 6- Pulsante RESET / WPS (Togliete le 2 viti del coperchio usando la chiave fornita).
- 7- Slot scheda di memoria
- 8- Presa di terra (collegamento facoltativo)

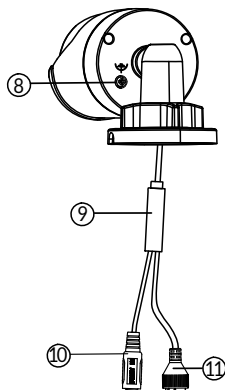

- 9- Cavo PoE
- 10- Presa di alimentazione
- 11- Connettore Rete RJ45
- 12- LED infrarossi (visione notturna)

#### Lampeggio lento:

Conferma lettura Codice QR / Impostazione della sicurezza

#### Lampeggio veloce:

Attesa lettura Codice QR per associazione Wi-Fi / aggiornamento della fotocamera.

### 6.3 Fissaggio

- Effettuate i fori di fissaggio usando la sagoma di foratura.
- Fissate la base usando delle viti adatte al supporto.

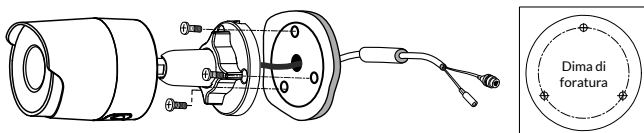

### 6.4 Regolazione

- Svitare il dado A.
- Orientare correttamente la telecamera, poi riavvitare il dado.

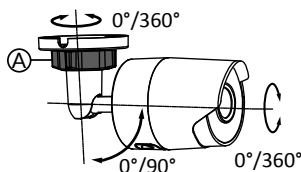

Per le installazioni che necessitano di un cablaggio delle prese all'esterno, una scatola di connessione esterna è disponibile come opzione.

**BRE Tycam 2100 Outdoor** - Cod.: 6417008

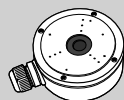

### 6.5 Scheda di memoria

La telecamera Tycam 2100 Indoor è già dotata di una scheda di memoria.

Questa scheda permette la registrazione di video criptati leggibili solo attraverso l'applicazione Tydom. Potete aumentare la capacità di registrazione installando una scheda di capacità superiore (Micro SD/SD HC/SD HX classe 10 obbligatoria).

**Nota:** I video registrati su un altro modello di scheda non saranno criptati.

Scheda di memoria	Durata registrazione continua
8 GB	12 ore
16 GB	24 ore
32 GB	2,5 giorni
64 GB	5 giorni
128 GB	10 giorni

### 6.6 Sostituzione della scheda di memoria

- Spegner l'alimentazione della fotocamera.
- Togliete le 2 viti del coperchio usando la chiave fornita.
- Inserite la nuova scheda di memoria rispettando il senso indicato.
- Formattate la scheda usando l'applicazione Tydom.

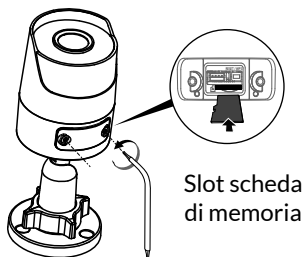

### 6.7 Guaina di tenuta per cavo RJ 45

Se necessario, potete installare l'accessorio di tenuta per il cavo RJ 45.

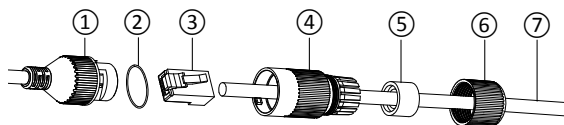

- 1- Presa di interfaccia di rete della telecamera
- 2- Guarnizione di tenuta
- 3- Presa di rete
- 4- Tappo di tenuta
- 5- Guarnizione di tenuta in gomma
- 6- Dado di serraggio
- 7- Cavo di rete proveniente dal router senza fili

1. Fate passare il cavo di rete (7) (senza presa) attraverso il dado di serraggio (6) e la guarnizione di tenuta in gomma (5) (il bordo interno della guarnizione in gomma deve essere di fronte al tappo di tenuta), poi attraverso il tappo di tenuta (4) rispettando questo ordine.
2. Collegate una presa di rete RJ-45 (3) sull'estremità del cavo facendo attenzione ad inserire le coppie ritorte di fili nell'ordine corretto.
3. Posizionate la guarnizione di tenuta (2) sull'estremità della presa di interfaccia di rete della telecamera (1).
4. Inserite la presa di rete (3) nella presa di interfaccia di rete della telecamera (1).
5. Inserite la guarnizione di tenuta in gomma (5) nel tappo di tenuta (4), poi avvitate il dado di serraggio (6) sul tappo di tenuta (4) senza stringerlo completamente.
6. Allineate il sistema di fissaggio del tappo di tenuta (4) con la tacca che si trova sulla presa di interfaccia di rete della telecamera (1), poi avvitate di 1/4 di giro il tappo di tenuta (4) sulla presa di interfaccia di rete della telecamera (1).
7. Riavvitate il dado 6, il collegamento a tenuta stagna della presa RJ45 è terminato.

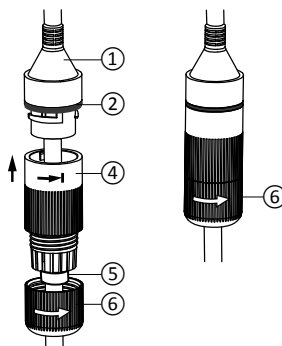
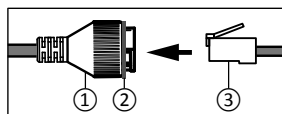

## 6.8 Antenna

Se si utilizza la modalità Wi-Fi per connettere la telecamera alla propria rete locale (vedi § 4), avvitare manualmente l'antenna sulla telecamera.

Se utilizzate un'altra modalità di connessione, fissate il tappo della presa dell'antenna per assicurare la tenuta della presa dell'antenna.

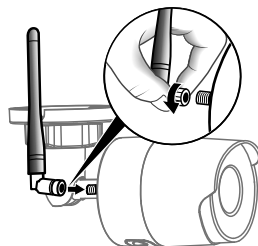

## 7 - Connessione della telecamera

Scegliete la vostra modalità di connessione:

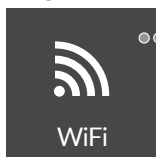

- ● Per questa modalità è necessario brevemente il cavo RJ45.

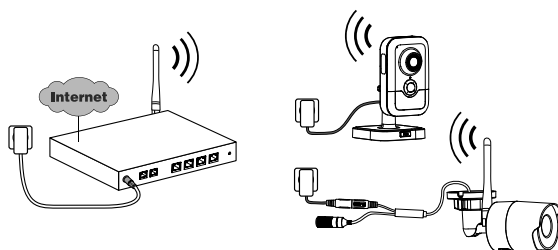
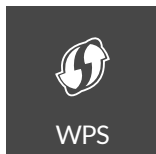

Modalità di connessione mediante collegamento Wi-Fi (2,4 GHz).

La rete Wi-Fi locale deve essere obbligatoriamente protetta.

Connessione WPS: Verificate la compatibilità del vostro router senza fili.

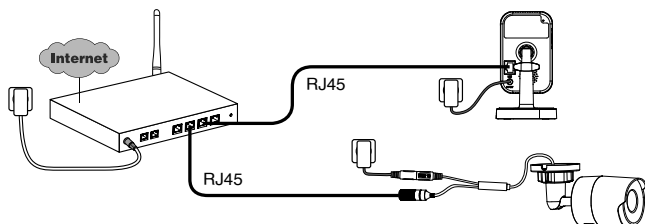
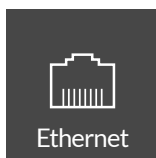

Modalità di connessione mediante collegamento Ethernet RJ45

(Cat. 5E, max. 100m).

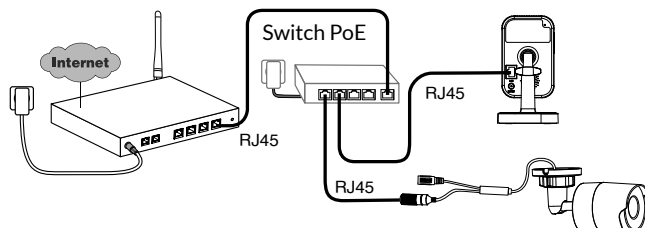
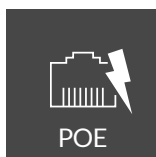

La modalità di connessione PoE permette di alimentare la telecamera attraverso il collegamento Ethernet RJ45, necessita dell'installazione di un Switch o di un iniettore PoE, nonché di un cavo Ethernet di categoria 6 (non fornito).

Tipo e lunghezza massima in base allo switch utilizzato (Poe SW4: 250 m max)

Opzione switch PoE: **Poe SW4** Cod.: 6417010

## Velocità di trasmissione

La risoluzione della videocamera viene regolata automaticamente in base alla velocità di trasmissione disponibile.

In caso di difficoltà di connessione in remoto, è possibile modificare la risoluzione della videocamera nell'app. Questa impostazione è accessibile solo da remoto.

Per il suo funzionamento, il router necessita di 100 kbit/s.

Regolazione della risoluzione	Velocità di upstream utilizzata per telecamera
Alta	900 kbit/s
Media	450 kbit/s
Bassa	300 kbit/s

## 8 - Applicazione Tydom

### Prima messa sotto tensione:

- Alla prima messa sotto tensione o dopo aver eliminato la fotocamera, il tempo necessario per stabilire la connessione con il server protetto è di circa 2 minuti. Possono essere necessari fino a 7 minuti se è necessario un aggiornamento del software.



Associare la telecamera all'applicazione Tydom verificando che il proprio smartphone/tablet sia collegato correttamente alla rete locale.

Avviare l'applicazione Tydom facendosi guidare.

È possibile associare fino a 8 telecamere.

## 9 - Elimina fotocamera

Per rimuovere la videocamera dal sistema, avviare l'applicazione Tydom.

Menu > I miei dispositivi > Telecamera > Eliminare



## 10 - Caratteristiche tecniche

IT

	Tycam 1100 Indoor	Tycam 2100 Outdoor
Alimentazione	INPUT : 100-240V~ 50-60 Hz 0,3A OUTPUT : 12V $\overline{\text{---}}$ 1A O PoE (802.3af Classe 3)	
Consumo	7 W	5 W
Rete RJ45	Ethernet 10/100Mbps	
Rete Wi-Fi	Wi-Fi IEEE 802.11 b/g/n 2,4 Ghz (5 Ghz non compatibile)	
Sensore ottico / Focale	1/2,8" 2 Megapixel HD CMOS / f 2,8 mm	1/2,5" 2 Megapixel HD CMOS / f 2,8 mm
Angolo di ripresa	H 108° / V 59° / Diag: 129°	H 107° / V 56° / Diag: 127°
Intensità luminosa min.	0 Lux (con LED infrarossi)	
Visione notturna	EXIR 2.0 Automatica - Portata: 10 m	EXIR 2.0 Automatica - Portata: 30 m
Risoluzione	→ Full HD -1920x1080 pixel @25 ips (immagine al secondo) in base alla qualità della connessione	
Compressione video	H.265	
Scheda Micro SD / SD HC/ SD XC	Espandibile fino a 128 GB - (Classe 10 obbligatoria)	
Rilevamento personalizzato	•	•
Audio bidirezionale	•	-
Sirena integrata	Max 85 db	-
Temperatura di utilizzo e umidità	-10 °C / +40 °C 10% ~ 95% senza condensazione	-30 °C / +60 °C 10% ~ 95% senza condensazione
Temperatura di stoccaggio e umidità	-20 °C / +60 °C - 0% ~ 90% senza condensazione	
Indice di protezione	-	Resistente alle proiezioni di acqua IP 67
Dimensioni	103 mm x 66 mm x 33 mm	Ø 70 mm x 165 mm
Peso	128 g	410 g

## Aviso legal

La calidad de la conexión de este producto puede verse alterada por distintas modificaciones de la arquitectura IP en la que funciona. Estas modificaciones pueden ser, de forma no limitativa, un cambio de equipo, una actualización de software o una configuración, actuaciones en los equipos de su operador o en cualquier otro equipo multimedia como una tableta, smartphone, etc...

IOS es una marca comercial o una marca registrada de Cisco en Estados Unidos y en otros países, y se utiliza bajo licencia.

Android™ y Google Play son marcas registradas de Google LLC.

Wi-Fi™ es una marca registrada de Wi-Fi Alliance.

WPS (Wi-Fi Protected Setup) es una norma creada por la Wi-Fi Alliance. La instalación y el uso de la cámara deben estar conformes con la legislación local.

Debe respetar la privacidad e intimidad de los demás. Queda prohibido grabar la vía pública o las propiedades aledañas.

También debe informar por escrito a las personas que trabajen en casa (enfermera, niñera...) de que es probable que sean filmados momentáneamente durante su actividad profesional.

Debido a la evolución de las normas y del material, las características indicadas en el texto y las imágenes de este documento sólo nos comprometen después de haber sido confirmados por nuestros servicios.

## Procesamiento de datos

La adquisición de su cámara conectada implica la aceptación de la ejecución del procesamiento de datos. DELTA DORE utiliza una plataforma de nube para prestar el servicio de procesamiento de datos. Las secuencias grabadas por la cámara no serán almacenadas en ningún momento por la plataforma que ofrece este servicio. Los vídeos se almacenan y cifran únicamente en la tarjeta SD de la cámara y solo son accesibles mediante su cuenta personal a través de la aplicación Tydom.



El uso de la cámara necesita la aplicación Tydom, disponible en Google play y App Store.

<b>1 - Recomendaciones de instalación</b>	<b>61</b>
<b>2 - Funcionamiento de las cámaras</b>	<b>61</b>
<b>3 - Funcionamiento de la detección de movimiento en una o varias zonas</b>	<b>62</b>
<b>4 - Funcionamiento del análisis de imagen (SMART DETECT)</b>	<b>62</b>
4.1 Selección del modo de detección	63
<b>5 - Tycam 1100 Indoor</b>	<b>64</b>
5.1 Contenido	64
5.2 Descripción	64
5.3 Montaje del soporte	64
5.4 Fijación	65
5.5 Ajuste	65
5.6 Tarjeta de memoria	65
5.7 Cambio de la tarjeta de memoria	65
<b>6 - Tycam 2100 Outdoor</b>	<b>66</b>
6.1 Contenido	66
6.2 Descripción	66
6.3 Fijación	67
6.4 Ajuste	67
6.5 Tarjeta de memoria	67
6.6 Cambio de la tarjeta de memoria	67
6.7 Vaina de estanqueidad para cable RJ 45	68
6.8 Antena	68
<b>7 - Conexión de la cámara</b>	<b>69</b>
<b>8 - Aplicación Tydom</b>	<b>70</b>
<b>9 - Eliminar cámara</b>	<b>70</b>
<b>10 - Características técnicas</b>	<b>71</b>

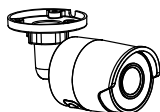
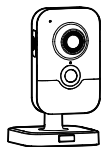

Las cámaras Tycam 1100 Indoor y Tycam 2100 Outdoor están equipadas con una nueva generación de sensores de alta resolución que ofrecen una imagen de calidad independientemente de las condiciones de iluminación.

Conectada a su router inalámbrico, la cámara le permite visualizar su habitación en el smartphone y grabar vídeos y hacer fotos a través de la aplicación Tydom.

Puede, a distancia:

- Observar y escuchar (\*).
- Iniciar una grabación al instante.
- Hablar con su familia y allegados (\*).
- Ver los vídeos grabados.
- Recibir notificaciones en el momento de la detección.

## Funciones de análisis de imagen

### ● Detección de movimiento

La cámara detecta cualquier movimiento en una o varias zonas de cuadrícula predefinida.



### ● Detección de cruce de línea.

La cámara detecta a cualquier persona que cruce una línea de detección predefinida.

### ● Detección de cruce de zona

La cámara detecta a cualquier persona que entre o salga de una zona de detección predefinida.

Los 2 modos de detección por cruce requieren condiciones particulares de instalación: véase el apdo. 4

## Otras funciones:

- Vigilancia a distancia
- Ajuste del modo de vigilancia
  - Grabación automática en el momento de la detección
  - Grabación continua
- Gestión de grabaciones (copia de seguridad, eliminación...)
- Notificación de eventos
- Visualización de alertas de detección
- Interfonía (\*)
- Zoom Digital x4
- Visión nocturna
- Inversión de la imagen captada
- Compensación de la luz de fondo
- Captura de fotos
- Modo de vida privada
- 8 cámaras máx. por TYDOM
- Sirena integrada (\*)
- Asociación posible por código QR

(\*) TYCAM 1100

## 1 - Recomendaciones de instalación

Para garantizar un funcionamiento óptimo:

- No instale la cámara en lugares donde pueda haber un fuerte cambio de luminosidad (retroiluminación) o demasiado oscuros.
- Asegúrese de que no haya ninguna superficie reflectante demasiado cerca del objetivo de la cámara.
- No instale la cámara en un soporte inestable que genere vibraciones.
- Evite la proximidad de una fuente de calor.
- No toque el objetivo con los dedos.
- No exponga la cámara a la luz solar directa.
- No someta la cámara a golpes.
- Instale la cámara Tycam 1100 Indoor en un lugar seco y bien ventilado.
- La radiación electromagnética puede afectar a la transmisión de los datos de vídeo y a la calidad de la imagen. No instale la cámara cerca de una fuente de radiación electromagnética.
- La instalación debe realizarse según las buenas prácticas de la videovigilancia.
- Asegúrese de que todos los equipos asociados estén apagados durante la instalación.
- Para el material conectado por toma de corriente, el enchufe debe estar instalado cerca del material y debe ser fácilmente accesible.

Los 2 modos de detección por cruce requieren condiciones particulares de instalación: véase el apdo. 4

## 2 - Funcionamiento de las cámaras

### Mantenimiento de las cámaras

#### Tycam 2100 Outdoor:

- Compruebe periódicamente que no haya insectos o telarañas que puedan activar falsas alarmas. Limpie el objetivo de la cámara exterior con un paño suave ligeramente húmedo.
- Compruebe periódicamente el cableado y las conexiones de la cámara.

#### Grabación de vídeos

- Los vídeos se borran automáticamente después de 30 días.
- Cuando se alcanza el límite de almacenamiento de la tarjeta de memoria, los vídeos más antiguos se

borran automáticamente.

- La duración de grabación puede variar en función del movimiento en la imagen. Estos valores se ofrecen a título indicativo y no se pueden garantizar.
- La vida útil de la tarjeta de memoria dependerá de la tarjeta SD utilizada. Únicamente la tarjeta SD proporcionada con la cámara permite garantizar una vida útil de 2 años.

Los vídeos se graban con una resolución de calidad «media».

Cada vídeo grabado tras la detección se inicia 5 segundos antes del evento por un tiempo total de 35 segundos

### 3 - Funcionamiento de la detección de movimiento en una o varias zonas

Las cámaras Tycam 1100/2100 vigilan la o las zonas mediante análisis de vídeo para que cada movimiento sea detectado.

La Tycam 1100 también se beneficia de una detección de calor por sensor de infrarrojos pasivo (PIR).

Materialice la zona o zonas que se excluirán de acuerdo con una cuadrícula en la aplicación Tydom.

Este modo de detección no requiere unas condiciones especiales de instalación.



### 4 - Funcionamiento del análisis de imagen (SMART DETECT)

Para conseguir un análisis óptimo de los movimientos en su campo de visión, coloque la cámara a una altura y una distancia suficientes de la zona que va a vigilarse.

#### Altura de la cámara

Tycam 1100 Indoor - h: 2 m mínimo

Tycam 2100 Outdoor - h: 4 m mínimo

#### Distancia de la zona a vigilar

Campos de visión recomendado:

Mínima: 2,5 m / Máxima: 10 m (TYCAM 1100) o

30 m (TYCAM 2100)

#### Ángulo mínimo del eje de la cámara: 15°

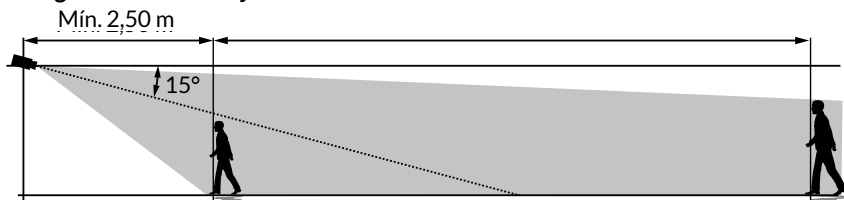

Asegúrese de que una persona detectada no aparezca ni demasiado pequeña ni demasiado grande en la imagen.

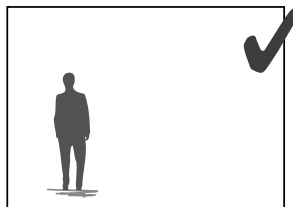
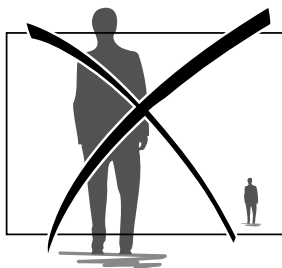

## 4.1 Selección del modo de detección

A través de la aplicación Tydom, elija el modo de detección adaptado a la zona vigilada.

### 4.1.1 Detección de cruce de línea

Este modo se recomienda para las cámaras exteriores.

Oriente y coloque la cámara a la altura recomendada para garantizar una detección fiable del cruce.

Defina una línea de cruce en la aplicación Tydom, cualquier persona que cruce dicha línea será detectada.

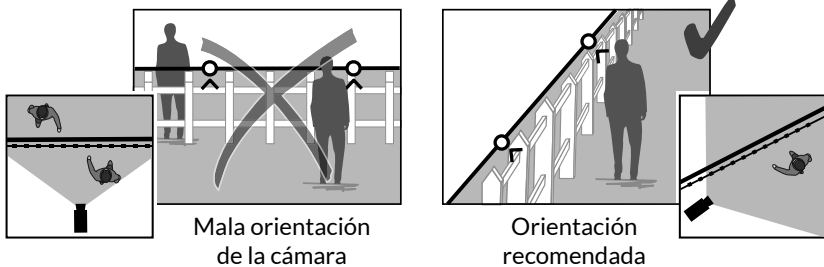

### 4.2.2 Detección de cruce de zona

Desplace las esquinas del rectángulo en la aplicación Tydom para definir una zona de intrusión. Cualquier persona que entre en dicha zona será detectada. Para garantizar una detección fiable, asegúrese de que la zona a vigilar no quede en el borde de la imagen.

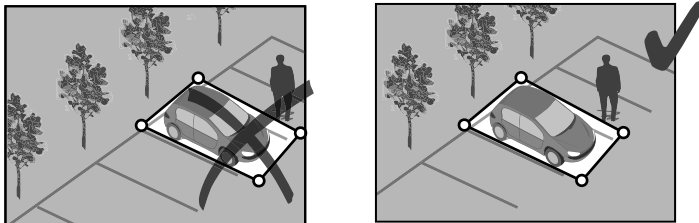

- Para conseguir un funcionamiento óptimo, respete las instrucciones de instalación: Altura / Distancia / Ángulo de posicionamiento de la cámara.
- Independientemente del modo de funcionamiento elegido, puede ajustar la sensibilidad de detección a través de la aplicación Tydom.
- Una vez finalizada la configuración de la cámara, es imprescindible realizar una prueba de detección para asegurarse de que la cámara analiza correctamente la escena a vigilar y detecta los movimientos de forma eficaz.

## 5 - Tycam 1100 Indoor

### 5.1 Contenido

- 1 - Cámara
- 2 - Soporte
- 3 - Enchufe UE
- 4 - Enchufe GB
- 5 - Adaptador de alimentación (1m50)
- 6 - Guía de instalación Documentación reglamentaria
- 7 - Cable RJ45 (1m50)

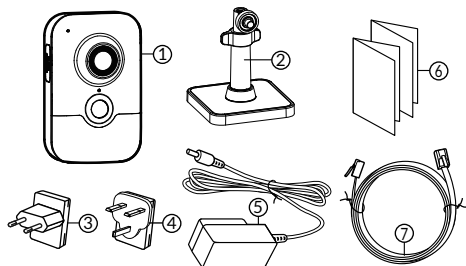

### 5.2 Descripción

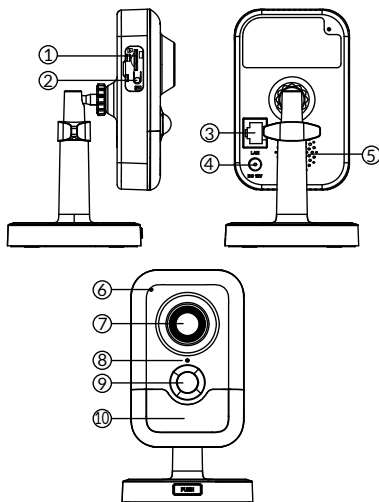

- 1 - Ubicación de la tarjeta de memoria
- 2 - Botón RESET/WPS (Abra la tapa de protección).
- 3 - Conector de red RJ45
- 4 - Toma de alimentación
- 5 - Altavoz
- 6 - Micrófono
- 7 - Objetivo
- 8 - Testigo de estado

Rojo fijo: Arranque de la cámara.

Azul fijo: La cámara está conectada a la red.

Rojo intermitente lento: Sin conexión al servidor  
(verifique el firewall y los controles parentales).

Azul intermitente lento: Comunicación de la cámara en red.

Rojo parpadeante: Instalación de seguridad.

Azul parpadeante: Actualización de la cámara

Alternar intermitente rojo / azul: Esperando la lectura del código QR o sin dirección IP asignada.  
(compruebe que la función DHCP esté activada en su enrutador y que la red Wi-Fi está en el rango).

- 9 - IR (sensor de infrarrojos pasivo)

- 10 - LED de infrarrojos (visión nocturna)

### 5.3 Montaje del soporte

- Enrosque el soporte a la parte posterior de la cámara.
- Coloque la cámara sobre una superficie plana.
- Afloje la tuerca B,
- Oriente correctamente la cámara y vuelva a apretar las tuercas A y B.
- Si la cámara no se sostiene correctamente, afloje el tornillo C para fortalecer el apriete de la tuerca B.

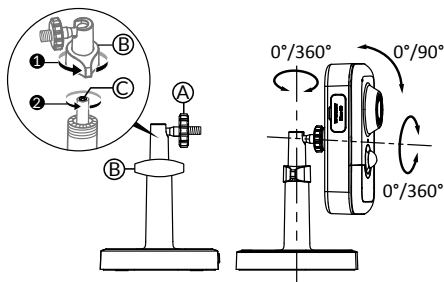



## 5.4 Fijación

Puede fijar la cámara en una pared o en el techo.

- Pulse el botón «PUSH» para separar el soporte de la base.
- Taladre los agujeros de fijación de la base.
- Fije la base con tornillos adaptados al soporte.
- Encaje el soporte en la base alineando las 3 pestañas.

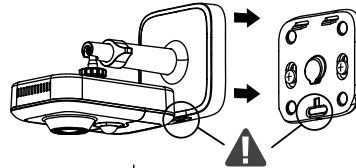
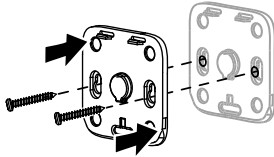
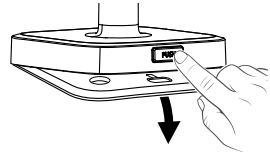

## 5.5 Ajuste

- Afloje las tuercas A y B,
- Oriente correctamente la cámara y vuelva a apretar las tuercas A y B.

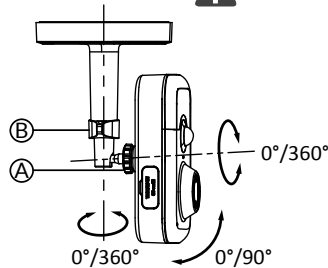

## 5.6 Tarjeta de memoria

La cámara Tycam 1100 Indoor ya está equipada con una tarjeta de memoria.

Esta tarjeta permite la grabación de vídeos cifrados legibles únicamente a través de la aplicación Tydom. Puede aumentar la capacidad de grabación instalando una tarjeta de mayor capacidad de almacenamiento (Micro SD/ SD HC/ SD HX clase 10 obligatoria).

Tarjeta de memoria	Tiempo de grabación continua
8 GB	12h
16 GB	24h
32 GB	2,5 días
64 GB	5 días
128 GB	10 días

**Nota:** Los vídeos grabados en otro modelo de tarjeta no se cifrarán.

## 5.7 Cambio de la tarjeta de memoria

- Apague la fuente de alimentación de la cámara.
- Abra la tapa de protección.
- Introduzca la nueva tarjeta de memoria respetando el sentido indicado.
- Formatee la tarjeta a través de la aplicación Tydom.

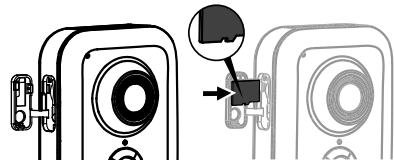

## 6 - Tycam 2100 Outdoor

### 6.1 Contenido

- 1 - Cámara
- 2 - Conectores
- 3 - Enchufe UE
- 4 - Enchufe GB
- 5 - Adaptador de alimentación (1m50)
- 6 - Llave de la tapa de la tarjeta de memoria
- 7 - Tapón de la toma de antena
- 8 - Plantilla de taladro
- 9 - Vaina de estanqueidad para cable RJ 45
- 10 - Guía de instalación Documentación reglamentaria
- 11- Cable RJ45 (1m50)

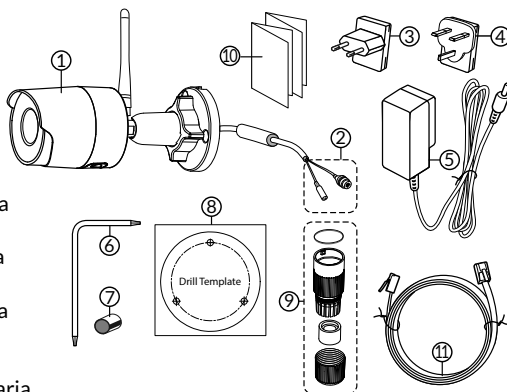

### 6.2 Descripción

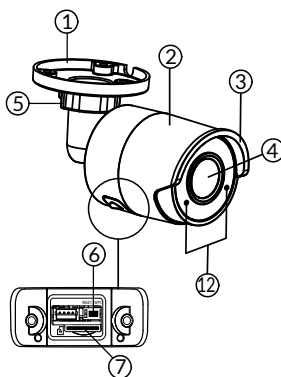

- 1 - Base
- 2 - Cámara
- 3 - Parasol
- 4 - Objetivo
- 5 - Tornillo de apriete
- 6 - Botón RESET/WPS  
(Quite los 2 tornillos de la tapa con la llave suministrada).
- 7 - Ubicación de la tarjeta de memoria
- 8 - Toma de tierra (conexión opcional)

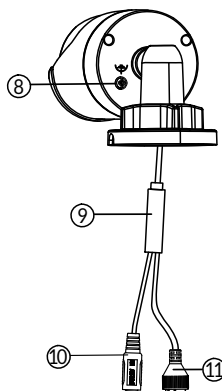

- 9 - Cable PoE
  - 10 - Toma de alimentación
  - 11 - Conector de red RJ45
  - 12 - LED de infrarrojos (visión nocturna)
- Intermitente lento:**  
Confirmación de lectura de código QR / Configuración de seguridad
- Parpadeo rápido:**  
Espera de lectura de código QR para asociación Wi-Fi / Actualización de la cámara.

### 6.3 Fijación

- Taladre los agujeros de fijación valiéndose de la plantilla.
- Fije la base con tornillos adaptados al soporte.

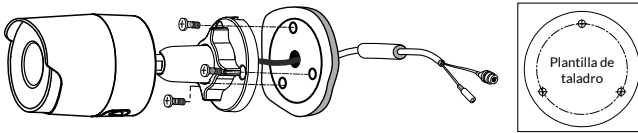

### 6.4 Ajuste

- Afloje la tuerca A.
- Oriente correctamente la cámara y vuelva a apretar la tuerca.

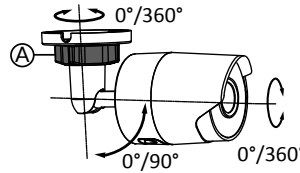

Para las instalaciones que necesitan cableado de tomas de exterior, una caja de conexión externa está disponible como una opción.

**BRE Tycam 2100 Outdoor** - Ref.: 6417008

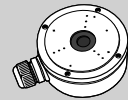

### 6.5 Tarjeta de memoria

La cámara Tycam 2100 Outdoor ya está equipada con una tarjeta de memoria.

Esta tarjeta permite la grabación de vídeos cifrados legibles únicamente a través de la aplicación Tydom. Puede aumentar la capacidad de grabación instalando una tarjeta de mayor capacidad de almacenamiento (Micro SD/ SD HC/ SD HX clase 10 obligatoria).

**Nota:** Los vídeos grabados en otro modelo de tarjeta no se cifrarán.

Tarjeta de memoria	Tiempo de grabación continua
8 GB	12h
16 GB	24h
32 GB	2,5 días
64 GB	5 días
128 GB	10 días

### 6.6 Cambio de la tarjeta de memoria

- Apague la fuente de alimentación de la cámara.
- Quite los 2 tornillos de la tapa con la llave suministrada.
- Introduzca la nueva tarjeta de memoria respetando el sentido indicado.
- Formatee la tarjeta a través de la aplicación Tydom.

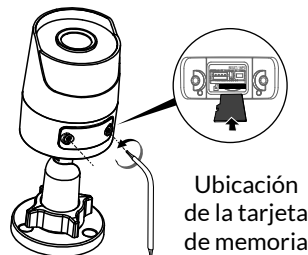

## 6.7 Vaina de estanqueidad para cable RJ 45

Si es preciso, puede instalar el accesorio de estanqueidad para el cable RJ 45.

- 1 - Toma de interfaz de red de la cámara
- 2 - Junta de estanqueidad
- 3 - Clavija de red
- 4 - Tapón de estanqueidad
- 5 - Junta de estanqueidad de goma
- 6 - Tuerca de sujeción
- 7 - Cable de red procedente del router inalámbrico

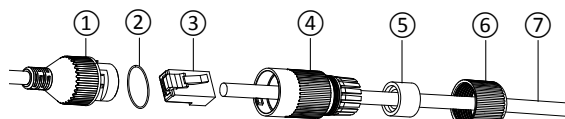

1. Pase el cable de red (7) (sin clavija) por la tuerca de sujeción (6), la junta de estanqueidad de goma (5) (el borde interior de la junta de goma debe estar orientado hacia el tapón de estanqueidad), y luego por el tapón de estanqueidad (4) respetando este orden.
2. Engarce una clavija de red AJ-45 (3) en el extremo del cable, asegurándose de insertar los pares de hilos trenzados en el orden correcto.
3. Coloque la junta de estanqueidad (2) en el extremo de la toma de interfaz de red de la cámara (1).
4. Introduzca la clavija de red (3) en la toma de interfaz de red de la cámara (1).
5. Inserte la junta de estanqueidad de goma (5) en el tapón de estanqueidad (4) y apriete la tuerca de sujeción (6) en el tapón de estanqueidad (4) sin apretarla totalmente.
6. Alinee el sistema de enclavamiento del tapón de estanqueidad (4) con la muesca en la toma de interfaz de red de la cámara (1), y enrosque 1/4 de vuelta el tapón de estanqueidad (4) en la toma de interfaz de red de la cámara (1).
7. Vuelva a apretar la tuerca 6; la conexión estanca de la toma RJ45 ha finalizado.

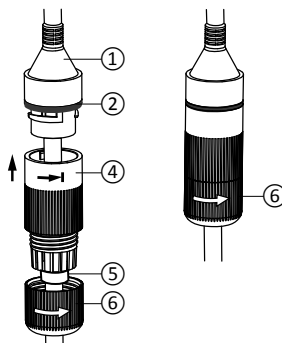
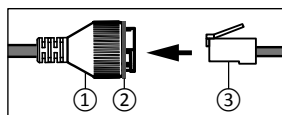

## 6.8 Antena

Si utilizas el modo Wi-Fi para conectar la cámara a tu red local (véase el apdo. 4), enrosca manualmente la antena en la cámara.

Si usa otro modo de conexión, fije el tapón de la toma de antena para garantizar su estanqueidad.

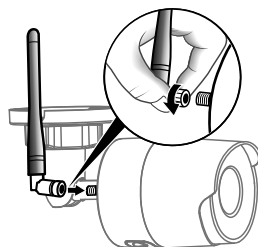

## 7 - Conexión de la cámara

Seleccione el modo de conexión:

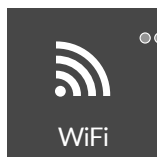

- ● El cable RJ45 se requiere brevemente para este modo.

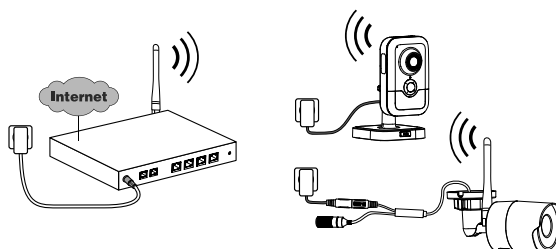
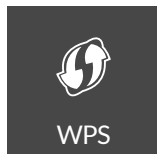

Modos de conexión por enlace Wi-Fi (2,4 Ghz).

La red Wi-Fi local debe estar protegida obligatoriamente.

Conexión WPS: Compruebe la compatibilidad de su router inalámbrico.

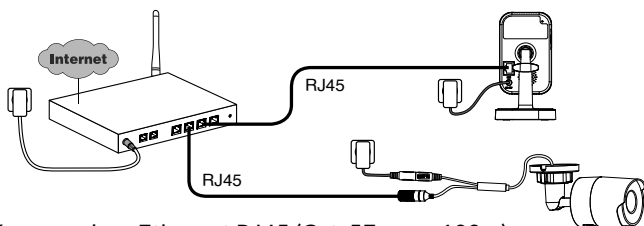
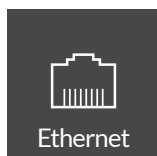

Modo de conexión por enlace Ethernet RJ45 (Cat. 5E, max. 100m).

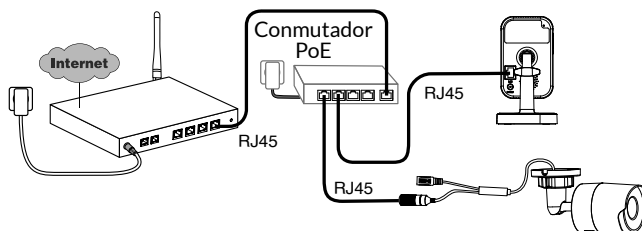
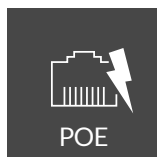

El modo de conexión PoE permite alimentar la cámara a través del enlace Ethernet RJ45; necesita la instalación de un conmutador o inyector PoE y de un cable Ethernet de categoría 6 (no suministrado).

Tipo y longitud máx. según el switch utilizado (Poe SW4: 250 m máx.)

Opción de conmutador PoE: **Poe SW4** Ref.: 6417010

## Velocidad de transmisión

La resolución de la cámara se ajusta automáticamente de acuerdo con la velocidad de bits disponible.

Si tiene dificultades para conectarse de forma remota, puede cambiar la resolución de su cámara en la aplicación. Solo se puede acceder a esta configuración de forma remota.

El router necesita 100 kbit/s para su propio funcionamiento.

Ajuste de la resolución	Velocidad de flujo utilizada por la cámara
Alta	900 kbit/s
Media	450 kbit/s
Baja	300 kbit/s

## 8 - Aplicación Tydom

### Primer encendido:

- La primera vez que se enciende o después de borrar la cámara, el tiempo necesario para establecer la conexión con el servidor seguro es de 2 minutos aproximadamente. Puede tardar hasta 7 minutos si se requiere una actualización de software.



Asocia tu cámara a la aplicación Tydom asegurándote de que tu smartphone/tablet esté correctamente conectado a la red local.

Inicia la aplicación Tydom y sigue las instrucciones.

Puedes asociar hasta 8 cámaras.

## 9 - Eliminar cámara

Para quitar la cámara del sistema, inicie la aplicación Tydom.

Menú > Mi equipos > Cámara > Suprimir

## 10 - Características técnicas

	Tycam 1100 Indoor	Tycam 2100 Outdoor
Alimentación	ENTRADA: 100-240 V~ 50-60 Hz 0,3 A SALIDA: 12 V $\overline{\text{---}}$ 1 A O PoE (802.3af Clase 3)	
Consumo	7 W	5 W
Red RJ45	Ethernet 10/100 Mbps	
Red Wi-Fi	Wi-Fi IEEE 802.11 b/g/n 2.4 Ghz (5Ghz no compatible)	
Sensor óptico / Distancia focal	1/2,8" 2 megapíxeles HD CMOS / f 2,8 mm	1/2,5" 2 megapíxeles HD CMOS / f 2,8 mm
Ángulo de cámara	H 108° / V 59° / Diag: 129°	H 107° / V 56° / Diag : 127°
Intensidad luminosa mín.	0 Lux (con LED infrarrojo)	
Visión nocturna	EXIR 2.0 Automática - Alcance: 10m	EXIR 2.0 Automática - Alcance: 30m
Resolución	→ Full HD -1920 x 1080 píxeles @25 ips (imagen por segundo) según la calidad de la conexión	
Compresión de vídeo	H.265	
Tarjeta Micro SD / SD HC/ SD XC	Ampliable hasta 128 GB - (Clase 10 obligatoria)	
Detección personalizada	•	•
Audio bidireccional	•	-
Sirena integrada	Max 85 db	-
Temperatura de uso y humedad	-10°C / +40°C 10% ~ 95% sin condensación	-30°C / +60°C 10% ~ 95% sin condensación
Temperatura de almacenamiento y humedad	-20°C / +60°C - 0% ~ 90% sin condensación	
Índice de protección	-	Resistente a las proyecciones de agua IP 67
Dimensiones	103 mm x 66 mm x 33 mm	Ø 70 mm x 165 mm
Peso	128 g	410 g

## Informacje prawne

Na jakość połączenia urządzenia mogą mieć wpływ różne zmiany w architekturze IP, w której ono działa. Zmiany te mogą dotyczyć m.in. zmiany urządzeń, aktualizacji oprogramowania lub parametrów, osób dokonujących zmian w urządzeniach operatora lub w dowolnych innych urządzeniach multimedialnych, takich jak tablet, smartfon itp. Android™ i Google Play są zastrzeżonymi znakami towarowymi firmy Google Inc. IOS jest marką lub marką zastrzeżoną należącą do Cisco w Stanach Zjednoczonych oraz innych krajach i jest wykorzystywana w ramach licencji.

Android™ i Google Play są markami zastrzeżonymi należącymi do Google LLC.

Wi-Fi™ jest marką zastrzeżoną należącą do Wi-Fi Alliance.

WPS (Wi-Fi Protected Setup) to standard utworzony przez organizację Wi-Fi Alliance. Sposób montażu i użytkowania kamery muszą być zgodne z lokalnymi przepisami.

Należy bezwzględnie szanować życie prywatne i intymność innych osób. Nie wolno filmować dróg publicznych ani sąsiednich posesji. Należy również poinformować pisemnie wszystkie osoby, które pracują w domu (pielęgniarka, opiekunka dzieci itp.), że mogą one być czasami filmowane podczas pracy.

## Przetwarzanie danych

Nabycie kamery internetowej oznacza akceptację zasad przetwarzania danych. Firma DELTA DORE świadczy usługi przetwarzania danych za pośrednictwem platformy w chmurze. Sekwencje zarejestrowane przez kamerę nie są nigdy przechowywane na platformie zapewniającej te usługi. Filmy wideo są zapisywane w formie zaszyfrowanej wyłącznie na karcie SD kamery i są dostępne wyłącznie za pośrednictwem konta osobistego w aplikacji Tydom.



Używanie kamery wymaga zainstalowania aplikacji Tydom dostępnej na platformach Google Play i App Store.

Z uwagi na możliwe zmiany norm i sprzętu, parametry podane w tekście lub na ilustracjach zawartych w niniejszym dokumencie są dla nas wiążące dopiero po uzyskaniu potwierdzenia ze strony naszych serwisów.



<b>1 - Zalecenia dotyczące instalacji</b>	<b>75</b>
<b>2 - Działanie kamer</b>	<b>75</b>
<b>3 - Działanie wykrywania ruchu w jednym obszarze lub w wielu obszarach</b>	<b>76</b>
<b>4 - Działanie funkcji analizy obrazu (SMART DETECT)</b>	<b>76</b>
4.1 Wybór trybu wykrywania	77
<b>5 - Tycam 1100 Indoor</b>	<b>78</b>
5.1 Zawartość	78
5.2 Opis	78
5.3 Montaż wspornika	78
5.4 Mocowanie	79
5.5 Regulacja	79
5.6 Karta pamięci	79
5.7 Wymiana karty pamięci	79
<b>6 - Tycam 2100 Outdoor</b>	<b>80</b>
6.1 Zawartość	80
6.2 Opis	80
6.3 Mocowanie	81
6.4 Regulacja	81
6.5 Karta pamięci	81
6.6 Wymiana karty pamięci	81
6.7 Uszczelniająca rurka osłonowa na przewód RJ-45	82
6.8 Antena	82
<b>7 - Podłączanie kamery</b>	<b>83</b>
<b>8 - Aplikacja Tydom</b>	<b>84</b>
<b>9 - Usuń kamerę</b>	<b>84</b>
<b>10 - Dane techniczne</b>	<b>85</b>

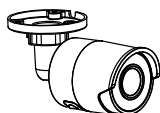
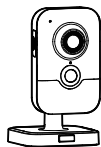

Kamery Tycam 1100 Indoor i Tycam 2100 Outdoor są wyposażone w czujniki nowej generacji o wysokiej rozdzielczości zapewniające wysoką jakość obrazu niezależnie od warunków oświetlenia.

Po podłączeniu kamery do router bezprzewodowy rejestrowany przez nią obraz można wyświetlać na smartfonie i rejestrować filmy oraz zdjęcia za pośrednictwem aplikacji Tydom.

Możliwe są następujące operacje zdalne:

- obserwacja i nasłuch (\*),
- natychmiastowe rozpoczęcie rejestracji,
- rozmowa z rodziną i bliskimi (\*),
- przeglądanie zarejestrowanych nagrań wideo,
- odbiór powiadomień o wykryciu.

## Funkcje analizy obrazów

### • Wykrywanie ruchu

Kamera wykrywa ruch w jednym obszarze lub w większej liczbie predefiniowanych obszarów siatki.



### • Wykrywanie przekroczenia linii

Kamera wykrywa każdą osobę, która przekroczy wstępnie zdefiniowaną linię wykrywania.

### • Wykrywanie wykroczenia poza obszar

Kamera wykrywa każdego wchodzącego lub wychodzącego ze zdefiniowanej strefy wykrywania.

Oba (2) tryby wykrywania przekroczenia wymagają specjalnych warunków instalacji: patrz §4

## Inne funkcje:

- Nadzór zdalny.
  - Ustawienia trybu nadzoru.
    - Automatyczna rejestracja po wykryciu.
    - Rejestracja ciągła.
  - Zarządzanie nagraniami (zapisywanie, usuwanie itp.).
  - Powiadamianie o zdarzeniach.
  - Wizualizacja alarmów w przypadku wykrycia.
  - Interfonia (\*).
  - Zoom Cyfrowy x4
  - Widoczność w nocy.
  - Odwracanie zarejestrowanego obrazu.
  - Kompensacja oświetlenia od tyłu.
  - Wykonywanie zdjęć.
  - Tryb prywatności.
  - Do 8 kamer na TYDOM
  - Wbudowana syrena (\*)
  - Możliwe przypisanie za pomocą Kodu QR
- (\*) TYCAM 1100

## 1 - Zalecenia dotyczące instalacji

Aby zapewnić optymalne działanie:

- Unikać montowania kamery w miejscach, w których występują znaczne zmiany jasności (światło od tyłu) lub które są zbyt ciemne.
- Upewnić się, że w pobliżu obiektywu kamery nie występują powierzchnie odbłaskowe.
- Nie montować kamery na niestabilnym wsporniku, który może wywoływać drgania.
- Unikać bliskości źródeł ciepła.
- Nie dotykać obiektywu palcami.
- Nie wystawiać kamery na bezpośrednie działanie promieni słonecznych.
- Nie poddawać kamery wstrząsom.
- Kamerę Tycam 1100 Indoor należy montować w miejscu suchym z dobrą wentylacją.
- Promieniowanie elektromagnetyczne może niekorzystnie wpływać na przesyłanie danych wideo i jakość obrazu. Nie montować kamery w pobliżu źródła promieniowania elektromagnetycznego.
- Instalację należy wykonać zgodnie z zasadami sztuki nadzoru wideo.
- Podczas instalacji upewnić się, że zasilanie wszystkich powiązanych urządzeń jest wyłączone.
- w przypadku SPRZĘTU PODŁĄCZONEGO DO GNIAZDKA gniazdo sieciowe musi być zainstalowane blisko urządzenia i musi być łatwo dostępne.

Oba (2) tryby wykrywania przekroczenia wymagają specjalnych warunków instalacji: patrz §4

## 2 - Działanie kamer

### Konserwacja kamer Tycam 2100

#### Outdoor:

- Regularnie sprawdzać, czy nie występują owady lub pajęczyny, które mogą powodować wzbudzenie fałszywych alarmów. Do czyszczenia obiektywu kamery zewnętrznej używać miękkiej, lekko wilgotnej ściereczki.
- Okresowo sprawdzać okablowanie i połączenia kamery.

#### Rejestracja nagrań wideo

- Nagrania wideo są automatycznie usuwane po 30 dniach.
- W przypadku wypełnienia całej karty pamięci automatycznie usuwane są najstarsze nagrania.

- Czas rejestracji może się zmieniać w zależności od ruchu w obrazie. Wartości są podane orientacyjnie i nie mogą zostać zagwarantowane.
- Trwałość karty pamięci zależy od używanej karty SD. Dwuletni czas działania może zapewnić jedynie karta SD dostarczona z kamerą.

Filmy są rejestrowane w „średniej” rozdzielczości.

Każdy film nagrany w momencie wykrycia rozpoczyna się 5 sekund przed zdarzeniem i trwa łącznie 35 sekund

### 3 - Działanie wykrywania ruchu w jednym obszarze lub w wielu obszarach

Kamery Tycam 1100/2100 monitorują obszar lub obszary za pomocą analizy wideo, aby wykryć każdy ruch.

Tycam 1100 wykorzystuje również wykrywanie ciepła za pomocą pasywnego czujnika podczerwieni (PIR).

Zmaterializuj strefę lub strefy, które mają zostać wykluczone, zgodnie z siatką w aplikacji Tydom.

Ten tryb wykrywania nie wymaga szczególnych warunków instalacji.



### 4 - Działanie funkcji analizy obrazu (SMART DETECT)

Aby uzyskać optymalną analizę ruchów w polu widzenia kamery, należy ją ustawić na odpowiedniej wysokości i w odpowiedniej odległości od nadzorowanej strefy.

#### Wysokość kamery

Tycam 1100 Indoor – h: co najmniej 2 m.

Tycam 2100 Outdoor – h: co najmniej 4 m.

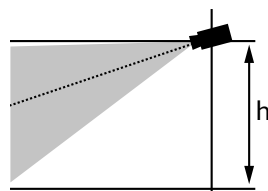

#### Odległość od nadzorowanej strefy

Zalecane pola widzenia :

Minimalne: 2,5 m / Maksymalne: 10 m (TYCAM 1100) lub 30 m (TYCAM 2100)

Minimalny kąt osi kamery: 15°.

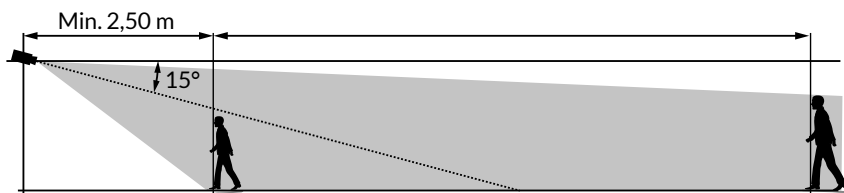

Należy zwracać uwagę, aby wykrywana osoba nie pojawiała się na obrazie jako zbyt mała lub zbyt duża.

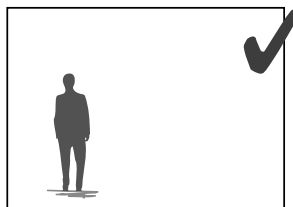
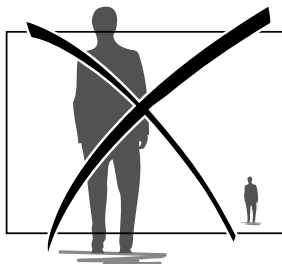

## 4.1 Wybór trybu wykrywania

Za pomocą aplikacji Tydom wybrać tryb wykrywania dostosowany do nadzorowanej strefy.

### 4.1.1 Wykrywanie przekroczenia linii

Ten tryb jest zalecany dla kamer zewnętrznych.

Skierować kamerę i umieścić ją na wysokości zalecanej dla zapewnienia niezawodnego wykrywania przekroczenia.

Określić linię przekraczania w aplikacji Tydom. Zostanie wykryta każda osoba, która przekroczy tę linię.

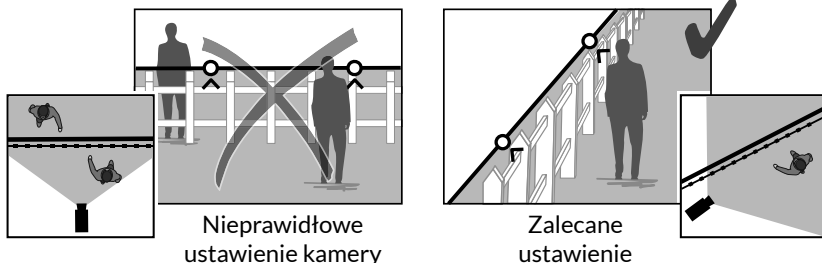

### 4.2.2 Wykrywanie wykroczenia poza obszar

Przemieszczając narożniki prostokąta w aplikacji Tydom, zdefiniować strefę wtargnięcia. Wykrywana jest każda osoba, która wejdzie do tej strefy.

Aby zapewnić niezawodne wykrywanie, należy pamiętać, aby nadzorowana strefa nie znajdowała się na brzegu obrazu.

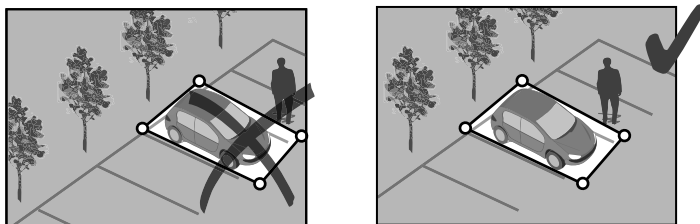

- Aby uzyskać optymalne działanie, należy przestrzegać zaleceń dotyczących instalacji: wysokości, odległości, kąta ustawienia kamery.
- Niezależnie od wybranego trybu działania czułość wykrywania można regulować za pomocą aplikacji Tydom.
- Po zakończeniu ustawiania parametrów kamery należy bezwzględnie przeprowadzić test wykrywania w celu upewnienia się, że kamera prawidłowo analizuje nadzorowaną przestrzeń i skutecznie wykrywa ruch.

## 5 - Tycam 1100 Indoor

### 5.1 Zawartość

1. Kamera
2. Wspornik
3. Wtyczka UE
4. Wtyczka UK
5. Zasilacz sieciowy (1m50)
6. Instrukcja instalacji  
Dokumentacja wymagana przepisami
- 7- Przewód RJ45 (1m50)

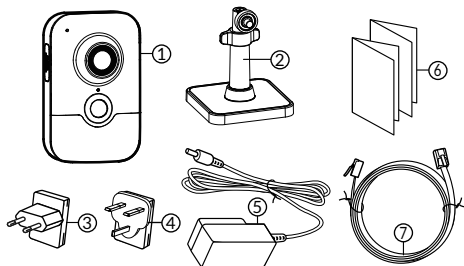

### 5.2 Opis

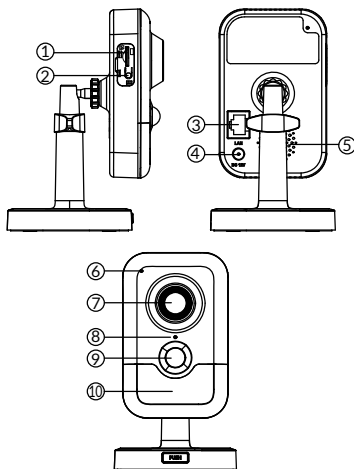

1. Gniazdo karty pamięci
2. Przycisk RESET/WPS (Otworzyć pokrywę ochronną).
3. Złącze sieciowe RJ-45
4. Gniazdo zasilania
5. Głośnik
6. Mikrofon
7. Obiektyw
8. Lampka sygnalizacyjna stanu

Świeci się na czerwono: uruchamianie kamery.

Świeci się na niebiesko: kamera połączona do sieci.

Powolne miganie na czerwono:

Brak połączenia z serwerem (*sprawdź zaporę i kontrolę rodzicielską*).

Wolne miganie na niebiesko:

przesyłanie danych przez kamerę w sieci.

Szybkie miganie na czerwono: Ustawianie bezpieczeństwa.

Błyskanie szybko na niebiesko: aktualizacja kamery.

Alternatywne migające czerwone / niebieskie:

Oczekiwanie na odczytanie kodu QR lub brak przypisanego adresu IP. (*sprawdź, czy w routerze jest włączona funkcja DHCP i czy sieć Wi-Fi znajduje się w zasięgu*).

9. Czujnik PIR (pasywny czujnik podczerwieni)

10. Dioda LED podczerwieni (noktowizja)

### 5.3 Montaż wspornika

- Przykręcić wspornik z tyłu kamery.
- Umieścić kamerę na płaskiej powierzchni.
- Odkręcić nakrętkę B.
- Skierować prawidłowo kamerę, a następnie dokręcić nakrętki A i B.
- Jeśli kamerę nie jest trzymany poprawnie, poluzuj śrubę C, aby wzmocnić dokręcenie nakrętki B.

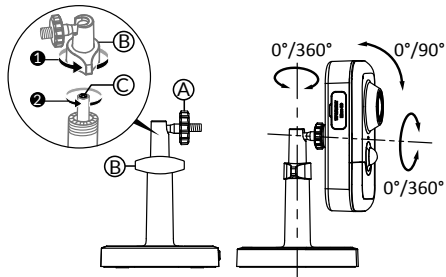

## 5.4 Mocowanie

Kamerę można zamocować do ściany lub do sufitu.

- Aby oddzielić wspornik od podstawy, nacisnąć przycisk „PUSH”.
- Wywiercić w podstawie otwory do mocowania.
- Przymocować podstawę odpowiednimi wkrętami do podłoża.
- Zatrzasnąć wspornik na podstawie, zrównując 3 zaczepy.

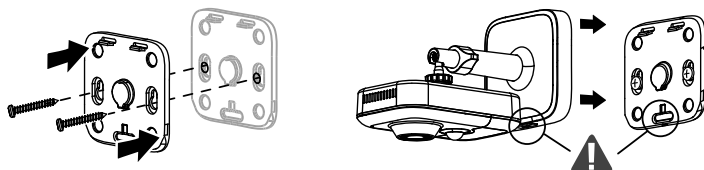
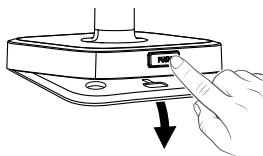

## 5.5 Regulacja

- Odkręcić nakrętki A i B.
- Skierować prawidłowo kamerę, a następnie dokręcić nakrętki A i B.

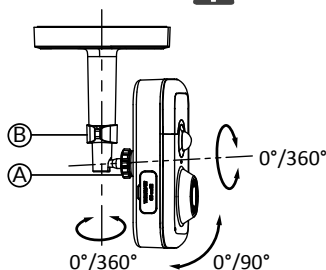

## 5.6 Karta pamięci

Kamera Tycam 1100 Indoor jest już wyposażona w kartę pamięci o pojemności.

Karta ta umożliwia rejestrację szyfrowanych nagrań wideo, które można następnie odczytywać wyłącznie za pomocą aplikacji Tydom. Można zwiększyć możliwości rejestracji, instalując kartę o większej pojemności (Micro SD/ SD HC/ SD HX klasa 10 obowiązkowa).

**Uwaga:** Nagrania zapisane na innym modelu karty nie są szyfrowane.

Karta pamięci	Czas nagrywania w trybie ciągłym
8 GB	12h
16 GB	24h
32 GB	2,5 dni
64 GB	5 dni
128 GB	10 dni

## 5.7 Wymiana karty pamięci

- Wyłączyć zasilanie kamery.
- Otworzyć pokrywę ochronną.
- Włożyć nową kartę pamięci, przestrzegając wskazanego kierunku.
- Za pomocą aplikacji Tydom sformatować kartę pamięci.

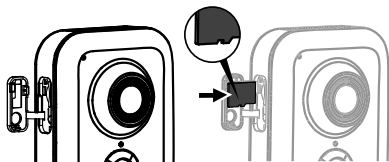

## 6 - Tycam 2100 Outdoor

### 6.1 Zawartość

1. Kamera
2. Złączka UE
3. Wtyczka UE
4. Wtyczka UK
5. Zasilacz sieciowy (1m50)
6. Klucz do pokrywy karty pamięci
7. Zaślepka gniazda anteny
8. Szablon do wiercenia
9. Uszczelniająca rurka osłonowa na przewód RJ-45
10. Instrukcja montażu  
Dokumentacja wymagana przepisami
- 11- Przewód RJ45 (1m50)

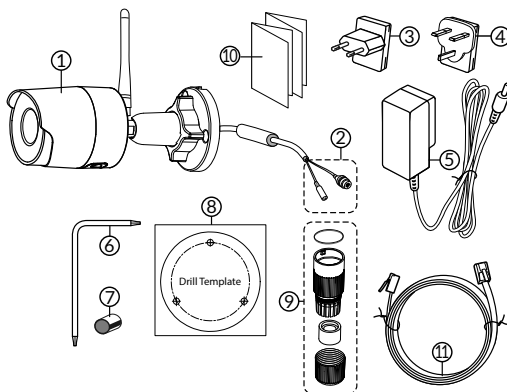

### 6.2 Opis

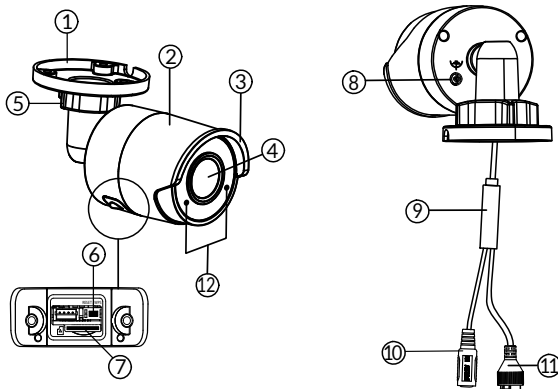

1. Podstawa
2. Kamera
3. Osłona przeciwsłoneczna
4. Obiektyw
5. Śruba dociskowa
6. Przycisk RESET/WPS  
(Za pomocą klucza z zestawu wykręcić 2 śruby pokrywy).
7. Gniazdo karty pamięci
8. Uziemienie (opcjonalne podłączenie)

9. Przewód PoE
  10. Gniazdo zasilania
  11. Złącze sieciowe RJ-45
- Powolne miganie:**  
Potwierdzenie odczytu Kodu QR / konfiguracja zabezpieczeń
- Szybkie miganie:**  
Oczekuje na odczyt Kodu QR w celu przypisania Wi-Fi / Aktualizacja aparatu.



### 6.3 Mocowanie

- Za pomocą szablonu do wiercenia wywiercić otwory do mocowania.
- Przymocować podstawę odpowiednimi wkrętami do podłoża.

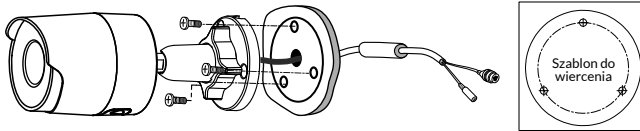

### 6.4 Regulacja

- Odkręcić nakrętkę A.
- Skierować kamerę prawidłowo, a następnie dokręcić nakrętkę.

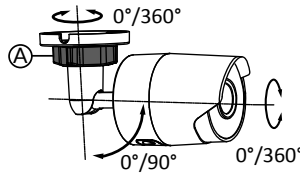

W przypadku instalacji wymagających okablowania złączy na zewnątrz zewnętrzna skrzynka przyłączeniowa jest dostępny jako opcja.

**BRE Tycam 2100 Outdoor** – Ozn.: 6417008

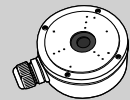

### 6.5 Karta pamięci

Kamera Tycam 2100 Outdoor jest już wyposażona w kartę pamięci o pojemności.

Karta ta umożliwia rejestrację szyfrowanych nagrań wideo, które można następnie odczytywać wyłącznie za pomocą aplikacji Tydom. Można zwiększyć możliwości rejestracji, instalując kartę o większej pojemności (Micro SD/ SD HC/ SD HX klasa 10 obowiązkowa).

Karta pamięci	Czas nagrywania w trybie ciągłym
8 GB	12h
16 GB	24h
32 GB	2,5 dni
64 GB	5 dni
128 GB	10 dni

**Uwaga:** Nagrania zapisane na innym modelu karty nie są szyfrowane.

### 6.6 Wymiana karty pamięci

- Wyłączyć zasilanie kamery.
- Za pomocą klucza z zestawu wykręcić 2 śruby pokrywy.
- Włożyć nową kartę pamięci, przestrzegając wskazanego kierunku.
- Za pomocą aplikacji Tydom sformatować kartę pamięci.

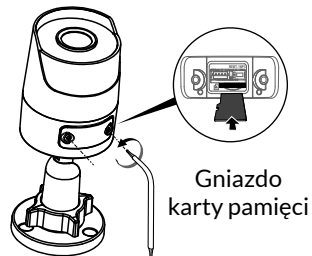

## 6.7 Uszczelniająca rurka osłonowa na przewód RJ-45

W razie potrzeby można zamontować ten osprzęt dodatkowy na przewód RJ-45.

1. Złącze interfejsu sieciowego kamery
2. Uszczelka
3. Gniazdo sieciowe
4. Korek uszczelniający
5. Gumowa uszczelka
6. Nakrętka dociskowa
7. Przewód sieciowy z router bezprzewodowy

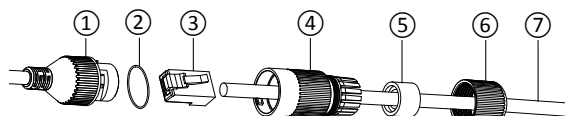

1. Przełożyć przewód sieciowy (7) (bez złącza) przez nakrętkę zaciskową (6), gumową uszczelkę (5) (wewnętrzna krawędź gumowej uszczelki musi znajdować się naprzeciwko korka uszczelniającego), a następnie przez korek uszczelniający (4). Należy przestrzegać podanej kolejności.
2. Zaciśnąć złącze sieciowe RJ-45 (3) na końcówce przewodu, pamiętając o włożeniu przewodów skrętki w odpowiedniej kolejności.
3. Założyć uszczelkę (2) na końcówkę złącza interfejsu sieciowego kamery (1).
4. Włożyć złącze sieciowe (3) do złącza interfejsu sieciowego kamery (1).
5. Włożyć gumową uszczelkę (5) do korka uszczelniającego (4), a następnie przykręcić nakrętkę zaciskową (6) na korku uszczelniającym (4), nie dokręcając jej do oporu.
6. Zrównać system zatraskiwania korka uszczelniającego (4) z wycięciem złącza interfejsu sieciowego kamery (1), a następnie przykręcić o 1/4 obrotu korek uszczelniający (4) do złącza interfejsu sieciowego kamery (1).
7. Dokręcić nakrętkę 6. Szczelne podłączenie złącza RJ-45 jest zakończone.

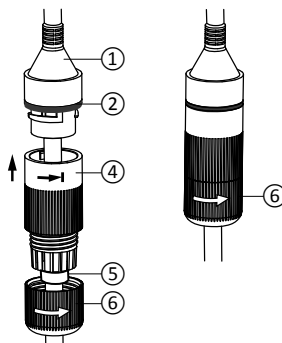
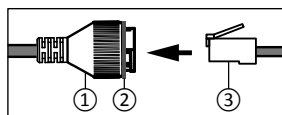

## 6.8 Antena

W przypadku wykorzystywania trybu Wi-Fi w celu połączenia kamery z siecią lokalną (patrz § 4) do kamery należy przykręcić ręcznie antenę.

W przypadku korzystania z innego sposobu połączenia zamocować zaślepkę gniazda antenowego, aby zapewnić jego szczelność.

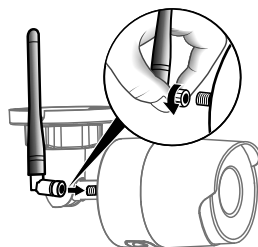

## 7 - Podłączenie kamery

Wybrać tryb połączenia:

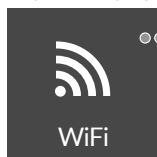

••• Kabel RJ45 jest wymagany na krótko do tego trybu.

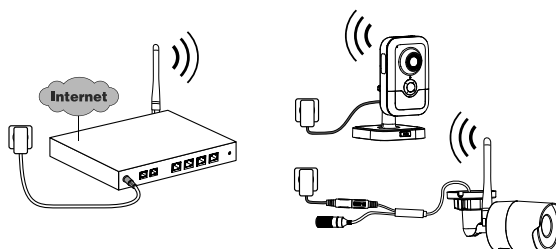
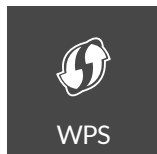

Tryby połączenia za pośrednictwem łącza Wi-Fi (2,4 Ghz).  
Lokalna sieć Wi-Fi musi bezwzględnie być zabezpieczona.

Połączenie WPS: Sprawdzić kompatybilność router bezprzewodowy.

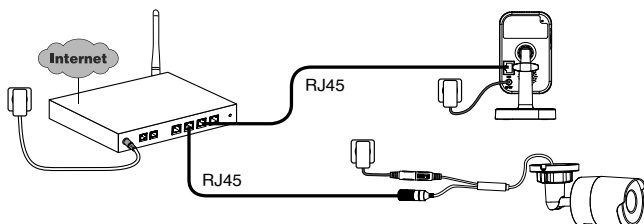
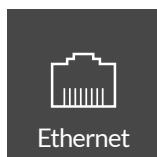

Tryb połączenia za pośrednictwem łącza Ethernet RJ-45 (Cat. 5E, max. 100m).

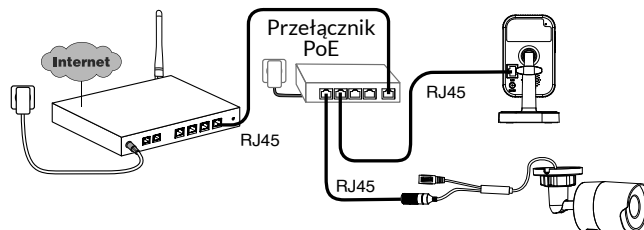
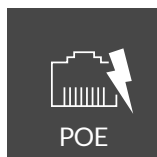

Tryb połączenia PoE umożliwia zasilanie kamery za pośrednictwem łącza Ethernet RJ-45. Wymaga on zamontowania przełącznika lub adaptera PoE oraz przewodu Ethernet kategorii 6 (poza zestawem).

Typ i maksymalna długość w zależności od zastosowanego przełącznika (Poe SW4: maks. 250 m)

Opcjonalny przełącznik PoE: **PoE SW4** Ozn.: 6417010

## Przepustowość łącza

Rozdzielczość kamery jest automatycznie dostosowywana zgodnie z dostępną przepływnością.

Jeśli masz problemy ze zdalnym połączeniem, możesz zmienić rozdzielczość aparatu w aplikacji. Dostęp do tego ustawienia można uzyskać tylko zdalnie.

Router wymaga 100 kbit/s dla swojego własnego działania.

Regulacja rozdzielczości	Szybkość połączenia wykorzystywana podczas wysyłania danych przez kamer
Wysoka	900 kbit/s
Średnia	450 kbit/s
Niska	300 kbit/s

## 8 - Aplikacja Tydom

**Pierwsze włączenie zasilania:**

- Po pierwszym włączeniu zasilania lub po usunięciu aparatu, czas konieczny na nawiązanie połączenia z bezpiecznym serwerem wynosi około 2 minuty. Jeśli wymagana jest aktualizacja oprogramowania, może to zająć do 7 minuty.



Przypisz kamerę do aplikacji Tydom, upewniając się, że smartfon/tablet jest podłączony do sieci lokalnej.

Uruchom aplikację Tydom i postępuj zgodnie z jej instrukcjami.

Możesz przypisać do 8 odbiorników

## 9 - Usuń kamerę

Aby usunąć kamerę z systemu, uruchom aplikację Tydom.

Menu > Moje urządzenia > Kamera > Usuń

## 10 - Dane techniczne

	Tycam 1100 Indoor	Tycam 2100 Outdoor
Zasilanie	WEJŚCIE: 100-240 V~, 50-60 Hz, 0,3 A WYJŚCIE 12 V~ 1 A Lub PoE (802.3af klasa 3)	
Pobór mocy	7 W	5 W
Sieć RJ-45	Ethernet 10/100 Mb/s	
Sieć Wi-Fi	Wi-Fi IEEE 802.11 b/g/n 2,4 Ghz (5 Ghz niezgodny)	
Czujnik optyczny/ ogniskowa	1/2,8" 2 megapiksele HD CMOS / f 2,8 mm	1/2,5" 2 megapiksele HD CMOS / f 2,8 mm
Kąt widzenia kamery	W poziomie 108° / w pionie 59° / przekątna: 129°	W poziomie 107° / w pionie 56° / przekątna: 127°
Minimalne natężenie światła	0 lx (z diodą podczerwieni)	
Noktowizja	EXIR 2.0 Automatyczna, zasięg: 8 m.	EXIR 2.0 Automatyczna, zasięg: 30 m.
Rozdzielczość	→ Full HD – 1920 x 1080 pikseli przy 25 ips (obrazów na sekundę) w zależności od jakości połączenia	
Kompresja wideo	H.265	
Karta Micro SD / SD HC/ SD XC	Z możliwością powiększenia do 128 GB (obowiązkowa klasa 10)	
Wykrywanie niestandardowe	•	•
Dźwięk dwukierunkowy	•	-
Wbudowana syrena	Max 85 db	-
Temperatura użytkowania i wilgotność	Od -10°C do +40°C 10-95% bez kondensacji	Od -30°C do +60°C 10-95% bez kondensacji
Temperatura przechowywania i wilgotność	Od -20°C do +60°C, 0-90% bez kondensacji	
Stopień ochrony	-	Odporność na rozpryski wody IP 67
Wymiary	103 mm x 66 mm x 33 mm	Ø 70 mm x 165 mm
Masa	128 g	410 g

## Juridische kennisgevingen

De kwaliteit van de verbinding met uw product kan door verschillende wijzigingen van de IP-architectuur worden beïnvloed. Deze wijzigingen zijn onder andere, maar zijn niet beperkt tot, een verandering in hardware, een software-update of configuratie, luidsprekers op de apparatuur of andere multimedia-apparatuur zoals tablet, smartphone, enz ...

IOS is een gedeponeerd handelsmerk van Cisco in de Verenigde Staten en/of in andere landen en wordt onder licentie gebruikt.

Android™ en Google Play zijn gedeponeerde handelsmerken van Google LLC.

Wi-Fi™ is een gedeponeerd handelsmerk van Wi-Fi Alliance.

WPS (Wi-Fi Protected Setup) is een norm die door Wi-Fi Alliance werd opgesteld. De installatie en het gebruik van de camera moeten in overeenstemming zijn met de lokale wetgeving.

U moet de privacy van anderen respecteren. Het is verboden de openbare weg of de eigendom van uw bureaus te filmen.

U moet ook de mensen die in uw huis werkzaamheden uitvoeren (verpleegkundige, babysitter, ...) op de hoogte brengen dat ze tijdelijk worden gefilmd tijdens hun professionele activiteit.

Wegens de evolutie van de normen en van het materiaal verplichten de kenmerken, zoals aangegeven in de teksten en afbeeldingen van dit document, ons pas na bevestiging door onze diensten.

## Verwerking van gegevens

Het gebruik van uw connected camera, impliceert de acceptatie van de verwerking van gegevens. DELTA DORE maakt gebruik van een cloudplatform om de gegevensverwerking te leveren. De sequenties opgenomen door uw camera worden nooit opgeslagen door het platform dat deze service biedt.

De video's worden alleen opgeslagen en gecodeerd op de SD-kaart van uw camera en zijn alleen toegankelijk via uw persoonlijke account via de Tydom-app.



Het gebruik van uw camera vereist de Tydom-app die beschikbaar is op Google Play en in de App Store.

<b>1 - Aanbevelingen voor installatie</b>	<b>89</b>
<b>2 - Werking van camera's</b>	<b>89</b>
<b>3 - Werking van bewegingsdetectie in een of meerdere zones</b>	<b>90</b>
<b>4 - Werking van de beeldanalyse (SMART DETECT)</b>	<b>90</b>
4.1 Keuze van de detectiemodus	91
<b>5 - Tycam 1100 Indoor</b>	<b>92</b>
5.1 Inhoud	92
5.2 Beschrijving	92
5.3 Montage van steun	92
5.4 Bevestiging	93
5.5 Instelling	93
5.6 Geheugenkaart	93
5.7 De geheugenkaart vervangen	93
<b>6 - Tycam 2100 Outdoor</b>	<b>94</b>
6.1 Inhoud	94
6.2 Beschrijving	94
6.3 Bevestiging	95
6.4 Instelling	95
6.5 Geheugenkaart	95
6.6 De geheugenkaart vervangen	95
6.7 Afdichting voor RJ 45-kabel	96
6.8 Antenne	96
<b>7 - Aansluiting van de camera</b>	<b>97</b>
<b>8 - De applicatie Tydom</b>	<b>98</b>
<b>9 - Camera verwijderen</b>	<b>98</b>
<b>10 - Technische kenmerken</b>	<b>99</b>

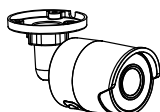

De Tycam 1100 Indoor- en Tycam 2100 Outdoor-camera's zijn uitgerust met hoge resolutie-sensoren van de nieuwste generatie die onder alle lichtomstandigheden een goede beeldkwaliteit leveren.

Indien verbonden met uw draadloze router, u kunt met de camera uw huis bekijken op uw smartphone en video's en foto's opnemen via de Tydom-applicatie.

U kunt op afstand:

- Observeren en luisteren (\*).
- Onmiddellijk een opname starten.
- Met uw familie en geliefden praten (\*)
- De opgenomen video's bekijken
- Meldingen over detectie ontvangen

## Funcities voor de analyse van beelden

### • Bewegingsdetectie

De camera detecteert elke beweging in een of meerdere vooraf gedefinieerd gebieden.



### • Detectie bij overschrijden van lijn.

De camera detecteert iedereen die een vooraf gedefinieerde detectielijn overschrijdt.

### • Detectie bij overschrijden van zone

De camera detecteert iedereen die in of uit een vooraf gedefinieerde detectiezone gaat.

De twee kruisende detectiemodi vereisen speciale installatievoorwaarden: zie §4

## Andere functies:

- Bewaking op afstand
- Instellen van monitoringmodus
  - Automatische opname bij detectie
  - Continu opnemen
- Beheer van opnames (back-up, verwijderen...)
- Melding van gebeurtenissen
- Visualisatie van detectie-waarschuwingen
- Intercom (\*)
- Digitale Zoom x4
- Nachtzicht
- Draaien van opgenomen beeld
- Tegenlichtcompensatie
- Foto-opname
- Privacy-modus
- Max. 8 TYDOM-camera's
- Geïntegreerde sirene (\*)
- Koppeling via QR-code mogelijk

(\*) TYCAM 1100



## 1 - Aanbevelingen voor installatie

Voor een optimale werking:

- Installeer de camera niet op een locatie met een sterke verandering in lichtsterkte (tegenlicht) of die te donker is.
- Zorg dat er geen reflecterend oppervlak in de buurt van de cameralens is.
- Installeer de camera niet op een onstabiele steun die trillingen veroorzaakt.
- Niet installeren in de buurt van een warmtebron.
- Raak de lens niet aan met uw vingers.
- Stel de camera niet bloot aan rechtstreekse zonnestraling.
- Stel de camera niet bloot aan schokken.
- Installeer de Tycam 1100 Indoor-camera in een droge, goed geventileerde ruimte.
- Elektromagnetische straling kan de overdracht van videogegevens en de beeldkwaliteit beïnvloeden. Installeer de camera niet in de buurt van een elektromagnetische stralingsbron.
- De installatie moet worden uitgevoerd volgens de regels van de kunst voor videobewaking.
- Zorg ervoor dat alle gekoppelde apparatuur is uitgeschakeld tijdens de installatie.
- Voor APPARATUUR DIE VIA STOPCONTACT WORDT AANGESLOTEN, de netadapter dient als hoofdschakelaar. Het stopcontact dient zich dicht bij de apparatuur te bevinden en makkelijk bereikbaar te zijn.

De twee kruisende detectiemodi vereisen speciale installatievoorwaarden: zie §4

## 2 - Werking van camera's

**Onderhoud van de Tycam 2100**

**Outdoor-camera's:**

- Controleer regelmatig op spinnenwebben die vals alarm kunnen genereren. Gebruik een zachte, enigszins vochtige doek om de lens van de buitencamera te reinigen.
- Controleer regelmatig de bedrading en aansluitingen van uw camera.

**Video's opnemen**

- Video's worden na 30 dagen automatisch gewist.
- Wanneer de opslaglimiet van de geheugenkaart is bereikt, worden de oudste video's automatisch gewist.

- De opnametijd kan variëren afhankelijk van de beweging in het beeld. Deze waarden worden alleen ter informatie gegeven en kunnen niet worden gegarandeerd.
- De levensduur van de geheugenkaart is afhankelijk van de gebruikte SD-kaart. Alleen van de SD-kaart die bij de camera wordt geleverd, wordt een gebruiksduur van 2 jaar gegarandeerd.

De video's worden opgenomen in «middelhoge» resolutie.

Elke video die bij detectie wordt opgenomen, start 5 seconden vóór het evenement voor een totale duur van 35 seconden

### 3 - Werking van bewegingsdetectie in een of meerdere zones

De Tycam 1100/2100-camera's bewaken de zone(s) door video-analyse zodat elke beweging wordt gedetecteerd.

De Tycam 1100 profiteert ook van passieve infraroodsensor warmtedetectie (PIR).

Materialiseer de zone of zones die moeten worden uitgesloten volgens een raster in de Tydom-applicatie.

Deze detectiemodus vereist geen specifieke voorwaarden.



### 4 - Werking van de beeldanalyse (SMART DETECT)

Voor een optimale bewegingsanalyse in het weergaveveld plaatst u de camera op een hoogte en afstand van het te bewaken gebied.

#### Hoogte van de camera

Tycam 1100 Indoor - h: Min. 2m

Tycam 2100 Outdoor - h: Min. 4m

#### Afstand tot het te bewaken gebied

Aanbevolen gezichtsveld :

Minimaal: 2,5m / Maximaal: 10 m (TYCAM 1100)

of 30 m (TYCAM 2100)

Min hoekas van de camera: 15°.

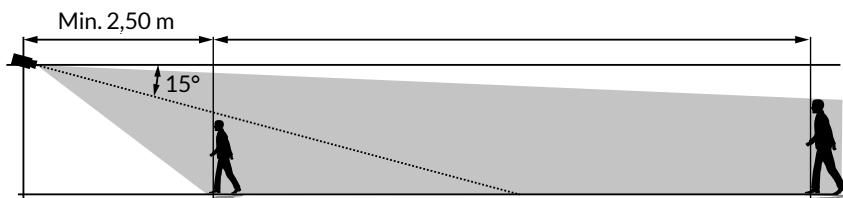
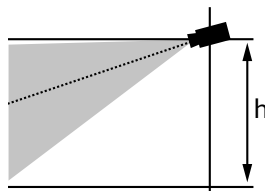

Zorg ervoor dat een gedetecteerde persoon niet te klein of te groot lijkt.

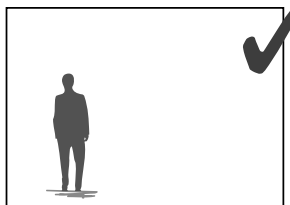
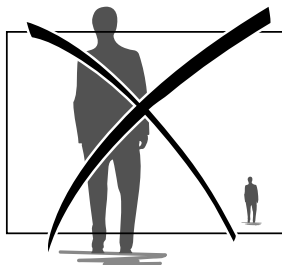

## 4.1 Keuze van de detectiemodus

Gebruik de Tydom-app en selecteer de geschikte detectiemodus voor het gebied dat wordt bewaakt.

### 4.1.1 Detectie bij overschrijden van lijn

Deze modus wordt aanbevolen voor buitencamera's.

Oriënteer en positioneer de camera op de aanbevolen hoogte voor een betrouwbare detectie.

Definieer een kruislijn in de Tydom-app, elke persoon die deze lijn overschrijdt, wordt gedetecteerd.

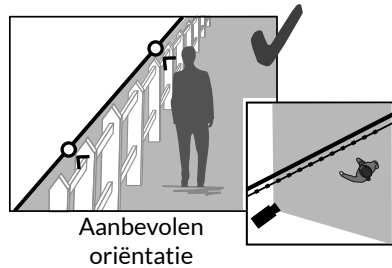
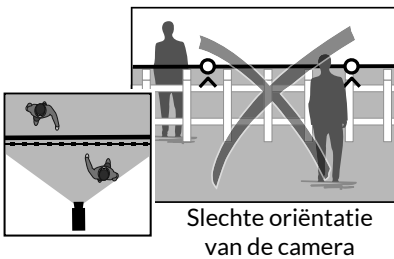

### 4.2.2 Detectie bij overschrijden van zone

Verplaats de hoeken van de rechthoek in de Tydom-app om een intrusiezone te definiëren. Iedereen die het gebied betreedt, wordt gedetecteerd.

Voor een betrouwbare detectie, zorg dat het te bewaken gebied niet aan de rand van de afbeelding staat.

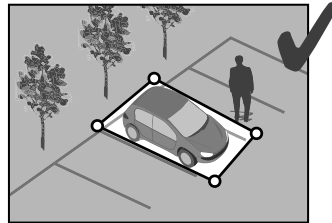
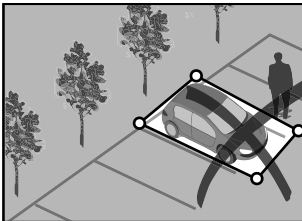

- Volg de installatie-aanbevelingen voor een optimale werking: Hoogte / afstand / camerahoek.
- Welke werkingsmodus u ook kiest, u kunt de detectiegevoeligheid aanpassen met de Tydom-app.
- Wanneer de camera-instelling voltooid is, is het noodzakelijk om een detectietest uit te voeren om te zorgen dat de camera de scène die moet worden bewaakt correct analyseert en beweging effectief detecteert.

## 5 - Tycam 1100 Indoor

### 5.1 Inhoud

- 1- Camera
- 2- Steun
- 3- EU-stekker
- 4- UK-stekker
- 5- Voedingsadapter (1m50)
- 6- Handleiding Wettelijke documentatie
- 7- RJ45-kabel (1m50)

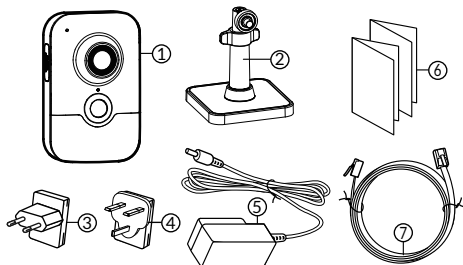

### 5.2 Beschrijving

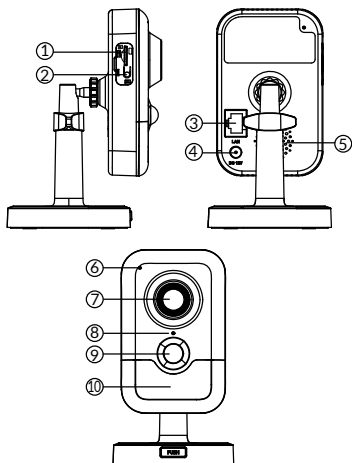

- 1- Geheugenkaartsleuf
- 2- RESET/WPS-knop (Open de afscherming).
- 3- RJ45-netwerkconnector
- 4- Voedingsaansluiting
- 5- Luidspreker
- 6- Microfoon
- 7- Lens
- 8- Statuslampje

Continu rood: Start van de camera.

Continu blauw: De camera is verbonden met het netwerk.

Langzaam rood knipperend:  
Geen verbinding met de server  
(controleer de firewall en ouderlijk toezicht).

Langzaam knipperend blauw:  
Communicatie van de camera op het netwerk.

Snel knipperend rood: Veiligheidsinstallatie.

Snel knipperend blauw: Camera-update.

Afwisselend rood / blauw knipperend:  
Wachten om QR-code te lezen of geen toegewezen IP-adres.  
(controleer of de DHCP-functie op uw router is geactiveerd en of het Wi-Fi-netwerk binnen bereik is).

9- PIR (passieve infraroodsensor)

10- LED infrarood (nachtzicht)

### 5.3 Montage van steun

- Bevestig de steun aan de achterzijde van de camera.
- Plaats de camera op een vlakke ondergrond.
- Draai moer B los,
- Richt de camera correct en draai de moeren A en B vast.
- Als de camera niet goed wordt gehouden, draai schroef C los om het vastdraaien van moer B te versterken.

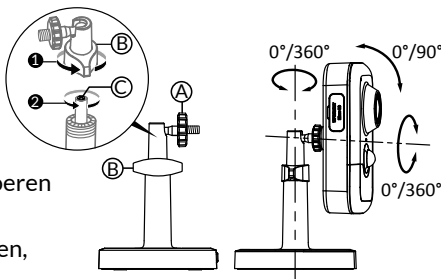

## 5.4 Bevestiging

U kunt de camera op een muur of aan het plafond bevestigen

- Druk op de knop "PUSH" om de steun van de basis te scheiden.
- Doorboor de montagegaten van de basis.
- Bevestig de basis met schroeven die geschikt zijn voor de steun.
- Klem de steun op de basis door de 3 pinnen uit te lijnen.

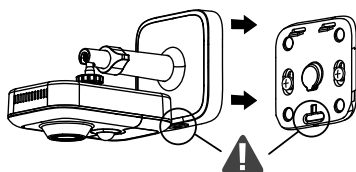
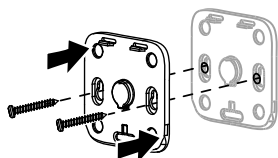
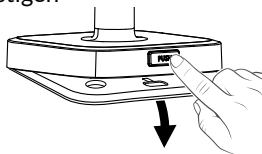

## 5.5 Instelling

- Draai de moeren A en B los,
- Richt de camera correct en draai de moeren A en B vast.

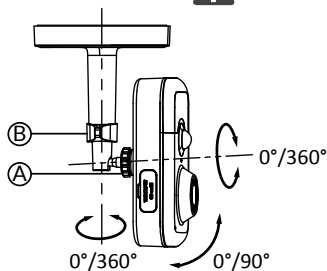

## 5.6 Geheugenkaart

De Tycam 1100 Indoor-camera is reeds uitgerust met een geheugenkaart.

Met deze kaart kunt u gecodeerde video opnemen die alleen via de Tydom-app kan worden gelezen. U kunt de opnamecapaciteit verhogen door een kaart met een hogere capaciteit te plaatsen (Micro SD / SDHC / SD HX Klasse 10 verplicht).

**Opmerking:** De video's die op een andere kaart worden opgeslagen, worden niet versleuteld.

Geheugenkaart	Continue opnametijd
8 GB	12u
16 GB	24u
32 GB	2,5 dagen
64 GB	5 dagen
128 GB	10 dagen

## 5.7 De geheugenkaart vervangen

- Schakel de stroomvoorziening van de camera uit
- Open de afscherming.
- Plaats de nieuwe geheugenkaart in de aangegeven richting.
- Formateer de kaart met de Tydom-app.

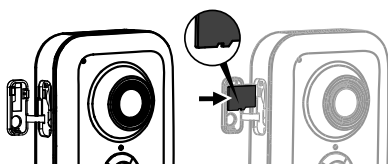

## 6 - Tycam 2100 Outdoor

### 6.1 Inhoud

- 1- Camera
- 2- Connectoren
- 3- EU-stekker
- 4- UK-stekker
- 5- Voedingsadapter (1m50)
- 6- Sleutel voor afscherming geheugenkaart
- 7- Antenne-aansluiting
- 8- Boorsjabloon
- 9- Afdichting voor RJ 45-kabel
- 10- Handleiding
- Wettelijke documentatie
- 11- RJ45-kabel (1m50)

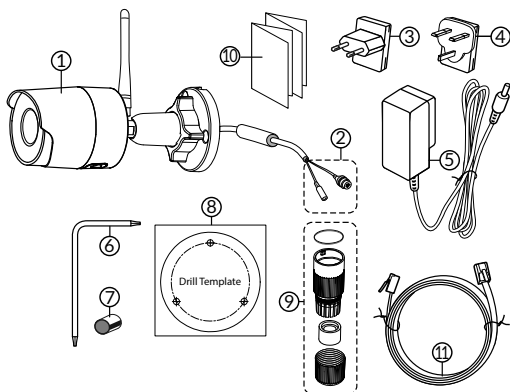

### 6.2 Beschrijving

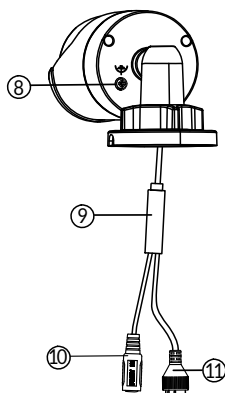
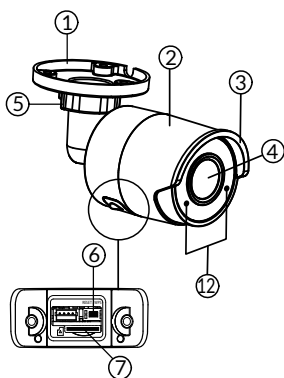

- 1- Basis
- 2- Camera
- 3- Zonneklep
- 4- Lens
- 5- Klemschroeven
- 6- RESET/WPS-knop  
(Verwijder de 2 schroeven van het deksel met behulp van de meegeleverde sleutel).
- 7- Geheugenkaartsleuf
- 8- Aarding (aansluiten is een optie)

- 9- PoE-kabel
- 10- Voedingsaansluiting
- 11- RJ45-netwerkconnector
- 12- LED infrarood (nachtzicht)

#### Langzaam knippenen:

Leesbevestiging van de QR-code /  
Beveiliging instellen

#### Snel knippenen:

In afwachting van het lezen van QR-code  
voor Wi-Fi-verbinding / de camera  
bijwerken.

### 6.3 Bevestiging

- Boor de bevestigingsgaten met behulp van het boorsjabloon.
- Bevestig de basis met schroeven die geschikt zijn voor de steun.

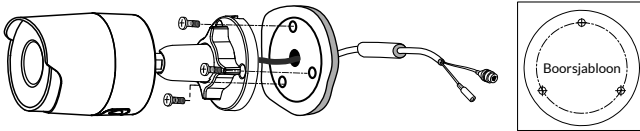

### 6.4 Instelling

- Draai moer A los.
- Richt de camera en draai de moer aan.

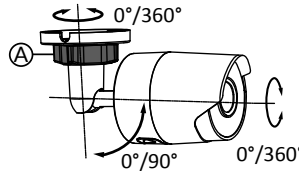

Voor installaties die buitenbedrading vereisen, een externe aansluitdoos is optioneel verkrijgbaar.

**BRE Tycam 2100 Outdoor** - Ref: 6417008

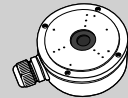

### 6.5 Geheugenkaart

De Tycam 2100 Outdoor-camera is reeds uitgerust met een geheugenkaart.

Met deze kaart kunt u gecodeerde video opnemen die alleen via de Tydom-app kan worden gelezen. U kunt de opnamecapaciteit verhogen door een kaart met een hogere capaciteit te plaatsen (Micro SD / SDHC / SD HX Klasse 10 verplicht).

Geheugenkaart	Continue opnametijd
8 GB	12u
16 GB	24u
32 GB	2,5 dagen
64 GB	5 dagen
128 GB	10 dagen

**Opmerking:** De video's die op een andere kaart worden opgeslagen, worden niet versleuteld.

### 6.6 De geheugenkaart vervangen

- Schakel de stroomvoorziening van de camera uit
- Verwijder de 2 schroeven van het deksel met behulp van de meegeleverde sleutel.
- Plaats de nieuwe geheugenkaart in de aangegeven richting.
- Formateer de kaart met de Tydom-app.

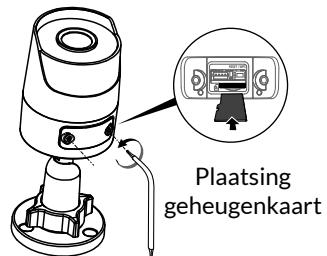

## 6.7 Afdichting voor RJ 45-kabel

Indien nodig kunt u het afdichtingsaccessoire voor de RJ 45-kabel installeren.

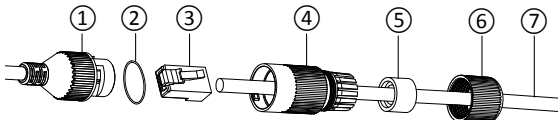

- 1- Cameranetwerkinterfaceaansluiting
- 2- Afdichting
- 3- Netwerkaansluiting
- 4- Afdichtingsdop
- 5- Rubberen afdichting
- 6- Klemmschroef
- 7- Netwerkkabel afkomstig van de draadloze router

1. Leid de voedingskabel (7) (zonder plug) door de klemmoer (6), de rubberen afdichting (5) (de binnenrand van de rubberen afdichting moet naar de afdichtplug wijzen), en door de afdichtplug (4), in deze volgorde.
2. Sluit een RJ-45-netwerkaansluiting (3) aan op het uiteinde van de kabel en zorg ervoor dat u de twisted pair-draden in de juiste volgorde plaatst.
3. Plaats de pakking (2) aan het uiteinde van de netwerkaansluiting van de camera (1).
4. Leid de voedingsplug (3) in de netwerkaansluiting van de camera (1).
5. Plaats de rubberen pakking (5) in de afdichtplug (4) en schroef vervolgens de klemmoer (6) op de afdichtplug (4) zonder deze volledig vast te draaien.
6. Lijn het kliksysteem van de afdichtplug (4) uit met de inkeping op de netwerkinterfacebus van de camera (1) en schroef vervolgens de afdichtplug (4) een kwartslag vast op de netwerkinterface-aansluiting van de camera (1).
7. Draai moer 6 vast, de waterdichte aansluiting van de RJ45-fitting is voltooid.

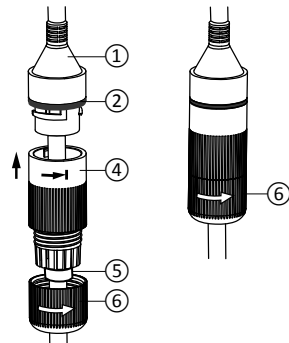
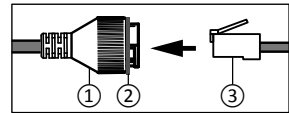

## 6.8 Antenne

Als u de Wi-Fi-modus gebruikt om de camera op uw lokale netwerk aan te sluiten (zie § 4), schroeft u met de hand de antenne op de camera.

Als u een andere verbindingwijze gebruikt, bevestigt u de antennestekker om de antenneaansluiting af te sluiten.

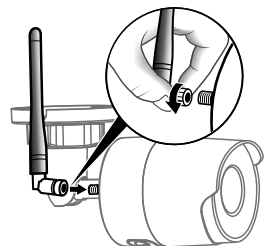



## 7- Aansluiting van de camera

Kies uw verbindingsmodus:

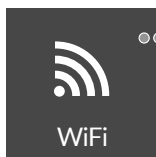

••• Voor deze modus is kort de RJ45-kabel nodig.

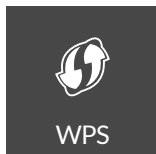
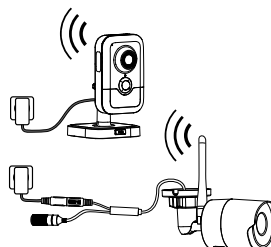
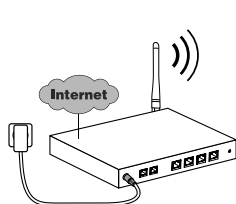

Verbindingsmodi via Wi-Fi-verbinding (2,4 Ghz).

Het lokale Wi-Fi-netwerk moet beveiligd zijn.

WPS-verbinding: Controleer de compatibiliteit van uw draadloze router.

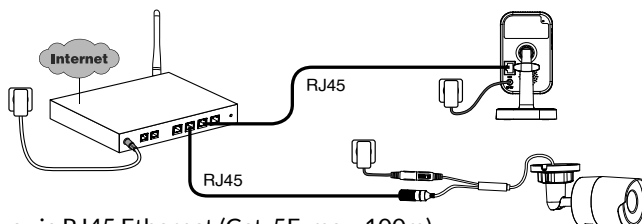
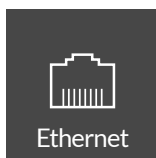

Verbindingsmodus via RJ45 Ethernet (Cat. 5E, max. 100m).

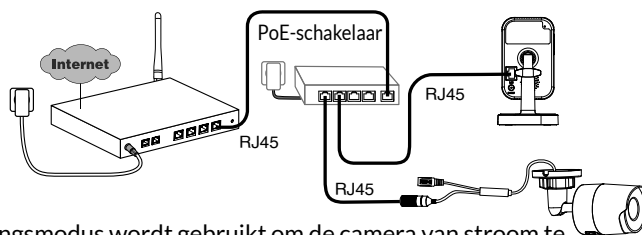
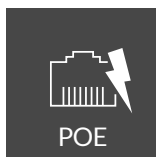

De PoE-verbindingsmodus wordt gebruikt om de camera van stroom te voorzien via de RJ45 Ethernet-verbinding, hiervoor is de installatie van een PoE-switch of -injector en een Categorie 6 Ethernet-kabel (niet meegeleverd) vereist.

Type en max lengte volgens de gebruikte switch (Poe SW4: 250m max)

Option switch PoE: **Poe SW4** Ref: 6417010

## Verwerkingscapaciteit router

De resolutie van de camera wordt automatisch aangepast aan de beschikbare bitsnelheid.

Lukt het niet om op afstand verbinding te maken, dan kun je de resolutie van je camera in de app wijzigen.

Deze instelling is alleen op afstand toegankelijk.

De router vereist 100 kbit/s voor zijn eigen werking.

Instellen van resolutie	Uploadsnelheid die door de camera wordt gebruikt
Hoog	900 kbit/s
Gemiddeld	450 kbit/s
Laag	300 kbit/s

## 8 - De applicatie Tydom

Eerste keer dat het apparaat onder spanning wordt gesteld

- De eerste keer dat de camera wordt ingeschakeld of na het verwijderen van de camera, duurt het ongeveer 2 minuten voordat de verbinding met de beveiligde server tot stand is gebracht. Het kan tot 7 minuten duren als een software-update nodig is.



Koppel uw camera met de Tydom-app door ervoor te zorgen dat uw smartphone/tablet is verbonden met het lokale netwerk.

Start de TYDOM-app en laat u leiden.

U kunt tot 8 camera's verbinden.

## 9 - Camera verwijderen

Om de camera van het systeem te verwijderen, start u de Tydom-applicatie.

Menu > Mijn apparatuur > Camera > Verwijderen

## 10 - Technische kenmerken

	Tycam 1100 Indoor	Tycam 2100 Outdoor
Voeding	INPUT: 100-240V~ 50-60 Hz 0,3A OUTPUT: 12V $\square$ 1A Of PoE (802.3af Class3)	
Verbruik	7 W	5 W
RJ45-netwerk	Ethernet 10/100Mbps	
Wi-Fi-netwerk	Wi-Fi IEEE 802.11 b/g/n 2,4 Ghz (5 Ghz niet compatibel)	
Optische/focale sensor	1/2,8" 2 Megapixels HD CMOS / f 2,8mm	1/2,5" 2 Megapixels HD CMOS / f 2,8mm
Camerahoek	H 108° / V 59° / Diag: 129°	H 107° / V 56° / Diag: 127°
Min lichtintensiteit.	0 Lux (met infrarood-LED)	
Nachtzicht	EXIR 2.0 Automatisch - Bereik: 10m	EXIR 2.0 Automatisch - Bereik: 30m
Resolutie	→ Full HD -1920x1080 pixels @25 ips (beeld per seconde) afhankelijk van de kwaliteit van de verbinding	
Videocompressie	H.265	
Micro SD-kaart /SD HC/ SD XC	Uitbreidbaar tot 128 GB - (Klasse 10 verplicht)	
Aangepaste detectie	•	•
Tweerichtingsaudio	•	-
Geïntegreerde sirene	Max 85 db	-
Bedrijfstemperatuur en luchtvochtigheid	-10°C / +40°C 10% ~ 95% niet-condenserend	-30°C / +60°C 10% ~ 95% niet-condenserend
Opslagtemperatuur en luchtvochtigheid	-20°C / +60°C 0% ~ 90% niet-condenserend	
Beschermingsindex	-	Spatwaterdicht IP 67
Afmetingen	103mm x 66mm x 33mm	Ø 70mm x 165mm
Gewicht	128 gr.	410 gr.

## Juridiske retningslinjer

Produktets funksjonalitet kan påvirkes av endringer i nettverket. Det er nettverkseier som er ansvarlig for at funksjonaliteten til nettverket er til stede.

Disse endringene kan for eksempel være endring av utstyr, programvare eller en parameter endring. Endring av tilkoblet utstyr som multimediautstyr, nettbrett, smarttelefon, osv.

IOS er et varemerke eller et registrert varemerke fra Cisco i USA og i andre land hvis bruk er lisensbasert.

Android™ og Google Play er registrerte varemerker fra Google LLC.

Wi-Fi™ er et registrert varemerke fra Wi-Fi Alliance.

WPS (Wi-Fi Protected Setup) er en standard som er laget av Wi-Fi Alliance. All installasjon og bruk av kameraer skal være i overensstemmelse med Norsk lov.

Du må respektere andre personers privatliv og intimitet. Det er forbudt å filme på offentlig sted eller på nabo eiendommer.

Du skal også informere skriftlig til alle som kommer innenfor kamera sonen om at de kan bli filmet.

## Behandling av data

Ved å anskaffelse et smartkamera, godtar du at data vil bli utvekslet over nettet.

DELTA DORE bruker en sky plattform til datautveksling. Opptakene som kameraet utfører vil ikke bli lagret i sky løsningen. Videoene blir kodet og kun lagret på SD-kortet i kameraet, og er kun tilgjengelige ved hjelp av din personlige konto via Tydom-applikasjonen.



For å kunne bruke kameraet ditt trenger du Tydom-applikasjonen som er tilgjengelig på Google Play og App Store.

Som en følge av endringer ved standarder og materiell, vil de spesifikasjonene som indikeres med tekst og bilder i dette dokumentet ikke være forpliktende for oss før de har blitt bekreftet av våre representanter.

<b>1 -</b>	<b>Installasjonsråd</b>	<b>103</b>
<b>2 -</b>	<b>Kameraenes funksjon</b>	<b>103</b>
<b>3 -</b>	<b>Funksjon for detektering av bevegelse i en eller flere soner</b>	<b>104</b>
<b>4 -</b>	<b>Funksjon for bildeanalyse (SMART DETECT)</b>	<b>104</b>
4.1	Valg av detekteringsmodus	105
<b>5 -</b>	<b>Tycam 1100 Indoor</b>	<b>106</b>
5.1	Innhold	106
5.2	Beskrivelse	106
5.3	Montering av brakett	106
5.4	Festing	107
5.5	Innstilling	107
5.6	Minnekort	107
5.7	Utskifting av minnekortet	107
<b>6 -</b>	<b>Tycam 2100 Outdoor</b>	<b>108</b>
6.1	Innhold	108
6.2	Beskrivelse	108
6.3	Festing	109
6.4	Innstilling	109
6.5	Minnekort	109
6.6	Utskifting av minnekortet	109
6.7	Vanntett kappe til RJ 45-kabel	110
6.8	Antenne	110
<b>7 -</b>	<b>Tilkobling av kameraet.</b>	<b>111</b>
<b>8 -</b>	<b>Tydom-applikasjon</b>	<b>112</b>
<b>9 -</b>	<b>Slett kamera</b>	<b>112</b>
<b>10 -</b>	<b>Tekniske spesifikasjoner</b>	<b>113</b>

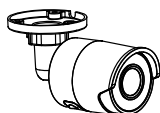
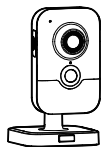

Kameraene Tycam 1100 innendørs og Tycam 2100 utendørs er utstyrt med en ny generasjon sensorer med høy oppløsning som gir gode bilder selv under litt dårlige lysforhold.

Når kameraet er tilkoblet trådløs router din, kan du visualisere boligen på smarttelefonen og ta opp videoer og bilder via Tydom-applikasjonen.

Du kan da gjøre følgende:

- Observere og høre (\*).
- Starte et opptak umiddelbart.
- Snakke med familie og venner (\*).
- Se på video-opptakene.
- Motta notifikasjoner om detektering.

### Bildeanalysefunksjoner

#### • Detektering av bevegelse

Kameraet detekterer alle bevegelser i en eller flere av de forhåndsdefinerte, innrutede sone.



#### • Detektering ved linjeoverskridelse.

Kameraet detekterer enhver person som overskrider en forhåndsdefinert detekteringslinje.

#### • Detektering ved soneoverskridelse

Kameraet detekterer enhver person som går inn i eller ut av en forhåndsdefinert sone.

De 2 detekteringsmodiene med overskridning krever spesielle installasjonsbetingelser: se §4

### Andre funksjoner:

- Avstandsovervåking
- Innstilling av overvåkingsmodus
  - Automatisk opptak ved detektering
  - Kontinuerlig opptak
- Behandling av opptak (lagring, sletting ...)
- Melding av hendelser
- Visualisering av detekteringsvarsler
- Porttelefon (\*).
- Digital zoom x4
- Nattsyn
- Mulighet for å snu det bildet som er tatt
- Kompensering for motlys
- Bildefangning
- Privatlivmodus
- Maks. 8 kameraer per TYDOM
- Integreert sirene (\*)
- Tilknytning mulig med QR-kode

(\*) TYCAM 1100

## 1 - Installasjonsråd

For å sikre optimal funksjon:

- Unngå å installere kameraet på et sted hvor det kan bli utsatt for sterke lyssvingninger (motlys) eller hvor det er for mørkt.
- Forsikre deg om at det ikke finnes noen reflekterende overflater nær kameralinsen.
- Ikke plasser kameraet på et utstøtt underlag som kan forårsake vibrasjoner.
- Unngå å plassere det i nærheten av en varmekilde.
- Ikke ta på linsen med fingrene.
- Ikke utsett kameraet for direkte sollys.
- Ikke utsett kameraet for slag eller støt.
- Installer Tycam 1100 Innendørskameraet på et tørt og godt ventilert sted.
- Elektromagnetisk stråling kan påvirke overføringen av videodata samt bildekvaliteten. Ikke installer kameraet nær en elektromagnetisk strålingskilde.
- Installasjonen må utføres i henhold til gjeldende regler for video-overvåking.
- Forsikre deg om at alt tilknyttet utstyr ikke får spenningstilførsel under installasjonen.
- For det materiellet som er tilkoblet med strømkontakt, må strømkontaktens sokkel være installert i nærheten av materiellet og lett tilgjengelig.

De 2 detekteringsmodiene med overskriding krever spesielle installasjonsbetingelser: se §4

NO

## 2 - Kameraenes funksjon

Vedlikehold av Tycam 2100

**Outdoorkameraene:**

- Sjekk regelmessig at det ikke finnes insekter eller edderkoppspinn som kan utløse falske alarmer. Bruk en myk og lett fuktig klut til å rengjøre linsen på Outdoorkameraet.
- Sjekk kameraets ledninger og tilkoblinger regelmessig.

**Opptak av videoer**

- Videoene slettes automatisk etter 30 dager.
- Når minnekortets lagringsgrense er nådd, blir de eldste videoene slettet automatisk.

- Opptakets varighet kan variere i forhold til bevegelsen i bildet. Disse verdiene er kun gitt som veiledning, og kan ikke garanteres.
- Minnekortets levetid er avhengig av type SD-kort som er benyttet. Det er kun det SD-kortet som leveres med kameraet som gjør det mulig å forsikre en driftsvarighet på 2 år.

Videoene tas opp i "middels" oppløsningskvalitet. Hver video som tas opp ved detektering starter 5 sekunder før hendelsen for en total varighet på 35 sekunder.

### 3 - Funksjon for detektering av bevegelse i en eller flere soner

Tycam-kameraene 1100/2100 overvåker sonen(e) ved hjelp av videoanalyse slik at hver bevegelse blir detektert.

Tycam 1100 er i tillegg utstyrt med varmedetektering ved hjelp av en passiv, infrarød sensor (PIR).

Materialiser sonen eller sonene som skal ekskluderes i henhold til et rutenett i Tydom-applikasjonen.

Denne detekteringsmodusen krever ingen spesielle monteringsbetingelser.



### 4 - Funksjon for bildeanalyse (SMART DETECT)

For å oppnå optimal analyse av bevegelsene i kameraets synsfelt, må det plasseres i egnet høyde og avstand fra den sonen som skal overvåkes.

#### Kamerahøyde

Tycam 1100 Innendørs - h: 2 m minimum

Tycam 2100 Outdoor- h: 4 m minimum

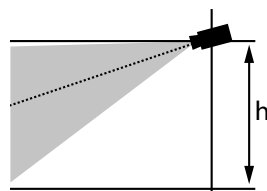

#### Avstand fra sonen som skal overvåkes

Anbefalte synsfelt (kun veilevende og vil kunne variere i forhold til omgivelsene):

Minimum: 2,5 m / Maksimum: 10 m (TYCAM 1100) eller 30 m (TYCAM 2100)

#### Kameraaksens minimumsvinkel: 15°.

Mini 2,50 m

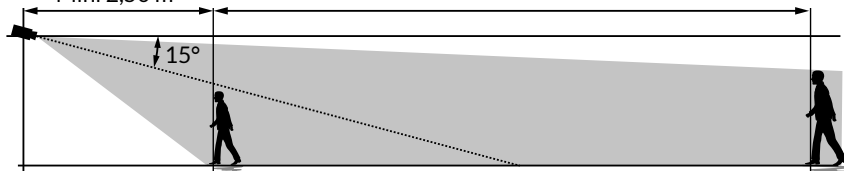

Sjekk at den detekterte personen ikke virker for liten eller for stor på bildet.

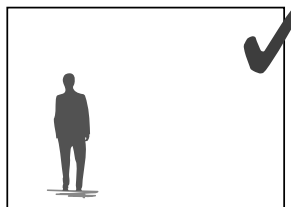
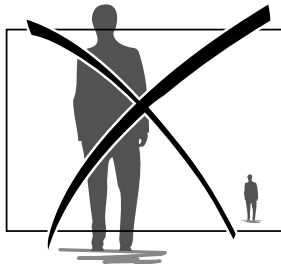



## 4.1 Valg av detekteringsmodus

Velg den detekteringsmodusen som passer best for den sonen skal overvåkes ved hjelp av Tydom-applikasjonen.

### 4.1.1 Detektering av linjeoverskridelse

Orienter og plasser kameraet i anbefalt høyde for å sikre riktig detektering av linjeoverskridelse.

Definer en overskridelseslinje i Tydom-applikasjonen. Enhver person som overskrider denne linjen blir detektert.

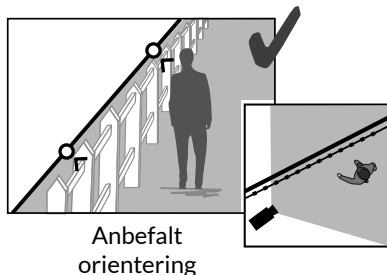
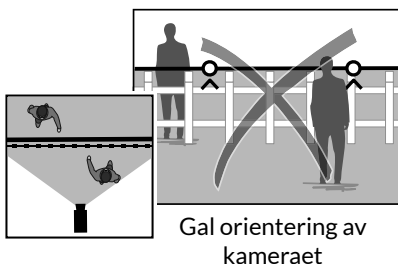

### 4.2.2 Detektering av soneoverskridelse

Flytt hjørnene i rektangelet med Tydom-applikasjonen for å definere en inntrengningszone. Enhver person som går inn i denne sonen blir detektert. For å sikre riktig detektering, sjekk at sonen som skal overvåkes ikke befinner seg i kanten av bildet.

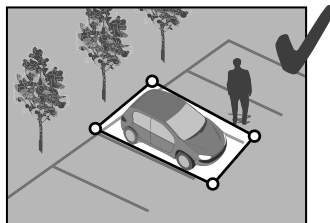
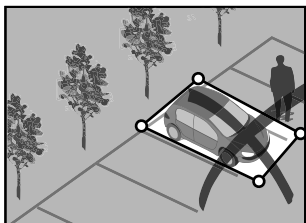

- For å oppnå optimal funksjon, må installasjonsrådene etterkommes: Kameraets høyde / avstand / plasseringsvinkel.
- Du kan stille inn detekteringsens følsomhet med Tydom-applikasjonen uansett hvilken driftsmodus du har valgt.
- Når parametring av kameraet er avsluttet, er det svært viktig å utføre en detekteringstest for å forsikre seg om at kameraet analyserer riktig den scenen som skal overvåkes og detekterer bevegelsene på en effektiv måte.

## 5 - Tycam 1100 Indoor

### 5.1 Innhold

- 1 - Kamera
- 2 - Holder
- 3 - EU-kontakt
- 4 - UK-kontakt
- 5 - Adapter for strømnettet (1m50)
- 6 - Installasjonsveiledning
- 7 - Regelverksdokumentasjon
- 8 - RJ45-kabel (1m50)

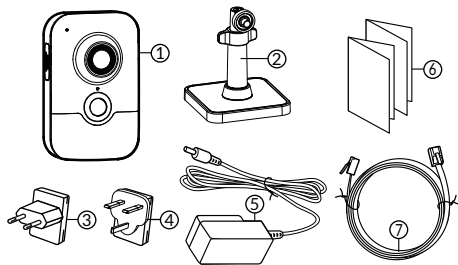

### 5.2 Beskrivelse

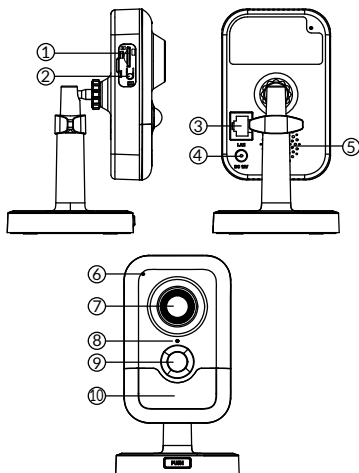

- 1 - Minnekortets plass
- 2 - RESET- / WPS-knapp (Åpne beskyttelsesdekselet).
- 3 - RJ45 nettverkskonnektor
- 4 - Strømkontakt
- 5 - Høyttaler
- 6 - Mikrofon
- 7 - Linse
- 8 - Statuslampe

Fast rødt:	Igangsetting av kameraet.
Fast blå:	Kameraet er koblet til nettverket.
Sakte blinkende rødt:	Ingen forbindelse til serveren (sjekk brannmuren og foreldrekontrollen)
Sakte blinkende blått:	Kamerakommunikasjon på nettverket.
Blinker raskt rødt:	Installasjon av sikkerhet.
Blinker raskt blått:	oppdatering av kameraet.
Blinker rødt/blått annenhver gang:	Venter på å lese QR-kode eller ingen tildelt IP-adresse. (sjekk at DHCP-funksjonen er aktivert på ruteren din og at Wi-Fi-nettverket er innen rekkevidde).

- 9- PIR (passiv infrarød sensor)
- 10- Infrarød LED (nattsyn)

### 5.3 Montering av brakett

- Skru på braketten på baksiden av kameraet.
- Plasser kameraet på vegg eller i tak.
- Løsne mutteren B,
- till inn kameraet i riktig posisjon, og stram deretter til mutterne A og B.
- Hvis kameraet ikke holdes riktig, løsne skruen C for å styrke strammingen av mutter B.

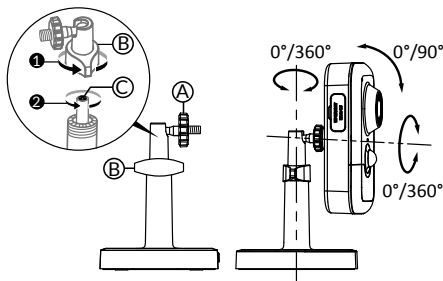

## 5.4 Festing

Du kan feste kameraet på veggen eller i taket.

- Trykk på knappen «PUSH» for å skille holderen fra sokkelen.
- Bore festehullene til sokkelen.
- Feste sokkelen med skruer som passer til underlaget.
- Klipse holderen på sokkelen ved å stille de 3 hakkene på linje.

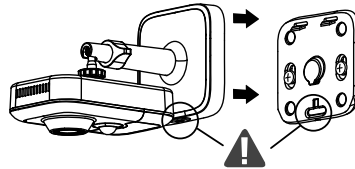
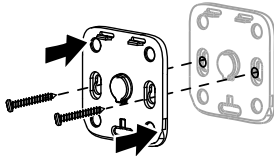
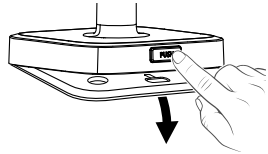

## 5.5 Innstilling

- Løsne mutterne A og B,
- Orienter kameraet riktig, og stram deretter til mutterne A og B.

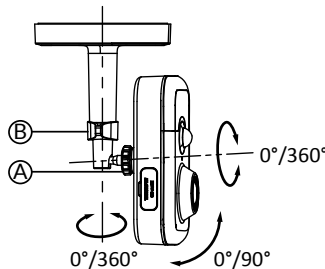

## 5.6 Minnekort

Tycam 1100 Innendørskameraet er allerede utstyrt med et minnekort.

Dette kortet gjør det mulig å lagre lesbare, krypterte videoer kun med Tydom-applikasjonen. Du kan øke opptakskapasiteten ved å installere et kort med større kapasitet (Micro SD/ SD HC/ SD HX klasse 10 obligatorisk).

Minnekort	Varighet for kontinuerlig opptak
8 GB	12 t
16 GB	24 t
32 GB	2,5 dager
64 GB	5 dager
128 GB	10 dager

**Merk:** Videoene som er blitt tatt opp på en annen kortmodell vil ikke bli kryptert.

## 5.7 Utskifting av minnekortet

- Slå av strømmen til kameraet.
- Åpne beskyttelsesdekselet
- Sett inn det nye minnekortet. Respekter den angitte retningen.
- Formater kortet med Tydom-applikasjonen.

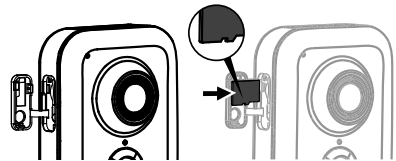

NB! Sett inn minnekortet rett vei.

## 6 - Tycam 2100 Outdoor

### 6.1 Innhold

- 1 - Kamera
- 2 - Kontakter
- 3 - EU-kontakt
- 4 - UK-kontakt
- 5 - Adapter for strømnettet (1m50)
- 6 - Nøkkel til minnekortets deksel
- 7 - Deksel til antennekontakt
- 8 - Boremal
- 9 - Vanntett kappe til RJ 45-kabel
- 10 - Installasjonsveiledning  
Regelverksdokumentasjon
- 11 - RJ45-kabel (1m50)

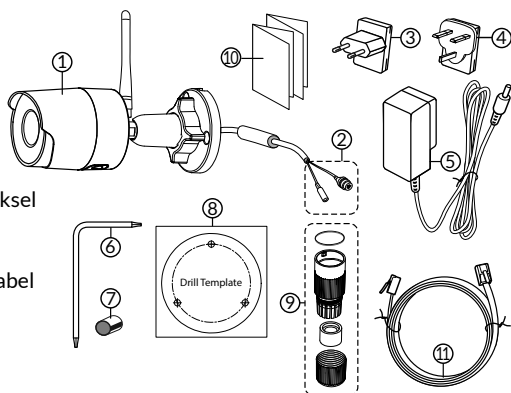

### 6.2 Beskrivelse

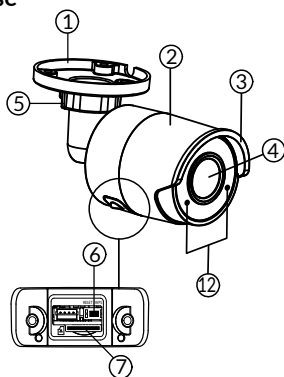

- 1 - Sokkel
- 2 - Kamera
- 3 - Solskjerm
- 4 - Linse
- 5 - Strammeskruer
- 6 - RESET/WPS-knapp (Fjern de 2 skruene fra dekelet med den vedlagte nøkkelen).
- 7 - Minnekortets plass
- 8 - Jordkontakt (valgfri tilkobling)

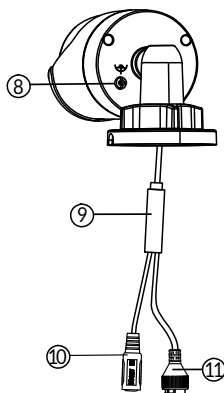

- 9 - PoE-kabel
- 10 - Strømkontakt
- 11 - RJ45 nettverkskonnektor
- 12 - Infrarød LED (nattsyn)

#### Blinker sakte:

Bekreftelse på avlesing av QR-kode /  
Installasjon av sikkerheten

#### Blinker raskt:

Venter på avlesing av QR-koden for  
Wi-Fi-tilknytning / Oppdatering av  
kameraet.

### 6.3 Festing

- Bør festehullene ved hjelp av boremalen.
- Feste sokkelen med skruer som passer til underlaget.

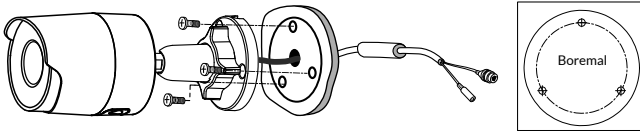

### 6.4 Innstilling

- Løsne mutteren A.
- Still inn kameraet i riktig posisjon og stram mutteren.

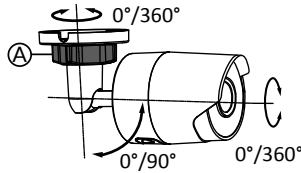

For installasjoner som krever tilkobling av kontakter Outdoor, en ekstra ekstern tilkoblingsboks er tilgjengelig.

**BRE Tycam 2100 Outdoor** - Ref.: 6417008

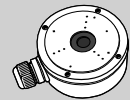

### 6.5 Minnekort

Tycam 2100 Outdoorkameraet er allerede utstyrt med et minnekort.

Dette kortet gjør det mulig å lagre lesbare, krypterte videoer kun med Tydom-applikasjonen. Du kan øke opptakskapasiteten ved å installere et kort med større kapasitet.

**Merk:** Videoene som er blitt tatt opp på en annen kortmodell vil ikke bli kryptert.

Minnekort	Varighet for kontinuerlig opptak
8 GB	12 t
16 GB	24 t
32 GB	2,5 dager
64 GB	5 dager
128 GB	10 dager

### 6.6 Utskifting av minnekortet

- Slå av strømmen til kameraet.
- Fjern de 2 skruene fra dekslet med den vedlagte nøkkelen.
- Sett inn det nye minnekortet. Respekter den angitte retningen.
- Formater kortet med Tydom-applikasjonen.

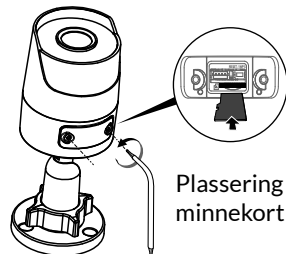

## 6.7 Vanntett kappe til RJ 45-kabel

Hvis det skulle bli nødvendig, kan du installere det vanntette tilbehøret til RJ 45-kabelen.

- 1 - Kameraets nettverksgrensesnittkontakt
- 2 - Vanntett pakning
- 3 - Nettverkskontakt
- 4 - Vanntett deksel
- 5 - Vanntett gummipakning
- 6 - Strammemutter
- 7 - Nettverkskabel fra trådløs router

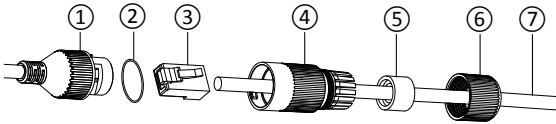

1. Før nettverkskabelen (7) (uten kontakt) gjennom strammemutteren (6), den vanntette gummipakningen (5) (gummipakningens innvendige kant skal vende mot det vanntette dekselet), deretter tres den igjennom det vanntette dekselet (4). Denne rekkefølgen må følges.
2. Monter en nettverkskontakt RJ 45 (3) på kabelenden. Sørg for at de tvinnede ledningsparene blir ført inn i riktig rekkefølge.
3. Sett den vanntette pakningen (2) på enden av kameraets nettverkskontakt (1).
4. Sett nettverkskontakten (3) inn i kameraets (1) nettverksgrensesnittkontakt.
5. Sett den vanntette gummipakningen (5) inn i det vanntette dekselet (4), og skru strammemutteren (6) på dekselet (4) uten å stramme helt til.
6. Sett dekselets (4) lukkesystem på linje med hakket på kameraets nettverksgrensesnittkontakt (1), og skru deretter det vanntette dekselet (4) en 1/4 gang på grensesnittkontakten (1).
7. Stram mutteren 6, og den vanntette tilkoblingen av RJ45-kontakten er utført.

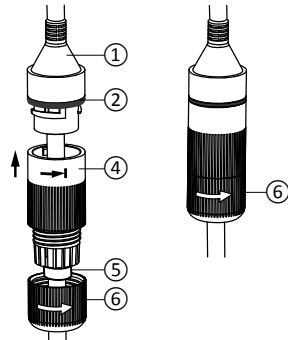
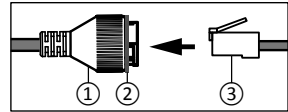

## 6.8 Antenne

Dersom du bruker Wi-Fi-modus til å koble kameraet til det lokale nettverket (se § 4), skru antennen på kameraet for hånd.

Dersom du bruker en annen tilkoblingsmodus, feste dekselet til antennekontakten for å sikre at denne er vanntett.

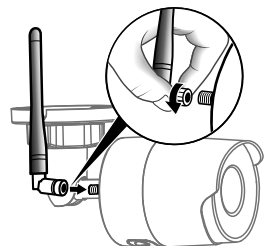

## 7 - Tilkobling av kameraet.

Velg tilkoblingsmodus:

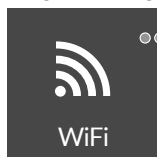

••• RJ45-kabelen er kort nødvendig for denne modusen.

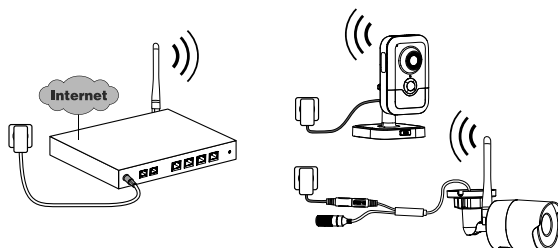
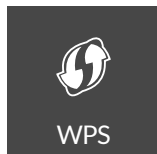

Tilkoblingsmodus med Wi-Fi-forbindelse (2,4 Ghz).

Det lokale Wi-Fi-nettverket må nødvendigvis være sikret.

WPS-tilkobling: Sjekk kompatibiliteten med trådløs router din.

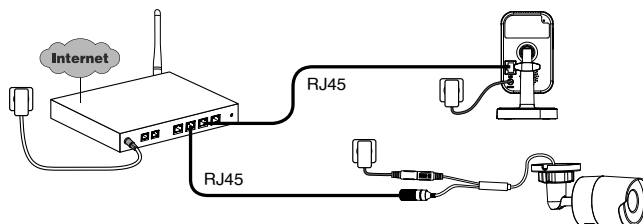
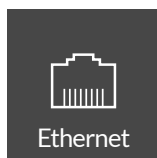

Tilkoblingsmodus med Ethernet-forbindelse RJ45 (Kat. 5E, maks. 100 m).

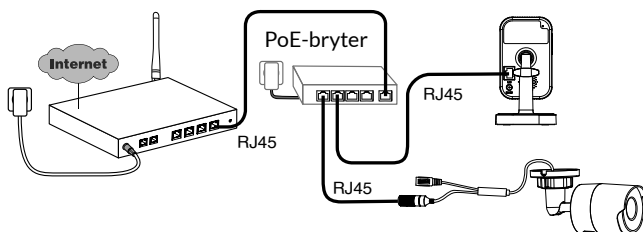
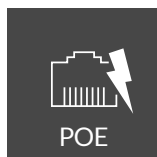

PoE-tilkoblingsmodus gjør det mulig å tilføre strøm til kameraet via Ethernet-forbindelsen RJ45. Dette krever installasjon av en Switch eller en PoE-injektør, samt en Ethernet-kabel av kategori 6 (ikke vedlagt). Maks. type og lengde avhengig av type switch (PoE SW4: maks. 250 m).

Opsjon PoE-switch: Poe SW4 Ref.: 6417010

## Router-hastighet

Kameraets oppløsning blir automatisk justert i henhold til den tilgjengelige internetthastigheten.

Hvis du har problemer med eksternt tilkobling, kan du endre oppløsningen på kameraet i appen. Denne innstillingen kan bare vises eksternt.

Router krever 100 kbit/s til sin egen drift.

Innstilling av oppløsning	Hastighet som kameraet bruker
Høy	900 kbit/s
Middels	450 kbit/s
Lav	300 kbit/s

## 8 - Tydom-applikasjon

### Første spenningstilførsel:

- Når spenningen tilføres for første gang eller etter å ha slettet kameraet, er den tiden som er nødvendig for å opprette kobling til den sikrede serveren på omtrent 2 minutter. Dette kan vare i opptil 7 minutter dersom det nødvendig med oppdatering av programvare.



Knytt kameraet til Tydom-applikasjonen samtidig som du forsikrer deg om at smarttelefonen/nettbrettet er riktig koblet til det samme lokale nettverket.

Start Tydom-applikasjonen og la deg veilede.

Du kan knytte sammen opptil 8 kameraer.

## 9 - Slett kamera

Start Tydom-applikasjonen for å fjerne kameraet fra systemet.

Meny > Mitt utstyr > Kamera > Slette



## 10 - Tekniske spesifikasjoner

	Tycam 1100 Innendørs	Tycam 2100 Outdoor
Strømtilførsel	INPUT : 100-240V~ 50-60 Hz 0,3A OUTPUT: 12V $\overline{\text{---}}$ 1A Eller PoE (802.3af Klasse 3)	
Forbruk	7 W	5 W
RJ45 nettverk	Ethernet 10/100Mbps	
Wi-Fi-nettverk	Wi-Fi IEEE 802.11 b/g/n 2,4 Ghz (5 GHz ikke kompatibel)	
Optisk sensor / Fokal	1/2,8" 2 Megapixels HD CMOS / f 2,8mm	1/2,5" 2 Megapixels HD CMOS / f 2,8mm
Vinkel for bildetaking	H 108° / V 59° / Diag: 129°	H 107° / V 56° / Diag: 127°
Min. lysintensitet	0 Lux (med infrarød LED)	
Nattsyn	EXIR 2.0 Automatisk - Rekkevidde: 10 m	EXIR 2.0 Automatisk - Rekkevidde: 30 m
Oppløsning	→ Full HD -1920x1080 pixels @25 ips (bilder per sekund) i forhold til kvaliteten på tilkoblingen	
Videokompresjon	H.265	
Mikrokort SD /SD HC/ SD XC	Kan utvides til 128 GB - (Klasse 10 obligatorisk)	
Persontilpasset detektering	•	•
Toveis audio	•	-
Integrert sirene	Maks. 85 db	-
Brukstemperatur og fuktighet	-10°C / +40°C 10% ~ 95% uten kondensering	-30°C / +60°C 10% ~ 95% uten kondensering
Lagringstemperatur og fuktighet	-20°C / +60°C - 0% ~ 90% uten kondensering	
Beskyttelsegrad	-	Resistent overfor vannsprut IP 67
Dimensjoner	103 mm x 66 mm x 33 mm	Ø 70 mm x 165 mm
Vekt	128 gr	410 gr

## Oikeudelliset ilmoitukset

Tuotteenne yhteyden laatuun voivat vaikuttaa sen käyttämän IP-arkkitehtuurin erilaiset muutokset. Tällaisia muutoksia voivat olla (luettelo ei ole rajoittava) laitteiston vaihdos, ohjelmistopäivitys tai parametointi, joita tehdään oman operaattorinne laitteistoon tai muuhun multimedialaitteeseen, kuten tablettiin tai älypuhelimeen, jne.”

IOS on Cison tavaramerkki tai Yhdysvalloissa ja muissa maissa rekisteröity tavaramerkki, jota käytetään lisenssillä.

Android™ ja Google Play ovat Google LLC:n rekisteröityjä tavaramerkkejä.

Wi-Fi™ on Wi-Fi Alliancen rekisteröity tavaramerkki.

WPS (Wi-Fi Protected Setup) on Wi-Fi Alliancen kehittämä standardi. Kameran asennuksen ja käytön on tapahduttava paikallisen lainsäädännön mukaisesti.

Sinun on kunnioitettava toisten yksityisyyttä ja yksityiselämää. Yleisen tien tai naapurikiinteistöjen kuvaaminen on kielletty. Lisäksi sinun on ilmoitettava kirjallisesti jokaiselle kotonasi työskentelevälle henkilölle (sairaanhoitaja, lastenvahti jne.), että heitä voidaan ajoittain kuvata heidän työskennellessään.

## Tietojenkäsittely

Verkkoon kytketyn kameran hankinta merkitsee, että hyväksyt tietojenkäsittelyn. DELTA DORE käyttää tietojenkäsittelypalveluun pilvipalvelualustaa. Kamerallasi tallennettuja videopätkiä ei missään vaiheessa tallenneta alustalle, joka tarjoaa kyseisen palvelun. Videot tallentuvat ja salataan kamerasi SD-kortille, ja niitä pääsee katsomaan ainoastaan oman henkilökohtaisen asiakastilisi avulla Tydom-sovelluksella.



Kamerasi käyttö edellyttää Google Play- ja App Store -sovelluskaupoista saatavan Tydom-sovelluksen käyttöä.

Standardien ja laitteiston kehittymisen vuoksi tämän asiakirjan tekstissä ja kuvissa ilmoitetut ominaisuudet eivät ole sitovia ilman antamaamme erillistä vahvistusta.

<b>1 - Asennussuositus</b>	<b>117</b>
<b>2 - Kameroiden toiminta</b>	<b>117</b>
<b>3 - Liikkeen ilmaisun toiminta yhdellä tai useammalla vyöhykkeellä</b>	<b>118</b>
<b>4 - Kuva-analyysin toiminta (SMART DETECT)</b>	<b>118</b>
4.1 Ilmaisutilan valinta	119
<b>5 - Tycam 1100 Indoor</b>	<b>120</b>
5.1 Sisältö	120
5.2 Kuvaus	120
5.3 Tuen asennus	120
5.4 Kiinnitys	121
5.5 Sääto	121
5.6 Muistikortti	121
5.7 Muistikortin vaihtaminen	121
<b>6 - Tycam 2100 Outdoor</b>	<b>122</b>
6.1 Sisältö	122
6.2 Kuvaus	122
6.3 Kiinnitys	123
6.4 Sääto	123
6.5 Muistikortti	123
6.6 Muistikortin vaihtaminen	123
6.7 Erotusvaippa RJ45-kaapelille	124
6.8 Antenni	124
<b>7 - Kameran yhdistäminen</b>	<b>125</b>
<b>8 - Tydom-sovellus</b>	<b>126</b>
<b>9 - Poista kamera</b>	<b>126</b>
<b>10 - Tekniset ominaisuudet</b>	<b>127</b>

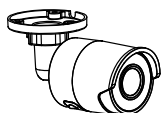
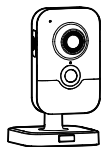

Tycam 1100 Indoor- ja Tycam 2100 Outdoor -kamerat on varustettu uuden sukupolven teräväpiirtoisilla kuvannusantureilla, jotka tuottavat korkealaatuisen kuvan valaistusolosuhteista riippumatta.

Langaton reititin yhdistettynä kameralla voi tarkkailla kotiasi älypuhelimesi kautta ja tallentaa videoita ja valokuvia Tydom-sovelluksella.

Seuraavat etätoiminnot ovat mahdollisia:

- Tarkkailu ja kuuntelu(\*).
- Tallennuksen käynnistys välittömästi.
- Puhuminen perheelle ja läheisille(\*).
- Tallennettujen videoiden katselu.
- Ilmaisuilmoitusten vastaanottaminen.

### Kuvan analysointitoiminnot

#### • Liikkeen ilmaisu

Kamera ilmaisee kaiken liikkeen yhdellä tai useammalla ennalta määritetyllä ristikon vyöhykkeellä.



#### • Viivan ylityksen ilmaisu.

Kamera ilmaisee kaikki henkilöt, jotka ylittävät ennalta määritetyn ilmaisuviivan.

#### • Alueen ylityksen ilmaisu

Kamera ilmaisee kaikki henkilöt, jotka tulevat ennalta määritellylle ilmaisuviivakkeelle tai poistuvat siltä.

Kaksi ylityksen ilmaisutapaa edellyttävät erityisiä asennusolosuhteita: ks. kohta 4.

### Muut toiminnot:

- Etävalvonta
- Valvontatilan säätö
  - Automaattinen tallennus ilmaisun perusteella
  - Jatkuva tallennus
- Tallenteiden hallinta (varmistuskopiointi, poisto jne.)
- Tapahtumien ilmaisu
- Ilmaisuhälytysten näyttö
- Sisäpuhelintoiminto(\*).
- Digitaalinen zoomaus 4x
- Yönäkö
- Otetun kuvan kääntö
- Vastavalon korjaus
- Valokuvan ottaminen
- Yksityisyystila
- enintään 8 kameraa yhtä TYDOMia kohden
- Sisäänrakennettu sireeni(\*)
- Yhdistäminen QR-koodin avulla

(\* ) Tycam 1100

## 1 - Asennussuositus

Optimaalisen toiminnan varmistamiseksi:

- Vältä kameran asentamista paikkaan, jossa valoisuus vaihtelee voimakkaasti (vasta-valo) tai joka on liian pimeä.
- Varmistu, ettei heijastavaa pintaa ole liian lähellä kameran objektiivia.
- Älä asenna kameraa epävakaiseen tukeen, joka aiheuttaa tärinää.
- Vältä lämmönlähteitä.
- Älä kosketa objektiivia sormella.
- Älä altista kameraa suoralle auringonvalolle.
- Suojaa kamera iskuilta.
- Asenna Tycam 1100 Indoor-kamera kuivaan ja hyvin tuuletettuun paikkaan.
- Sähkömagneettinen säteily voi vaikuttaa videodatan siirtoon ja kuvan laatuun. Älä asenna kameraa sähkömagneettisen säteilylähteen lähelle.
- Asennus on tehtävä videovalvontaa koskevien teknisten ja muiden määräysten mukaisesti.
- Varmistu, että kaikki asiaan liittyvät laitteet ovat virrattomia asennuksen ajan.
- Pistorasiaan kytkettäessä pistorasian on oltava laitteen lähellä ja helppopääsyisessä paikassa.

Kaksi ylityksen ilmaisutapaa edellyttävät erityisiä asennusolosuhteita: ks. kohta 4.

## 2 - Kameroiden toiminta

### Tycam 2100 Outdoor-kameroiden huolto

- Tarkista säännöllisesti, ettei kamerassa ole hyönteisiä tai hämähäkinverkkoja, jotka voivat käynnistää vääriä hälytyksiä. Puhdista ulkokameran objektiivipiirre pehmeällä, vähän kostutetulla pyyhkeellä.
- Tarkista säännöllisesti kameran kaapelit ja liitännät.

### Videoiden tallentaminen

- Videot pyyhkiytyvät automaattisesti 30 vuorokauden kuluttua.

- Kun muistikortin tallennusraja tulee vastaan, vanhimmat videot pyyhkiytyvät automaattisesti.
- Tallennuksen kesto voi vaihdella kuvan liikkeestä riippuen. Nämä arvot ovat ohjeellisia, eikä niitä voida pidentää.
- Muistikortin käyttöaika riippuu käytetystä SD-kortista. Vain kameran mukana toimitetun SD-kortin avulla voidaan taata 2 vuoden käyttöaika.

Videot tallentuvat keskilaatuisella resoluutiolla.

Jokainen ilmaisusta tallennettu video alkaa 5 sekuntia ennen tapahtumaa ja kestää kokonaisuudessaan 35 sekuntia.

### 3 - Liikkeen ilmaisun toiminta yhdellä tai useammalla vyöhykkeellä

Tycam 1100/2100 kamerat valvovat vyöhykettä tai vyöhykkeitä videoanalysoimalla, jotta jokainen liike havaitaan.

Tycam 1100:ssa on lisäksi lämmönilmaisu passiivisen infrapunatunnistimen (PIR) avulla.

Asenna poistettava alue tai vyöhykkeet Tydom-sovelluksen ruudukon mukaan.

Ilmaisutila ei vaadi erityisiä asennusolosuhteita.



### 4 - Kuva-analyysin toiminta (SMART DETECT)

Sijoita kamera riittävän korkealle ja etäälle valvottavasta vyöhykkeestä, jotta liikkeiden analyysi toimii optimaalisesti kameran näkökentässä.

#### Kameran korkeus

Tycam 1100 Indoor - h: vähintään 2 m

Tycam 2100 Outdoor - h: vähintään 4 m

#### Valvottavan vyöhykkeen etäisyys

Suosittelut näkökentät (viitteelliset, voivat vaihdella ympäristöstä riippuen):

Vähintään: 2,5 m / Enintään: 10 m (TYCAM 1100) tai 30 m (TYCAM 2100)

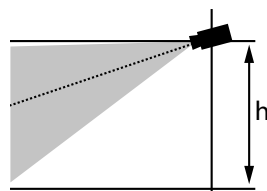

**Kameran akselin vähimmäiskulma: 15°.**

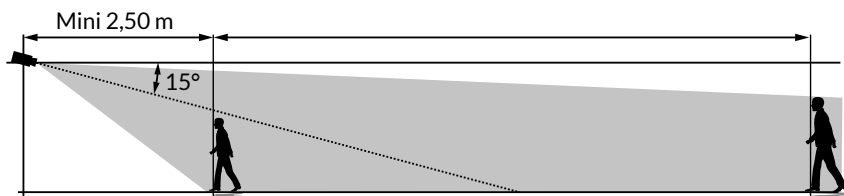

Huolehdi siitä, ettei havaittava henkilö näytä liian pieneltä eikä liian suurelta kuvassa.

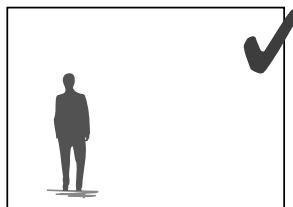
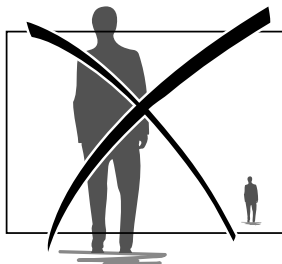

## 4.1 Ilmaisutilan valinta

Tydom-sovelluksen avulla valitaan valvottavaan vyöhykkeeseen sopiva ilmaisutila.

### 4.1.1 Viivan ylityksen ilmaisu

Suuntaa ja aseta suositellulle korkeudelle, jotta ylityksen ilmaisu toimii luotettavasti.

Määritä ylitettävä viiva Tydom-sovelluksessa, jokainen viivan ylittävä ilmaistaan.

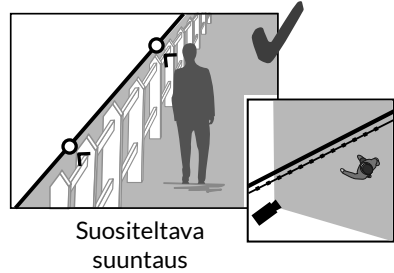
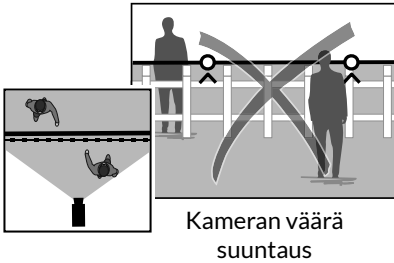

### 4.2 Vyöhykkeen ylityksen ilmaisu

Määritä tunkeutumisyvyöhyke Tydom-sovelluksella siirtämällä suorakulmion kulmia. Jokainen vyöhykkeelle tuleva henkilö ilmaistaan.

Huolehdi siitä, ettei valvottava vyöhyke ole kuvan reunassa, jotta ilmaisu toimii luotettavasti.

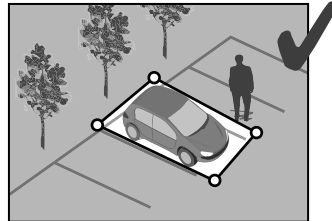
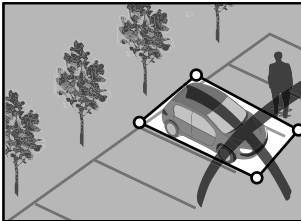

- Noudata asennussuosituksia optimaalisen toiminnan varmistamiseksi: Kameran korkeus / etäisyys / asetuskulma.
- Valitusta toimintatavasta riippumatta voit säätää ilmaisuherkkyyttä Tydom-sovelluksella.
- Kun kameran parametointi on valmis, tee ehdottomasti ilmaisutesti, jotta voit varmistua siitä, että kamera analysoi valvottavan kohteen oikein ja havaitsee tehokkaasti liikkeen.

## 5 - Tycam 1100 Indoor

### 5.1 Sisältö

- 1 - Kamera
- 2 - Tuki
- 3 - EU-pistoke
- 4 - UK-pistoke
- 5 - Verkkoalaite (1m50)
- 6 - Asennusopas  
Lakisääteiset asiakirjat
- 7 - RJ45-kaapeli (1m50)

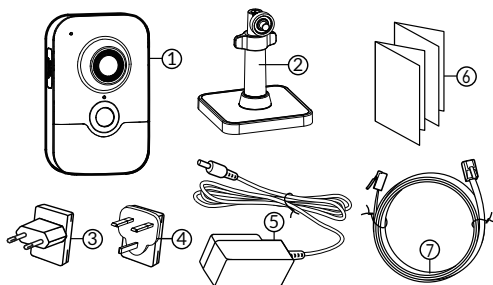

### 5.2 Kuvaus

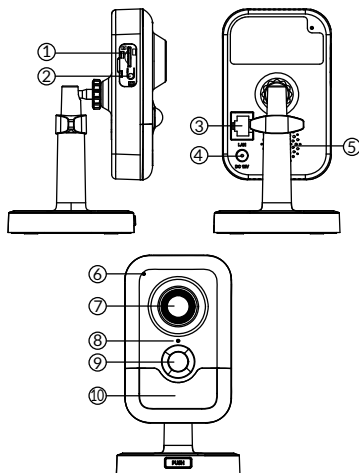

- 1 - Muistikortin paikka
- 2 - NOLLAUS-/WPS-painike  
(avaa suojakansi).
- 3 - RJ45-verkkoliitäntä
- 4 - Virtaliitäntä
- 5 - Kaiutin
- 6 - Mikrofoni
- 7 - Objektiivi
- 8 - Tilamerkkivalo

Kiinteä punainen:	Kameran käynnisty.
Kiinteä sininen:	Kamerasi on yhdistetty verkkoon.
Hitaasti vilkkuva punainen:	Ei yhteyttä palvelimeen ( <i>tarkista palomuuuri ja lapsiukko</i> )
Hitaasti vilkkuva sininen:	Kamera siirtää tietoa verkkoon.
Nopeasti vilkkuva punainen:	Suojauksen muodostus.
Nopeasti vilkkuva sininen:	kameran päivitys.

Vuorotellen vilkkuva punainen/sininen:  
Odotetaan lukemista QR-koodia tai ei määritettyä IP-osoitetta.  
(*tarkista, että DHCP-toiminto on aktivoitu reitittimessäsi ja että Wi-Fi-verkko on kantaman sisällä.*)

- 9 - PIR (passiivinen infrapunatunnistin)
- 10 - Infrapuna-LED (yönäkö)

### 5.3 Tuen asennus

- Ruuvaa tuki kameras taakse.
- Aseta kamera tasaiselle pinnalle.
- Löysää mutteria B.
- Suuntaa kamera oikein ja kiristä sen jälkeen mutterit A ja B.
- Jos kameraa ei pidetä kunnolla, löysää ruuvia C vahvistaaksesi mutterin B kiristystä.

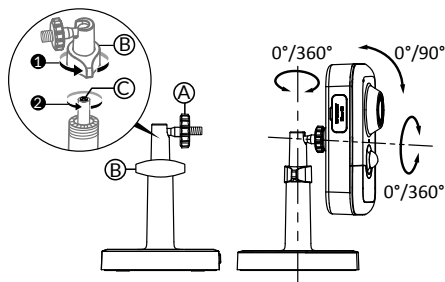



## 5.4 Kiinnitys

Voit kiinnittää kameran seinään tai sisäkattoon.

- Erota tuki alustasta painamalla painiketta "PUSH".
- Pora alustan kiinnitysreiät.
- Kiinnitä alusta sopivilla ruuveilla tukeen.
- Napsauta tuki alustaan kohdistamalla 3 nastaa.

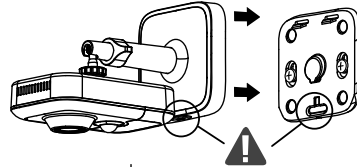
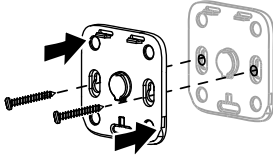
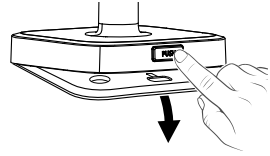

## 5.5 Sääto

- Löysää muttereita A ja B.
- Suuntaa kamera oikein ja kiristä sen jälkeen mutterit A ja B.

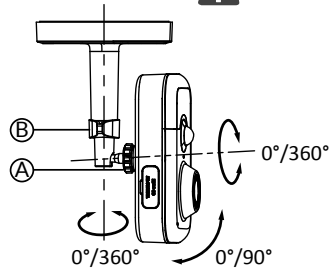

## 5.6 Muistikortti

Tycam 1100 Indoor -kamera on varustettu valmiiksi muistikortilla.

Korttiin voidaan tallentaa salatun videoita, jotka on katsottavasti ainoastaan Tydom-sovelluksella. Voit lisätä tallennustilaa asentamalla suuremman kortin (Micro SD / SD HC / SD HX -luokka 10 pakollinen).

Muistikortti	Yhtäjaksoisen tallennuksen kesto
8 Gt	12 h
16 Gt	24 h
32 Gt	2,5 vuorokautta
64 Gt	5 vuorokautta
128 Gt	10 vuorokautta

**Huomaa:** Toisen malliselle kortille tallentuvia videoita ei salata.

## 5.7 Muistikortin vaihtaminen

- Katkaise kamerasta virta.
- Avaa suojakansi
- Työnnä uusi muistikortti paikalleen huomioiden ilmoitettu suunta.
- Alusta kortti Tydom-sovelluksella.

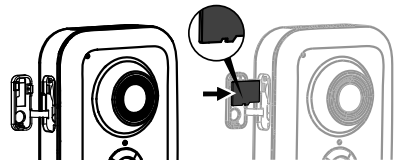

## 6 - Tycam 2100 Outdoor

### 6.1 Sisältö

- 1 - Kamera
- 2 - Liittimet
- 3 - EU-pistoke
- 4 - UK-pistoke
- 5 - Verkkoalaite (1m50)
- 6 - Muistikortin kannen avain
- 7 - Antennin liitännän tulppa
- 8 - Porausmalli
- 9 - Erotusvaippa RJ45-kaapelille
- 10 - Asennusopas
- 11 - RJ45-kaapeli (1m50)

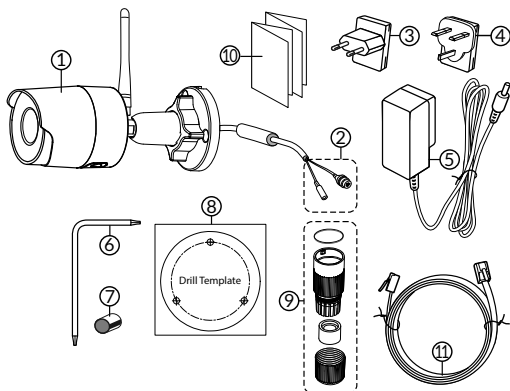

### 6.2 Kuvas

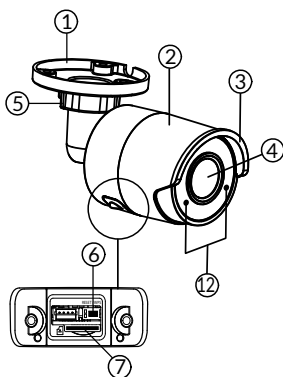

- 1 - Alusta
- 2 - Kamera
- 3 - Aurinkosuoja
- 4 - Objektiivi
- 5 - Kiristysruuvi
- 6 - NOLLAUS-/WPS-painike (Poista kannen 2 ruuvia mukana toimitetulla avaimella).
- 7 - Muistikortin paikka
- 8 - Maadoitusliitäntä (valinnainen liitäntä)

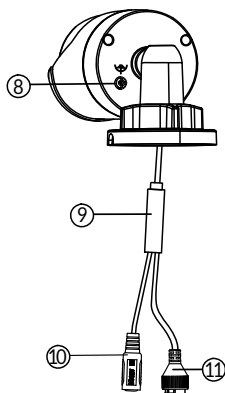

- 9 - POE-kaapeli
- 10 - Virtaliitäntä
- 11 - RJ45-verkkoliitäntä
- 12 - Infrapuna-LED (yönäkö)

#### Hidas vilkunta:

QR-koodin luennan vahvistus / Suojauksen muodostus.

#### Nopea vilkunta:

Odottaa QR-koodin lukemista Wi-Fi-yhteyden muodostamiseksi / Kameran päivitys.

### 6.3 Kiinnitys

- Pora kiinnitysreiät porausmallin avulla.
- Kiinnitä alusta sopivilla ruuveilla tukeen.

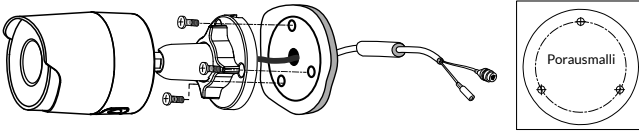

### 6.4 Säättö

- Löysää mutteria A.
- Suuntaa kamera oikein ja kiristä sen jälkeen mutteri.

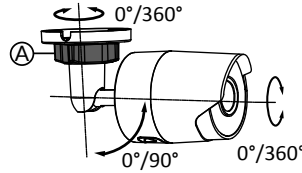

Lisävarusteena on saatavana kytkentärasia ulkotiloissa tehtäviä liitäntöjä varten.

**BRE Tycam 2100 Outdoor** - Tuotenro: 6417008

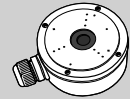

### 6.5 Muistikortti

Tycam 2100 Indoor -kamera on varustettu valmiiksi muistikortilla.

Korttiin voidaan tallentaa salattuja videoita, jotka on katsottavasti ainoastaan Tydom-sovelluksella. Voit lisätä tallennustilaa asentamalla suuremman kortin.

**Huomaa:** Toisen malliselle kortille tallentuvia videoita ei salata.

Muistikortti	Yhtäjaksoisen tallennuksen kesto
8 Gt	12 h
16 Gt	24 h
32 Gt	2,5 vuorokautta
64 Gt	5 vuorokautta
128 Gt	10 vuorokautta

### 6.6 Muistikortin vaihtaminen

- Katkaise kamerasta virta.
- Poista kannen 2 ruuvia mukana toimitetulla avaimella.
- Työnnä uusi muistikortti paikalleen huomioiden ilmoitettu suunta.
- Alusta kortti Tydom-sovelluksella.

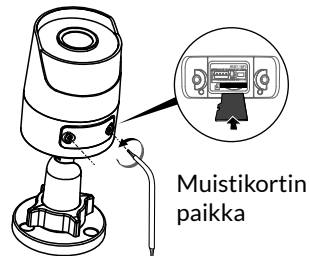

## 6.7 Erotusvaippa RJ45-kaapelille

Voit tarvittaessa asentaa lisävarusteena saatavan erotusvaipan RJ45-kaapelille.

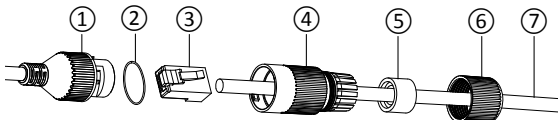

- 1 - Kameran verkkorajapinnan liitäntä
- 2 - Tiiviste
- 3 - Verkkoliitäntä
- 4 - Tiivistetulppa
- 5 - Kumitiiviste
- 6 - Kiristysmutteri
- 7 Langaton reititin tuleva verkkokaapeli

1. Vie verkkokaapeli (7) (ilman pistoketta) kiristysmutterin (6), kumitiivisteeseen (5) (kumitiivisteeseen sisäreunan on vastattava tiivistystulppaan) ja sen jälkeen tiivistystulpan (4) kautta tässä nimenomaisessa järjestyksessä.
2. Kiinnitä verkkoliitin RJ-45 (3) kaapelin päähän kiinnittäen huomiota siihen, että työnnet kierretyt johdinparit paikoilleen asianmukaisessa järjestyksessä.
3. Aseta tiiviste (2) kameran verkkorajapinnan liitännän (1) päähän.
4. Työnnä verkon pistoke (3) kameran verkkorajapinnan liitäntään (1).
5. Työnnä kumitiiviste (5) tiivistetulppaan (4) ja ruuvaa sen jälkeen kiristysmutteri (6) tiivistetulppaan (4) kiristämättä sitä kokonaan.
6. Kohdista tiivistetulpan (4) askelmekanismi (4) uraan kameran verkkorajapinnan liittimessä (1) ja kierrä tiivistetulppaa sen jälkeen 1/4 kierrosta kameran verkon rajapinnan liittimessä (1).
7. Kiristä mutterit 6, RJ45-liittimen tiivis kytkentä on valmis.

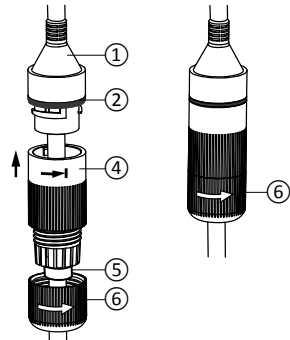
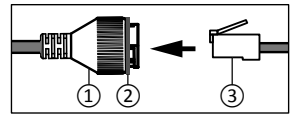

## 6.8 Antenni

Jos kytket kamerasi lähiverkkoon Wi-Fi n avulla (katso kohta 4), ruuvaa antenni käsin kameraan.

Jos käytät muuta liitäntätapaa, kiinnitä antennin liitännän tulppa antennin liitännän tiivistämiseksi.

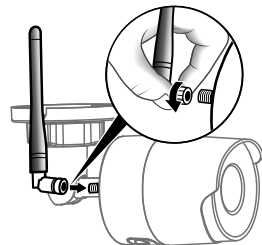

## 7 - Kameran yhdistäminen

Valitse yhteydenmuodostustapa:

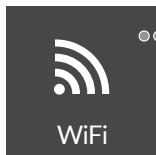

- RJ45-kaapeli vaaditaan hetkeksi tätä tilaa varten.

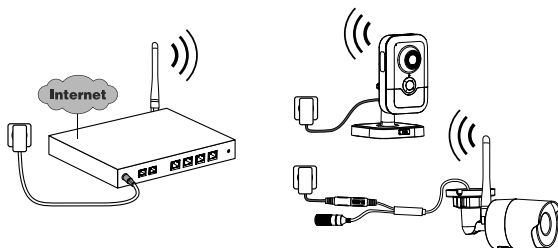
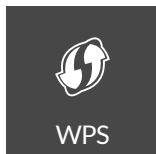

Yhteydenmuodostus Wi-Fi-yhteydellä (2,4 Ghz).

Paikallisen Wi-Fi-verkon on ehdottomasti oltava suojattu.

WPS-yhteydenmuodostus: Tarkista Langaton reititin yhteensopivuus.

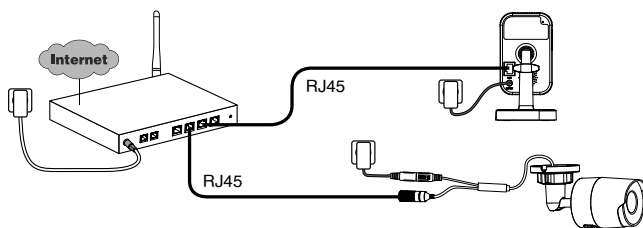
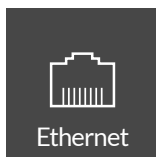

Yhteydenmuodostus Ethernet RJ45-yhteydellä (kat. 5E, enint. 100 m).

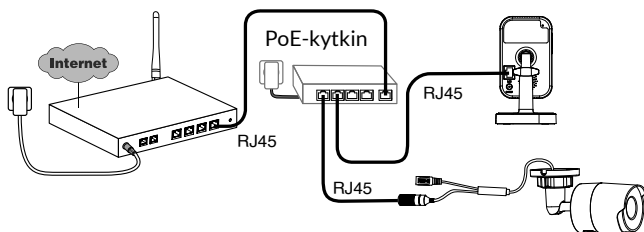
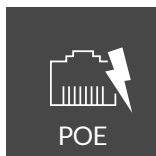

PoE-yhteydenmuodostustavassa kameran virta syötetään Ethernet RJ45-yhteydestä, ja se edellyttää kytkimen tai PoE-injektorin sekä kategorian 6 Ethernet-kaapelin (ei sisälly toimitukseen) asennusta.

Tyyppi ja enimmäispituus riippuu käytetystä kytkimestä (PoE SW4: enint. 250 m).

PoE-kytkimen lisävaruste: **Poe SW4** Tuotenro: 6417010

## Reititin-Tiedonsiirtonopeus

Kameran resoluutio säädetään automaattisesti käytettävissä olevan bittinopeuden mukaan.

Jos sinulla on vaikeuksia etäyhteyteen, voit muuttaa kameran resoluutiota sovelluksessa. Tätä asetusta voidaan käyttää vain etäyhteydellä.

Reititin tarvitsee omaan toimintaansa 100 kbit/s:n nopeuden.

Resoluution säätö	Kameran käyttämä nopeus laitteesta verkkoon
Korkea	900 kbit/s
Keski	450 kbit/s
Matala	300 kbit/s

## 8 - Tydom-sovellus

Ensimmäinen virran kytkentäkerta:

- Kytettäessä virtaa ensimmäisen kerran tai kameran poistamisen jälkeen, yhteydessä yhteyden muodostamiseen suojattuun palvelimeen kuluu noin 2 minuuttia. Jos tarvitaan ohjelmistopäivitys, se voi viedä jopa 7 minuuttia.



Yhdistä kamerasi Tydom-sovellukseen varmistaen, että älypuhelimesi/tablettisi on yhdistetty lähiverkkoon.

Käynnistä Tydom-sovellus ja seuraa ohjeita.

Voit yhdistää enintään 8 kameraa.

## 9 - Poista kamera

Poista kamera järjestelmästä käynnistämällä Tydom-sovellus.

Valikko> Omat laitteet> Kamera> Poista.

## 10 - Tekniset ominaisuudet

	Tycam 1100 Indoor	Tycam 2100 Outdoor
Virtalähde	INPUT: 100-240V~ 50-60 Hz 0,3A OUTPUT: 12V ⚡ 1A tai PoE (802.3af Luokka 3)	
Kulutus	7 W	5 W
RJ45-Ethernet-	verkko 10/100 Mb/s	
Wi-Fi-verkko	Wi-Fi IEEE 802.11 b/g/n 2,4 GHz (5 GHz ei ole yhteensopiva)	
Optinen anturi / Polttoväli	1/2,8" 2 megapikseliä HD CMOS / f 2,8 mm	1/2,5" 2 megapikseliä HD CMOS / f 2,8 mm
Kuvauskulma	V 108° / P 59° / Poik.: 129°	V 107° / P 56° / Poik.: 127°
Vähimmäis- valovoima.	0 lux (infrapunaledien kanssa)	
Yönäkö	EXIR 2.0 Automaattinen - Kantama: 10 m	EXIR 2.0 Automaattinen - Kantama: 30 m
Resoluutio	→ Täysi HD - 1920 x 1080 pikseliä @25 ips (kuvaa sekunnissa) yhteyden laadusta riippuen	
Videon pakkaus	H.265	
Kortit Micro SD /SD HC/ SD XC	Laajennettavissa 128 Gt:uun - (luokka 10 pakollinen)	
Personoitu ilmaisu	•	•
Kaksisuuntainen ääni	•	-
Sisäänrakennettu sireeni	Enint. 85 dB	-
Käyttölämpötila ja -kosteus	-10...+40 °C 10~95 % ei tiivistyvää	-30...+60 °C 10~95 % ei tiivistyvää
Varastointilämpötila ja -kosteus	-20...+60 °C - 0~90 % ei tiivistyvää	
Kotelointi- luokka	-	Kestää vesiroiskeita IP 67
Mitat	103 x 66 x 33 mm	Ø 70 mm x 165 mm
Paino	128 g	410 g



[www.deltadore.com](http://www.deltadore.com)

